

IBM

@server

iSeries

WebSphere® Development Studio:
ILE COBOL プログラマーの手引き

バージョン 5

SD88-5045-04
(英文原典：SC09-2540-04)





@server

iSeries

**WebSphere® Development Studio:
ILE COBOL プログラマーの手引き**

バージョン 5

SD88-5045-04

(英文原典：SC09-2540-04)

ご注意

本書および本書がサポートする製品をご使用になる前に 693 ページの『特記事項』を必ずお読みください。

本書は、IBM WebSphere Development Studio for iSeries (5722-WDS) のバージョン 5、リリース 3、モディフィケーション・レベル 0 に適用されます。また改訂版などで特に断りのない限り、それ以降のすべてのリリースおよびモディフィケーションにも適用されます。本書は、RISC システムにのみ適用されます。

本書は、SD88-5045-03 の改訂版です。

本マニュアルに関するご意見やご感想は、次の URL からお送りください。今後の参考にさせていただきます。

<http://www.ibm.com/jp/manuals/main/mail.html>

なお、日本 IBM 発行のマニュアルはインターネット経由でもご購入いただけます。詳しくは

<http://www.ibm.com/jp/manuals/> の「ご注文について」をご覧ください。

(URL は、変更になる場合があります)

お客様の環境によっては、資料中の円記号がバックスラッシュと表示されたり、バックスラッシュが円記号と表示されたりする場合があります。

原 典： SC09-2540-04
iSeries
WebSphere® Development Studio: ILE COBOL Programmer's Guide
Version 5

発 行： 日本アイ・ビー・エム株式会社

担 当： ナショナル・ランゲージ・サポート

第1刷 2004.4

この文書では、平成明朝体™W3、平成明朝体™W9、平成角ゴシック体™W3、平成角ゴシック体™W5、および平成角ゴシック体™W7を使用しています。この(書体*)は、(財)日本規格協会と使用契約を締結し使用しているものです。フォントとして無断複製することは禁止されています。

注* 平成明朝体™W3、平成明朝体™W9、平成角ゴシック体™W3、
平成角ゴシック体™W5、平成角ゴシック体™W7

© Copyright International Business Machines Corporation 1993, 2004. All rights reserved.

© Copyright IBM Japan 2004

目次

本書について	ix
本書の対象読者	ix
前提条件および関連情報	x
ご意見をお寄せください	xi
I このリリースにおける新しい機能	xi
I V5R1 以降の本書に対する変更	xiii
# V5R2 での変更点	xiii
V5R1 での変更点	xiv
V4R4 での変更点	xvi
V4R2 での変更点	xvi
V3R7 での変更点	xviii
V3R6/V3R2 での変更点	xx
V3R1 での変更点	xx
工業規格	xxiv
使用承諾について	xxv
ILE COBOL 構文表記法	xxv
構文図の読み方	xxvi
文書化のための構文の識別	xxviii
制御言語 (CL) 入力コードの解釈	xxviii

第 1 部 ILE COBOL プログラムのコンパイル、実行、およびデバッグ . . . 1

第 1 章 はじめに . . . 3

統合言語環境プログラム	3
実行可能 ILE COBOL プログラム・オブジェクト作成の主要なステップ	4
ILE COBOL ソース・プログラムの設計	4
ソース・メンバーへのソース・ステートメントの入力	7
ソース・プログラムをコンパイルしてモジュール・オブジェクトにする	8
プログラム・オブジェクトの作成	8
プログラム・オブジェクトの実行	9
プログラムのデバッグ	9
その他の適用業務開発ツール	9
WebSphere Development Studio	9
WebSphere Development Studio Client for iSeries	10

第 2 章 ソース・メンバーへのソース・ステートメントの入力 . . . 13

ライブラリーおよびソース物理ファイルの作成	13
原始ステートメント入力ユーティリティを用いてソース・ステートメントを入力する	14
COBOL ソース・ファイルの形式	15
SEU の開始	15
SEU で COBOL 構文検査機能を使用する	15
ソース・メンバーへのソース・ステートメントの入力の例	17
コード化文字セット ID の使用	19

CCSID をソース物理ファイルに割り当てる	19
CCSID の異なる複数のコピー・メンバーをソース・ファイルに含める	20
SEU での COBOL 構文検査機能用 CCSID の設定	21
CCSID をロケールに割り当てる	21
実行時 CCSID に関する考慮事項	22
ILE ソース・デバッガーで異なる複数の CCSID を処理する	23

第 3 章 ソース・プログラムのモジュール・オブジェクトへのコンパイル . . . 25

モジュール・オブジェクトの定義	25
COBOL モジュールの作成 (CRTCLMOD) コマンドの使用	29
プロンプト画面からの CRTCLMOD コマンドの使用	29
CRTCLMOD コマンドの構文	30
CRTCLMOD コマンドのパラメーター	32
ソース・プログラムをコンパイルしてモジュール・オブジェクトにする例	53
異なるターゲット・リリースの指定	54
CRTCLMOD の国別言語ソート・シーケンスの指定	55
プロファイリング・データの収集	55
日付、時刻、およびタイム・スタンプのデータ・タイプの指定	57
PROCESS ステートメントを使用したコンパイラ・オプションの指定	58
PROCESS ステートメントのオプション	65
複数のソース・プログラムのコンパイル	67
PROCESS ステートメント内での COPY の使用	67
コンパイラ出力について	68
リストの形式の指定	69
SEU を使用したコンパイラ・リストのブラウズ	70
プログラムとリストのサンプル	70

第 4 章 プログラム・オブジェクトの作成 85

プログラム・オブジェクトの定義	85
バインディング・プロセス	85
プログラム作成 (CRTPGM) コマンドの使用	88
複数のモジュールをバインドして 1 つのプログラム・オブジェクトにする例	90
バインド COBOL PGM の作成 (CRTBNDCBL) コマンドの使用	91
プロンプト画面での CRTBNDCBL コマンドの使用	91
CRTBNDCBL コマンドの構文	91
CRTBNDCBL コマンドのパラメーター	94
CRTBNDCBL からの CRTPGM の暗黙呼び出し	97
1 つのモジュールをバインドして 1 つのプログラム・オブジェクトにする例	99

CRTBNDCBL の国別言語ソート・シーケンスの指定	99
バインダー・リストの読み方	99
サンプルのバインダー・リスト	100
モジュール・オブジェクトの修正およびプログラム・オブジェクトの再バインディング	107
ILE COBOL ソース・プログラムの変更	108
最適化レベルの変更	108
モジュール識別情報の除去	112
パフォーマンス収集の使用可能化	113
収集レベル	113
プロシージャー	114

第 5 章 サービス・プログラムの作成 115

サービス・プログラムの定義	115
サービス・プログラムの使用	115
ILE COBOL サービス・プログラムのバインダー言語コマンドの作成	116
サービス・プログラム作成 (CRTSRVPGM) コマンドの使用	116
サービス・プログラムの作成の例	117
入力としてのバインダー・ソース検索 (RTVBNDSRC) コマンドの使用	118
サービス・プログラム内のエクスポート済み ILE プロシージャーの呼び出し	119
サービス・プログラムとのデータの共用	119
サービス・プログラム内の ILE COBOL プログラムの取り消し	119

第 6 章 ILE COBOL プログラムの実行 121

CL CALL コマンドを使用した COBOL プログラムの実行	121
CL CALL コマンドによる ILE COBOL プログラムへのパラメーターの受け渡し	122
HLL CALL ステートメントを使用した ILE COBOL プログラムの実行	122
メニュー方式のアプリケーションからの ILE COBOL プログラムの実行	123
ユーザー作成コマンドを使用した ILE COBOL プログラムの実行	124
ILE COBOL プログラムの終了	125
実行時照会メッセージへの応答	125

第 7 章 プログラムのデバッグ 127

ILE ソース・デバッガー	128
デバッグ・コマンド	128
デバッグ・セッションのためのプログラム・オブジェクトの準備	131
リスト・ビューの使用	131
ソース・ビューの使用	131
ステートメント・ビューの使用	132
ILE ソース・デバッガーの開始	133
STRDBG の例	135
デバッグ・オプションの設定	135
デバッグ・セッションでのプログラム・オブジェクトの実行	136

プログラム・オブジェクトおよびサービス・プログラムのデバッグ・セッションへの追加	137
プログラム・オブジェクトまたはサービス・プログラムをデバッグ・セッションから除去する	138
プログラム・ソースの表示	139
表示されているモジュール・オブジェクトの変更	140
表示されているモジュール・オブジェクトのビューの変更	141
停止点の設定と除去	141
無条件ジョブ停止点の設定と除去	142
無条件スレッド停止点の設定と除去	143
条件付きジョブ停止点の設定と除去	144
条件付きスレッド停止点の設定と除去	146
すべての停止点の除去	147
ウォッチ条件の設定と除去	147
ウォッチの特性	148
ウォッチ条件の設定	149
活動状態のウォッチの表示	151
ウォッチ条件の除去	151
ウォッチ条件の設定例	152
停止点後のプログラム・オブジェクトまたは ILE プロシージャーの実行	153
プログラム・オブジェクトまたは ILE プロシージャーの再開	153
プログラム・オブジェクトまたは ILE プロシージャーのステップスルー	154
変数、定数名、式、レコード、グループ項目、および配列の表示	157
変数および式の表示	157
レコード、グループ項目、および配列の表示	161
変数の値の変更	163
変数、式、またはコマンドに名前を割り当てる	164
ILE ソース・デバッガーの各国語サポート	165
ロケールに基づく変数の変更と表示	165
ユーザー定義データ・タイプについてのサポート	166

第 2 部 ILE COBOL プログラミング考慮事項 167

第 8 章 データ項目の処理 169

ILE COBOL における一般的な数値の表示 (PICTURE 文節)	169
数字項目の定義	169
独立の符号位置 (移植性のため)	170
表示可能記号のための余分の記憶位置 (数字編集)	170
計算データの表記 (USAGE 文節)	171
外部 10 進数 (USAGE DISPLAY) 項目	171
内部 10 進数 (USAGE PACKED-DECIMAL または COMP-3)	171
2 進数 (USAGE BINARY または COMP-4) 項目	172
内部浮動小数点 (USAGE COMP-1 および COMP-2) 項目	172
外部浮動小数点 (USAGE DISPLAY) 項目	173
ユーザー定義データ・タイプの作成	173

データ・フォーマットの変換	179
変換の意味	179
変換に要する時間	179
変換と精度	179
符号表記と処理	180
*CHGPOSSN コンパイラー・オプションの指定	181
互換性のないデータのチェック (数値クラス・テスト)	181
数値クラス・テストの実行方法	181
算術演算の実行	182
COMPUTE およびその他の演算ステートメント	182
演算式	183
数値組み込み関数	183
データ項目の変換 (組み込み関数)	187
データ項目の評価 (組み込み関数)	190
ロケールに基づいて日付と時刻をフォーマット設定する (LOCALE-DATE、LOCALE-TIME)	195
固定小数点演算と浮動小数点演算	196
浮動小数点評価	196
固定小数点の評価	197
算術比較 (関係条件)	197
固定小数点評価と浮動小数点評価の例	198
テーブル項目の処理	198
# 複数テーブル項目の処理 (ALL 添え字)	198
西暦 2000 年問題について	199
長期的解決策	199
短期的解決策	200
日時データ・タイプを処理する	202
日時データ項目の MOVE に関する考慮事項	205
ロケールの処理	209
iSeries でのロケールの作成	210
アプリケーション用の現行ロケールの設定	211
ロケールの識別と有効範囲	211
LC_MONETARY ロケール・カテゴリ	212
LC_TIME カテゴリ	217
LC_TOD カテゴリ	221
第 9 章 ILE COBOL プログラム相互間での呼び出しとデータ共有	223
実行時間に関係したさまざまな概念	223
活動化および活動化グループ	223
COBOL 実行単位	224
管理境界	225
メイン・プログラムとサブプログラム	226
ストレージの初期設定	226
他のプログラムへの制御の移動	227
ILE COBOL プログラムの呼び出し	227
呼び出し先のプログラムとプロシーチャーのリンケージ・タイプの識別	228
ネストされたプログラムの呼び出し	230
静的プロシーチャー呼び出しと動的プログラム呼び出しの使用	235
CALL ID の使用	238
CALL プロシーチャー・ポインターの使用	239
# 再帰呼び出しの使用	240
ILE COBOL プログラムからの戻り	241

メイン・プログラムからの戻り	241
サブプログラムからの戻り	242
OPM COBOL/400 実行単位で定義された STOP RUN のセマンティクスの維持	243
ILE COBOL プログラムからの戻りの例	243
戻りコード情報の受け渡し (RETURN-CODE 特殊レジスター)	248
プログラム間でのデータの受け渡しと共有	248
ローカル・データとグローバル・データの比較	249
CALL...BY REFERENCE、BY VALUE、または BY CONTENT を使用したデータの受け渡し	250
EXTERNAL データの共有	254
EXTERNAL ファイルの共有	255
ポインターを使用したデータの受け渡し	261
データ域を使用したデータの受け渡し	261
EXIT PROGRAM、STOP RUN、GOBACK、および CANCEL を内部ファイルで使用した場合の効果	264
ILE COBOL プログラムの取り消し	265
別の ILE COBOL プログラムからの取り消し	265
別の言語からの取り消し	266

第 10 章 COBOL および eBusiness ワールド

COBOL および XML	267
COBOL および MQSeries, V5.2	267
COBOL および Java プログラム	268
システム要件	268
# COBOL および PCML	269
# COBOL および JNI	273
COBOL プログラムからの Java メソッドの呼び出し	281
COBOL および Java のデータ・タイプ	287
COBOL 用の JNI コピー・メンバー	288

第 11 章 XML 文書の処理

COBOL の XML パーサー	295
XML 文書へのアクセス	297
XML 文書の構文解析	297
XML イベントの処理	298
XML を処理するプロシーチャーの記述	304
XML 文書のエンコード方式の理解	312
コード・ページの指定	313
他のコード・ページの文書の構文解析	313
XML 文書中のエラーの処理	314
未処理の例外	315
例外の処理	315
構文解析の強制終了	316
CCSID 矛盾例外	316

第 12 章 別の言語によるデータの呼び出しと共有

ILE C および VisualAge C++ プログラムおよびプロシーチャーの呼び出し	320
ILE C プログラムまたはプロシーチャーへのデータの引き渡し	321

ILE C プログラムまたはプロシージャーとの外部データの共用	324
ILE C プログラムまたはプロシージャーからの制御の戻り	324
ILE COBOL プログラムからの ILE C プロシージャー呼び出しの例	325
ILE C プロシージャー呼び出し例 1 のサンプル・コード	325
ILE C プロシージャー呼び出し例 2 のサンプル・コード	326
ILE C プロシージャー呼び出し例の作成および実行	329
ILE COBOL プログラムからの ILE C プログラム呼び出しの例	329
ILE C プログラム呼び出し例のサンプル・コード	329
ILE C プログラム呼び出し例の作成および実行	331
ILE RPG プログラムおよびプロシージャーの呼び出し	331
ILE RPG プログラムまたはプロシージャーへのデータの引き渡し	331
ILE RPG プログラムまたはプロシージャーからの制御の戻り	334
ILE CL プログラムおよびプロシージャーの呼び出し	335
ILE CL プログラムまたはプロシージャーへのデータの引き渡し	335
ILE CL プログラムまたはプロシージャーからの制御の戻り	337
OPM 言語の呼び出し	337
OPM COBOL/400 プログラムの呼び出し	338
EPM 言語の呼び出し	339
ILE COBOL プログラムからの CL コマンドの発行	340
ILE COBOL プログラムへの構造化照会言語 (SQL) ステートメントの組み込み	341
現在の西暦を取り出す ILE API の呼び出し	342
現在の西暦を取り出すための組み込み関数または ACCEPT ステートメントの使用法	342
IFS API の呼び出し	343
第 13 章 ILE COBOL プログラムでのポインターの使用	345
ポインターの定義	345
ポインターの位置合わせ	346
ポインター位置合わせを行うための FILE SECTION および WORKING-STORAGE SECTION の書き方	347
ポインターの再定義	348
NULL 形象定数を用いてポインターを初期設定する	349
ポインターの読み取りと書き込み	350
ポインターと LENGTH OF 特殊レジスターの併用	350
LINKAGE SECTION 項目のアドレスの設定	350
ADDRESS OF および ADDRESS OF 特殊レジスターの使用	351
MOVE ステートメントでのポインターの使用	351
CALL ステートメントにおけるポインターの使用	353

ポインターの値の調整	354
ポインターと API を使用してユーザー・スペースにアクセスする	354
ポインターを使用してチェーン・リストを処理する	366
プログラムとプロシージャーとの間でのポインターの受け渡し	368
チェーン・リストの終わりの検査	369
次のレコードの処理	370
別のプログラムから受け取るアドレスの増分	370
プロシージャー・ポインターによる入り口点アドレスの受け渡し	370

第 14 章 ILE COBOL プログラムをマルチスレッド化するための準備 373

マルチスレッド化環境でどのように言語エレメントが解釈されるか	374
実行単位の範囲を指定したエレメントの処理	375
プログラム呼び出しインスタンスの範囲を指定した要素の処理	376
マルチスレッド化サポートのための THREAD の選択	376
THREAD についての言語に関する制約事項	376
マルチスレッド化環境での制御転送	377
マルチスレッド化環境での ILE COBOL の制限	377
マルチスレッド化環境での ILE COBOL の使用例	377
マルチスレッド化の例のサンプル・コード	378
マルチスレッド化の例の作成および実行	381

第 15 章 ILE COBOL のエラーおよび例外の処理 383

ILE 条件処理	383
ILE COBOL プログラムの終了	385
エラー処理バインド可能アプリケーション・プログラム・インターフェース (API) の使用	386
意図的なダンプの開始	387
プログラム状況構造体	388
ストリング操作中のエラー処理	388
算術演算のエラー処理	389
ON SIZE ERROR 句	389
浮動小数点計算のエラー処理	390
入出力操作中のエラー処理	391
入出力 verb の処理	392
ファイル終了条件の検出 (AT END 句)	393
無効キー条件の検出 (INVALID KEY 句)	394
EXCEPTION/ERROR 宣言型プロシージャーの使用 (USE ステートメント)	395
ファイル状況キーによるエラーのタイプの判別	396
MAP 0010: ファイル状況の設定方法	398
ソート・マージ操作のエラー処理	400
CALL ステートメントの例外処理	400
ユーザー作成のエラー処理ルーチン	401
一般的例外とそのいくつかの原因	402
障害の後でのリカバリー	403
コミットメント制御によるファイルのリカバリー	403
TRANSACTION ファイルのリカバリー	404

ヌル可能フィールドを使用した操作中のエラーの処理	409
ロケール操作中のエラーの処理	409

第 3 部 ILE COBOL 入出力考慮事項 411

第 16 章 ファイルの定義	413
ファイル記述のタイプ	413
プログラム記述ファイルの定義	414
外部記述ファイルの定義	414
ファイルを記述する際のデータ記述仕様 (DDS) の使用	415

第 17 章 ファイルの処理	425
ファイルと入出力装置との関連付け	425
入出力カプールの指定	427
入力カプール	427
出力カプール	428
ファイル属性の指定変更	428
ファイル入出力の宛先変更	429
ファイルのロックおよび解放	430
レコードのロックおよび解放	430
ファイルにアクセスするためのオープン・データ・パスの共用	431
入力レコードの非ブロック化および出力レコードのブロック化	432
ファイル状況とフィードバック域の使用	433
FILE STATUS	433
OPEN-FEEDBACK 域	433
I-O-FEEDBACK 域	434
コミットメント制御の使用	435
コミットメント制御の有効範囲の指定	439
コミットメント制御を使用する例	440
ファイルのソートおよびマージ	445
ファイルの記述	445
ファイルのソート	447
ファイルのマージ	447
ソート基準の指定	448
入力プロシージャの作成	450
出力プロシージャの作成	451
入力プロシージャと出力プロシージャに関する制約事項	451
ソートまたはマージが正常に実行されたかどうかの判別	452
ソート操作またはマージ操作の未完終了	452
可変長レコードのソート	452
ファイルのソートおよびマージの例	453
SAA データ・タイプを使用したデータ項目の宣言	456
可変長フィールド	456
日付、時刻、およびタイム・スタンプのフィールド	458
ヌル可能フィールド	462
DBCS グラフィック・フィールド	470
可変長 DBCS グラフィック・フィールド	471

浮動小数点フィールド	474
------------	-----

第 18 章 外部接続装置へのアクセス 477

装置ファイルの種類	477
プリンターへのアクセス	478
プリンター・ファイルの名前の指定	478
プリンター・ファイルの記述	479
プリンター・ファイルへの書き出し	481
ILE COBOL プログラムでの FORMATFILE ファイルの使用例	482
テープ装置に保管されているファイルへのアクセス	486
テープ装置に保管されているファイルの名前の指定	487
テープ装置に格納されているファイルの記述	487
テープ装置に保管されているファイルの読み書き	488
ディスク装置に保管されているファイルへのアクセス	490
ディスク装置に格納されているファイルの名前の指定	491
ディスク装置に保管されているファイルの記述	491
ディスク装置に保管されているファイルの読み書き	492
ディスプレイ装置ファイルと ICF ファイルへのアクセス	493

第 19 章 DISK ファイルおよび DATABASE ファイルの使用 495

DISK ファイルと DATABASE ファイルの違い	495
ファイル編成と iSeries ファイル・アクセス・パス	496
DISK ファイルおよび DATABASE ファイルのファイル処理方法	496
順次ファイルの処理	496
相対ファイルの処理	498
索引付きファイルの処理	500
キーの降順でのファイル処理	510
可変長レコード・ファイルの処理	510
DISK ファイルおよび DATABASE ファイルの処理の例	512
順次ファイルの作成	512
順次ファイルの更新および拡張	514
相対ファイルの作成	516
相対ファイルの更新	518
相対ファイルの検索	520
索引付きファイルの作成	523
索引付きファイルの更新	525
OS/400 システム・ファイル	529
分散データ管理 (DDM) ファイル	530
非 OS/400 システムでの DDM ファイルの使用	531
DDM プログラミングに関する考慮事項	531
DDM 直接 (相対) ファイル・サポート	533
分散ファイル	533
データ処理の場合のオープンに関する考慮事項	534
分散データ処理が指定変更される場合	534
分散データ処理が指定変更されない場合	535
分散ファイルの入出力に関する考慮事項	535

分散データ・ファイル用 SQL ステートメントの追加	538
分散ファイルの処理例	538
制約付きファイルの処理	540
制約事項	540
制約の追加、修正および除去	541
制約が正常に追加または除去されたかの検査	541
操作の順序	541
検査制約付きヌル・フィールドの処理	542
制約違反の処理	542
参照制約または検査制約をサポートするデータベース機能	543

第 20 章 トランザクション・ファイルの使用 545

データ記述仕様を使用してトランザクション・ファイルを定義する	545
外部記述トランザクション・ファイルの処理	548
トランザクション・ファイルを使用したプログラムの作成	548
トランザクション・ファイルの名前の指定	549
トランザクション・ファイルの記述	550
トランザクション・ファイルの処理	550
トランザクション・ファイルを使用した基本的な照会プログラムの例	554
トランザクション・ファイルでの標識の使用	561
別個の標識域で標識を渡す	561
レコード域で標識を渡す	562
ILE COBOL プログラムでの標識の使用例	562
サブファイル・トランザクション・ファイルの使用	575
データ記述仕様を使用したサブファイルの定義	575
ディスプレイ・ファイルのためのサブファイルの使用	576
単一装置ファイルおよび複数装置ファイルへのアクセス	580
サブファイル・トランザクション・ファイルを使用したプログラムの作成	590
サブファイル・トランザクション・ファイルの名前の指定	590
サブファイル・トランザクション・ファイルの記述	591
サブファイル・トランザクション・ファイルの処理	592
発注照会プログラムで WRITE SUBFILE を使用する例	596
支払更新プログラムで READ SUBFILE...NEXT MODIFIED および REWRITE SUBFILE を使用する例	611

第 4 部 付録 629

付録. 付録 631
言語サポートのレベル 631
COBOL 標準規格 631
ILE COBOL の言語サポートのレベル 632
システム・アプリケーション体系 (SAA) 共通プログラミング・インターフェース (CPI) のサポート 633
連邦情報処理標準 (FIPS) 標識機能 634
ILE COBOL メッセージ 635
COBOL メッセージについての説明 635
コンパイル・メッセージ 637
対話式メッセージ 638
メッセージへの応答 639
2 バイト文字セットを使用する国別言語のサポート 640
リテラルの中で DBCS 文字を使用する 640
見出し部 (IDENTIFICATION DIVISION) 644
環境部 (ENVIRONMENT DIVISION) 644
データ部 (DATA DIVISION) 645
手続き部 (PROCEDURE DIVISION) 646
SORT/MERGE 652
コンパイラ指示ステートメント 652
プログラム間の連絡 653
FIPS 標識機能 654
COBOL プログラム・リスト 654
照会順序の関係する組み込み関数 654
COBOL 定様式ダンプの例 654
XML 参照資料 658
継続可能な XML 例外 659
継続不可能な XML 例外 663
XML 順応 667
OPM COBOL/400 および ILE COBOL の間のマイグレーションおよび互換性に関する考慮事項 669
マイグレーションの方法 669
互換性に関する考慮事項 670
略語の用語集 688
ILE COBOL の資料 690
オンライン情報 690
ハードコピー情報 691

特記事項. 693
プログラミング・インターフェース情報 694
商標 695
注記 695

参考文献. 697

索引 701

本書について

本書は、Operating System/400 (OS/400) で、統合言語環境プログラム (ILE) COBOL コンパイラー・プログラムの作成、コンパイル、バインド、実行、デバッグ、および保守を行う方法を説明しています。この資料は、他の ILE COBOL プログラムや ILE COBOL 以外のプログラムを呼び出す方法、他のプログラムとデータを共用する方法、ポインターを使用する方法、および例外を処理する方法に関するプログラミング情報を提供します。また、外部接続装置、データベース・ファイル、表示装置ファイル、および ICF ファイルに対する入出力操作の実行方法が説明されています。

本書を使用して、次のことができます。

- ILE COBOL プログラムの設計およびコーディング
- ILE COBOL プログラムの入力、コンパイル、およびバインド
- ILE COBOL プログラムの実行およびデバッグ
- コーディングされた ILE COBOL 例の学習

注: 他の章に進む前に、本書の 1 ~ 6 章の内容を十分に理解しておく必要があります。

本書では、他の IBM® 資料に言及しています。これらの正式な資料名および資料番号については 697 ページの『参考文献』にその一覧があります。本文で参照するときは、資料名の略称が使われます。

本書の対象読者

本書は、COBOL プログラミング言語について、ある程度の知識を有しているアプリケーション・プログラマー、およびプログラムを稼働させるオペレーターを対象としています。本書は、ILE COBOL 言語でプログラミングを行う iSeries システムのユーザーのための手引きです。

本書を使用するにあたって、以下についての基本的な知識が必要です。

- データ処理の概念
- COBOL プログラミング言語
- IBM Operating System/400® (OS/400®)
- 統合言語環境プログラム (ILE) の概念
- アプリケーション・プログラミング・インターフェース (API)
- 適用業務開発ツール・セット (ADTS) などの、非プログラマブル端末 (NPT) ベース用開発ツール

注: WebSphere Development Studio Client for iSeries を使用してください。これが推奨される方法であり、ワークステーションのツールに関する資料は、その製品のオンライン・ヘルプにあります。

- ディスプレイ装置上で制御および標識を使用する方法、およびキーボードで次のようなキーを使用する方法。

- カーソル移動キー
 - ファンクション・キー
 - フィールド終了キー
 - 挿入キーおよび削除キー
 - エラー・リセット・キー
- IBM iSeries システムにリンクされ、iSeries ソフトウェアを実行している場合にディスプレイ装置を操作する方法。これには、OS/400 オペレーティング・システム、およびその制御言語 (CL) を使用して、次のようなことを行う方法を知っていることも含まれます。
 - ディスプレイ装置のサインオンおよびサインオフ
 - 表示画面との対話
 - ヘルプの使用
 - CL コマンドの入力
 - 適用業務開発ツールの使用
 - メッセージへの応答
 - ファイル管理の実行
 - OS/400 CL 機能の基本概念
 - データ管理サポートを使用して、アプリケーションがファイルを処理できるようにする方法。
 - 以下の適用業務開発ツール・セット OS/400 用 ツールを使用する方法。
 - 画面の設計およびコーディングに使用できる画面設計機能 (SDA)、または CODE/400 の一部である DDS 設計ユーティリティー。
 - ソース・メンバーの入力および更新に使用できる原始ステートメント入力ユーティリティー (SEU) または CODE/400 の一部である言語依存のエディター。

注: WebSphere Development Studio Client for iSeries を使用してください。これが推奨される方法であり、ワークステーションのツールに関する資料は、その製品のオンライン・ヘルプにあります。
 - ILE COBOL プログラムに SQL ステートメントを挿入するのに使用される構造化照会言語 (SQL)。

前提条件および関連情報

iSeries および AS/400e のテクニカル情報を調べる開始点として iSeries Information Center を使用してください。Information Center には、次の 2 通りの方法でアクセスすることができます。

- 以下の Web サイトから。

<http://www.ibm.com/eserver/iseries/infocenter>

- 注文された Operating System/400 と一緒に出荷される CD-ROM から。

iSeries V5R3 Information Center, SK88-8055-03。このパッケージには、iSeries の資料「*iSeries V5R2 Information Center: 補足資料, SK88-8056-01*」の PDF バージョンが含まれています (これは、ソフトコピー・ライブラリー CD-ROM を置き換えるものです)。

iSeries Information Center には、CL コマンド、システム・アプリケーション・プログラミング・インターフェース (API)、論理区画、クラスター化、Java™、

TCP/IP、Web サーブ、およびセキュア・ネットワークなど、アドバイザー情報および重要なトピックが含まれています。また、関連する IBM Redbooks へのリンク、および Technical Studio など他の IBM Web サイトや IBM ホーム・ページへのインターネット・リンクも含まれています。

これらの資料は、ILE COBOL コンパイラーに最も関係のあるものであり 697 ページの『参照文献』にその一覧が示されています。

ご意見をお寄せください

提供する情報の正確性と品質を高めるためには、お客様からのご意見のフィードバックは重要です。本書や他の iSeries の資料に関するご意見をお持ちの際は、本書の中表紙の裏に記載されているアドレスにご意見をご送付ください。

以下の項目の記入をお願いします。

- 資料名。
- 資料番号。
- ご意見の内容に該当するページ番号またはトピック。

このリリースにおける新しい機能

以下に、V5R3 において ILE COBOL に対して行われた機能強化についてリストします。

- ラージ VALUE 文節のサポート

コンパイラー・オプション *NOSTDTRUNC が有効であると、使用法が BINARY または COMP-4 と記述されたデータ項目で、PICTURE 文節にピクチャー記号の P が含まれないものは、ネイティブの 2 進表記の容量内の値を持つことができます。

- CONSTANT データ・タイプ

CONSTANT データ・タイプは、リテラルを示す CONSTANT 文節を含む、レベル 01 の項目を指定することで定義します。それ以降は、CONSTANT データ項目をリテラルの代わりに使用することができます。

- XML サポート

XML PARSE ステートメントにより、COBOL 実行時の一部である高速 XML パーサーへのインターフェースが提供されます。XML PARSE ステートメントは、構文解析して XML 文書を個々の部分に分け、各部分を 1 つずつユーザー作成の処理プロシージャーに渡します。

以下の XML 特殊レジスターが、XML パーサーとユーザー作成の処理プロシージャーとの間の情報の通信に使用されます。

- XML-CODE
- XML-EVENT
- XML-NTEXT
- XML-TEXT

- 代替レコード・キーのサポート

ALTERNATE RECORD KEY 文節は、索引付きファイルに関連する代替レコード・キーの定義を可能にします。これらの代替キーを使用すると、ファイル・レコードに異なる論理的順序付けを用いてファイルにアクセスすることができます。

- DBCS データ項目名 (DBCS ワードのサポート)
- 63 桁サポート
 - パック 10 進数、ゾーン 10 進数、および数字編集項目の最大長は、31 桁から 63 桁の数字に拡張されました。
 - CRTCBMOD コマンド、CRTBNDCBL コマンド、および PROCESS ステートメントの中の ARITHMETIC パラメーターには、新しい EXTEND63 オプションがあります。
- 以下の 7 つの新しい ANSI 組み込み関数があります。
 - INTEGER
 - REM
 - ANNUITY
 - INTEGER-PART
 - MOD
 - FACTORIAL
 - RANDOM
- 以下の新しい CRTBNDCBL/CRTCBMOD オプションがあります。
 - *NOCRTARKIDX/*CRTARKIDX は、永続的な索引が検出できない場合に、代替レコード・キーによる一時的な索引を作成するかどうかを指定します。
 - *STDINZHEX00 は、値の文節を持たないデータ項目は、16 進数の 0 で初期化されることを指定します。
 - ARITHMETIC パラメーター用の *EXTEND63 オプションは、63 桁までの固定小数点演算の中間結果の精度を増やします。
- 以下の新しい PROCESS ステートメントのオプションがあります。
 - PROCESS ステートメントの NOCOMPRESSDBG/COMPRESSDBG オプションは、DBGVIEW オプションで *LIST または *ALL が指定されたときに、コンパイラーがリスト・ビューを圧縮するべきかどうかを指示します。
 - NOCRTARKIDX/CRTARKIDX
 - STDINZHEX00
 - ARITHMETIC パラメーターの EXTEND63 オプション
- プログラム状況構造体
プログラム状況構造体は、COBOL プログラムがエラーを受け取ったときにエラー情報を格納する、事前定義の構造体です。PROGRAM STATUS 文節は、受け取るエラー情報を指定します。

| V5R1 以降の本書に対する変更

| V5R3 用の本書「*WebSphere Development Studio: ILE COBOL プログラマーの手引き*」(SD88-5045-04) は、多くの個所が V5R1 用の「*WebSphere Development Studio: ILE COBOL プログラマーの手引き*」(SD88-5045-03) および「*WebSphere Development Studio: ILE COBOL プログラマーの手引き*」(SD88-5045-02) から変更されています。ほとんどの変更は V5R1 以降に行われた機能強化に関連するものであり、それ以外は、小規模な技術的な訂正を反映したものです。本書を使用する上で役立つように、V5R3 での技術変更および機能強化の記載されている個所は縦線 (|) で示されています。V5R2 からの変更点は、ポンド記号 (#) で示されています。

V5R2 での変更点

以下に、V5R2 において ILE COBOL に対して行われた機能強化について説明します。

• 再帰的プログラムのサポート

再帰的プログラムをサポートするために、オプションの RECURSIVE 文節が追加されました。これらの再帰的プログラムは、再帰再入が可能な COBOL プログラムです。

• ローカル・ストレージ・セクションのサポート

呼び出しごとに割り振りと解放が行われるストレージを定義する、新規データ・セクションが追加されました。再帰的プログラムおよび非再帰的プログラムの両方で、ローカル・ストレージ・セクションを指定できます。

• Java の相互運用性

Java の相互運用性を高めるために、2 つの新規機能が追加されました。以下の機能です。

– UTF8String 組み込み関数

この関数を使用すると、文字列を UTF-8 形式に変換することができます。

– PCML のサポート

ユーザーが、コンパイラーに、COBOL プログラムの PCML ソースを生成するように指示できるように、CRTCBMOD コマンドおよび CRTBNDCBL コマンドに新規パラメーターが追加されました。ユーザーが、INFSTMFM パラメーターに PGMINFO(*PCML) およびストリーム・ファイルの名前を指定した場合、コンパイラーは、指定されたストリーム・ファイル内に PCML を生成します。PCML が生成されると、より少ない Java コードで Java プログラムが、この COBOL プログラムを簡単に呼び出せるようになります。

• 追加の組み込み関数

このリリースでは、いくつかの新規の組み込み関数が追加されました。以下の関数です。

– Max

– Median

– Midrange

– Min

```

#           - ORD-Max
#           - ORD-Min
#           - Present Value
#           - Range
#           - Standard Deviation
#           - Sum
#           - Variance
#           • IFS
#           IFS ストリーム・ファイルに保管されている ILE COBOL ソースはコンパイルす
#           ることができます。ユーザーが、コンパイラーに、IFS ストリーム・ファイルに
#           保管されているソースからコンパイルするよう指示できるように、CRTCBMOD
#           コマンドおよび CRTBNDCBL コマンドに SRCSTMF と INCDIR のパラメータ
#           ーが追加されました。

```

V5R1 での変更点

以下に、V5R1 において ILE COBOL に対して行われた機能強化について説明します。

- UCS-2 (Unicode) サポート

新しいデータ項目のタイプである「国別データ」が追加され、ISO/IEC 10646-1 で UCS-2 として指定されたコード化文字セットに対するサポートを提供します。このコード・セットは、Unicode 規格で定義された基本セットです。

- UCS-2 文字セット

このコード化文字セットは、世界中で使用されている基本のスキプトで表示される各文字ごとに、固有なコードを提供します。それぞれの文字は、16 ビット (2 バイト) コードで表されます。

- 国別データ

この新しいデータ項目のタイプには、UCS-2 コード・セットを使用してコード化されたデータが含まれます。その記述に USAGE NATIONAL 文節が含まれる基本データ項目、またはその記述に USAGE NATIONAL 文節が含まれるグループ項目に従属する基本データ項目は、国別データ項目です。

- NTLPADCHAR コンパイラー・オプションおよび PROCESS ステートメント・オプション

このオプションにより、SBCS 埋め込み文字、DBCS 埋め込み文字、および国別埋め込み文字の 3 つの値を指定することができます。ある値が国別データ・タイプ項目に移動され、その国別データ・タイプ項目が完全に埋め込まれない場合は、該当する埋め込み文字が使用されます。

- ALL 国別リテラル

国別 16 進リテラルが許されるところで ALL という語を使用することが可能であり、それによって、たとえば、すべての UCS-2 ブランクを国別データ項目に移動することができます。

- PROCESS ステートメントのオプション NATIONAL

このオプションが指定されると、PICTURE 記号 N を使用して定義された基本データ項目は、暗黙の USAGE NATIONAL 文節を持つようになります。この

コンパイラー・オプションが使用されないと、これらの項目に対して USAGE DISPLAY-1 文節が暗黙に指定されます。

- 国別 16 進リテラル

国別データ値が含まれるリテラルは、以下の構文を使用して指定することができます。

```
NX"hexadecimal-character-sequence..."
```

- 形象定数

形象定数 SPACE/SPACES は、国別データ項目と一緒に使用された場合、1 つ以上の UCS-2 単一バイト・スペース文字 (U+0020) を表します。

• JAVA 相互運用性サポート

- QCBLESRC.JNI ファイル

このファイルは JNI.h ファイルで提供されるのと同じ定義とプロトタイプを提供しますが、C ではなく COBOL で書かれています。

- Java と COBOL データ・タイプ間のデータ・マッピング

• メインフレーム移植性サポート

- NOCOMPASBIN/COMPASBIN PROCESS ステートメント・オプションは、USAGE COMPUTATIONAL または COMP が、USAGE COMP-3 または USAGE COMP-4 と同じ意味を持つかどうかを指示します。

- NOLSPTRALIGN/LSPTRALIGN PROCESS ステートメント・オプションは、USAGE POINTER または PROCEDURE-POINTER を指定したデータ項目が、リンケージ・セクションのレコードの先頭から相対的に、16 バイトの倍数で位置合わせされるかどうかを指示します。

- NOADJFILLER/ADJFILLER PROCESS ステートメント・オプションは、ポインター・データ項目の位置合わせのためにコンパイラーによって挿入される暗黙の充てん文字を、グループの最初のメンバーとしてポインター・データ項目を持つグループの前に挿入するか後に挿入するかを指示します。

- 複合 OCCURS DEPENDING ON (ODO) サポート

複合 ODO は、以下のように構成されます。

- 1 つの OCCURS または 1 つの ODO 文節のサブジェクトに從属する記入項目は、ODO 文節を含むことができる (可変長エレメントを持つテーブル)。

- 1 つの ODO によって記述されたデータ項目の後に、ODO 文節によって記述された非從属データ項目を続けることができる (可変位置テーブル)。

- ODO 文節を含む記入項目の後に、非從属項目を続けることができる (可変位置フィールド)。ただし、これらの非從属項目は、ODO 文節のオブジェクトにすることはできません。

- ODO 文節を含む項目に続く、從属項目または非從属項目の位置は、ODO オブジェクトの値による影響を受ける。

- ODO 文節を含む從属項目を持つテーブルに対して、INDEXED BY 句を指定することができる。

• CRTCBMOD および CRTBNDCBL コマンドに LICOPT パラメーターが追加され、上級ユーザーは、ライセンス内部コード・オプションを指定することができます。

- OPTVALUE PROCESS ステートメント・オプションは、作業用ストレージ・セクションの VALUE 文節を含んでいるデータ項目を初期設定するコードの生成を最適化するかどうかを指示します。

V4R4 での変更点

以下に、V4R4 において ILE COBOL に対して行われた機能強化について説明します。

- スレッド・セーフティ・サポート
Domino™ または Java など、スレッド化されたアプリケーションから ILE COBOL プロシージャを呼び出すためのサポート。 PROCESS ステートメントに THREAD パラメーターが追加され、マルチスレッド環境で ILE COBOL モジュールが使用可能になりました。そのモジュール内のプロシージャのアクセスは、逐次化されている必要があります。
- 31 桁サポート
 - パック 10 進数、ゾーン 10 進数、および数字編集項目の最大長は、18 桁から 31 桁の数字に拡張されました。
 - ARITHMETIC パラメーターが、CRTCLMOD コマンド、CRTBNDCBL コマンド、および PROCESS ステートメントに追加され、数値データに対して算術モードを設定できるようになりました。これにより、数値データの計算動作を指定することができます。
- ユーロ通貨サポート
 - 参加国の間で 1999 年 1 月から 3 年間有効になる二重通貨システムをサポートするため、COBOL プログラム内で複数の通貨記号を指定する機能。
 - 複数文字で通貨記号を表すことにより、単一文字通貨記号 (たとえば、「¥」) だけでなく国際通貨記号 (たとえば、USD、FRF、DEM、EUR) を COBOL 編集フィールドに指定できる機能。
 - OPTION パラメーター値 *MONOPIC/*NOMONOPIC が CRTCLMOD および CRTBNDCBL コマンドに追加され、MONOPIC/NOMONOPIC が PROCESS ステートメントに追加されました。これにより、PICTURE 文字ストリングの中で、大文字の通貨記号か大文字小文字を区別する通貨記号かのいずれかを選択することができます。

V4R2 での変更点

以下に、V4R2 において ILE COBOL に対して行われた機能強化について説明します。

- ユーザー定義データ・タイプ
ユーザー定義データ・タイプは、TYPEDEF 文節が含まれるレベル 01 記入項目を指定することにより定義されます。このレベル 01 記入項目に從属するすべての記入項目が、ユーザー定義データ・タイプの一部として考えられます。ユーザー定義データ・タイプは、そのユーザー定義データ・タイプを参照する新しいデータ項目に対して TYPE 文節を指定することにより、レベル 01、77、または 02 ~ 49 の新しいデータ項目を定義するのに使用できます。
- プログラム・プロファイル・サポート

PRFDTA パラメーターが、CRTCLMOD と CRTBNDCBL の両方のコマンドおよび PROCESS ステートメントに追加され、最適化のためにプログラムでプロファイルを作成することができます。

- ヌル値サポート

以下のステートメントおよび文節にヌル値サポート (NULL-MAP および NULL-KEY-MAP キーワードを使用する) が追加され、データベース・レコード内でヌル値を操作することができるようになりました。

- ASSIGN 文節
- COPY-DDS ステートメント
- DELETE ステートメント
- READ ステートメント
- REWRITE ステートメント
- START ステートメント
- WRITE ステートメント

- ロケール・サポート

iSeries ロケール・オブジェクト (*LOCALE) は、日付形式または時刻形式のような、特定の文化圏固有のエレメントを指定します。この文化圏固有の情報は、ILE COBOL の日付項目、時刻項目、および数字編集項目に関連付けることができます。以下の新しい文字、文節、句、およびステートメントがこれをサポートするために追加されました。

- SPECIAL-NAMES 段落の LOCALE 文節
 - iSeries ロケール・オブジェクトと COBOL 簡略名を関連付けます
- 日付項目、時刻項目、または数字編集項目の LOCALE 句
 - データ項目を iSeries ロケール・オブジェクトと関連付けるようにするために、ロケール簡略名を指定することができます
- SPECIAL-NAMES 段落の LOCALE 文節に定義された特定のロケールと一緒に、現行ロケールとデフォルト・ロケールが定義されています。現行ロケールは、新しい SET LOCALE ステートメント (形式 8) を使用して変更することができます。
 - 1 つのロケール・オブジェクトは複数のロケール・カテゴリーから構成され、各ロケール・カテゴリーは SET LOCALE ステートメントを使用して変更できます。
- ロケール・カテゴリーは、LC_TIME および LC_MONETARY のような名前を持っています。これらの名前には、下線文字が組み込まれています。この下線文字が COBOL 文字セットに追加されています。
 - COPY DDS ステートメントの SUBSTITUTE 句は、下線文字を取り込めるよう拡張されています。

以下の新しい組み込み関数によって、特定の文化圏固有の日付と時刻を文字ストリングとして戻すことができます。

- LOCALE-DATE
- LOCALE-TIME

- 世紀サポートに対する追加

ILE COBOL の世紀サポートに対して、以下の機能強化が行われています。

- データ項目の新しいクラスである、日時クラスが追加されています。日時クラスには、日付、時刻、およびタイム・スタンプのカテゴリが含まれています。日時データ項目は、データ記述記入項目の新しい FORMAT 文節を使用して宣言されます。
- COPY-DDS と、CVTOPT コンパイラー・パラメーターの以下の値を使用して、iSeries DDS データ・タイプの日付、時刻、およびタイム・スタンプを、COBOL の日付、時刻、およびタイム・スタンプの項目として、COBOL プログラムに取り込むことができます。
 - *DATE
 - *TIME
 - *TIMESTAMP
- CVTOPT パラメーター値 *CVTTODATE を使用して、DATFMT キーワードを指定したパック、ゾーン、および文字の iSeries DDS データ・タイプを、データ項目として COBOL に取り込むことができます。
- 以下の新しい組み込み関数により、日時クラスの項目の演算を行い、項目を日時クラスに変換し、日時項目が有効かどうかを確認するためのテストを行い、日時項目の部分の抽出することができます。
 - ADD-DURATION
 - CONVERT-DATE-TIME
 - EXTRACT-DATE-TIME
 - FIND-DURATION
 - SUBTRACT-DURATION
 - TEST-DATE-TIME

V3R7 での変更点

以下に、V3R7 において ILE COBOL に対して行われた機能強化について説明します。

- 世紀サポート

ユーザーが 4 桁の年を使用して作業するための機能が、以下のステートメントおよび関数に追加されています。

- YYYYDDD および YYYYMMDD 句を指定した ACCEPT ステートメント
- 2 桁の年を 4 桁の年に変換する、以下の組み込み関数
 - DATE-TO-YYYYMMDD
 - DAY-TO-YYYYDDD
 - YEAR-TO-YYYY
- 4 桁の年を戻す、以下の組み込み関数
 - CURRENT-DATE
 - DAY-OF-INTEGERS
 - DATE-OF-INTEGERS
 - WHEN-COMPILED

- 浮動小数点サポート

CRTCBLMOD および CRTBNDCBL コマンドの CVTOPT パラメーターの *FLOAT 値により、ILE COBOL プログラム内で浮動小数点データ項目を使用することができます。さらに、影響を受けるステートメント (ACCEPT、

DISPLAY、MOVE、COMPUTE、ADD、SUBTRACT、MULTIPLY、および DIVIDE など) は、浮動小数点をサポートします。

- データ域サポート

ACCEPT および DISPLAY ステートメントの新しい形式が追加され、iSeries データ域の内容の検索と更新の機能を提供するようになりました。

- 組み込み関数

以下の組み込み関数が追加されています。

ACOS	LOG10
ASIN	LOWER-CASE
ATAN	MEAN
CHAR	NUMVAL
COS	NUMVAL-C
CURRENT-DATE	ORD
DATE-OF-INTEGGER	REVERSE
DAY-OF-INTEGGER	SIN
DATE-TO-YYYYMMDD	SQRT
DAY-TO-YYYYDDD	TAN
INTEGER-OF-DATE	UPPER-CASE
INTEGER-OF-DAY	WHEN-COMPILED
LENGTH	YEAR-TO-YYYY
LOG	

- バインド・ディレクトリー・パラメーター - BNDDIR

CRTBNDCBL コマンドに BNDDIR パラメーターが追加され、記号の解決に使用されるバインド・ディレクトリーのリストを指定することが可能になりました。

- 活動化グループ・パラメーター - ACTGRP

CRTBNDCBL コマンドに ACTGRP パラメーターが追加され、プログラムが呼ばれるときに、そのプログラムが関連付けられる活動化グループを指定することが可能になりました。

- ライブラリー修飾されたプログラム・オブジェクトおよびデータ域

以下の ILE COBOL ステートメントに LIBRARY 句が追加され、OS/400 のプログラム・オブジェクトとデータ域を OS/400 ライブラリー名を使用して修飾することが可能になりました。

- CALL
- CANCEL
- SET
- ACCEPT
- DISPLAY

- パフォーマンス収集データ

ENBPFRCOL パラメーターが、CRTCBLMOD コマンド、CRTBNDCBL コマンド、および PROCESS ステートメントに追加され、モジュールまたはプログラム内で、パフォーマンス測定コードを生成することが可能になりました。収集されたデータは、システム・パフォーマンス測定ツールを使用して、アプリケーションのパフォーマンスのプロファイルを作成することができます。

- 新しい ILE デバッガー・サポート

ILE デバッガーでは、以下のことが可能になりました。

- ほとんどの OPM プログラムをデバッグすること
- ウォッチ条件を設定すること。これは、変数 (または保管場所のアドレスを決定する式) の値が変更されたときに、停止点を設定する要求となります。

V3R6/V3R2 での変更点

以下に、V3R6 および V3R2 において ILE COBOL に対して行われた機能強化について説明します。

- 新しい EXIT PROGRAM 句

EXIT PROGRAM ステートメントに AND CONTINUE RUN UNIT 句が追加され、実行単位を停止せずに、呼び出し側プログラムを終了させることが可能になりました。

- 新しい SET ステートメントのポインター形式

SET ステートメントの新しい形式が追加され、ポインター参照の更新が可能になりました。

- DBCS データ・サポート

2 バイト文字セット (DBCS) データを ILE COBOL で処理できるようになりました。ILE COBOL コンパイラーは DBCS (それぞれの論理文字が 2 バイトで表される) をサポートします。DBCS は、IBM 日本語図形文字セット (漢字) などの表意文字言語に対するサポートを提供します。

- CALL...BY VALUE および CALL...RETURNING のサポート

CALL...BY VALUE および CALL...RETURNING により、BY REFERENCE の代わりに BY VALUE で引き数を渡し、RETURN 値を受け取る機能が提供されます。これにより、ILE C for iSeries と ILE RPG for iSeries の両方が CALL...BY VALUE と CALL...RETURNING をサポートすることになり、マイグレーションがより容易になり、言語相互間のサポートが向上します。

- PROCEDURE DIVISION ヘッダーの BY VALUE 句および RETURNING 句のサポート

PROCEDURE DIVISION ヘッダーの BY VALUE 句により、COBOL は、呼び出し側 COBOL プログラムまたは RPG、C、または C++ などの他の ILE 言語から、BY VALUE 引き数を受け取ることができます。PROCEDURE DIVISION ヘッダーの RETURNING 句により、COBOL は、呼び出し側 ILE プロシージャに VALUE を戻すことができます。

V3R1 での変更点

以下に、V3R1 において ILE COBOL に対して行われた機能強化について説明します。

- EXTERNAL データ項目

EXTERNAL 文節を使用することにより、ILE COBOL 実行単位内のすべてのプログラムで使用可能なデータ項目を定義することができます。プログラム間で共用されるすべての変数を、CALL ステートメントの引き数として渡す必要はなくなりました。このサポートは、CALL ステートメントの引き数とパラメーターを使用せずにデータを共用できるようにすることで、アプリケーションのより大きなモジュール性を促進します。

- **EXTERNAL ファイル**

実行単位内のすべてのプログラムで使用可能なファイルを定義することができます。ファイルを **EXTERNAL** として宣言している、実行単位内のどの **ILE COBOL** プログラムからでも、同じファイルに対する入出力要求を継ぎ目なしに行うことができます。外部ファイルの場合、そのファイルを使用しているプログラムの数には関係なく、ファイル・カーソルは 1 つだけしかありません。ファイルを複数のプログラムで共用することができ、それによって、より小さな、保守性に優れたプログラムを開発することができます。 **EXTERNAL** ファイルを使用することは、そのファイルを使用するすべての関連プログラムについて、1 つの **OPEN** および **CLOSE** 操作しか必要がないため、共用オープン・ファイルを使用することの利点が得られます。ただし、**EXTERNAL** ファイルは、異なる活動化グループ内では共用できず、また他のプログラム言語で書かれたプログラムとも共用できません。

- **ネストされたソース・プログラム**

1 つの **ILE COBOL** ソース・プログラムに、他の **ILE COBOL** ソース・プログラムを含めることができます。これらの含められたプログラムでは、それらが含まれている元のプログラムのデータ項目やファイルなどの一部のリソースを参照するか、または定義しているプログラムだけが見ることができるリソースをローカルで定義することができます。 **ILE COBOL** プログラムはそれ自体がリソースであるため、その有効範囲は、そのプログラムに付加されたネスト構造および有効範囲属性によっても制御されます。これによって、1 つの **ILE COBOL** プログラムによって呼び出すことができる、**ILE COBOL** プログラムのセットの制御の柔軟性が大幅に増します。ネストされた **ILE COBOL** プログラムでは、リソースを隠蔽して、見るできないようにするメカニズムを提供します。

- **INITIAL 文節**

1 つの **ILE COBOL** プログラムとその中に含まれるすべてのプログラムが、呼び出されるたびに初期状態に置かれるようなメカニズムがあります。これは、**PROGRAM-ID** 段落に **INITIAL** を指定することによって可能になります。これによって、**COBOL** 実行単位の制御の柔軟性がさらに増します。

- **REPLACE ステートメント**

REPLACE ステートメントは、コンパイルの処理中にソース・プログラムのテキストを置き換えるのに便利です。このステートメントは、**REPLACING** 句を指定した **COPY** ディレクティブとは異なり、ファイル全体か、または別の **REPLACE** ステートメントに出会うまで操作されます。 **REPLACE** ステートメントは、すべての **COPY** ステートメントが処理された後で処理されます。これにより、コンパイルすべき **ILE COBOL** テキストの変更の柔軟性がさらに増します。

- **DISPLAY WITH NO ADVANCING ステートメント**

DISPLAY ステートメントで **NO ADVANCING** 句を使用することによって、カーソルを、表示された最後の文字の後にそのまま置いておく機能が得られます。これにより、単一行に表示すべき項目を、**ILE COBOL** プログラム内のさまざまな点から集めて 1 つのストリングにすることができます。

- **ACCEPT FROM DAY-OF-WEEK ステートメント**

ILE COBOL では、曜日 (月曜日 = 1、火曜日 = 2 ...) を受け入れ、それに **ID** を割り当てることができるようになりました。このサポートは、既存の **ACCEPT FROM DAY/DATE/TIME** サポートを補うものです。

- 相対ファイルに対する SELECT OPTIONAL 文節
これにより、ファイルが I-O でオープンされた場合であっても、相対ファイルの自動作成が可能になります。これは、順次ファイルの場合にすでに使用可能であるサポートを拡張するものです。
- ネストされた COPY ステートメントのサポート
COPY メンバーに COPY ステートメントを含めることができ、それによって COPY ステートメントの能力が拡張されます。COPY メンバーに COPY ディレクティブが含まれている場合は、COPY ディレクティブを含めた側にも、含められた COPY ディレクティブにも、REPLACING 句を指定することができません。
- 拡張 ACCEPT および DISPLAY ステートメントに対する機能強化
拡張 ACCEPT ステートメントで、テーブルの作業を行うことができます。これにより、テーブルのエレメントを、容易かつ選択的に更新することができます。
拡張 ACCEPT および DISPLAY ステートメントでは、可変長テーブルも許されます。
また、拡張 ACCEPT では、SIZE 文節もサポートされます。
- プロシージャ・ポインターのサポート
プロシージャ・ポインターは、ILE COBOL プログラムまたは非 ILE COBOL プログラムのアドレスを入れることができる新しいデータ・タイプです。プロシージャ・ポインターは、データ項目に USAGE IS PROCEDURE-POINTER 文節を指定することによって定義されます。この新しいデータ・タイプは、パラメーターとしてこのタイプのデータ項目を期待している、呼び出し側プログラムまたは ILE プロシージャにとって便利です。また、プロシージャ・ポインター・データ項目は、別のプログラムを呼び出すための CALL ステートメントのターゲットとしても使用することができます。
- 新しい特殊レジスター
 - RETURN-CODE 特殊レジスター
戻り情報を ILE COBOL プログラム間で渡すことができます。通常、このレジスターは、呼び出し先プログラムの成功または失敗に関する情報を渡すのに使用されます。
 - SORT-RETURN 特殊レジスター
SORT または MERGE ステートメントの成功に関する情報を戻します。またこれによって、エラー宣言または入出力プロシージャから、SORT/MERGE の処理を終了させることもできます。
- 新しいコンパイラー・オプション
 - *PICGGRAPHIC/*NOPICGGRAPHIC
*PICGGRAPHIC は CVTOPT オプションの新しいパラメーターであり、それによって、ユーザーは DBCS データを ILE COBOL プログラムに取り込むことができます。
 - *IMBEDERR/*NOIMBEDERR オプション
*IMBEDERR は新しいコンパイラー・オプションであり、それによって、コンパイラー・リストの終わりだけでなく、発生時点でコンパイル時エラーをコンパイラー・リストに組み込みます。
 - *FLOAT/*NOFLOAT

*FLOAT は CVTOPT オプションの新しいパラメーターであり、それによって、DDS 名と COMP-1 (単精度) または COMP-2 (倍精度) の USAGE を使用して、浮動小数点データ項目を ILE COBOL プログラムに取り込むことができます。

– *NOSTDTRUNC/*STDTRUNC オプション

*NOSTDTRUNC は新しいコンパイラー・オプションであり、BINARY データ項目の切り捨てを抑制します。このオプションは、IBM System/390[®] (S/390[®]) からのアプリケーションのマイグレーションに便利です。

– *CHGPOSSGN/*NOCHGPOSSGN オプション

このオプションは、OS/400 と IBM S/390[®] の間でデータを共用するのに便利です。このオプションは、IBM System/390 との互換性のために提供されています。このオプションは、符号付きのパックおよびゾーンの数値項目が算術ステートメントまたは MOVE ステートメントで使用され、それらのデータ項目の値が正である場合に、それらのビット表記を変更します。

• 引用符付きシステム名のサポート

システム名が許される場所で、リテラルが許されるサポートが追加されています。システムがサポートする名前であればどのような名前でも使用することができ、有効 COBOL 名に対する制限は無くなりました。

• 以下の機能については、COBOL での制限が無くなり、システムの制約によって決定されるようになりました。

– 宣言済みファイルの数。

– CALL ステートメントおよび手続き部 USING 句のパラメーターの数。ここでは、ILE プロシージャーの場合の 400 というシステム制限と、プログラム・オブジェクトの場合の 255 というシステム制限が適用されます。

– SORT-MERGE 入力ファイルの数および SORT-MERGE キーの数。

SORT-MERGE 入力ファイルの最大数は 32 であり、SORT-MERGE キーの最大長は 2000 バイトです。

• NO LOCK 付きの START ステートメント。

START ステートメントで NO LOCK 句を使用することにより、レコード上にロックを置かずに、読み取るべき最初のレコードにファイル・カーソルが位置付けられます。このサポートは、索引付きファイルおよび相対ファイルに対して提供され、すでに使用可能になっている、NO LOCK 付きの READ 機能を補うものです。

注: NO LOCK 付きの START は、ILE COBOL と OPM COBOL/400 の両方における新しいステートメントです。

• 静的プロシージャ呼び出しサポート

より小さく、保守性に優れたモジュール・オブジェクトでアプリケーションを開発して、それらを一緒にリンクして、動的プログラム呼び出しのオーバーヘッドによる不利益を被ることなく、1 つのプログラム・オブジェクトにすることができます。またこの機能は、システムによって提供される共通の実行時環境と相まって、アプリケーションを混合言語で作成する能力も向上させます。 ILE プログラム言語では、ソース言語が混合しているかどうかに関係なく、C、RPG、COBOL、および CL を単一のプログラム・オブジェクトにバインドすることが許されます。

CALL リテラル・ステートメントの新しい構文と新しいコンパイラー・オプションが ILE COBOL に追加され、静的プロシージャー呼び出しと動的プログラム呼び出しを区別するようになりました。

- 可変長レコード・サポート (RECORD IS VARYING 文節)

標準の ANSI COBOL 構文を使用して、同じファイル上で長さが異なるレコードを定義し、それらを容易に使用することができます。これは、ストレージを大幅に削減するだけでなく、他のシステムから複雑なアプリケーションをマイグレーションする作業も容易にします。

- 拡張されたコンパイラー限界値

ILE COBOL は、以下の拡張されたコンパイラー限界値を提供します。

- グループ・データ項目および基本データ項目のサイズ
- 固定長および可変長のテーブルのサイズ
- 条件ステートメントのネスト・レベルの数
- さまざまな手続き部ステートメントのオペランドの数

工業規格

本書全体を通して、標準 COBOL とは、次の文書で定義されている COBOL プログラミング言語のことを言います。

- American National Standard for Information Systems - Programming Language - COBOL, ANSI X3.23-1985, ISO 1989:1985。これについては、以下の文書の内容に従って、下記の順序で更新されています。
 - ANSI X3.23a-1989, American National Standard for Information Systems - Programming Language - Intrinsic Function Module for COBOL and ISO 1989:1985/Amd.1:1992, Programming Languages - COBOL, Amendment 1: Intrinsic function module
 - ANSI X3.23b-1993, American National Standard for Information Systems - Programming Language - Correction Amendment for COBOL and ISO/IEC 1989 DAM2 Programming Languages - COBOL, Amendment 2: Correction and clarification amendment for COBOL

ILE COBOL コンパイラーは、標準 COBOL (上記で定義されているもの) および以下をサポートできるように設計されています。

- FIPS Publication 21-4, Federal Information Processing Standard 21-4, COBOL
これは、中間のサブセット・レベルにあるものとして IBM では解釈しています (1995 年 1 月現在)。

本書における標準 COBOL とは、上記で述べた ANSI 規格に従ったものとします。

このマニュアルの一部は、標準 COBOL の資料から転載、もしくは許可を受けて複製したものです (著作権 1985 年、米国規格協会)。その資料の入手先は、American National Standard Institute at 1430 Broadway, New York, New York, 10018 です。

COBOL 言語は、ANSI Technical Committee X3J4 によって維持管理されています。

ILE COBOL コンパイラーがサポートしている業界標準の詳細については 631 ページの『言語サポートのレベル』を参照してください。

使用承諾について

以下は、ユーザーのための情報および指針とするために、U.S. Government Printing Office Form Number 1965-0795689 からの抜粋を和訳したものです。

どのような組織であっても、この全体または一部の COBOL レポートおよび仕様を複製しようとする場合、指示書の基礎としてまたは他の目的でこのレポートのアイデアを無料で使用できます。しかし、そのような組織はすべて、文書の序文としてこの部分を複製しなければなりません。書評などで短い引用を行う場合、出所の承認では COBOL に言及しなければなりません、そのすべての部分を引用する必要はありません。

COBOL は産業用言語であり、単一または複数の会社が所有しているものでも、単一または複数の組織が所有しているものでもありません。

プログラミング・システムおよび言語の正確さや機能について、寄稿者または COBOL 委員会は明示的にも暗示的にも何の保証もしません。さらに、関係する事柄について寄稿者や委員会が責任を負うこともありません。

COBOL の保守に関するプロシージャは確立されています。変更をするためのプロシージャについての照会は、データ・システム言語に関する会議の実行委員会に対して行う必要があります。

著作権が設定されている資料の著者および著作権保持者は次のとおりです。

- Programming for the UNIVAC® I and II, Data Automation Systems copyrighted 1958, 1959, by Unisys Corporation;
- IBM Commercial Translator, Form No. F28-8013, copyrighted 1959 by IBM;
- FACT, DSI 27A5260-2760, copyrighted 1960 by Minneapolis-Honeywell

これらの企業は、COBOL の仕様において、この資料の全体または一部を使用する権限が特別に付与されています。この権限には、プログラミング資料または同様の出版物での COBOL 仕様の再編成および使用までが含まれます。

ILE COBOL 構文表記法

ILE COBOL での基本形式は、一定の構文表記法に従って示されます。この表記法は、COBOL ソース・ステートメントを書く際に役立つように設計されています。

- COBOL キーワードおよびオプションの語は大文字で示してあります。次に例をあげます。

`MOVE`

これは示されたとおり正確に入力しなければなりません。キーワードが脱落していると、コンパイラーはそれをエラーと見なします。

- ユーザーが指定する名前または値を表記する変数は、すべて小文字 (または日本語) で示されます。次に例をあげます。

`parmx`

- 本文中で参照しやすいように、次のように、後にハイフンおよび数字または英字を付けた語があります。

identifier-1

この接尾部が付いていても、その語の構文上の定義は変わりません。

- 構文の形式の中にある算術演算子および論理演算子 (+, -, *, /, **, >, <, =, >=, および <=) は、必ず指定しなければなりません。ILE COBOL の予約語の完全なリストについては、「WebSphere Development Studio: ILE COBOL 解説書」を参照してください。
- 図に記載されているすべての句読点および他の特殊文字は、それが表示されている場合には、その形式の構文で必要です。それらを含めない場合、プログラムでエラーになります。
- 必要およびオプショナルの文節が使用されている場合は、図中に示されている順序でそれをコーディングする必要があります。ただし、関連する規則が明示的に別の方法について言及している場合を除きます。

構文図の読み方

本書では、構文を下記に定義した構造で記述しています。

- 構文図は、左から右へ、上から下へ次のような線の経路に従って読みます。
 - ▶▶— これはステートメントの開始を示します。文節、句、および段落のようなステートメント以外の構文単位の図も、この記号で始まります。
 - ▶ これはステートメントの構文が、次の行に継続することを示します。
 - ▶— これはステートメントの構文が、前の行から継続していることを示します。
 - ▶◀ これはステートメントの終わりを示します。文節、句、および段落のようなステートメント以外の構文単位の図も、この記号で終わります。

注: 段落全体の図の中にあるステートメントが ▶▶— で始まり —▶◀ で終わるのは、その始まりか終わりが段落の始まりか終わりとは一致する場合があります。

- 必要項目は、水平線 (主パス) 上に示してあります。オプション項目は、主経路より下に示されます。



- 複数の項目の中から選択できる場合には、縦に重ねて示されます。それらの項目のどれか 1 つを選択しなければならない場合、重ねられた項目の 1 つが主経路上に示されます。1 つの項目の選択がオプショナルである場合は、重ねられた項目全体が主経路より下に示されます。

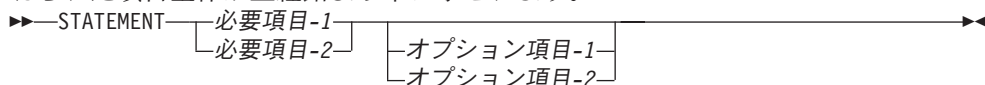

- 項目の上側に左向きの矢印がある場合には、その項目を繰り返して指定できることを表しています。



- 必要項目またはオプション項目の上の繰り返しの矢印は、積み重なった項目の中から複数選択することができるか、または 1 つの選択項目を繰り返すことができることを示します。

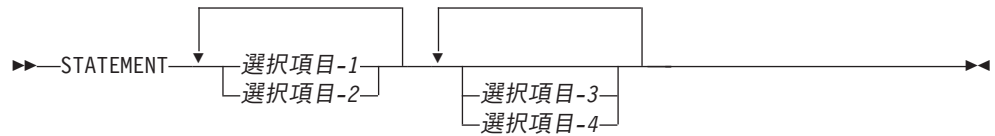

次の例で、構文の使い方を示します。

形式

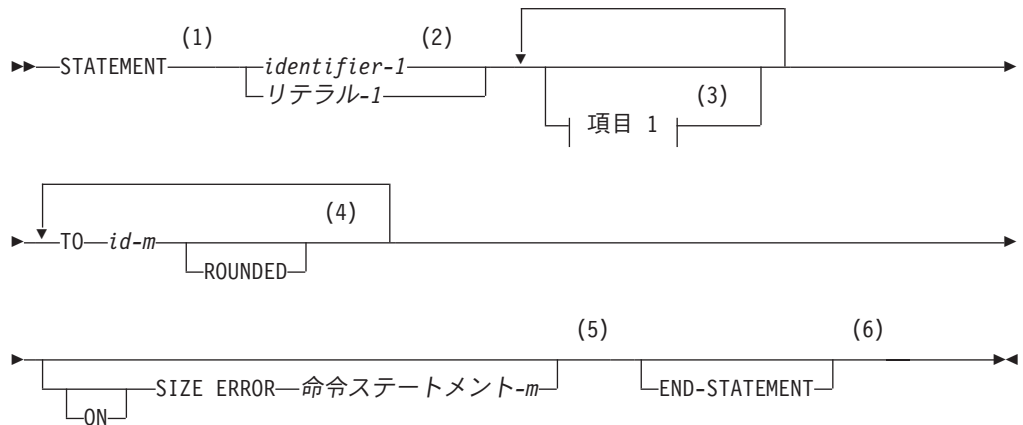

項目 1:

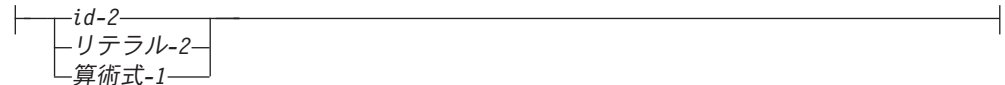

注:

- STATEMENT キーワードを指定し、図のようにコーディングしなければなりません。
- このオペランドは必要です。「identifier-1」または「リテラル-1」のいずれかをコーディングしなければなりません。
- 「項目 1」の断片はオプションです。これは、アプリケーションの要求に応じてコーディングしなくてもかまいません。項目 1 をコーディングする場合、各項目を 1 つまたは複数の COBOL 区切り文字で区切って繰り返すことができます。この断片に許される項目の選択範囲は、図の下の方に示されています。
- オペランド「id-m」とそれに関連した「TO」キーワードは必要であり、各項目を 1 つまたは複数の COBOL 区切り文字で区切って繰り返すことができます。各記入項目には、キーワード ROUNDED を割り当てることができます。
- 「命令ステートメント-m」に関連した ON SIZE ERROR 句はオプションです。ON SIZE ERROR 句をコーディングする場合、キーワード ON はオプションです。

- 6 END-STATEMENT キーワードをステートメントの終わりにコーディングできません。これは、必要な区切り文字ではありません。

文書化のための構文の識別

構文図中に示される COBOL 文節およびステートメントのうち、ILE COBOL コンパイラーによって構文検査は行われるが、文書化のための記述として取り扱われるものは、脚注を付けて示されます。

制御言語 (CL) 入力コードの解釈

各 CL 構文図の右上の部分に表示されているコードには、コマンドが入力できる環境を指定する入力コードが含まれています。このコードは、以下のことがコマンドで可能かどうかを示します。

- バッチまたは対話式のジョブ (コンパイル済みプログラムの外側) で使用される (ジョブ:B または I)
- バッチまたは対話式のコンパイル済みプログラムで使用される (プログラム:B または I)
- バッチまたは対話式の REXX プロシージャで使用される (REXX:B または I)
- CALL CL コマンドのパラメーターとして使用されるか、または文字ストリングとしてシステム・プログラム QCMDEXC (Exec) に渡される。

第 1 部 ILE COBOL プログラムのコンパイル、実行、およびデバッグ

第 1 章 はじめに

COBOL (COmmon Business Oriented Language) は、英語に類似したプログラミング言語です。その名が示すとおり、COBOL はビジネス問題の処理に特に効果的です。COBOL は、データ項目および入出力レコードの記述および処理に重きを置いています。したがって、COBOL は大きなデータ・ファイルの処理に適しています。

この章では、次のことを記載しています。

- 統合言語環境プログラム (ILE) の紹介
- ILE COBOL の紹介
- OPM COBOL/400 では使用できない、ILE COBOL に組み込まれた機能の概要
- 実行可能プログラム・オブジェクトの作成における主なステップの概要
- ILE COBOL アプリケーションの開発をさらに効果的に行うために利用できる、他の適用業務開発ツールの概要

統合言語環境プログラム

統合言語環境プログラム (ILE) は、OS/400 プログラム・モデルの発展における最新のステージです。各ステージは、アプリケーション・プログラマーのニーズが変わるのに合わせて発展してきました。ILE に関連した概念と用語の詳細については、「ILE 概念」を参照してください。

#

iSeries サーバーが最初に発表されたときに提供されたプログラミング環境は、**オリジナル・プログラム・モデル (OPM)** と呼ばれます。このモデルのもとで、COBOL、RPG、CL、BASIC、および PL/1 は作動します。バージョン 1 リリース 2 で、**拡張プログラム・モデル (EPM)** が導入されました。EPM は C、Pascal、および FORTRAN などの言語をサポートするために作成されました。OPM および EPM の基本特性の詳細については、「ILE 概念」を参照してください。

OPM COBOL/400 環境と ILE COBOL 環境との間の最大の相違点は、実行可能プログラム・オブジェクトの作成方法にあります。ILE COBOL コンパイラーは実行可能プログラム・オブジェクトを作成しません。1 つまたは複数の**モジュール・オブジェクト**を作成し、それらをさまざまな組み合わせで**バインド**して、**プログラム・オブジェクト**と呼ばれる 1 つまたは複数の実行可能単位を作成することができます。

ILE では、さまざまな言語で作成されたモジュール・オブジェクトをバインドすることができます。これにより、COBOL、RPG、C、C++、および CL で別々に作成されたモジュール・オブジェクトで構成される、実行可能プログラム・オブジェクトを作成することができます。

実行可能 ILE COBOL プログラム・オブジェクト作成の主要なステップ

図 1 に、ILE COBOL で作成される実行可能プログラム・オブジェクトの開発に含まれる一般的なステップを示します。



図 1. 実行可能 ILE COBOL プログラム・オブジェクト作成の主要なステップ

ステップ 3 および 4 は、単一のコマンド CRTBNDCBL で実行されます。このコマンドは ILE COBOL ソース・プログラムから一時モジュール・オブジェクトを作成し、それからプログラム・オブジェクトを作成します。プログラム・オブジェクトが作成されると、モジュール・オブジェクトは削除されます。

ILE COBOL ソース・プログラムの設計

実行可能 ILE COBOL プログラム・オブジェクトの作成での最初のステップは、ILE COBOL ソース・プログラムを設計することです。

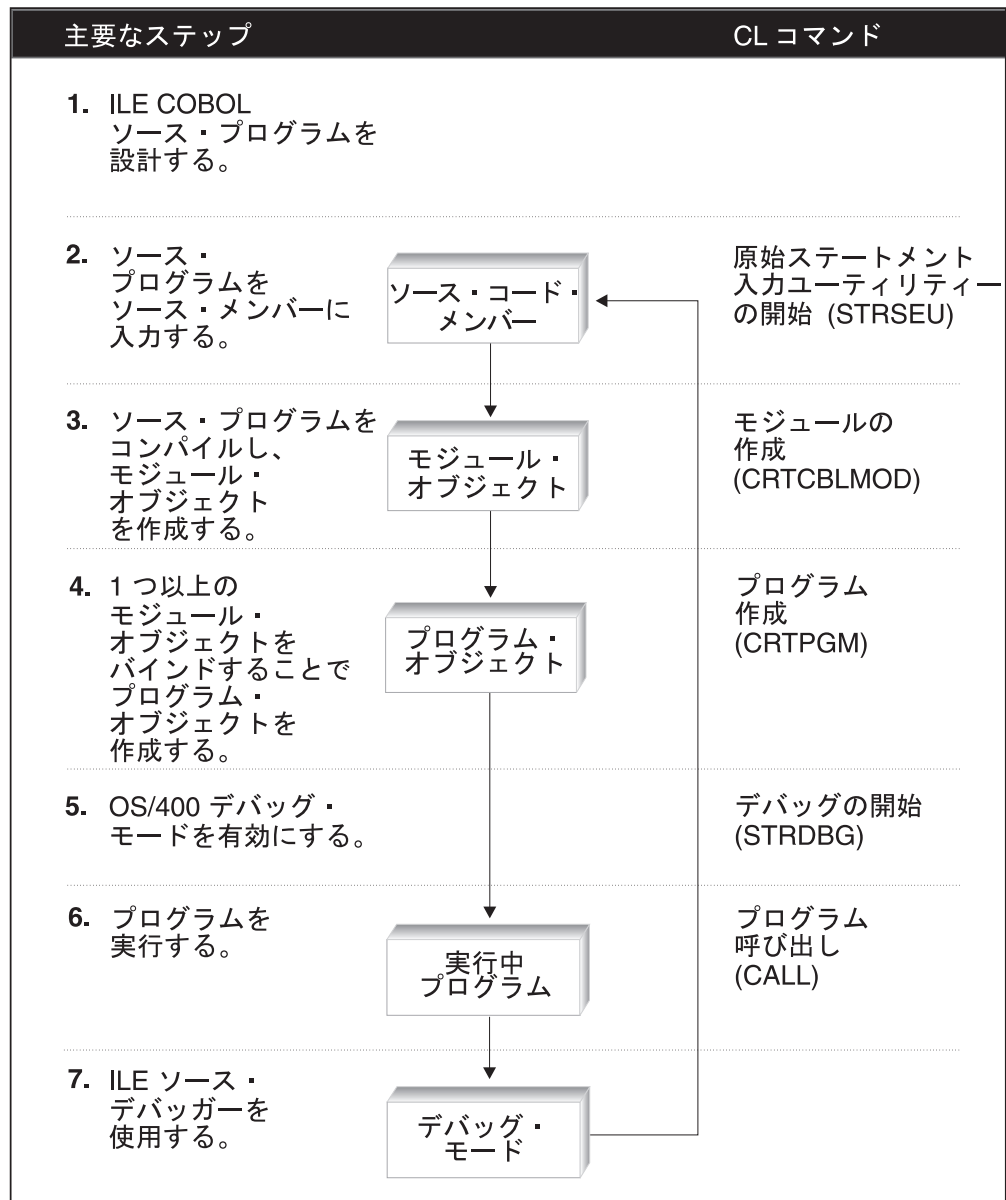
ILE COBOL ソース・プログラムは、4 つの部から構成されます。6 ページの図 2 に示すプログラムの骨組みは、ILE COBOL ソース・プログラムの構造を示します。これは、ILE COBOL ソース・プログラムの設計のサンプルとして使用されます。

ILE COBOL プログラムは、他の ILE COBOL プログラムの中に含めることができます。この概念はネストと呼ばれ、含められるプログラムは**ネストされたプログラム**と呼ばれます。6 ページの図 2 に、ネストされた ILE COBOL プログラムが最も外側の ILE COBOL プログラムにどのように組み込まれるかを示します。プログラムの骨組みで提供される項目のすべてが必要であるわけではありません。そのほとんどは情報の目的でのみ提供されています。

```

#
# IDENTIFICATION DIVISION. 1
#   PROGRAM-ID. outermost-program-name.
#   AUTHOR. comment-entry.
#   INSTALLATION. comment-entry.
#   DATE-WRITTEN. comment-entry.
#   DATE-COMPILED. comment-entry.
#   SECURITY.
# * The SECURITY paragraph can be used to specify
# * copyright information pertaining to the
# * generated module object. The first 8 lines
# * of the SECURITY paragraph generate the
# * copyright information that is displayed on
# * the Copyright Information panel when the
# * Display Module (DSPMOD) CL command is issued.
# ENVIRONMENT DIVISION. 2
#   CONFIGURATION SECTION. 3
#     SOURCE-COMPUTER. IBM-ISERIES.
#     OBJECT-COMPUTER. IBM-ISERIES.
#     SPECIAL-NAMES. REQUESTOR IS CONSOLE.
#   INPUT-OUTPUT SECTION. 4
#     FILE-CONTROL.
#       SELECT file-name ASSIGN TO DISK-file-name
#       ORGANIZATION IS SEQUENTIAL
#       ACCESS MODE IS SEQUENTIAL
#       FILE STATUS IS data-name.
#   DATA DIVISION. 5
#     FILE SECTION.
#       FD file-name.
#       01 record-name PIC X(132).
#     WORKING-STORAGE SECTION.
#       77 data-name PIC XX.
#     LINKAGE SECTION.
#   PROCEDURE DIVISION. 6
#     DECLARATIVES
#     END DECLARATIVES.
#     main-processing SECTION.
#       mainline-paragraph.
#       ILE COBOL statements.
#       STOP RUN.
#   IDENTIFICATION DIVISION. 7
#     PROGRAM-ID. nested-program-name.
#   ENVIRONMENT DIVISION. 8
#     INPUT-OUTPUT SECTION.
#     FILE-CONTROL.
#       SELECT file-name ASSIGN TO DISK-file-name
#       ORGANIZATION IS SEQUENTIAL
#       ACCESS MODE IS SEQUENTIAL
#       FILE STATUS IS data-name.
#   DATA DIVISION.
#     FILE SECTION.
#       FD file-name.
#       01 record-name PIC X(132).
#     WORKING-STORAGE SECTION.
#       77 data-name PIC XX.
#     LINKAGE SECTION.
#   PROCEDURE DIVISION.
#     DECLARATIVES
#     END DECLARATIVES.
#     main-processing SECTION.
#       mainline-paragraph.
#       ILE COBOL statements.
#       EXIT PROGRAM.
#
# END PROGRAM nested-program-name. 9
# END PROGRAM outermost-program-name.

```

図2. ILE COBOL プログラム構造の例

#

- 見出し部 (IDENTIFICATION DIVISION) **1** は、組み込みが必須である唯一の部です。他のすべての部の組み込みはオプションです。
- 環境部 (ENVIRONMENT DIVISION) **2** は 2 つのセクションから構成されます。構成セクション **3** は、ソースおよびオブジェクト・コンピューターの全体的な仕様を説明し、入出力セクション **4** は、各ファイルを定義して、外部メディアと ILE COBOL プログラムとの間のデータの伝送に必要な情報を指定します。
- データ部 (DATA DIVISION) **5** は、ファイル内に含まれるプログラムとレコードで使用されるファイルを記述する部分です。また、必要となる内部作業記憶域またはローカル・ストレージ・データ項目も記述します。
- 手続き部 (PROCEDURE DIVISION) **6** はオプションの宣言で構成され、その処理には、セクションまたは段落 (あるいはその両方)、文、およびステートメントが含まれます。
- この 2 番目の見出し部 **7** は、最も外側の ILE COBOL プログラムの中に含まれるネストされた ILE COBOL プログラムの始まりです。
- ネストされたプログラムには、環境部に構成セクション **8** がありません。構成セクションのオプションが必要なら、それは最も外側のプログラムで指定しなければなりません。
- ネストされたプログラムおよび最も外側のプログラムは、END PROGRAM **9** ヘッダーによって終了しなければなりません。

ILE COBOL プログラムは、IDENTIFICATION DIVISION 内の PROGRAM-ID によって識別されます。これには特定のタスクを実行する、自己完結型のステートメントの集合が含まれています。

ILE では、ILE COBOL ソース・プログラムは **ILE プロシージャ**と見なされています。ILE COBOL プログラムに、ネストされた ILE COBOL プログラムが含まれている場合、ネストされた各 ILE COBOL プログラムは ILE プロシージャです。ネストされるプログラムの名前は、それを含むプログラム内においてだけ認識されます。ネストされるプログラムに COMMON 属性が付いている場合、ネストされるプログラムの名前も同じコンパイル単位の他のプログラムに認識されます。ILE プロシージャを、COBOL プロシージャと混同しないようにしてください。後者は COBOL プログラムの手続き部 (PROCEDURE DIVISION) にあり、それにはセクション、段落、文、およびステートメントが含まれます。

ILE COBOL プログラムの作成の詳細については、「*WebSphere Development Studio: ILE COBOL 解説書*」を参照してください。

ソース・メンバーへのソース・ステートメントの入力

ILE COBOL プログラムを設計したら、ソース・メンバーにそのプログラムを入力する必要があります。

|
|
|
|
|

WebSphere Development Studio Client for iSeries を使用してください。Remote Systems LPEX エディターにより、プログラム編集作業は単純化されます。エディターは、ご使用のワークステーションまたは iSeries サーバーのソース・ファイルにアクセスできます。コンパイルがエラーに終わると、コンパイラーのメッセージから直接、ソースを含むエディターに飛ぶことができます。エディターは、ユーザー

が問題のソース・ステートメントを修正できるよう、カーソルが問題のソース・ステートメントの位置にある状態で開きます。

原始ステートメント入力ユーティリティー (SEU) の原始ステートメント入力ユーティリティーの開始 (STRSEU) コマンドを使用することによって、ILE COBOL ソース・ステートメントを入力および編集することができます。正確な ILE COBOL ステートメントをシステムに入力するのに役立つために、SEU の表示画面は標準 COBOL コーディング形式に対応しており、コードの行を入力または変更するときに、COBOL 構文検査機能がエラーの行を検査します。

コンパイル単位とは、最外部の ILE COBOL プログラムと、その最外部プログラム内でネストされた何らかの ILE COBOL プログラムのことです。複数のコンパイル単位が単一のソース・メンバーの中に入力されている場合もあります。

ソース・ステートメントの入力については 13 ページの『第 2 章 ソース・メンバーへのソース・ステートメントの入力』を参照してください。

ソース・プログラムをコンパイルしてモジュール・オブジェクトにする

ソース・メンバーのソース・ステートメントの入力または編集が完了したなら、COBOL モジュールの作成 (CRTCLMOD) コマンドを使用して、モジュール・オブジェクトを作成する必要があります。このコマンドは、ソース・メンバー内のソース・ステートメントをコンパイルして、1 つまたは複数のモジュール・オブジェクトにします。ソース・メンバー内の各コンパイル単位は、それぞれ別個のモジュール・オブジェクトを作成します。

モジュール・オブジェクトとは、ILE COBOL コンパイラーの出力のことです。それらは *MODULE と入力するとシステムに表示されます。モジュール・オブジェクトを実行するには、まずバインドしてプログラム・オブジェクトにしなければなりません。

CRTCLMOD コマンドを使用したモジュール・オブジェクトの作成の詳細については 25 ページの『第 3 章 ソース・プログラムのモジュール・オブジェクトへのコンパイル』を参照してください。

プログラム・オブジェクトの作成

実行可能**プログラム・オブジェクト**を作成するためには、モジュール・オブジェクトをバインドしなければなりません。1 つまたは複数のモジュール・オブジェクトをバインドすることにより、プログラム・オブジェクトが作成されます。実行できるのはプログラム・オブジェクトだけなので、モジュール・オブジェクトをバインドしてプログラム・オブジェクトにすることが必要です。さまざまなプログラム言語で作成されたモジュール・オブジェクトをバインドして、1 つのプログラム・オブジェクトを作成することができます。たとえば、報告書には COBOL または RPG モジュール・オブジェクトを使用し、計算には C モジュール・オブジェクトを使用して、1 つのプログラム・オブジェクトを構成することができます。プログラム・オブジェクトは、以下のコマンドのうちのいずれか 1 つを使って作成できます。

- プログラムの作成 (CRTPGM)

- バインド COBOL プログラムの作成 (CRTBNDCBL)

これらのコマンドについては 85 ページの『第 4 章 プログラム・オブジェクトの作成』を参照してください。

プログラム・オブジェクトの実行

プログラム・オブジェクトは、それを呼び出すことによって実行します。プログラム・オブジェクトを呼び出すには、次のいずれかの方法を使用できます。

- 任意のコマンド入力行で CALL CL コマンドを出す
- 高水準言語 CALL ステートメント
- アプリケーション指向のメニュー
- ユーザー作成コマンド
- WebSphere Development Studio Client for iSeries ワークベンチの、メニュー・アクションの「実行」またはツールバー・アイコンの「実行」

プログラムの実行の詳細については 121 ページの『第 6 章 ILE COBOL プログラムの実行』を参照してください。

プログラムのデバッグ

ILE ソース・デバッガーを使用して、プログラム・オブジェクトおよびサービス・プログラムのエラーを検出および除去できます。ILE ソース・デバッガーは、以下のことを実行するために使用します。

- プログラム・ソースの表示
- 条件付き停止点および無条件停止点の設定と除去
- プログラムのステップスルー
- 変数、構造、レコード、および配列の値の表示
- 変数の値の変更
- 参照有効範囲の変更
- 変数、式、またはデバッグ・コマンドに短縮名を付ける

デバッガーの詳細については 127 ページの『第 7 章 プログラムのデバッグ』を参照してください。

その他の適用業務開発ツール

iSeries サーバーは、プログラミングに役立つツールをフルセットで提供します。

WebSphere Development Studio

WebSphere Development Studio は、ユーザーが iSeries サーバー用 e-ビジネス・アプリケーションの数を急速に、そしてコスト効率良く増やすことを支援するアプリケーション開発パッケージです。このパッケージは、ホスト用とワークステーション用を含め、すべての主要な iSeries 開発ツールを 1 つの iSeries オファリングとして統合します。

ホスト開発ツールには大幅な改善が行われました。最新の AIX コンパイラーを更新した新しい C および C++ コンパイラーを提供し、これらのコンパイラーの既存のバージョンを置き換えています。これは、お客様およびソリューション・プロバイダーが他のプラットフォームから e-ビジネス・ソリューションを移植する際に役立つ

ちます。 ILE RPG にも大幅な強化が行われました。 Java の相互運用性の向上とフリー・フォーム C 仕様が最大の機能拡張点です。 COBOL には、COBOL/Java 相互運用性機能の導入と共に、z/OS マイグレーション機能が追加されました。

WebSphere Development Studio for iSeries には、以下のコンポーネントが含まれています。

ホスト・コンポーネントには、以下のものがあります。

- ILE RPG
- ILE COBOL
- ILE C/C++
- Application Development ToolSet (ADTS)

ワークステーション・コンポーネントには、以下のものがあります。

- IBM WebFacing Tool
- iSeries 開発ツール: Remote System Explorer および iSeries プロジェクト
- Java 開発ツール (iSeries 機能拡張付き)
- Web 開発ツール (iSeries 機能拡張付き)
- Struts 環境のサポート
- データベース開発ツール
- Web サービス開発ツール
- サーバー開発ツール
- XML 開発ツール
- CODE
- VisualAge RPG
- 統合 iSeries デバッガー

WebSphere Development Studio Client for iSeries

WebSphere Development Studio Client for iSeries (Development Studio Client) は、ユーザーが iSeries サーバー用 e-ビジネス・アプリケーションの数を急速に、そして高いコスト効率で増やすことを支援するアプリケーション開発用のワークステーション・ツールのパッケージです。

このパッケージは、ワークステーション・ベースのすべての主要な iSeries 開発ツールを 1 つの iSeries オファリングとして統合します。また、WebSphere Development Studio for iSeries の購入者用にも同梱されます。

WebSphere Development Studio Client for iSeries 機能リスト

ワークベンチ・ベースの統合開発環境

IBM WebSphere Development Studio Client for iSeries は、WebSphere Studio Workbench (WSWB) バージョン 2.1 を使用しています。

IBM WebFacing Tool

IBM WebFacing Tool は、ユーザーの DDS 表示のソース・ファイルを、ブラウザ上で実行できるアプリケーションに変換します。

Remote System Explorer および iSeries 開発ツール

iSeries 開発ツールの一部として含まれた Remote System Explorer は、iSeries 機能のフレームワーク、ユーザー・インターフェース、編集機能、およびファイル/コマンド/ジョブのアクションを包括します。

iSeries Java 開発ツール

Java 開発ツールと iSeries Java 開発ツールを使用すると、Java アプリケーションを開発し、また、Java アプリケーション開発用にプログラム言語 Java で作成されたプログラムを作成、コンパイル、テスト、デバッグ、および編集することができます。

iSeries Web 開発ツール

Web 開発ツールを使用すると、Web ベースのフロントエンドを使用し、iSeries ホストに常駐する ILE 言語および非 ILE 言語のプログラムに含まれるビジネス・ロジックと通信する e-ビジネス・アプリケーションを新しく作成することができます。

Struts 環境のサポート

Development Studio Client は Struts および Web ダイアグラム・エディターに対するサポートを提供します。

データベース開発ツール

データベース開発ツールは、Java Database Connectivity (JDBC) ドライバーを持つローカルまたはリモートのあらゆるデータベースをサポートします。

Web サービス開発ツール

Web サービス開発ツールにより、開発者はワールド・ワイド・ウェブ上で呼び出すことのできるモジュラー・アプリケーションを作成することができます。

サーバー開発ツール

サーバー開発ツールは、ローカル側またはリモート側でインストールされた実行時環境でアプリケーションをテストするために使用します。

XML 開発ツール

XML 開発ツールは、XML ベースの開発をサポートします。

CODE (CoOperative Development Environment)

CODE は iSeries 開発のための Windows ツールの標準セットです。ソースと DDS ファイルの作成、およびプロジェクトの管理のための、一組のユーティリティを提供します。

VisualAge RPG

VisualAge RPG は、ワークステーション上でクライアント/サーバー・アプリケーションを作成および保守することができる、視覚的な開発環境です。

統合 iSeries デバッガー

統合 iSeries デバッガーでは、iSeries システムまたは Windows システム上で実行しているコードを、ユーザーのワークステーション上のグラフィカル・ユーザー・インターフェースを使用してデバッグすることを支援します。

WebSphere Development Studio Client for iSeries についてより詳しく知るには、ibm.com/software/awdtools/iseries/ にて、ワールド・ワイド・ウェブ上で得られる現行の情報を参照してください。

第 2 章 ソース・メンバーへのソース・ステートメントの入力

この章では、ILE COBOL ソース・ステートメントを入力するために必要な情報について説明します。そのステップを完了するために必要なツールや方法論についても簡潔に説明します。

システムに ILE COBOL ソース・ステートメントを入力するには、次のどちらかの方法を使用してください。

1. 原始ステートメント入力ユーティリティ (SEU) を使用して、ソース・ステートメントを入力する。この方法については、この章で詳しく説明します。
2. OS/400 CL コマンドの CPYFRMTAP および CPYFRMDKT を使用して、ディスクまたはテープからソース・ステートメントを入力する。

CL コマンドを使用してソース・ステートメントを入力する方法に関する情報を入手するには、Web サイト <http://www.ibm.com/eserver/iseries/infocenter> にある、**iSeries 400 Information Center** のプログラミング・カテゴリの中の **CL** および **API** セクションを参照してください。

3. EDTF (ファイルの編集) CL コマンドを使用して、ストリーム・ファイルにソース・ステートメントを入力する。このコマンドは、ILE COBOL ソース・ステートメントの入力にも使用できる、汎用のストリーム・ファイル・エディターです。ただし、このエディターは、ソース入力に役に立つ、SEU のような、構文検査機能や特殊フォーマット行を備えていません。ストリーム・ファイルに ILE COBOL ソース・ステートメントを保管したいが、SEU の構文検査機能も使用したい場合は、以下のステップを実行します。

- SEU を使用して、ソース・ステートメントをファイル・メンバーに入力する
- CPYTOSTMF (ストリーム・ファイルへコピー) コマンドを使用して、ファイル・メンバーの内容をストリーム・ファイルにコピーする

#

ライブラリーおよびソース物理ファイルの作成

ソース・ステートメントは物理ファイルの 1 つのメンバーに入力されます。ソースを入力する前に、ライブラリーとソース物理ファイルをまず作成しなければなりません。

ライブラリーとは、他のオブジェクトのディレクトリーとなるシステム・オブジェクトのことです。ライブラリーは関連したオブジェクトをグループ化して、名前によってオブジェクトを検索することができます。ライブラリーのオブジェクト・タイプは *LIB です。

ソース物理ファイルとは、メンバーを保管するファイルのことです。それらのメンバーには、ILE COBOL ソース・ステートメントなどのソース・ステートメントが入れられます。

MYLIB というライブラリーを作成するには、以下のライブラリー作成 (CRTLIB) コマンドを使用します。

```
CRTLIB LIB(MYLIB)
```

ライブラリー MYLIB 内に QCBLLSRC というソース物理ファイルを作成するには、以下のソース物理ファイル作成 (CRTSRCPF) コマンドを使用します。

```
CRTSRCPF FILE(MYLIB/QCBLLSRC)
```

注: 上記の例では、ソース物理ファイルを作成する前に MYLIB ライブラリーが存在していなければなりません。

ライブラリーおよびソース物理ファイルの詳細については、「AS/400 プログラム開発管理機能 (PDM) を参照してください。

ライブラリーとソース物理ファイルを作成したなら、編集セッションを開始することができます。編集セッションを開始し、ソース・ステートメントを入力するには、原始ステートメント入力ユーティリティの開始 (STRSEU) コマンドを使用できます。

注: OS/400 コピー機能を使って、ディスクまたはテープからソース・プログラムを入力することもできます。OS/400 コピー機能の詳細については、Web サイト <http://www.ibm.com/eserver/series/infocenter> にある、**iSeries 400 Information Center** のプログラミング・カテゴリーの中の **CL** および **API** セクションを参照してください。

原始ステートメント入力ユーティリティを用いてソース・ステートメントを入力する

原始ステートメント入力ユーティリティには、COBOL の特別な表示形式が用意されています。それは COBOL コーディング用紙に対応したものであり、COBOL ソース・ステートメントの入力に役立つように設計されています。図 3 に、SEU で提供される COBOL の表示形式の例を示します。SEU では、位置ごとにソース・コードに入力したり変更を加えたりするのに役立つ仕様表示行を表示させることができます (1 を参照)。

```
#
#
# 桁 . . . : 1 71          編集          MYLIB/QCBLLSRC
# SEU==>                                     XMPLE1
# FMT CB .....-A+++B+++++----- 1
# ***** データの始め *****
# 0001.00      IDENTIFICATION DIVISION.
# 0002.00      PROGRAM-ID. XMPLE1.
# 0003.00
# 0004.00      ENVIRONMENT DIVISION.
# 0005.00      CONFIGURATION SECTION.
# 0006.00      SOURCE-COMPUTER. IBM-ISERIES.
# 0007.00      INPUT-OUTPUT SECTION.
# 0008.00      FILE-CONTROL.
# 0009.00      SELECT FILE-1 ASSIGN TO DATABASE-MASTER.
# ***** データの終わり *****
# プロンプト・タイプ . . . CB      順序番号 . . . . . 0008.00
#
#      継続
#
# 区域-A      区域-B
# FILE      -CONTROL.
#
# F3= 終了      F4= プロンプト      F5= 最新表示      F11= 前のレコード
# F12= 取り消し      F23= 選択プロンプト      F24= キーの続き
#
#
```

図 3. SEU 表示形式

SEU を使用したソース・ステートメントの入力方法については、「AS/400 適用業務開発ツールセット AS/400 用 原始ステートメント入力ユーティリティ 使用者の手引きと参照」を参照してください。

コンパイル単位とは、最外部の ILE COBOL プログラムと、その最外部プログラム内でネストされた何らかの ILE COBOL プログラムのことです。複数のコンパイル単位が単一のソース・メンバーの中に入力されている場合もあります。

COBOL ソース・ファイルの形式

ソース・ファイルの標準レコード長は 92 文字です。これらの 92 文字は 6 文字のシーケンス番号、80 文字のデータ・フィールド、および 6 文字の最終変更日の区域で構成されています。

ILE COBOL コンパイラーは 102 という追加レコード長をサポートします。補足情報を含む 10 文字のフィールドはレコードの最後になります (93 桁目 ~ 102 桁目の位置)。ここの情報は ILE COBOL コンパイラーによっては使用されませんが、コンパイラー・リストの右端に入れられます。このフィールドに情報を記入するのは、プログラマー自身の責任です。この追加フィールドを使用したい場合は、レコード長が 102 のソース・ファイルを作成してください。

ユーザー独自のファイルを作成する必要がなければ、ソース・レコードを保管できる場所にソース・ファイルが提供されます。このファイルは QCBLLSRC という名前で、ライブラリー QGPL 内にあり、レコード長は 92 文字です。

SEU の開始

SEU を使用して ILE COBOL ソース・プログラムを入力するには、SEU 開始 (STRSEU) コマンドを入力し、TYPE パラメーターに CBLLE を指定します。ソース・プログラムに組み込み SQL が含まれている場合、TYPE パラメーターに QLCBLLLE を指定します。

TYPE パラメーターを指定しない場合、SEU はデフォルト値としてメンバーが最後に編集されたときに使用されたのと同じタイプを使用します。TYPE パラメーターを指定しないで新しいメンバーを作成している場合、SEU はソース物理ファイルの名前と関連したデフォルトのメンバー・タイプを割り当てます。ILE COBOL の場合、このデフォルトのメンバー・タイプは CBLLE です。SEU を開始する他の方法については、「AS/400 適用業務開発ツールセット AS/400 用 原始ステートメント入力ユーティリティ 使用者の手引きと参照」を参照してください。

SEU で COBOL 構文検査機能を使用する

COBOL 構文検査機能を SEU で使用するには、STRSEU コマンドの TYPE (CBLLE) パラメーターを指定します。COBOL 構文検査機能は、新しい行を入力したり既存の行を変更する際に、エラーがないかどうか各行を検査します。誤ったソース・ステートメントが識別され、エラー・メッセージが表示されるので、プログラムをコンパイルする前にそのエラーを訂正できます。

ソース行を入力したり変更を加えるときはいつでも、ソース・コードの他の行は構文検査単位の一部として構文検査されます。単一の構文検査の単位の長さは、次のように、入力または変更された行から拡張することによって判別されます。

5. F3 (終了) を押して「終了」画面に移ります。 Y (はい) を入力して XMPLE1 を保管し、実行キーを押します。
メンバー XMPLE1 が保管されます。

コード化文字セット ID の使用

コード化文字セット ID (CCSID) は、エンコード・スキーム ID、文字セット ID、コード・ページ ID、および使用されるコード化図形文字を固有に識別する追加コード関連情報の特定のセットを識別する番号です。

\$、@、および # を除くすべての有効な ILE COBOL 文字は、Syntactic/Invariant 文字セット 640 に含まれます。このセットの文字のコード・ポイントは、すべての 1 バイト文字 EBCDIC コード・ページのコード・ポイントと同じです。ただし、コード・ページ 290 (ここでは、他のコード・ページで小文字の英字に使用されるコード・ポイントが、カタカナ文字に割り当てられます)、および " (引用符) 文字として異なるコード・ポイントを使用する特定のコード・ページを除きます。

注: @ および # 文字は、IBM 拡張および規則をサポートします。@ 文字は、FORMAT 文節リテラル内の変換指定子として現れる可能性があります。@ および # 文字は、CALL ステートメント内でプログラム名を定義するリテラルを検査する場合に、有効として受け入れられます。

ILE COBOL コンパイラーは、コード・ページ 290 に基づくもの (たとえば、CCSID 290 または CCSID 930) を除いて、すべての 1 バイト文字または混合バイト文字の EBCDIC CCSID で書かれたソース・コードを受け入れます。ソース・コードがストリーム・ファイル中に保管されている場合は、EBCDIC でない CCSID を持っている可能性があります。その場合は、コンパイラーは、ストリーム・ファイルをストリーム・ファイルの CCSID に関連した EBCDIC CCSID に変換してからソース・コードをコンパイルします。

CCSID はシステム全体で文字データの整合性を維持するために役立ちます。

Character Data Representation Architecture (CDRA) は、文字を表すのに使用されるコード・ポイントを識別するため、およびその文字の意味を保持するのに必要なコードを変換するための CCSID 値を定義します。

拡張 ACCEPT および DISPLAY ステートメントは CCSID 変換をサポートしていません。

CCSID をソース物理ファイルに割り当てる

CCSID は、各ソース・ファイルがシステムで作成される時点で、ソース・ファイルに割り当てられます。ソース物理ファイル作成時に CRTSRCPF コマンドの CCSID パラメーターを指定して使用したい文字セットを明示的に指定したり、デフォルトである *DFTCCSID をそのまま受け入れたりすることができます。たとえば、CCSID 273 でソース物理ファイルを作成するには、次のように入力してください。

```
CRTSRCPF FILE(MYLIB/QCBLLESRC) CCSID(273)
```

デフォルトを受け入れた場合、ジョブの CCSID がソース物理ファイルに割り当てられます。割り振られる CCSID は、ソース・ファイルが作成される iSeries が使用しているコード・ページによって異なります。

iSeries システムのデフォルトの CCSID は CCSID 65535 です。システムの CCSID が 65535 の場合、ソース物理ファイルに割り当てられる CCSID は、ジョブの言語 ID によって判別されます。

CCSID の異なる複数のコピー・メンバーをソース・ファイルに含める

#

ILE COBOL ソース・プログラムは、複数のソース・ファイルから構成されます。コピー・ブックや DDS ファイルなどの 1 つの 1 次ソース・ファイルと複数の 2 次ソース・ファイルという構成にすることができます。

2 次ソース・ファイルの CCSID は、1 次ソース・ファイルの CCSID と異なるものにすることができます。この場合、2 次ファイルの内容は 1 次ソース・ファイルが ILE COBOL コンパイラによって処理されるときに 1 次ソース・ファイルの CCSID に変換されます。

CCSID 65535 は、ソース・ファイルの変換が行われなかったということを暗黙のうちに指定するものです。1 次ソース・ファイル、2 次ソース・ファイルのどちらか、またはそれら両方に CCSID 65535 が割り当てられる場合、変換は行われません。2 次ソース・ファイルに 1 次ソース・ファイルの CCSID によって指定される文字セットで認識されない文字が含まれていると、ILE COBOL コンパイラから構文エラーが報告されることがあります。

形式 2 の COPY ステートメントを使用してソース・プログラムに DDS ファイル記述が組み込まれた場合、CCSID 変換は行われません。DDS ソースの CCSID がコピー先ソース・メンバーの CCSID と違う場合には、コピー元 DDS ソースに無効な文字がいくつか含まれていることがあります。これらの文字は構文エラーとしてフラグが付けられます。

1 次ソース・ファイルと 2 次ソース・ファイルで CCSID が違っており、そのどちらも CCSID 65535 ではない場合、コンパイル時のパフォーマンスに影響を与えることがあります。ILE COBOL コンパイラは、2 次ソース・ファイルの CCSID を 1 次ソース・ファイルの CCSID に変換するために時間を費やさなければなりません。この時間はソース・ファイルのサイズに応じてかなり長時間になる場合があります。これは、以下の図のように示されます。



図7. CCSID に基づくソース・ファイルの変換

SEU での COBOL 構文検査機能用 CCSID の設定

SEU の COBOL 構文検査機能の動作を ILE COBOL コンパイラと同じにするためには、SEU ジョブの CCSID を編集時の 1 次ソース・ファイルの CCSID と同じになるように設定する必要があります。ほとんどの場合には、すでにそれらの設定は同じになっています。しかし、それらが異なっている場合には、CHGJOB コマンドの CCSID パラメーターに新しい CCSID 番号を指定することによって、ジョブの CCSID を変更できます。たとえば、現行ジョブの CCSID を 280 に変更するには、次のように入力します。

```
CHGJOB CCSID(280)
```

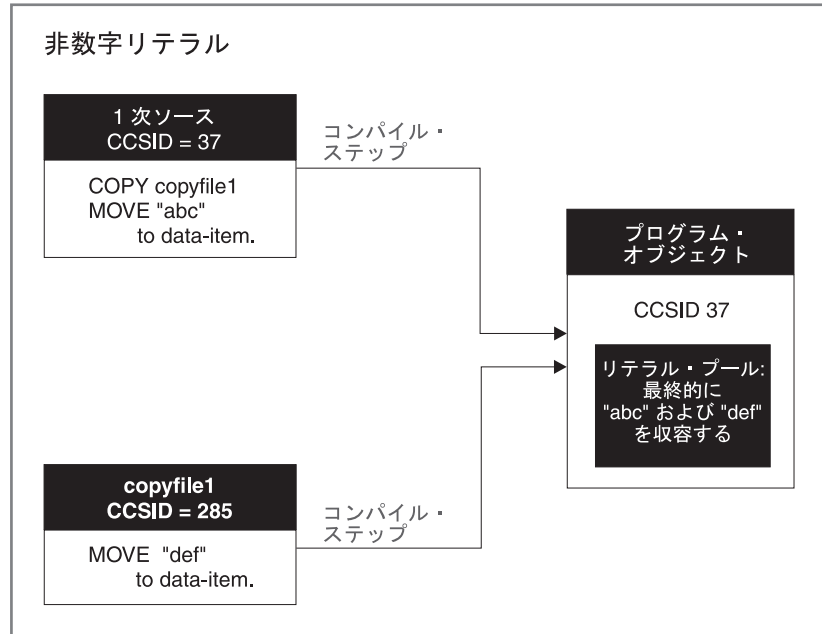
ジョブの属性の変更の詳細については、Web サイト

<http://www.ibm.com/eserver/iseries/infocenter> にある、**iSeries 400 Information Center** のプログラミング・カテゴリーの中の **CL** および **API** セクションの CHGJOB コマンドを参照してください。

CCSID をロケールに割り当てる

CCSID は、各ロケールがシステムで作成される時点でそのロケールに割り当てられます。ファイルと異なり、ロケールを作成するときに CCSID を指定する必要があります。これは、CRTLOCALE (ロケール作成) コマンドに CCSID パラメーターを指定することによって行います。たとえば、CCSID 273 でロケールを作成するには、次のように入力してください。

```
CRTLOCALE LOCALE('/qsys.lib/testlib.lib/en_us.locale')
SRCFILE('/qsys.lib/qsyslocale.lib/qlocalesrc.file/en_us.mbr')
CCSID(273)
```

実行時 CCSID に関する考慮事項

ここでは、次のものについての実行時 CCSID に関する考慮事項について説明します。

- iSeries ファイル、およびそれぞれの関連付けられた COBOL ファイル。
- iSeries ロケールおよびそれぞれの関連付けられた COBOL データ項目。これには、数字編集データ項目、日付データ項目、および時刻データ項目が含まれます。

ロケールとファイルの場合

iSeries システム・オブジェクト (たとえば、ファイルまたはロケール) に CCSID を割り当てると、ILE COBOL は、実行時に使用された CRTCBMOD (ILE COBOL モジュールの作成) コマンドの指定された CCSID パラメーターを調べて、変換が必要かどうかを決めます。CCSID パラメーターに指定できる値は、次のものです。

*JOB RUN

実行時ジョブの CCSID が使用されます。

*JOB コンパイル・ジョブの CCSID が使用されます。

*HEX CCSID 65535 が使用されます。

コード化文字セット ID

指定した CCSID が使用されます。

上記の CCSID のどれでも 65535 に等しい場合には、変換は行われません。

ロケール・オブジェクトを作成するときに、それに CCSID を割り当てることができます。たとえば、前述の 21 ページの『CCSID をロケールに割り当てる』で作成されるロケール・オブジェクトは 273 という CCSID で作成されます。プログラムをコンパイルするときに、CCSID を割り当てることもできます。コンパイル時に指定した CCSID がそのロケール・オブジェクトの作成時に指定された CCSID と異なる場合には、実行時に、コンパイル時に指定された CCSID に変換されます。

日時データ項目と数字編集項目の場合

ロケール・オブジェクトの場合、ILE COBOL のロケールは、数字編集項目および日付と時刻のカテゴリの日時項目に関連付けられます。以下に、ロケールと日時項目および数字編集項目をどのように関連付けるかについての例を示します。

```
SPECIAL-NAMES.  
    LOCALE "EN_US" IN LIBRARY "QSYSLOCALE" IS usa. 1  
:  
:  
DATA DIVISION.  
WORKING-STORAGE SECTION.  
01 DATE-WITH-LOCALE FORMAT DATE SIZE 10 LOCALE USA. 2  
01 DATE-NO-LOCALE FORMAT DATE "@Y-%m-%d" VALUE "1997-08-09". 3  
01 NUMERIC-EDITED-WITH-LOCALE PIC +$9(6).99 SIZE 15 LOCALE USA. 4  
01 NUMERIC-EDITED-NO-LOCALE PIC +9(6).99 VALUE "+123456.78".  
:  
:  
PROCEDURE DIVISION.  
    MOVE DATE-NO-LOCALE TO DATE-WITH-LOCALE.  
    MOVE NUMERIC-EDITED-NO-LOCALE TO NUMERIC-EDITED-WITH-LOCALE.  
    DISPLAY "date-with-locale = " date-with-locale.  
    DISPLAY "numeric-edited-with-locale = "  
        numeric-edited-with-locale.  
    STOP RUN.
```

プログラムの出力は、次のようになります。

```
date-with-locale = 08/09/97
numeric-edited-with-locale = $123,456.78
```

上記の例で、行 **1** は、ロケール簡略名 `usa` を定義し、そのロケール簡略名 `usa` をライブラリー `QSYSLOCALE` の `EN_US` と関連付けます。この行はロケール・オブジェクトを定義しますが、コンパイル時に存在する必要はありません。ただし、ロケール・オブジェクトは実行時に存在する必要があります。ロケール・オブジェクトの作成の詳細については 210 ページの『iSeries でのロケールの作成』または 21 ページの『CCSID をロケールに割り当てる』を参照してください。

行 **2** は、行 **1** に定義されたロケール簡略名を日付データ項目 `DATE-WITH-LOCALE` と関連付けます。行 **4** は、行 **1** に定義されたロケール簡略名を数字編集データ項目 `NUMERIC-EDITED-WITH-LOCALE` と関連付けます。

実行時に、`DATE-NO-LOCALE` 内のデータが `DATE-WITH-LOCALE` に移動されると、行 **1** (`EN_US`) に定義されたロケール・オブジェクトの `CCSID` はコンパイル時に指定された `CCSID` と比較されます。2 つの `CCSID` が異なるものであると、`DATE-NO-LOCALE` (行 **3**) に定義されたデータは、コンパイル時 `CCSID` に変換され、`MOVE` ステートメントの結果として生じる定様式データは新しい `CCSID` に基づくものになります。

ILE COBOL のステートメントのほとんどは、データが `CCSID 37` (すなわち、1 バイト文字 `EBCDIC`) になっているものとします。しかし、ステートメントのなかには、1 つまたは複数の `CCSID` をサポートするものもあります。

- ロケールと関連付けられた受け取り側をもつ `MOVE` ステートメントは、送り出すデータをコンパイル時 `CCSID` に変換します。
- ロケールと関連付けられた送信側をもつ `MOVE` ステートメント、すなわち、暗黙の移動を伴うステートメントは、次の場合に、送信側を `CCSID 37` に変換します。
 - 数字編集項目を編集解除する場合
 - 日時項目を編集解除する場合
- 日時比較、非数値比較、または数値比較で生じる比較条件。

ILE ソース・デバッガーで異なる複数の CCSID を処理する

ILE ソース・デバッガーで異なる複数の `CCSID` を処理する方法については 165 ページの『ILE ソース・デバッガーの各国語サポート』を参照してください。

第 3 章 ソース・プログラムのモジュール・オブジェクトへのコンパイル

WebSphere Development Studio Client for iSeries を使用してください。これが推奨される方法であり、ソースのコンパイルに関する資料は、その製品のオンライン・ヘルプにあります。

ILE COBOL コンパイラーは実行可能プログラム・オブジェクトを作成しません。1 つまたは複数のモジュール・オブジェクトを作成して、それらをさまざまな組み合わせでバインドし、プログラム・オブジェクトと呼ばれる 1 つまたは複数の実行可能単位を作成することができます。実行可能プログラム・オブジェクトの作成の詳細については 85 ページの『第 4 章 プログラム・オブジェクトの作成』を参照してください。

この章では次のことについて説明します。

- モジュール・オブジェクトの作成方法
- CRTCBMOD コマンドおよびそのパラメーター
- PROCESS ステートメントを使用してコンパイラー・オプションを指定する方法
- ILE COBOL コンパイラーが作成する出力を理解する方法

モジュール・オブジェクトの定義

モジュール・オブジェクトは、ILE COBOL コンパイラーを含め、すべての ILE コンパイラーの出力です。それらはタイプ *MODULE のシステム・オブジェクトです。ILE COBOL の場合、永続的に作成されたどのモジュール・オブジェクトの名前も、最外部の ILE COBOL ソース・プログラムの CRTCBMOD コマンドまたは PROGRAM-ID 段落によって決定されます。ソース・メンバー内の各コンパイル単位は、それぞれ別個のモジュール・オブジェクトを作成します。あるモジュール・オブジェクトの最外部の ILE COBOL プログラムは、バインド・プロシージャ呼び出しによって、異なるモジュール・オブジェクトの別の ILE COBOL プログラムにより呼び出すことができます。このプログラムはまた、モジュール・オブジェクトがプログラム・オブジェクトにバインドされた後に、動的プログラム呼び出しを使用して呼び出すこともできます。バインド・プロシージャ呼び出しと動的プログラム呼び出しの説明については 227 ページの『ILE COBOL プログラムの呼び出し』を参照してください。

モジュール・オブジェクトは単独で実行することはできません。モジュール・オブジェクトは、まずバインドしてプログラム・オブジェクトにしなければなりません。1 つまたは複数のモジュール・オブジェクトをバインドして、1 つのプログラム・オブジェクト (タイプ *PGM) またはサービス・プログラム (タイプ *SRVPGM) を作成することができます。このようにモジュール・オブジェクトを結合できることによって、次のことが可能になります。

- 部分ごとのコードを再使用することにより、一般に小さいプログラムにすることができます。

- 複数のプログラム間でコードを共用するので、共用の部分の更新時には、全体のプログラムの他の部分にエラーが入り込む可能性をなくすることができる。
- 言語を混在させて使用できるので、実行が必要なタスクを最善の方法で行う言語を選択できる。

1 つのモジュール・オブジェクトは、1 つまたは複数の ILE プロシージャで構成できます。

COBOL モジュールの作成 (CRTCBMOD) コマンドにより、ILE COBOL ソース・ステートメントから 1 つまたは複数のオブジェクトを作成できます。これらのモジュール・オブジェクトは、明示的に削除または置換されるまで、指定されたライブラリーの中に保管されます。その後モジュール・オブジェクトは、プログラム作成 (CRTPGM) コマンドを使用してバインドして実行可能プログラム・オブジェクトにするか、またはサービス・プログラム作成 (CRTSRVPGM) コマンドを使用してバインドしてサービス・プログラムにすることができます。モジュール・オブジェクトは、プログラム・オブジェクトまたはサービス・プログラムが作成された後もライブラリーに存在しています。1 つまたは複数のモジュール・オブジェクトからプログラム・オブジェクトを作成する詳細については 88 ページの『プログラム作成 (CRTPGM) コマンドの使用』を参照してください。1 つまたは複数のモジュール・オブジェクトからサービス・プログラムを作成する詳細については 115 ページの『第 5 章 サービス・プログラムの作成』を参照してください。

バインド COBOL PGM の作成 (CRTBNDCBL) コマンドにより、ILE COBOL ソース・ステートメントから 1 ステップでプログラム・オブジェクトを作成できます。CRTBNDCBL コマンドはモジュール・オブジェクトも作成します。しかし、これらのモジュール・オブジェクトは一時的に作成されるもので、再使用はできません。CRTBNDCBL コマンドでのプログラム・オブジェクトの作成が完了すると、一時的なモジュール・オブジェクトは削除されます。

1 ステップのプログラム・オブジェクト作成の詳細については 91 ページの『バインド COBOL PGM の作成 (CRTBNDCBL) コマンドの使用』を参照してください。

モジュール・オブジェクトの作成時には、次のものを含めることもできます。

- デバッグ・データ

デバッグ・データとは、ILE ソース・デバッガーを使用してプログラム・オブジェクトをデバッグするために必要なデータです。このデータは、CRTCBMOD または CRTBNDCBL コマンドの DBGVIEW パラメーターで指定されるオプションに基づいて生成されます。

- プログラム入り口プロシージャ (PEP)

プログラム入り口プロシージャとは、動的プログラム呼び出しにおいてプログラム・オブジェクトの入り口点となるコンパイラ生成コードのことです。プログラム・オブジェクトが動的プログラム呼び出しを使用して呼び出されると、その PEP に制御が渡されます。これは OPM プログラムの入り口点に提供されるコードと類似しています。PEP は、そのプログラム・オブジェクトが動的プログラム呼び出しを使用して呼び出されると最初に実行されることになっているモジュール・オブジェクト内の ILE プロシージャを識別します。モジュール・オブ

プロジェクトが ILE COBOL コンパイラーによって作成された時点で、PEP が生成されます。この PEP は、コンパイル単位に含まれる最外部の ILE COBOL プログラムを呼び出します。

複数部分からなるモジュール・オブジェクトをバインドしてプログラム・オブジェクトを作成する場合、どのモジュール・オブジェクトに作成されるプログラム・オブジェクトの PEP が入るかを指定しなければなりません。これは CRTPGM コマンドの ENTMOD パラメーターでモジュール・オブジェクトを識別することによって実行します。これによりモジュール・オブジェクトの PEP はプログラム・オブジェクトの PEP になります。他のすべてのモジュール・オブジェクトの PEP は、プログラム・オブジェクトから論理的に削除されます。

- ユーザー入りロプロシージャー (UEP)

ユーザー入りロプロシージャーとは、モジュール・オブジェクトが ILE COBOL コンパイラーによって作成されるときに、コンパイル単位に含まれる最外部の ILE COBOL プログラムです。動的プログラム呼び出しにおいて、UEP は PEP から制御を獲得する ILE プロシージャーです。複数の異なるモジュール・オブジェクトに含まれる ILE プロシージャーの間での静的プロシージャー呼び出しでは、UEP に直接制御が与えられます。



図 8. CRTCBMOD コマンドを使用してモジュール・オブジェクトを作成する

図 8 では、*PGM A は、プログラム・オブジェクトの入り口点を含むモジュール・オブジェクトとして *MODULE A が指定されて作成されます。*MODULE A の

#

PEP は ILE プロシージャ A を呼び出します。*MODULE A の PEP は *PGM A の PEP にもなるため、*PGM A の PEP は ILE プロシージャ A を呼び出します。*PGM A の UEP も ILE プロシージャ A になります。*MODULE B、*MODULE C、および *MODULE D にも PEP はありますが、それらは *PGM A では無視されます。さらに、ILE プロシージャ Z は ILE プロシージャ A からしか呼び出せません。ILE プロシージャ B、C、および D はそれぞれ独立したモジュール・オブジェクトに入っており、ILE プロシージャ Z は *MODULE A の最外部の COBOL プログラムではないため、ILE プロシージャ Z は ILE プロシージャ B、C、および D からは見えません。ILE プロシージャ A、B、C および D は相互に呼び出すことができます。それらすべてのプロシージャは、再帰プロシージャでないため、再帰を行うことはできません。

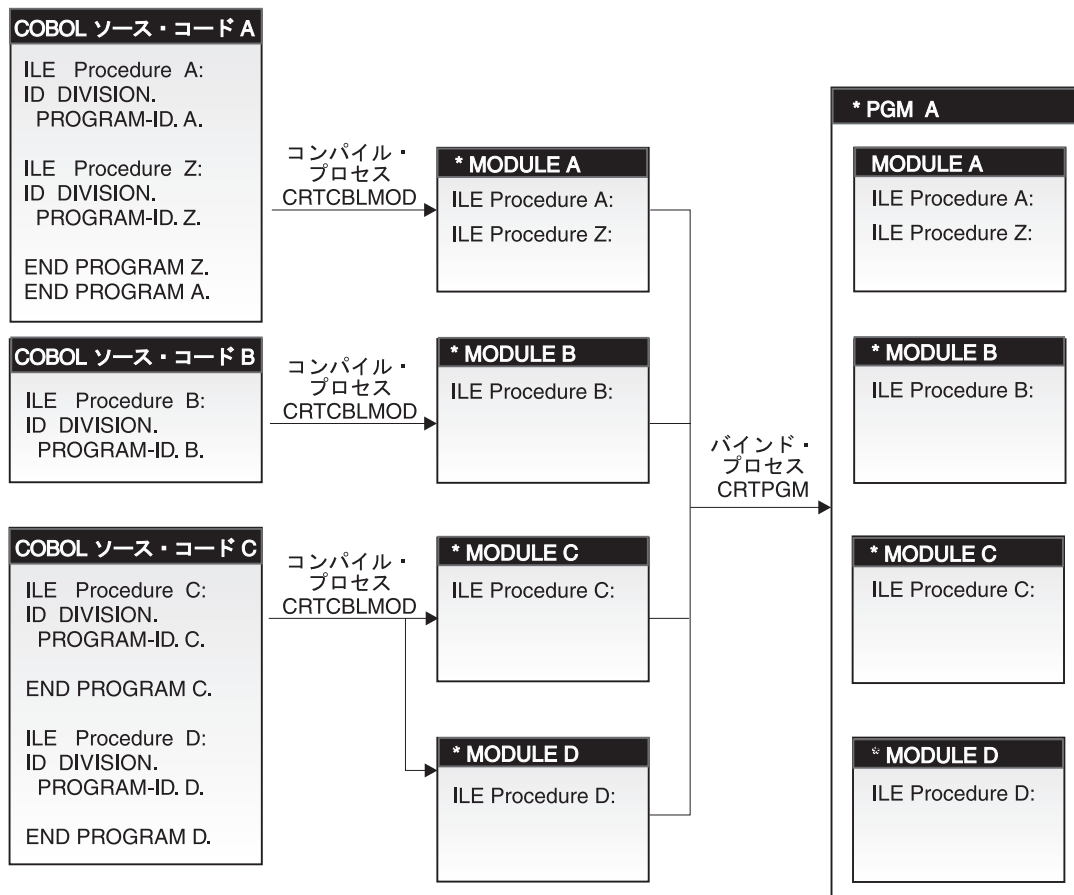
ILE COBOL ソース・プログラム内の各宣言型プロシージャは、それぞれ独立した ILE プロシージャを生成します。

ネストした COBOL プログラムは、それぞれ独立した ILE プロシージャを生成します。

モジュール・オブジェクトには、モジュール・エクスポートとモジュール・インポートを関連付けることができます。

モジュール・エクスポートとは、バインディング処理によって他の ILE オブジェクトが使用できるプロシージャまたはデータ項目の名前です。モジュール・エクスポートは、その名前とそれに関連したタイプによって、それがプロシージャであるかデータであるかが識別されます。モジュール・エクスポートの有効範囲は、プログラム・オブジェクトと活動化グループとの 2 通りがあります。プログラム・オブジェクトにエクスポートされるすべての名前が活動化グループにエクスポートされるわけではありません。ILE COBOL コンパイラーは、次の COBOL プログラミング言語構成要素ごとにモジュール・エクスポートを作成します。

- コンパイル単位で最外部の ILE COBOL プログラムに対応しているプロシージャ名。
- コンパイル単位で最外部の ILE COBOL プログラムに対応している取り消しプロシージャ名。
- EXTERNAL ファイルまたは EXTERNAL データの弱エクスポート。

モジュール・インポートとは、参照元モジュール・オブジェクトでは定義されていないプロシージャやデータ項目の名前を使用したり参照したりすることです。モジュール・インポートは、その名前と関連タイプによって、プロシージャまたはデータのどちらであるかを識別します。ILE COBOL コンパイラーは、次の COBOL プログラミング言語構成要素ごとにモジュール・インポートを作成します。

- 静的プロシージャ呼び出しを使用して呼び出される ILE COBOL プログラムに対応しているプロシージャ名。
- 静的プロシージャ呼び出しを使用して呼び出される ILE COBOL プログラムに対応している取り消しプロシージャ名。
- EXTERNAL ファイルまたは EXTERNAL データの弱インポート。

- SET プロシージャ・ポインター項目 TO ENTRY プロシージャ名 ステートメントによって設定される、ILE COBOL プログラムに対応しているプロシージャ名 (プロシージャ名 の名前は ILE プロシージャであると解釈されます)。

ターゲット・プロシージャが参照元モジュール・オブジェクトで定義されていない場合に、モジュール・インポートが生成されます。データ項目への弱インポートは、ILE COBOL プログラム内でデータ項目が参照される場合に生成されます。

COBOL モジュールの作成 (CRTCBLMOD) コマンドの使用

#

ILE COBOL ソース・ステートメントをコンパイルして 1 つまたは複数のモジュール・オブジェクトにするには、CRTCBLMOD コマンドを使用します。このコマンドは、ソース・メンバーにある ILE COBOL ステートメントに基づいてモジュール・オブジェクトを作成する ILE COBOL コンパイラを開始します。CRTCBLMOD コマンドは対話式で、またはバッチ・モードで、あるいは iSeries サーバーの CL プログラムから使用できます。

注: CRTCBLMOD コマンドでモジュール・オブジェクトを作成するには、そのコマンドを使用する権限がなければなりません。

プログラム中で形式 2 の COPY ステートメントを使用して外部記述ファイルにアクセスすると、外部記述ファイルに関する情報がオペレーティング・システムからコンパイル済みプログラムに提供されます。

ILE COBOL コンパイラが停止した場合には、以下のメッセージ LNC9001 が表示されます。

```
Compile failed. module-name not created.
```

メッセージ・モニター (MONMSG) CL コマンドを使用することにより、この例外をモニターできる制御言語プログラムを使用することができます。

プロンプト画面からの CRTCBLMOD コマンドの使用

CRTCBLMOD コマンドは、プロンプト画面を使用して入力することができます。この方法でコマンド・パラメータを入力するには、CRTCBLMOD と入力して、F4 キーを押します。

この画面の各パラメータにはデフォルト値が示されます。任意の項目を上書きして、別の値またはオプションを設定してください。パラメータ値の設定がよくわからない場合には、フィールドの先頭の位置に疑問符 (?) を入力してから実行キーまたは F4 (プロンプト) を押すと、詳細な情報が表示されます。疑問符の後に 1 つのブランクが必要です。プロンプト画面を要求する前に一部のパラメータを入力した場合、そのパラメータにはその値が表示されます。

CRTCBLMOD コマンドのパラメータの説明については 32 ページの『CRTCBLMOD コマンドのパラメータ』を参照してください。

CRTCBLMOD コマンドの構文

CRTCBLMOD コマンド - 形式

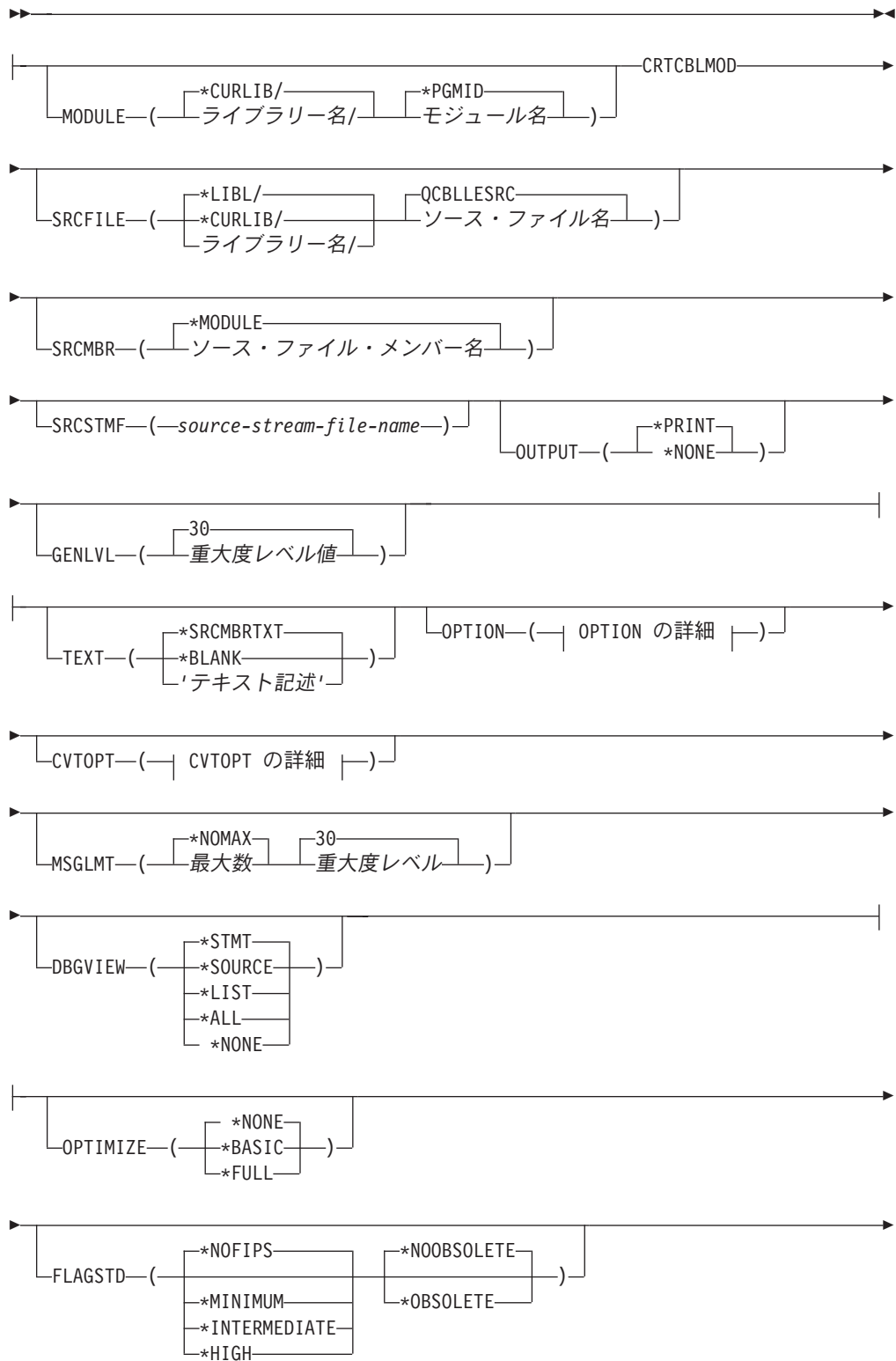

#

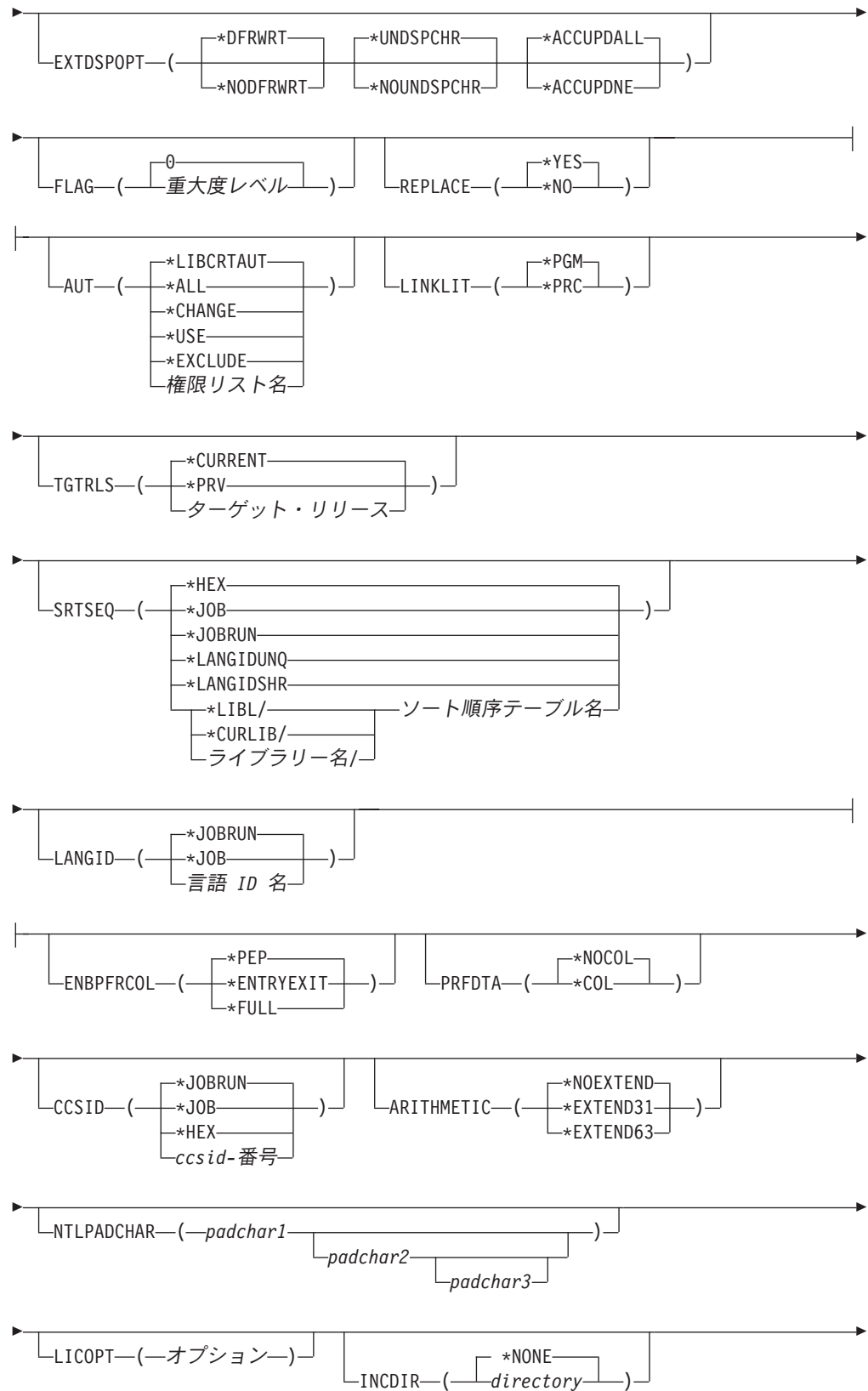

|

#

PGMINFO—(—*NO—*PCML—)

INFOSTMF—(—*program-interface-stream-file-name*—)

OPTION の詳細:

*SRC
*SOURCE
*NOSOURCE
*NOSRC

*NOXREF
*XREF

*GEN
*NOGEN

*NOSEQUENCE
*SEQUENCE

*NOVBSUM
*VBSUM

*NONUMBER
*NUMBER
*LINENUMBER

*NOMAP
*MAP

*NOOPTIONS
*OPTIONS

*QUOTE
*APOST

*NOSECLVL
*SECLVL

*PRTCORR
*NOPRTCORR

*MONOPRC
*NOMONOPRC

*RANGE
*NORANGE

*NOUNREF
*UNREF

*NOSYNC
*SYNC

| *NOCRTF
*CRTF

*NODUPKEYCHK
*DUPKEYCHK

*NOINZDLT
*INZDLT

*NOBLK
*BLK

*STDINZ
*NOSTDINZ
*STDINZHEX00

*NODDSFILLER
*DDSFILLER

*NOIMBEDERR
*IMBEDERR

*STDTRUNC
*NOSTDTRUNC

*NOCHGPOSSGN
*CHGPOSSGN

| *NOEVENTF
*EVENTF

*MONOPIC
*NOMONOPIC

*NOCRTARKIDX
*CRTARKIDX

CVTOPT の詳細:

*NOVARCHAR
*VARCHAR

*NODATETIME
*DATETIME

*NOPIXGRAPHIC
*PIXGRAPHIC
*NOPICGGRAPHIC
*PICGGRAPHIC

*NOPICNGRAPHIC
*PICNGRAPHIC

*NOFLOAT
*FLOAT

*NODATE
*DATE

*NOTIME
*TIME

*NOTIMESTAMP
*TIMESTAMP

*NOCVTTODATE
*CVTTODATE

CRTCBLMOD コマンドのパラメーター

ここでは、CRTCBLMOD コマンドのパラメーターについて説明します。パラメーターとオプションは、プロンプト画面に表示される順序で説明します。

デフォルト値がまず最初に表示され、見分けるために下線が付けられています。

CRTCBLMOD コマンドに指定するすべてのオブジェクト名は、iSeries 命名規則に従ったものでなければなりません。名前が基本名の場合、長さ 10 文字の英数字で構成できます。名前の先頭は英字でなければなりません。名前が引用符付き名の場合、長さは 8 文字で、二重引用符で囲まれたものになります。

CRTCBLMOD コマンドの OPTION パラメーターを使用して、またはソース・プログラム内から PROCESS ステートメントを使用して、さまざまなコンパイラー・オプションを指定できます。PROCESS ステートメントで指定したオプションは、CRTCBLMOD コマンドのそれに対応するオプションを指定変更します。

MODULE パラメーター:

作成するモジュール・オブジェクトのモジュール名とライブラリー名を指定します。モジュール名とライブラリー名は iSeries の命名規則に適合していなければなりません。指定できる値は次のとおりです。

***PGMID**

モジュールの名前は、コンパイル単位の最外部の ILE COBOL ソース・プログラムにある PROGRAM-ID 段落から取られます。

モジュール名

コンパイルされた ILE COBOL モジュールを識別するための名前を入力します。このパラメーターのモジュール名を指定する場合で、一連のソース・プログラムをコンパイルする場合 (単一ソース・ファイル・メンバーに複数のコンパイル単位が入っている場合)、一連のモジュールのうちの先頭のもがこの名前を使用します。他のすべてのモジュールは、コンパイル単位の対応する最外部の ILE COBOL ソース・プログラムにある PROGRAM-ID 段落に指定された名前を使用します。

指定できるライブラリー値は次のとおりです。

***CURLIB**

作成されるモジュール・オブジェクトは、現行ライブラリーに保管されます。特定のライブラリーを現行ライブラリーとして割り当てていない場合、QGPL が使用されます。

ライブラリー名

作成されるモジュール・オブジェクトが保管されるライブラリーの名前を入力します。

SRCFILE パラメーター:

コンパイルする ILE COBOL ソース・コードの入っているソース・ファイルおよびライブラリーの名前を指定します。このソース・ファイルのレコード長は 92 でなければなりません。指定できる値は次のとおりです。

QCBLLSRC

ソース・ファイル QCBLLSRC の中に、コンパイルする ILE COBOL ソース・コードが含まれていることを指定します。

ソース・ファイル名

コンパイルする ILE COBOL ソース・コードの入っているソース・ファイルの名前を入力します。

指定できるライブラリー値は次のとおりです。

***LIBL**

ライブラリー・リストを検索して、ソース・ファイルが含まれているライブラリーを見つけます。

***CURLIB**

現行ライブラリーが使用されます。特定のライブラリーを現行ライブラリーとして割り当てていない場合、QGPL が使用されます。

ライブラリー名

ソース・ファイルが含まれているライブラリーの名前を入力します。

SRCMBR パラメーター:

コンパイルする ILE COBOL ソース・コードの入っているメンバーの名前を指定します。このパラメーターを指定できるのは、SRCFILE パラメーターで参照されるソース・ファイルがデータベース・ファイルの場合だけです。指定できる値は次のとおりです。

***MODULE**

MODULE パラメーターで指定されるモジュール名と同じ名前のソース・ファイル・メンバーを使用します。

MODULE パラメーターのモジュール名が指定されていない場合、データベース・ソース・ファイルの最初のメンバーが使用されます。

ソース・ファイル・メンバー名

ILE COBOL ソース・コードの含まれているメンバーの名前を入力します。

SRCSTMF パラメーター:

コンパイルする ILE COBOL ソース・コードを含むストリーム・ファイルのパス名を指定します。パス名は、絶対修飾名と相対修飾名のどちらを指定することもできます。絶対パス名は「/」で始まり、相対パス名は「/」以外の文字で始まります。絶対修飾の場合、パス名は完全なものです。相対修飾の場合、パス名にジョブの現行作業ディレクトリーを付け加えることによって、パス名が完全なものになります。SRCMBR と SRCFILE のパラメーターは、SRCSTMF パラメーターと一緒に指定することはできません。

OUTPUT パラメーター:

コンパイラー・リストを生成するかどうかを指定します。指定できる値は次のとおりです。

***PRINT**

コンパイラー・リストが生成されます。メンバーをコンパイルすると、出力ファイルの名前はメンバーと同じ名前になります。PGM パラメーターに *PGMID を指定して、ストリーム・ファイルをコンパイルすると、出力ファイルの名前は COBOLPGM00 になります。そうでない場合は、出力ファイルの名前はプログラムと同じ名前になります。

***NONE**

コンパイラー・リストを生成しません。

GENVLV パラメーター:

モジュール・オブジェクトを作成するかどうかを決める重大度レベルを指定します。重大度レベルは、コンパイル時に作成されるメッセージの重大度レベルに対応します。このパラメーターは、ソース・ファイル・メンバーの各コンパイル単

#

#

位ごとに個別に適用されます。ソース・ファイル・メンバー内の他のコンパイル単位は、それ以前のコンパイル単位が失敗してもコンパイルされます。

指定できる値は次のとおりです。

30 重大度レベルが 30 以上のエラーが発生する場合、モジュール・オブジェクトは作成されません。

重大度レベル

0 ~ 30 の数値を 1 桁または 2 桁で指定します。これはモジュール・オブジェクトを作成するかどうかを決めるために使用する重大度レベルです。この重大度レベル以上のエラーが発生する場合、モジュール・オブジェクトは作成されません。

TEXT パラメーター:

モジュールとその機能について簡潔に説明するテキストを入力することができます。

***SRCMBRTXT**

ILE COBOL ソース・コードを含むデータベース・ファイル・メンバーの記述と同じテキストを使用して、モジュール・オブジェクトを記述します。ソースが装置またはインライン・ファイルから来ている場合、*SRCMBRTXT の指定の効果は *BLANK の指定と同じです。

***BLANK**

テキストは指定しません。

テキスト記述

モジュールとその機能について簡潔に説明するテキストを入力します。そのテキストは、長さが SBCS 文字で最大 50 文字までであり、単一引用符で囲む必要があります。単一引用符は 50 文字の文字ストリングの一部とは見なされません。

OPTION パラメーター:

ILE COBOL ソース・コードのコンパイル時に使用するオプションを指定します。

ILE COBOL ソース・プログラムの PROCESS ステートメントで指定したオプションは、OPTION パラメーターの、対応するオプションを指定変更します。

OPTION パラメーターに指定できる値は次のとおりです。

***SOURCE** または ***SRC**

コンパイラーは ILE COBOL ソース・プログラムおよびすべてのコンパイル時エラー・メッセージで構成される、ソース・リストを作成します。

***NOSOURCE** または ***NOSRC**

コンパイラーはリストのソース部分を作成しません。ソース・リストが必要でない場合、コンパイルの時間を短くするため、このオプションを使用するようにしてください。

***NOXREF**

コンパイラーは、ILE COBOL ソース・プログラムの相互参照リストを作成しません。

***XREF**

コンパイラーはソース・プログラムの相互参照リストを作成します。

***GEN**

コンパイラーは、ILE COBOL ソースのコンパイル後にモジュール・オブジェクトを作成します。

***NOGEN**

コンパイラーは、ILE COBOL ソース・プログラムのコンパイル後にモジュール・オブジェクトを作成しません。エラー・メッセージまたはリストだけが必要な場合、このオプションを指定してください。

***NOSEQUENCE**

参照番号のシーケンス・エラーはチェックされません。

***SEQUENCE**

参照番号のシーケンス・エラーをチェックします。*LINENUMBER オプションを指定した場合、シーケンス・エラーは発生しません。

***NOVBSUM**

verb の使用カウントを印刷しません。

***VBSUM**

verb の使用カウントを印刷します。

***NONUMBER**

ソース・ファイルのシーケンス番号を参照番号として使用します。

***NUMBER**

ユーザー指定のシーケンス番号 (桁 1 ~ 6) を参照番号として使用します。

***LINENUMBER**

コンパイラーによって作成されるシーケンス番号が参照番号として使用されます。このオプションは、ILE COBOL プログラム・ソース・コードと、COPY ステートメントによって導かれたソース・コードとを結合して、1 つの連続した番号の順序列にします。FIPS (連邦情報処理標準) フラグを指定する場合は、このオプションを使用してください。

***NOMAP**

コンパイラーはデータ部マップのリストを作成しません。

***MAP**

コンパイラーはデータ部マップのリストを作成します。

***NOOPTIONS**

このコンパイルでは、有効なオプションのリストを作成しません。

***OPTIONS**

このコンパイルで、有効なオプションのリストを作成します。

***QUOTE**

非数字リテラル、16 進数リテラル、およびブール・リテラルに、区切り引用符 (") を使用することを指定します。このオプションはまた、形象定数 QUOTE の値が引用符の EBCDIC 値になるように指定します。

***APOST**

非数字リテラル、16 進数リテラル、およびブール・リテラルに、区切りアポストロフィ (') を使用することを指定します。このオプションはまた、形象定数 QUOTE の値がアポストロフィの EBCDIC 値になるように指定します。

***NOSECLVL**

このコンパイルでは、2 次レベルのメッセージ・テキストのリストを作成しません。

***SECLVL**

このコンパイル・リストでは、2 次レベル・メッセージ・テキストは、1 次レベル・エラー・テキストとともに、コンパイラー・リストのメッセージ・セクションに示されます。

***PRTCORR**

CORRESPONDING 句を使用した結果として含められた基本項目を示すコメント行がコンパイラー・リストに挿入されます。

***NOPRTCORR**

CORRESPONDING 句が使用されても、コメント行をコンパイラー・リストに挿入しません。

***MONOPRC**

PROGRAM-ID 段落、CALL、CANCEL、または SET ENTRY ステートメント、および END PROGRAM ヘッダーで見つかったプログラム名 (リテラルまたはワード) は、すべて大文字に変換され、プログラム名形式の規則を強制的に適用します。

***NOMONOPRC**

PROGRAM-ID 段落、CALL、CANCEL、または SET ENTRY ステートメント、および END PROGRAM ヘッダーで見つかったプログラム名 (リテラルまたはワード) は、大文字には変換されず、プログラム名形式の規則の強制適用はされません。このオプションを指定すると、標準の COBOL では許可されていない特殊文字を CALL ターゲットで使用できるようになります。

***RANGE**

実行時に、添え字が正しい範囲内にあるかどうかを検査されますが、指標の範囲は検査されません。参照変更およびコンパイラー生成サブストリング操作も検査されます。

日付/時刻項目の形式が正しいか、また、それらが有効な日付、時刻、またはタイム・スタンプを表しているか確認するために、日付/時刻項目の内容が検査されます。

***NORANGE**

範囲は実行時に検査されません。

注: *RANGE オプションは添え字範囲を検査するコードを生成します。たとえば、エレメントが 20 個しかない配列で、エレメント 21 にアクセスしないようにします。

*NORANGE オプションでは、添え字範囲を検査するコードを生成しません。結果として、*NORANGE オプションのほうが、より速く実行されるコードが作成されます。

***NOUNREF**

非参照データ項目は、コンパイルされたモジュールに含められません。これによって使用ストレージの量が少なくなり、もっと大きなプログラムがコン

パイルできるようになります。 *NOUNREF オプションを選択した場合は、デバッグ中に非参照データ項目を見たり、それに代入したりすることはできません。非参照データ項目は OPTION (*XREF) を指定して作成された相互参照表には表示されます。

***UNREF**

非参照データ項目はコンパイルされたモジュールに含められます。

***NOSYNC**

SYNCHRONIZED 文節は構文検査だけを行います。

***SYNC**

SYNCHRONIZED 文節はコンパイラによってコンパイルされます。SYNCHRONIZED 文節により、データ項目の位置は、右端 (最低位) がストレージの自然な境界になるように位置合わせされます。ストレージの自然な境界は、保管されるデータの長さタイプに応じて、ストレージの中で次に最も近い 4 バイト、8 バイト、または 16 バイトのどれかの境界になります。この位置合わせを行うために、同期された項目に隣接する余分なストレージが取られます。SYNCHRONIZED と記述される各基本データ項目は、そのデータ・ストレージの割り当てに対応するストレージの自然な境界に位置合わせされます。

***NOCRTF**

OPEN 操作時に利用できないディスク・ファイルは動的には作成されません。

***CRTF**

OPEN 操作時に利用できないディスク・ファイルを動的に作成します。

注: 動的に作成されるファイルの最大レコード長は 32,766 です。 *CRTF オプションを指定しても、索引ファイルは動的には作成されません。

***NODUPKEYCHK**

INDEXED ファイルの基本キーの重複を検査しません。

***DUPKEYCHK**

INDEXED ファイルの基本キーの重複を検査します。

***NOINZDLT**

順次アクセスの相対ファイルを OUTPUT 用にオープンした場合、CLOSE 操作中に削除されたレコードで初期化されることはありません。レコード境界は、OPEN OUTPUT 時に書き込まれるレコード数によって決まります。それ以降の OPEN 操作はレコード境界までのアクセスしか認められません。

***INZDLT**

順次アクセスの相対ファイルを OUTPUT 用にオープンした場合、CLOSE 操作中に削除されたレコードで初期化されます。ファイル内の活動レコードには影響はありません。それ以降の OPEN 操作において、レコード境界はファイル・サイズとして定義されます。

***NOBLK**

コンパイラは、START ステートメントがない SEQUENTIAL アクセス・ファイルのブロック化だけを許します。これが指定される場合、BLOCK CONTAINS 文節は無視されます (テープ・ファイルを除く)。

***BLK**

*BLK が使用され、BLOCK CONTAINS 文節が指定されると、コンパイラーは START ステートメントがある DYNAMIC アクセス・ファイルと SEQUENTIAL アクセス・ファイルをブロック化します。ブロック化は、出力操作にオープンされる RELATIVE ファイルには許可されません。BLOCK CONTAINS 文節は、ブロック化されるレコード数を制御します。

*BLK が使用され、BLOCK CONTAINS 文節が指定されないと、コンパイラーは START ステートメントがない SEQUENTIAL アクセス・ファイルのブロック化だけを認めます。ブロック化されるレコード数は、オペレーティング・システムによって決まります。

***STDINZ**

VALUE 文節がない項目の場合は、コンパイラーはデータ項目をデフォルト値に初期設定します。エリアを占有する最初のレベル 01 またはレベル 77 データ項目のストレージの各エリアに割り当てられる値。

***NOSTDINZ**

VALUE 文節がない項目の場合、コンパイラーはデータ項目をシステム・デフォルトに初期設定することはしません。

***STDINZHEX00**

VALUE 文節がない項目の場合、コンパイラーはデータ項目を 16 進数の 0 に初期設定します。

***NODDSFILLER**

COPY DDS ステートメントで一致するフィールドが見つからない場合、フィールド記述は生成されません。

***DDSFILLER**

COPY DDS ステートメントで一致するフィールドが見つからない場合、単一文字の FILLER フィールド記述である "07 FILLER PIC X" が常に作成されます。

***NOIMBEDERR**

エラー・メッセージはコンパイラー・リストのソース・リスト・セクションに含められません。エラー・メッセージはコンパイラー・リストのエラー・メッセージ・セクションだけに表示されます。

***IMBEDERR**

コンパイラー・リストのソース・リスト・セクションに 1 次レベル・エラー・メッセージが含まれ、エラーが発生した行のすぐ後に表示されます。エラー・メッセージは、コンパイラー・リストのエラー・メッセージ・セクションにも表示されます。

***STDTRUNC**

このオプションは USAGE BINARY データだけに適用されます。

*STDTRUNC が選択された場合、USAGE BINARY データは BINARY 受信フィールドの PICTURE 文節にある桁数に切り捨てられます。

***NOSTDTRUNC**

このオプションは USAGE BINARY データだけに適用されます。

*NOSTDTRUNC が選択された場合、BINARY 受信フィールドはハーフワード、フルワード、またはダブルワードの境界でのみ切り捨てられます。

BINARY 送信フィールドは、ハーフワード、フルワード、またはダブルワードとしても処理されます。こうして、フィールドの 2 進数の内容全体が有効になります。さらに、DISPLAY ステートメントでは、BINARY フィールドの内容全部が、切り捨てなしで変換されます。

注: *NOSTDTRUNC は VALUE 文節に影響を及ぼしません。

***NOCHGPOSSGN**

ゾーンおよびパックの数値データのデフォルトの正の符号として、16 進数の F が使用されます。16 進数 F は、OS/400 オペレーティング・システムのシステム・デフォルトです。

***CHGPOSSGN**

ゾーンおよびパックの数値データのデフォルトの正の符号として、16 進数の C が使用されます。これは、VALUE 文節の結果だけでなく、MOVE、ADD、SUBTRACT、MULTIPLY、DIVIDE、COMPUTE、および INITIALIZE ステートメントのすべての結果に適用されます。

***NOEVENTF**

連携開発環境/400 (CODE/400) で使用するイベント・ファイルを作成しません。CODE/400 はこのファイルを使用することにより、CODE/400 エディターと統合されたエラー・フィードバックを提供します。通常、イベント・ファイルが作成されるのは、モジュールまたはプログラムを CODE/400 内で作成した場合です。

***EVENTF**

CODE/400 で使用するイベント・ファイルを作成します。イベント・ファイルは、作成されたモジュールまたはプログラム・オブジェクトが保管されるライブラリー中のファイル EVFEVENT のメンバーとして作成されます。EVFEVENT ファイルがない場合は、自動的に作成されます。イベント・ファイル・メンバー名は、作成されるオブジェクトの名前と同じです。

CODE/400 はこのファイルを使用することにより、CODE/400 エディターと統合されたエラー・フィードバックを提供します。通常、イベント・ファイルが作成されるのは、モジュールまたはプログラムを CODE/400 内で作成した場合です。

***MONOPIC**

PICTURE 文字ストリング内の英字は、すべて英大文字に変換されます。

***NOMONOPIC**

PICTURE 文字ストリングで使用される通貨記号は、大文字小文字の区別があります。すなわち、PICTURE 記号 A、B、E、G、N、P、S、V、X、Z、CR、および DB の英大文字に相当する英小文字は、PICTURE 文字ストリングの英大文字表記と同等です。しかし、その他のすべての英小文字は、それらに相当する英大文字表記と同等ではありません。

***NOCRTARKIDX**

永続的な代替レコード・キー (ARK) 索引が検出されないときに、一時的な代替レコード・キー索引は作成されません。

***CRTARKIDX**

永続的な代替レコード・キー (ARK) 索引が検出されないときは、一時的な代替レコード・キー索引が作成されます。

CVTOPT パラメーター:

外部記述ファイルから COPY DDS によってプログラムに渡された日付、時刻、およびタイム・スタンプのフィールド・タイプ、DBCS グラフィック・フィールド・タイプ、可変長フィールド・タイプ、および浮動小数点フィールド・タイプをコンパイラーが処理する方法を指定します。指定できる値は次のとおりです。

***NOVARCHAR**

可変長フィールドは FILLER フィールドとして宣言されます。

***VARCHAR**

可変長フィールドはグループ項目として宣言され、ILE COBOL ソース・プログラムからアクセスできます。

***NODATETIME**

日付、時刻、およびタイム・スタンプのデータ項目は FILLER フィールドとして宣言されます。

***DATETIME**

日付、時刻、およびタイム・スタンプの DDS データ項目に、それぞれの DDS 名に基づく COBOL データ項目名が与えられます。COBOL データ項目のカテゴリは、CVTOPT パラメーター値 *DATE、*TIME、または *TIMESTAMP のいずれかが指定された場合を除き、英数字です。この場合、COBOL データ項目のカテゴリは、それぞれ、日付、時刻、またはタイム・スタンプです。

***NOPICXGRAPHIC**

DBCS グラフィック・データ項目は FILLER フィールドとして宣言されます。

***PICXGRAPHIC**

固定長の DBCS グラフィック・データ項目は固定長の英数字フィールドとして宣言され、ILE COBOL ソース・プログラムからアクセスすることができます。

*VARCHAR オプションも使用している場合、可変長 DBCS グラフィック・データ項目は固定長グループ項目として宣言され、ILE COBOL ソース・プログラムからアクセスすることができます。

***PICGGRAPHIC**

固定長の DBCS グラフィック・データ項目は固定長 G フィールドとして宣言され、ILE COBOL ソース・プログラムからアクセスすることができます。

*VARCHAR オプションも使用している場合、可変長 DBCS グラフィック・データ項目は固定長グループ項目 (数値フィールドの後に G タイプ・フィールドが続いたもの) として宣言され、ILE COBOL ソース・プログラムからアクセスできます。

***NOPICGGRAPHIC**

DBCS グラフィック・データ項目は FILLER フィールドとして宣言されます。*NOPICGGRAPHIC は、リストには *NOPICXGRAPHIC として印刷されます。

***PICNGRAPHIC**

CCSID 13488 に関連付けられた固定長グラフィック・データ項目は、固定長 N フィールドとして宣言され、ILE COBOL のソース・プログラムにアクセス可能です。

*VARCHAR オプションも使用中である場合、CCSID 13488 を伴う可変長のグラフィック・データ項目は、固定長のグループ項目 (N タイプ・フィールドが後に続く数字フィールドでできている) として宣言され、ILE COBOL のソース・プログラムにアクセス可能です。

***NOPICNGRAPHIC**

グラフィック・フィールドの処理は、PICXGRAPHIC/NOPICXGRAPHIC および PICGGRAPHIC/NOPICGGRAPHIC オプションに指定された値によって異なります。

***NOFLOAT**

浮動小数点データ項目は、2 進数の USAGE をもつ FILLER フィールドとして宣言されます。

***FLOAT**

浮動小数点データ項目は、それらの DDS 名、および COMP-1 (単精度) または COMP-2 (倍精度) の USAGE によってプログラムに取り込まれます。フィールドは ILE COBOL ソース・プログラムからアクセス可能になります。

***NODATE**

日付データ項目は、英数字カテゴリーの COBOL データ項目として宣言されます。たとえば、次のようになります。

```
06 FILLER PIC X(10).
```

COBOL データ項目名は、*NODATETIME/*DATETIME CVTOPT パラメータによって決められます。

***DATE**

DDS 日付データ項目は、日付カテゴリーの COBOL データ項目として宣言されます。たとえば、次のようになります。

```
06 FILLER FORMAT DATE '@Y-%m-%d'.
```

COBOL データ項目名は、*NODATETIME/*DATETIME CVTOPT パラメータによって決められます。

***NOTIME**

DDS 時刻データ項目は、英数字カテゴリーの COBOL データ項目として宣言されます。たとえば、次のようになります。

```
06 FILLER PIC X(8).
```

COBOL データ項目名は、*NODATETIME/*DATETIME CVTOPT パラメータによって決められます。

***TIME**

DDS 時刻データ項目は、時刻カテゴリーの COBOL データ項目として宣言されます。たとえば、次のようになります。

```
06 FILLER FORMAT TIME '%H:%M:%S'.
```

COBOL データ項目名は、*NODATETIME/*DATETIME CVTOPT パラメータによって決められます。

***NOTIMESTAMP**

DDS タイム・スタンプ・データ項目は、英数字カテゴリーの COBOL データ項目として宣言されます。たとえば、次のようになります。

06 FILLER PIC X(26).

COBOL データ項目名は、*NODATETIME/*DATETIME CVTOPT パラメータによって決められます。

***TIMESTAMP**

DDS タイム・スタンプ・データ項目は、タイム・スタンプ・カテゴリーの COBOL データ項目として宣言されます。たとえば、次のようになります。

06 FILLER FORMAT TIMESTAMP.

COBOL データ項目名は、*NODATETIME/*DATETIME CVTOPT パラメータによって決められます。

***NOCVTTODATE**

DATFMT キーワードをもつ DDS データ項目 (DDS 日付データ項目を除く) は、それぞれの元の DDS タイプに基づいて ILE COBOL で宣言されます。

***CVTTODATE**

DATFMT キーワードをもつ DDS データ項目 (DDS 日付データ項目を除く) は、日付データ・タイプとして ILE COBOL で宣言されます。

*CVTTODATE オプションの使用法については 57 ページの『日付、時刻、およびタイム・スタンプのデータ・タイプの指定』を参照してください。

MSGLMT パラメーター:

各コンパイル単位ごとに、発生する可能性がある特定のエラー重大度レベルのメッセージの最大数を指定し、それに達した場合はコンパイルを停止するようにします。あるコンパイル単位がその最大数に達すると、すぐに、すべてのソース・メンバーのコンパイルが停止します。

たとえば、メッセージの最大数に 3 を、エラー重大度レベルに 20 を指定すると、重大度レベルが 20 以上のエラーが 3 つ以上発生した場合、コンパイルは停止します。指定したエラー重大度レベル以上のメッセージがない場合、見つかったエラーの数に関係なくコンパイルは続行されます。

メッセージ数

メッセージの最大数を指定します。指定できる値は次のとおりです。

***NOMAX**

見つかったエラーの数に関係なく、コンパイルは通常どおり完了するまで続行されます。

最大数

指定したエラー重大度レベル以上のメッセージの最大数を指定します。この数を超えるとコンパイルは停止します。有効な範囲は 0 ~ 9999 です。

メッセージ重大度制限

コンパイルを停止するかどうかを決めるために使用するエラー重大度レベルを指定します。指定できる値は次のとおりです。

30 重大度レベル 30 以上のエラーの数が指定されたメッセージの最大数を超えると、コンパイルは停止します。

エラー重大度レベル

1 桁または 2 桁の数値として 0~30 を入力します。これはコンパイルを停止するかどうかを決めるために使用するエラー重大度レベルです。この重大度レベル以上のエラーの数が指定されたメッセージの最大数を超えると、コンパイルは停止します。

DBGVIEW パラメーター:

コンパイルされたモジュールのデバッグに、ソース・プログラムまたは生成されたリストのどのビューを使用できるかを制御するオプションを指定します。指定できる値は次のとおりです。

*STMT

コンパイルされたモジュールは、シンボル名およびステートメント番号を使用してデバッグされます。

*SOURCE

コンパイル済みモジュールをデバッグするために、1 次ソース・メンバーおよび COPY ステートメントによって含まれたコピー・ソース・メンバーのソース・ビューを使用できるようにします。これらのビューを使用できるのは、1 次ソース・メンバーおよびコピー・ソース・メンバーがローカル・データベース・ソース・ファイルからのものである場合だけです。コンパイルおよびデバッグ時には、メンバーの変更および削除はしないでください。

*LIST

コンパイル済みモジュールをデバッグするために、COPY および REPLACE ステートメントの処理後にソース・コードを表示する、リスト・ビューを使用できるようにします。このオプションを指定すると、コンパイル済みモジュールのサイズは大きくなりますが、コンパイル済みモジュールの実行時のパフォーマンスには影響を与えません。

リスト・ビューには、対応するコンパイラー・オプションが要求された場合、相互参照リスト、データ部マップ、および verb 使用カウントが含まれます。たとえば、OPTION(*XREF) が指定された場合には、相互参照リストが含まれます。

リスト・ビューは、1 次ソース・メンバーまたはコピー・ソース・メンバーがどこからのものであるかに関係なく生成できます。リスト・ビューは、コンパイルに続くソース・メンバーの変更または削除によって影響を受けることはありません。

*ALL

*STMT、*SOURCE、および *LIST を結合して指定することと同じです。

*NONE

コンパイル済みモジュールはデバッグできません。この場合、コンパイルさ

れたプログラムのサイズは小さくなりますが、その実行時パフォーマンスには影響を与えません。このオプションを指定した場合、定様式ダンプをとることはできません。

OPTIMIZE パラメーター:

モジュールの最適化レベルを指定します。指定できる値は次のとおりです。

***NONE**

コンパイル済みモジュールで最適化は実行されません。このオプションを使用すると、コンパイル時間は最小になります。このオプションにより、デバッグ中に変数を表示させたり変更したりできるようになります。

***BASIC**

コンパイル済みモジュールについて、ローカル・ブロック・レベルだけの一部の最適化が実行されます。このオプションにより、ユーザーは、デバッグ中に変数を表示できるようになりますが、変更することはできません。

***FULL**

コンパイルされたモジュールに対して、完全な最適化 (グローバル・レベルで) が実施されます。この最適化によってコンパイル時間は長くなりますが、最も効率的なコードを生成することができます。このオプションにより、ユーザーは、デバッグ中に変数を表示できるようになりますが、変更することはできません。表示された変数の値は、その現行値でない場合があります。一部の変数は表示できない場合があります。

注: 選択された最適化レベルに関係なく、完全最適化を可能にするすべての情報が生成されます。 CHGMOD コマンドを使用して、モジュール・オブジェクトの最適化レベルを *NONE から *FULL に、ソース・プログラムの再コンパイルをせずに変更することができます。

FLAGSTD パラメーター:

FIPS フラグのオプションを指定します。 (*LINENUMBER オプションを選択して、FIPS メッセージで使用される参照番号が固有なものになるようにしてください。) 指定できる値は次のとおりです。

***NOFIPS**

ILE COBOL ソース・プログラムに FIPS フラグはありません。

***MINIMUM**

最小サブセット以上に対して、FIPS フラグを付けます。

***INTERMEDIATE**

中間サブセット以上に対して、FIPS フラグを付けます。

***HIGH**

高いサブセットに対して、FIPS フラグを付けます。

***NOOBSOLETE**

古くなった言語エレメントにフラグは付けません。

***OBSOLETE**

古くなった言語エレメントにフラグを付けます。

EXTDSPOPT パラメーター:

ワークステーション入出力の拡張 ACCEPT および拡張 DISPLAY ステートメントに使用するオプションを指定します。

***DFRWRT**

拡張 ACCEPT ステートメントが見つかるまで、またはバッファーがいっぱいになるまで、拡張 DISPLAY ステートメントはバッファーに保持されます。

バッファーの内容は、拡張 ACCEPT ステートメントが見つかるかバッファーがいっぱいになると、画面に表示されます。

***NODFRWRT**

それぞれの拡張 DISPLAY ステートメントは、それが見つかる実行されます。

***UNDSPCHR**

表示および非表示の文字は、拡張 ACCEPT および拡張 DISPLAY ステートメントによって処理されます。

***NOUNDSPCHR**

表示可能文字だけが拡張 ACCEPT および拡張 DISPLAY ステートメントによって処理されます。

このオプションは、リモート 3174 および 3274 制御装置に接続されているディスプレイ装置には必ず使用しなければなりません、ローカル・ワークステーションに使用することもできます。このオプションを使用する場合、データの内容は表示可能文字だけでなければなりません。データに 16 進数の 20 より小さい値が含まれる場合、結果は、予期しない表示形式のエラーから重大エラーまでの範囲で予測不能になります。

***ACCUPDALL**

UPDATE 句の存在にかかわらず、データのすべてのタイプが拡張 ACCEPT ステートメントに事前表示されます。

***ACCUPDNE**

数字編集データだけが、UPDATE 句を含まない拡張 ACCEPT ステートメントに事前表示されます。

FLAG パラメーター:

コンパイラー・リストに表示されるメッセージの最小重大度レベルを指定します。指定できる値は次のとおりです。

0 すべてのメッセージがコンパイラー・リストに表示されます。

重大度レベル

コンパイラー・リストに表示させる最小のメッセージ重大度レベルを指定する、1 桁または 2 桁の数を入力します。この指定された値またはそれより高い重大度レベルをもつメッセージは、コンパイル・リストに表示されません。

REPLACE パラメーター:

明示的または暗黙に指定されたライブラリーに同じ名前のモジュールがすでに存在するとき、新しいモジュールを作成するかどうかを指定します。指定できる値は次のとおりです。

***YES**

新しいモジュールが作成され、明示的または暗黙に指定されたライブラリーにある同じ名前の既存のモジュールと置き換えられます。明示的または暗黙

のうちに指定されたライブラリーにある同じ名前の既存のモジュールは、ライブラリー QRPLOBJ に移されます。

***NO**

同じ名前のモジュールが、明示的または暗黙のうちに指定されたライブラリーにすでに存在する場合、新しいモジュールは作成されません。既存のモジュールは置換されず、メッセージが表示され、コンパイルは停止します。

AUT パラメーター:

モジュール・オブジェクトに対する特定の権限がないユーザー、権限リスト中にもいないユーザー、またはモジュール・オブジェクトに対する特定の権限がないユーザーのグループに付与される権限を指定します。モジュール・オブジェクトを GRTOBJAUT (オブジェクト権限付与) または RVKOBJAUT (オブジェクト権限取り消し) コマンドを使用すると、モジュール・オブジェクトの作成後に、すべてのユーザーまたは特定のユーザーの権限を変更することができます。

指定できる値は次のとおりです。

***LIBCRTAUT**

オブジェクトの共通認可はターゲット・ライブラリー (作成されたモジュール・オブジェクトを入れるライブラリー) の CRTAUT キーワードから取られます。この値は、モジュール・オブジェクトが作成されるときに決まります。モジュール・オブジェクトを作成した後でライブラリーの CRTAUT の値を変更する場合、新しい値が既存のオブジェクトに影響を与えることはありません。

***ALL**

所有者に限定されているものまたは権限リスト管理権限によって制御されているものを除き、モジュール・オブジェクトのすべての操作の権限を提供します。モジュール・オブジェクトの存在を制御したり、そのためのセキュリティを指定したり、それを変更したり、その基本機能を実行したりすることはできますが、その所有権を転送することはできません。

***CHANGE**

すべてのデータ権限およびモジュール・オブジェクトに対するすべての操作を実行する権限を提供します。ただし、所有者に限定されたものまたはオブジェクト権限およびオブジェクト管理権限によって制御されているものを除きます。ユーザーはオブジェクトを変更してその基本機能を実行することができます。

***USE**

オブジェクト操作権と読み取り権限を提供します。すなわち、モジュール・オブジェクトの基本操作の権限です。ユーザーはオブジェクトの基本操作は実行できますが、オブジェクトの変更はできません。

***EXCLUDE**

ユーザーはモジュール・オブジェクトにアクセスできません。

権限リスト名

モジュールが追加される、ユーザーおよび権限の権限リストの名前。モジュール・オブジェクトはこの権限リストによって保護され、モジュール・オブジェクトの共通認可は *AUTL に設定されます。権限リストは、

CRTCBLMOD コマンドが出されるときにシステムに存在していなければなりません。固有の権限リストを作成するには、権限リストの作成 (CRTAUTL) コマンドを使用します。

LINKLIT パラメーター:

外部 CALL/CANCEL 'リテラル' ターゲットおよび SET ENTRY ターゲットのリンケージ・タイプを指定します。SPECIAL-NAMES 段落に次の文を指定することによって、特定の外部 CALL/CANCEL 'リテラル' ターゲットおよび SET ENTRY ターゲット・リスト用にこのオプションを指定変更できます。

LINKAGE TYPE IS implementer-name FOR target-list.

LINKLIT に指定できる値は次のとおりです。

***PGM**

CALL/CANCEL または SET ENTRY のターゲットはプログラム・オブジェクトです。

***PRC**

CALL/CANCEL または SET ENTRY のターゲットは ILE プロシージャです。

TGTRLS パラメーター:

作成しているオブジェクトを使用する予定のオペレーティング・システムのリリースを指定します。下記の *CURRENT および *PRV 値の例では、ターゲット・リリース の値を指定する場合に、VxRxMx の形式で指定しています。ここで、Vx はバージョン、Rx はリリース、Mx はモディフィケーション・レベルを示します。たとえば、V2R3M0 はバージョン 2、リリース 3、モディフィケーション・レベル 0 になります。

このパラメーターに有効な値は、リリースごとに変わります。指定できる値は次のとおりです。

***CURRENT**

このオブジェクトは、システムで現在実行中のオペレーティング・システムのリリースで使用します。例えば、システムで V2R3M5 が稼働中の場合、*CURRENT は V2R3M5 が導入されているシステムでオブジェクトを使用することを意味します。また、このオブジェクトは、オペレーティング・システムのそれより新しいリリースがインストールされているシステムでも使用できます。

注: V2R3M5 がシステムで稼働していて、V2R3M0 がインストールされているシステムでオブジェクトを使用する場合は、TGTRLS(*CURRENT) ではなく TGTRLS(V2R3M0) を指定してください。

***PRV**

このオブジェクトは、前のリリースのモディフィケーション・レベル 0 のオペレーティング・システムで使用されます。たとえば、システムで V2R3M5 が稼働している場合、*PRV は、V2R2M0 がインストールされているシステムでオブジェクトを使用する予定であるという意味になります。また、このオブジェクトは、オペレーティング・システムのそれより新しいリリースがインストールされているシステムでも使用できます。

ターゲット・リリース

VxRxMx の形式でリリースを指定します。このオブジェクトは、指定され

たりリリースまたはそれより新しいリリースのオペレーティング・システムがインストールされているシステムで使用できます。

有効な値は、現行バージョン、リリース、およびモディフィケーション・レベルによって異なり、新しいリリースごとに変わります。指定するターゲット・リリースがこのコマンドでサポートしている最古のリリース・レベルよりも古い場合、サポートされる最古のリリースを示したエラー・メッセージが表示されます。

注: 現行バージョンのコマンドが、前のリリースのコマンドで利用できなかったオプションをサポートすることがあります。コマンドが前のリリースで使用される予定のオブジェクトを作成するために使用される場合、コンパイラーはそのリリースに適合するように処理され、サポートされていなかったオプションはどれも認識されません。コンパイラーは、処理できないオプションについて必ずしも警告を出すとは限りません。

SRTSEQ パラメーター:

ALPHABET 文節の英字名に NLSSORT が関連付けられている場合に使用されるソート・シーケンスを指定します。SRTSEQ パラメーターは LANGID パラメーターと関連して使用され、モジュールが使用するシステム定義またはユーザー定義のソート・シーケンス・テーブルを判別します。指定できる値は次のとおりです。

***HEX**

ソート・シーケンス・テーブルは使用されず、文字の 16 進数の値を使用してソート・シーケンスが判別されます。

***JOB**

コンパイル・ジョブのソート・シーケンスを使用して、コンパイル時にソート・シーケンスが解決され、モジュールに関連付けられます。コンパイル・ジョブのソート・シーケンス・テーブルが、コンパイル時にシステムに存在していなければなりません。実行時に、実行時ジョブの CCSID がコンパイル時ジョブの CCSID と異なる場合、コンパイル時にロードされるソート・シーケンス・テーブルは、実行時ジョブの CCSID と一致するように変換されます。

***JOB RUN**

モジュールのソート・シーケンスは、実行時に解決され、モジュールに関連付けられます。この値を指定すると、モジュールをいったんコンパイルした後で、実行時に異なるソート・シーケンスで使用できます。

***LANGIDUNQ**

使用するソート・シーケンス・テーブルに、コード・ページの各文字ごとに固有の重みを含めるように指定します。使用するソート・シーケンス・テーブルは、LANGID パラメーターで指定された言語と関連した固有の重みを持つテーブルになります。

***LANGIDSHR**

使用するソート・シーケンス・テーブルで、コード・ページ内の複数の文字に同じ重みを含めることができることを指定します。使用するソート・シーケンス・テーブルは、LANGID パラメーターで指定された言語と関連した共有の重みを持つテーブルになります。

テーブル名

使用されるソート・シーケンス・テーブルの名前を入力します。テーブルには、特定のコード・ページのすべての文字の重みが含まれます。コード・ポイントで定義される文字に重みが関連付けられます。ソート・シーケンス・テーブル名を使用するとき、オブジェクトの入っているライブラリーを指定することができます。ライブラリーに有効な値は次のとおりです。

***LIBL**

ライブラリー・リストを検索して、ソート・シーケンス・テーブルが含まれているライブラリーを見つけます。

***CURLIB**

現行ライブラリーが使用されます。特定のライブラリーを現行ライブラリーとして割り当てていない場合、QGPL が使用されます。

ライブラリー名

ソート・シーケンス・テーブルが含まれているライブラリーの名前を入力します。

LANGID パラメーター:

ソート・シーケンスと関連して使用される言語 ID を指定します。LANGID パラメーターは、有効な SRTSEQ 値が *LANGIDUNQ または *LANGIDSHR のときにだけ使用されます。指定できる値は次のとおりです。

***JOBRUN**

モジュールの言語 ID は実行時に解決されます。この値を指定すると、モジュールをいったんコンパイルした後で、実行時に異なる言語 ID で使用できます。

***JOB**

モジュールの言語 ID は、コンパイル時にコンパイル・ジョブの言語 ID を使用することによって解決されます。

言語 ID 名

有効な 3 文字の言語 ID を入力します。

ENBPFCOL パラメーター:

モジュールまたはプログラムのパフォーマンス測定コードを生成するかどうかを指定します。収集されたデータは、システム・パフォーマンス測定ツールを使用して、アプリケーションのパフォーマンスのプロファイルを作成することができます。コンパイルされたモジュールやプログラムにパフォーマンス測定コードを追加すると、オブジェクトが若干大きくなり、パフォーマンスに影響が出ることがあります。

***PEP**

プログラム入力プロシージャの入り口および出口でのみ、パフォーマンス統計情報が収集されます。アプリケーションに関する全体的なパフォーマンス情報を収集したい場合には、この値を選択してください。このサポートは、以前 TPST ツールで提供されていたものと同じです。これはデフォルトです。

***ENTRYEXIT**

プログラムのすべてのプロシージャーの入り口と出口についてのパフォーマンス統計が収集されます。これには、プログラムの PEP ルーチンが含まれます。

この選択項目が役立つのは、全ルーチンに関する情報を把握したい場合です。アプリケーションで呼び出されるプログラムがすべて、*PEP、*ENTRYEXIT、または *FULL オプションを使用してコンパイルされていることが分かっている場合は、このオプションを使用してください。そうでない場合、アプリケーションが、パフォーマンス測定のできない他のプログラムを呼び出しているなら、パフォーマンス測定ツールは、リソースをその呼び出し側のアプリケーションが使用しているものとします。このため、リソースが現在どこで実際に使用されているのかを判別することは困難になります。

***FULL**

すべてのプロシージャーの入り口と出口のパフォーマンス統計が収集されます。また、外部プロシージャー呼び出しの前後でも統計が収集されます。

アプリケーションから呼び出されるプログラムが、*PEP、*ENTRYEXIT、または *FULL オプションを使用してコンパイルされていない場合には、このオプションを使用してください。このオプションによりパフォーマンス測定ツールは、アプリケーションが使用するリソースとアプリケーションで呼び出されるプログラム (パフォーマンス測定が可能でない場合であっても) が使用するリソースとを区別します。このオプションは最もコストがかかるものですが、これによって 1 つのアプリケーション内のさまざまなプログラムを選択して分析することができます。

PRFDTA パラメーター:

モジュールのプログラム・プロファイリング・データ属性を指定します。プログラム・プロファイリングは、統計データ (プロファイリング・データ) に基づいてプロシージャー内でプロシージャーおよびコードの順序を変更するのに使用される高度な最適化手法です。プロファイリング・データの収集については 55 ページの『プロファイリング・データの収集』を参照してください。

***NOCOL**

このモジュールは、プロファイリング・データの収集に使用できません。これはデフォルトです。

***COL**

このモジュールは、プロファイリング・データの収集に使用できます。

注: *COL を指定できるのは、モジュールの最適化レベルが *FULL の場合だけです。

CCSID パラメーター:

ファイル内のレコードと、LOCALE に関連付けられたデータが実行時に変換されるコード化文字セット ID (CCSID) を指定します。

***JOB RUN**

プログラムの CCSID は、実行時に解決されます。コンパイル済みプログラムが実行されるときには、現行ジョブの CCSID が使用されます。

***JOB**

コンパイル時の現行ジョブの CCSID が使用されます。

***HEX**

CCSID 65535 が使用されます。これは、フィールド内のデータがビット・データとして扱われ、変換されないことを指示します。

コード化文字セット-*id*

使用される CCSID を指定します。

ARITHMETIC パラメーター:

数値データの演算モードを指定します。指定できる値は次のとおりです。

***NOEXTEND**

このオプションは、数値データのデフォルトの演算モードを指定します。固定小数点演算式の間接結果を 30 桁までにすることができますが、数値リテラルの最大長は 18 桁までです。

***EXTEND31**

固定小数点演算の間接結果の精度を増やすには、このオプションを使用します。固定小数点演算式の間接結果を 31 桁までにすることができます。数値リテラルの最大長を 31 桁にすることができます。

***EXTEND63**

固定小数点演算の間接結果の精度を増やすには、このオプションを使用します。固定小数点演算式の間接結果を 63 桁までにすることができます。数値リテラルの最大長を 63 桁にすることができます。

NTPADCHAR パラメーター:

このオプションは、MOVE ステートメントで、国別データ項目が 1 バイト文字、2 バイト文字、または国別文字を受け入れる場合の埋め込み文字を指定します。埋め込み文字を以下の順序で指定してください。

1. 単一バイト文字から国別文字への移動

送り出し項目は、英字または英数字などの 1 バイト項目です。国別 16 進文字を指定してください。デフォルトは NX"0020" です。

2. 2 バイト文字から国別文字への移動

送り出し項目は 2 バイト項目です。国別 16 進文字を指定してください。デフォルトは NX"3000" です。

3. 国別文字から国別文字への移動

送り出し項目は国別項目です。国別 16 進文字を指定してください。デフォルトは NX"3000" です。

LICOPT パラメーター:

1 つまたは複数のライセンス内部コード・コンパイル時オプションを指定します。このパラメーターによって、各コンパイル時オプションを選択することができます。このパラメーターは、選択した各タイプのコンパイラ・オプションの利点と欠点を理解している上級プログラマーを対象にしています。

INCDIR パラメーター:

コンパイラがコピー・ファイルを検索するために使用する検索パスに追加する、1 つ以上のディレクトリを指定します。ソース・コードで指定されたコピー・ファイルを解決できないときには、コンパイラは、ここで指定されたディレクトリを検索します。

```

#          *NONE
#          コピー・ファイルを探すために、ユーザー・ディレクトリーは検索されませ
#          ン。デフォルトでは、なお現行ディレクトリーが検索されます。
#
#          directory
#          コピー・ファイルの検索先として最大 32 のディレクトリーを指定します。
#          指定したディレクトリー以外に、コピー・ファイルを探すために、現行ディ
#          レクトリーも検索されます。
#
#          PGMINFO パラメーター:
#          ストリーム・ファイルの中にプログラム・インターフェース情報を生成するかど
#          うかを指定します。
#
#          *NO
#          プログラム・インターフェース情報は生成されません。
#
#          *PCML
#          PCML (プログラム呼び出しマークアップ言語) が、ストリーム・ファイル
#          の中に生成されます。PCML が生成されると、より少ない Java コードで
#          Java プログラムが、この COBOL プログラムを簡単に呼び出せるようにな
#          ります。生成された PCML が入るストリーム・ファイルの名前は、
#          INFOSTMF オプションで指定する必要があります。
#
#          INFOSTMF パラメーター:
#          PGMINFO オプションで指定された、生成されたプログラム・インターフェース
#          情報を入れるストリーム・ファイルのパス名を指定します。パス名は、絶対修飾
#          名と相対修飾名のどちらを指定することもできます。絶対パス名は「/」で始ま
#          り、相対パス名は「/」以外の文字で始まります。絶対修飾の場合、パス名は完
#          全なものです。相対修飾の場合、パス名にジョブの現行作業ディレクトリーを付
#          け加えることによって、パス名が完全なものになります。このパラメーターは、
#          PGMINFO パラメーターの値が *NO 以外のときにだけ指定できます。

```

ソース・プログラムをコンパイルしてモジュール・オブジェクトにする例

この例では、CRTCBMOD コマンドを使用して ILE COBOL モジュール・オブジェクトを作成する方法を示します。

1. モジュール・オブジェクトを作成するためには、次のように入力します。

```

# CRTCBMOD MODULE(MYLIB/XMPLE1)
# SRCFILE(MYLIB/QCBLLESRC) SRCMBR(MYLIB/XMPLE1)
# OUTPUT(*PRINT)
# TEXT('My ILE COBOL Program on iSeries')
# CVTOPT(*FLOAT)

```

CRTCBMOD コマンドは、ソースが入れているのと同じライブラリーである MYLIB に、モジュール XMPLE1 を作成します。出力オプション OUTPUT(*PRINT) はコンパイル・リストを指定します。変換オプション CVTOPT(*FLOAT) は、浮動小数点データ・タイプが、それらの DDS 名により、COMP-1 (単精度) または COMP-2 (倍精度) の USAGE でプログラムに含まれることを指定します。

2. コンパイル・リストを表示するには、次の CL コマンドのどれかを入力します。

注: コンパイル・リストを表示するためには、次にリストされているコマンドを使用する権限がなければなりません。

- DSPJOB、続いてオプション 4 (スプール・ファイルの表示) を選択する
- WRKJOB
- WRKOUTQ 待ち行列名
- WRKSPLF

異なるターゲット・リリースの指定

ILE COBOL プログラムは、OS/400 オペレーティング・システムの現行リリースを使用する iSeries サーバー上でコンパイルできます。

注: ILE COBOL コンパイラと OPM COBOL/400 コンパイラは、それぞれ別個のプロダクト・オプションです。ここに示す情報は、ILE COBOL コンパイラの現行リリースにしか適用されません。

CRTCBMOD と CRTBNDCBL コマンドのターゲット・リリース (TGTRLS) パラメーターにより、モジュール・オブジェクトを使用する予定のリリース・レベルを指定することができます。TGTRLS パラメーターに指定できるのは、*CURRENT、*PRV、およびターゲット・リリース の 3 種類の値です。

- モジュール・オブジェクトを現在システムで稼働しているオペレーティング・システムのリリースで使用する場合は、*CURRENT を指定します。たとえば、V4R4M0 がシステムで稼働している場合、*CURRENT は V4R4M0 がインストールされているシステムのプログラムを使用する予定であるという意味です。この値がデフォルトです。
- 前のリリースのモディフィケーション・レベル 0 のオペレーティング・システムで使用するオブジェクトの場合は、*PRV を指定します。たとえば、V4R4M0 がシステムで稼働している場合、*PRV は V4R3M0 がインストールされているシステムでオブジェクトを使用する予定であるという意味です。また、このオブジェクトは、オペレーティング・システムのそれより新しいリリースがインストールされているシステムでも使用できます。
- ターゲット・リリース により、モジュール・オブジェクトを使用する予定のリリース・レベルを指定することができます。このパラメーターに入力できる値は、現行のバージョン、リリース、およびモディフィケーション・レベルに応じて異なり、この値は新しいリリースごとに変更されます。

ターゲット環境のリリース・レベルを、VxRxMx の形式で指定します。このオブジェクトは、指定されたリリースまたはそれより新しいリリースのオペレーティング・システムがインストールされているシステムで使用できます。

たとえば、V4R2M0 を指定すると、オブジェクトは V4R2M0 システムで使用できます。

TGTRLS パラメーターの詳細については 48 ページの『TGTRLS パラメーター』を参照してください。

次の制約に注意してください。

- オブジェクト・プログラムは、現行リリース以降のリリースに復元できます。前のリリースのオブジェクト・プログラムのうち、TGTRLS ターゲット・リリースで許可されていないものについては復元できません。

- ・ ライブラリー・リストのシステム部分にプロダクト・ライブラリーを入れることはできません。

CRTCBLMOD の国別言語ソート・シーケンスの指定

ILE COBOL ソース・プログラムをコンパイルする時点で、プログラムの実行時に使用する照合順序を明示的に指定したり、プログラムの実行時に照合順序が判別される方法を指定したりすることができます。

照合順序を指定するには、最初に ALPHABET 文節を使用して SPECIAL-NAMES 段落の英字名 を定義し、その英字名 を NLSSORT 実装者名と関連付けます。次に、ENVIRONMENT DIVISION 中の PROGRAM COLLATING SEQUENCE 文節、または SORT/MERGE ステートメントの COLLATING SEQUENCE 句の中でこの英字名 を参照することにより、使用する照合順序が指定した英字名 によって決まるものであることを指定します。

使用する実際の照合順序は、CRTCBLMOD および CRTBNDCBL コマンドの SRTSEQ および LANGID パラメーターのオプションによって指定します。たとえば、SRTSEQ(*JOB RUN) および LANGID(*JOB RUN) を指定する場合、プログラムの照合順序は実行時に解決されます。この値では、ソース・プログラムをいったんコンパイルして、実行時に異なった照合順序で使用できます。SRTSEQ および LANGID と関連した PROCESS ステートメントのオプションを使用して照合順序を指定することもできます (58 ページの『PROCESS ステートメントを使用したコンパイラー・オプションの指定』を参照)。

ソース・プログラムにその ALPHABET 文節の英字名 に関連する NLSSORT がいない場合、または NLSSORT を指定する ALPHABET 文節はあるが、関連した英字名 が PROGRAM COLLATING SEQUENCE 文節または SORT/MERGE ステートメントの COLLATING SEQUENCE 句の中で参照されていない場合、SRTSEQ と LANGID パラメーターによって識別されるソート・シーケンスは使用されません。

NLSSORT と関連した英字名 は、ファイル記述 (FD) 記入項目の CODE-SET 文節の場合のようにして文字コード・セットを判別するために使用することはできません。文字コード・セットを判別するために使用される英字名 は、独立した ALPHABET 文節中で指定しなければなりません。

ALPHABET 文節、PROGRAM COLLATING SEQUENCE 文節、および SORT/MERGE ステートメントに関する詳しい説明については、「*WebSphere Development Studio: ILE COBOL 解説書*」を参照してください。SRTSEQ と LANGID パラメーターについては 32 ページの『CRTCBLMOD コマンドのパラメーター』を参照してください。

プロファイリング・データの収集

プロファイリング・コードがモジュールに追加されたならば、プロファイリング・コードは、プロファイリング・データが収集できるようにプログラム・オブジェクトまたはサービス・プログラム・オブジェクトに入れる必要があります。プロファイリング・データは、CHGPGM CL コマンドを使用してプログラム・オブジェクトに、また、CHGSRVPGM CL コマンドを使用してサービス・プログラムに適用することができます。すべてのプロファイリング・データをプログラム・オブジェクト

またはサービス・プログラムに適用するためには、全適用 (*APYALL) 値を用いて PRFDTA パラメーターを指定してください。プロシージャー内のコードの再順序付けを行うプロファイル作成データだけを適用するためには、値 *APYBLKORD を指定します。プロシージャーの再順序付けを行うプロファイル作成データだけを適用するためには、*APYPCORD を指定してください。

プロファイリング・データは、プログラム・プロファイリングの開始 (STRPGMPRF) CL コマンドを指定すると収集されます。プロファイリング・データは、システム上で活動状態であり、プロファイル・コードを含んでいるすべてのプログラム・オブジェクトおよびサービス・プログラムから生成されます。

十分な量のプロファイリング・データが収集されたならば、プログラム・プロファイリングの終了 (ENDPGMPRF) CL コマンドを入力してください。

プログラム・プロファイリング・データは、CHGPGM および CHGSRVPGM CL コマンドに PRFDTA パラメーターの *CLR 値を指定すると、プログラム・オブジェクトまたはサービス・プログラム内のモジュールから除去できます。

モジュールを使用可能状態にしてプロファイリング・データを収集できるようにすると、モジュール・オブジェクト内で追加コードが生成されます。このコードは、プロシージャー内の基本ブロックが実行された回数のほか、プロシージャーが呼び出された回数を収集するのに使用されます。プロファイリング・データの収集を使用可能にするには、モジュールを 30 (*FULL) またはそれ以上の最適化レベルでコンパイルする必要があります。

プロシージャー内の基本ブロックについて収集されたデータを使用して、ILE 最適化変換プログラムは、キャッシュ使用率がさらに高くなるようにこれらのブロックの配置を変更します。ブロック情報は、モジュール内のプロシージャーに適用されますが、複数のモジュール境界にまたがることはありません。

バインダーがプロシージャー呼び出しデータを使用するのは、ページ使用率がさらに高くなるように相互に頻繁に呼び出すプロシージャーをパッケージ化するためです。すなわち、プロファイルが作成されたプログラム内で、モジュール A の中の PROCA をモジュール B の中の PROCB に並べてパッケージ化 (PROCA が PROCB に対して何回も呼び出しを行う場合) ことができます。プロシージャー呼び出しデータはプログラム・レベルで適用されるため、複数のモジュール境界にまたがります。

プロファイリング・データは、現行のターゲット・リリースを指定した場合のみ収集することができます。ILE プログラムまたはサービス・プログラムのプロファイルが作成されるためには、プログラムが V4R2M0 またはそれ以上のターゲット・リリースである必要があります。これは、プロファイリング・データまたはプロファイリングされたプログラムを収集できるようになっているプログラムは、保管したり、V4R2M0 より前のリリースに復元したりすることができないということも意味しています。

PRFDTA パラメーターの詳細については 51 ページの『PRFDTA パラメーター』を参照してください。

注: 並列環境、たとえば、マルチスレッド・プロセスで実行しているプログラムについてプロファイリング・データが収集された場合には、データが不正確である可能性があります。

日付、時刻、およびタイム・スタンプのデータ・タイプの指定

COBOL 日時クラスの項目には、日付、時刻、およびタイム・スタンプ項目が含まれます。これらの項目は、データ記述項目の FORMAT 文節で宣言されます。たとえば、次のとおりです。

```
01 group-item.  
   05 date1 FORMAT DATE "%m/%d/@Y".  
   05 date2 FORMAT DATE.
```

日時クラスの項目の場合、FORMAT 文節は PICTURE 文節の代わりに使用されます。上の例では、キーワード FORMAT の後で、キーワード DATE が日付のカテゴリの項目を宣言します。キーワード DATE の後で、フォーマット設定リテラルが日付データ項目の形式を記述します。データ項目 date1 の場合、%m は月、%d は日、また @Y は年 (2 桁の世紀を含む) を表します。文字 % および @ は指定子の先頭にきます。ここに示してある 3 つの指定子は、「*WebSphere Development Studio: ILE COBOL 解説書*」に記載されている指定子の集合の一部です。

もう 1 つの日付データ項目 date2 では、フォーマット設定リテラルが明示的に指定されることはありませんが、SPECIAL-NAMES 段落にデフォルト日付形式を指定できます。以下に、その例を示します。

```
SPECIAL-NAMES. FORMAT OF DATE IS "@C:%y:%j".
```

上の SPECIAL-NAMES 段落がデータ項目 date2 と同じプログラムに指定されていれば、その日付形式は @C:%y:%j になるはずですが、また、SPECIAL-NAMES 段落が存在しない場合には、日付項目の形式はデフォルトである ISO がとられます。ISO 日付の形式は @Y-%m-%d です。

デフォルトでは、COPY DDS は日時クラス項目を宣言すると、英数字項目について PICTURE 文節を生成します。PICTURE 文節を FORMAT 文節に変更するために、いくつかの新しい CVTOPT パラメーター値が定義されました。それらは、次のものです。

- *DATE
- *TIME
- *TIMESTAMP

*DATE が指定されていれば、DDS 日付データ・タイプはすべて COBOL 日付項目に変換されます。すなわち、PICTURE 文節ではなく、FORMAT 文節が生成されます。

DDS では、日付フィールドの形式を指定するために、DATFMT キーワードを指定することができます。DATFMT キーワードは、ゾーン、パック、および文字の各フィールドに対しても指定できます。これらのタイプのフィールドでは、COPY DDS は、通常、数字ゾーン、数字パック、および英数字の各データ項目について、それぞれ PICTURE 文節を生成します。CVTOPT パラメーターの *CVTTODATE 値を指定すると、これらの項目について COPY DDS に強制的に FORMAT 文節を生成させることができます。

ゾーン、バック、および文字の各 DDS フィールドに許されている DATFMT パラメーターと、CVTOPT(*CVTTODATE) 変換パラメーターが指定されたときに DDS から生成される、それぞれに相当する ILE COBOL 形式のリストについては 458 ページの『日時クラス』と 202 ページの『日時データ・タイプを処理する』を参照してください。

4 桁日付と 2 桁日付の混在を含む移動および比較の場合、ILE COBOL では、1900 という基本世紀と 40 という基本年でデフォルトのウィンドウ操作アルゴリズムを使用します。結果が不正確になる可能性があるため、デフォルトのウィンドウを指定変更する必要があります。ILE COBOL ウィンドウ操作アルゴリズムおよびその指定変更方法については 206 ページの『2 桁年を 4 桁年または世紀へ変換する』を参照してください。

PROCESS ステートメントを使用したコンパイラー・オプションの指定

PROCESS ステートメントは、ILE COBOL ソース・プログラムのオプションの部分です。PROCESS ステートメントを使用して、通常はコンパイル時に指定するオプションを指定することができます。

PROCESS ステートメントで指定されたオプションは、CRTCBMOD または CRTBNDCBL CL コマンドで指定された対応するオプションを**指定変更**します。

次の規則が適用されます。

- このステートメントは、IDENTIFICATION DIVISION ヘッダーの直前にある、新しいコンパイル単位を開始する ILE COBOL ソース・プログラムの最初のソース・ステートメントの前に置く必要があります。
- ステートメントは PROCESS の語で始まります。オプションは複数行にわたって指定することができますが、PROCESS という語は 1 行目だけに入れることができます。
- 語 PROCESS およびすべてのオプションは、8 から 72 までの位置に記入する必要があります。位置 7 はブランクのままではなりません。上記以外の位置は ILE COBOL ソース・ステートメントにおける場合と同じように使用できます。すなわち、位置 1 から 6 まではシーケンス番号、位置 73 から 80 までは識別の目的のために使用できます。
- オプションは、ブランクまたはコンマ、あるいはその両方で区切る必要があります。
- オプションは任意の順序で指定できます。対立するオプションが指定された場合（たとえば、XREF と NOXREF）、最後に検出されたオプションが優先されます。
- オプション・キーワードは正しいが、サブオプションにエラーがある場合、デフォルトのサブオプションを指定したものと見なされます。

指定できる PROCESS ステートメントのオプション、およびそれに相当する CRTCBMOD または CRTBNDCBL コマンド・パラメーターとそのオプションについては、次の表を参照してください。デフォルトには下線が付けられています。PROCESS ステートメント・オプションの説明は 32 ページの『CRTCBMOD コマンドのパラメーター』にあるパラメーターとオプションの説明と同じです。

注: CRTCBMOD および CRTBNDCBL コマンドのすべてのパラメーターに、それに対応する PROCESS ステートメントがあるとは限りません。さらに、いくつかのオプションは、PROCESS ステートメントでのみ使用可能です。PROCESS ステートメントにのみ使用可能なオプションについては 65 ページの『PROCESS ステートメントのオプション』を参照してください。

PROCESS ステートメントのオプション	CRTCBMOD/CRTBNDCBL
	OUTPUT パラメーターのオプション
<u>OUTPUT</u> NOOUTPUT	* <u>PRINT</u> *NONE

PROCESS ステートメントのオプション	CRTCBMOD/CRTBNDCBL
	GENLVL パラメーターのオプション
GENLVL(nn)	nn

PROCESS ステートメントのオプション	CRTCBMOD/CRTBNDCBL
	OPTION パラメーターのオプション
<u>SOURCESRC</u> NOSOURCE NOSRC	* <u>SOURCE</u> * <u>SRC</u> *NOSOURCE *NOSRC
<u>NOXREF</u> XREF	* <u>NOXREF</u> *XREF
<u>GEN</u> NOGEN	* <u>GEN</u> *NOGEN
<u>NOSEQUENCE</u> SEQUENCE	* <u>NOSEQUENCE</u> *SEQUENCE
<u>NOVBSUM</u> VBSUM	* <u>NOVBSUM</u> *VBSUM
<u>NONUMBER</u> NUMBER LINENUMBER	* <u>NONUMBER</u> *NUMBER *LINENUMBER
<u>NOMAP</u> MAP	* <u>NOMAP</u> *MAP
<u>NOOPTIONS</u> OPTIONS	* <u>NOOPTIONS</u> *OPTIONS
<u>QUOTE</u> APOST	* <u>QUOTE</u> *APOST
<u>NOSECLVL</u> SECLVL	* <u>NOSECLVL</u> *SECLVL
<u>PRTCORR</u> NOPRTCORR	* <u>PRTCORR</u> *NOPRTCORR
<u>MONOPRC</u> NOMONOPRC	* <u>MONOPRC</u> *NOMONOPRC
<u>RANGE</u> NORANGE	* <u>RANGE</u> *NORANGE

PROCESS ステートメントのオプション	CRTCBLMOD/CRTBNDCBL
	OPTION パラメーターのオプション
<u>NOUNREF</u> UNREF	*<u>NOUNREF</u> *UNREF
<u>NOSYNC</u> SYNC	*<u>NOSYNC</u> *SYNC
<u>NOCRTF</u> CRTF	*<u>NOCRTF</u> *CRTF
<u>NODUPKEYCHK</u> DUPKEYCHK	*<u>NODUPKEYCHK</u> *DUPKEYCHK
<u>NOINZDLT</u> INZDLT	*<u>NOINZDLT</u> *INZDLT
<u>NOBLKBLK</u>	*<u>NOBLK</u> *BLK
<u>STDINZ</u> NOSTDINZ STDINZHEX00	*<u>STDINZ</u> *NOSTDINZ *STDINZHEX00
<u>NODDSFILLER</u> DDSFILLER	*<u>NODDSFILLER</u> *DDSFILLER
該当せず	*<u>NOIMBEDERR</u> *IMBEDERR
<u>STDTRUNC</u> NOSTDTRUNC	*<u>STDTRUNC</u> *NOSTDTRUNC
<u>CHGPOSSGN</u> NOCHGPOSSGN	*<u>CHGPOSSGN</u> *NOCHGPOSSGN
該当せず	*<u>NOEVENTF</u> *EVENTF
<u>MONOPIC</u> NOMONOPIC	*<u>MONOPIC</u> *NOMONOPIC
<u>NOCRTARKIDX</u> CRTARKIDX	*<u>NOCRTARKIDX</u> *CRTARKIDX

PROCESS ステートメントのオプション	CRTCBLMOD/CRTBNDCBL
	CVTOPT パラメーターのオプション
<u>NOVARCHAR</u> VARCHAR	*<u>NOVARCHAR</u> *VARCHAR
<u>NODATETIME</u> DATETIME	*<u>NODATETIME</u> *DATETIME
<u>NOCVTPICXGRAPHIC</u> CVTPICXGRAPHIC CVTPICGGRAPHIC NOCVTPICGGRAPHIC	*<u>NOVICXGRAPHIC</u> *PICXGRAPHIC *PICGGRAPHIC *NOVICGGRAPHIC
<u>NOCVTPICNGRAPHIC</u> CVTPICNGRAPHIC	*<u>NOVICNGRAPHIC</u> *PICNGRAPHIC
<u>NOFLOAT</u> FLOAT	*<u>NOFLOAT</u> *FLOAT

PROCESS ステートメントのオプション	CRTCBLMOD/CRTBNDCBL
	CVTOPT パラメーターのオプション
<u>NODATE</u> DATE	* <u>NODATE</u> *DATE
<u>NOTIME</u> TIME	* <u>NOTIME</u> *TIME
<u>NOTIMESTAMP</u> TIMESTAMP	* <u>NOTIMESTAMP</u> *TIMESTAMP
<u>NOCVTTODATE</u> CVTTODATE	* <u>NOCVTTODATE</u> *CVTTODATE

PROCESS ステートメントのオプション	CRTCBLMOD/CRTBNDCBL
	OPTIMIZE パラメーターのオプション
<u>NOOPTIMIZE</u> BASICOPT FULLOPT	* <u>NONE</u> *BASIC *FULL

PROCESS ステートメントのオプション	CRTCBLMOD/CRTBNDCBL
	FLAGSTD パラメーターのオプション
<u>NOFIPS</u> MINIMUM INTERMEDIATE HIGH	* <u>NOFIPS</u> *MINIMUM *INTERMEDIATE *HIGH
<u>NOOBSOLETE</u> OBSOLETE	* <u>NOOBSOLETE</u> *OBSOLETE

PROCESS ステートメントのオプション EXTDSPOPT(<i>a b c</i>)	CRTCBLMOD/CRTBNDCBL
	EXTDSPOPT パラメーターのオプション
<u>DFRWRT</u> NODFRWRT	* <u>DFRWRT</u> *NODFRWRT
<u>UNDSPCHR</u> NOUNDSPCHR	* <u>UNDSPCHR</u> *NOUNDSPCHR
<u>ACCUPDALL</u> ACCUPDNE	* <u>ACCUPDALL</u> *ACCUPDNE

PROCESS ステートメントのオプション	CRTCBLMOD/CRTBNDCBL
	FLAG パラメーターのオプション
FLAG(nn)	nn

PROCESS ステートメントのオプション	CRTCBLMOD/CRTBNDCBL
	LINKLIT パラメーターのオプション
<u>LINKPGM</u> LINKPRC	* <u>PGM</u> *PRC

PROCESS ステートメントのオプション SRTSEQ(<i>a</i>)	CRTCBLMOD/CRTBNDCBL
	SRTSEQ パラメーターのオプション
<u>HEX</u> JOB JOBRUN LANGIDUNQ LANGIDSHR "LIBL/ソート順序テーブル名" "CURLIB/ソート順序テーブル名" "ライブラリー名/ソート順序テーブル名" "ソート順序テーブル名"	<u>*HEX</u> *JOB *JOBRUN *LANGIDUNQ *LANGIDSHR *LIBL/ソート順序テーブル名 *CURLIB/ソート順序テーブル名 ライブラリー/ソート順序テーブル名 ソート順序テーブル名

PROCESS ステートメントのオプション LANGID(<i>a</i>)	CRTCBLMOD/CRTBNDCBL
	LANGID パラメーターのオプション
<u>JOBRUN</u> JOB "言語 ID 名"	<u>*JOBRUN</u> *JOB 言語 ID 名

PROCESS ステートメントのオプション ENBPFCOL(<i>a</i>)	CRTCBLMOD/CRTBNDCBL
	ENBPFCOL パラメーターのオプション
<u>PEP</u> ENTRYEXIT FULL	<u>*PEP</u> *ENTRYEXIT *FULL

PROCESS ステートメントのオプション PRFDTA(<i>a</i>)	CRTCBLMOD/CRTBNDCBL
	PRFDTA パラメーターのオプション
<u>NOCOL</u> COL	<u>*NOCOL</u> *COL

PROCESS ステートメントのオプション CCSID(<i>a b c</i>)	CRTCBLMOD/CRTBNDCBL
	CCSID パラメーターのオプション
<i>a</i> = ロケールの 1 バイト・データ CCSID	
<u>JOBRUN</u> JOB HEX コード化文字セット- <i>id</i>	<u>*JOBRUN</u> *JOB *HEX コード化文字セット- <i>id</i>
<i>b</i> = 非ロケールの 1 バイト・データ CCSID	
<u>JOBRUN</u> JOB HEX コード化文字セット- <i>id</i>	該当せず
<i>c</i> = 非ロケール 2 バイト・データ CCSID	

PROCESS ステートメントのオプション CCSID(<i>a b c</i>)	CRTCBLMOD/CRTBNDCBL
	CCSID パラメーターのオプション
<u>JOBRUN</u> JOB HEX コード化文字セット- <i>id</i>	該当せず

PROCESS ステートメントのオプション DATTIM(<i>a b</i>)	CRTCBLMOD/CRTBNDCBL
4 桁の基本年 (デフォルトは 1900) 2 桁の基本年 (デフォルトは 40)	該当せず

PROCESS ステートメントのオプション THREAD(<i>a</i>)	CRTCBLMOD/CRTBNDCBL
<u>NOTHREAD</u> SERIALIZE	該当せず

PROCESS ステートメントのオプション ARITHMETIC(<i>a</i>)	CRTCBLMOD/CRTBNDCBL
	ARITHMETIC パラメーターのオプション
<u>NOEXTEND</u> EXTEND31 EXTEND63	* <u>NOEXTEND</u> *EXTEND31*EXTEND63

PROCESS ステートメントのオプション	CRTCBLMOD/CRTBNDCBL
<u>NOGRAPHIC</u> GRAPHIC	該当せず

PROCESS ステートメントのオプション	CRTCBLMOD/CRTBNDCBL
<u>NONATIONAL</u> NATIONAL	該当せず

PROCESS ステートメントのオプション	CRTCBLMOD/CRTBNDCBL
<u>NOLSPTRALIGN</u> LSPTRALIGN	該当せず

PROCESS ステートメントのオプション	CRTCBLMOD/CRTBNDCBL
<u>NOCOMPASBIN</u> COMPASBIN	該当せず

PROCESS ステートメントのオプション	CRTCBLMOD/CRTBNDCBL
<u>NOCOMPRESSDBG</u> COMPRESSDBG	該当せず

PROCESS ステートメントのオプション OPTVALUE(a)	CRTCBLMOD/CRTBND CBL
NOOPT OPT	該当せず

PROCESS ステートメントのオプション	CRTCBLMOD/CRTBND CBL
NOADJFILLER ADJFILLER	該当せず

PROCESS ステートメントのオプション NTPADCHAR(a b c)	CRTCBLMOD/CRTBND CBL NTPADCHAR パラメーターのオプション
<i>a</i> = 1 バイト文字から国別文字へ移動する場合の埋め込み文字	
NX"0020" 1 つの国別文字を示す 国別 16 進リテラル	NX"0020" 国別文字
<i>b</i> = 2 バイト文字から国別文字へ移動する場合の埋め込み文字	
NX"3000" 1 つの国別文字を示す 国別 16 進リテラル	NX"3000" 国別文字
<i>c</i> = 国別文字から国別文字へ移動する場合の埋め込み文字	
NX"3000" 1 つの国別文字を示す 国別 16 進リテラル	NX"3000" 国別文字

PROCESS ステートメントのオプション LICOPT(a)	CRTCBLMOD/CRTBND CBL LICOPT パラメーターのオプション
ライセンス内部コード・オプション・スト リング	ライセンス内部コード・オプション・スト リング

PROCESS ステートメントの EXTDSPOPT、SRTSEQ、LANGID、ENBPFCOL、PRFDTA、CCSID、DATTIM、ARITHMETIC、および THREAD オプションは、FLAG(nn) 構文と同様に、関連オプションを括弧に入れてコーディングする必要があります。

EXTDSPOPT オプションの括弧内には複数のオプションを指定できます。たとえば、DFRWRT と UNDSPCHR を指定するには、次のように入力します。

```
EXTDSPOPT(DFRWRT UNDSPCHR)
```

EXTDSPOPT または EXTDSPOPT() という指定も有効です。

PROCESS ステートメントで EXTDSPOPT だけが指定される場合、追加オプションのすべてのデフォルト値が有効になります。

EXTDSPOPT() を指定しても、プログラムに影響はありません。

DATTIM および CCSID 処理ステートメントのオプションでは、それぞれの括弧内に複数の値を入れることができます。これら 2 つのオプションでは、それぞれの括弧内の値の順序は重要です。たとえば、DATTIM オプションには値が 2 つあります。最初の値は基本世紀で、2 つ目は基本年です。これは、基本年を指定するためには基本世紀を指定する必要があるということを意味しています。

PROCESS ステートメントのオプション

以下のオプションは、PROCESS ステートメントにのみ使用可能であり、CRTCBMOD または CRTBNDCBL コマンドには同等のパラメーターはありません。

NOGRAPHIC オプション

NOGRAPHIC が明示的または暗黙のうちに指定されると、ILE COBOL コンパイラーは、16 進 0E および 16 進 0F を含む非数字リテラルを、SBCS 文字しか含まれていないものとして扱います。16 進 0E および 16 進 0F はシフトイン文字およびシフトアウト文字として処理されず、SBCS 文字ストリングの一部であると見なされます。DBCS サポートについては 640 ページの『2 バイト文字セットを使用する国別言語のサポート』を参照してください。

GRAPHIC オプション

PROCESS ステートメントの GRAPHIC オプションは、混合リテラルの中の DBCS 文字の処理に使用できます。混合リテラルとは、SBCS 文字と DBCS 文字の混じったリテラルのことです。GRAPHIC オプションを指定する場合、混合リテラルは、16 進 0E および 16 進 0F が、それぞれシフトアウト文字およびシフトイン文字であると見なして処理され、それらで混合リテラルの DBCS 文字が囲まれます。シフトイン文字およびシフトアウト文字はそれぞれ 1 バイトを占めます。

DATTIM オプション

ILE COBOL がそのウィンドウ操作のアルゴリズムで使用する日付ウィンドウを指定します。(207 ページの『DATTIM 処理ステートメントのオプションを使用してデフォルト日付ウィンドウを指定変更する』を参照。)

4 桁の基本世紀

これは最初の引き数でなければなりません。ILE COBOL がそのウィンドウ操作のアルゴリズムで使用する基本世紀を定義します。DATTIM 処理ステートメント・オプションが指定されていない場合は、1900 が使用されます。

2 桁の基本年

これは 2 番目の引き数でなければなりません。ILE COBOL がそのウィンドウ操作のアルゴリズムで使用する基本年を定義します。DATTIM 処理ステートメント・オプションが指定されていない場合は、40 が使用されます。

THREAD オプション

作成されたモジュール・オブジェクトがマルチスレッド環境で実行可能かどうかを指定します。マルチスレッド化の ILE COBOL サポートについては 373 ページの『第 14 章 ILE COBOL プログラムをマルチスレッド化するための準備』を参照してください。指定できる値は次のとおりです。

NOTHREAD

作成されたモジュール・オブジェクトは、マルチスレッド環境で実行できません。これはデフォルトです。

SERIALIZE

作成されたモジュール・オブジェクトは、1つのジョブで複数のスレッドを使用して実行することができます。1つまたは複数のモジュール内のプロシージャへのアクセスが、逐次化されます。すなわち、それぞれのスレッド・セーフ・モジュールは、プロシージャに入ったときにロックされ、プロシージャから出るときにアンロックされる、再帰的 mutex を持つこととなります。実行単位内では、同じモジュールが一度に1つのスレッドのみをアクティブにすることができます。

NONATIONAL オプション

NONATIONAL が指定または暗黙指定されている場合、ピクチャー記号 N のみから構成され、明示的な USAGE 文節がないピクチャー文字列を持つ項目には、USAGE DISPLAY-1 が暗黙指定されます。

NATIONAL オプション

NATIONAL が指定されている場合、ピクチャー記号 N のみから構成され、明示的な USAGE 文節がないピクチャー文字列を持つ項目には、USAGE NATIONAL が暗黙指定されます。

NOLSPTRALIGN オプション

NOLSPTRALIGN が指定または暗黙指定されている場合、USAGE POINTER または PROCEDURE-POINTER が指定されたデータ項目は、充てんスペースなしで連続してリンケージ・セクションに置かれます。

LSPTRALIGN オプション

LSPTRALIGN が指定されている場合、USAGE POINTER または PROCEDURE-POINTER が指定されたデータ項目は、リンケージ・セクション内のレコードの先頭から相対的に 16 バイトの倍数の位置に置かれます。

NOCOMPASBIN オプション

NOCOMPASBIN が指定または暗黙指定されている場合、USAGE COMPUTATIONAL または COMP は USAGE COMP-3 と同じ意味を持ちます。

COMPASBIN オプション

COMPASBIN が指定されている場合、USAGE COMPUTATIONAL または COMP は USAGE COMP-4 と同じ意味を持ちます。

OPTVALUE オプション

指定できる値は次のとおりです。

NOOPT

作業用記憶域セクション内で VALUE 文節を含んでいるデータ項目を初期設定するコードの生成は最適化されません。これはデフォルトです。

OPT

作業用記憶域セクション内で VALUE 文節を含んでいるデータ項目を初期設定するコードの生成が最適化されます。

NOADJFILLER オプション

ポインター・データ項目がグループの最初のメンバーである場合、このポインタ

ー・データ項目を位置合わせするためにコンパイラーによって挿入される暗黙の充てん文字は、グループの直後に挿入されます。これはデフォルトです。

ADJFILLER オプション

ポインター・データ項目がグループの最初のメンバーである場合、このポインター・データ項目を位置合わせするためにコンパイラーによって挿入される暗黙の充てん文字は、グループの直前に挿入されます。

COMPRESSDBG オプション

オプション COMPRESSDBG が指定され、コンパイラー・オプション DBGVIEW が *LIST または *ALL であるとき、ILE COBOL コンパイラーは、コンパイルしたモジュールまたはプログラムと共に生成されるリスト・ビューを圧縮します。コンパイラー・オプション DBGVIEW が *LIST または *ALL ではない場合は、このオプションは効果がありません。このオプションを使用することで、すべてではありませんが一部の大規模な COBOL プログラムは、デバッグ・ビュー・オプション *LIST を使用してコンパイルすることができるようになります。

NOCOMPRESSDBG オプション

コンパイル済みモジュールまたはプログラムに対してリスト・ビューの圧縮は行われません。これはデフォルトです。

複数のソース・プログラムのコンパイル

PROCESS ステートメントは、入力ソース・メンバー内の一連の ILE COBOL ソース・プログラムの中の各コンパイル単位の先頭に置くことができます。複数の ILE COBOL ソース・プログラムをコンパイルするとき、CRTCBMOD または CRTBNDCBL コマンド上で指定されるすべてのオプションをマージした結果に、すべてのデフォルト・オプションと、さらに ILE COBOL ソース・プログラムに先行する最後の PROCESS ステートメントで指定されるオプションを加えた結果が、その ILE COBOL ソース・プログラムのコンパイルで有効になります。すべてのコンパイラー出力は、CRTCBMOD または CRTBNDCBL コマンドによって指定された宛先に送られます。

すべてのモジュール・オブジェクトまたはプログラム・オブジェクトは、MODULE パラメーターまたは PGM パラメーターで指定されるライブラリーに保管されます。MODULE パラメーターや PGM パラメーターにモジュール名 またはプログラム名 を指定する場合、ILE COBOL ソース・プログラムの順序列で最初の ILE COBOL ソース・プログラムに対応する最初のモジュール・オブジェクトまたはプログラム・オブジェクトにその名前が使用され、同じ入力ソース・メンバー中の他の ILE COBOL ソース・プログラムに対応するすべてのモジュール・オブジェクトまたはプログラム・オブジェクトには、ILE COBOL ソース・プログラム内の PROGRAM-ID 段落で指定された名前が使用されます。

PROCESS ステートメント内での COPY の使用

COPY ステートメントは、ソース・プログラムで文字ストリングや区切り文字が使用できる場所ではどこでも使用することができます。各 COPY ステートメントは、その前に 1 個のスペースと、その後にピリオドまたはスペースがなければなりません。COPY ステートメントの詳細については、「*WebSphere Development Studio: ILE COBOL 解説書*」の『COPY ステートメント』のセクションを参照してください。

PROCESS ステートメント内で形式 1 の COPY ステートメントを使用すると、それ以前にソース・ライブラリーに保管されたコンパイラー・オプションを検索し、PROCESS ステートメントにそれらを含めることができます。COPY を使用することにより、コンパイラーによってデフォルトとして指定されたオプションを指定変更するオプションを含めることができます。どの PROCESS ステートメントのオプションも、COPY ステートメントで検索できます。

コンパイラー・オプションは、PROCESS ステートメント内の COPY ステートメントの前後のどちらにでも置くことができます。あるオプションが複数指定された場合、そのオプションの最後に見つかったものが、先行するそのオプションのすべての指定を指定変更します。

次の例は PROCESS ステートメント内の COPY ステートメントの使用法を示したものです。この例では、NOMAP がライブラリー・メンバーの対応するオプションを指定変更していることにも注意してください。

```
# 5722WDS V5R3M0 030905 LN IBM ILE COBOL          CBLGUIDE/COPYPROC          ISERIES1 03/09/15 11:39:37          ページ 2
      ソース
STMT PL SEQNO -A 1 B..+....2....+....3....+....4....+....5....+....6....+....7..IDENTFCN S コピー名 変更日付
      000100 PROCESS XREF
      000200 COPY PROCDFLT.
+000100          MAP, SOURCE, APOST                      PROCDFLT
+000200                      PROCDFLT
      000300          NOMAP, FLAG(20)
1      000400 IDENTIFICATION DIVISION.
2      000500 PROGRAM-ID. COPYPROC.
3      000600 ENVIRONMENT DIVISION.
4      000700 CONFIGURATION SECTION.
5      000800 SOURCE-COMPUTER. IBM-ISERIES.
6      000900 OBJECT-COMPUTER. IBM-ISERIES.
7      001000 PROCEDURE DIVISION.
      001100 MAINLINE.
8      001200 DISPLAY "HELLO WORLD".
9      001300 STOP RUN.
      001400
      ***** ソース仕様の終わり *****
```

図 9. PROCESS ステートメント内での COPY の使用

コンパイラー出力について

コンパイラーに、印刷された報告書の選択を作成するよう指示することができます。デフォルトでは、この出力はシステム・プリンター・ファイル QSYSPRT に送られます。

出力には次のものが含まれます。

- コマンド・オプションの要約
- オプションのリスト。コンパイルに有効なオプションのリストです。OPTION(*OPTIONS) を使用します。
- ソース・リスト。ソース・プログラムに含まれるステートメントのリストです。OPTION(*SOURCE) を使用します。
- verb 使用状況のリスト。COBOL verb と、各 verb が使用される回数のリストです。OPTION(*VBSUM) を使用します。
- データ部マップ。データに関するコンパイラー生成情報の用語集です。OPTION(*MAP) を使用します。

- **FIPS メッセージ。** FIPS COBOL サブセット、すべてのオプション・モジュール、古くなった言語エレメント、または FIPS COBOL サブセットとオプション・モジュールとすべての古くなったエレメントの組み合わせに関するメッセージのリストです。FIPS フラグに関して使用できる特定のオプションについては 45 ページの『FLAGSTD パラメーター』の『FLAGSTD パラメーター』を参照してください。
- **相互参照リスト。** OPTION(*XREF) を使用します。
- **組み込みエラー・リスト。** OPTION(*IMBEDERR) を使用します。
- **コンパイラ・メッセージ** (診断統計値を含む)。
- **コンパイル統計値。**
- **モジュール・オブジェクト。** CRTCBMOD コマンドを使用します。
- **プログラム・オブジェクト。** CRTBNDCBL コマンドを使用します。

コンパイラ出力にこれらのタイプの一部を含めるかどうかは、PROCESS ステートメントで指定されたオプションによって、または CRTCBMOD か CRTBNDCBL コマンドによって判別されます。印刷される診断メッセージのレベルは FLAG オプションによって異なります。DBGVIEW オプションは、生成されたモジュール・オブジェクトまたはプログラム・オブジェクトに、どのような種類のデバッグ・データを含めるかを指示します。

リストの形式の指定

行の標識域 (7 桁目) に斜線 (/) があると、ソース・プログラム・リストのページ替えが行われます。この行の斜線 (/) の後にコメント・テキストを入力することもできます。斜線 (/) のコメント行は次のページの最初の行に出力されます。

プログラムに EJECT ステートメントを指定すると、コンパイラ・リストの次ページの最上部に次のソース・ステートメントが印刷されます。このステートメントは、区域 A または区域 B のどこにでも記述できますが、その行に他のステートメントを記述することはできません。

SKIP1/2/3 ステートメントは、空白行をコンパイラ・リストに挿入します。SKIP1/2/3 ステートメントは、区域 A または区域 B のどこにでも記述できますが、その行に他のステートメントを記述することはできません。

- SKIP1 は 1 つの空白行を挿入します (2 行送り)。
- SKIP2 は 2 つの空白行を挿入します (3 行送り)。
- SKIP3 は 3 つの空白行を挿入します (4 行送り)。

上記の各 SKIP ステートメントごとに、1 行、2 行、または 3 行が一回ずつ挿入されます。

TITLE ステートメントは、指示されたそれぞれのページに表題を付けます。

*CONTROL、*CBL、または COPY ステートメントを使用することによって、ILE COBOL ソース・ステートメントを選択的にリストに含めたり、リスト出力を抑制したりすることができます。

- *CONTROL NOSOURCE および *CBL NOSOURCE は、ソース・ステートメントのリスト出力を抑制します。

- *CONTROL SOURCE および *CBL SOURCE は、ソース・ステートメントのリスト出力を続行します。
- SUPPRESS 句がある COPY ステートメントは、コピーされたステートメントのリストを抑止します。その間、このステートメントによって *CONTROL または *CBL ステートメントは指定変更されます。コピーされたメンバーに *CONTROL または *CBL ステートメントが含まれている場合、その COPY メンバーが処理されるとその最後のステートメントが実行されます。

EJECT、SKIP1/2/3、*CONTROL、*CBL、COPY、および TITLE ステートメントについては、「*WebSphere Development Studio: ILE COBOL 解説書*」を参照してください。

時刻区切り文字

ジョブ関連のコマンド (CHGJOB など) の TIMSEP パラメーターは、コンパイラー・リストに表示されるタイム・スタンプで使用する時刻区切り文字を指定します。TIMSEP 値が指定されていない場合、デフォルトで、システム値 QTIMSEP が使用されます。

SEU を使用したコンパイラー・リストのブラウズ

原始ステートメント入力ユーティリティー (SEU) により、出力待ち行列のコンパイラー・リストをブラウズすることができます。ソース・コードに必要な変更を加えながら、前のコンパイルの結果を見直すことができます。

コンパイラー・リストをブラウズする際には、エラーを走査して、エラーがあるソース・ステートメントを訂正することができます。エラーを走査するには、SEU コマンド行で F *ERR と入力します。

コンパイラー・リストのブラウズについては、「*AS/400 適用業務開発ツールセット AS/400 用 原始ステートメント入力ユーティリティー 使用者の手引きと参照*」を参照してください。

プログラムとリストのサンプル

次のリスト・サンプルは、プログラム・サンプルに対して作成されるコンパイラー・オプションとソース・リストを示しています。図については、それに続く本文で参照されています。これらの参照は、反転文字 (たとえば **Z**) で参照先が示されています。本文の中の反転文字は、図の中にある文字と対応しています。

コマンドの要約

この要約は、コンパイルの結果作成され、CRTCBLMOD または CRTBNDCBL コマンドで指定されたすべてのオプションのリストを示します。ユーザー定義オプションの詳細については 29 ページの『*COBOL モジュールの作成 (CRTCBLMOD) コマンドの使用*』を参照してください。

```

5722WDS V5R3M0 030905 LN IBM ILE COBOL          CBLGUIDE/EXTLFL          ISERIES1 03/09/15 13:11:39          ページ 1
コマンド . . . . . : CRTCBMOD
実際の値 :
モジュール . . . . . : EXTLFL
ライブラリー . . . . . : CBLGUIDE
ソース・ファイル . . . . . : QCBLLSRC
ライブラリー . . . . . : CBLGUIDE
CCSID . . . . . : 37
ソース・メンバー . . . . . : EXTLFL          02/03/05 10:50:50
テキスト記述 . . . . . : *BLANK
コマンド・オプション :
モジュール . . . . . : EXTLFL
ライブラリー . . . . . : CBLGUIDE
ソース・ファイル . . . . . : QCBLLSRC
ライブラリー . . . . . : CBLGUIDE
ソース・メンバー . . . . . : EXTLFL
出力 . . . . . : *PRINT
生成重大度レベル . . . . . : 30
テキスト記述 . . . . . : *SRCMBRTXT
コンパイラー・オプション . . . . . : *NONE
変換オプション . . . . . : *NONE
メッセージ限界 :
メッセージの数 . . . . . : *NOMAX
メッセージ限界重大度 . . . . . : 30
デバッグ・ヒュー . . . . . : *STMT
最適化レベル . . . . . : *NONE
FIPS フラグ付け . . . . . : *NOFIPS *NOOBSOLETE
拡張表示オプション . . . . . : *NONE
フラグ重大度 . . . . . : 0
モジュールの置き換え . . . . . : *NO
権限 . . . . . : *LIBCRTAUT
リンク・リテラル . . . . . : *PGM
ターゲット・リリース . . . . . : *CURRENT
分類順序 . . . . . : *HEX
ライブラリー . . . . . :
言語 ID . . . . . : *JOBRUN
パフォーマンス収集の活動化 :
収集レベル . . . . . : *PEP
プロファイル・データ . . . . . : *NOCOL
コード化文字セット ID . . . . . : *JOBRUN
演算モード . . . . . : *NOEXTEND
埋め込み文字 :
単一バイト文字を国別文字へ . . . . . : NX"0020"
2 バイト文字を国別文字へ . . . . . : NX"3000"
国別文字を国別文字へ . . . . . : NX"3000"
ディレクトリー組み込み . . . . . : *NONE
プログラム情報生成 . . . . . : *NO
コンパイラー . . . . . : IBM ILE COBOL

```

図 10. CRTCBMOD コマンド要約のリスト

5722WDS V5R3M0 030905 LN IBM ILE COBOL	CBLGUIDE/SAMPLE	ISERIES1	03/09/17 11:18:21	ページ 1
コマンド	CRTBNDCBL			
実際の値 :				
プログラム	SAMPLE			
ライブラリー	CBLGUIDE			
ソース・ファイル	QCBLLSRC			
ライブラリー	CBLGUIDE			
CCSID	37			
ソース・メンバー	SAMPLE	02/03/05 14:13:55		
テキスト記述	*BLANK			
コマンド・オプション :				
プログラム	SAMPLE			
ライブラリー	CBLGUIDE			
ソース・ファイル	QCBLLSRC			
ライブラリー	CBLGUIDE			
ソース・メンバー	SAMPLE			
出力	*PRINT			
生成重大度レベル	30			
テキスト記述	*SRCMBRTXT			
コンパイラー・オプション	*IMBEDERR			
変換オプション	*NONE			
メッセージ限界 :				
メッセージの数	*NOMAX			
メッセージ限界重大度	30			
デバッグ・ヒュー	*STMT			
最適化レベル	*NONE			
FIPS フラグ付け	*NOFIPS *NOOBSOLETE			
拡張表示オプション	*NONE			
フラグ重大度	0			
プログラムの置き換え	*YES			
単純プログラム	*YES			
権限	*LIBCRTAUT			
リンク・リテラル	*PGM			
ターゲット・リリース	*CURRENT			
ユーザー・プロファイル	*USER			
分類順序	*HEX			
ライブラリー				
言語 ID	*JOBRUN			
パフォーマンス収集の活動化 :				
収集レベル	*PEP			
バインディング・ディレクトリー	*NONE			
ライブラリー				
活動化グループ	QILE			
プロファイル・データ	*NOCOL			
コード化文字セット ID	*JOBRUN			
演算モード	*NOEXTEND			
埋め込み文字 :				
単一バイト文字を国別文字へ	NX"0020"			
2 バイト文字を国別文字へ	NX"3000"			
国別文字を国別文字へ	NX"3000"			
ディレクトリー組み込み	*NONE			
プログラム情報生成	*NO			
コンパイラー	IBM ILE COBOL			

図 11. CRTBNDCBL コマンド要約のリスト

有効なコンパイラー・オプションの識別

PROCESS ステートメントを指定すると、それが最初に印刷されます。 73 ページの図 12 は、プログラムのサンプルのコンパイルで有効になっているすべてのオプションのリストです。 CRTCBMOD コマンドに指定したオプションは、PROCESS ステートメントによって修正されています。 OPTIONS パラメーターが指定されるとき、コンパイラー・オプションのリストはすべてのコンパイラー出力の最初になります。

```

          ソース
    STMT PL SEQNO -A 1 B.+....2...+....3...+....4...+....5...+....6...+....7..IDENTFCN S コピー名 変更日付
    000100 PROCESS OPTIONS, SOURCE, VBSUM, MAP,
    000200 FLAG(00), MINIMUM, OBSOLETE, XREF
          有効となっている COBOL コンパイラー・オプション
          SOURCE
          XREF
          GEN
          NOSEQUENCE
          VBSUM
          NONUMBER
          MAP
          OPTIONS
          QUOTE
          NOSECLVL
          PRTCORR
          MONOPRC
          RANGE
          NOUNREF
          NOSYNC
          NOCRTF
          NODUPKEYCHK
          NOINZDLT
          NOBLK
          STDINZ
          NODDSFILLER
          IMBEDERR
          STDTRUNC
          NOCHGPOSSGN
          NOEVENTF
          MONOPIC
          NONATIONAL
          NOLSPTRALIGN
          NOCOMPASBIN
          OUTPUT
          GENLVL(30)
          NOOPTIMIZE
          MINIMUM
          OBSOLETE
          DFRWRT
          UNDSPCHR
          ACCUPDALL
          FLAG(0)
          LINKPGM
          SRTSEQ(*HEX )
          LANGID(*JOB RUN )
          ENBPFCOL(PEP)
          PRFDTA(NOCOL)
          CCSID(JOBRUN CCSID CCSID)
          DATTIM(1900 40)
          THREAD(NOTHREAD)
          ARITHMETIC(NOEXTEND)
          NTLPADCHAR(NX"0020" NX"3000" NX"3000")
          OPTVALUE(NOOPT)
          NOGRAPHIC
          有効となっている COBOL 変換オプション
          NOVARCHAR
          NODATETIME
          NOCVTPICXGRAPHIC
          NOFLOAT
          NODATE
          NOTIME
          NOTIMESTAMP
          NOCVTTODATE
          NOCVTPICNGRAPHIC
    
```

図 12. 有効なオプションのリスト

ソース・リスト

図 13 にソース・リストを示します。ソース・プログラムのステートメントは、REPLACE ステートメントで識別されるプログラム・ソース・テキストを除き、実行要求されたとおりに正確にリストされます。置換テキストはソース・リストに表示されます。PROGRAM-ID 段落のリストのページの後、すべてのコンパイラー出力ページのシステム名の前のヘッディングのところには、リスト出力されるプログ

ラム ID 名が示されます。

```

5722WDS V5R3M0 030905 LN IBM ILE COBOL          CBLGUIDE/SAMPLE      ISERIES1 03/09/17 11:18:21      ページ 4
STMT PL SEQNO -A 1 B.+...2...+...3...+...4...+...5...+...6...+...7..IDENTFCN S コピー名 変更日付
  A  B  C  D  E  F
1  000300 IDENTIFICATION DIVISION.
2  000500 PROGRAM-ID.      SAMPLE.
3  000600 AUTHOR.      PROGRAMMER NAME.
4  000700 INSTALLATION. COBOL DEVELOPMENT CENTRE.
5  000800 DATE-WRITTEN. 02/24/94.
6  000900 DATE-COMPILED. 02/02/05 11:18:21
7  001100 ENVIRONMENT DIVISION.
8  001300 CONFIGURATION SECTION.
9  001400 SOURCE-COMPUTER. IBM-ISERIES.
10 001500 OBJECT-COMPUTER. IBM-ISERIES.
11 001700 INPUT-OUTPUT SECTION.
12 001800 FILE-CONTROL.
13 001900     SELECT FILE-1 ASSIGN TO DISK-SAMPLE.
15 002100 DATA DIVISION.
16 002300 FILE SECTION.
17 002400 FD FILE-1
   002500     LABEL RECORDS ARE STANDARD
*==>
*a> LNC0848 0 LABEL 文節は構文検査されて無視される。 G
   002600     RECORD CONTAINS 20 CHARACTERS
   002700     DATA RECORD IS RECORD-1.
*==>
*a> LNC0848 0 DATA RECORDS 文節は構文検査されて無視される。
18 002800 01 RECORD-1.
19 002900 02 FIELD-A      PIC X(20).
20 003100 WORKING-STORAGE SECTION.
21 003200 01 SUBSCRIPT-TYPE  TYPEDEF  PIC S9(2) COMP-3.
22 003300 01 FILLER.
23 003400 05 KOUNT          TYPE SUBSCRIPT-TYPE.
24 003500 05 LETTERS       PIC X(26) VALUE "ABCDEFGHIJKLMNOPQRSTUVWXYZ".
25 003600 05 ALPHA REDEFINES LETTERS
   003700                PIC X(1) OCCURS 26 TIMES.
26 003800 05 NUMBR        TYPE SUBSCRIPT-TYPE.
27 003900 05 DEPENDENTS   PIC X(26) VALUE "01234012340123401234012340".
28 004000 05 DEPEND REDEFINES DEPENDENTS
   004100                PIC X(1) OCCURS 26 TIMES.
   004200 COPY WRKRCD.
29 +000100 01 WORK-RECORD.          WRKRCD
30 +000200 05 NAME-FIELD  PIC X(1).          WRKRCD
31 +000300 05 FILLER     PIC X(1) VALUE SPACE. WRKRCD
32 +000400 05 RECORD-NO  PIC S9(3).          WRKRCD
33 +000500 05 FILLER     PIC X(1) VALUE SPACE. WRKRCD
34 +000600 05 LOCATION  PIC A(3) VALUE "NYC". WRKRCD
35 +000700 05 FILLER     PIC X(1) VALUE SPACE. WRKRCD

```

図 13. ILE COBOL ソース・リストの例 (1/2)

```

5722WDS V5R3M0 030905 LN IBM ILE COBOL          CBLGUIDE/SAMPLE          ISERIES1 03/09/17 11:18:21      ページ 5
STMT PL SEQNO -A 1 B.+...2...+...3...+...4...+...5...+...6...+...7..IDENTFCN S コピー名 変更日付
36 +000800 05 NO-OF-DEPENDENTS                    WRKRCD
+000900 PIC X(2).                                WRKRCD
37 +001000 05 FILLER PIC X(7) VALUE SPACES.       WRKRCD
38 004300 77 WORKPTR USAGE POINTER.
004500*****
004600* THE FOLLOWING PARAGRAPH OPENS THE OUTPUT FILE TO *
004700* BE CREATED AND INITIALIZES COUNTERS *
004800*****
39 004900 PROCEDURE DIVISION.
005100 STEP-1.
40 005200 OPEN OUTPUT FILE-1.
41 005300 MOVE ZERO TO KOUNT, NUMBR.
005500*****
005600* THE FOLLOWING 3 PARAGRAPHS CREATE INTERNALLY THE *
005700* RECORDS TO BE CONTAINED IN THE FILE, WRITES THEM *
005800* ON THE DISK, AND DISPLAYS THEM *
005900*****
006000 STEP-2.
42 006100 ADD 1 TO KOUNT, NUMBR.
43 006200 MOVE ALPHA (KOUNT) TO NAME-FIELD.
44 006300 MOVE DEPEND (KOUNT) TO NO-OF-DEPENDENTS.
45 006400 MOVE NUMBR TO RECORD-NO.
006600 STEP-3.
46 006700 DISPLAY WORK-RECORD.
47 006800 WRITE RECORD-1 FROM WORK-RECORD.
007000 STEP-4.
48 007100 PERFORM STEP-2 THRU STEP-3 UNTIL KOUNT IS EQUAL TO 26.
007300*****
007400* THE FOLLOWING PARAGRAPH CLOSES FILE OPENED FOR *
007500* OUTPUT AND RE-OPENS IT FOR INPUT *
007600*****
007700 STEP-5.
49 007800 CLOSE FILE-1.
50 007900 OPEN INPUT FILE-1.
008100*****
008200* THE FOLLOWING PARAGRAPHS READ BACK THE FILE AND *
008300* SINGLE OUT EMPLOYEES WITH NO DEPENDENTS *
008400*****
008500 STEP-6.
51 008600 READ FILE-1 RECORD INTO WORK-RECORD
52 008700 AT END GO TO STEP-8.
008900 STEP-7.
53 009000 IF NO-OF-DEPENDENTS IS EQUAL TO "0"
54 009100 MOVE "Z" TO NO-OF-DEPENDENTS.
55 009200 GO TO STEP-6.
009400 STEP-8.
56 009500 CLOSE FILE-1.
57 009600 STOP RUN.
*==>
*a> LNC0650 0 ファイル FILE-1 のブロック化 / ブロック解除はコンパイラ生成コードによって行われる。
***** ソース仕様の終わり *****

```

図 13. ILE COBOL ソース・リストの例 (2/2)

74 ページの図 13 には、以下のフィールドが示されています。

- A** コンパイラが生成したステートメント番号: ソース・プログラム・リストの左に表示されます。これらの番号は、FIPS リストを除くすべてのコンパイラ出力リストで参照されます。1 つのステートメントが複数行にわたることもあり、1 行に複数のステートメントが含まれることもあります。入力ソース・メンバーに一連の ILE COBOL ソース・プログラムが存在する場合、ステートメント番号は新しいコンパイル単位ごとに 1 にリセットされます。ステートメント番号は、1 つまたは複数のネストされた COBOL プログラムが含まれている単一のコンパイル単位ではリセットされません。
- B** プログラム・ネスト・レベル: このフィールドに表示される数字は、プログラムのネストの程度を示します。
- C** 参照番号: ソース・ステートメントの左に表示されます。このフィールドと列見出しに表示される番号 (このリストでは SEQNBR として表示) は、CRTCBMOD または CRTBNDCBL コマンド、あるいは PROCESS ステータス

トメントで指定されたオプションによって決定されます。次の表のとおりです。

オプション	見出し	出所
NONUMBER	SEQNBR	ソース・ファイル・シーケンス番号
NUMBER	NUMBER	ユーザー提供のシーケンス番号
LINENUMBER	LINNBR	コンパイラ生成のシーケンス番号

- D** シーケンス・エラー標識欄: この欄の S は、その行がシーケンスから外れていることを示します。参照番号フィールドの順序検査は、SEQUENCE オプションが指定される場合に限り実行されます。
- E** コピー名: コピー名が ILE COBOL COPY ステートメントで指定されている場合に、その COPY ステートメントによってソース・プログラムに含められたすべてのレコードについて、コピー名がここに示されます。DDS-ALL-FORMATS 句が使用される場合、<--ALL-FMTS という名前が COPYNAME の下に表示されます。
- F** 変更 / 日付フィールド: ここには、行が最後に修正された日付が示されます。
- G** 組み込みエラー: 第 1 レベルのエラー・メッセージは、リスト中のエラーが発生した行の後に示されます。エラーの原因となる文節、ステートメント、または句が示されます。

verb の使用カウントのリスト

図 14 に、ソース・プログラム内で使用されたすべての verb で構成されるアルファベット順のリストを示します。各 verb が使用された回数も示されます。このリストは、VBSUM オプションが指定される場合に作成されます。

5722WDS V5R3M0 030905 LN IBM ILE COBOL		CBLGUIDE/SAMPLE	ISERIES1	03/09/15 11:18:21	ページ	7
動詞	動詞使用状況 (カウント別) カウント					
ADD	1					
CLOSE	2					
DISPLAY	1					
GOTO	2					
IF	1					
MOVE	5					
OPEN	2					
PERFORM	1					
READ	1					
STOP	1					
WRITE	1					

図 14. verb の使用カウントのリスト

データ部マップ

データ部 (DATA DIVISION) マップのリストは、MAP オプションが指定された場合に作成されます。このリストには、ILE COBOL ソース・プログラム内の名前に関する情報が含まれています。ファイル・セクション (FILE SECTION) および作業用記憶域セクション (WORKING-STORAGE SECTION) に必要な最小バイト数が、データ部マップの終わりに表示されます。

STMT	LVL	ソース名	データ部マッピング	DISP	長さ	タイプ	属性
H	I	J	K	L	M	N	O
17	FD	FILE-1	FS				DEVICE DISK, ORGANIZATION SEQUENTIAL, ACCESS SEQUENTIAL, RECORD CONTAINS 20 CHARACTERS
18	01	RECORD-1	FS	00000000	20	GROUP	
19	02	FIELD-A	FS	00000000	20	AN	
21	01	SUBSCRIPT-TYPE	WS	00000000	2	PACKED	TYPEDEF
22	01	FILLER	WS	00000000	56	GROUP	
23	05	KOUNT	WS	00000000	2	PACKED	TYPE SUBSCRIPT-TYPE
24	05	LETTERS	WS	00000002	26	AN	VALUE
25	05	ALPHA	WS	00000002	1	AN	REDEFINES LETTERS, DIMENSION(26)
26	05	NUMBR	WS	00000028	2	PACKED	TYPE SUBSCRIPT-TYPE
27	05	DEPENDENTS	WS	00000030	26	AN	VALUE
28	05	DEPEND	WS	00000030	1	AN	REDEFINES DEPENDENTS, DIMENSION(26)
29	01	WORK-RECORD	WS	00000000	19	GROUP	
30	05	NAME-FIELD	WS	00000000	1	AN	
31	05	FILLER	WS	00000001	1	AN	VALUE
32	05	RECORD-NO	WS	00000002	3	ZONED	
33	05	FILLER	WS	00000005	1	AN	VALUE
34	05	LOCATION	WS	00000006	3	A	VALUE
35	05	FILLER	WS	00000009	1	AN	VALUE
36	05	NO-OF-DEPENDENTS	WS	00000010	2	AN	
37	05	FILLER	WS	00000012	7	AN	VALUE
38	77	WORKPTR	WS	00000000	16	POINTR	

FILE SECTION は少なくとも 20 バイトの記憶域を使用します。
WORKING-STORAGE SECTION は少なくとも 91 バイトの記憶域を使用します。
***** データ部マップの終わり *****

図 15. データ部マップ

データ部マップには、次のフィールドが示されます。

- H** ステートメント番号: データ項目が定義されたコンパイラ生成のステートメント番号のリストが、データ部マップ内にある各データ項目ごとに示されます。
- I** データ項目のレベル: ここには、ソース・プログラムで指定されているデータ項目のレベル番号が示されます。索引名は、レベル番号内の IX、および SECTION、DISP、LENGTH、TYPE フィールド内のブランク・フィールドによって識別されます。
- J** ソース名: ここには、ソース・プログラムで指定されているデータ名が示されます。
- K** セクション: ここには、項目が定義されたセクションが、次のコードを使用して表示されます。

#	FS	File Section
#	WS	Working-Storage Section
#	LO	Local-Storage Section
#	LS	Linkage Section
#	SM	Sort/Merge Section
#	SR	Special Register.
- L** 変位: ここには、レベル 01 グループ項目からの項目のオフセット (バイト単位) が表示されます。
- M** 長さ: ここには、項目の 10 進数での長さ (バイト単位) が示されます。
- N** タイプ: ここには、項目のデータ・クラス・タイプが、次のコードを使用して表示されます。

コード	データ・クラス・タイプ
GROUP	グループ項目

コード	データ・クラス・タイプ
A	英字
AN	英数字
ANE	英数字編集
DT	日付
TM	時刻
TMS	タイム・スタンプ
INDEX	指標データ項目 (USAGE INDEX)
BOOLN	ブール
ZONED	ゾーン 10 進数 (外部 10 進数)
PACKED	パック 10 進数 (内部 10 進数) (USAGE COMP、COMP-3、または PACKED-DECIMAL)
BINARY	2 進数 (USAGE COMP-4 または BINARY)
FLOAT	内部浮動小数点 (USAGE COMP-1 または COMP-2)
EFLOAT	外部浮動小数点 (USAGE DISPLAY)
NE	数字編集
POINTR	ポインター・データ項目 (USAGE POINTER)
PRCPTR	プロシージャー・ポインター・データ項目 (USAGE PROCEDURE-POINTER)
G	DBCS
GE	DBCS 編集

0 属性: ここには、項目の属性が以下のように示されます。

- ファイルの場合、次の情報が提供される可能性があります。
 - DEVICE タイプ
 - ORGANIZATION 情報
 - ACCESS モード
 - BLOCK CONTAINS 情報
 - RECORD CONTAINS 情報
 - LABEL 情報
 - RERUN が必要
 - SAME AREA が必要
 - CODE-SET が必要
 - SAME RECORD AREA が必要
 - LINAGE が必要
 - NULL CAPABLE が必要
- データ項目の場合は、属性は次の情報が項目に指定されたかどうかを示します。
 - REDEFINES 情報
 - VALUE
 - JUSTIFIED
 - SYNCHRONIZED
 - BLANK WHEN ZERO
 - SIGN IS LEADING
 - SIGN IS LEADING SEPARATE CHARACTER

- SIGN IS SEPARATE CHARACTER
 - INDICATORS
 - SIZE
 - TYPEDEF
 - TYPE 文節情報
 - LOCALE 情報
- テーブル項目の場合は、項目の大きさが DIMENSION (nn) の形式でここに示されます。各ディメンションごとに、最大 OCCURS 値が示されます。ディメンションが変数である場合、そのことが示され、最低および最高の OCCURS 値が示されます。

FIPS メッセージ

80 ページの図 16 に示す FIPS メッセージのリストは、FLAGSTD パラメーターが指定された場合に出力されます。FIPS フラグのオプションの指定についての詳細は 45 ページの『FLAGSTD パラメーター』を参照してください。リストに示されるのは、要求された FIPS サブセットと、オプション・モジュールまたは古くなったエレメント (あるいはその両方) のメッセージだけです。

注: メッセージが出されるたびに、シーケンス番号と列番号が示されます。

```

5722WDS V5R3M0 030905 LN IBM ILE COBOL CBLGUIDE/SAMPLE ISERIES1 03/09/15 11:18:21 ページ 9
          C O B O L F I P S メ ッ セ ー ジ
FIPS-ID 説明およびフラグの付いた順序番号 Q
P
LNC8100 次の項目が旧式の言語要素である。
LNC8102 AUTHOR 段落。
          000600 10
LNC8103 DATE-COMPILED 段落。
          000900 10
LNC8104 INSTALLATION 段落。
          000700 10
LNC8105 DATE-WRITTEN 段落。
          000800 10
LNC8117 LABEL RECORDS 文節。
          002500 12
LNC8177 DATA RECORDS 文節。
          002700 12
LNC8200 次の標準不適合項目は FIPS 中間レベルまたはそれ以上のみ有効である。 R
LNC8201 COPY ステートメント。
          004200 8
LNC8500 次の例外的な標準外項目は IBM 定義または IBM 拡張機能である。
LNC8504 ASSIGN 文節の割り当て名。
          001900 36
LNC8518 USAGE IS COMPUTATIONAL-3。
          003200 49
LNC8520 USAGE IS POINTER または PROCEDURE-POINTER。
          004300 26
LNC8561 COPY ステートメントの省略時のライブラリーと見なされる。
          004200 8
LNC8572 SKIP1/2/3 ステートメント。
          000400 13
          001000 13
          001200 13
          001600 13
          002000 13
          002200 13
          003000 13
          004400 13
          005000 13
          005400 13
          006500 13
          006900 13
          007200 13
          008000 13
          008800 13
          009300 13
LNC8616 TYPEDEF 文節。
          003200 29
LNC8617 TYPE 文節。
          003400 26
          003800 26
30 FIPS 違反のフラグが付けられた。 S
          * * * * * C O B O L F I P S メ ッ セ ー ジ の 終 わ り * * * * *

```

図 16. FIPS メッセージ

FIPS メッセージは、次のフィールドから構成されます。

P *FIPS-ID*: このフィールドには、FIPS メッセージ番号が示されます。

Q *フラグ付き記述および参照番号*: このフィールドには、条件フラグの説明が示されます。その後、その条件が見つかった位置のソース・プログラムからの参照番号のリストが示されます。

使用される参照番号のタイプ、およびヘッディングの中でのそれらの名前 (このリストの中の **SEQUENCE NUMBERS** として示されている) は、**CRTCBLMOD** コマンド、**CRTBNDCBL** コマンド、または **PROCESS** ステートメント内に指定されるオプションによって、以下の表のようにして決まるものです。

オプション	見出し
NONUMBER	DESCRIPTION AND SEQUENCE NUMBERS FLAGGED
NUMBER	DESCRIPTION AND USER-SUPPLIED NUMBERS FLAGGED

オプション	見出し
LINENUMBER	DESCRIPTION AND LINE NUMBERS FLAGGED

R レベルごとにグループ化した項目: これらのヘッディングは、レベルおよびカテゴリによって FIPS メッセージを区分するものです。

S FIPS 違反フラグ: FIPS 違反フラグの合計数が、FIPS リストの終わりに表示されます。

相互参照リスト

図 17 に、XREF オプションが指定される場合に作成される相互参照リストを示します。これには、ソース・プログラム内のステートメント番号による、すべてのデータ参照、プロシージャ名参照、およびプログラム名参照のリストが示されま

5722WDS V5R3M0 030905 LN	IBM ILE COBOL	CBLGUIDE/SAMPLE	ISERIES1	03/09/15 11:18:21	ページ	10
	相互参照表					
データ参照:						
データ・タイプはデータ名定義の後の英字によって示されます。						
これらの英字とその意味:						
E = EXTERNAL						
G = GLOBAL						
X = EXTERNAL および GLOBAL						
データ名	定義	参照 (* = 変更)				
I	U	V				
ALPHA	25	43				
DEPEND	28	44				
DEPENDENTS	27	28				
FIELD-A	19					
FILE-1	17	40	49	50	51	56
KOUNT	23	41*	42*	43	44	48
LETTERS	24	25				
LOCATION	34					
NAME-FIELD	30	43*				
NO-OF-DEPENDENTS	36	44*	53	54*		
NUMBR	26	41*	42*	45		
RECORD-NO	32	45*				
RECORD-1	18	47*				
WORK-RECORD	29	46	47	51*		
WORKPTR	38					
タイプ名	定義	参照 (* = 変更)				
SUBSCRIPT-TYPE	21	23	26			
プロシージャ参照:						
コンテキストの使用はプロシージャ名参照に続く英字によって示されます。						
これらの英字とその意味:						
A = ALTER (プロシージャ名)						
D = GO TO (プロシージャ名) DEPENDING ON						
E = (PERFORM) から (プロシージャ名) の範囲の終わり						
G = GO TO (プロシージャ名)						
P = PERFORM (プロシージャ名)						
T = (ALTER) TO PROCEED TO (プロシージャ名)						
プロシージャ名	定義	参照				
STEP-1	39					
STEP-2	41	48P				
STEP-3	45	48E				
STEP-4	47					
STEP-5	48					
STEP-6	50	55G				
STEP-7	52					
STEP-8	55	52G				
プログラム参照:						
外部プログラムのプログラム・タイプは、プログラム名定義内の語によって示されます。						
これらの語とその意味:						
EPGM = 動的にリンクされるプログラム・オブジェクト						
BPRC = COBOL プログラム、あるいはバインドされる C 関数または RPG プログラム						
SYS = システム・プログラム						
プログラム名	定義	参照				
SAMPLE	2					
***** 相互参照表の終わり *****						

図 17. 相互参照リスト

相互参照リストには以下のフィールドが示されます。

- T** 名前フィールド: 参照されるデータ名、プロシージャ名、またはプログラム名のリストがここに示されます。名前はアルファベット順です。プログラム名はライブラリー名で修飾されていることもあります。
- U** 定義済みフィールド: 名前がソース・プログラム内に定義されたステートメント番号がここに示されます。
- V** 参照フィールド: すべてのステートメント番号が、ソース・プログラムで参照される名前と同じ順序で示されます。ステートメント番号の後ろに付いている * は、項目がそのステートメント内で修正されたことを示しています。

メッセージ

図 18 に、プログラムのコンパイル中に生成されるメッセージを示します。

```

5722WDS V5R3M0 030905 LN IBM ILE COBOL          CBLGUIDE/SAMPLE          ISERIES1 03/09/17 11:18:21          ページ 12
                                     メッセージ
      STMT
      W          Y          X
* 17 MSGID: LNC0848 重大度 : 0 SEQNBR: 002500
  メッセージ... : LABEL 文節は構文検査されて無視される。 Z
* 17 MSGID: LNC0848 重大度 : 0 SEQNBR: 002700
  メッセージ... : DATA RECORDS 文節は構文検査されて無視される。
* 57 MSGID: LNC0650 重大度 : 0 SEQNBR: 009600
  メッセージ... : ファイル FILE-1 のブロック化 / ブロック解除は
                  コンパイラ生成コードによって行われる。
                                     メッセージの要約
メッセージ合計 : AA
  情報 (00-04) . . . . . : 3
  警告 (05-19) . . . . . : 0
  エラー (20-29) . . . . . : 0
  重大 (30-39) . . . . . : 0
  打ち切り (40-99) . . . . . : 0
-----
合計 : 3
          ***** メッセージの終わり *****
統計 : BB
読み取ったソース・レコード数 . . . . . : 96
読み取ったコピー・レコード数 . . . . . : 10
処理したコピー・メンバー数 . . . . . : 1
順序エラー . . . . . : 0
出された最高重大度メッセージ . . . . . : 0
LNC0901 0 11:18:23 の 02/08/17 にライブラリー CBLGUIDE に SAMPLE が作成された。
          ***** コンパイルの終わり *****

```

図 18. 診断メッセージ

表示されるフィールドは、次のとおりです。

- W** ステートメント番号: このフィールドに示されるのは、メッセージが出されたソース・プログラム中のステートメントに関連したコンパイラ生成のステートメント番号です。¹
- X** 参照番号: 参照番号がここに示されます。¹ このフィールドと列見出しに表示される番号 (このリストでは SEQNBR として表示) は、次の表にあるとおり、CRTCBMOD または CRTBNDCBL コマンド、あるいは PROCESS ステートメントで指定されたオプションによって判別されます。

1. ステートメント番号および参照番号は、脱落した項目を参照する特定のメッセージには示されません。たとえば、PROGRAM-ID 段落が脱落している場合、メッセージ LNC0031 は、ステートメント番号および参照番号なしで、リストに表示されます。

	見出し	出所
NONUMBER	SEQNBR	ソース・ファイル・シーケンス番号
NUMBER	NUMBER	ユーザー提供のシーケンス番号
LINENUMBER	LINNBR	コンパイラー生成のシーケンス番号

コピー・ファイルからのレコードについてのメッセージが出された場合、番号の前に + が付きます。

Y *MSGID* および重大度レベル: これらのフィールドには、メッセージ番号とそれに関連した重大度レベルが表示されます。重大度レベルは、次のように定義されます。

- 00** 通知
- 10** 警告
- 20** エラー
- 30** 重大エラー
- 40** リカバリー不能 (通常は、ユーザー・エラー)
- 50** リカバリー不能 (通常は、コンパイラー・エラー)

Z メッセージ: メッセージは、どのような条件かを識別し、コンパイラーが取るアクションを示します。

AA メッセージ合計: このフィールドには、メッセージの合計数および重大度レベルごとのメッセージ数が示されます。

ここに示されるメッセージの合計数は、コンパイラーによって各重大度レベルごとに生成されたメッセージ数であり、必ずしもリストに示される数と同じではありません。たとえば、FLAG(10) が指定されている場合、10 より低い重大度レベルのメッセージはリストに示されません。しかし、メッセージが抑制されていない場合に印刷されるのと同じメッセージの数がカウントとして示されます。

BB コンパイラー統計: このフィールドは、読み取ったソース・レコード、読み取ったコピー・レコード、処理したコピー・メンバー、検出したシーケンス・エラー、および出された最高重大度メッセージの合計数を示します。

第 4 章 プログラム・オブジェクトの作成

ここでは、次のことからについて説明します。

- 1 つまたは複数のモジュール・オブジェクトをバインドしてプログラム・オブジェクトを作成する方法
- ILE COBOL ソース・ステートメントからプログラム・オブジェクトを作成する方法
- CRTBNDCBL コマンドおよびそのパラメーター
- バインダー・リストの読み方
- 1 つまたは複数のモジュール・オブジェクト、サービス・プログラム、および ILE バインディング・ディレクトリーを使用してプログラム・オブジェクトを作成する方法

WebSphere Development Studio Client for iSeries を使用してください。これが推奨される方法であり、プログラム・オブジェクトの作成に関する資料は、その製品のオンライン・ヘルプにあります。

プログラム・オブジェクトの定義

プログラム・オブジェクトとは、タイプ *PGM の実行可能システム・オブジェクトのことです。ILE COBOL の場合、プログラム・オブジェクトの名前は、最外部の COBOL ソース・プログラムの CRTBNDCBL コマンド、CRTPGM コマンド、または PROGRAM-ID 段落によって決定されます。1 つまたは複数のモジュール・オブジェクトおよび参照サービス・プログラムからプログラム・オブジェクトを作成するプロセスは、**バインディング**といいます。1 つまたは複数のモジュール・オブジェクトは、CRTCBLMOD コマンドによって作成されるか、または CRTBNDCBL コマンドによって一時的に作成されて、1 つまたは複数のバインド済みプログラム・オブジェクトになります。バインディングとは、CRTCBLMOD または CRTBNDCBL コマンドによって作成されるモジュール・オブジェクトを入手し、それらを結合して実行可能なバインド済みプログラム・オブジェクトまたはサービス・プログラムを作成するプロセスです。

プログラム・オブジェクトが作成されると、ILE ソース・デバッガーによって、デバッグ・データを含むモジュール・オブジェクト内の ILE プロシージャーだけをデバッグすることができます。デバッグ・データは、実行中のプログラム・オブジェクトのパフォーマンスに影響を与えません。デバッグ・データにより、生成されるプログラム・オブジェクトのサイズは大きくなります。

プログラム・オブジェクトは、動的プログラム呼び出しを使用することによって実行されます。プログラム・オブジェクトへのエントリー・ポイントは PEP です。

バインディング・プロセス

プログラム・オブジェクトとして実行時のパフォーマンスを向上させるバインディング・プロセスでは、プログラム・オブジェクトの一部としてバインドされたルーチンの静的プロシージャー呼び出しを使用することができます。動的プログラム呼

び出しは、ルーチンにアクセスする必要はありません。異なる ILE HLL コンパイラによって作成された個々のモジュール・オブジェクトを同じプログラム・オブジェクトにバインドすることができ、それによって、最も適した言語でルーチンをコーディングしてから、それを必要なプログラム・オブジェクトにバインドすることができるようになります。

以前にコンパイルされたモジュール・オブジェクトは、さまざまな順序でバインドして、新しい実行可能プログラム・オブジェクトを作成することができます。以前にコンパイルされたモジュール・オブジェクトを再使用して、元のソース・プログラムを再コンパイルせずに、新しい実行可能プログラム・オブジェクトを作成することができます。これによって、必要に応じてモジュール・オブジェクトを再使用できます。

モジュール・オブジェクトを変更するたびにプログラムを再作成するかわりに、サービス・プログラムを使用することができます。共通ルーチンはサービス・プログラムとして作成できます。ルーチンを変更してもそのインターフェースを変更しない場合、またはインターフェースに対して上方に互換性のある変更だけが行われる場合、サービス・プログラムを再作成することによってその変更を取り込むことができます。これらの共通ルーチンを使用するプログラム・オブジェクトおよびサービス・プログラムは、再作成する必要はありません。

バインディング・プロセスを使用して、プログラム・オブジェクトを作成できる 2 つのパスがあります。下記の図は、使用可能な 2 つのパスを示しています。



図 19. プログラム・オブジェクトを作成するための 2 つのパス

これらの 2 つのパスは両方ともバインディング・プロセスを使用します。プログラム作成 (CRTPGM) コマンドは、COBOL モジュールの作成 (CRTCPGM) コマ

ド、およびゼロまたはそれ以上のサービス・プログラムを使用して、ILE COBOL ソース・プログラムから作成されたモジュール・オブジェクトからプログラム・オブジェクトを作成します。

注: さらに、RPG モジュール作成 (CRTRPGMOD) コマンド、C モジュール作成 (CRTCMOD) コマンド、および CL モジュール作成 (CRTCLMOD) コマンドを使用して作成されたモジュール・オブジェクトも、プログラム作成 (CRTPGM) コマンドを使用してバインドできます。

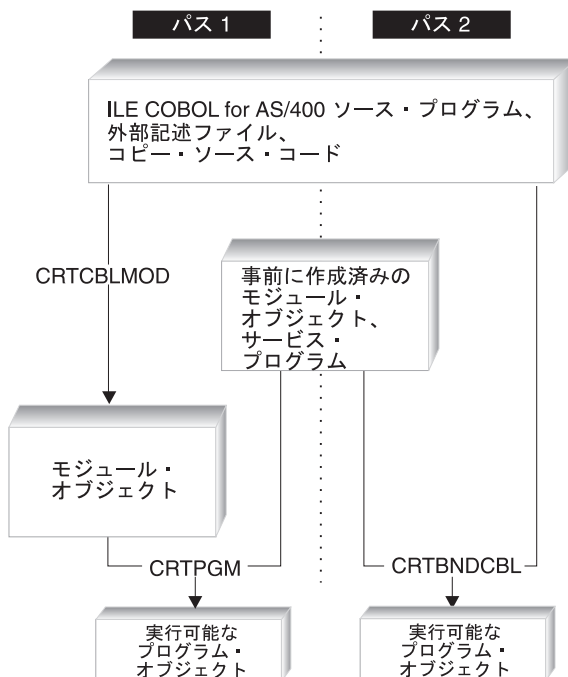
バインド COBOL PGM の作成 (CRTBNDCBL) コマンドは、1 つまたは複数の ILE COBOL コンパイル単位から 1 つまたは複数の一時モジュール・オブジェクトを作成して、それから 1 つまたは複数のプログラム・オブジェクトを作成します。プログラム・オブジェクトが作成されると、CRTBNDCBL は作成したモジュール・オブジェクトを削除します。このコマンドは、COBOL モジュールの作成 (CRTCBMOD) コマンドおよびプログラム作成 (CRTPGM) コマンドの 2 つを合わせた作業を単一のステップで実行します。前に作成されたモジュール・オブジェクトおよびサービス・プログラムは、バインディング・ディレクトリーを使用してバインドすることができます。ただし、このステップを使用してバインドされる入力ソース・メンバーは、PEP モジュールでなければなりません。

注: すべてのプログラム・オブジェクトは、1 つの PEP (および 1 つの UEP) しか認識しません。CRTPGM を使用していくつかのモジュール・オブジェクトを 1 つにバインドしてプログラム・オブジェクトを作成し、それらの各モジュール・オブジェクトに 1 つずつ PEP がある場合、ENTMOD パラメーターで、どのモジュール・オブジェクトの PEP をプログラム・オブジェクトの PEP として使用するかを指定しなければなりません。また、モジュール・オブジェクトおよびサービス・プログラムが CRTPGM コマンドで指定される順序は、バインディング・プロセス中の記号の解決方法に影響を与えます。したがって、バインディングが実行される方法を理解することは重要です。バインディング・プロセスの詳細については、「ILE 概念」を参照してください。

バインディング・ディレクトリーには、ILE プログラムやサービス・プログラムの作成に必要なモジュールの名前と ILE サービス・プログラムの名前が入っています。バインディング・ディレクトリーに含まれているモジュールおよびサービス・プログラムが使用されるのは、それらが現在未解決のインポート要求を満足できるエクスポートを提供している場合です。バインディング・ディレクトリーはシステム・オブジェクトであり、記号 *BNDDIR によりシステムに対して識別されます。

バインディング・ディレクトリーの指定はオプションです。バインディング・ディレクトリーを使用する理由は、便宜性とプログラム・サイズにあります。

- バインド・ディレクトリーは、独自の ILE プログラムやサービス・プログラムの作成時に場合によって必要となるモジュールやサービス・プログラムをパッケージにするのに便利な方法です。たとえば、1 つのバインディング・ディレクトリーには、数値計算の機能を提供するすべてのモジュールとサービス・プログラムを入れることができます。このような機能のいくつかを使用したい場合、使用するモジュールやサービス・プログラムをすべて指定するのではなく、その 1 つのバインディング・ディレクトリーだけを指定します。

- バインディング・ディレクトリーを使用する場合は、使用しないモジュールやサービス・プログラムを指定しないですむため、プログラムのサイズを小さくすることができます。

バインディング・ディレクトリーの項目については、ほとんど制約がありません。オブジェクトが存在していなくても、モジュールやサービス・プログラムの名前をバインディング・ディレクトリーに追加できます。

バインディング・ディレクトリーに関連して使用される CL コマンドのリストについては、「*ILE* 概念」を参照してください。*BNDDIR オブジェクトには、以下のような特性があります。

- ILE プログラムやサービス・プログラムの作成に必要な場合があるサービス・プログラムやモジュールの名前をまとめるのに便利です。
- バインディング・ディレクトリーの項目は名前だけなので、オブジェクト・リストはシステム上になくてもかまいません。
- 有効なライブラリー名は *LIBL または特定のライブラリーだけです。
- リスト中のオブジェクトの指定はオプションです。名前の指定されたオブジェクトが使用されるのは、未解決のインポートがあり、しかもそのオブジェクトがその未解決のインポート要求を満足できるエクスポートを提供している場合だけです。

プログラム作成 (CRTPGM) コマンドの使用

プログラム作成 (CRTPGM) コマンドは、以前に作成された 1 つまたは複数のモジュール・オブジェクト、および要求がある場合には 1 つまたは複数のサービス・プログラムから、プログラム・オブジェクトを作成します。ILE モジュール作成コマンドの CRTCBMOD、CRTCMOD、CRTRPGMOD、または CRTCLMOD のいずれかで作成されたモジュール・オブジェクトをバインドすることができます。

注: CRTPGM コマンドを使用するには、このコマンドを使用する権限がなければならず、必要なモジュールは、最初に CRTCBMOD、CRTCMOD、CRTRPGMOD、または CRTCLMOD コマンドを使用して作成されていなければなりません。

CRTPGM コマンドを使用してプログラム・オブジェクトを作成する前に、以下のことを行ってください。

1. プログラム名を設定する。
2. バインドしてプログラム・オブジェクトにしたいモジュール・オブジェクト、および必要であればサービス・プログラムを指定する。
3. 使用する予定のバインディング・ディレクトリーを指定する。ILE COBOL 実行時サービス・プログラムおよび ILE バインド可能 API の場合、CRTCBMOD および CRTBNDCBL によって作成されたモジュール・オブジェクトからバインディング・ディレクトリーへの暗黙の参照が行われます。
4. どのモジュール・オブジェクトの PEP が作成中のプログラム・オブジェクト用の PEP として使用されるかを指定する。このモジュール・オブジェクトは、CRTPGM の ENTMOD パラメーターで指定します。

ENTMOD パラメーターでモジュール・オブジェクトを明示的に指定する代わりに ENTMOD(*FIRST) を指定した場合は、作成中のプログラム・オブジェクトの PEP としてどのモジュール・オブジェクトのものを使用するかを決定する際に、バインディングが行われる順序が重要になります。1 つの PEP しか使用できない場合でも、MODULE パラメーターに指定するモジュール・オブジェクト、またはバインディング・ディレクトリーによって見つかるモジュール・オブジェクトに、1 つまたは複数の PEP が含まれていることがあります。バインディングの順序は、記号解決などの他の理由からも重要です。バインディングの詳細については、「*ILE 概念*」を参照してください。

5. コマンドにおいて、プロシージャ名または変数名 (あるいはその両方) の重複が可能かどうかを設定する。

複数の異なる方法で同じ変数名およびプロシージャ名をそれぞれ定義している複数のモジュール・オブジェクトを、1 つのプログラム・オブジェクトにバインドすることがあります。

6. プログラムが実行される活動化グループを指定する。活動化グループの説明については 223 ページの『活動化および活動化グループ』を参照してください。

CRTPGM コマンドを使用してプログラム・オブジェクトを作成するには、次のステップを実行してください。

1. CRTPGM コマンドを入力する。
2. コマンド・パラメーターに適切な値を入力する。

表 1 に、CRTPGM コマンド・パラメーターとそのデフォルト値を示します。CRTPGM コマンドおよびそのパラメーターの詳細については、Web サイト <http://publib.boulder.ibm.com/pubs/html/as400/infocenter.htm> にある、**iSeries 400 Information Center** のプログラミング・カテゴリーの中の *CL* および *API* セクションを参照してください。

表 1. CRTPGM コマンドのパラメーターとそのデフォルト値

パラメーター・グループ	パラメーター (デフォルト値)
識別	PGM(ライブラリー名/プログラム名) MODULE(*PGM)
プログラム・アクセス	ENTMOD(*FIRST)
バインディング	BNSRVPGM(*NONE) BNDDIR(*NONE)
実行時	ACTGRP(*NEW)
その他	OPTION(*GEN *NODUPPROC *NODUPVAR *WARN *RSLVREF) DETAIL(*NONE) ALWUPD(*YES) ALWRINZ(*NO) REPLACE(*YES) AUT(*LIBCRTAUT) TEXT(*ENTMODTXT) TGTRLS(*CURRENT) USRPRF(*USER) ALWLIBUPD(*NO)

CRTPGM コマンドを入力すると、プログラム・オブジェクトは次のように作成されます。

1. リストに示されたモジュール・オブジェクトが、プログラム・オブジェクトになるものの中にコピーされる。
2. PEP を含むモジュール・オブジェクトが識別され、このモジュール内への最初のインポートが検索される。
3. モジュール・オブジェクトをリストの順序で調べていき、最初のインポートとモジュール・エクスポートとを突き合わせる。
4. 最初のモジュール・オブジェクトが返され、次のインポートが検索される。
5. 最初のモジュール・オブジェクトへのすべてのインポートが解決される。
6. 次のモジュール・オブジェクトが継続され、すべてのインポートが解決される。
7. すべてのインポートが解決されるまで、以降の各モジュール・オブジェクト内へのすべてのインポートが解決される。
8. OPTION(*RSLVREF) が指定されていて、インポートがエクスポートで解決できない場合、バインディング・プロセスは、プログラム・オブジェクトを作成せずに終了する。OPTION(*UNRSLVREF) が指定される場合、すべてのインポートは必ずしも作成されるプログラム・オブジェクトのエクスポートに解決される必要はありません。プログラム・オブジェクトが実行時にこれらの未解決のインポートの 1 つを使用する場合、MCH4439 例外メッセージが出されます。
9. すべてのインポートが解決されると、バインディング・プロセスは完了し、プログラム・オブジェクトが作成されます。

複数のモジュールをバインドして 1 つのプログラム・オブジェクトにする例

この例は、CRTPGM コマンドを使用して、モジュール・オブジェクト A、B、および C をバインドして、ABC というプログラム・オブジェクトにする方法を示すものです。プログラム・オブジェクトの PEP および UEP を含むモジュール・オブジェクトは、ENTMOD パラメーターに指定されているモジュール・オブジェクトです。

複数のモジュールをバインドしてプログラム・オブジェクトにするには、すべての外部参照を CRTPGM コマンドで解決してください。ILE COBOL 実行時関数への参照は、ILE COBOL モジュール・オブジェクトを含むプログラム・オブジェクトの中に自動的にバインドされる際に解決されます。

1. 複数のモジュール・オブジェクトをバインドしてプログラム・オブジェクトを作成するには、次のように入力します。

```
CRTPGM PGM(ABC) MODULE(A B C) ENTMOD(*FIRST) DETAIL(*FULL)
```

そして、実行キーを押します。

バインド COBOL PGM の作成 (CRTBNDCBL) コマンドの使用

バインド COBOL PGM の作成 (CRTBNDCBL) コマンドは、単一の ILE COBOL ソース・ファイル・メンバーから 1 つまたは複数のプログラム・オブジェクトを 1 つのステップで作成します。このコマンドは ILE COBOL コンパイラーを開始して一時モジュール・オブジェクトを作成してから、それらをバインドしてタイプ *PGM の 1 つまたは複数のプログラム・オブジェクトを作成します。

CRTPGM コマンドとは異なり、CRTBNDCBL コマンドを使用すると、CRTCBLMOD コマンドによる 1 つまたは複数のモジュール・オブジェクトを作成する別個の先行ステップは必要ありません。CRTBNDCBL コマンドは、ソース・ファイル・メンバーから一時モジュール・オブジェクトを作成してから、1 つまたは複数のプログラム・オブジェクトを作成することによって、COBOL モジュールの作成 (CRTCBLMOD) コマンドとプログラム作成 (CRTPGM) コマンドを組み合わせたタスクを実行します。プログラム・オブジェクトを作成すると、CRTBNDCBL は作成したモジュール・オブジェクトを削除します。

注: モジュール・オブジェクトを保存したい場合、CRTBNDCBL の代わりに CRTCBLMOD を使用してください。CRTCBLMOD を使用する場合、CRTPGM を使用してモジュール・オブジェクトをバインドし、1 つまたは複数のプログラム・オブジェクトにする必要があります。また、CRTBNDCBL によって暗黙指定されたもの以外の CRTPGM のオプションを使用する場合には、CRTCBLMOD および CRTPGM を使用してください。

プロンプト画面での CRTBNDCBL コマンドの使用

プロンプトが必要な場合、CRTBNDCBL を入力して、F4 (プロンプト) を押します。CRTBNDCBL 画面が表示され、パラメーターがリストされ、そのデフォルト値が示されます。プロンプトを要求する前にすでにパラメーター値を指定している場合には、表示される画面にそのパラメーター値がすでに入っています。ヘルプが必要な場合には、CRTBNDCBL と入力して、F1 (ヘルプ) を押します。

CRTBNDCBL コマンドの構文

CRTBNDCBL コマンド - 形式

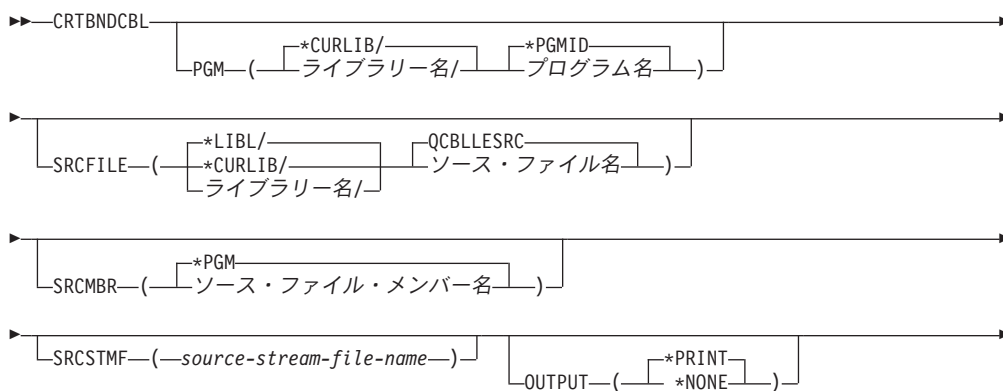

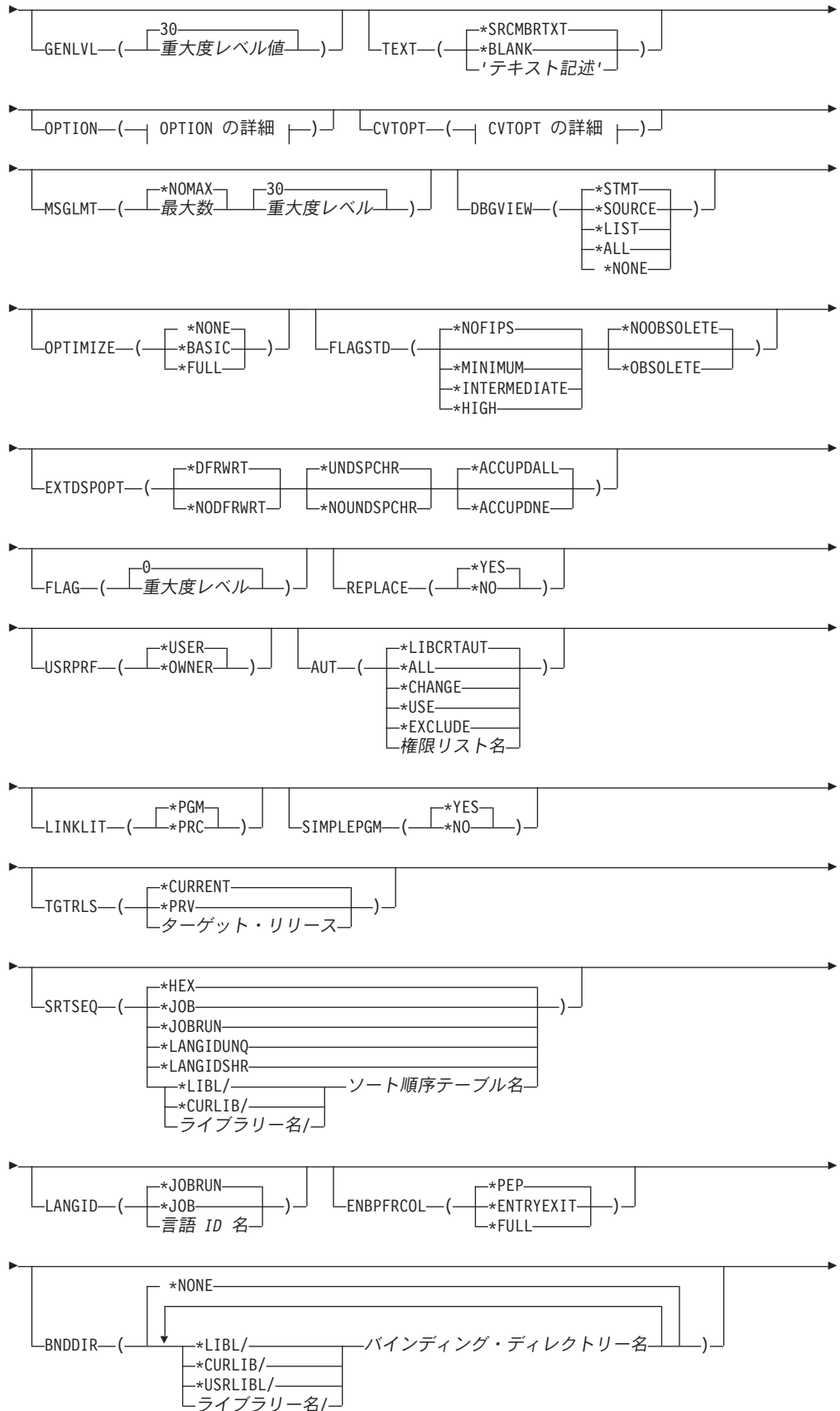

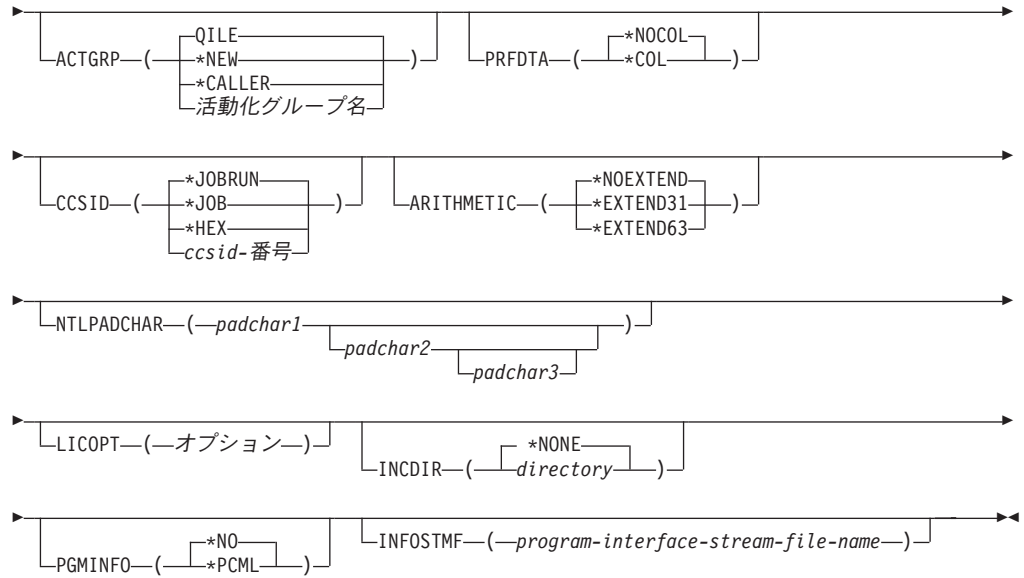

OPTION の詳細:

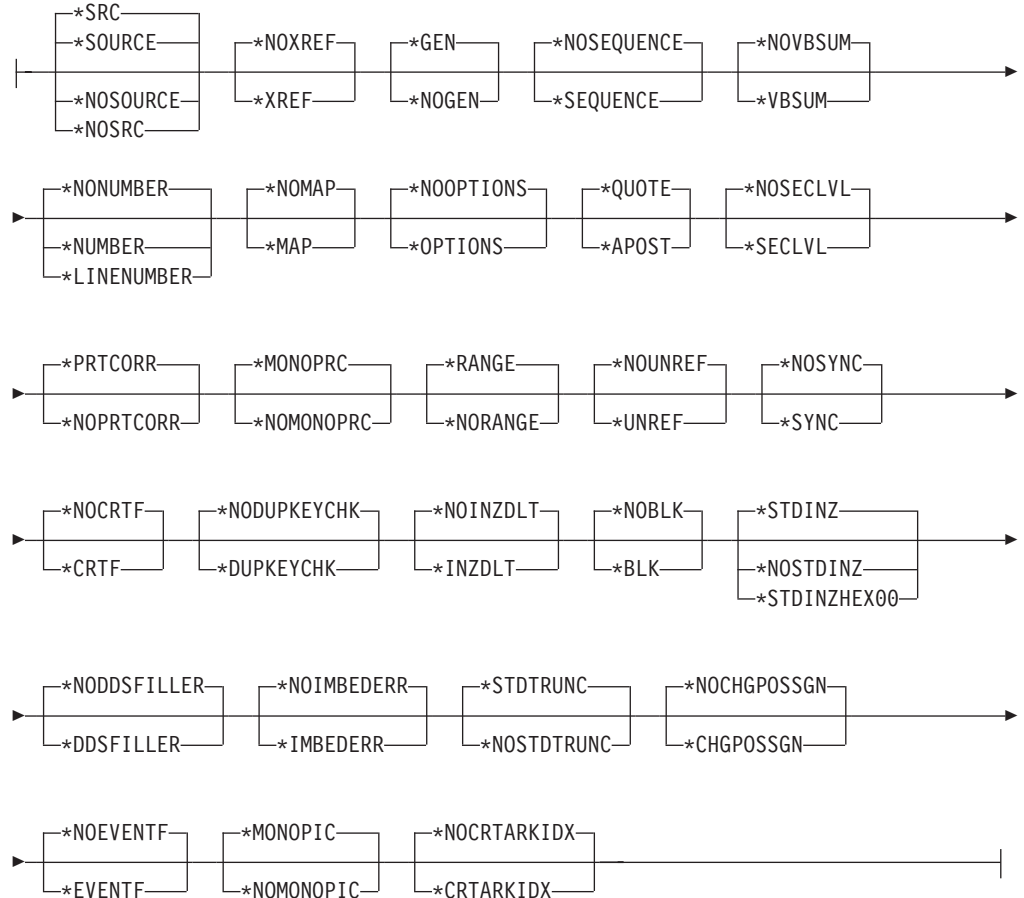

CVTOPT の詳細:

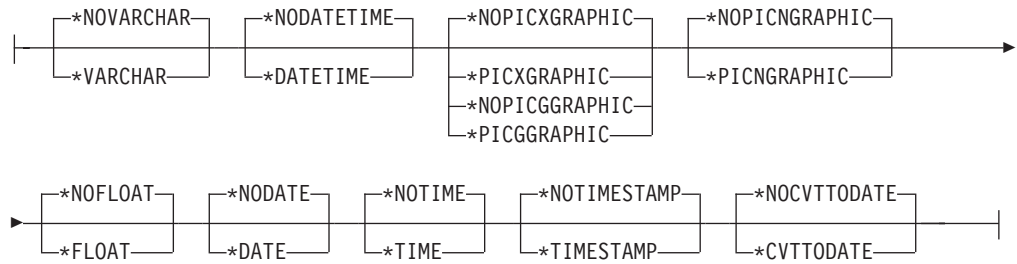

CRTBNDCBL コマンドのパラメーター

CRTBNDCBL のパラメーターのほとんどすべてが、以前に CRTCBLMOD について示されたパラメーターと同じです。ここでは 2 つのコマンドでの相違点だけを説明します。

CRTBNDCBL は次の点で CRTCBLMOD と異なっています。

- MODULE パラメーターに代わる PGM パラメーターの導入
- SRCMBR パラメーターでの *PGM オプションの使用 (*MODULE オプションに代わるもの)
- REPLACE パラメーターの使用法の違い
- USRPRF パラメーターの導入
- SIMPLEPGM パラメーターの導入
- PRFDTA パラメーターの影響を受けるオブジェクトに関する制限
- BNDDIR パラメーターの導入
- ACTGRP パラメーターの導入

PGM パラメーター:

作成するプログラム・オブジェクトのプログラム名およびライブラリー名を指定します。プログラム名およびライブラリー名は、iSeries の命名規則に従ったものでなければなりません。指定できる値は次のとおりです。

*PGMID

コンパイル済みプログラム・オブジェクトの名前は、ILE COBOL ソース・プログラム内の PROGRAM-ID 段落から取られます。SIMPLEPGM(*NO) が指定されると、コンパイル済みプログラム・オブジェクトの名前は、一連のソース・プログラム (単一ソース・ファイル・メンバー内の複数のコンパイル単位) 内の最初の ILE COBOL ソース・プログラムの PROGRAM-ID から取られます。

プログラム名

コンパイルされた ILE COBOL プログラムを識別するための名前を入力します。このパラメーターにプログラム名を指定して、一連のソース・プログラムをコンパイルする場合、SIMPLEPGM(*YES) が指定されていると、その一連のソース・プログラム内の最初のプログラム・オブジェクトにその名前が使用されます。その他のプログラム・オブジェクトでは、対応する ILE COBOL ソース・プログラム内の PROGRAM-ID 段落内に指定された名前が使用されます。

指定できるライブラリー値は次のとおりです。

***CURLIB**

作成されたプログラム・オブジェクトは、現行のライブラリー内に保管されます。特定のライブラリーを現行ライブラリーとして割り当てていない場合、QGPL が使用されます。

ライブラリー名

作成されたプログラム・オブジェクトを保管するライブラリーの名前を入力します。

REPLACE パラメーター

明示的または暗黙に指定されたライブラリーに同じ名前のプログラム・オブジェクトがすでに存在するとき、新しいプログラム・オブジェクトを作成するかどうかを指定します。CRTBNDCBL コマンドの処理中に作成された中間モジュール・オブジェクトは、REPLACE の指定に従わず、QTEMP ライブラリーに対して暗黙のうちに REPLACE(*NO) になります。CRTBNDCBL コマンドが処理を完了すると、中間モジュール・オブジェクトは削除されます。REPLACE パラメーターに指定できる値は次のとおりです。

***YES**

新しいプログラム・オブジェクトが作成され、明示的または暗黙のうちに指定されたライブラリー内の同じ名前の既存のプログラム・オブジェクトに置き換わります。明示的または暗黙のうちに指定されたライブラリー内の同じ名前の既存のプログラム・オブジェクトは、ライブラリー QRPLOBJ に移されます。

***NO**

指定されたライブラリー内に同じ名前のプログラム・オブジェクトがすでに存在する場合、新しいプログラム・オブジェクトは作成されません。既存のプログラム・オブジェクトは置き換わず、メッセージが表示され、コンパイルは停止します。

USRPRF パラメーター

作成されたプログラム・オブジェクトを実行するユーザー・プロファイルを指定します。プログラム所有者またはプログラム・ユーザーのプロファイルを使用して、プログラム・オブジェクト (プログラム・オブジェクトが各オブジェクトに対して持つ権限を含む) によってオブジェクトを使用できるプログラム・オブジェクトおよび制御を実行します。このパラメーターは、プログラム・オブジェクトがすでに存在する場合には更新されません。USRPRF の値を変更するには、プログラム・オブジェクトを削除し、正しい値を使用して再コンパイルします (または、構成要素 *MODULE オブジェクトが存在する場合には、CRTPGM コマンドの呼び出しを選択することができます)。

指定できる値は次のとおりです。

***USER**

プログラム・ユーザーのユーザー・プロファイルが、プログラム・オブジェクトの実行時に使用されます。

***OWNER**

プログラム・オブジェクトの所有者とユーザーの両方のユーザー・プロファイルが、プログラム・オブジェクトの実行時に使用されます。所有者プロファイルとユーザー・プロファイルの両方のオブジェクト権限を集めたものが、プログラム・オブジェクトの実行中にオブジェクトを検索し、アクセス

するために使用されます。プログラムが実行しているときに作成されるオブジェクトは、そのプログラムのユーザーが所有します。

SIMPLEPGM パラメーター

プログラム・オブジェクトが一連のソース・プログラム内のコンパイル単位ごとに作成される場合に指定します。このオプションは、このコマンドへの入力ソース・メンバーに、複数のモジュール・オブジェクトを生成する一連のソース・プログラムが含まれている場合にしか意味がありません。このオプションを指定するが、入力ソース・メンバーに一連のソース・プログラムがない場合、このオプションは無視されます。指定できる値は次のとおりです。

***YES**

プログラム・オブジェクトは、一連のソース・プログラム内のコンパイル単位ごとに作成されます。REPLACE(*NO) が指定され、同じ名前のプログラム・オブジェクトが一連のソース・プログラム内のコンパイル単位にすでに存在している場合、プログラム・オブジェクトは置き換えられず、コンパイルは次のコンパイル単位を続行します。

***NO**

単一のプログラム・オブジェクトが一連のソース・プログラム内のすべてのコンパイル単位から作成され、その最初のコンパイル単位がプログラム入口を表します。SIMPLEPGM(*NO) を指定すると、一連のソース・プログラム内の 1 つのソース・プログラムがモジュール・オブジェクトの生成に失敗した場合、その一連のソース・プログラム内の以降のソース・プログラムすべてもモジュール・オブジェクトの生成に失敗します。

PRFDTA パラメーター

このパラメーターは 51 ページの『PRFDTA パラメーター』に記載されているのと同じに機能しますが、下記について注意する必要があります。

注: BNDDIR パラメーターを使用して追加のモジュールとサービス・プログラムをバインドした場合には、プログラムに *COL または *NOCOL が指定されてもこれらの追加オブジェクトには影響しません。モジュールのプログラム・プロファイリング・データ属性は、そのモジュールが作成されるときに設定されます。

BNDDIR パラメーター

記号の解決に使用するバインディング・ディレクトリーのリストを指定します。最大 50 個までのバインディング・ディレクトリーを指定できます。

***NONE**

バインディング・ディレクトリーを指定しません。

バインディング・ディレクトリー名

記号の解決に使用するバインディング・ディレクトリーの名前を指定します。ディレクトリー名を修飾できるのは、次のライブラリー値のうちのいずれかです。

***LIBL**

システムはライブラリー・リストを検索して、バインディング・ディレクトリーが保管されているライブラリーを探します。これはデフォルトです。

***CURLIB**

ジョブの現行ライブラリーを検索します。ジョブの現行ライブラリーとしてライブラリーを指定していない場合には、ライブラリー QGPL が使用されます。

***USRLIBL**

ジョブのライブラリー・リストのユーザー部分にあるライブラリーだけを検索します。

ライブラリー名

検索するライブラリーの名前を指定します。

ACTGRP パラメーター

プログラムの呼び出し時にそのプログラムが関連付けられる活動化グループを指定します。

QILE

このプログラムが呼び出されると、指定された活動化グループ QILE の中で活動化されます。これはデフォルトです。

***NEW**

このプログラムが呼び出されると、新しい活動化グループの中で活動化されます。

***CALLER**

このプログラムが呼び出されると、呼び出し側の活動化グループの中で活動化されます。

活動化グループ名

このプログラムが呼び出される時に使用される活動化グループの名前を指定します。

CRTBNDCBL からの CRTPGM の暗黙呼び出し

CRTBNDCBL コマンドから暗黙のうちに呼び出された CRTPGM ステップには、暗黙のデフォルト値があります。以下でこれらを説明します。

CRTBNDCBL から呼び出されるときに CRTPGM で使用されるパラメーターは次のとおりです。

PGM

SIMPLEPGM(*YES) が明示的または暗黙のうちに指定される場合、CRTPGM は一連のソース・プログラム内のコンパイル単位ごとに呼び出されます。

CRTPGM の PGM パラメーターには、呼び出しのたびに、各コンパイル単位の対応する最外部の ILE COBOL ソース・プログラム内の PROGRAM-ID 段落内に指定されたプログラム名が使用されます。個々のバインド済みプログラム・オブジェクトは、コンパイル単位ごとに作成されます。

SIMPLEPGM(*NO) が指定されると、CRTPGM は、ソース・プログラムの順序列内のすべてのコンパイル単位に対して一度だけ呼び出されます。ソース・プログラムの順序列内の最初のコンパイル単位に対応する最外部の ILE COBOL ソース・プログラム内の PROGRAM-ID 段落に指定されたプログラム名だけが、呼び出し時に CRTPGM の PGM パラメーターで使用されます。すべてのコンパイル単位はバインドされて、1 つのプログラム・オブジェクトを作成します。

MODULE

SIMPLEPGM(*YES) が明示的または暗黙のうちに指定された場合、CRTPGM の MODULE パラメーターには、呼び出しのたびに、コンパイル単位ごとに QTEMP 内に作成されるモジュール名が使用されます。

SIMPLEPGM(*NO) が指定されると、CRTPGM コマンドの MODULE パラメーターには、呼び出しのたびに、コンパイル単位の QTEMP 内で作成されるモジュールのすべての名前が指定されます。

BNDDIR

記号の解決に使用するバインディング・ディレクトリーのリストを指定します。

*NONE (デフォルト) を指定すると、どのバインディング・ディレクトリーも使用されません。

バインディング・ディレクトリー名 を指定した場合、指定したバインディング・ディレクトリーの名前が記号解析に使用されます。ディレクトリー名を修飾できるのは、次のライブラリー値のうちのいずれかです。

*LIBL システムはライブラリー・リストを検索して、バインディング・ディレクトリーが保管されているライブラリーを探します。これはデフォルトです。

*CURLIB

ジョブの現行ライブラリーを検索します。ジョブの現行ライブラリーとしてライブラリーを指定していない場合には、ライブラリー QGPL が使用されます。

*USRLIBL

ジョブのライブラリー・リストのユーザー部分にあるライブラリーだけを検索します。

ライブラリー名

検索するライブラリーの名前を指定します。

ACTGRP

指定した活動化グループが使用されます

REPLACE

CRTBNDCBL コマンドで指定される REPLACE オプションが使用されます

USRPRF

CRTBNDCBL コマンドで指定される USRPRF オプションが使用されます

AUT

CRTBNDCBL コマンドで指定される AUT オプションが使用されます

TEXT

CRTBNDCBL コマンドで指定される TEXT オプションが使用されます

TGTRLS

CRTBNDCBL コマンドで指定される TGTRLS オプションが使用されます

CRTBNDCBL コマンドから呼び出されるときに、CRTPGM の残りのパラメーターすべてについてデフォルト値が使用されます。これらのデフォルト値の詳細については、Web サイト <http://publib.boulder.ibm.com/pubs/html/as400/infocenter.htm> にあ

る、iSeries 400 Information Center のプログラミング・カテゴリの中の CL および API セクションの CRTPGM コマンドを参照してください。

1 つのモジュールをバインドして 1 つのプログラム・オブジェクトにする例

この例は、CRTBNDCBL コマンドを使用して、1 つのモジュールから 1 つのプログラム・オブジェクトを作成する方法を示すものです。

1. プログラム・オブジェクトを作成するには、次のように入力します。

```
#
#
#      CRTBNDCBL PGM(MYLIB/XMPLE1)
#      SRCFILE(MYLIB/QCBLLESRC) SRCMBR(XMPLE1)
#      OUTPUT(*PRINT)
#      TEXT('ILE COBOL Program')
#      CVTOPT(*FLOAT)
```

そして、実行キーを押します。

CRTBNDCBL コマンドは、MYLIB 内のプログラム XMPLE1 を作成します。OUTPUT(*PRINT) オプションは、コンパイル・リストを出力させることを指定するものです。

2. リストを表示するには、次の CL コマンドのどれかを入力します。

注: コンパイル・リストを表示するためには、次にリストされているコマンドを使用する権限がなければなりません。

- DSPJOB、続いてオプション 4 (スプール・ファイルの表示) を選択する
- WRKJOB
- WRKOUTQ 待ち行列名
- WRKSPLF

CRTBNDCBL の国別言語ソート・シーケンスの指定

COBOL ソース・プログラムをコンパイルする時点で、プログラムの実行時に使用する照合順序を明示的に指定したり、プログラムの実行時に照合順序が判別される方法を指定したりすることができます。

CRTBNDCBL での照合順序の指定は、CRTCBMOD での指定と同じです。NLS 照合順序列の指定方法の詳細な説明については 55 ページの『CRTCBMOD の国別言語ソート・シーケンスの指定』を参照してください。

バインダー・リストの読み方

バインディング処理では、使用されたリソース、検出した記号およびオブジェクト、およびバインディング処理で解決した問題または未解決の問題を説明するリストを作成することができます。このリストは、CRTPGM コマンドを入力するために使用するジョブのスプール・ファイルとして作成されます。コマンド・デフォルトである *NONE ではこの情報が作成されませんが、DETAIL パラメーターの値に次の 3 つのレベルの明細のいずれかを指定することにより、印刷出力としてこれを生成することができます。

- *BASIC

- *EXTENDED
- *FULL

バインダー・リストには、DETAIL に指定された値に応じて、次のセクションが含まれます。

表2. DETAIL パラメーターに基づくバインダー・リストのセクション

セクション名	*NONE	*BASIC	*EXTENDED	*FULL
コマンド・オプションの要約		X	X	X
簡易要約表		X	X	X
拡張要約表		X	X	
BIND プログラムの情報リスト			X	X
相互参照リスト				X
バインディング統計				X

このリスト内の情報は、バインディングが失敗した場合に診断したり、またはバインダーが処理中に検出したものをフィードバックするために役立ちます。

サンプルのバインダー・リスト

次のサンプル・リストは、CRTPGM コマンドを使用して作成されたバインダー・リストです。図については、それに続く本文で参照されています。これらの参照は、反転文字 (たとえば **Z**) で参照先が示されています。本文の中の反転文字は、図の中にある文字と対応しています。

コマンド・オプションの要約

コマンド・オプションの要約は、バインダー・リストが要求される際に必ず作成されます。コマンド・オプションの要約は、ILE プログラムの作成時に使用されたオプションを示します。後で再びプログラムを作成する必要がある場合に参照できるように、コマンドに関するこの情報記述を保管しておくことができます。101 ページの図 20 に、コマンド・オプションの要約リストを示します。

プログラムの作成				ページ 1			
5722SS1 V5R3M0 030905				CBLGUIDE/EXTLFL	ISERIES1	03/09/15	13:14:03
プログラム	:	EXTLFL					
ライブラリー	:	CBLGUIDE					
プログラム入カプロシージャー・モジュール	:	*FIRST					
ライブラリー	:						
活動化グループ	:	*NEW					
作成オプション	:	*GEN	*NODUPPROC	*NODUPVAR	*WARN	*RSLVREF	
明細のリスト	:	*FULL					
更新可能	:	*YES					
バインド済み *SRVPGM ライブラリー名更新可能	:	*NO					
ユーザー・プロファイル	:	*USER					
既存のプログラムの置き換え	:	*YES					
権限	:	*LIBCRTAUT					
ターゲット・リリース	:	*CURRENT					
再初期設定可能	:	*NO					
記憶域モデル	:	*SINGLVL					
プロシージャー間分析	:	*NO					
IPA 制御ファイル	:	*NONE					
IPA 置き換え IL データ	:	*NO					
テキスト	:	*ENTMODTXT					
モジュール	ライブラリー	モジュール	ライブラリー	モジュール	ライブラリー	モジュール	ライブラリー
EXTLFL	CBLGUIDE						
サービス・プログラム	ライブラリー	サービス・プログラム	ライブラリー	サービス・プログラム	ライブラリー	サービス・プログラム	ライブラリー
*NONE							
バインド・ディレクトリー	ライブラリー	バインド・ディレクトリー	ライブラリー	バインド・ディレクトリー	ライブラリー	バインド・ディレクトリー	ライブラリー
*NONE							

図 20. CRTPGM コマンド・オプションの要約リスト

拡張要約表

拡張要約表は、*EXTENDED または *FULL が指定される場合に提供されます。この表には、バインダーが解決したインポートおよびエクスポートの一般的な表示を提供する統計情報が含まれています。図 21 に、拡張要約表のレイアウトを示します。

プログラムの作成				ページ 3			
5722SS1 V5R3M0 030905				CBLGUIDE/EXTLFL	ISERIES1	03/09/15	13:14:03
	:	拡張要約表					
有効な定義	:	341	A				
強	:	340					
弱	:	1					
解決済み参照	:	16	B				
終了強定義	:	15					
終了弱定義	:	1					
***** 拡張要約表の終わり *****							

図 21. CRTPGM リスト - 拡張要約表

拡張要約表には、次の項目についての統計情報が示されます。

- A** 有効な定義: このフィールドには、エクスポートに利用できる指定された変数またはプロシージャーの数が示されます。この定義は、さらに**強定義**と**弱定義**に分類されます。強定義の場合、変数またはプロシージャーのためのストレージが割り振られます。弱定義の場合、変数またはプロシージャーのためのストレージが参照されます。

ILE COBOL では、最外部の COBOL ソース・プログラムおよびそれと関連した CANCEL プロシージャーの定義は強定義です。EXTERNAL データおよび EXTERNAL ファイルは弱定義になります。外部静的プロシージャーへの CALL、CANCEL、および SET ENTRY のモジュール・インポー

トは、強定義になります。EXTERNAL データおよび EXTERNAL ファイルへの参照のモジュール・インポートは、弱定義になります。

B 解決済み参照: このフィールドには、内部モジュール・エクスポートと対応するインポートの数が示されます。

101 ページの図 21 に示されている使用カウントは、10 進数形式です。

簡易要約表

*BASIC、*EXTENDED、または *FULL を指定した場合に使用できる簡易要約表は、バインディング処理中のエラーを示す情報を提供します。図 22 に、簡易要約表のレイアウトを示します。

5722WDS V5R3M0 030905		プログラムの作成		ページ 4	
		CBLGUIDE/EXTLFL		ISERIES1 03/09/15 13:14:03	
		簡略要約表			
プログラム入力プロシージャ	1	C	識別コード	
記号	タイプ ライブラリー オブジェクト	バインド			
F	G	H	I	J	K
*MODULE	CBLGUIDE	EXTLFL	*YES	_Qln_pep	
複数強定義	0	D		
未解決の参照	0	E		
***** 簡略要約表の終わり *****					

図 22. CRTPGM リスト - 簡易要約表

このテーブルは 3 つのリストで構成されており、次の各カテゴリーごとに複数の項目が含まれています。

C プログラム入力プロシージャ: 呼び出し側プログラムから制御を取得するプロシージャの数。

D 複数強定義: 同じ名前のモジュール・エクスポート・プロシージャの数。これは、0 でなければなりません。

E 未解決の参照: インポートされるプロシージャまたは変数で、エクスポートが見つからなかったものの数。これは、0 でなければなりません。

F シンボル #: シンボル番号は、103 ページの『BIND プログラムの情報リスト』に示されているバインダー情報リストからのものです。*BASIC がDETAIL パラメーターに指定された場合、この部分は空白になります。

G タイプ: タイプ・フィールドに表示される ID を含むオブジェクトのタイプ。

H ライブラリー: ライブラリー・フィールドに表示されるオブジェクトを含むライブラリーの名前。

I オブジェクト: オブジェクト・フィールドに表示されるプログラム入力プロシージャ、未解決の参照、または強定義を含むオブジェクトの名前。

J バインド: このフィールドにモジュール・オブジェクトに値 *YES が表示されているなら、モジュール・オブジェクトはコピーによってバインドされます。プログラムの場合に、このフィールドに値 *YES が表示されているなら、そのプログラムは参照によってバインドされます。このフィールドでモジュール・オブジェクトまたはプログラムに値 *NO が表示されているなら、そのオブジェクトはバインドに含まれません。

K *ID*: ID フィールドには、モジュール・ソースからのプロシージャまたは変数の名前が表示されます。

この例では、プログラム入力プロシージャ、未解決の参照、または複数強定義の合計数はそれぞれ、1、0、0 です。 102 ページの図 22 に示されている使用カウントは、10 進数形式です。

BIND プログラムの情報リスト

このリストは、バインディング処理に関する詳細な情報を示すものであり、*EXTENDED または *FULL を指定した場合に出力されます。 104 ページの図 23 に、バインド・プログラムの情報リストのレイアウトを示します。

BIND プログラムの情報リスト

```

モジュール . . . . . : EXTLFL L
ライブラリー . . . . . : CBLGUIDE
バインド . . . . . : *YES
変更日 / 時刻 . . . . . : 00/08/15 13:11:40
テラスペース記憶域使用可能
化 . . . . . : *YES
記憶域モデル . . . . . : *SNGLVL
      数値      記号      参照      識別コード      タイプ      有効範囲      エクスポート      キー
      M      N      O      P      Q      R      S      T
00000001 定義      0      EF1_ffd      データ      モジュール      弱      190
****
00000002 定義      0      EF1MAIN      PROC      モジュール      強
00000003 定義      0      EF1MAIN_reset      PROC      モジュール      強
00000004 参照      000000A7      _Qln_rut      データ
00000005 参照      00000001      EF1_ffd      データ
00000006 参照      000000C6      _Qln_cancel_handler      PROC
00000007 参照      000000D6      _Qln_cancel_handler_pep      PROC
00000008 参照      000000A8      _Qln_init_mod      PROC
00000009 参照      000000A9      _Qln_init_mod_bdry      PROC
00000009 参照      000000A9      _Qln_init_mod_bdry      PROC
0000000B 参照      000000B9      _Qln_recurse_msg      PROC
0000000C 参照      00000022      _Qln_disp_norm      PROC
0000000D 参照      000000BE      _Qln_stop_prg      PROC
0000000E 参照      000000BB      _Qln_cancel_msg      PROC
0000000F 参照      000000BD      _Qln_fc_hdlr      PROC
00000010 参照      0000012A      Q LE 1eDefaultEh      PROC
00000011 参照      00000131      Q LE 1eBdyCh      PROC
00000012 参照      00000161      Q LE 1eActivationInit      PROC
00000013 参照      00000132      Q LE 1eBdyEpilog      PROC
サービス・プログラム . . . . . : QLNRACTPT
ライブラリー . . . . . : QSYS
バインド . . . . . : *YES
変更日 / 時刻 . . . . . : 00/08/14 18:54:04
テラスペース記憶域使用可能
化モジュール . . . . . : *ALL
記憶域モデル . . . . . : *SNGLVL
      数値      記号      参照      識別コード      タイプ      有効範囲      エクスポート      キー
00000014 定義      0      _Qln_DateISODescriptor      データ      強
00000015 定義      0      _Qln_TimeISODescriptor      データ      強
00000016 定義      0      _Qln_acpt_norm      PROC      強
00000017 定義      0      _Qln_acpt_console      PROC      強
00000018 定義      0      _Qln_acpt_session      PROC      強
00000019 定義      0      _Qln_acpt_time      PROC      強
:
0000015B 定義      0      CEESECI      PROC      強
0000015C 定義      0      CEEDYWK      PROC      強
0000015D 定義      0      CEELOCT      PROC      強
0000015E 定義      0      CEEUTC      PROC      強
0000015F 定義      0      CEEGMT      PROC      強
00000160 定義      0      CEEUTCO      PROC      強
00000161 定義      0      Q LE 1eActivationInit      PROC      強
00000162 定義      0      Q LE 1eActivationInitRouter      PROC      強
00000163 定義      0      Q1eActBndPgm      PROC      強
00000164 定義      0      Q1eGetExp      PROC      強
00000165 定義      0      Q LE 1eCheck      PROC      強
***** BIND プログラムの情報リストの終わり *****

```

図 23. CRTPGM リスト - バインド・プログラムの情報リスト

- L** モジュールおよびライブラリー: このフィールドは、処理されたライブラリー、モジュール・オブジェクト名、およびサービス・プログラム名を示します。
- M** 番号: このプログラム内の各データ項目または ILE プロシージャに割り当てられた固有の ID。この番号は相互参照に使用されます。
- N** 記号: このフィールドには、エクスポートかインポートかを示す記号が示されます。このフィールドの値が定義の場合、記号はエクスポートです。このフィールドの値が参照の場合、記号はインポートです。
- O** 参照: このフィールドは、記号が定義の場合は空白であり、記号欄の値

が参照である場合は記号番号が示されます。記号欄が参照の場合、このフィールドには、インポート要求を満たすエクスポート (定義) を識別する固有の番号が示されます。

- P** *ID*: これは、エクスポートまたはインポートされるシンボルの名前です。
- Q** *タイプ*: シンボル名が ILE プロシージャーの場合、このフィールドには PROC が表示されます。シンボル名がデータ項目である場合、このフィールドにはデータが表示されます。
- R** *有効範囲*: このフィールドは、エクスポートされるシンボル名にアクセスできるレベルを示します。
- S** *エクスポート*: このフィールドは、エクスポートされるデータ項目が弱定義か強定義かを示します。
- T** *キー*: このフィールドには、弱エクスポートの項目の長さが示されます。このフィールドに表示される値は、16 進形式です。

このリストの欄には、次の情報が含まれています。

相互参照リスト

相互参照リストは、*FULL が指定される場合にのみ提供されます。これは、バインダー・リストが長大になったため、そのための簡潔な索引を手に入れたいプログラマーにとって便利です。相互参照リストでは、バインダー・リスト中のすべての固有の ID のリストがアルファベット順に示され、さらにその ID のすべての定義と解決済み参照との対応リストが示されます。106 ページの図 24 に、相互参照リストのレイアウトを示します。

相互参照表

識別コード	定義	参照	参照	タイプ	ライブラリー	オブジェクト
U	V	W	X	Y	Z	
__CEEDOD	0000014F			*SRVPGM	QSYS	QLEAWI
__CEEGSI	00000150			*SRVPGM	QSYS	QLEAWI
__CEEHDLR	0000013C			*SRVPGM	QSYS	QLEAWI
__CEEHDLU	0000013D			*SRVPGM	QSYS	QLEAWI
__CEERTX	00000135			*SRVPGM	QSYS	QLEAWI
__CEETSTA	0000014E			*SRVPGM	QSYS	QLEAWI
__CEEUTX	00000136			*SRVPGM	QSYS	QLEAWI
_C_session_cleanup	00000144			*SRVPGM	QSYS	QLEAWI
_C_session_open	00000145			*SRVPGM	QSYS	QLEAWI
_Qln_acos	000000D7			*SRVPGM	QSYS	QLNRMATH
_Qln_acpt_attribute	0000001D			*SRVPGM	QSYS	QLNRACPT
_Qln_acpt_console	00000017			*SRVPGM	QSYS	QLNRACPT
_Qln_acpt_da	0000002B			*SRVPGM	QSYS	QLNRACPT
_Qln_acpt_date	0000001A			*SRVPGM	QSYS	QLNRACPT
_Qln_acpt_date_yyyy	0000002C			*SRVPGM	QSYS	QLNRACPT
_Qln_acpt_day	0000001B			*SRVPGM	QSYS	QLNRACPT
_Qln_acpt_day_of_week	0000001C			*SRVPGM	QSYS	QLNRACPT
_Qln_acpt_day_yyyy	0000002D			*SRVPGM	QSYS	QLNRACPT
_Qln_acpt_io_feed	00000021			*SRVPGM	QSYS	QLNRACPT
_Qln_acpt_lda	0000001F			*SRVPGM	QSYS	QLNRACPT
_Qln_acpt_norm	00000016			*SRVPGM	QSYS	QLNRACPT
_Qln_acpt_open_feed	00000020			*SRVPGM	QSYS	QLNRACPT
_Qln_acpt_pip	0000001E			*SRVPGM	QSYS	QLNRACPT
_Qln_acpt_session	00000018			*SRVPGM	QSYS	QLNRACPT
_Qln_acpt_time	00000019			*SRVPGM	QSYS	QLNRACPT
:						
Q LE leBdyCh	00000131	00000011		*SRVPGM	QSYS	QLEAWI
Q LE leBdyEpilog	00000132	00000013		*SRVPGM	QSYS	QLEAWI
Q LE leCheck	00000165			*SRVPGM	QSYS	QLEAWI
Q LE leDefaultEh	0000012A	00000010		*SRVPGM	QSYS	QLEAWI
Q LE AG_prod_rc	00000129			*SRVPGM	QSYS	QLEAWI
Q LE AG_user_rc	00000128			*SRVPGM	QSYS	QLEAWI
Q LE Hd1rRouterEh	00000138			*SRVPGM	QSYS	QLEAWI
Q LE RtxRouterCh	00000137			*SRVPGM	QSYS	QLEAWI
QleActBndPgm	00000163			*SRVPGM	QSYS	QLEAWI
QleGetExp	00000164			*SRVPGM	QSYS	QLEAWI
QlnDumpCobol	000000C0			*SRVPGM	QSYS	QLNRMAIN
QlnRtvCobolErrorHandler	000000C1			*SRVPGM	QSYS	QLNRMAIN
QlnSetCobolErrorHandler	000000C2			*SRVPGM	QSYS	QLNRMAIN

***** 相互参照表の終わり *****

図 24. CRTPGM リスト - 相互参照リスト

フィールドには、次の情報が含まれています。

- U** ID: 記号解決中に処理されたエクスポートの名前。
- V** 定義: 各エクスポートに関連した固有の識別番号。
- W** 参照: 解決されてこのインポート (定義) となったエクスポート (参照) の固有の識別番号のリスト。
- X** タイプ: モジュール・オブジェクト (*MODULE) またはサービス・プログラム (*SRVPGM) からエクスポートが可能かどうかを示します。
- Y** ライブラリー: この行で説明されている記号が定義されているライブラリーの名前。
- Z** オブジェクト: この行で説明されている記号が定義されているモジュール・オブジェクトまたはサービス・プログラムの名前。

バインディング統計

バインディング統計セクションは、DETAIL パラメーターに *FULL 値が使用された場合にのみ作成されます。このセクションは、プログラムの特定部分をバインドするために使用されたシステム CPU 時間の量を示します。他の ILE プログラムが

らの類似出力と比較する場合、またはその他の場合として特定プログラムが作成された場合にのみ、これらの値は意味を持ちます。バインディング言語コンパイルの CPU 時間の値は、ILE プログラムの場合には常にゼロになります。図 25 に、バインディング統計のレイアウトを示します。

プログラムの作成		ページ 22	
5722SS1 V5R3M0 030905		CBLGUIDE/EXTLFL	ISERIES1 03/09/15 13:14:03
バインド統計			
記号収集 CPU 時間 :	.001	
記号分析解決 CPU 時間 :	.000	
バインド・ディレクトリー分析解決 CPU 時間 :	.009	
BIND プログラム言語コンパイル CPU 時間 :	.000	
リスト作成 CPU 時間 :	.082	
プログラム / サービス・プログラム作成 CPU 時間 :	.020	
合計 CPU 時間 :	.322	
合計経過時間 :	1.145	
***** バインド統計の終わり *****			
*CPC5D07 - プログラム EXTLFL がライブラリー CBLGUIDE に作成された。			
***** プログラム作成リストの終わり *****			

図 25. CRTPGM リスト - バインディング統計

モジュール・オブジェクトの修正およびプログラム・オブジェクトの再バインディング

プログラム・オブジェクトは、問題にアドレスするため、または変更要件を満たすために、作成後に変更が必要になる場合があります。プログラム・オブジェクトはモジュール・オブジェクトから作成されるので、プログラム・オブジェクト全体を変更する必要はありません。変更する必要があるモジュール・オブジェクトだけを特定してからそれを変更し、再びプログラム・オブジェクトをバインドすることができます。モジュール・オブジェクトを変更する方法は、何を変更する必要があるかによって異なります。

モジュール・オブジェクトを変更するには、以下の 5 つの方法があります。

- モジュール・オブジェクトの ILE COBOL ソース・プログラムを変更する
- モジュール・オブジェクトの最適化レベルを変更する
- モジュール・オブジェクトのプログラム識別情報を変更する
- 使用可能なパフォーマンス収集の量を変更する
- 使用可能なプロファイリング・データを変更する

注: モジュール・オブジェクトに上記のどれかの変更を行うには、ソース・コードおよび必要なコマンドに対する権限が必要です。

モジュール・オブジェクトの最適化レベルまたはプログラム識別情報を変更したい場合、再びプログラム・オブジェクトを作成する必要はありません。これは、プログラム・オブジェクトをデバッグしたい場合や、プログラム・オブジェクトを実行用にする準備ができていない場合などによくあることです。そのような変更は、モジュール・オブジェクトを再作成するよりも迅速に行うことができ、システム・リソースの使用量も少なく済みます。

そのような状況では、多くのモジュール・オブジェクトを同時に作成することができます。モジュール処理 (WRKMOD) コマンドを使用して、ライブラリー、名前、総称記号、または *ALL によって選択されたモジュール・オブジェクトのリストを

入手することができます。また、ILE COBOL コンパイラーによって作成されたモジュール・オブジェクトだけのリストに限定することもできます。

モジュール・オブジェクトに変更を加えると、CRTPGM コマンドまたは UPDPGM コマンドを使用して、プログラム・オブジェクトを再バインドしなければなりません。

ILE COBOL ソース・プログラムの変更

ILE COBOL ソース・プログラムに変更を行う必要がある場合には、次のことを行います。

1. SEU を使用して、ILE COBOL ソース・プログラムの必要な個所を変更する。
ソース・コードの変更の詳細については 14 ページの『原始ステートメント入力ユーティリティーを用いてソース・ステートメントを入力する』を参照してください。
2. CRTCBMOD コマンドを使用して ILE COBOL ソース・プログラムをコンパイルし、新しいモジュール・オブジェクトを作成する。ILE COBOL ソース・プログラムのコンパイルについては 29 ページの『COBOL モジュールの作成 (CRTCBMOD) コマンドの使用』を参照してください。
3. CRTPGM コマンドまたは UPDPGM コマンドを使用してモジュール・オブジェクトをバインドし、新しいプログラム・オブジェクトを作成する。プログラム・オブジェクトの作成については 88 ページの『プログラム作成 (CRTPGM) コマンドの使用』を参照してください。

最適化レベルの変更

システム上での実行のために、生成コードを最適化するレベルを変更することができます。コンパイラーがコードを最適化する場合、同じ出力でも、必要なシステム・リソースの量が少なくなるように、処理がより簡略に実行されるショートカットを探します。次に、ショートカットをマシン・コードに変換します。

たとえば、

$$a = (x + y) + (x + y) + 10$$

a の解決において、コンパイラーは 2 つの式 $(x + y)$ が同じものであることを認識し、2 番目の式にはすでに計算済みの値を使用します。

最適化をさらに進めると、プログラム・オブジェクトのシステム上での実行効率がそれだけ良くなります。しかし、最適化をさらに進めると、コンパイル時間が増え、最適化された変数を見られない場合もでてきます。モジュール・オブジェクトの最適化レベルを変更して、プログラム・オブジェクトのデバッグ時の変数を正確に表示し、それからプログラム・オブジェクトが実行用に準備ができた段階で、最適化レベルを変更することができます。

ILE コンパイラーでは、一連の最適化レベルをサポートしています。現在 4 つの最適化レベルがあり、ILE COBOL のユーザーが使用できるのはそのうちの 3 つです。その 3 つの最適化レベルとは、以下のとおりです。

*NONE または 10

生成されたコードに対して付加的な最適化は実行されません。この最適化レ

ベルでは、プログラム・オブジェクトのデバッグ時に、変数を表示して変更することができます。この値により、実行時のパフォーマンスは最低レベルとなります。

***BASIC または 20**

生成されるコードについて、ローカル・ブロック・レベルだけの一部の最適化が実行されます。プログラム・オブジェクトのデバッグ時には、変数の表示はできますが、変更することはできません。この最適化レベルでは、実行時のパフォーマンスが少し向上します。

***FULL または 30**

生成されたコードに対して、完全な最適化 (グローバル・レベル) が実施されます。プログラム・オブジェクトのデバッグ中は、変数を変更することはできませんが、表示することはできます。しかし、デバッグ中に表示される変数の値は、その現行値でない場合があります。

実行時のパフォーマンスを最適化する効果は、アプリケーション・プログラムのタイプによって変わります。たとえば、数値計算のアプリケーション・プログラムの場合、最適化は実行時パフォーマンスをかなり向上させることができますが、入出力を主とするアプリケーション・プログラムの場合、最適化を行っても実行時パフォーマンスはほんのわずかしかなり向上しない場合があります。

プログラム・オブジェクト内のモジュール・オブジェクトの最適化レベルを変更するには、モジュール処理 (WRKMOD) コマンドを使用してください。コマンド行に WRKMOD と入力すると、「モジュールの処理」画面が表示されます。「モジュールの処理」画面でオプション 5 (表示) を選択し、変更の必要がある属性値を表示します。「モジュール情報の表示」画面は、図 26 に示されています。



図 26. 「モジュール情報の表示」画面の最初の画面

まず、作成データ の値が *YES になっているか調べてください。これは、最適化レベル 値が変更されても、モジュール・オブジェクトを変換できることを意味しています。値が *NO の場合、最適化レベルを変更するためには、モジュール・オブジェクトを再作成し、マシン・インストラクション・テンプレートを含めなければなりません。

次に、次ページ・キーを押すと、モジュール・オブジェクトの情報がさらに表示されます。

モジュール情報の表示		画面 7 の 1
モジュール	COPYPROC	
ライブラリー	TESTLIB	
詳細	*BASIC	
モジュール属性	CBLL	
分類順序テーブル		*HEX
言語識別コード		*JOB RUN
最適化レベル		*NONE
最大最適化レベル		*FULL
デバッグ・データ		*YES
圧縮		*NO
プログラム入りロプロシージャー名		_Q1n_pep
パラメーターの数		0
モジュールの状態		*USER
モジュール定義域		*SYSTEM
エクスポートされた定義済み記号の数		2
インポートされた (未解決) 記号の数		14

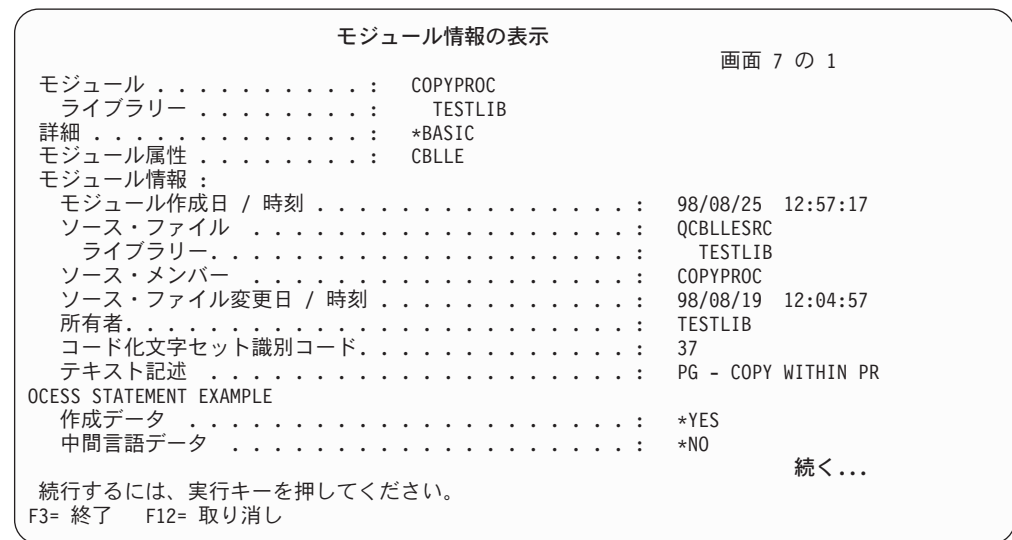
続行するには、実行キーを押してください。
F3= 終了 F12= 取り消し

続く...

図 27. 「モジュール情報の表示」画面の 2 番目の画面

最適化レベル 値を調べてください。最適化レベル値がすでに希望するレベルになっている場合もあります。

モジュールにマシン・インストラクション・テンプレートがあり、最適化レベルを変更したい場合には、F12 (取り消し) を押します。「モジュールの処理」画面が表示されます。最適化レベルを変更するモジュール・オブジェクトの場合には、オプション 2 (変更) を選択します。111 ページの図 29 に示されているとおりに、CHGMOD コマンド・プロンプトが表示されます。モジュールの最適化 プロンプトに指定されている値を上書き入力してください。

次に、次ページ・キーを押すと、モジュール・オブジェクトの情報の最後のものが表示されます。



図 28. 「モジュール情報の表示」画面の 3 番目の画面

パフォーマンス収集使用可能 プロンプトは、そのモジュールがプログラム入り口点への入り口とそこからの出口だけについてのパフォーマンス測定コードで作成されていることを示します。モジュールの互換性プロンプトは、そのモジュールと互換性のあるオペレーティング・システムのリリースおよびバージョンを示します。

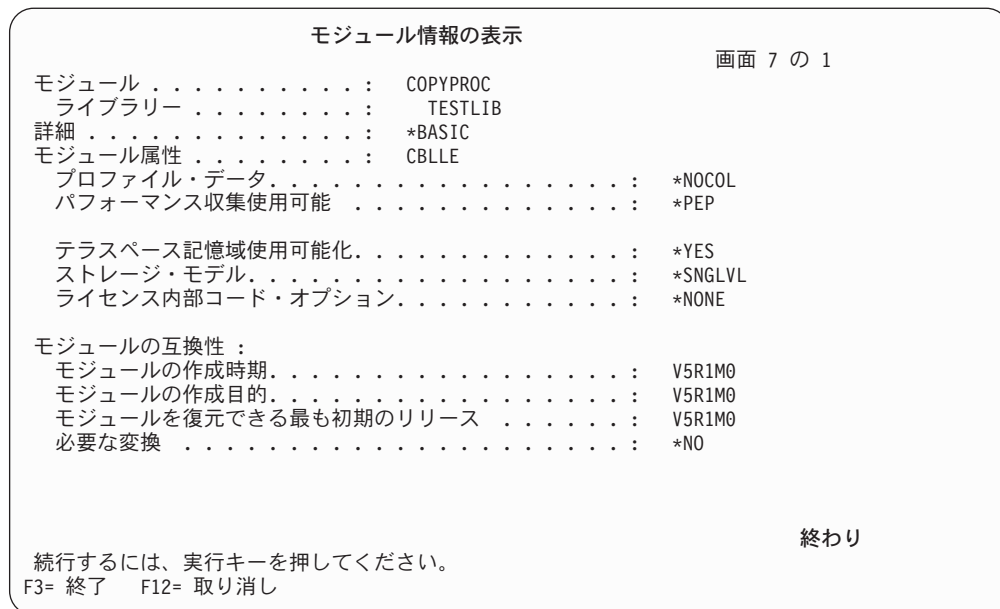

図 29. CHGMOD コマンドのプロンプト

モジュール・オブジェクトを低いレベルの最適化に変更すると、デバッグ中に変数の値を表示して、場合によっては変更することができるようになります。

最適化を変更する追加モジュール・オブジェクトのプロセスを繰り返します。同じプログラム・オブジェクト内で変更するモジュール・オブジェクトが 1 つであっても複数であっても、システムがそれらのモジュール・オブジェクトを検出すると、すべてのインポートが解決されるので、プログラム作成時間は同じです。

プログラム・オブジェクト内でモジュール・オブジェクトの最適化レベルの変更を終了したら、CRTPGM コマンドを使用してプログラム・オブジェクトを再作成するか、または UPDPGM コマンドを使用して、新しいモジュール・オブジェクトによって既存のプログラム・オブジェクトを更新してください。

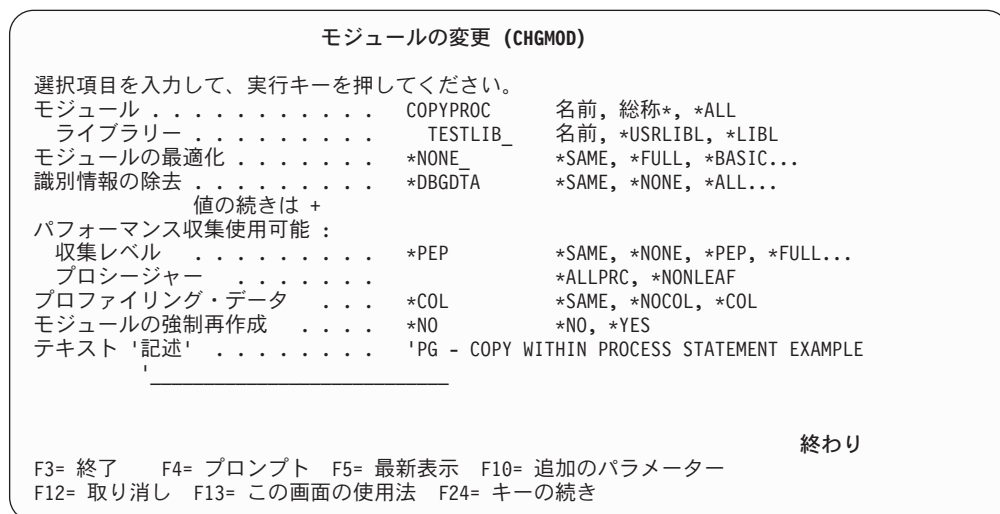
モジュール識別情報の除去

モジュール識別情報とは、モジュール・オブジェクトとともに記憶できる 3 種類のデータのことです。このデータにより、モジュール・オブジェクトはデバッグするか、再作成せずに変更するか、あるいは中間言語最適化プログラムで最適化することができます。モジュール・オブジェクトが作成されているなら、このデータは除去することしかできません。データが除去されると、そのデータに代わるモジュール・オブジェクトを再作成しなければなりません。データには、次の 3 つのタイプがあります。

中間言語データ

*ILDTA 値によって表されます。このデータは、モジュール・オブジェクトを中間言語最適化プログラムによって最適化できるようにするために必要です。現在、このタイプのデータの作成をサポートしているのは、ILE C コンパイラーだけです。

作成データ

*CRTDTA 値によって表されます。このデータは、コードをマシン・インストラクションに変換するために必要です。モジュール・オブジェクトが CRTCBMOD コマンドを使用して作成される場合、マシン・インストラクション (MI) テンプレートがモジュール・オブジェクトに含められます。MI テンプレートは、明示的に除去されるまで表示され続けます。モジュール・オブジェクトの最適化レベルを変更するためには、モジュール・オブジェクトにこのデータがなければなりません。

デバッグ・データ

*DBGDTA 値によって表されます。このデータは、モジュール・オブジェクトをデバッグできるようにするために必要です。モジュール・オブジェクトが CRTCBMOD コマンドを使用して作成される場合、デバッグ・データがモジュール・オブジェクトに含められます。デバッグ・データのタイプと量は、DBGVIEW パラメーターによって決定されます。

すべての識別情報を除去すると、モジュール・オブジェクトはその最小サイズに圧縮されます。すべての識別情報を除去すると、モジュール・オブジェクトを再作成しない限り、どんな方法でもモジュール・オブジェクトを変更することはできません。

モジュール・オブジェクトからあるタイプのデータを除去したり、すべてのタイプのデータを除去したり、またはいずれも除去しないようにしたりするには、モジュール処理 (WRKMOD) コマンドを使用します。コマンド行に WRKMOD と入力すると、「モジュールの処理」画面が表示されます。オプション 5 (表示) を選択し、変更の必要がある属性値を表示します。「モジュール情報の表示」画面は、109 ページの図 26 に示されています。

まず、作成データ・パラメーターの値を調べてください。値が *YES の場合、作成データが存在し、除去可能です。値が *NO の場合、除去するための作成データは

ありません。モジュール・オブジェクトは、作成データを再作成してマシン・インストラクション・テンプレートを組み込むのでない限り、再変換することはできません。

次に、次ページ・キーを押すと、モジュール・オブジェクトの情報がさらに表示されます。デバッグ・データ・パラメーターの値を調べてください。値が *YES の場合、デバッグ・データが存在し、モジュール・オブジェクトはデバッグできます。値が *NO の場合、デバッグ・データは存在せず、モジュール・オブジェクトは、デバッグ・データを再作成してデバッグ・データを組み込むのでない限り、デバッグすることはできません。識別情報を変更するモジュール・オブジェクトについて、オプション 2 (変更) を選択してください。CHGMOD コマンド・プロンプトが表示されます。識別情報除去 プロンプトに指定されている値を上書き入力してください。

モジュールの強制再作成 パラメーターを使用すると、モジュール・オブジェクトの再作成を可能にすることができます。最適化レベルが変更された場合、作成データが除去されていない限り、モジュール・オブジェクトは常に再作成されます。デバッグ・データを除去し、最適化レベルは変更せずにプログラム・オブジェクトを再変換する場合には、モジュールの強制再作成 パラメーター値を *YES に変更しなければなりません。

変更する追加モジュール・オブジェクトのプロセスを繰り返します。同じプログラム・オブジェクト内で変更するモジュール・オブジェクトが 1 つであっても複数であっても、システムがそれらのモジュール・オブジェクトを検出すると、すべてのインポートが解決されるので、プログラム作成時間は同じです。

プログラム・オブジェクト内でモジュール・オブジェクトの最適化レベルの変更を終了したら、CRTPGM コマンドを使用してプログラム・オブジェクトを再作成するか、または UPDPGM コマンドを使用して、新しいモジュール・オブジェクトによって既存のプログラム・オブジェクトを更新してください。

パフォーマンス収集の使用可能化

コンパイル単位に対してパフォーマンス測定を行う場合に指定できるオプションは、以下のとおりです。

収集レベル

収集レベルには、以下のものがあります。

***PEP** プログラム入力プロシージャーの入り口および出口でのみ、パフォーマンス統計情報が収集されます。アプリケーションに関する全体的なパフォーマンス情報を収集したい場合には、この値を選択してください。このサポートは、以前 TPST ツールで提供されていたものと同じです。これはデフォルトです。

***ENTRYEXIT**

プログラムのすべてのプロシージャーの入り口と出口だけについてのパフォーマンス統計が収集されます。これには、プログラムの PEP ルーチンが含まれます。

この選択項目が役立つのは、全ルーチンに関する情報を把握したい場合です。アプリケーションで呼び出されるプログラムがすべて、*PEP、*ENTRYEXIT、または *FULL オプションを使用してコンパイルされていることが分かっている場合は、このオプションを使用してください。そうでない場合、アプリケーションが、パフォーマンス測定のできない他のプログラムを呼び出しているなら、パフォーマンス測定ツールは、リソースをその呼び出し側のアプリケーションが使用しているものとします。このため、リソースが現在どこで実際に使用されているのかを判別することは困難になります。

***FULL** すべてのプロシージャの入り口と出口のパフォーマンス統計が収集されます。また、外部プロシージャ呼び出しの前後についても統計が収集されます。

アプリケーションから呼び出されるプログラムが、*PEP、*ENTRYEXIT、または *FULL オプションを使用してコンパイルされていない場合には、このオプションを使用してください。このオプションによりパフォーマンス測定ツールは、アプリケーションが使用するリソースとアプリケーションで呼び出されるプログラム（パフォーマンス測定が可能でない場合であっても）が使用するリソースとを区別します。このオプションは最もコストがかかるものですが、これによって 1 つのアプリケーション内のさまざまなプログラムを選択して分析することができます。

プロシージャ

プロシージャ・レベルとして指定できる値は以下のとおりです。

***ALLPRC**

全プロシージャのパフォーマンス・データが収集されます。

***NONLEAF**

リーフ以外のプロシージャと PEP についてのパフォーマンス・データが収集されます。

注: *NOLEAF は、ILE COBOL プログラムでは無効です。

第 5 章 サービス・プログラムの作成

サービス・プログラムは、バインドされる ILE プログラム・オブジェクトにサービスを提供する、特殊な種類のシステム・オブジェクトです。

この章では次のことについて説明します。

- サービス・プログラムの使用法
- サービス・プログラム用のバインダー言語コマンドを作成する方法
- CRTSRVPGM コマンドを使用してサービス・プログラムを作成する方法
- サービス・プログラムでデータを呼び出し、共用する方法

WebSphere Development Studio Client for iSeries を使用してください。これは推奨される方法であり、サービス・プログラムの作成に関する説明は、製品のオンライン・ヘルプに記載されています。

サービス・プログラムの定義

サービス・プログラムとは、他の ILE プログラム・オブジェクトおよびサービス・プログラムによって使用される、実行可能なプロシージャと利用可能なデータ項目の集まりです。サービス・プログラムは、タイプ *SRVPGM のシステム・オブジェクトであり、サービス・プログラムが作成される時点で名前が指定されます。

サービス・プログラムは、サービス・プログラム作成 (CRTSRVPGM) コマンドを使用して作成します。サービス・プログラムは、バインドして実行可能オブジェクトとなる 1 つまたは複数のモジュール・オブジェクトで構成されるという点で、プログラム・オブジェクトに似ています。ただし、サービス・プログラムには PEP がないという点で異なります。PEP がないために、呼び出すことも取り消すこともできません。PEP の代わりに、サービス・プログラムはプロシージャをエクスポートすることができます。サービス・プログラムの外側から行われる静的プロシージャ呼び出しによって、サービス・プログラムからエクスポートされたプロシージャの呼び出しのみ可能です。サービス・プログラムのエクスポートは、バインダー言語を使用して定義されます。

サービス・プログラムの詳細については、「*ILE 概念*」を参照してください。

サービス・プログラムの使用

一般に、サービス・プログラムは、アプリケーション・プログラム内でアプリケーション・プログラムから頻繁に呼び出される共通ルーチンのために使用されます。たとえば、ILE COBOL コンパイラーは、サービス・プログラムを使用して、数値計算の機能や入出力ルーチンなどの実行時サービスを提供します。サービス・プログラムを使用することによって、ソース・プログラムの再使用が可能になり、保守が簡単になり、さらにストレージ要件が小さくなります。多くの点で、サービス・プログラムは、サブルーチン・ライブラリーまたはプロシージャ・ライブラリーと類似しています。

インターフェースを変更しないようにするか、または上位互換でのみ変更するようにする限り、サービス・プログラムは、そのサービス・プログラムを使用する他のプログラム・オブジェクトまたはサービス・プログラムを作成し直すことなく、更新することができます。変更を、サービス・プログラムによって提供されている既存のサポートと互換性のあるものにするかどうかは、プログラマーが制御することです。サービス・プログラムに互換性のある変更を行うには、新しいプロシージャ名またはデータ名の追加はエクスポート・リストの最後にしなければならず、またシグニチャーは同じに保たなければなりません。

ILE COBOL サービス・プログラムのバインダー言語コマンドの作成

バインダー言語を使用することによって、サービス・プログラムからエクスポートできるプロシージャ名およびデータ項目のリストを定義することができます。バインダー言語およびバインダー言語コマンドの詳細な説明については、「*ILE 概念*」を参照してください。

プロシージャとデータ項目の名前、およびそれらの名前のバインダー言語での指定順序から、シグニチャーが生成されます。シグニチャーは、サービス・プログラムによってサポートされるインターフェースを識別する値です。また、バインダー言語内で SIGNATURE パラメーターを使用して、シグニチャーを明示的に指定することもできます。

ILE COBOL ソース・プログラムから作成されるサービス・プログラムの場合、バインダー言語のエクスポート・リスト内に含めることのできるモジュール・エクスポートは、以下の言語エレメントです。

- ILE COBOL プログラムの中で、コンパイル単位の最外部の PROGRAM-ID 段落にある名前。
- プログラムに INITIAL 属性がないなら、ILE COBOL プログラムのうち、コンパイル単位の最外部の PROGRAM-ID 段落にある名前から派生した ILE COBOL コンパイラ生成の名前。この名前は、PROGRAM-ID 段落にある名前に接尾部 `_reset` を追加することによって派生したものです。この名前をエクスポート・リストに含めることが必要なのは、サービス・プログラム内の ILE COBOL プログラムが取り消される必要がある場合だけです。

サービス・プログラム作成 (CRTSRVPGM) コマンドの使用

サービス・プログラムを作成するには、サービス・プログラム作成 (CRTSRVPGM) コマンドを使用します。どんな ILE モジュール・オブジェクトでも、サービス・プログラムの中にバインドできます。モジュール・オブジェクトは、サービス・プログラムを作成する前に存在していなければなりません。ILE COBOL ソース・プログラムからモジュール・オブジェクトを作成するには、CRTCBMOD コマンドを使用します。CRTCBMOD コマンドを使用してモジュール・オブジェクトを作成する方法については 29 ページの『COBOL モジュールの作成 (CRTCBMOD) コマンドの使用』を参照してください。

117 ページの表 3 に、CRTSRVPGM パラメーターとそのデフォルトを示します。CRTSRVPGM コマンドおよびそのパラメーターの詳細については、Web サイト <http://publib.boulder.ibm.com/pubs/html/as400/infocenter.htm> にある、**iSeries 400 Information Center** のプログラミング・カテゴリーの中の *CL* および *API* セクシ

ョンを参照してください。

表3. CRTSRVPGM コマンドのパラメーターとそのデフォルト値

パラメーター・グループ	パラメーター (デフォルト値)
識別	SRVPGM(*CURLIB/サービス・プログラム名) MODULE(*SRVPGM)
プログラム・アクセス	EXPORT(*SRCFILE) SRCFILE(*LIBL/QSRVSRC) SRCMBR(*SRVPGM)
バインディング	BNDSRVPGM(*NONE) BNDDIR(*NONE)
実行時	ACTGRP(*CALLER)
その他	OPTION(*GEN *NODUPPROC *NODUPVAR *WARN *RSLVREF) DETAIL(*NONE) REPLACE(*YES) AUT(*LIBCRTAUT) ALWUPD(*YES) ALWRINZ(*NO) TEXT(*BLANK) ALWLIBUPD(*NO) USRPRF(*USER) TGTRLS(*CURRENT)

サービス・プログラムの作成の例

この例では、バインダー言語を使用することによって、金融計算を実行するためのサービス・プログラムを作成する方法を示します。

サービス・プログラムを構成するモジュール・オブジェクトは、次の ILE COBOL ソース・プログラムから構成されるものとします。

- RATE

貸付金額、支払期日、および支払金額を入力すると、利率が計算されます。

- AMOUNT

利率、支払期日、および支払金額を入力すると、貸付金額が計算されます。

- PAYMENT

利率、支払期日、および貸付金額を入力すると、支払金額が計算されます。

- TERM

利率、貸付金額、および支払金額を入力すると、支払期日が計算されます。

1. RATE、AMOUNT、PAYMENT、および TERM の ILE COBOL プログラムを作成するためのサービス・プログラム用バインダー言語は、以下のようになります。

```
FILE: MYLIB/QSRVSRC MEMBER: FINANCIAL
STRPGMEXP PGMLVL(*CURRENT)
EXPORT SYMBOL('TERM')
```

```
EXPORT SYMBOL('RATE')
EXPORT SYMBOL('AMOUNT')
EXPORT SYMBOL('PAYMENT')
ENDPGMEXP
```

SEU を使用して、バインダー言語ソース・ステートメントを入力することができます。BND ソース・タイプを指定すると、SEU 内の構文検査機能は、バインダー言語を入力するようプロンプトで要求し、その入力 of 妥当性を検査します。バインダー言語ソースを入力するために編集セッションを開始するには、次のように入力します。

```
STRSEU SRCFILE(MYLIB/QSRVSRC) SRCMBR(FINANCIAL)
TYPE(BND) OPTION(2)
```

そして、実行キーを押します。

2. CRTCBMOD コマンドを使用して 4 つの ILE COBOL ソース・プログラムをモジュール・オブジェクトにコンパイルします。モジュール・オブジェクトの名前も RATE、AMOUNT、PAYMENT、および TERM であるとして。

サービス・プログラムを作成するには、次のコマンドを使用することによって、必要なバインダー・ステートメントを実行することができます。

```
CRTSRVPGM SRVPGM(MYLIB/FINANCIAL)
          MODULE(MYLIB/TERM MYLIB/RATE MYLIB/AMOUNT MYLIB/PAYMENT)
          EXPORT(*SRCFILE)
          SRCFILE(MYLIB/QSRVSRC)
          SRCMBR(*SRVPGM)
```

注:

1. ライブラリー MYLIB 内のソース・ファイル QSRVSRC は、バインダー言語ソースの含まれているファイルです。
2. サービス・プログラムを作成する必要があるすべてのモジュール・オブジェクトが MODULE パラメーターで指定されているため、ここではバインディング・ディレクトリーは不要です。

バインダー言語の使用およびサービス・プログラムの作成に関するさらに多くの例が、「*ILE 概念*」に記載されています。

入力としてのバインダー・ソース検索 (RTVBNDSRC) コマンドの使用

バインダー・ソース検索 (RTVBNDSRC) コマンドを使用すると、1 つのモジュールまたはモジュールの集合からエクスポートを検索し、それらを (そのエクスポートに必要なバインダー言語ステートメントと一緒に) 指定のファイル・メンバーに入れることができます。バインダー言語を検索してソース・ファイル・メンバーに入れた後で、そのバインダー言語を編集して、必要な変更を行えます。このファイル・メンバーを、後で、サービス・プログラム作成 (CRTSRVPGM) コマンドの SRCMBR パラメーターへの入力として使用することができます。

デフォルトでは、CRTSRVPGM コマンドでは、サービス・プログラムからのエクスポートを識別するために EXPORT パラメーターと SRCFILE パラメーターにバインダー言語ファイルが指定されます。RTVBNDSRC コマンドは、このバインダー言語を自動的に作成する際に役立ちます。

バインダー・ソース検索 (RTVBNDSRC) コマンドの詳細については、Web サイト <http://publib.boulder.ibm.com/pubs/html/as400/infocenter.htm> にある、**iSeries 400 Information Center** のプログラミング・カテゴリーの中の **CL** および **API** セクションを参照してください。

サービス・プログラム内のエクスポート済み ILE プロシーチャーの呼び出し

サービス・プログラム内のエクスポート済み ILE プロシーチャーは、静的プロシーチャー呼び出しを使用して ILE プログラム・オブジェクトまたは別のサービス・プログラムからのみ呼び出し可能です。

ILE COBOL プログラムからサービス・プログラム内のエクスポート済み ILE プロシーチャーを呼び出すには、CALL リテラル・ステートメント (リテラルは、サービス・プログラム内の ILE プロシーチャーの名前) を使用します。サービス・プログラム内のエクスポート済み ILE プロシーチャーを呼び出すために ILE COBOL プログラムの中で CALL ステートメントをコーディングする方法については 236 ページの『CALL リテラルを使用した静的プロシーチャー呼び出しの実行』を参照してください。

サービス・プログラムとのデータの共用

外部データは、1 つのサービス・プログラムの中の複数のモジュール・オブジェクトの間で共用したり、複数のサービス・プログラムの間で共用したり、複数のプログラム・オブジェクトの間で共用したり、さらにはサービス・プログラムとプログラム・オブジェクトの間で共用したりできます。

ILE COBOL プログラムでは、異なるモジュール・オブジェクトの間で共用されるデータ項目は、WORKING-STORAGE セクションの EXTERNAL 文節に記述する必要があります。外部データが ILE COBOL プログラム内で使用される方法については 254 ページの『EXTERNAL データの共用』または「*WebSphere Development Studio: ILE COBOL 解説書*」の中の EXTERNAL 文節の部分参照してください。

サービス・プログラムの ILE COBOL プログラムの中で EXTERNAL として宣言されるデータおよびファイルは、サービス・プログラム用バインダー言語のエクスポート・リストに入れることはできません。サービス・プログラムより外側の ILE COBOL プログラムの中の EXTERNAL として宣言されるデータおよびファイルは、EXTERNAL データおよび EXTERNAL ファイルへの活動化時解決によって、サービス・プログラムの内側にある ILE COBOL プログラムとこのデータを共用することができます。この同じメカニズムによって、同じ活動化グループ内で活動化されるまったく別個の 2 つのプログラム・オブジェクトの間で、EXTERNAL データおよび EXTERNAL ファイルを共用することもできます。

サービス・プログラム内の ILE COBOL プログラムの取り消し

サービス・プログラムの外側からそのサービス・プログラムの一部である ILE COBOL プログラムを取り消すには、バインダー言語のエクスポート・リストに ILE COBOL プログラムの CANCEL プロシーチャー名を指定してください。

第 6 章 ILE COBOL プログラムの実行

この章では、ILE COBOL プログラムを実行するために必要なことについて説明します。

ILE COBOL プログラムを実行するための最も一般的な方法は、次のとおりです。

- 制御言語 (CL) CALL コマンドを使用する
 - 高水準言語 CALL ステートメント (たとえば、ILE COBOL の CALL ステートメント) を使用する
 - メニュー方式のアプリケーション・プログラムを使用する
 - ユーザー作成コマンドを発行する
 - WebSphere Development Studio Client for iSeries ワークベンチの、メニュー・アクションの「実行」またはツールバー・アイコンの「実行」を選択する
- WebSphere Development Studio Client for iSeries を使用してください。これが推奨される方法であり、ILE COBOL プログラムの実行に関する資料は、その製品のオンライン・ヘルプにあります。

CL CALL コマンドを使用した COBOL プログラムの実行

CL CALL コマンドを使用して、ILE COBOL プログラムを実行することができます。バッチ・ジョブの一部として CL CALL コマンドを対話式に使用するか、CL プログラム内に CL CALL コマンドを含めることができます。CL CALL コマンドの例は、次のとおりです。

CALL program-name

「プログラム名」によって指定されるプログラム・オブジェクトはライブラリー内に存在していなければならない、そのライブラリーは、ライブラリー・リスト *LIBL に含まれていなければならない。また、次のように、CL CALL コマンドでライブラリーを明示的に指定することもできます。

CALL library-name/program-name

CL CALL コマンドの使用法の詳細については、Web サイト <http://publib.boulder.ibm.com/pubs/html/as400/infocenter.htm> にある、**iSeries 400 Information Center** のプログラミング・カテゴリーの中の *CL* および *API* セクションを参照してください。

形式 1 の ACCEPT ステートメントを使用する ILE COBOL プログラムを呼び出すバッチ・ジョブを実行している場合、入力データはジョブ・ストリームから取られます。このデータは、ILE COBOL プログラムの CL CALL のすぐ後に入れる必要があります。プログラムは、(複数の ACCEPT ステートメントによって) 利用可能なデータ量と同じデータ量を要求するようにならなければなりません。詳細については、「*WebSphere Development Studio: ILE COBOL 解説書*」の『ACCEPT ステートメント』のセクションを参照してください。

利用可能な量より多くのデータが要求されると、データの後の CL コマンドは入力データとして扱われます。利用可能な量より少ないデータが要求されると、余分な各データ行は CL コマンドとして扱われます。これによって、各インスタンスで望ましくない結果になる可能性があります。

CL CALL コマンドによる ILE COBOL プログラムへのパラメーターの受け渡し

実行時に ILE COBOL プログラムにパラメーターを渡すには、CL CALL コマンドの PARM オプションを使用します。

```
CALL PGM(program-name) PARM(parameter-1 parameter-2 parameter-3)
```

各パラメーター値は、次のいずれか 1 つの形式によってのみ指定できます。

- 文字ストリング定数
- 数値定数
- 論理定数
- 倍精度浮動小数点定数
- プログラム変数

パラメーターの処理方法の詳細な説明については、「*CL プログラミング*」のプログラム間でのパラメーターの受け渡しに関するセクションを参照してください。

HLL CALL ステートメントを使用した ILE COBOL プログラムの実行

ILE COBOL プログラムは、別の HLL プログラムから呼び出すことによって実行することができます。

ILE COBOL CALL ステートメントを使用すれば、ILE COBOL プログラム内で、別の ILE COBOL プログラムを呼び出すことができます。ILE COBOL 呼び出しが動的プログラム呼び出しである場合、プログラム・オブジェクトは、IN LIBRARY 句を使用してライブラリー修飾が可能です。たとえば、ライブラリー LIBNAME にあるプログラム・オブジェクト PGMNAME を呼び出すには、次のように指定します。

```
CALL "PGMNAME" IN LIBRARY "LIBNAME" USING variable1.
```

IN LIBRARY 句がない場合は、ライブラリー・リスト *LIBL を検索してプログラム・オブジェクトを探します。詳細については、「*WebSphere Development Studio: ILE COBOL 解説書*」の『CALL ステートメント』のセクションを参照してください。

ILE C から ILE COBOL プログラムを実行するには、ILE C 関数呼び出しを使用します。関数の名前は、ILE COBOL プログラムの名前に対応します。デフォルトでは、この関数呼び出しは静的プロシージャ呼び出しになります。動的プログラム呼び出しを実行するには、`#pragma linkage (PGMNAME, OS)` ディレクティブを使用してください。PGMNAME は、ILE C プログラムから実行したい ILE COBOL プログラムの名前を表します。`#pragma linkage (PGMNAME, OS)` ディレクティブを使用することによって PGMNAME が外部プログラムであることを ILE C コンパイラーに知らせたら、ILE C 関数呼び出しによって ILE COBOL プログラムを実行するこ

とができます。詳細については、「*WebSphere Development Studio: ILE C/C++ Programmer's Guide*」の中の他のプログラムを呼び出すプログラムの作成に関する章を参照してください。

ILE RPG プログラムから ILE COBOL プログラムを実行するには、CALL 命令コードを使用して動的プログラム呼び出しを行うか、または CALLB 命令コードを使用して静的プロシージャ呼び出しを行ってください。演算項目 2 の項目としてその名前を指定することによって呼び出し先プログラムを識別します。詳細については、「*WebSphere Development Studio: ILE RPG プログラマーの手引き*」のプログラムおよびプロシージャの呼び出しに関する章を参照してください。

C++ から ILE COBOL プログラムを実行するには、C++ 関数呼び出しを使用します。関数の名前は、ILE COBOL プログラムの名前に対応します。C++ が内部的に関数の名前を変更しないようにするには、すなわち、VisualAge® C++ の関数名がマングルされないようにするには、extern キーワードを使用して関数をプロトタイプ化してください。何も戻さず、2 バイトの 2 進数値を 1 つ取り出す ILE COBOL プロシージャを呼び出す場合、C++ プロトタイプは次のようになります。

```
extern "COBOL" void PGMNAME(short int);
```

同じ COBOL プログラム・オブジェクトを呼び出すには、「OS」のリンケージを指定します。プロトタイプは次のようになります。

```
extern "OS" void PGMNAME(short int);
```

C++ の関数呼び出しにおける「COBOL」のリンケージによって、関数名がマングルされないようになるだけでなく、ILE COBOL のプロシージャに渡される引き数が BY REFERENCE で渡されるようになります。ILE COBOL プロシージャが BY VALUE パラメーターの指定を予期している場合は、「C」のリンケージを指定する必要があります。

メニュー方式のアプリケーションからの ILE COBOL プログラムの実行

ILE COBOL プログラムは、メニュー方式のアプリケーション・プログラムからも実行することができます。ワークステーション・ユーザーは、メニューからオプションを選択して、該当するプログラムを呼び出します。次の図は、アプリケーション・プログラム・メニューの例です。



図 30. アプリケーション・プログラム・メニューの例

多くの場合、この図に示されているメニューは、各オプションが別々の COBOL プログラムを呼び出すようになっている CL プログラムによって表示されます。

上記の PAYROLL DEPARTMENT MENU のディスプレイ・ファイルの DDS は、次のようなものです。

```

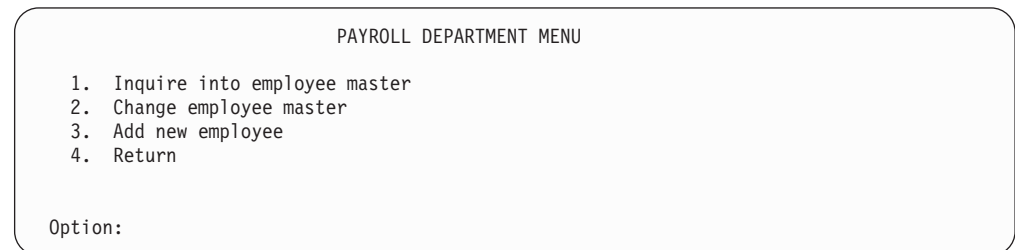
.....+.....1.....+.....2.....+.....3.....+.....4.....+.....5.....+.....6.....+.....7.....+.....8
A* MENU PAYROLLD PAYROLL DEPARTMENT MENU
A
A          R MENU                                TEXT('PAYROLL DEPARTMENT MENU')
A          1 29'PAYROLL DEPARTMENT MENU'
A          5 4'1. Inquire into employee master'
A          6 4'2. Change employee master'
A          7 4'3. Add new employee'
A          8 4'4. Return'
A          12 2'Option:'
A          RESP                                12 10VALUES(1 2 3 4)
A          DSPATR(MDT)

```

図 31. アプリケーション・プログラム・メニューのデータ記述仕様

図 31 は 123 ページの図 30 に図示されているアプリケーション・プログラム・メニューの CL プログラムの例です。

```

PGM /* PAYROLL Payroll Department Menu */
DCLF FILE (PAYROLLD)
START: SNDRCVF RCDfmt(MENU)
IF (&RESP=1); THEN(CALL CBLINQ)
/* Inquiry */
ELSE +
IF (&RESP=2); THEN(CALL CBLCHG)
/* Change */
ELSE +
IF (&RESP=3); THEN(CALL CBLADD)
/* Add */
ELSE +
IF (&RESP=4); THEN(RETURN)
/* Return */
GOTO START
ENDPGM

```

図 32. ILE COBOL プログラムを呼び出す CL プログラムの例

ユーザーがアプリケーション・プログラム・メニューから 1、2、または 3 を入力すると図 32 の CL プログラムは、それぞれ ILE COBOL プログラム CBLINQ、CBLCHG、または CBLADD を呼び出します。ユーザーがアプリケーション・プログラム・メニューから 4 を入力すると、CL プログラムはそれを呼び出した元のプログラムに戻ります。

ユーザー作成コマンドを使用した ILE COBOL プログラムの実行

コマンド定義を使用することによって、ILE COBOL プログラムを実行するためのコマンドを自分で作成することもできます。コマンド定義はコマンドの定義 (コマンド名、パラメーター記述、および妥当性検査情報を含む) が入っているオブジェクトであり、コマンドによって要求される機能を実行するプログラムを識別します。システムが認識するオブジェクト・タイプは *CMD です。

たとえば、プログラム PAYROLL を呼び出すコマンド PAY を作成することができます。PAYROLL は、呼び出されて実行される ILE COBOL プログラムの名前で

す。対話式に、またはバッチ・ジョブでコマンドを入力することができます。コマンド定義の使用法の詳細については、「CL プログラミング」を参照してください。

ILE COBOL プログラムの終了

ILE COBOL プログラムが正常に終了すると、システムは呼び出し側に制御を戻します。呼び出し側は、ワークステーション・ユーザー、CL プログラム (メニュー処理プログラムなど)、または別の HLL プログラムなどがあります。

ILE COBOL プログラムが実行時に異常終了すると、次のエスケープ・メッセージ CEE9901 が実行単位の呼び出し側に出されます。

アプリケーション・エラーです。メッセージ ID が プログラム名 により、ステートメント ステートメント番号、命令 命令番号 でモニターされていませんでした。

CL プログラムは、メッセージ・モニター (MONMSG) コマンドを使用して、この例外をモニターすることができます。制御言語コマンドの詳細については、Web サイト <http://publib.boulder.ibm.com/pubs/html/as400/infocenter.htm> にある、**iSeries 400 Information Center** のプログラミング・カテゴリーの中の CL および API セクションを参照してください。

プログラムの終了原因が、

- STOP RUN ステートメントの使用
- メイン・プログラムでの GOBACK ステートメントの使用
- メイン・プログラムでの EXIT-PROGRAM AND CONTINUE RUN UNIT ステートメントの使用
- プログラムの終わりに達したこと

などでなければ、RTNCDE ジョブ属性は 2 に設定されます。

戻りコードの詳細については、「CL プログラミング」の RTVJOBA および DSPJOB コマンドの説明を参照してください。

実行時照会メッセージへの応答

ILE COBOL プログラムを実行したときに、実行時照会メッセージが生成されることがあります。このメッセージは、プログラムが実行を続行する前に応答を必要とします。

システム応答リストに照会メッセージを追加して、メッセージに対する自動応答を提供することができます。これらのメッセージに対する応答は、個々にまたは共通に指定することができます。この照会メッセージへの応答の方式は、これがなければオペレーターが応答を出すことが必要になるようなバッチ・プログラムに特に適しています。

システム応答リストには、次の ILE COBOL 照会メッセージを追加することができます。

- LNR7200
- LNR7201
- LNR7203

- LNR7204
- LNR7205
- LNR7206
- LNR7207
- LNR7208
- LNR7209
- LNR7210
- LNR7211
- LNR7212
- LNR7213
- LNR7214
- LNR7604

応答リストが使用されるのは、照会メッセージ応答 (INQMSGRPY) 属性が INQMSGRPY(*SYSRPYL) として指定されているジョブによって送られる場合だけです。

INQMSGRPY パラメーターは、次の CL コマンドで指定できます。

- ジョブ変更 (CHGJOB)
- ジョブ記述変更 (CHGJOB D)
- ジョブ記述の作成 (CRTJOB D)
- ジョブの発行 (SBMJOB)

INQMSGRPY パラメーターに次の値の 1 つを指定することによって、4 つの応答モードのいずれか 1 つを選択することができます。

SAME	応答が照会メッセージに送信されるという方法に変更はありません。
RQD	すべての照会メッセージには、照会メッセージの受け取り側による応答が必要です。
DFT	デフォルト応答が出されます。
SYSRPYL	システム応答リストの中に一致する応答リスト項目があるかどうかを調べます。一致するものがあるなら、その項目の応答値が使用されます。その照会メッセージのための項目が存在しない場合、応答が必要となります。

システム応答リスト項目追加 (ADDRPYLE) コマンドを使用してシステム応答リストに項目を追加したり、システム応答リスト項目の処理 (WRKRPYLE) コマンドを使用してシステム応答リスト内の項目を変更または除去したりすることができます。また、ユーザー定義のエラー・ハンドラーを使用して、実行時照会メッセージに応答することもできます。

ADDRPYLE および WRKRPYLE コマンドの詳細については、Web サイト <http://publib.boulder.ibm.com/pubs/html/as400/infocenter.htm> にある、**iSeries 400 Information Center** のプログラミング・カテゴリーの中の **CL** および **API** セクションを参照してください。

第 7 章 プログラムのデバッグ

デバッグを実行することにより、プログラム内のエラーを検出したり、診断したり、除去したりすることができます。

WebSphere Development Studio Client for iSeries を使用してください。これが推奨される方法であり、ILE COBOL プログラムのデバッグに関する資料は、その製品のオンライン・ヘルプにあります。

統合 iSeries デバッガーを使用すると、ワークステーション上のグラフィカル・ユーザー・インターフェースから、iSeries サーバー上で実行しているプログラムのデバッグを行うことができます。また、デバッガーの実行前に、ソース中に直接停止点を設定することができます。統合 iSeries デバッガーのクライアント・ユーザー・インターフェースを使用すると、プログラムの実行も制御することができます。例えば、プログラムの実行、行の設定、ウォッチができ、またエントリー・ポイント・ブレイクポイントの設定、プログラム命令のステップスルー、変数の値の表示、およびコール・スタック内容の表示ができます。また、たとえ異なる言語で書かれている場合でも、複数のアプリケーションを単一のデバッガー・ウィンドウ上でデバッグできます。デバッグする各セッションは、「デバッグ」ビュー内に個別に表示されます。

OPM および ILE COBOL プログラムは、ILE ソース・デバッガーを使用してもデバッグすることができます。この章では、ILE ソース・デバッガーの使用方法について説明します。

- ILE COBOL プログラムをデバッグするための準備
- デバッグ・セッションの開始
- デバッグ・セッションへのプログラムの追加およびデバッグ・セッションからのプログラムの除去
- デバッグ・セッションからのプログラム・ソースの表示
- 条件付き停止点および無条件停止点の設定と除去
- ウォッチ条件の設定と除去
- プログラムのステップスルー
- 変数、レコード、グループ項目、および配列の値の表示
- 変数の値の変更
- 参照有効範囲の変更
- 変数、式、またはデバッグ・コマンドに短縮名を付ける

プログラムのデバッグおよびテストを行う時は、必ずライブラリー・リストを変更して、テスト・データを内容とするテスト・ライブラリーをプログラムの入出力先となるようにすることによって、既存の実データに影響を与えないようにしてください。

次の CL コマンドのどれかを使用すると、実行用ライブラリー内のデータベース・ファイルを間違えて修正してしまうことを防ぐことができます。

- デバッグ開始 (STRDBG) コマンドを使用し、UPDPROD(*NO) パラメーターを指定する。

- デバッグの変更 (CHGDBG) コマンドを使用し、UPDPROD パラメーターに *NO 値を指定する。
- 「モジュール・ソースの表示」画面で SET デバッグ・コマンドを使用する。 ファイルを修正できないようにするための構文は次のとおりです。

```
SET UPDPROD NO
```

次のように短縮することもできます。

```
SET U N
```

ILE ソース・デバッガーの詳細について (プログラム・オブジェクトをデバッグするために必要な権限、最適化レベルの効果を含む) は、「*ILE 概念*」のデバッグに関する章を参照してください。

ILE ソース・デバッガー

ILE ソース・デバッガーを使用して、プログラム・オブジェクトおよびサービス・プログラムのエラーを検出および除去できます。デバッグ・データの含まれている ILE プログラムでデバッグ・コマンドを使用すると、次のことが可能です。

- ILE COBOL または ILE 言語混在アプリケーションのデバッグ
- プログラム実行中における、デバッグ・コマンドを使用したプログラムのフローのモニター
- プログラム・ソースの表示またはデバッグ・ビューの変更
- 条件付き停止点および無条件停止点の設定と除去
- ウォッチ条件の設定と除去
- 指定した数のステートメントのステップスルー
- 変数、レコード、グループ項目および配列の値の表示または変更

注: ILE COBOL COLLATING SEQUENCE は、ILE ソース・デバッガーではサポートされていません。 ILE COBOL プログラム内で ILE COBOL COLLATING SEQUENCE 文節を使用して照合順序を指定していても、ILE ソース・デバッガーはこの照合順序を使用しません。

停止点またはステップ・コマンドによってプログラムが停止した場合、プログラムが停止した個所において関連しているモジュール・オブジェクトのビューが表示されます。この時点で、さらに他のデバッグ・コマンドを入力することができます。

ソース・デバッガーを使用するためには、その前に CRTCBMOD コマンドまたは CRTBNDCBL コマンドを使用してモジュール・オブジェクトまたはプログラム・オブジェクトを作成する際に、DBGVIEW パラメーターの値を *NONE 以外のものに指定しなければなりません。デバッガーの開始後に、停止点などの ILE ソース・デバッガー・オプションを設定してからプログラムを実行できます。

デバッグ・コマンド

ILE ソース・デバッガーでは、数多くのデバッグ・コマンドを使用することができます。デバッグ・コマンドとそのパラメーターは、「モジュール・ソースの表示」および「評価式」画面の下部に表示されるデバッグ・コマンド行に入力します。こ

これらのコマンドは、大文字、小文字、または大文字小文字混合のどれでも入力できます。デバッグ・コマンドの詳細については、「*ILE 概念*」を参照してください。

注: デバッグ・コマンド行で入力されるデバッグ・コマンドは、CL コマンドではありません。

表 4 に、これらのデバッグ・コマンドを要約しています。ILE ソース・デバッガーのオンライン・ヘルプでは、デバッグ・コマンドとそれに使用できる省略形について説明されています。

表 4. ILE ソース・デバッガー・コマンド

デバッグ・コマンド	説明
ATTR	変数の属性が表示されるようにします。属性とは、デバッグ記号テーブルに記録されている変数のサイズおよびタイプです。属性と、ILE COBOL でのそれに相当するものを示すリストについては 130 ページの表 5 を参照してください。それらの属性は、ILE COBOL によって定義された属性と同じではありません。
BREAK	テストするプログラムの特定の場所へ条件付きまたは無条件のジョブ停止点を入れられるようにします。条件付きジョブ停止点を入れるには、BREAK 位置 WHEN 式を使用します。
CLEAR	条件付きまたは無条件停止点の除去または活動中のウォッチ条件の 1 つもしくはすべてを除去します。
DISPLAY	EQUATE コマンドを使用して割り当てた名前と定義を表示することができます。また、現在「モジュール・ソースの表示」画面に示されているものの以外のソース・モジュールを表示することができます。現行のプログラム・オブジェクト内にモジュール・オブジェクトが存在していなければなりません。
EQUATE	式、変数、またはデバッグ・コマンドに短縮名を割り当てることができます。
EVAL	変数の値を表示または変更することができます。さらに、式、レコード、グループ項目、または配列の値を表示することができます。
QUAL	後続の EVAL または WATCH コマンドに現れる変数の有効範囲を定義できます。
SET	実働ファイルの更新を可能にしたり、検索操作で大文字小文字を区別するかどうかの指定をしたり、または OPM ソース・デバッグ・サポートを使用可能にしたりする、デバッグ・オプションを変更することができます。
STEP	デバッグするプログラムの 1 つまたは複数のステートメントを実行します。
TBREAK	テストするプログラムの特定の場所へ現行スレッドの条件付きまたは無条件停止点を入れられるようにします。
THREAD	「デバッグ済みスレッドの処理」画面の表示または現行スレッドの変更ができます。
WATCH	指定した保管場所の内容が現行値から変更された時点で停止点を要求します。
FIND	現在表示されているモジュールを前方検索して、指定した行番号、ストリング、テキストを探します。

表4. ILE ソース・デバッガー・コマンド (続き)

デバッグ・コマンド	説明
UP	ソースの表示ウィンドウを、入力された量だけ上に移動します。
DOWN	ソースの表示ウィンドウを、入力された量だけ下に移動します。
LEFT	ソースの表示ウィンドウを、入力された文字数分だけ左に移動します。
RIGHT	ソースの表示ウィンドウを、入力された文字数分だけ右に移動します。
TOP	最初の行が表示されるまで移動します。
BOTTOM	最後の行が表示されるまで移動します。
NEXT	ソースのうち、画面に現在表示されている位置の次の停止点を表示します。
PREVIOUS	ソースのうち、画面に現在表示されている位置の直前の停止点を表示します。
HELP	使用可能なソース・デバッガー・コマンドのオンライン・ヘルプ情報を表示します。

変数の属性

ILE ソース・デバッガーの変数の属性の記述方法は、ILE COBOL とは異なります。表5に、ILE ソース・デバッガーで記述される変数の属性と、それに相当する ILE COBOL データ・カテゴリーを示します。

表5. ILE ソース・デバッガーの変数属性とそれに相当する ILE COBOL データ・カテゴリー

ILE ソース・デバッガー変数の属性	ILE COBOL データ・カテゴリー
FIXED LENGTH STRING	英字 英数字 英数字編集 数字編集 外部浮動小数点 日付 時刻 タイム・スタンプ
GRAPHIC	DBCS DBCS 編集
CHAR	プール
BINARY	2 進数
ZONED(2,0)	ゾーン 10 進数
PACKED(2,0)	パック 10 進数 パック日付 パック時刻
PTR	ポインター プロシージャ・ポインター
REAL	内部浮動小数点

デバッグ・セッションのためのプログラム・オブジェクトの準備

ILE ソース・デバッガーを使用する前に、DBGVIEW パラメーターを指定した CRTCBMOD または CRTBNDCBL コマンドを使用する必要があります。

デバッグする ILE COBOL モジュール・オブジェクトごとに、3 つのビューのうちいずれかを作成することができます。それらのビューは、以下のものです。

- リスト・ビュー
- ソース・ビュー
- ステートメント・ビュー

注: ILE ソース・デバッガーを使用してデバッグするためには、OPM プログラムは、OPTION(*SRCDBG) または OPTION(*LSTDBG) 指定でコンパイルする必要があります。詳細については 133 ページの『ILE ソース・デバッガーの開始』を参照してください。

リスト・ビューの使用

リスト・ビューは、ILE COBOL コンパイラーで作成したコンパイル・リストまたはスプール・ファイルのソース・リストの一部に似たものです。

リスト・ビューを使用して ILE COBOL モジュール・オブジェクトをデバッグするには、モジュール・オブジェクトまたはプログラム・オブジェクトを作成する際に、CRTCBMOD コマンドまたは CRTBNDCBL コマンドのどちらかの DBGVIEW パラメーターに *LIST または *ALL 値を指定します。

リスト・ビューを作成する 1 つの方法として、次のように入力します。

```
CRTCBMOD MODULE(MYLIB/xxxxxxx)
SRCFILE(MYLIB/QCBLLESRC) SRCMBR(yyyyyyyy)
TEXT('CBL Program') DBGVIEW(*LIST)
```

CRTCBMOD コマンドまたは CRTBNDCBL コマンドに DBGVIEW(*LIST) を指定してリスト・ビューを生成した場合、作成されるモジュール・オブジェクトの大きさは、リスト・ビューにより大きくなります。リスト・ビューでは、モジュール・オブジェクトまたはプログラム・オブジェクトの作成時に ILE COBOL コンパイラーによってなされたすべての拡張 (たとえば、COPY および REPLACE ステートメント) が提供されます。リスト・ビューは、ソース・メンバーとは独立して存在しています。ソース・メンバーは、リスト・ビューに影響を与えることなく変更や削除を行うことができます。

ソース・メンバーに複数のコンパイル単位が含まれている場合、リスト・ビューには、その 1 つだけをデバッグする場合でも、すべてのコンパイル単位のソース・リストが含まれます。しかし、「モジュール・ソースの表示」画面から出されるデバッグ・コマンドは、デバッグの対象のコンパイル単位だけに適用されます。

ソース・ビューの使用

ソース・ビューには、ソース・メンバーのソース・ステートメントの参照が含まれます。

ソース・ビューを ILE ソース・デバッガーで使用するために、ILE COBOL コンパイラーは、モジュール・オブジェクト (*MODULE) の作成時にソース・メンバーへの参照を作成します。

注: モジュール・オブジェクトは、ソース・ステートメントをビューにコピーするのではなく、ルート・ソース・メンバー内のソース・ステートメントの位置を参照して作成されます。したがって、モジュールを作成してから、ルート・ソース・メンバーに基づいて作成したモジュールをデバッグするまでの間は、このルート・ソース・メンバーを修正したり名前を変更したり移動したりしないでください。

ソース・ビューを使用して ILE COBOL モジュール・オブジェクトをデバッグするためには、CRTCLMOD コマンドまたは CRTBNDCBL コマンドの DBGVIEW パラメーターに値 *SOURCE または *ALL を指定します。

ソース・ビューを作成する 1 つの方法として、次のように入力します。

```
CRTCLMOD MODULE(MYLIB/xxxxxxx)
SRCFILE(MYLIB/QCBLLESRC) SRCMBR(xxxxxxx)
TEXT('CBL Program') DBGVIEW(*SOURCE)
```

CRTCLMOD コマンドまたは CRTBNDCBL コマンドに DBGVIEW(*SOURCE) を指定してソース・ビューを生成した場合、作成されるモジュール・オブジェクトのサイズはソース・ビューのために大きくはなりますが、リスト・ビューで生成される場合よりは小さくなります。生成されるモジュール・オブジェクトのサイズは、ステートメント・ビューの場合と同じです。ソース・ビューでは、モジュール・オブジェクトまたはプログラム・オブジェクトの作成時に ILE COBOL コンパイラーによってなされた拡張は提供されません。ソース・ビューは、ソース・メンバーが変更されずに存在していることを前提に作成されます。ソース・メンバーに変更が加えられると、ソース・ビューも影響を受けます。

ソース・メンバーに複数のコンパイル単位が含まれている場合、ソース・ビューには、その 1 つだけをデバッグする場合でも、すべてのコンパイル単位のソース・コードが含まれます。しかし、「モジュール・ソースの表示」画面から出されるデバッグ・コマンドは、デバッグの対象のコンパイル単位だけに適用されます。

ステートメント・ビューの使用

ステートメント・ビューには、ソース・ステートメントは含まれません。それには行番号とステートメント番号が含まれています。ステートメント・ビューを使用して ILE COBOL モジュール・オブジェクトをデバッグするには、コンパイラー・リストのハード・コピーが必要です。

注: ステートメント・ビューを使用して ILE COBOL モジュール・オブジェクトをデバッグする場合、「モジュール・ソースの表示」画面にソース・コードは表示されません。

ステートメント・ビューを使用して ILE COBOL モジュール・オブジェクトをデバッグするには、モジュールの作成時に、CRTCLMOD または CRTBNDCBL コマンドの DBGVIEW パラメーターに *STMT、*SOURCE、*LIST または *ALL 値を指定します。

ステートメント・ビューを作成する 1 つの方法として、次のように入力します。

```
CRTCBLMOD MODULE(MYLIB/xxxxxxx)
SRCFILE(MYLIB/QCBLLESRC) SRCMBR(xxxxxxx)
TEXT('CBL Program') DBGVIEW(*STMT)
```

CRTCBLMOD コマンドまたは CRTBNDCBL コマンドに DBGVIEW(*STMT) を指定してステートメント・ビューを生成した場合、作成されるモジュール・オブジェクトのサイズは、ステートメント・ビューであるために最小限の大きさになります。作成されるモジュール・オブジェクトのサイズは、リスト・ビューまたはソース・ビューで生成されるモジュール・オブジェクトのサイズよりも小さくなります。ステートメント・ビューでは、作成されるモジュール・オブジェクトのサイズは最小限のものになりますが、デバッグは可能です。ステートメント・ビューでは、記号テーブル、およびステートメント番号とデバッグ行番号とのマッピングだけが提供されます。

ILE ソース・デバッガーの開始

デバッグ・ビューを作成したなら、アプリケーションのデバッグを開始することができます。

ILE ソース・デバッガーを開始するには、デバッグの開始 (STRDBG) コマンドを使用します。デバッガーを一度開始すると、デバッグの終了 (ENDDBG) コマンドを入力するまで活動化されたままです。ジョブの中でデバッグ変更 (CHGDBG) コマンドを使用することにより、後からデバッグ・モードの属性を変更することができます。

表 6 に、STRDBG および CHGDBG コマンドのパラメーターとそのデフォルト値を示します。ENDDBG コマンドには、関連したパラメーターがありません。STRDBG、CHGDBG、および ENDDBG コマンドおよびそのパラメーターの詳細については、Web サイト <http://publib.boulder.ibm.com/pubs/html/as400/infocenter.htm> にある、**iSeries 400 Information Center** のプログラミング・カテゴリーの中の *CL* および *API* セクションを参照してください。

表 6. STRDBG コマンドおよび CHGDBG コマンドのパラメーターとそのデフォルト値

パラメーター・グループ	STRDBG コマンド・パラメーター (デフォルト値)	CHGDBG コマンド・パラメーター (デフォルト値)
識別	PGM(*NONE) DFTPGM(*PGM)	DFTPGM(*SAME)
トレース	MAXTRC(200) TRCFULL(*STOPTRC)	MAXTRC(*SAME) TRCFULL(*SAME)
その他	UPDPROD(*NO) OPMSRC(*NO) SRVPGM(*NONE) CLASS(*NONE) DSPMODSRC(*PGMDEP) SRCDBGPGM(*SYSDFE) UNMONPGM(*NONE)	UPDPROD(*SAME) OPMSRC(*SAME)

注: トレースが適用されるのは OPM プログラムだけです。ILE プログラムおよびサービス・プログラムには適用されません。

プログラム (PGM) パラメーターを指定した STRDBG コマンドを使用することにより、最初にプログラム・オブジェクトを 20 個までデバッグ・セッションに追加することができます。(OPM プログラムのコンパイル方法およびデバッグ環境の設定値に応じて、ILE ソース・デバッガーを使用してそれらのプログラムをデバッグすることができます)。任意の ILE プログラムまたは OPM プログラムの組み合わせが可能です。

STRDBG コマンドの PGM パラメーターには、プログラム・オブジェクトしか指定できません。STRDBG コマンドのサービス・プログラム (SRVPGM) パラメーターを使用すると、最初に、最大 20 のサービス・プログラムをデバッグ・セッションに追加できます。追加のサービス・プログラムは、デバッグ・セッションを開始した後でデバッグ・セッションに追加することができます。また、STRDBG コマンドのサービス・プログラム (SRVPGM) パラメーターを使用して、最初に、最大 20 のサービス・プログラム・オブジェクトをデバッグ・セッションに追加することもできます。サービス・プログラムのデバッグの規則は、プログラムのデバッグの場合と同じです。

- プログラムまたはサービス・プログラムはデバッグ・データをもっていなければならない
- プログラムまたはサービス・プログラムをデバッグ・セッションに組み込むためには、プログラマーがそのプログラムに対して *CHANGE 権限を持っている必要がある

STRDBG コマンドで指定した最初のプログラムが表示されるのは、そのプログラムにデバッグ・データがあり、しかも OPM の OPMSRC パラメーターが *YES の場合です。ILE では、入力モジュールにデバッグ・データがある場合にその入力モジュールが表示されます。デバッグ・データがないなら、デバッグ・データを使用して ILE プログラムにバインドされた最初のモジュールが表示されます。

ILE ソース・デバッガーを使用して OPM プログラムをデバッグするには、次の条件が満たされていない限りなりません。

1. OPM プログラムのコンパイルが OPTION(*LSTDBG) または OPTION(*SRCDBG) を指定して行われていること。(3 つの OPM 言語である、RPG、COBOL、CL をサポートしています。RPG および COBOL プログラムは *LSTDBG や *SRCDBG でコンパイル可能ですが、CL プログラムは *SRCDBG でなければコンパイルできません。)
2. ILE デバッグ環境は、OPM プログラムを受け入れられるように設定されています。そのためには、STRDBG コマンドで OPMSRC(*YES) を指定します。(システム・デフォルトは OPMSRC(*NO) です。)

これら 2 つの条件が満たされていない場合に OPM プログラムをデバッグするには、OPM システム・デバッガーを使用する必要があります。

*LSTDBG または *SRCDBG を使用せずにコンパイルされた OPM プログラムが指定され、しかもサービス・プログラムが指定された場合、そのサービス・プログラムは、デバッグ・データをもっていれば表示されます。デバッグ・データがなければ DSPMODSRC 画面は空になります。ILE プログラムとサービス・プログラムが指定された場合には、ILE プログラムが表示されます。

STRDBG の例

たとえば、サンプルのデバッグ・プログラム MYPGM1 と、呼び出し先 OPM プログラム MYPGM2 のデバッグ・セッションを開始するには、次のように入力します。

```
STRDBG PGM(TESTLIB/MYPGM1 MYLIB/MYPGM2) OPMSRC(*YES)
```

注: プログラム・オブジェクトをデバッグ・セッションに追加するには、そのプログラム・オブジェクトに対する *CHANGE 権限が必要です。

STRDBG コマンドを入力すると、「モジュール・ソースの表示」画面が表示されます。ILE プログラムと ILE デバッガーの使用可能な OPM プログラムとの組み合わせを STRDBG コマンドに指定した場合、デバッグ・データのある最初のプログラムが表示されます。その最初のプログラムが ILE プログラムの場合、デバッグ・データを使用してプログラム・オブジェクトにバインドされた最初のモジュール・オブジェクトが、図 33 のように表示されます。

```
モジュール・ソースの表示
プログラム : MYPGM1      ライブラリー : TESTLIB      モジュール : MYPGM1
 1      IDENTIFICATION DIVISION.
 2      PROGRAM-ID. MYPGM1.
 3      *
 4      * これは外部ファイル処理を制御する
 5      * メイン・プログラムです。
 6      *
 7
 8      ENVIRONMENT DIVISION.
 9      INPUT-OUTPUT SECTION.
10      FILE-CONTROL.
11      SELECT EF1
12      ASSIGN TO DISK-EFILE1
13      FILE STATUS IS EFS1
14      ORGANIZATION IS SEQUENTIAL.
15
                                         続く ...
デバッグ . . . _____
F3= 終了 プログラム  F6= 停止点の追加 / 消去  F10= ステップ  F11= 変数の表示
F12= 再開            F17= ウォッチ変数  F18= ウォッチの処理  F24= キーの続き
```

図 33. デバッグ・セッションの開始

デバッグ・オプションの設定

デバッグ・セッションの開始後、SET デバッグ・コマンドをデバッグ・コマンド入力行に入力することによって、次のようなデバッグ・オプションを設定または変更できます。

- プログラムのデバッグ中にデータベース・ファイルを更新できるようにするかどうか。(このオプションは、STRDBG コマンドの UPDPROD パラメーターと対応しています)。
- FIND によるテキスト検索で大文字小文字を区別するかどうか。
- ILE ソース・デバッガーを使用して OPM プログラムをデバッグするかどうか。(このオプションは OPMSRC パラメーターに対応するものです。)

デバッグ・コマンド SET を使用してデバッグ・オプションを変更すると、対応するパラメーターが STRDBG コマンドに指定されていれば、このパラメーターの値に影響を与えます。また、デバッグの変更 (CHGDBG) コマンドを用いてデバッグ・オプションを設定することもできます。ただし、CHGDBG コマンドによって OPMSRC オプションを変更することはできません。OPMSRC を変更できるのは、SET デバッグ・コマンドだけです。

ILE プログラムでデバッグ・セッションを行っている際に、デバッグ・データの使用可能な OPM プログラムもデバッグしたい場合があります。その場合、ILE ソース・デバッガーが OPM プログラムを受け入れられるようにするには、次のようにします。

1. 現在の画面が「モジュール・ソースの表示」画面ではない 場合、STRDBG を入力した後で、次のように入力します。

```
DSPMODSRC
```

2. 次のように入力します。

```
SET
```

「デバッグ・オプションの設定」画面が表示されます。

3. この画面の「OPM ソース・デバッグ・サポート」フィールドに Y と入力してから、実行キーを押して「モジュール・ソースの表示」画面に戻ります。

これで、「モジュールの処理」画面を使用することによって、またはそのプログラムの呼び出しステートメントを処理することによって、OPM プログラムを追加することができます。

デバッグ・セッションでのプログラム・オブジェクトの実行

デバッグ・セッションを開始した後、「モジュール・ソースの表示」画面で次のキーを押すことにより、デバッグ・セッションでプログラム・オブジェクトを実行することができます。

- F3 (プログラムの終了)、
- F12 (再開)、または
- F21 (コマンド行)

次に、CALL CL コマンドを使用してコマンド行からプログラム・オブジェクトを呼び出します。

デバッグ・セッション中にプログラム・オブジェクト内で例外が生じた場合、その例外はプログラム・オブジェクトに指定されたエラーおよび例外処理ルーチンにより処理されます。例外が例外処理ルーチンによって処理される前に機能チェックに変更された場合、デバッガーが呼び出され、「モジュール・ソースの表示」画面が表示されます。例外が生じたモジュール・オブジェクトが、例外の原因であるステートメントに表示されます。エラーおよび例外処理の詳細については 383 ページの『第 15 章 ILE COBOL のエラーおよび例外の処理』を参照してください。

停止点を設定するか、「モジュール・ソースの表示」画面で F3 (プログラムの終了) を押すと、プログラムの実行を停止することができます。停止点の設定については 141 ページの『停止点の設定と除去』を参照してください。

プログラム・オブジェクトおよびサービス・プログラムのデバッグ・セッションへの追加

デバッグ・セッションの開始後、さらにプログラム・オブジェクトとサービス・プログラムをセッションに追加することができます。

ILE プログラム・オブジェクトおよびサービス・プログラムをデバッグ・セッションに追加するには、オプション 1 (プログラムの追加) を使用し、「モジュール・リストの処理」画面の最初の行にプログラム・オブジェクトの名前を入力します (138 ページの図 34 を参照)。「モジュール・リストの処理」画面は、「モジュール・ソースの表示」画面で F14 (モジュール・リストの処理) を押すと表示されます。サービス・プログラムを追加するには、デフォルト・プログラム・タイプを *PGM から *SRVPGM に変更します。デバッグ・セッションに含めることのできる ILE プログラム・オブジェクトとサービス・プログラムの数に制限はなく、いつでもそれを実行できます。

OPM プログラム・オブジェクトをデバッグ・セッションに追加するには、OPMSRC の指定値に応じて 2 とおりの方法があります。STRDBG、SET デバッグ・コマンド、または CHGDBG を使用することにより OPMSRC(*YES) を指定した場合、「モジュール・リストの処理」画面で OPM プログラムを追加します。(OPM プログラムのモジュール名はリストされないことに留意してください。) OPMSRC(*YES) が指定されていれば、デバッグ・セッションに同時に含めることのできる OPM プログラムの数に制限はありません。OPMSRC(*NO) を指定した場合、プログラムの追加 (ADDPGM) コマンドを使用する必要があります。OPMSRC(*NO) が指定されているなら、デバッグ・セッションに含めることのできる OPM プログラムは 20 個までに限定されます。

注: デバッグ・データを含む OPM プログラムを、ILE デバッグ・セッションと OPM デバッグ・セッションの両方からデバッグすることはできません。OPM プログラムがすでに OPM デバッグ・セッションにある場合、まずそれをそのセッションから除去してからでなければ、そのプログラムを ILE デバッグ・セッションに追加したり、呼び出しステートメントからそれに入ることはできません。同様に、そのプログラムを OPM デバッグ・セッションからデバッグする場合も、まずそれを ILE デバッグ・セッションから除去する必要があります。



図 34. ILE プログラム・オブジェクトをデバッグ・セッションに追加する

プログラム・オブジェクトまたはサービス・プログラムのデバッグ・セッションへの追加が終了したら、「モジュール・リストの処理」画面で F3 (終了) を押すと、「モジュール・ソースの表示」画面に戻ります。

注: プログラムをデバッグ・セッションに追加するには、そのプログラムに対する *CHANGE 権限が必要です。 ILE サービス・プログラムをデバッグ・セッションに追加するには、「モジュール・リストの処理」画面でオプション 1 を使用する方法しかありません。 ILE サービス・プログラムを STRDBG コマンドに指定することはできません。

プログラム・オブジェクトまたはサービス・プログラムをデバッグ・セッションから除去する

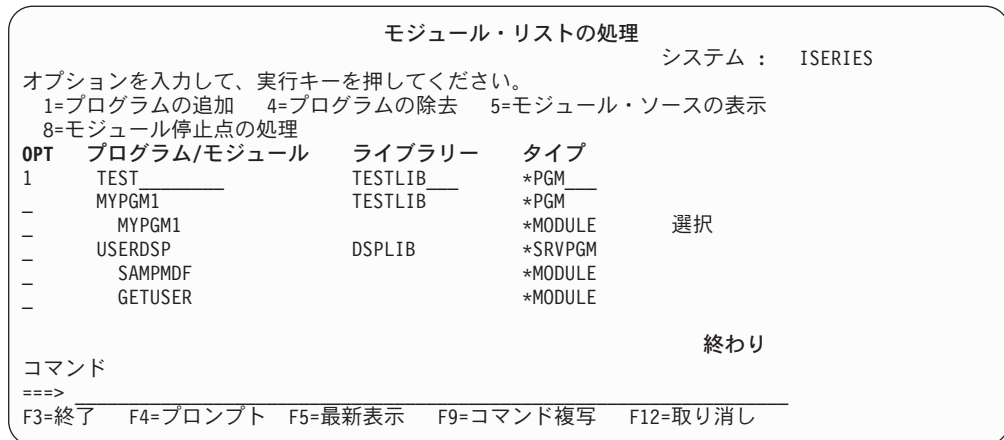
セッションの開始後、デバッグ・セッションからプログラム・オブジェクトまたはサービス・プログラムを除去することができます。

ILE プログラム・オブジェクトおよびサービス・プログラムをデバッグ・セッションから除去するには、「モジュール・リストの処理」画面で、除去したいプログラム・オブジェクトまたはサービス・プログラムの横に、オプション 4 (プログラムの除去) を指定します (139 ページの図 35 を参照)。「モジュール・リストの処理」画面は、「モジュール・ソースの表示」画面で F14 (モジュール・リストの処理) を押すと表示されます。

OPM プログラム・オブジェクトをデバッグ・セッションから除去するには、OPMSRC の指定値に応じて 2 とおりの方法があります。 STRDBG、SET デバッグ・コマンド、または CHGDBG を使用することにより OPMSRC(*YES) を指定した場合、「モジュール・リストの処理」画面で OPM プログラムを除去します。(OPM プログラムのモジュール名はリストされないことに留意してください。) OPMSRC(*YES) が指定されていれば、デバッグ・セッションから一度に除去することのできる OPM プログラムの数に制限はありません。 OPMSRC(*NO) を指定した場合、プログラムの除去 (RMVPGM) コマンドを使用する必要があります。 OPMSRC(*NO) が指定されている場合、デバッグ・セッションに含めることのできる OPM プログラムの数は 10 個までに限定されます。

モジュール・リストの処理			システム :	ISERIES
オプションを入力して、実行キーを押してください。				
1= プログラムの追加 4= プログラムの除去 5= モジュール・ソースの表示				
8= モジュール停止点の処理				
OPT	プログラム / モジュール	ライブラリー	タイプ	
4	TEST	*LIBL	*PGM	
	SAMPMDF	TESTLIB	*PGM	
-	MYPGM1		*MODULE	
-	MYPGM1	TESTLIB	*PGM	
-	USERDSP		*MODULE	選択
-	SAMPMDF	DSPLIB	*SRVPGM	
-	GETUSER		*MODULE	
				終わり
コマンド				
====>				
F3= 終了 F4= プロンプト F5= 最新表示 F9= コマンド複写 F12= 取り消し				

図 35. ILE プログラム・オブジェクトをデバッグ・セッションから除去する

プログラム・オブジェクトまたはサービス・プログラムをデバッグ・セッションから除去し終わったら、「モジュール・リストの処理」画面で F3 (終了) を押すと、「モジュール・ソースの表示」画面に戻ります。

注: プログラムをデバッグ・セッションから除去するには、そのプログラム・オブジェクトに対する *CHANGE 権限が必要です。

プログラム・ソースの表示

「モジュール・ソースの表示」画面では、プログラム・オブジェクトまたはサービス・プログラムのソースのモジュール・オブジェクトが一度に 1 つずつ表示されます。モジュール・オブジェクトのソースは、次のデバッグ・ビュー・オプションのいずれかを使用してデバッグ・データを含むモジュール・オブジェクトを作成した場合に表示可能です。

- DBGVIEW(*STMT)
- DBGVIEW(*SOURCE)
- DBGVIEW(*LIST)
- DBGVIEW(*ALL)

OPM プログラムのソースは、次の条件が満たされている場合に表示できます。

1. OPM プログラムのコンパイルが OPTION(*LSTDBG) または OPTION(*SRCDBG) を指定して行われていること (*LSTDBG でコンパイルできるのは、RPG および COBOL のプログラムだけです。)
2. ILE デバッグ環境が OPM プログラムを受け入れられるように設定されていること。すなわち、OPMSRC の値が *YES になっていること (システム・デフォルトは OPMSRC(*NO) です。)

「モジュール・ソースの表示」画面に表示されるものを変更するには、次の 2 つの方法があります。

- 表示されているモジュール・オブジェクトを変更する
- 表示されているモジュール・オブジェクトのビューを変更する

ILE ソース・デバッガーはモジュール・オブジェクトが表示された最後の位置を覚えており、モジュール・オブジェクトを再度表示する時には同じ位置で表示しま

す。停止点が設定された行番号は強調表示されます。停止点、ステップ、またはメッセージによってプログラムが停止して画面が表示された場合、そのイベントが発生したソース行は強調表示されます。

表示されているモジュール・オブジェクトの変更

「モジュール・ソースの表示」画面に表示されているモジュール・オブジェクトを変更するには、「モジュール・リストの処理」画面でオプション 5 (モジュール・ソースの表示) を使用します。「モジュール・リストの処理」画面は、「モジュール・ソースの表示」画面で F14 (モジュール・リストの処理) を押すと表示されます。「モジュール・リストの処理」画面を図 36 に示します。

モジュール・オブジェクトを選択するには、表示したいモジュール・オブジェクトの横に 5 (モジュール・ソースの表示) を入力します。このオプションを ILE プログラム・オブジェクトに対して使用した場合、ソース・ビューを含むモジュール・オブジェクトがあれば、それが表示されます。そうでない場合には、デバッグ・データを持つプログラム・オブジェクトにバインドされた、最初のモジュール・オブジェクトが表示されます。このオプションを OPM プログラム・オブジェクトに対して使用した場合、ソース・ビューまたはリスト・ビューが使用可能であれば、それが表示されます。

モジュール・リストの処理 システム : ISERIES

オプションを入力して、実行キーを押してください。
 1= プログラムの追加 4= プログラムの除去 5= モジュール・ソースの表示
 8= モジュール停止点の処理

OPT	プログラム / モジュール	ライブラリー	タイプ	
-	TEST	*LIBL	*PGM	
5	SAMPMDF	TESTLIB	*PGM	
-	MYPGM1	TESTLIB	*MODULE	選択
-	MYPGM1		*PGM	
-	USERDSP	DSPLIB	*MODULE	
-	SAMPMDF		*SRVPGM	
-	GETUSER		*MODULE	
				終わり

コマンド
 ==>

F3= 終了 F4= プロンプト F5= 最新表示 F9= コマンド複写 F12= 取り消し

図 36. モジュール・ビューの表示

見たいモジュール・オブジェクトを選択してから実行キーを押すと、選択したビューが「モジュール・ソースの表示」画面に表示されます。

表示されているモジュール・オブジェクトを変更するもう 1 つの方法は、DISPLAY デバッグ・コマンドの使用です。デバッグ・コマンド行で、次のように入力します。

```
DISPLAY MODULE module-name
```

モジュール名 というモジュール・オブジェクトが表示されます。このモジュール・オブジェクトは、デバッグ・セッションに追加されたプログラム・オブジェクト内に存在していなければなりません。

停止点には、ジョブとスレッドという 2 つのタイプがあります。スレッドされたアプリケーションの各スレッドは、その固有のスレッド停止点を同時に同じ位置にもつことができます。ジョブ停止点とスレッド停止点はどちらも、無条件でも条件付きでもかまいません。通常、デバッグ・コマンドとファンクション・キーの組み合わせが、ジョブ停止点用とスレッド停止点用とにそれぞれ 1 セットずつあります。停止点について説明している本セクションの残りの部分では、停止点という用語は、特に断わりがない限り、ジョブとスレッドの両方を指します。

プログラム・オブジェクトまたはサービス・プログラムが停止すると、「モジュール・ソースの表示」画面が表示されます。該当するモジュール・オブジェクトのソースのうち、停止点のある行の部分が表示されます。その行は強調表示されます。この時点で、変数の評価、他の停止点の設定、およびデバッグ・コマンドの実行を行うことができます。

停止点を使用するためには、停止点の次の特性を知っておく必要があります。

- 停止点が (たとえば GO TO ステートメントによって) 一回回された場合、その停止点は処理されません。
- 停止点がステートメントに設定されると、そのステートメントが処理される前に停止点が有効になります。
- 条件付き停止点を設定したステートメントに達すると、停止点に関連した条件式は、ステートメントが処理される前に評価されます。
- 停止点機能は、デバッグ・コマンドによって指定されます。

これらの機能には、次のものが含まれます。

- 停止点の追加
 - 停止点の除去
 - 停止点情報の表示
 - 停止点に達した後、プログラム・オブジェクトまたはサービス・プログラムの再開
- ジョブ停止点またはスレッド停止点のどちらかを指定の位置に同時にもつことはできませんが、両方をもつことはできません。

無条件ジョブ停止点の設定と除去

無条件ジョブ停止点を設定したり除去したりするには、以下のものを使用します。

- 「モジュール・ソースの表示」画面で F6 (停止点の追加 / 消去)
- 「モジュール・ソースの表示」画面で F13 (モジュール停止点の処理)
- ジョブ停止点を設定する場合は BREAK デバッグ・コマンド
- ジョブ停止点を除去する場合は CLEAR デバッグ・コマンド

無条件ジョブ停止点の設定と除去を行う最も簡単な方法は、「モジュール・ソースの表示」画面で F6 (停止点の追加 / 消去) を使用することです。

F6 (停止点の追加 / 消去) を使用して無条件ジョブ停止点を設定するには、停止点を追加したい行の上にカーソルを移動して、F6 (停止点の追加 / 消去) を押しします。無条件ジョブ停止点はその行に設定されます。

F6 (停止点の追加 / 消去) を使用して無条件ジョブ停止点を除去するには、ジョブ停止点を除去したい行にカーソルを移動して、F6 (停止点の追加 / 消去) を押しします。その行からジョブ停止点が除去されます。

設定したい無条件ジョブ停止点ごとに、前述のステップを繰り返します。

ジョブ停止点を設定したい行に複数のステートメントが含まれている場合に F6 (停止点の追加 / 消去) を押すと、ジョブ停止点は行の最初のステートメントに設定されます。

注: ジョブ停止点を設定したい行が実行可能ステートメントでない場合は、ジョブ停止点はその次の実行可能ステートメントに設定されます。

F13 (モジュール停止点の処理) を使用して無条件停止点を除去するには、「モジュール・ソースの表示」画面で F13 (モジュール停止点の処理) を押します。停止点の設定または除去を行えるようにするオプションのリストが表示されます。4 (消去) を選択すると、ジョブ停止点はその行から除去されます。

停止点の設定後、F3 (プログラムの終了) を押すと、「モジュール・ソースの表示」画面は終了します。「モジュール・ソースの表示」画面で F21 (コマンド行) を使用することによって、コマンド行からプログラムを呼び出すこともできます。

プログラム・オブジェクトを呼び出します。停止点に達すると、プログラム・オブジェクトまたはサービス・プログラムは停止し、「モジュール・ソースの表示」画面が再び表示されます。この時点で、変数の評価、他の停止点の設定、およびデバッグ・コマンドの実行を行うことができます。

無条件ジョブ停止点の設定と除去を行うもう 1 つの方法は、BREAK デバッグ・コマンドおよび CLEAR デバッグ・コマンドを使用することです。

BREAK デバッグ・コマンドを使用して無条件ジョブ停止点を設定するには、デバッグ・コマンド行で次のものを入力します。

```
BREAK line-number
```

行番号 は、モジュール・オブジェクトの現在表示されているビューの中で停止点を設定する番号です。

停止点を設定したい行に複数のステートメントが含まれている場合に BREAK デバッグ・コマンドを出すと、停止点は行の最初のステートメントに設定されます。

CLEAR デバッグ・コマンドを使って無条件ジョブ停止点を除去するには、デバッグ・コマンド行で次のように入力します。

```
CLEAR line-number
```

行番号 は、モジュール・オブジェクトの現在表示されているビューの中で停止点を除去したい番号です。ジョブ停止点が消去されるときは、すべてのスレッドについて消去されます。

無条件スレッド停止点の設定と除去

無条件スレッド停止点を設定したり除去したりするには、以下のものを使用します。

- 「モジュール・ソースの表示」画面で F13 (モジュール停止点の処理)
- 現行スレッド内にスレッド停止点を設定する場合は TBREAK デバッグ・コマンド

- スレッド停止点を除去する場合は CLEAR デバッグ・コマンド

設定

「モジュール停止点の処理」画面の使用: 「モジュール停止点の処理」画面を使用して無条件スレッド停止点を設定するには、次のように行います。

- OPT フィールドに 1 (追加) を入力します。
- スレッド・フィールドに、スレッド ID を入力します。
- 無条件ジョブ停止点の場合と同様に、残りのフィールドに入力します。
- 実行キーを押します。

注: スレッド・フィールドは、SPAWN コマンドの DEBUG オプションが 1 またはそれ以上である場合に表示されます。詳しくは 377 ページの『マルチスレッド化環境での ILE COBOL の使用例』を参照してください。

TBREAK コマンドの使用: TBREAK デバッグ・コマンドの構文は、BREAK デバッグ・コマンドと同じです。BREAK デバッグ・コマンドはすべてのスレッド内の同じ位置にジョブ停止点を設定しますが、TBREAK デバッグ・コマンドは単一のスレッド、すなわち現行スレッド内にスレッド停止点を設定します。

現行スレッドとは、現在デバッグ中のスレッドのことです。デバッグ・コマンドはこのスレッドに対して出されます。停止点など、デバッグ停止が発生した時点で、現行スレッドはデバッグ停止が発生したスレッドに設定されます。現行スレッドの変更は、デバッグ THREAD コマンドおよび「デバッグ済みスレッドの処理」画面を使用して行えます。

除去

無条件スレッド停止点を除去するには、CLEAR デバッグ・コマンドを使用します。スレッド停止点が消去されるときは、現行スレッドについてのみ消去されます。

条件付きジョブ停止点の設定と除去

条件付きジョブ停止点の設定または除去を行うには、次のものを使用します。

- 「モジュール停止点の処理」画面
- ジョブ停止点を設定する場合は BREAK デバッグ・コマンド
- ジョブ停止点を除去する場合は CLEAR デバッグ・コマンド

注: 条件付き停止点についてサポートされている比較演算子は、<、>、=、=<、=>、および <> です。

条件付きジョブ停止点の設定または除去を行う方法の 1 つは、「モジュール停止点の処理」画面を使うことです。「モジュール停止点の処理」画面は、「モジュール・ソースの表示」画面で F13 (モジュール停止点の処理) を押すと表示されます。「モジュール停止点の処理」画面を 145 ページの図 38 に示します。

設定

条件付きジョブ停止点の設定は、「モジュール停止点の処理」画面を使用しても、あるいは BREAK デバッグ・コマンドを使用しても行えます。

「モジュール停止点の処理」画面を使用して条件付きジョブ停止点を設定するには、次のように行います。

1. OPT フィールドに 1 (追加) を入力します。
2. 行 フィールドに、停止点を設定したいデバッガ行番号を入力します。
3. 条件 フィールドに条件式を入力します。
4. スレッド欄が表示されている場合は、実行キーを押す前に、スレッド・フィールドに *JOB と入力します。
5. 実行キーを押します。

モジュール停止点の処理			システム: ISERIES
プログラム . . . :	TEST	ライブラリー . . :	TESTLIB
モジュール . . . :	SAMPMDF	タイプ :	*PGM
オプションを入力して、実行キーを押してください。			
1= 追加 4= 消去			
OPT	行	条件	
1	35	I=21	
-	-	-	

図 38. 条件付き停止点の設定

停止点を設定したい行に複数のステートメントが含まれている場合、停止点は行の最初のステートメントに設定されます。

注: 停止点を設定したい行が実行可能ステートメントでない場合、停止点はその次の実行可能ステートメントに設定されます。

設定または除去したい停止点をすべて指定した後、F3 (終了) を押すと、「モジュール・ソースの表示」画面が表示されます。

「モジュール・ソースの表示」画面を終了するには、F3 (プログラムの終了) を押します。「モジュール・ソースの表示」画面で F21 (コマンド行) を使用して、コマンド行からプログラム・オブジェクトを呼び出すこともできます。

プログラム・オブジェクトまたはサービス・プログラムを実行します。条件付きジョブ停止点を設定したステートメントに達すると、その停止点に関連した条件式はステートメントが実行される前に評価されます。結果が偽の場合には、プログラム・オブジェクトは実行し続けます。結果が真の場合には、プログラム・オブジェクトが停止し、「モジュール・ソースの表示」画面が表示されます。この時点で、変数の評価、他の停止点の設定、およびデバッグ・コマンドの実行を行うことができます。

BREAK デバッグ・コマンドを使用して条件付きジョブ停止点を設定するには、デバッグ・コマンド行で次のものを入力します。

BREAK line-number WHEN expression

行番号 はモジュール・オブジェクトの現在表示されているビューの中で停止点を設定する行の番号であり、式 はその停止点に達した時点で評価する条件式です。条件式は、単純式でなければなりません。すなわち、等号の右辺には 1 つの値しか指定できません。たとえば、I=21 は可能ですが、I=A+2 または I=3*2 は受け入れられません。

停止点を設定したい行に複数のステートメントが含まれている場合に BREAK デバッグ・コマンドを出すと、停止点は行の最初のステートメントに設定されます。

例: たとえば、デバッガ行 35 に条件付きジョブ停止点を設定するには、次のように行います。

1. *OPT* フィールドに 1 (追加) を入力します。
2. 行 フィールドに 35 と入力します。
3. 145 ページの図 38 に示されているとおりに、条件 フィールドに I=21 と入力して、実行キーを押します。(スレッド欄が表示されている場合は、実行キーを押す前に、スレッド・フィールドに *JOB と入力してください。)
4. 設定したい条件付きジョブ停止点ごとに、前述のステップを繰り返します。

除去

条件付きジョブ停止点の除去は、「モジュール停止点の処理」画面を使用しても、あるいは CLEAR デバッグ・コマンドを使用しても行えます。

「モジュール停止点の処理」画面を使用して条件付きジョブ停止点を除去するには、除去したい停止点の横の *OPT* に 4 (消去) を入力して、実行キーを押します。このようにして、無条件停止点を除去することもできます。145 ページの図 38 に、*OPT* フィールドに 4 (消去) を入力できる一般的な画面を示します。

除去したい条件付きジョブ停止点ごとに、前述のステップを繰り返します。

CLEAR デバッグ・コマンドを使用して条件付きジョブ停止点を除去するには、デバッグ・コマンド行で次のものを入力します。

```
CLEAR line-number
```

行番号 は、モジュール・オブジェクトの現在表示されているビューの中でジョブ停止点を除去したい行番号です。

条件付きスレッド停止点の設定と除去

条件付きスレッド停止点の設定または除去を行うには、次のものを使用します。

- ・ 「モジュール停止点の処理」画面
- ・ 現行スレッド内に条件付きスレッド停止点を設定する場合は TBREAK デバッグ・コマンド
- ・ 条件付きスレッド停止点を除去する場合は CLEAR デバッグ・コマンド

「モジュール停止点の処理」画面の使用

「モジュール停止点の処理」画面を使用して条件付きスレッド停止点を設定するには、次のように行います。

1. *OPT* フィールドに 1 (追加) を入力します。
2. スレッド・フィールドに、スレッド ID を入力します。
3. 条件付きジョブ停止点の場合と同様に、残りのフィールドに入力します。
4. 実行キーを押します。

「モジュール停止点の処理」画面を使用して条件付きスレッド停止点を除去するには、次のように行います。

1. 除去したい停止点の横の *OPT* に 4 (消去) を入力します。
2. 実行キーを押します。

TBREAK デバッグ・コマンドまたは CLEAR デバッグ・コマンドの使用

TBREAK デバッグ・コマンドには、TBREAK デバッグ・コマンドの場合と同じ構文を使用できます。この 2 つのコマンドの相違点は、BREAK デバッグ・コマンドが条件付きジョブ停止点をすべてのスレッドの同じ位置に設定するのに対して、TBREAK デバッグ・コマンドは現行スレッドに条件付きスレッド停止点を設定するところです。

条件付きスレッド停止点を除去する場合は、CLEAR デバッグ・コマンドを使用します。条件付きスレッド停止点が消去されるときは、現行スレッドについてのみ消去されます。

すべての停止点の除去

「モジュール・ソースの表示」画面に表示されているモジュール・オブジェクトを含むプログラム・オブジェクトから、条件付き、無条件を問わず、すべてのジョブ停止点およびスレッド停止点を除去するには、CLEAR PGM デバッグ・コマンドを使用します。このデバッグ・コマンドを使用するには、デバッグ・コマンド行で次のように入力します。

```
CLEAR PGM
```

プログラムにバインドされたすべてのモジュールから停止点が除去されます。

ウォッチ条件の設定と除去

指定した値の内容 (またはサブストリングや配列エレメントに関係する式) が現在の値から変更される時点でジョブ停止点を要求するには、**ウォッチ条件**を使用します。ウォッチ条件の設定は条件付きジョブ停止点の設定と同様ですが、次のような重要な違いがあります。

- ウォッチ条件は、対象の式または変数が現在の値から変更されると、ただちにプログラムを停止します。
- 条件付きジョブ停止点は、変数が条件に指定された値に変更された場合にのみプログラムを停止します。

デバッガは、ウォッチ条件の設定時に計算されるストレージ・アドレスの内容によって、式または変数をウォッチします。ストレージ・アドレスの内容が、ウォッチ条件の設定時の値、または最後のウォッチ条件発生時の値から変更されると、プログラムは停止します。

注: ウォッチ条件が登録された後、ウォッチ対象の保管場所での新しい内容が、対応する式または変数の新しい現在値として保管されます。その後でウォッチ対象保管場所での新しい内容が変更されると、その次のウォッチ条件が登録されることとなります。

ウォッチの特性

ウォッチを使用する前に、次のような特性を知っておく必要があります。

- ウォッチはシステム全体を通じてモニターされ、同時に最大 256 のウォッチを活動状態にできます。これにはシステムが設定するウォッチも含まれます。

システム全体の使用状況に応じて、所定の時間に設定できるウォッチ条件の数が制限されることがあります。システム内で活動中のウォッチが最大数を超えている場合にウォッチ条件を設定しようとする、エラー・メッセージが出て設定できません。

注: 式または変数がページ境界をまたぐ場合は、内部で 2 つのウォッチを使用して保管場所をモニターします。したがって、システム全体を通じて同時にウォッチ可能な式または変数の最大数は、128～256 の範囲になります。

- ウォッチ条件を設定できるのは、デバッグでプログラムが停止しており、ウォッチされる式または変数が有効範囲にある場合だけです。これにあてはまらない場合にウォッチが要求されると、対応する呼び出しスタック項目が存在しないことを示すエラー・メッセージが出されます。
- いったんウォッチ条件を設定すると、ウォッチされる保管場所のアドレスは変わりません。したがって、一時記憶位置にウォッチを設定すると、実体の伴わないウォッチ条件通知が生じる可能性があります。

ILE COBOL プロシージャの自動ストレージはその一例です。それはプロシージャの終了後には再使用されることがあります。

ウォッチ条件は、ウォッチ変数が有効範囲になくとも登録できます。ウォッチ条件が報告されたというだけの理由で、変数が有効範囲にあると見なすことはできません。

- 同一ジョブ内の 2 つのウォッチ位置は決して重なり合わないようになっています。別々のジョブの 2 つのウォッチ位置が同じストレージ・アドレスから始まらないようになっています。そうしないと、オーバーラップする可能性があります。こうした制約に違反すると、エラー・メッセージが出されます。

注: ウォッチされる記憶域の位置が、このウォッチ条件を設定したジョブとは異なるジョブで変更される場合、この変更は無視されます。

- コマンドが正常に実行された後、セッション内のプログラムがウォッチ対象の保管場所の内容を変更すると、アプリケーションが停止し、「モジュール・ソースの表示」画面になります。

プログラムにデバッグ・データがある場合、使用可能なソース・テキスト・ビューがあれば表示されます。保管場所への変更を検出した際に実行目前であったステートメントのソース行が強調表示されます。メッセージは、どのウォッチ条件が満たされているかを示します。

プログラムをデバッグすることができない場合、画面のテキスト部分はブランクになります。

- 適格なプログラムがウォッチを停止させると、このプログラムは、自動的にデバッグ・セッションに追加されます。
- 同じプログラム・ステートメントで複数のウォッチ条件がヒットした場合、最初のウォッチ条件だけが報告されます。

- デバッグのサービス・ジョブを使用している場合、すなわち、1つのジョブを別のジョブからデバッグする場合にもウォッチ条件を設定できます。

ウォッチ条件の設定

ウォッチ条件を設定する前に、プログラムをデバッグの制御下で停止する必要があり、しかもウォッチを行いたい式または変数が有効範囲内になければなりません。

- グローバル変数をウォッチするには、ウォッチ条件を設定する前に、その変数が定義されている COBOL プログラムが活動状態にあるようにする必要があります。
- ローカル変数をウォッチするには、ウォッチ条件を設定する前に、その変数が定義されている COBOL プログラムをステップイントゥする必要があります。

ウォッチ条件を設定するには、次のものを使用できます。

- F17 (ウォッチ変数)。カーソル位置の変数 (COBOL データ項目) にウォッチ条件を設定します。
- WATCH デバッグ・コマンド (パラメーターあり、またはパラメーターなし)

WATCH コマンドの使用

WATCH コマンドを使用する場合には、単一のコマンドとして入力しなければなりません。同一のコマンド入力行で他のデバッグ・コマンドを使用することはできません。

- 下の「ウォッチの処理」画面にアクセスするには、デバッグ・コマンド入力行に次のように入力します。

WATCH

パラメーターは指定しません。

ウォッチの処理

システム : DEBUGGER

オプションを入力して、実行キーを押してください。

4= 消去 5= 表示

OPT	NO	変数	アドレス	長さ
-	1	KOUNT	080090506F027004	4

終わり

コマンド

====>

F3= 終了 F4= プロンプト F5= 最新表示 F9= 検索 F12= 取消し

図 39. 「ウォッチの処理」画面の例

「ウォッチの処理」画面には、デバッグ・セッションで現在活動中の全ウォッチが表示されます。この画面でウォッチを除去または表示することができます。オプション 5 (表示) を選択すると 150 ページの図 40 に示されている「ウォッチの表示」ウィンドウに現在活動中のウォッチに関する情報が表示されます。

```

          ウォッチの処理
.....
          ウォッチの表示                                :  DEBUGGER
:
:   ウォッチ番号 .....:  1                                :
:   アドレス .....:  080090506F027004                :
:   長さ .....:  4                                :
:   ヒットの数 .....:  0                                :
:
:   ウォッチ送信時の範囲 :
:   プログラム/ライブラリー/タイプ:  PAYROLL  ABC  *PGM :
:
:   モジュール .....:  PAYROLL                        :
:   プロシージャ .:  main                            :
:   変数 .....:  KOUNT                                :
:
:   F12= 取消し                                        :
:
.....
                                                    終わり

コマンド
===>
F3= 終了  F4= プロンプト  F5= 最新表示  F9= 検索  F12= 取り消し

```

図 40. 「ウォッチの表示」ウィンドウの例

- ウォッチ対象の変数または式を指定するには、次のうちのいずれかを行います。
 - ウォッチ対象の変数を指定するには、デバッグ・コマンド入力行で次のように入力します。

```
WATCH SALARY
```

SALARY が対象となる変数です。

このコマンドは、SALARY の値が現在の値から変更されている場合に停止点を設定するよう要求するものです。

ウォッチの式変数の有効範囲は、最後に発行した QUAL コマンドによって定義されます。

- ウォッチ対象の式を指定するには、次のように入力します。

```
WATCH %SUBSTR(A 1 3)
```

A はサブストリング式の一部です。サブストリングについては 160 ページの『文字ストリング変数のサブストリングの表示』を参照してください。

注: ILE COBOL では、配列エレメントまたはサブストリングに関係する式だけがウォッチ可能です。

- ウォッチ条件を設定し、ウォッチ長を指定するには、デバッグ・コマンド入力行で次のように入力します。

```
WATCH expression : watch length
```

各ウォッチごとに最大 128 バイトまでの隣接ストレージをモニターし比較することができます。128 バイトの最大長を超えると、ウォッチ条件は設定されず、デバッガーがエラー・メッセージを出します。

デフォルトでは、式タイプの長さがウォッチ比較操作の長さになります。ウォッチ長パラメーターによってこのデフォルトを指定変更することができます。このパラメーターは、値が変更されているかどうか判別するために比較する式のバイト数を指定するものです。

たとえば、4 バイトの 2 進整数が変数として指定されていて、ウォッチ長パラメーターが指定されていない場合は、比較長は 4 バイトということになります。しかし、ウォッチ長パラメーターが指定されていれば、それによって式の長さが書き換えられ、ウォッチ長が決められます。

活動状態のウォッチの表示

活動状態のウォッチのシステム全体にわたるリストを表示し、どのジョブがそれらを設定したかを表示するには、次のように入力します。

DSPDBGWCH

このコマンドで、下記の「デバッグ・ウォッチの表示」画面が表示されます。

デバッグ・ウォッチの表示				システム: DEBUGGER
-----ジョブ-----	番号	長さ	アドレス	
MYJOBNAME1 MYUSERPRF1 123456	1	4	080090506F027004	
JOB4567890 PRF4567890 222222	1	4	09849403845A2C32	
JOB4567890 PRF4567890 222222	2	4	098494038456AA00	
JOB PROFILE 333333	14	4	040689578309AF09	
SOMEJOB SOMEPROFIL 444444	3	4	005498348048242A	

終わり

続行するためには、実行キーを押してください。

F3= 終了 F5= 最新表示 F12= 取り消し

図 41. 「デバッグ・ウォッチの表示」画面の例

注: システムが設定したウォッチ条件はこの画面には表示されません。

ウォッチ条件の除去

次の方法でウォッチを除去することができます。

- WATCH キーワードを指定した CLEAR コマンドを使用することにより、1 つのウォッチを選択して終了させたり、全部終了させたりすることができます。たとえば、ウォッチ番号により識別されるウォッチをクリアするには、次のように入力します。

```
CLEAR WATCH watch-number
```

ウォッチ番号は「ウォッチの処理」画面から入手できます。

セッションのウォッチを全部クリアするには、デバッグ・コマンド入力行で次のように入力します。

```
CLEAR WATCH ALL
```

注: CLEAR PGM コマンドは、表示中のモジュールを含んだプログラムの停止点をすべて除去しますが、ウォッチには影響を及ぼしません。ウォッチ条件を除去するには、CLEAR コマンドを WATCH キーワードで明示的に使用する必要があります。

- CL デバッグの終了 (ENDDBG) コマンドは、ローカル・ジョブやサービス・ジョブのウォッチ設定を除去します。

注: 異常時には ENDDBG が自動的に呼び出され、影響を受けたウォッチがすべて除去されるようにします。

- OS/400 システムの初期プログラム・ロード (IPL) では、システム全体にわたるすべてのウォッチ条件が除去されます。

ウォッチ条件の設定例

この例では、プログラム MYLIB/PAYROLL の変数 *kount* をウォッチします。ウォッチ条件を設定するには、デバッグ行で次のように入力します。

```
WATCH kount
```

ウォッチ長は、デフォルト値になります。

後で変数 *kount* の値が変わると、アプリケーションが停止し図 42 に示されている「モジュール・ソースの表示」画面になります。

```
モジュール・ソースの表示
プログラム:  PAYROLL      ライブラリー:  MYLIB  モジュール:  PAYROLL
42      * THE FOLLOWING 3 PARAGRAPHS CREATE INTERNALLY THE *
43      * RECORDS TO BE CONTAINED IN THE FILE, WRITES THEM *
44      * ON THE DISK, AND DISPLAYS THEM                      *
45      *****
46      STEP-2.
47          46          STEP-2.          ADD 1 TO KOUNT, NUMBR.
48          MOVE ALPHA (KOUNT) TO NAME-FIELD.
49          MOVE DEPEND (KOUNT) TO NO-OF-DEPENDENTS.
50          MOVE NUMBR          TO RECORD-NO.
51      STEP-3.
52          DISPLAY WORK-RECORD.
53          WRITE RECORD-1 FROM WORK-RECORD.
54      STEP-4.
55          PERFORM STEP-2 THRU STEP-3 UNTIL KOUNT IS =
                                                    続く...

デバッグ . . . _____

F3= 終了プログラム  F6= 停止点の追加 / 消去  F10= ステップ  F11= 変数の表示
F12= 再開           F17= ウォッチ変数      F18= ウォッチの処理  F24= キーの続き
行 55 の監視番号 1、変数: KOUNT
```

図 42. ウォッチが正常に設定されたことを示すメッセージの例

- ウォッチ変数への変更が検出されたステートメントの行番号が強調表示されます。一般に、これは変数を変更したステートメントの後に来る 最初の実行可能行です。
- メッセージに、どのウォッチ条件が満たされているかが示されます。

注: テキスト・ビューが利用できない場合、ブランクの「モジュール・ソースの表示」画面になり、上のメッセージ域と同じメッセージが表示されます。

プログラム・オブジェクトまたは ILE プロシーチャーのステップスルー

停止点の検出後、プログラム・オブジェクトまたは ILE プロシーチャーの指定された数のステートメントを実行してから、プログラムを再度停止し、次に「モジュール・ソースの表示」画面に戻ることができます。プログラム・オブジェクトまたは ILE プロシーチャーは、プログラムが停止したモジュール・オブジェクトの次のステートメントから実行が開始されます。

OPM プログラムに使用可能なデバッグ・データが含まれている場合、およびデバッグ・セッションで OPM プログラムのデバッグが受け入れられる場合は、そのプログラムをステップイントゥできます。

次のものを使用すると、プログラム・オブジェクトまたは ILE プロシーチャーをステップスルーすることができます。

- 「モジュール・ソースの表示」画面の F10 (ステップ) または F22 (ステップイントゥ)
- STEP デバッグ・コマンド

プログラム・オブジェクトまたは ILE プロシーチャーをステップスルーしてステートメントごとに実行する最も簡単な方法は、「モジュール・ソースの表示」画面で F10 (ステップ) または F22 (ステップイントゥ) を使用することです。F10 (ステップ) または F22 (ステップイントゥ) を押すと、「モジュール・ソースの表示」画面に表示されているモジュール・オブジェクトの次のステートメントが実行され、プログラム・オブジェクトまたは ILE プロシーチャーは再度停止します。複数のステートメントが含まれている行で F10 (ステップ) または F22 (ステップイントゥ) を押した場合、その行のすべてのステートメントが実行され、プログラム・オブジェクトまたは ILE プロシーチャーは、次の行の次のステートメントで停止します。

注: F10 (ステップ) または F22 (ステップイントゥ) を使用した場合は、ステップスルーするステートメントの数を指定することはできません。F10 (ステップ) または F22 (ステップイントゥ) を押すと、1 ステップずつ実行されます。

プログラム・オブジェクトまたは ILE プロシーチャーをステップスルーするもう 1 つの方法は、STEP デバッグ・コマンドを使用することです。STEP デバッグ・コマンドを使用すると、1 つのステップで複数のステートメントを実行することができます。STEP デバッグ・コマンドを使用する場合に実行されるステートメント数のデフォルトは 1 です。STEP デバッグ・コマンドを使用してプログラム・オブジェクトまたは ILE プロシーチャーをステップスルーするには、デバッグ・コマンド行で次のように入力します。

STEP number-of-statements

ステートメント数 は、アプリケーションが再停止するまでに次のステップで実行させるステートメントの数です。たとえば、デバッグ・コマンド行に次のように入力します。

STEP 5

この場合、プログラム・オブジェクトまたは ILE プロシーチャーのうち、その次の 5 つのステートメントが実行された後に、プログラム・オブジェクトまたは ILE プロシーチャーは再度停止し、続いて「モジュール・ソースの表示」画面が表示されます。

デバッグ・セッション内で他のプログラム・オブジェクトまたは ILE プロシーチャーに指定された CALL ステートメントが検出された場合、次のことを行うことができます。

- 呼び出し先のプログラム・オブジェクトまたは ILE プロシーチャーのステップオーバー
- 呼び出し先のプログラム・オブジェクトまたは ILE プロシーチャーのステップイントゥ

呼び出し先のプログラム・オブジェクトまたは ILE プロシーチャーのステップオーバーを選択した場合、CALL ステートメントと呼び出し先プログラム・オブジェクトとが、1 つのステップとして実行されます。呼び出し先のプログラム・オブジェクトまたは ILE プロシーチャーは、呼び出し側プログラム・オブジェクトまたは ILE プロシーチャーが次のステップで停止するまで実行されます。ステップオーバーは、デフォルトのステップ・モードです。

呼び出し先のプログラム・オブジェクトまたは ILE プロシーチャーのステップイントゥを選択した場合、その呼び出し先のプログラム・オブジェクトまたは ILE プロシーチャーの各ステートメントが 1 つのステップとして実行されます。実行中のプログラム・オブジェクトまたは ILE プロシーチャーが停止する次のステップが、呼び出し先のプログラム・オブジェクトまたは ILE プロシーチャー内にある場合、呼び出し先のプログラム・オブジェクトまたは ILE プロシーチャーはその時点で停止し、「モジュール・ソースの表示」画面にその呼び出し先のプログラムまたは ILE プロシーチャーが表示されます。

プログラム・オブジェクトまたは ILE プロシーチャーのステップオーバー

プログラム・オブジェクトまたは ILE プロシーチャーをステップオーバーするには、以下のものを使用します。

- 「モジュール・ソースの表示」画面で F10 (ステップ)
- STEP OVER デバッグ・コマンド

「モジュール・ソースの表示」画面で F10 (ステップ) を使用すると、デバッグ・セッション内の呼び出されたプログラム・オブジェクトまたは ILE プロシーチャーをステップオーバーすることができます。次に実行するステートメントが他のプログラム・オブジェクトまたは ILE プロシーチャーへの CALL ステートメントである場合、F10 (ステップ) を押すと、呼び出し先のプログラム・オブジェクトまたは ILE プロシーチャーは、呼び出し側プログラム・オブジェクトまたは ILE プロシーチャーが再び停止するまで最後まで実行されます。

別の方法として、STEP OVER デバッグ・コマンドを使用して、デバッグ・セッション内の呼び出し先のプログラム・オブジェクトまたは ILE プロシーチャーをステップオーバーすることができます。STEP OVER デバッグ・コマンドを使用するには、デバッグ・コマンド行で次のように入力します。

STEP number-of-statements OVER

ステートメント数は、アプリケーションが再停止するまでに次のステップで実行させるステートメントの数です。 実行するステートメントのどれかに、他のプログラム・オブジェクトまたは ILE プロシージャへの CALL ステートメントが含まれている場合、ILE ソース・デバッガーは、呼び出し先のプログラム・オブジェクトまたは ILE プロシージャをステップオーバーします。

プログラム・オブジェクトまたは ILE プロシージャのステップイントゥ

プログラム・オブジェクトまたは ILE プロシージャをステップイントゥするには、以下のものを使用します。

- 「モジュール・ソースの表示」画面の F22 (ステップイントゥ)
- STEP INTO デバッグ・コマンド

「モジュール・ソースの表示」画面で F22 (ステップイントゥ) を使用すると、デバッグ・セッション内の呼び出されたプログラム・オブジェクトまたは ILE プロシージャをステップイントゥすることができます。次に実行するステートメントが他のプログラム・オブジェクトまたは ILE プロシージャへの CALL ステートメントである場合に F22 (ステップイントゥ) を押すと、呼び出し先のプログラム・オブジェクトまたは ILE プロシージャの最初の実行可能ステートメントが実行されます。その後、プログラム・オブジェクトまたは ILE プロシージャが「モジュール・ソースの表示」画面に表示されます。

注: 呼び出し先の ILE プログラム・オブジェクトまたはプロシージャが「モジュール・ソースの表示」画面に表示されるには、ILE プログラム・オブジェクトまたはプロシージャに、関連するデバッグ・データがなければなりません。 ILE ソース・デバッガーが OPM プログラムを受け入れるようにセットアップされていて、その OPM プログラムにデバッグ・データが含まれている場合は、呼び出し先 OPM プログラム・オブジェクトが「モジュール・ソースの表示」画面に表示されます。(OPM プログラムが OPTION(*SRCDBG) または OPTION(*LSTDBG) でコンパイルされたものであれば、デバッグ・データが含まれています。)

別の方法として、STEP INTO デバッグ・コマンドを使用して、デバッグ・セッション内の呼び出し先のプログラム・オブジェクトまたは ILE プロシージャをステップイントゥすることができます。 STEP INTO デバッグ・コマンドを使用するには、デバッグ・コマンド行で次のように入力します。

STEP number-of-statements INTO

ステートメント数は、プログラム・オブジェクトまたは ILE プロシージャが再停止するまでに次のステップで実行したいプログラム・オブジェクトまたは ILE プロシージャのステートメントの数です。実行するステートメントのどれかに、他のプログラム・オブジェクトまたは ILE プロシージャへの CALL ステートメントが含まれている場合、デバッガーは、呼び出し先のプログラム・オブジェクトまたは ILE プロシージャをステップオーバーします。ステップの中で、呼び出し先のプログラム・オブジェクトまたは ILE プロシージャの各ステートメントがカウントされます。呼び出し先のプログラム・オブジェクトまたは ILE プロシージャ内でステップが終了する場合、そのプログラム・オブジェクトまたは ILE プロシ

ジャーが「モジュール・ソースの表示」画面に表示されます。たとえば、デバッグ・コマンド行に次のように入力します。

STEP 5 INTO

この場合、プログラム・オブジェクトまたは ILE プロシージャの次の 5 つのステートメントが実行されます。3 番目のステートメントが他のプログラム・オブジェクトまたは ILE プロシージャへの CALL ステートメントである場合、呼び出し側プログラム・オブジェクトまたは ILE プロシージャの 2 つのステートメントが実行され、呼び出し先のプログラム・オブジェクトまたは ILE プロシージャの最初の 3 つのステートメントが実行されます。

変数、定数名、式、レコード、グループ項目、および配列の表示

次のものを使用することによって、変数、定数名、式、グループ項目、レコード、および配列の値を表示することができます。

- 「モジュール・ソースの表示」画面で F11 (変数の表示)
- EVAL デバッグ・コマンド

EVAL コマンドで使用される変数の有効範囲は、QUAL コマンドを使用して定義されます。

注: ILE COBOL 特殊レジスターは、ILE ソース・デバッガーではサポートされていません。したがって、ILE COBOL 特殊レジスターに含まれている値は、デバッグ・セッションでは表示できません。ILE ソース・デバッガーでは、COBOL 関数 ID の結果を評価できません。

変数および式の表示

変数の値を表示する最も簡単な方法は、「モジュール・ソースの表示」画面で F11 (変数の表示) を使用することです。F11 (変数の表示) を使用して変数を表示するには、カーソルを表示したい変数のところに移動して、F11 (変数の表示) を押します。変数の現行値が、「モジュール・ソースの表示」画面の最下部にあるメッセージ行に表示されます。たとえば 158 ページの図 44 に示されているモジュール・オブジェクトの 221 行目の変数 *COUNTER* の値を見たい場合は、その変数の先頭にカーソルを移動して、F11 (変数の表示) を押します。変数 *COUNTER* の現行値が、メッセージ行に表示されます。

```

                                モジュール・ソースの表示
プログラム:  TEST      ライブラリー:  TESTLIB   モジュール:  SAMPMDF
213
214      PROCEDURE-SECTION SECTION.
215      FILL-TERMINAL-LIST.
216      READ TERMINAL-FILE RECORD INTO LIST-OF-TERMINALS(COUNTER)
217      AT END
218      SET END-OF-TERMINAL-LIST TO TRUE
219      SUBTRACT 1 FROM COUNTER
220      MOVE COUNTER TO NO-OF-TERMINALS.
221      ADD 1 TO COUNTER.
222
223      ACQUIRE-AND-INVITE-TERMINALS.
224      ACQUIRE LIST-OF-TERMINALS(COUNTER) FOR MULTIPLE FILE.
225      WRITE MULTIPLE-REC
226      FORMAT IS "SIGNON"
227      TERMINAL IS LIST-OF-TERMINALS(COUNTER).
                                                                続く...
デバッグ . . . _____
F3= 終了プログラム  F6= 停止点の追加 / 消去  F10= ステップ  F11= 変数の表示
F12= 再開           F17= ウォッチ変数  F18= ウォッチの処理  F24= キーの続き
COUNTER = 89.

```

図 44. F11 (変数の表示) を使用して変数を表示する

レコード、グループ項目、または配列を評価している場合、F11 (変数の表示) を押すと、複数行にわたるメッセージが戻されることがあります。複数行にわたるメッセージは、その全テキストが「評価式」画面に表示されます。「評価式」画面に表示されたメッセージを読み終わったら、実行キーを押して、「モジュール・ソースの表示」画面に戻ります。

EVAL デバッグ・コマンドを使って、変数の値を判別することができます。まず、QUAL デバッグ・コマンドを使用して、表示する変数の行番号を指定します。変数の有効範囲に関する規則が、この行から適用されます。

注: デフォルトの QUAL の位置は、現在行です。

EVAL デバッグ・コマンドを使用して変数の値を表示するには、デバッグ・コマンド行で次のように入力します。

EVAL variable-name

変数名 は、表示したい変数の名前です。「モジュール・ソースの表示」画面から EVAL デバッグ・コマンドを入力し、変数の値が 1 行内に収まる場合、値はメッセージ行に表示されます。それ以外の場合、変数の値は「評価式」画面に表示されません。

たとえば、図 44 に示されているモジュール・オブジェクトの 221 行の変数 COUNTER の値を表示するには、次のように入力します。

EVAL COUNTER

159 ページの図 45 に示すように、「モジュール・ソースの表示」画面のメッセージ行に COUNTER = 89 が表示されます。

```

                                モジュール・ソースの表示
プログラム:  TEST      ライブラリー:  TESTLIB   モジュール:  SAMPMPDF
213
214      PROCEDURE-SECTION SECTION.
215      FILL-TERMINAL-LIST.
216      READ TERMINAL-FILE RECORD INTO LIST-OF-TERMINALS(COUNTER)
217      AT END
218      SET END-OF-TERMINAL-LIST TO TRUE
219      SUBTRACT 1 FROM COUNTER
220      MOVE COUNTER TO NO-OF-TERMINALS.
221      ADD 1 TO COUNTER.
222
223      ACQUIRE-AND-INVITE-TERMINALS.
224      ACQUIRE LIST-OF-TERMINALS(COUNTER) FOR MULTIPLE FILE.
225      WRITE MULTIPLE-REC
226      FORMAT IS "SIGNON"
227      TERMINAL IS LIST-OF-TERMINALS(COUNTER).
                                                    続く...
デバッグ . . . _____
F3= 終了プログラム  F6= 停止点の追加 / 消去  F10= ステップ  F11= 変数の表示
F12= 再開          F17= ウォッチ変数  F18= ウォッチの処理  F24= キーの続き
COUNTER = 89.

```

図 45. EVAL デバッグ・コマンドを使用して変数を表示する

16 進値の変数の表示

EVAL デバッグ・コマンドを使用して、変数の値を 16 進型式で表示することができます。変数を 16 進型式で表示するには、デバッグ・コマンド行で次のように入力します。

```
EVAL variable-name: x 32
```

変数名 は、16 進型式で表示したい変数の名前です。「x」は変数を 16 進型式で表示すること、**「32」**は変数の開始後に 32 バイトのダンプが表示されることを指定するものです。変数の 16 進値が図 46 に示す「評価式」画面に表示されます。「x」の後に長さを指定しない場合、変数の長さが長さとして使用されます。最低 16 バイトの長さが、常に表示されます。変数の長さが 16 バイト未満の場合、16 バイトに達するまで残りのスペースにゼロが埋め込まれます。

```

                                評価式
前のデバッグ式
> BREAK 221
> EVAL COUNTER
COUNTER = 89.
> EVAL B : X 32
      00000      F8F90000 00000000 00000000 00000000  - 89.....
      00010      00000000 00000000 00000000 00000000  - .....

                                                    終わり
デバッグ . . . _____
F3= 終了  F9= コマンド複写  F12= 取り消し  F16= 検索の反復  F19= 左  F20= 右
F21= コマンド入力  F23= 出力表示

```

図 46. EVAL デバッグ・コマンドを使用して 16 進値で変数を表示する

文字ストリング変数のサブストリングの表示

ILE ソース・デバッガーは、ILE COBOL の参照変更の構文をサポートしていません。その代わりに、EVAL コマンドに %SUBSTR 演算子を使用して、文字ストリング変数のサブストリングを表示することができます。%SUBSTR 演算子により、いくつかのエレメントのうちのエレメント開始位置から文字ストリング変数のサブストリングが獲得されます。

注: ILE ソース・デバッガーは、COBOL の参照変更の構文を使用したサブストリングの処理はサポートしていません。サブストリングの処理には、ILE ソース・デバッガーの %SUBSTR 演算子が必要です。

%SUBSTR 演算子の構文は、次のとおりです。

```
%SUBSTR(identifier start-element number-of-elements)
```

ここで、*id* は文字ストリング変数でなければならず、開始エレメント とエレメント数は、ゼロ以外の正の整数リテラルでなければなりません。*id* は、修飾変数、添え字付き変数、または指標付き変数です。開始エレメント + エレメント数 - 1 の値は、*id* のエレメントの合計数以下でなければなりません。

たとえば、%SUBSTR(CHAR20 1 10) を使うと、20 個のエレメントを含む文字ストリングの最初の 10 個のエレメントを取得できます。%SUBSTR(CHAR8 4 5) を使用すると、8 個のエレメントを含む文字ストリングの最後の 5 個のエレメントを取得できます。DBCS または DBCS 編集項目の場合、エレメントは DBCS 文字 (すなわち 2 バイト文字) のことです。

%SUBSTR 演算子を使用するなら、文字ストリング変数のサブストリングを別の変数または変数のサブストリングに代入することができます。ソース変数のデータがターゲット変数に、左から右へコピーされます。ソース変数またはターゲット変数あるいはその両方がサブストリングの場合、オペランドは、文字ストリング変数の全体ではなく、サブストリングの部分だけです。ソース変数とターゲット変数のサイズが異なる場合、次の切り捨てまたは埋め込みの規則が適用されます。

- ソース変数の長さがターゲット変数よりも長い場合、文字ストリングはターゲット変数の長さに切り捨てられます。
- ソース変数の長さがターゲット変数よりも短い場合、文字ストリングはターゲット変数内で左そろえられて、残りの部分にはブランクが埋め込まれます。
- ソース変数の長さでターゲット変数の長さが等しい場合、代入後の 2 つの変数はまったく同じになります。

注: 同じ文字ストリング変数のサブストリングをソース変数とターゲット変数の両方で使用することができますが、ターゲット・ストリングの一部がソース・ストリングに重なるとエラーになります。

161 ページの図 47 は、%SUBSTR 演算子の使用法を示す例です。

評価式	
前のデバッグ式	
> EVAL CHAR10	
CHAR10 = '10CHARLONG'	
> EVAL CHARA	
CHARA = 'A'	
> EVAL CHARA = %SUBSTR(CHAR10 3 5)	
CHARA = 'C'	
> EVAL %SUBSTR(CHAR10 1 2) = 'A'	
CHAR10 = 'A CHARLONG'	
> EVAL %SUBSTR(CHAR10 1 2) = 'XYZ'	
CHAR10 = 'XYCHARLONG'	
> EVAL %SUBSTR(CHAR10 7 4) = 'ABCD'	
CHAR10 = 'XYCHARABCD'	
> EVAL %SUBSTR(CHAR10 1 2) = %SUBSTR(CHAR10 7 4)	
CHAR10 = 'ABCHARABCD'	
	終わり
デバッグ . . .	
F3= 終了	F9= コマンド複写
F12= 取り消し	F16= 検索の反復
F19= 左	F20= 右
F21= コマンド入力	F23= 出力表示

図 47. %SUBSTR 演算子を使用して文字ストリング変数のサブストリングを表示する

レベル 01 またはレベル 77 のデータ項目のアドレスの表示

ILE ソース・デバッガーの EVAL コマンドの %ADDR 演算子を使用して、レベル 01 またはレベル 77 のデータ項目のアドレスを表示できます。レベル 01 またはレベル 77 の変数のアドレスを表示するには、次のように入力します。

```
EVAL %ADDR(variable-name)
```

ILE COBOL には間接参照演算子はありませんが、それでもポインター・データ項目が指す領域を複数の 16 進値または文字値として表示することはできます。ポインター・データ項目のターゲット領域を複数の 16 進値で表示するには、以下のように入力します。

```
EVAL pointer-name: x size
```

ポインター・データ項目のターゲット領域を複数の文字値で表示するには、以下のように入力します。

```
EVAL pointer-name: c size
```

レコード、グループ項目、および配列の表示

EVAL デバッグ・コマンドを使用して、構造、レコード、および配列を表示することができます。レコード、グループ項目、または配列が現在行にない場合は、表示したいレコード、グループ項目、または配列をまず修飾しなければなりません。それには、QUAL デバッグ・コマンドを使って行番号を指定します。QUAL デバッグ・コマンドの使用法については 157 ページの『変数および式の表示』を参照してください。レコード、グループ項目、または配列を表示するには、デバッグ・コマンド行で次のように入力します。

```
EVAL data-name
```

データ名 は、表示したいレコード、グループ項目、または配列の名前です。レコード、グループ項目、または配列の値が「評価式」画面に表示されます。

次の例は、ILE COBOL グループ項目の内容を表示するための方法を示すものです。

```
01 ACCOUNT.  
02 NUMBER          PIC 9(5).  
02 FULL-NAME.  
03 LAST-NAME       PIC X(20).  
03 FIRST-NAME      PIC X(10).
```

グループ項目 *ACCOUNT* の内容を表示するには、デバッグ・コマンド行で次のように入力します。

```
EVAL ACCOUNT
```

グループ項目 *ACCOUNT* の現在の内容が、図 48 に示すように「評価式」画面に表示されます。

グループ項目 *ACCOUNT* の単一エレメント、たとえば、エレメント *FIRST-NAME OF FULL-NAME OF ACCOUNT* を表示するには、デバッグ・コマンド行で次のように入力します。

```
EVAL FIRST-NAME OF FULL-NAME OF ACCOUNT
```

エレメント *FIRST-NAME OF FULL-NAME OF ACCOUNT* の現在の内容が、図 48 に示すように「評価式」画面に表示されます。実行キーを押すと、「モジュール・ソースの表示」画面に戻ります。他の名前と混同しさえしなければ、部分的な修飾名を使用してエレメントを表示することもできます。

	評価式
前のデバッグ式	
> EVAL ACCOUNT	
NUMBER OF ACCOUNT = 12345	
LAST-NAME OF FULL-NAME OF ACCOUNT = 'SMITH	'
FIRST-NAME OF FULL-NAME OF ACCOUNT = 'JOHN	'
> EVAL FIRST-NAME OF FULL-NAME OF ACCOUNT	
FIRST-NAME OF FULL-NAME OF ACCOUNT = 'JOHN	'

図 48. EVAL デバッグ・コマンドを使用してグループ項目を表示する

次の例は、ILE COBOL の配列の内容を表示するための方法を示すものです。

```
05 A          PIC X(5) OCCURS 5 TIMES.
```

配列 *A* の内容を表示するには、デバッグ・コマンド行で次のように入力します。

```
EVAL A
```

配列 *A* の現在の内容が 163 ページの図 49 に示すように「評価式」画面に表示されます。

配列 *A* のエレメントの範囲の内容を表示するには、デバッグ・コマンド行で次のように入力します。

```
EVAL A(2..4)
```

配列 *A* のエレメント *A(2)*、*A(3)*、および *A(4)* の現在の内容が 163 ページの図 49 に示すように「評価式」画面に表示されます。

配列 *A* の単一エレメント、たとえば *A(4)* の内容を表示するには、デバッグ・コマンド行で次のように入力します。

EVAL A(4)

エレメント A(4) の現在の内容が図 49 に示すように「評価式」画面に表示されます。「モジュール・ソースの表示」画面に戻るには、F3 (終了) を押します。

注: EVAL デバッグ・コマンドに添え字として指定できるのは数値だけです。たとえば、A(4) は可能ですが、A(I+2) または A(2*3) は不可です。

	評価式
前のデバッグ式	
> EVAL A	
A(1) = 'ONE '	
A(2) = 'TWO '	
A(3) = 'THREE'	
A(4) = 'FOUR '	
A(5) = 'FIVE '	
> EVAL A(2..4)	
A(2) = 'TWO '	
A(3) = 'THREE'	
A(4) = 'FOUR '	
> EVAL A(4)	
A(4) = 'FOUR '	

図 49. EVAL デバッグ・コマンドを使用して配列を表示する

変数の値の変更

代入演算子を指定した EVAL コマンドを使用することによって、変数の値を変更することができます。変数が現在行にある場合を除き、変更したい変数は、まず QUAL デバッグ・コマンドを使用して、その行番号を指定しなければなりません。QUAL デバッグ・コマンドの使用法については 157 ページの『変数および式の表示』を参照してください。変数の値を変更するには、デバッグ・コマンド行で次のように入力します。

```
EVAL variable-name = value
```

変数名 は変更したい変数の名前であり、値 は変数 変数名 に代入する ID、リテラル、または定数値です。たとえば、

```
EVAL COUNTER=3
```

これにより、COUNTER の値が 3 に変更されます。この場合、次のものが表示されます。

```
COUNTER=3 = 3
```

これは「モジュール・ソースの表示」画面のメッセージ行に表示されます。

数値、英字、英数字、DBCS、ブール、浮動小数点、および日時データが変数の定義に一致している場合、EVAL デバッグ・コマンドを使用して、上記の値を変数に代入することができます。

注: EVAL デバッグ・コマンドを使用して変数に代入した値が変数の定義に一致していない場合は、警告メッセージが表示され、変数の値は変更されません。

変数に代入した値が文字ストリングの場合は、次の規則が適用されます。

- 変数に代入する文字ストリングの長さは、変数の長さと一致していなければなりません。
- 変数に代入する文字ストリングの長さが変数より短い場合、文字ストリングは左そろえされ、残りの位置にはブランクが埋め込まれます。
- 変数に代入する文字ストリングの長さが変数より長い場合、文字ストリングは変数の長さに切り捨てられます。

以下の例で、EVAL デバッグ・コマンドを使用して、異なるデータのタイプを変数に代入する方法を示します。

```
EVAL COUNTER=3 (COUNTER is a numeric variable)
EVAL COUNTER=LIMIT (LIMIT is another numeric variable)
EVAL END-OF-FILE='1' (END-OF-FILE is a Boolean variable)
EVAL BOUNDARY=x'C9' (BOUNDARY is an alphanumeric variable)
EVAL COMPUTER-NAME='ISERIES" (COMPUTER-NAME is an alphanumeric variable)
EVAL INITIALS=%SUBSTR(NAME 17 3) (INITIALS and NAME are alphanumeric variables)
EVAL DBCS-NAME= G'0EKIK2K30F' (K1K2K3 は DBCS 文字)

EVAL LONG-FLOAT(3) = -30.0E-3
(LONG-FLOAT is an array of 3 double-precision floating-point
data items - COMP-2)

EVAL SHORT-FLOAT = 10
(SHORT-FLOAT is a single-precision floating-point data item -
COMP-1)
```

注: EVAL デバッグ・コマンドを使用して形象定数を変数に代入することはできません。形象定数は EVAL デバッグ・コマンドではサポートされていません。EVAL デバッグ・コマンドを使用して PROCEDURE DIVISION の定数項目の値を変更することは可能な場合があります。しかし、結果は予測不能です。

変数、式、またはコマンドに名前を割り当てる

EQUATE デバッグ・コマンドを使用すると、変数、式、またはデバッグ・コマンドに名前を割り当てることにより、短縮名を使用することができます。その名前は、単独で使用したり、別の式で使用したりすることができます。名前を別の式で使用する場合、式が評価される前に名前の変数が判別されます。これらの名前は、デバッグ・セッションが終了するか、名前が除去されるまで引き続き使用することができます。

変数、式、またはデバッグ・コマンドに名前を割り当てるには、デバッグ・コマンド行で次のように入力します。

```
EQUATE shorthand-name definition
```

短縮名 は、変数、式、またはデバッグ・コマンドに割り当てる名前です。定義は、名前を割り当てる変数、式、またはデバッグ・コマンドです。

たとえば、*COUNTER* という変数の内容が *DC* という短縮名で表示するように定義するには、デバッグ・コマンド行で次のように入力します。

```
EQUATE DC EVAL COUNTER
```

これで、*DC* とデバッグ・コマンド行に入力するごとに、コマンド *EVAL COUNTER* が実行されるようになります。

EQUATE コマンドには、最大 144 文字まで入力できます。定義が指定されず、前の EQUATE コマンドが名前を定義している場合には、前の定義が除去されます。名前が前に定義されていない場合には、エラー・メッセージが表示されます。

EQUATE デバッグ・コマンドを使用して、デバッグ・セッション用に定義されている名前を表示するには、デバッグ・コマンド行で次のように入力します。

```
DISPLAY EQUATE
```

活動状態の名前のリストが「評価式」画面に表示されます。

ILE ソース・デバッガーの各国語サポート

ILE ソース・デバッガーの各国語サポートの処理では、次の条件が適用されます。

- ビューが「モジュール・ソースの表示」画面に表示されている場合、ILE ソース・デバッガーは、すべてのデータをデバッグ・ジョブの CCSID に変換します。
- リテラルを変数に代入する場合、ILE ソース・デバッガーは、引用符付きのリテラル (たとえば、'abc') の CCSID 変換を実行しません。さらに、引用符付きのリテラルは、大文字と小文字を区別します。

ソース・ビューの処理において、ソース・ビューの元であるソース・ファイルの CCSID がモジュール・オブジェクトの CCSID と異なる場合、ILE ソース・デバッガーは、不変文字を含む ILE COBOL ID を認識できないことがあります。

次の条件のどちらかが成立している場合、

- デバッグ・ジョブの CCSID が 290、930、または 5026 (日本語カタカナ) である
- デバッグに使用する装置記述のコード・ページが、290、930、または 5026 (日本語カタカナ)

デバッグ・コマンド、関数、および 16 進値リテラルは、大文字で入力しなければなりません。たとえば、

```
BREAK 16 WHEN var=X'A1B2'  
EVAL var:X
```

しかし、ILE COBOL、ILE RPG、または ILE CL のモジュール・オブジェクトのデバッグでは、デバッグ・コマンドの識別名がソース・デバッガーにより大文字に変換されてしまうので、表示が異なることがあります。

ロケールに基づく変数の変更と表示

ILE COBOL では、日時クラスの項目、あるいは数字編集項目は、全体的に、あるいは一部分がロケールに基づきます。たとえば、日付項目を、次のように定義することができます。

```
01 group-item.  
   05 date1 FORMAT DATE SIZE 10 LOCALE is locale-french.
```

この場合、日付項目の形式およびその日付項目の内容を構成する文字の CCSID は、ロケール locale-french に基づくものとなります。

ロケールを作成する場合、そのロケールは、ロケール・ソース・メンバーで記述する必要があります。ロケール・ソースは COBOL ソースと似ています。一定数のセクションと事前定義済みの構文とセマンティクスをもっており、COBOL ソースと同様に、ロケール・オブジェクトを作成するためにはコンパイルする必要があります。ロケール・オブジェクトを作成するためには、CCSID を指定し、さらにロケール・ソース・メンバー名、ファイル、およびライブラリーを指定する必要があります。ロケールの作成については 210 ページの『iSeries でのロケールの作成』を参照してください。

これは、COBOL データ項目 `date1` は、ジョブ CCSID とは別の CCSID をもつことができることを意味しています。ILE ソース・デバッガーには `date1` の CCSID を判別する方法がないため、データ項目の CCSID をジョブ CCSID に変換します。このために、データ項目の内容が間違っ表示されることがあります。これらのタイプのデータ項目の正しい内容を見るために、それらを 16 進数で表示することができます。たとえば、`date1` の内容を 16 進数で見ると、次のように入力します。

```
EVAL date-1:x
```

ユーザー定義データ・タイプについてのサポート

データ部 (DATA DIVISION) 内のデータ項目をユーザー定義データ・タイプとして定義しても、デバッガーによるデータの解釈方法は変更されません。TYPE 文節を使用して定義されたデータ項目の行動は、TYPE 文節を使用せずに定義された場合とまったく同じです。

第 2 部 ILE COBOL プログラミング考慮事項

第 8 章 データ項目の処理

この章では ILE COBOL 数値データを処理する方法、数値データをうまく表示する方法、および効率的な算術演算の実行方法について説明します。その他、組み込み関数の使用と、日時クラスの項目の処理についても説明しています。トピックは、次のとおりです。

- 『ILE COBOL における一般的な数値の表示 (PICTURE 文節)』
- 171 ページの『計算データの表記 (USAGE 文節)』
- 179 ページの『データ・フォーマットの変換』
- 180 ページの『符号表記と処理』
- 181 ページの『互換性のないデータのチェック (数値クラス・テスト)』
- 182 ページの『算術演算の実行』
- 196 ページの『固定小数点演算と浮動小数点演算』
- 199 ページの『西暦 2000 年問題について』
- 202 ページの『日時データ・タイプを処理する』

ILE COBOL における一般的な数値の表示 (PICTURE 文節)

一般に、ILE COBOL の数値データは、文字ストリング・データの場合と同様、一連の 10 進数字として表示することができます。しかし、数字項目には算術符号などの特殊な特性があります。

数字項目の定義

数字項目は、その数の 10 進数としての各桁を表す文字「9」をデータ記述部に使用することによって定義します (英数字項目の場合は「X」)。

```
05 COUNT-X          PIC 9(4)  VALUE 25.  
05 CUSTOMER-NAME    PIC X(20)  VALUE "Johnson".
```

PICTURE 文節には最大 18 桁までの数字と、特別な意味を持つさまざまな文字をコーディングできます。次の例の「S」は、値に符号が付けられます。

```
05 PRICE            PIC S99V99.
```

このフィールドには正または負の値を入れることができます。「V」は暗黙の小数点の位置を示します。「S」も「V」も項目のサイズとしてはカウントされず、そのためストレージは必要ありません。ただし、その項目が SIGN IS SEPARATE 文節の USAGE DISPLAY としてコーディングされている場合は除きます。例外は、内部浮動小数点データ (COMP-1 および COMP-2) の場合で、これには PICTURE 文節がありません。たとえば、内部浮動小数点データ項目は次のように定義されます。

```
05 GROMMET-SIZE-DEVIATION  USAGE COMP-1  VALUE 02.35E-5
```

コンパイラの浮動小数点データ項目の処理を制御する方法については 41 ページの『CVTOPT パラメーター』および 58 ページの『PROCESS ステートメントを使用したコンパイラ・オプションの指定』の *FLOAT および *NOFLOAT を参照してください。

独立の符号位置 (移植性のため)

プログラムやデータを別のマシンに移植する計画があるなら、次のようにして符号を独立した 1 つの桁としてストレージ中にコーディングすることもできます。

```
05 PRICE          PIC S99V9  SIGN IS LEADING, SEPARATE.
```

このようにすると、符号を独立して保管する規則のないマシンを使用している場合に、それとは異なる規則のマシンを使用したときに異常な結果が出ないようにすることができます。

表示可能記号のための余分の記憶位置 (数字編集)

特定の編集記号 (小数点、コンマ、円記号など) を使用して数字項目を定義すると、データを表示したり報告書に印刷したりする際に読みやすく、分かりやすくなります。たとえば、

```
05 PRICE          PIC 9(5)V99.  
05 EDITED-PRICE  PIC $ZZ,ZZ9V99.
```

```
·  
·
```

```
MOVE PRICE to EDITED-PRICE  
DISPLAY EDITED-PRICE
```

PRICE の内容が 0150099 (値 1,500.99 を表す) の場合、このコードを実行すると、¥ 1,500.99 と表示されるようになります。

数字編集項目を数値として使用する方法

数字編集項目は、数値ではなく英数字データ項目にクラス分けされています。したがって、数字編集項目を演算式や ADD、SUBTRACT、MULTIPLY、DIVIDE、および COMPUTE ステートメントでのオペランドにすることはできません。

数字編集項目を、数字項目および数字編集項目に移動 (MOVE) することができます。次の例では、数字編集項目が編集解除され、その値が数字データ項目に移動されます。

```
MOVE EDITED-PRICE to PRICE.  
DISPLAY PRICE.
```

これら 2 つのステートメントが上記の例で示したステートメントの直後に続いている場合、PRICE は値 1,500.99 を表す 0150099 として表示されます。

数字編集項目は、ロケールと関連付けることもできます。ロケールに基づく数字編集項目に対して MOVE を行うと、結果は、そのロケールに応じて編集されます。ロケールと関連付けられた CCSID も編集結果に影響し、プログラムの実行時に、プログラムが使用するファイル、ロケール、および数字編集項目と関連付けられた CCSID は、変換が必要かどうかを判別するために比較されます。実行時の CCSID の取扱方法については 22 ページの『実行時 CCSID に関する考慮事項』を参照してください。

数値データのデータ記述に関する詳しい情報については、「WebSphere Development Studio: ILE COBOL 解説書」を参照してください。

計算データの表記 (USAGE 文節)

数値データ項目のコンピューター内部での保管方法を制御するには、データ記述記入項目に USAGE 文節をコーディングします。プログラムで使用する数値データは、ILE COBOL で使用可能な次の形式のうちのいずれかです。

- 外部 10 進数 (USAGE DISPLAY)
- 内部 10 進数 (USAGE PACKED-DECIMAL または COMP-3)
- 2 進数 (USAGE COMP-4 または BINARY)
- 外部浮動小数点 (USAGE DISPLAY)
- 内部浮動小数点 (USAGE COMP-1、USAGE COMP-2)

COMP-4 は BINARY と、また COMP および COMP-3 は PACKED-DECIMAL とそれぞれ同義です。

コンピューターの値の内部表記を制御するためにどの USAGE 文節を使用しているかにはかかわりなく、同じ PICTURE 文節規則と 10 進数値を VALUE 文節に使用します。ただし、浮動小数点データを除きます。

外部 10 進数 (USAGE DISPLAY) 項目

USAGE DISPLAY をコーディングする場合、または USAGE 文節を省略した場合、ストレージの各位置 (すなわち各バイト) ごとに 1 つの 10 進数数字が入られます。これは出力の印刷や表示に使用する形式に対応しており、その項目が表示可能な形式で保管されることを意味します。

USAGE DISPLAY 項目の用途

外部 10 進数項目は、主としてプログラムとファイル、端末、およびプリンターの間での数値のやり取りを目的にしています。しかし、それはプログラムの算術処理のオペランドおよび受け取り側としても使用でき、そのようなプログラミングを行う際にしばしば便利なものとなります。

算術処理に使用する場合

プログラムの行う演算が膨大な量であり、効率が優先される場合は、その演算で使用するデータ項目に対して、ILE COBOL の計算数値データ・タイプのうちのいずれかを使用するとよいでしょう。

コンピューターが表示可能数値を算術演算で使用するためには、その前にコンピューターは、その数値の内部表記に自動的に変換する必要があります。したがって、多くの場合、データ項目を DISPLAY 項目ではなく、始めから計算項目として定義しておくほうが効率がよくなります。たとえば、

```
05 COUNT-X          PIC S9V9(5)  USAGE COMP  VALUE 3.14159.
```

内部 10 進数 (USAGE PACKED-DECIMAL または COMP-3)

パック 10 進数形式は、PICTURE 記述の 2 つの 10 進数ごとに 1 バイトのストレージを占有します。ただし、右端のバイトの内容は 1 つの数字と符号だけです。この形式が非常に効率的なのは、PICTURE 記述に奇数桁の数字をコーディングする場

合です。この場合には、左端のバイトをいっぱい使用できます。パック 10 進数形式は、演算を目的として固定小数点数値として処理されます。

パック 10 進数を使用する理由

パック 10 進数形式は次のような理由で使用します。

- 1 桁あたりのストレージが DISPLAY 形式よりも少なくすむ
- 2 進数形式に比べ、小数点位置合わせに適している
- 2 進数形式よりも DISPLAY 形式への変換および DISPLAY 形式からの変換が容易にできる
- 演算のオペランドまたは結果を入れるのに適している

2 進数 (USAGE BINARY または COMP-4) 項目

2 進数形式は、2、4、または 8 バイトのストレージを占有し、演算においては左端ビットが演算符号である固定小数点数値として処理されます。バイト配置が逆の 2 進数データの場合、符号ビットは右端バイト中の左端ビットになります。

BINARY が占有するストレージ量

4 桁以下の 10 進数の PICTURE 記述部は 2 バイト、5 ～ 9 桁は 4 バイト、10 ～ 18 桁は 8 バイトになります。

2 進数項目は、添え字や参照変更の開始位置および長さを入れるのに適しています。

しかし、BINARY 形式は小数点位置合わせには適していないので、ILE COBOL では、演算式中の BINARY 数値は PACKED DECIMAL 形式に変換されます。したがって、PACKED DECIMAL 形式を使用する方が演算式には適しています。

また、数値を表示形式に変換する場合も、BINARY 形式より PACKED DECIMAL 形式の方が適しています。数値を BINARY 形式から DISPLAY 形式に変換するよりも、PACKED DECIMAL 形式から DISPLAY 形式に変換する方が面倒です。

2 進数データの切り捨て (*STDTRUNC コンパイラー・オプション)

BINARY および COMP-4 データの切り捨て方法を指定するには、*STDTRUNC および *NOSTDTRUNC コンパイラー・オプション (35 ページの『OPTION パラメーター』の『OPTION パラメーター』を参照) を使用します。

内部浮動小数点 (USAGE COMP-1 および COMP-2) 項目

COMP-1 は短 (単精度の) 浮動小数点形式、COMP-2 は長 (倍精度の) 浮動小数点形式のことで、ストレージの占有はそれぞれ 4 バイトと 8 バイトです。左端ビットに符号、続く 7 ビットに指数、残りの 3 バイトまたは 7 バイトに小数部が入れます。

OS/400 において、COMP-1 および COMP-2 データ項目は IEEE 形式で表示されます。

浮動小数点データ項目のデータ記述部で PICTURE 文節は使用できませんが、VALUE 文節で浮動小数点リテラルを使用することにより、初期値を与えることができます。

05 COMPUTE-RESULT USAGE COMP-1 VALUE 06.23E-24.

浮動小数点形式と他の数値形式間の変換の特性については 179 ページの『データ・フォーマットの変換』で説明します。

浮動小数点形式は、算術演算のオペランドおよび結果を入れたり、算術演算で最高レベルの正確性を維持するのに適しています。

数値データのデータ記述に関する詳しい情報については、「*WebSphere Development Studio: ILE COBOL 解説書*」を参照してください。

外部浮動小数点 (USAGE DISPLAY) 項目

浮動小数点形式でコーディングされた表示可能数値のことを、**外部浮動小数点項目**と呼びます。外部 10 進数項目と同様、外部浮動小数点項目の定義は、USAGE DISPLAY を使用して明示的に行うか、USAGE 文節を省略することで暗黙に行います。

次の例では、COMPUTE-RESULT が外部浮動小数点項目として暗黙定義されています。ストレージのバイトごとに 1 つの文字が入られます (V は除く)。

05 COMPUTE-RESULT PIC -9V(9)E-99.

VALUE 文節は、外部浮動小数点項目のデータ記述部では使用できません。また、負符号 (-) は、必ずしも小数部および指数が負の数値であることを示すものではなく、表示においてこの記号は、正ならブランク、負なら負符号となります。正符号 (+) を使用している場合、正数は正符号で、負数は負符号でそれぞれ表示されます。

外部 10 進数数値の場合と同様、外部浮動小数点数値は数値の内部表記に変換 (コンパイラで自動的に行う) してからでなければ演算できません。外部浮動小数点数値は、必ず長精度内部浮動小数点形式に変換されます。

ユーザー定義データ・タイプの作成

ILE COBOL では、TYPEDEF 文節を使用して、**ユーザー定義データ・タイプ**を作成できます。ユーザー定義データ・タイプは、英数字、数字、ブールなど、ILE COBOL データ・タイプですでに使用可能なものへの追加ではありません。ユーザー定義データ・タイプ (**型定義**または**型名**とも呼ばれる) は、実際は TYPEDEF 文節を使用して、プログラムの WORKING-STORAGE、LOCAL-STORAGE、LINKAGE、または FILE セクションで定義された、項目全体またはグループ項目です。これらの型定義はテンプレートと同様に行動するため、TYPE 文節を使用して新しいデータ項目を定義するのに使用できます。新しいデータ項目は、ユーザー定義データ・タイプのすべての特性を獲得します。ユーザー定義データ・タイプがグループ項目であるならば、その新しいデータ項目は、ユーザー定義データ・タイプに属しているものと同じ名前、記述、および階層の従属エレメントをもちます。

ユーザー定義データ・タイプでは、時間が節約でき、ソース・コードを最小化できます。それは、プログラム内の 2 つまたはそれ以上のデータ項目の定義の一部として発生する複雑なデータ構造を再定義する必要がないためです。必要なことは、定義を 1 つ作成し、それを、TYPE 文節を使用して、必要とするものと同じタイプの後続の定義のどれかに適用するだけです。

#

たとえば、次の 2 つのタイプの品目を配送する小規模流通業者用の在庫プログラムを開発するとします。

- 衣類。色やサイズが多様です。
- 書籍。タイトルが多種多様です。

在庫プログラムで、個々の衣類品目や書籍について手元にある数量をカウントし、別個のデータ項目にそれらを格納してから、衣類および書籍の在庫の累計も別個のデータ項目に入れることにします。

175 ページの図 50 は、`TYPEDDEF` 文節と `TYPE` 文節を使用して、時間を節約し、これと同様のプログラムの `WORKING-STORAGE` セクションのソース・コードを最小化する方法の例です。

この例では、衣類と書籍用のユーザー定義データ・タイプを作成します。次に、ユーザー定義データ・タイプに基づいて、3 つの異なる衣類品目と 2 つの異なる書籍品目に別個のデータ項目を作成します。これは、在庫のタイプごとに定義をコーディングし直すよりも、簡単で効率が高い方法です。間違いをする確率も、少なくなります。

```

5722WDS V5R3M0 030905 LN IBM ILE COBOL          CBLGUIDE/SAMPTYPE          ISERIES 03/09/15 13:31:06          ページ 2
          ソース
STMT PL SEQNO -A 1 B.+....2...+....3...+....4...+....5...+....6...+....7..IDENTFCN S コピー名 変更日付
1 000100 IDENTIFICATION DIVISION.
2 000200 PROGRAM-ID. SAMPTYPE.
000300
000400*****
000500* The following program demonstrates some of the funcitons
000600* available with the TYPE and TYPEDEF clauses.
000700*****
000800
3 000900 ENVIRONMENT DIVISION.
4 001000 CONFIGURATION SECTION.
5 001100 SOURCE-COMPUTER. IBM-ISERIES.
6 001200 OBJECT-COMPUTER. IBM-ISERIES.
7 001300 INPUT-OUTPUT SECTION.
8 001400 FILE-CONTROL.
9 001500     SELECT DATA-IN
10 001600     ASSIGN TO Database-INVDATA
11 001700     ORGANIZATION IS INDEXED
12 001800     record key is inv-type
13 001900     with duplicates
14 002000     ACCESS MODE IS SEQUENTIAL.
002100
15 002200     SELECT PRINTER-FILE
16 002300     ASSIGN TO PRINTER-QPRINT
17 002400     ORGANIZATION IS SEQUENTIAL
18 002500     ACCESS MODE IS SEQUENTIAL.
002600
19 002700 DATA DIVISION.
20 002800 FILE SECTION.
21 002900 FD PRINTER-FILE.
22 003000 01 PRINTER-REC.
23 003100 05 PRINTER-RECORD PIC X(132).
003200
003300*****
003400* define inventory type
003500*****
24 003600 01 INV-TYPE-T IS TYPEDEF PIC S9(3) VALUE 0.
25 003700 88 INV-TYPE-BOOK VALUE 4, 5.
26 003800 88 INV-TYPE-BOOK-001 VALUE 4.
27 003900 88 INV-TYPE-BOOK-002 VALUE 5.
28 004000 88 INV-TYPE-CLOTHES VALUE 1, 2, 3.
29 004100 88 INV-TYPE-CLOTHES-SWEATERS VALUE 1.
30 004200 88 INV-TYPE-CLOTHES-SOCKS VALUE 2.
31 004300 88 INV-TYPE-CLOTHES-PANTS VALUE 3.
004400
32 004500 FD DATA-IN.
33 004600 01 DATA-IN-REC.
34 004700 05 INV-TYPE TYPE INV-TYPE-T.
35 004800 05 FILLER PIC X(80).
004900
005000 WORKING-STORAGE SECTION.
005100*****
005200* Initialize END-OF-FILE flag to FALSE
005300*****

```

図 50. プログラムにおける *TYPEDEF* 文節と *TYPE* 文節の使用法を示す例 (1/4)

```

5722WDS V5R3M0 030905 LN IBM ILE COBOL          CBLGUIDE/SAMPTYPE      ISERIES 03/09/15 13:31:06   ページ 3
STMT PL SEQNO  -A 1 B.+...2...+...3...+...4...+...5...+...6...+...7..IDENTFCN S コピー名 変更日付
005400
36 005500 01 END-OF-FILE PIC 1 VALUE B"0".
37 005600      88 AT-END-OF-FILE VALUE B"1".
38 005700 01 ITEM-PRICE-T TYPEDEF PIC S9(4)V9(2) value 0.
39 005800 01 ITEM-COLOR-T TYPEDEF PIC S9(2) VALUE 1.
40 005900      88 ITEM-COLOR-BLUE VALUE 1.
41 006000      88 ITEM-COLOR-RED VALUE 2.
42 006100      88 ITEM-COLOR-GREEN VALUE 3.
43 006200 01 ITEM-SIZE-T TYPEDEF PIC S9(2) VALUE 10.
44 006300 01 ITEM-COUNTER-T TYPEDEF PIC S9(6) VALUE 0.
006400
45 006500 01 ITEM-B-T TYPEDEF.
46 006600      05 ITEM-B-VALUE PIC s9(2).
47 006700      88 ITEM-B-BLUE VALUE 1.
48 006800      88 ITEM-B-RED VALUE 2.
49 006900      88 ITEM-B-GREEN VALUE 3.
50 007000 01 TEST-ITEM TYPE ITEM-B-T.
007100
51 007200 01 WORK-INV-TYPE TYPE INV-TYPE-T.
007300*****
007400* User-defined data type for items of clothing.
007500* Items of clothing are INVENTORY-TYPE 1 through 3.
007600*****
007700
52 007800 01 CLOTHING-ITEM IS TYPEDEF.
53 007900      05 CLOTHING-TYPE TYPE INV-TYPE-T.
54 008000      05 PRICE TYPE ITEM-PRICE-T.
55 008100      05 COLOR TYPE ITEM-COLOR-T.
56 008200      05 CLOTHING-SIZE TYPE ITEM-SIZE-T.
57 008300      05 FILLER PIC X(70).
008400
58 008500 01 SWEATERS TYPE CLOTHING-ITEM.
59 008600 01 SOCKS TYPE CLOTHING-ITEM.
60 008700 01 PANTS TYPE CLOTHING-ITEM.
008800
008900*****
009000* User-defined data type for books.
009100* Books are INVENTORY-TYPE 4 through 5.
009200*****
009300
61 009400 01 BOOK-ITEM IS TYPEDEF.
62 009500      05 BOOK-TYPE TYPE INV-TYPE-T.
63 009600      05 PRICE TYPE ITEM-PRICE-T.
64 009700      05 FILLER PIC X(20).
65 009800      05 BOOK-TITLE PIC X(40).
66 009900      05 FILLER PIC X(14).
010000
67 010100 01 BOOK-001 TYPE BOOK-ITEM.
68 010200 01 BOOK-002 TYPE BOOK-ITEM.
010300
010400*****
010500* Initialize all of the inventory counters.
010600*****
010700
69 010800 01 sweaters-count TYPE item-counter-t.

```

図 50. プログラムにおける TYPEDEF 文節と TYPE 文節の使用法を示す例 (2/4)

```

5722WDS V5R3M0 030905 LN IBM ILE COBOL          CBLGUIDE/SAMPSTYPE      ISERIES 02/09/15 13:31:06   ページ 4
STMT PL SEQNO  -A 1 B..+...2...+...3...+...4...+...5...+...6...+...7..IDENTFCN S コピー名 変更日付
70 010900 01 socks-count TYPE item-counter-t.
71 011000 01 pants-count TYPE item-counter-t.
   011100
72 011200 01 book-001-count TYPE item-counter-t.
73 011300 01 book-002-count TYPE item-counter-t.
   011400
74 011500 01 clothes-count TYPE item-counter-t.
75 011600 01 book-count TYPE item-counter-t.
   011700
   011800*****
   011900* Declare report variables.
   012000*****
   012100
76 012200 01 header-line.
77 012300 05 FILLER pic x(40) value spaces.
78 012400 05 FILLER pic x(52) value "Detailed Inventory Report".
79 012500 05 FILLER pic x(40) value spaces.
   012600
80 012700 01 DETAIL-LINE.
81 012800 05 FILLER pic x(10) value spaces.
82 012900 05 ITEM-DESCRIPTION pic x(25) value spaces.
83 013000 05 ITEM-QUANTITY pic 9(6) blank when zero.
84 013100 05 FILLER pic x(92) value spaces.
   013200
   013300
85 013400 PROCEDURE DIVISION.
   013500 MAIN-PAR.
86 013600 OPEN INPUT DATA-IN
   013700 OUTPUT PRINTER-FILE.
   013800
   013900
   014000*****
   014100* Read the first record.
   014200*****
   014300
87 014400 READ DATA-IN
   014500 AT END
88 014600 SET AT-END-OF-FILE TO TRUE
   014700 NOT AT END
89 014800 MOVE INV-TYPE TO WORK-INV-TYPE
   014900 END-READ.
   015000
   015100*****
   015200* Tally each of the inventory types and move the amounts into
   015300* separate totals.
   015400*****
   015500
90 015600 PERFORM UNTIL AT-END-OF-FILE
91 015700 EVALUATE TRUE
   015800 WHEN INV-TYPE-CLOTHES-SWEATERS OF WORK-INV-TYPE
92 015900 ADD 1 TO sweaters-count
93 016000 ADD 1 TO clothES-count
   016100 WHEN INV-TYPE-CLOTHES-SOCKS OF WORK-INV-TYPE
94 016200 ADD 1 TO socks-count
95 016300 ADD 1 TO clothES-count

```

図 50. プログラムにおける *TYPEDEF* 文節と *TYPE* 文節の使用法を示す例 (3/4)

```

5722WDS V5R3M0 030905 LN IBM ILE COBOL          CBLGUIDE/SAMPTYPE      ISERIES 03/09/15 13:31:06   ページ 5
STMT PL SEQNO -A 1 B..+...2...+...3...+...4...+...5...+...6...+...7..IDENTFCN S コピー名 変更日付
016400      WHEN INV-TYPE-CLOTHES-PANTS OF WORK-INV-TYPE
96 016500      ADD 1 TO pants-count
97 016600      ADD 1 TO clothES-COUNT
016700      WHEN INV-TYPE-BOOK-001 OF WORK-INV-TYPE
98 016800      ADD 1 TO book-001-count
99 016900      ADD 1 TO book-count
017000      WHEN INV-TYPE-BOOK-002 OF WORK-INV-TYPE
100 017100      ADD 1 TO book-002-count
101 017200      ADD 1 TO book-count
017300      END-EVALUATE
017400
102 017500      READ DATA-IN
017600      AT END
103 017700      SET AT-END-OF-FILE TO TRUE
017800      NOT AT END
104 017900      MOVE INV-TYPE TO WORK-INV-TYPE
018000      END-READ
018100      END-PERFORM.
018200
018300*****
018400* Write report.
018500*****
018600
105 018700      PERFORM REPORT-WRITE.
106 018800      CLOSE DATA-IN
018900      PRINTER-FILE.
107 019000      STOP RUN.
019100
019200*****
019300* Procedure to write report.
019400*****
019500
019600 REPORT-WRITE.
108 019700      WRITE PRINTER-REC FROM HEADER-LINE AFTER ADVANCING PAGE.
019800
109 019900      MOVE "BOOKS:"          TO ITEM-DESCRIPTION.
110 020000      MOVE ZEROS          TO ITEM-QUANTITY.
111 020100      WRITE PRINTER-REC FROM DETAIL-LINE AFTER ADVANCING 2 LINES.
020200
112 020300      MOVE "Best-seller Number 1:" TO ITEM-DESCRIPTION.
113 020400      MOVE BOOK-001-COUNT      TO ITEM-QUANTITY.
114 020500      WRITE PRINTER-REC FROM DETAIL-LINE AFTER ADVANCING 2 LINES.
020600
115 020700      MOVE "Best-seller Number 2:" TO ITEM-DESCRIPTION.
116 020800      MOVE BOOK-002-COUNT      TO ITEM-QUANTITY.
117 020900      WRITE PRINTER-REC FROM DETAIL-LINE AFTER ADVANCING 2 LINES.
021000
118 021100      MOVE "Total Books:"      TO ITEM-DESCRIPTION.
119 021200      MOVE BOOK-COUNT          TO ITEM-QUANTITY.
120 021300      WRITE PRINTER-REC FROM DETAIL-LINE AFTER ADVANCING 2 LINES.
021400
121 021500      WRITE PRINTER-REC FROM HEADER-LINE AFTER ADVANCING PAGE.
021600
122 021700      MOVE "CLOTHES:"        TO ITEM-DESCRIPTION.
123 021800      MOVE ZEROS          TO ITEM-QUANTITY.
124 021900      WRITE PRINTER-REC FROM DETAIL-LINE AFTER ADVANCING 2 LINES.
022000
125 022100      MOVE "Sweaters:"        TO ITEM-DESCRIPTION.
126 022200      MOVE SWEATERS-COUNT    TO ITEM-QUANTITY.
127 022300      WRITE PRINTER-REC FROM DETAIL-LINE AFTER ADVANCING 2 LINES.
022400
128 022500      MOVE "Socks:"            TO ITEM-DESCRIPTION.
129 022600      MOVE SOCKS-COUNT      TO ITEM-QUANTITY.
130 022700      WRITE PRINTER-REC FROM DETAIL-LINE AFTER ADVANCING 2 LINES.
022800
131 022900      MOVE "Pants:"           TO ITEM-DESCRIPTION.
132 023000      MOVE PANTS-COUNT      TO ITEM-QUANTITY.
133 023100      WRITE PRINTER-REC FROM DETAIL-LINE AFTER ADVANCING 2 LINES.
023200
134 023300      MOVE "Total Clothes:"   TO ITEM-DESCRIPTION.
135 023400      MOVE CLOTHES-COUNT    TO ITEM-QUANTITY.
136 023500      WRITE PRINTER-REC FROM DETAIL-LINE AFTER ADVANCING 2 LINES.
023600
          * * * * * ソース仕様の終わり * * * * *

```

図 50. プログラムにおける *TYPEDEF* 文節と *TYPE* 文節の使用法を示す例 (4/4)

データ・フォーマットの変換

プログラムのコードに別のデータ形式を持つ項目との相互作用が含まれている場合、コンパイラーはそのような項目を次のように変換します。

- 比較演算および算術演算では、一時的に変換する
- MOVE または COMPUTE ステートメントの受け取り側への代入では、永続的に変換する

変換の意味

変換とは、実際には、ある値をあるデータ項目から別のデータ項目に移動することです。コンパイラーは、算術ステートメントおよび比較ステートメントの実行中に変換が必要になったなら、MOVE および COMPUTE ステートメントで使用しているのと同じ規則に従って行います。移動の規則は、「*WebSphere Development Studio: ILE COBOL 解説書*」で定義されています。コンパイラーは、桁ごとに移動するのではなく、可能な限りその数値の値を保持するように移動します。(切り捨てと予測される有効数字の脱落については『変換と精度』を参照してください。)

変換に要する時間

変換が実行される場合、データが内部作業域に移されて変換されてから演算が実行されるため、多くの場合、付加的なストレージおよび処理時間が必要になります。また、その結果をもう一度作業域に戻して、再変換しなければならない場合もあります。

変換と精度

異なる固定小数点データ形式 (外部 10 進数、パック 10 進数、および 2 進数) の間の変換は、ターゲット・フィールドにソース・オペランドのすべての数字が入りさえすれば、精度を落とすことなく完了できます。

データが失われる可能性のある変換

固定小数点データ形式と浮動小数点データ形式 (短精度浮動小数点、長精度浮動小数点、および外部浮動小数点) との間の変換では、精度が落ちる可能性があります。こうした変換は、固定小数点オペランドと浮動小数点オペランドが混在している演算評価の際に生じます。(以下のいくつかの例で固定小数点項目について述べていますが、固定小数点項目と外部浮動小数点項目には共に 10 進数の特性があるため、特に明記されていない限り外部浮動小数点項目についても同じことが言えます。)

固定小数点から内部浮動小数点形式に変換する場合、基数 10 の固定小数点数値は、内部で使用している基数 16 の数値システムに変換されます。

コンパイラーは短形式を長形式に変換して比較しますが、短い数値のための埋め込みには 0 を使用します。

USAGE COMP-1 データ項目が 7 桁以上の固定小数点データ項目に移動される場合、固定小数点データ項目の受け取る有効数字は 6 桁だけであり、残りの桁は 0 になります。

精度を保存する変換: 6 桁以下の固定小数点データ項目が USAGE COMP-1 データ項目に移動されてから、再度固定小数点データ項目に戻されると、それは元の値になります。

USAGE COMP-1 データ項目が 6 桁以上の固定小数点データ項目に移動されてから、再度 USAGE COMP-1 データ項目に戻されると、それは元の値になります。

15 桁以下の固定小数点データ項目が USAGE COMP-2 データ項目に移動されてから、再度固定小数点データ項目に戻されると、それは元の値になります。

USAGE COMP-2 データ項目が 18 桁の固定小数点 (外部浮動小数点ではない) データ項目に移されてから、再度 USAGE COMP-2 データ項目に戻されると、それは元の値になります。

丸めが行われる変換: USAGE COMP-1 データ項目、USAGE COMP-2 データ項目、外部浮動小数点データ項目、または浮動小数点リテラルが固定小数点データ項目に移動されると、ターゲット・データ項目の低位桁で丸めが生じます。

USAGE COMP-2 データ項目が USAGE COMP-1 データ項目に移動されると、ターゲット・データ項目の低位桁で丸めが生じます。

固定小数点データ項目が外部浮動小数点データ項目に移される場合、その固定小数点データ項目の PICTURE に含まれる桁数が、外部浮動小数点データ項目の PICTURE に含まれる桁数より多いならば、ターゲット・データ項目の低位桁で丸めが生じます。

外部浮動小数点データが表示されるか、受け入れられたとき、あるいは外部浮動小数点リテラルが外部浮動小数点データ項目に移動されたときに、表示されるか、受け入れられるか、あるいは受け取られた外部浮動小数点データ項目が、不正確な値である可能性があります。これは、浮動小数点データ・タイプが近似値であるためです。外部浮動小数点リテラルは受け入れ、表示、または移動されたときに、最初に、真の浮動小数点値 (IEEE) に変換され、これがその正確性に影響することはあり得ます。たとえば、次の MOVE の例を考えてみます。

```
77 external-float-1 PIC +9(3).9(13)E+9(3).  
   MOVE +123455779012.34523E+297 to external-float-1.  
   DISPLAY "EXTERNAL-FLOAT-1=" external-float-1.
```

表示される MOVE の結果は、次のとおりです。

```
EXTERNAL-FLOAT-1=+123.4557790123452E+306
```

符号表記と処理

符号表記は、数字データの処理および対話に影響を及ぼします。

X'sd' (s は符号表記、d は数字) に対して、外部 10 進数 (SIGN IS SEPARATE 文節のない USAGE DISPLAY) の有効な符号表記は次のようになります。

正: A、C、E、および F

負: B および D

内部で生成される符号は、正および符号なしの場合は F、負の場合は D です。

X'ds' (d は数字、s は符号表記) に対して、内部 10 進数の ILE COBOL データ (USAGE PACKED-DECIMAL) の有効な符号表記は次のようになります。

正: A、C、E、および F

負: B および D

内部で生成される符号は、正および符号なしの場合は F、負の場合は D です。

*CHGPOSSN コンパイラー・オプションの指定

ILE COBOL コンパイラー・オプション *CHGPOSSGN は、外部 10 進データおよび内部 10 進データの符号処理に影響します。*CHGPOSSGN は 2 進数データや浮動小数点データには影響を及ぼしません。詳細については 40 ページの『*NOCHGPOSSGN および *CHGPOSSGN』の *CHGPOSSN の説明を参照してください。

コンパイラーで生成される正の符号は通常 F であり、VALUE 文節同様、MOVE および演算ステートメントでは C になります。

*CHGPOSSGN コンパイラー・オプションは、デフォルトの *NOCHGPOSSGN よりも効率的ではないので、それを使用するのは、符号の扱いが異なる MVS、VM、あるいはその他のシステムとデータを共用する場合だけにしてください。

互換性のないデータのチェック (数値クラス・テスト)

コンパイラーは、データ項目に対して指定された値がその項目の PICTURE および USAGE 文節に有効なものであると見なし、指定された値の妥当性検査を行わず、そのまま代入します。ある項目に、そのデータ記述部と互換性のない値を指定すると、PROCEDURE DIVISION にあるその項目への参照は未定義になり、結果は予測不能です。

値がプログラムに渡されて、データ記述部にその値との互換性のない項目に代入されることがよくあります。たとえば、非数値データが、プログラムの中で符号なし数値として定義されているフィールドに移動されたり、渡されたりすることがあります。いずれの場合も、それらのフィールドの内容は無効なデータです。データ項目の処理ステップを進める前に、データ項目の内容がその PICTURE および USAGE 文節と一致していることを確認するようにしてください。

数値クラス・テストの実行方法

数値クラス・テストによってデータの妥当性検査を行うことができます。たとえば、

```
LINKAGE SECTION.  
01  COUNT-X      PIC 999.  
.  
.  
PROCEDURE DIVISION USING COUNT-X.  
    IF COUNT-X IS NUMERIC THEN DISPLAY "DATA IS GOOD".  
.  
.
```

数値クラス・テストは、データ項目の内容が、そのデータ項目の特定の PICTURE および USAGE に対して有効な値になっているかどうかをチェックすることです。たとえば、パック 10 進数項目の場合、16 進数の桁位置が X'0' ~ X'9' になっているかどうか、また符号位置が有効な符号値かどうか（独立か非独立か）を検査することになります。

算術演算の実行

ILE COBOL と ILE の実行時には、算術演算を実行するための次のような機能があります。

- ADD、SUBTRACT、MULTIPLY、DIVIDE、および COMPUTE ステートメント（『COMPUTE およびその他の演算ステートメント』を参照）。
- 演算式（183 ページの『演算式』を参照）。
- 組み込み関数（183 ページの『数値組み込み関数』を参照）。
- ILE 呼び出し可能サービス (API)

ILE には、どの ILE コンパイラーでも使用できる、複数のグループからなるバインド可能 API があります。数学 API には階乗を計算する CEE4SIFAC とコサイン値を計算する CEESDCOS が含まれています。

使用できるバインド可能 API の詳細については、Web サイト

<http://publib.boulder.ibm.com/pubs/html/as400/infocenter.htm> にある、**iSeries 400 Information Center** のプログラミング・カテゴリの中の **CL** および **API** セクションを参照してください。

ILE COBOL 言語構成要素の構文および使用法の詳しい説明については、「*WebSphere Development Studio: ILE COBOL 解説書*」を参照してください。

COMPUTE およびその他の演算ステートメント

一般に、ほとんどの算術演算の評価には、ADD、SUBTRACT、MULTIPLY、および DIVIDE ステートメントではなく、COMPUTE ステートメントを使用します。それは、複数の個別のステートメントに相当するものを、1 つの COMPUTE ステートメントでコーディングできることが多いためです。

COMPUTE ステートメントは、次のようにして演算式の結果をデータ項目に代入します。

```
COMPUTE Z = A + B / C ** D - E
```

また、次のように複数のデータ項目にも代入できます。

```
COMPUTE X Y Z = A + B / C ** D - E
```

その他の演算ステートメントの使用

ある種の演算では、その他の演算ステートメントを使用するほうがもっと直感的である場合があります。たとえば、

```
ADD 1 TO INCREMENT.
```

上記のほうが、次のものより直感的です。

```
COMPUTE INCREMENT = INCREMENT + 1.
```

また、

```
SUBTRACT OVERDRAFT FROM BALANCE.
```

上記のほうが、次のものより直感的です。

```
COMPUTE BALANCE = BALANCE - OVERDRAFT.
```

また、

```
ADD 1 TO INCREMENT-1, INCREMENT-2, INCREMENT-3.
```

上記のほうが、次のものより直感的です。

```
COMPUTE INCREMENT-1 = INCREMENT-1 + 1
```

```
COMPUTE INCREMENT-2 = INCREMENT-2 + 1
```

```
COMPUTE INCREMENT-3 = INCREMENT-3 + 1
```

このほか、DIVIDE ステートメント (とその REMAINDER 句) を使用して除算の剰余を処理する場合も考えられます。剰余は、REM 組み込み関数でも処理できます。

演算式

上記の COMPUTE の例で、等号の右辺はどれも演算式を表しています。演算式を構成するのは、単一の数字リテラル、単一の数値データ項目、または単一の組み込み関数の参照です。また、それらの項目のいくつかを算術演算子で結合したもので構成されることもあります。このような演算子は、階層順に評価されます。

表 7. 演算子の評価

演算子	意味	評価順序
単項 + または -	代数符号	最初
**	累乗	2 番目
/ または *	除算または乗算	3 番目
2 項 + または -	加算または減算	最後

同じレベルの演算子は、左から右へ評価されますが、演算子に括弧を使用すれば評価順序を変更できます。括弧内の式は、個々の演算子に先だって評価されます。必要かどうかを別としても、括弧があるとプログラムが読みやすくなります。

演算式は、COMPUTE ステートメント以外でも、数字データ項目を指定できる他の場所でも使用できます。たとえば、演算式を比較条件での被比較項目として使用できます。

```
IF (A + B) > (C - D + 5) THEN...
```

数値組み込み関数

組み込み関数は、英数字、DBCS、数値、ブール、または日時の値を戻します。

数値組み込み関数は、以下のとおりです。

- 符号付き数値を戻します。
- 一時数値データ項目と見なされます。
- 式を指定できる言語構文中でのみ使用可能です。

- それらの関数が網羅している多くの一般的な計算を自分で用意する必要がないので、時間を節約できます。組み込み関数の活用については 185 ページの『組み込み関数の例』を参照してください。

数字関数の種類

数字関数は次のカテゴリーにクラス分けされます。

- 整数** 整数を戻すもの。
- 浮動小数点** 長精度浮動小数点値を戻すもの。
- 引き数依存** リターン・タイプは指定する引き数によって異なります。

表 8 に、ILE COBOL で使用可能なこれらのカテゴリーの数字関数のリストを示します。

表 8. 数字関数が処理するデータ・タイプ

	整数	浮動小数点	引き数依存
#	DATE-OF-INTEG	ACOS	MAX *
#	DATE-TO-YYYYMMDD	ASIN	MIN *
#	DAY-OF-INTEG	ATAN	RANGE
#	DAY-TO-YYYYDDD	COS	SUM
	EXTRACT-DATE-TIME	INTEGER	
	FIND-DURATION	LOG	
	INTEGER-OF-DATE	LOG10	
	INTEGER-OF-DAY	MEAN	
#	LENGTH	MEDIAN	
	ORD	MIDRANGE	
#	ORD-MAX	NUMVAL	
#	ORD-MIN	NUMVAL-C	
	YEAR-TO-YYYY	PRESENT-VALUE	
		SIN	
#		SQRT	
		STANDARD-DEVIATION	
#		TAN	
#		VARIANCE	

注: * MAX および MIN は英数字にすることができます。

関数のネストと演算式

数字関数はネスト可能です。ある関数を別の関数の引き数として参照できます。ネストされた関数は、外部関数とは別に評価されます。

数字関数と演算式では構文に関する状況がよく似ているので、演算式を数字関数の引き数としてネストすることもできます。

COMPUTE X = FUNCTION MEAN (A, B, C / D).

この例では、関数引き数は A、B、および演算式 (C / D) の 3 つだけです。

ALL 添え字と特殊レジスター

組み込み関数の便利な機能として、このほかに ALL 添え字と特殊レジスターの 2 つがあります。

ALL 添え字を使用すれば、ある配列の全エレメントを関数引き数として参照できます。この機能はテーブルで使用します。

整数タイプの特特殊レジスターは、整数引き数を使用できるところでは引き数としてどこでも使用できます。

組み込み関数の例

組み込み関数を使用することにより、以下の表に示されている各種の演算を実行できます。

表 9. 数字関数が処理する演算のタイプ

	数値処理	日付 / 時刻	金融	数学	統計
#	LENGTH	CURRENT-DATE	PRESENT	ACOS	MEAN
#	MAX	DATE-OF-INTEG	-VALUE	ASIN	MEDIAN
#	MIN	DAY-TO-YYYYDDD		ATAN	MIDRANGE
#	NUMVAL	DATE-TO-YYYYMM		COS	RANGE
#	NUMVAL-C	DD		LOG	STANDARD
#	ORD-MAX	DAY-OF-INTEG		LOG10	-DEVIATION
#	ORD-MIN	EXTRACT-DATE-		SIN	VARIANCE
#		TIME		SQRT	
#		FIND-DURATION		SUM	
#		INTEGER-OF-DATE		TAN	
#		INTEGER-OF-DAY			
#		WHEN-COMPILED			
#		YEAR-TO-YYYY			

次の例と説明で、上記の表に示されている各カテゴリの組み込み関数を示します。

金融: 事業投資の判断を行うためには、将来見込まれる現金流入の現在の値を計算して、計画中の投資のもうけを見積もらなければならない場合がしばしばあります。金額の現在値とは、その日の値のことです。将来の特定の時に受け取ることが期待できる額の現在値は、その日に投資して、一定の利率で蓄積されて達する将来の額のことです。

たとえば、\$1,000 投資すると今後 3 年間に \$100、\$200、\$300 というように毎年支払を受けるとします。次の COBOL ステートメントは、利率 10% で、このような現金流入の現在値の計算方法を示しています。

```

01 Series-Amt1      Pic 9(9)V99      Value 100.
01 Series-Amt2      Pic 9(9)V99      Value 200.
01 Series-Amt3      Pic 9(9)V99      Value 300.
01 Discount-Rate    Pic S9(2)V9(6)   Value .10.
01 Todays-Value     Pic 9(9)V99.
...
Compute Todays-Value =
Function
Present-Value(Discount-Rate Series-Amt1 Series-Amt2 Series-Amt3)

```

一般的な数値処理: 3つの価格の平均値(ドル記号の付いた英数字項目として表示)を調べたい場合、その値を出力レコードの数字フィールドに入れ、出力レコードの長さを調べます。それには、NUMVAL-C(英数字ストリングの数値の値を戻す関数)とMEAN関数を使用できます。

```
01 X                PIC 9(2).
01 PRICE1           PIC X(8)   VALUE "$8000".
01 PRICE2           PIC X(8)   VALUE "$4000".
01 PRICE3           PIC X(8)   VALUE "$6000".
01 OUTPUT-RECORD.
   05 PRODUCT-NAME  PIC X(20).
   05 PRODUCT-NUMBER PIC 9(9).
   05 PRODUCT-PRICE PIC 9(6).
.
.
.
PROCEDURE DIVISION.
  COMPUTE PRODUCT-PRICE =
    FUNCTION MEAN (FUNCTION NUMVAL-C(PRICE1)
                  FUNCTION NUMVAL-C(PRICE2)
                  FUNCTION NUMVAL-C(PRICE3)).
  COMPUTE X = FUNCTION LENGTH(OUTPUT-RECORD).
```

さらに、PRODUCT-NAMEの内容を大文字にするため、次のようなステートメントを使用できます。

```
MOVE FUNCTION UPPER-CASE(PRODUCT-NAME) TO PRODUCT-NAME.
```

日付および時刻: 次の例は、90日後の期限を計算する方法を示しています。CURRENT-DATE関数が戻す最初の8文字は、4桁の年、2桁の月、そして2桁の日付の形式(YYYYMMDD)を表しています。この例では、その日付をその整数値に変換します。その後、その値に90を加えます。整数がYYYYMMDD形式に再び変換されます。

```
01 YYYYMMDD        PIC 9(8).
01 INTEGER-FORM     PIC S9(9).
.
.
.
MOVE FUNCTION CURRENT-DATE(1:8) TO YYYYMMDD.
COMPUTE INTEGER-FORM = FUNCTION INTEGER-OF-DATE(YYYYMMDD).
ADD 90 TO INTEGER-FORM.
COMPUTE YYYYMMDD = FUNCTION DATE-OF-INTEGGER(INTEGER-FORM).
DISPLAY 'Due Date: ' YYYYMMDD.
```

満期日をカテゴリー日時データ項目として計算することもできます。このタイプの計算の例については194ページの『満期日の計算の例』を参照してください。

金融: 事業投資の判断を行うためには、将来見込まれる現金流入の現在の値を計算して、計画中の投資のもうけを見積もらなければならない場合がしばしばあります。金額の現在値とは、その日の値のことです。将来の特定の時に受け取ることが期待できる額の現在値は、その日に投資して、一定の利率で蓄積されて達する将来の額のことです。

たとえば、\$1,000投資すると今後3年間に\$100、\$200、\$300というように毎年支払いを受けるものとします。次のILE COBOLステートメントは、このような現金流入の現在値の計算方法を示しています(利率を10%とします)。

```

01 SERIES-AMT1          PIC 9(9)V99    VALUE 100.
01 SERIES-AMT2          PIC 9(9)V99    VALUE 200.
01 SERIES-AMT3          PIC 9(9)V99    VALUE 300.
01 DISCOUNT-RATE      PIC S9(2)V9(6)  VALUE .10.
01 TODAYS-VALUE        PIC 9(9)V99.
.
.
.
COMPUTE TODAYS-VALUE =
FUNCTION
PRESENT-VALUE(DISCOUNT-RATE SERIES-AMT1 SERIES-AMT2
SERIES-AMT3).

```

ANNUITY 関数は、融資の元利を返済するための分割払い額を決めなければならないような事業上の問題に使用できます。支払いは、每期同額、每期同期間、每期同利率を特徴としています。次の例は、\$15,000 の融資を 3 年 (36 か月) で返済するのに必要な月額の計算方法です (年利 12%、月利 = .12/12 とします)。

```

01 LOAN                 PIC 9(9)V99.
01 PAYMENT              PIC 9(9)V99.
01 INTEREST             PIC 9(9)V99.
01 NUMBER-PERIODS      PIC 99.
.
.
.
COMPUTE LOAN = 15000.
COMPUTE INTEREST = .12
COMPUTE NUMBER-PERIODS = 36.
COMPUTE PAYMENT =
LOAN * FUNCTION ANNUITY((INTEREST / 12) NUMBER-PERIODS).

```

数学: 次の ILE COBOL ステートメントは、組み込み関数のネスト方法、引き数を演算式にする方法、および従来複雑だった数学計算を簡単に行う方法を示しています。

```

COMPUTE Z = FUNCTION LOG(FUNCTION SQRT (2 * X + 1))
+ FUNCTION REM(X 2)

```

ここで、X を 2 で割った剰余は、REMAINDER 文節を使用する DIVIDE ステートメントではなく、組み込み関数を使用して求めています。

統計: 組み込み関数を使用すると、データに関する統計情報の計算も容易になります。さまざまな市民税を計算して、平均、中間、および範囲 (最大額と最少額の差) を出したい場合、次のようにします。

```

01 TAX-S                PIC 99V999 VALUE .045.
01 TAX-T                PIC 99V999 VALUE .02.
01 TAX-W                PIC 99V999 VALUE .035.
01 TAX-B                PIC 99V999 VALUE .03.
01 AVE-TAX              PIC 99V999.
01 MEAN-TAX             PIC 99V999.
01 TAX-RANGE            PIC 99V999.
.
.
.
COMPUTE AVE-TAX = FUNCTION MEAN(TAX-S TAX-W TAX-B)
COMPUTE MEDIAN-TAX = FUNCTION MEDIAN(TAX-S TAX-W TAX-B)
COMPUTE TAX-RANGE = FUNCTION RANGE(TAX-S TAX-W TAX-B)

```

データ項目の変換 (組み込み関数)

組み込み関数を使用することによって、文字ストリング・データ項目を次のものに変換できます。

- 大文字または小文字
- 逆順
- 数値
- 日時データ項目
- UTF-8

#

組み込み関数で文字変換を行うほかに、INSPECT ステートメントも使用できます。

大文字または小文字への変換 (UPPER-CASE、LOWER-CASE)

以下のコーディングの場合、

```
01 ITEM-1          PIC X(30)    VALUE "Hello World!".
01 ITEM-2          PIC X(30).
.
.
.
DISPLAY ITEM-1.
DISPLAY FUNCTION UPPER-CASE(ITEM-1).
DISPLAY FUNCTION LOWER-CASE(ITEM-1).
MOVE FUNCTION UPPER-CASE(ITEM-1) TO ITEM-2.
DISPLAY ITEM-2.
```

次のメッセージを端末に表示します。

```
Hello World!
HELLO WORLD!
hello world!
HELLO WORLD!
```

DISPLAY ステートメントは、ITEM-1 の実際の内容を変更することなく、文字の表示方法だけに影響します。しかし、MOVE ステートメントは大文字を ITEM-2 の実際の内容に移動します。

逆順への変換 (REVERSE)

以下のコードは、

```
MOVE FUNCTION REVERSE(ORIG-CUST-NAME) TO ORIG-CUST-NAME.
```

ORIG-CUST-NAME の文字の順序を逆にします。たとえば、開始値が JOHNSON であれば、ステートメントの実行後に NOSNHOJ になります。

数値への変換 (NUMVAL、NUMVAL-C)

NUMVAL 関数および NUMVAL-C 関数は、文字ストリングを数値に変換します。これらの関数は、フリー・フォーマット文字表記を含んだ英数字データ項目を数値形式に変換し、それらを数値的に処理するのに使用します。たとえば、

```
01 R          PIC X(20)  VALUE "- 1234.5678".
01 S          PIC X(20)  VALUE "-$12,345.67CR".
01 TOTAL     USAGE IS COMP-2.
.
.
.
COMPUTE TOTAL = FUNCTION NUMVAL(R) + FUNCTION NUMVAL-C(S).
```

NUMVAL と NUMVAL-C との違いは、例にも見られるように、引き数に通貨記号やコンマが含まれる場合には NUMVAL-C を使用するという点です。先頭または末尾に代数符号を付けても、問題なく処理されます。引き数は、18 桁以下 (ただし、

編集記号は含みません) にする必要があります。正確な構文規則については、「WebSphere Development Studio: ILE COBOL 解説書」を参照してください。

注: NUMVAL も NUMVAL-C も、長精度 (倍精度) 浮動小数点値を戻します。したがって、これらのいずれかの関数への参照は、数字データ項目への参照になります。

NUMVAL および NUMVAL-C を使用する理由: NUMVAL や NUMVAL-C を使用すると、数字データを固定形式で静的に宣言したり、入力データを正確に宣言したりする必要がありません。たとえば、次のコーディングの場合、

```
01 X          PIC S999V99  LEADING SIGN IS SEPARATE.  
.  
.  
.  
ACCEPT X FROM CONSOLE.
```

アプリケーションのユーザーは、数値の入力を PICTURE 文節の定義どおり正確に行う必要があります。たとえば、

```
+001.23  
-300.00
```

しかし、NUMVAL 関数を使用する場合は、次のようにコーディングできます。

```
01 A          PIC X(10).  
01 B          PIC S999V99.  
.  
.  
ACCEPT A FROM CONSOLE.  
COMPUTE B = FUNCTION NUMVAL(A).
```

以下のように入力することができます。

```
1.23  
-300
```

日時データ項目への変換 (CONVERT-DATE-TIME)

CONVERT-DATE-TIME 関数は、英数字、数字、または日時項目を受けとり、それを日時データ項目に変換します。組み込み関数を使用して、次のことが行えます。

- 日付、時刻、またはタイム・スタンプを英数字 (ストリング) 項目から日時項目へ変換する。
- ある形式のカテゴリ日付の項目を、ロケールに基づく形式の、別のカテゴリ日付項目へ変換する。

たとえば、以下のステートメントは、非数値リテラル (英数字定数) をカテゴリ日付データ項目へ変換します。

```
MOVE FUNCTION CONVERT-DATE-TIME ('98/08/09' DATE '%y/%m/%d')  
  TO DATE-1.
```

変換は、日付が含まれている数値データ項目を日時データ項目に比較または移動する際にも発生します。これらのタイプの移動に関する考慮事項については 205 ページの『日時データ項目の MOVE に関する考慮事項』を参照してください。

日付を含む英数字データ項目を日時データ項目へ移動する際には、変換は行われません。英数字データ項目に含まれている文字はすべて、日時データ項目へ移動されます。英数字データ項目に含まれている日付を日時データ項目へ移動される前に正しい形式にするのは、プログラマーの責任において行ってください。

```
# UTF-8 (UTF8STRING) への変換  
# UTF8STRING 関数は、文字ストリングを UTF-8 (UCS Transformation Format 8) に  
# 変換します。UTF-8 コード化形式は、CCSID 1208 によって表されます。たとえ  
# ば、次のとおりです。  
# 01 STR1 PIC X(3) VALUE "ABC".  
# 01 VRR-X3 PIC X(3).  
# .  
# .  
# .  
# MOVE FUNCTION UTF8STRING(STR1) TO VRR-X3.  
#  
# VRR-X3 の内容は X"414243" になります。
```

データ項目の評価 (組み込み関数)

いくつかの組み込み関数は、データ項目の評価に使用できます。

- CHAR および ORD は、プログラムで使用している照合順序に関して、整数および単一英数字を評価するのに使用します。
- 一連のデータ項目で最大項目および最小項目を検索するための MAX、MIN、ORD-MAX、および ORD-MIN。
- LENGTH はデータ項目の長さを調べるのに使用します。
- WHEN-COMPILED はプログラムのコンパイル日時を調べるのに使用します。
- TEST-DATE-TIME は、日時、英数字、数値パック、またはゾーン項目が、有効な日付、時刻、またはタイム・スタンプであるかどうかを判別するために使用します。

照合順序に関する単一文字の評価 (CHAR、ORD)

特定の文字の照合順序における順序位置を知りたい場合、その文字を引数にして ORD 関数を参照すると、ORD はその順序位置を示す整数を戻します。これを行うための 1 つの便利な方法は、データ項目のサブストリングを ORD の引数として使用する方法です。

```
IF FUNCTION ORD (CUSTOMER-RECORD(1:1)) IS > 194 THEN ...
```

一方、照合順序における順序位置は分かっているが、それに対応する文字が分からないという場合、次のように整数の順序位置を引数にして CHAR 関数を参照すれば、CHAR がその文字を戻します。

```
INITIALIZE CUSTOMER-NAME REPLACING ALPHABETIC BY FUNCTION CHAR(65).
```

英数字関数によって可変長の結果を戻す

英数字関数の結果は、その長さや値が関数の引数によって変わる場合があります。

次の例の場合、R3 に移動されたデータの量と COMPUTE ステートメントの結果は、R1 および R2 の値とサイズによって変わります。

```

01 R1          PIC X(10) VALUE "e".
01 R2          PIC X(05) VALUE "f".
01 R3          PIC X(05) VALUE "g".
01 R4          PIC X(20) VALUE SPACES.
01 L           PIC 99.
.
.
.
MOVE FUNCTION MEAN(R1 R2 R3) TO R4.
COMPUTE L = FUNCTION LENGTH(FUNCTION MEAN(R1 R2 R3)).

```

ここで R2 の評価結果は中間値となります。したがって、記号 b でブランク・スペースを表すとすると、ストリング「fbbbb」が R4 に移動され、(R4 のうち文字が入っていない桁にはスペースが入れられる)、L の評価結果は値 5 になります。R1 が値「f」なら、R1 が中間値となり、ストリング「fbbbbbbbb」が R4 に移動され (R4 のうち文字が入っていない桁にはスペースが入れられる)、値 10 が L に代入されます。

英数字関数からの可変長結果を処理する場合があります。プログラム・コードをそれにしたがって計画してください。たとえば次のように、書き込むレコードの長さが異なる可能性がある場合、可変長レコード・ファイルの使用を考慮する必要があります。

```

FILE SECTION.
FD OUTPUT-FILE.
01 CUSTOMER-RECORD PIC X (80).
WORKING-STORAGE SECTION.
01 R1              PIC X (50).
01 R2              PIC X (70).
.
.
.
WRITE CUSTOMER-RECORD FROM FUNCTION MEAN(R1 R2 R3).

```

最大データ項目または最小データ項目の検索 (MAX、MIN、ORD-MAX、ORD-MIN)

複数の英数字データ項目があり、どのデータ項目が最大値 (照合シーケンスに従って評価される) を含んでいるかを知りたい場合は、MAX 関数または ORD-MAX 関数を使用して、そのデータ項目を引き数として提供します。どのデータ項目が最小値を含んでいるかを知りたい場合は、MIN 関数または ORD-MIN 関数を使用します。

MAX および MIN: MAX 関数および MIN 関数は、単に、提供した変数のどれかの内容を戻すだけです。たとえば、以下のデータ定義では、

```

05 Arg1 Pic x(10) Value "THOMASSON ".
05 Arg2 Pic x(10) Value "THOMAS ".
05 Arg3 Pic x(10) Value "VALLEJO ".

```

次のステートメント

```
Move Function Max(Arg1 Arg2 Arg3) To Customer-record(1:10)
```

は、「VALLEJObbb」を、Customer-record の最初の 10 文字の位置に割り当てます。

注: ブランクは「b」で表しています。

代わりに MIN を使用すると、「THOMASbbbb」が戻されます。

ORD-MAX および ORD-MIN: ORD-MAX 関数および ORD-MIN 関数は、指定した引き数リスト内での、最大値または最小値をもった引き数の (左から数えた) 順番を表す整数を戻します。上記の例で ORD-MAX 関数を使用すると、コンパイル時に構文エラー・メッセージを受け取ります。これは、正しくない場所で数字関数を参照しようとするためです (「WebSphere Development Studio: ILE COBOL 解説書」を参照)。次の例は、ORD-MAX 関数の正しい例です。

```
# Compute x = Function Ord-max(Arg1 Arg2 Arg3)
```

前の例と同じ引き数を使用した場合、これによって、整数 3 が x に割り当てられます。ORD-MIN を使用すると、整数 2 が戻されます。

注: この関数グループは、数値に対しても使用できます。この場合、引き数の代数値が比較されます。詳細については、183 ページの『演算式』を参照してください。上記の例は、Arg1、Arg2、および Arg3 が、配列テーブルの連続するエレメントである場合に、より現実的なものになります。テーブル・エレメントを関数引き数として使用する場合の説明については、198 ページの『テーブル項目の処理』を参照してください。

英数字関数によって可変長の結果を戻す: 英数字関数の結果は、その長さや値が関数の引き数によって変わる場合があります。次の例の場合、R3 に移動されたデータの量と COMPUTE ステートメントの結果は、R1 および R2 の値とサイズによって変わります。

```
# 01 R1 Pic x(10) value "e".
# 01 R2 Pic x(05) value "f".
# 01 R3 Pic x(20) value spaces.
# 01 L Pic 99.
# .
# .
# Move Function Max(R1 R2) to R3
# Compute L = Function Length(Function Max(R1 R2))
```

ここで、R2 は、R1 より大きい値と評価されます。したがって、記号 b がブランク・スペースを表すとすると、ストリング「fbbbb」が R3 に移動され (R3 のうち埋め込みのない文字位置にはスペースが入られる)、L の評価結果は値 5 になります。R1 が値「g」の場合は、R1 は R2 より大きくなり、ストリング「gbbbbbbbbb」が R3 に移動され (R3 のうち埋め込みのない文字位置にはスペースが入られる)、値 10 が L に代入されます。

英数字関数からの可変長結果を処理する場合があります。プログラム・コードをそれにしたがって計画してください。たとえば次のように、書き込むレコードの長さが異なる可能性がある場合、可変長レコード・ファイルの使用を考慮する必要があります。

```
# File Section.
# FD Output-File.
# 01 Customer-Record Pic X(80).
# Working-Storage Section.
# 01 R1 Pic x(50).
# 01 R2 Pic x(70).
# .
# .
# Write Customer-Record from Function Max(R1 R2)
```

#

データ項目の長さを調べる (LENGTH)

LENGTH 関数は、多くのプログラミング・コンテキストでストリング項目の長さを調べるのに役立ちます。次の ILE COBOL ステートメントは、得意先名などのデータ項目を、得意先名用レコードの特定のフィールドに移動します。

```
MOVE CUSTOMER-NAME TO CUSTOMER-RECORD(1:FUNCTION LENGTH(CUSTOMER-NAME)).
```

注: LENGTH 関数は、数字データ項目やテーブル項目でも使用できます。

LENGTH OF 特殊レジスター: LENGTH 関数のほかに、データ項目の長さを検出するための方法は、LENGTH OF 特殊レジスターを使用する方法です。

LENGTH OF 特殊レジスターと LENGTH 組み込み関数は、基本的に異なっています。FUNCTION LENGTH はある項目の長さを文字位置数で戻すのに対して、LENGTH OF はバイト数で戻します。大抵の場合、DBCS クラスの項目を別にすれば、結果は大差ありません。

たとえば、

```
77 CUSTOMER-NAME PIC X(30).  
77 CUSTOMER-LOCATION-ASIA PIC G(50).
```

FUNCTION LENGTH(CUSTOMER-NAME) とコーディングしても LENGTH OF CUSTOMER-NAME とコーディングしても 30 を戻しますが、FUNCTION LENGTH(CUSTOMER-LOCATION-ASIA) は 50 を戻し、LENGTH OF CUSTOMER-LOCATION-ASIA は 100 を戻します。

LENGTH 関数は演算式を指定できる場合しか使用できませんが、LENGTH OF 特殊レジスターはさまざまなコンテキストで使用できます。たとえば、LENGTH OF 特殊レジスターを、整数引き数の可能な組み込み関数の引き数として使用することができます。(組み込み関数は、LENGTH OF 特殊レジスターのオペランドとしては使用できません。) LENGTH OF 特殊レジスターは、CALL ステートメントのパラメーターとしても使用できます。

コンパイル日付を調べる (WHEN-COMPILED)

システムによって提供されるプログラムのコンパイル日時を知るには、WHEN-COMPILED 関数を使用できます。戻される結果は 21 桁で、最初の 16 桁の形式は以下のとおりです。

```
YYYYMMDDhhmmsshh
```

これは、コンパイル日時を 4 桁年、月、日、時刻 (時、分、秒、1/100 秒) で示したものです。

WHEN-COMPILED 特殊レジスター: WHEN-COMPILED 特殊レジスターは、コンパイル日時を調べるためのもう一つの方法です。形式は次のとおりです。

```
MM/DD/YYhh.mm.ss
```

WHEN-COMPILED 特殊レジスターがサポートする年は 2 桁だけで、時刻も秒までです。この特殊レジスターは、MOVE ステートメントの送り出しフィールドとしてのみ使用できます。

日時データ項目についてテストする (TEST-DATE-TIME)

日時、英数字、数値パック、またはゾーン項目が有効な日付、時刻、またはタイム・スタンプであるかどうかを知りたい場合には、TEST-DATE-TIME 組み込み関数を使用できます。ADD-DURATION、または SUBTRACT-DURATION など別の日時組み込み関数を使用して移動または計算を完了する前に有効な日時データ項目についてテストすることは有用です。次の例は、日時データ項目についてのテスト方法を示しています。

```
IF FUNCTION TEST-DATE-TIME (date-3 DATE) = B'1'  
  MOVE DATE-3 TO CUTOFF-DATE.
```

日付および時刻期間を処理する

(ADD-DURATION、FIND-DURATION、SUBTRACT-DURATION)

組み込み関数を使用して、日付、時刻、およびタイム・スタンプの期間を処理することができます。たとえば、日付が 2 つあり、その 2 つの日付の間が何カ月であるかを知りたい場合には、FIND-DURATION 関数を使用して、これを計算することができます。また、ADD-DURATION および SUBTRACT-DURATION 組み込み関数を使用して、満期日および失効日 (すでに経過した日付) を計算することもできます。

日時データ項目の使用法については 202 ページの『日時データ・タイプを処理する』を参照してください。

2 つの日付間の期間を見つける例: 次の例は、日時形式の 2 つの日付間の日数を計算する方法を示しています。

```
01 YYYYMMDD                FORMAT DATE "@Y%m%d".  
01 EXPIRY-DATE             FORMAT DATE "%m/%d/@Y" VALUE "10/31/1997".  
01 DURATION                PIC S9(5).  
.  
.  
.  
  MOVE FUNCTION CURRENT-DATE(1:8) TO YYYYMMDD.  
  COMPUTE DURATION = FUNCTION FIND-DURATION (YYYYMMDD EXPIRY-DATE DAYS).  
  IF DURATION <= 0 THEN  
    DISPLAY 'Expiry date, ' EXPIRY-DATE ' has passed.'  
  END-IF.
```

上記の FIND-DURATION 組み込み関数は、EXPIRY-DATE から YYYYMMDD を減じます。YYYYMMDD の日付が 1997 年 10 月 31 日より後になった場合、期間は負の値として戻されます。ゼロ日数または負の日数の期間は、満了を表します。

現在日付が 1997 年 11 月 1 日であるとすれば、上記プログラムの出力は、次のようになります。

```
Expiry date 10/31/1997 has passed.
```

満期日の計算の例: 次の例は、日時形式の満期日の計算方法を示しています。

```
01 YYYYMMDD                FORMAT DATE "@Y%m%d".  
01 DATE-TIME-FORM          FORMAT DATE "%m/%d/@Y".  
.  
.  
.  
  MOVE FUNCTION CURRENT-DATE(1:8) TO YYYYMMDD.  
  MOVE FUNCTION ADD-DURATION (YYYYMMDD DAYS 90) TO DATE-TIME-FORM.  
  DISPLAY 'Due Date: ' DATE-TIME-FORM.
```

現在日付が 1997 年 10 月 8 日であるとすれば、上記プログラムの出力は、次のようになります。

Due Date: 01/06/1998

失効日の計算の例: 日付が過ぎてしまったために、その日付の記載されているもの(たとえば、小切手)が失効したかどうかを計算するには、次のように SUBTRACT-DURATION 組み込み関数を使用できます。

```
01 YYYYMMDD                FORMAT DATE "@Y%m%d".
01 STALE-DATE              FORMAT DATE "%m/%d/@Y".
01 cheque-date            FORMAT DATE "%m/%d/@Y" VALUE "03/09/1997".
.
.
.
MOVE FUNCTION CURRENT-DATE(1:8) TO YYYYMMDD.
MOVE FUNCTION SUBTRACT-DURATION (YYYYMMDD DAYS 180) TO STALE-DATE.
IF STALE-DATE > cheque-date THEN
    DISPLAY 'Cheque date, ' cheque-date ', is stale-dated.'
    DISPLAY 'The stale-date is: ' STALE-DATE
END-IF.
```

現在日付が 1997 年 10 月 8 日であるとすれば、上記プログラムの出力は、次のようになります。

```
Cheque date, 03/09/1997, is stale-dated.
The stale date is: 04/11/1997
```

ロケールに基づいて日付と時刻をフォーマット設定する (LOCALE-DATE、LOCALE-TIME)

LOCALE 関数を使用して、日付または時刻を、特定の文化圏で一般的に使用している方法でフォーマット設定することができます。以下に示す例では、COBOL プログラムを実行する前に、ロケール・オブジェクト (タイプ *LOCALE) EN_US をライブラリー QSYSLOCALE に作成する必要があります。ロケール・オブジェクトの作成方法については 210 ページの『iSeries でのロケールの作成』を参照してください。

LOCALE 関数は、LOCALE-DATE 組み込み関数の場合は日付の形式、また、LOCALE-TIME 組み込み関数の場合は時刻形式の英数字項目 (文字ストリング) をとり、特定の文化圏で一般的に使用されている方法でフォーマット設定された日付または時刻をもつ別の英数字項目を戻します。

LOCALE-DATE の引き数は、CURRENT-DATE 組み込み関数で指定された日付形式の 8 バイトの文字ストリングでなければなりません。LOCALE-TIME の引き数は、CURRENT-DATE 組み込み関数で指定された時刻形式の、9 桁目から 21 桁目までの 13 バイトの文字ストリングでなければなりません。

たとえば、

```
SPECIAL-NAMES.
    LOCALE "EN_US" IN LIBRARY "QSYSLOCALE" IS usa.
.
.
DISPLAY "Date is:" FUNCTION LOCALE-DATE("19970908" usa).
DISPLAY "Time is:" FUNCTION LOCALE-TIME("06345200+0000" usa).
```

表示は、次のようになります。

Date is: 08/09/1997
Time is: 06:34:52

注: 上記の結果を獲得するには、ロケール USA が GMT 時間帯内になければなりません。

上の例では、LOCALE-DATE 関数の引き数-1 である 19970908 は、4 桁の年と、その後続く月、月間通算日を表します。LOCALE-TIME 関数の引き数-1 である 06345200+0000 は、次のものを表します。

- 最初の 6 桁は時、分、秒です。
- 7 番目および 8 番目の文字は、100 分の 1 秒です。
- 9 番目の文字はプラスまたはマイナスです。
- 10 番目および 11 番目の数字は、GMT (グリニッジ標準時) との時間単位の差です。(これらの 2 つの数字は LOCALE-TIME 関数では使用されません。)
- 12 番目および 13 番目の数字は分を表します。

固定小数点演算と浮動小数点演算

プログラムの多くのステートメントには演算が含まれています。たとえば、次の各 COBOL ステートメントには、ある種の演算評価が必要です。

- 一般演算

```
COMPUTE REPORT-MATRIX-COL = (EMP-COUNT ** .5) + 1  
ADD REPORT-MATRIX-MIN TO REPORT-MATRIX-MAX GIVING  
REPORT-MATRIX-TOT.
```

- 式および関数

```
COMPUTE REPORT-MATRIX-COL = FUNCTION SQRT(EMP-COUNT) + 1  
COMPUTE CURRENT-DAY = FUNCTION DAY-OF-INTEGGER(NUMBER-OF-DAYS + 1)
```

- 算術比較

```
IF REPORT-MATRIX-COL < FUNCTION SQRT(EMP-COUNT) + 1  
IF CURRENT-DAY not = FUNCTION DAY-OF-INTEGGER(NUMBER-OF-DAYS + 1)
```

ステートメント、組み込み関数、式、互いにネストされたそれらの組み合わせなど、いずれであれ、プログラムでの演算評価ごとに、演算のコーディング方法によって浮動小数点として評価するか、固定小数点として評価するかが決まります。

以下に、算術演算と算術比較が、どのような固定小数点および浮動小数点として評価されるかを説明します。演算評価の精度に関する詳細は 179 ページの『変換と精度』を参照してください。

浮動小数点評価

一般に、演算評価が次のリストのうちのいずれかの特性に該当する場合、それは、浮動小数点演算においてコンパイラーによって評価されます。

- オペランドまたは結果のフィールドが浮動小数点の場合

データ項目を浮動小数点リテラルとしてコーディングした場合、あるいは USAGE COMP-1、USAGE COMP-2 または外部浮動小数点 (浮動小数点 PICTURE を指定した USAGE DISPLAY) としてそのデータ項目を定義する場合、そのデータ項目は浮動小数点です。

ネストされた演算式であるか数値組み込み関数への参照であるオペランドは、次の場合に浮動小数点になります。

- 演算式の引き数は浮動小数点になります。
 - 関数は浮動小数点関数です。
 - 関数は、1 つまたは複数の浮動小数点引き数を持つ混合関数です。
- 浮動小数点関数の引き数である場合

COS や SIN などの関数は、1 つの引き数を取る浮動小数点関数です。これらの関数は浮動小数点関数なので、引き数は浮動小数点で計算されます。

固定小数点の評価

一般に、演算命令に上記のような浮動小数点の特性が該当しない場合、その演算命令はコンパイラによって固定小数点演算として評価されます。すなわち、コンパイラが演算の評価結果を固定小数点として処理するには、すべてのオペランドが固定小数点であって、しかも結果のフィールドが固定小数点として定義されている場合だけです。ネストされた演算式および関数参照は、固定小数点値を表すものでなければなりません。

算術比較 (関係条件)

演算が比較 (比較演算子を含んでいるもの) の場合、比較する数値式は、データ項目、演算式、関数参照、あるいはそれらの組み合わせのいずれであれ、評価全体のコンテキストの中での実際のオペランド (被比較項目) になります。これは省略比較にも当てはまります。1 つの被比較項目は明示的に示されない場合がありますが、両方とも比較のオペランドです。ILE COBOL で比較を含む式を使用する際に、被比較項目の 1 つが浮動小数点であるか、または浮動小数点に解決されるものである場合には、その式は浮動小数点として評価されます。そうでない場合は、固定小数点として計算されます。

たとえば、次の例を考えてみます。

```
IF (A + B) = C or D = (E + F)
```

ここには 2 つの比較があるため、被比較項目は 4 つになります。4 つの被比較項目のうちいずれかが浮動小数点値または浮動小数点値に解決されるものなら、この IF ステートメントは浮動小数点で実行されます。そうでない場合は、すべての演算が固定小数点で実行されます。

次の EVALUATE ステートメントの場合、

```
EVALUATE (A + D)
  WHEN (B + E) THRU C
  WHEN (F / G) THRU (H * I)
  .
  .
  .
END-EVALUATE.
```

EVALUATE ステートメントはそれに相当する 1 個の IF ステートメント、または一連の IF ステートメントに書き換え可能です。この例では、相当する IF ステートメントは次のようになります。

```

if ( ( A + D ) >= ( B + E ) ) AND
  ( ( A + D ) <= C )
if ( ( A + D ) >= ( F / G ) ) AND
  ( ( A + D ) <= ( H * I ) )

```

このように、上記の IF ステートメントの規則に従って各 IF ステートメントの被比較項目を調べ、その IF ステートメントのすべての演算が固定小数点か浮動小数点かを判別する必要があります。

固定小数点評価と浮動小数点評価の例

196 ページの『固定小数点演算と浮動小数点演算』に示されている例において、次の方法でデータ項目を定義すると、

```

01 EMPLOYEE-TABLE.
   05 EMP-COUNT          PIC 9(4).
   05 EMPLOYEE-RECORD OCCURS 1 TO 1000 TIMES
                        DEPENDING ON EMP-COUNT.
       10 HOURS          PIC +9(5)E+99.
.
.
.
01 REPORT-MATRIX-COL    PIC 9(3).
01 REPORT-MATRIX-MIN    PIC 9(3).
01 REPORT-MATRIX-MAX    PIC 9(3).
01 REPORT-MATRIX-TOT    PIC 9(3).
01 CURRENT-DAY          PIC 9(7).
01 NUMBER-OF-DAYS       PIC 9(3).

```

- 次の評価は浮動小数点演算で実行されます。

```

COMPUTE REPORT-MATRIX-COL = FUNCTION SQRT(EMP-COUNT) + 1
IF REPORT-MATRIX-TOT < FUNCTION SQRT(EMP-COUNT) + 1

```

- 次の評価は固定小数点演算で実行されます。

```

ADD REPORT-MATRIX-MIN TO REPORT-MATRIX-MAX GIVING REPORT-MATRIX-TOT.
IF CURRENT-DAY NOT = FUNCTION DAY-OF-INTEGER((NUMBER-OF-DAYS) + 1)
COMPUTE REPORT-MATRIX-MAX =
FUNCTION MAX(REPORT-MATRIX-MAX REPORT-MATRIX-TOT)

```

テーブル項目の処理

テーブル項目のデータ記述が組み込み関数の引き数要件と互換性のある限り、そのような組み込み関数を使用して英数字テーブル項目や数値テーブル項目を処理できます。各種の組み込み関数の引き数に必要なデータ形式については、「*WebSphere Development Studio: ILE COBOL 解説書*」で説明してあります。

関数引き数として個々のデータ項目を参照するには、添え字または指標を使用します。TABLE-ONE を数字項目の 3 × 3 の配列とすると、次のステートメントで中間エレメントの平方根を求めることができます。

```

COMPUTE X = FUNCTION SQRT(TABLE-ONE(2,2)).

```

複数テーブル項目の処理 (ALL 添え字)

```

#
#
#
#
#
#

```

テーブルのデータを繰り返し処理する必要がある場合がよくあります。複数の引き数を受け取る組み込み関数の場合、テーブル内のすべての項目やテーブルの単一ディメンションを参照するために、ALL 添え字を使用できます。反復は自動的に処理されるため、コードは短く、単純になります。

```

#
# 例 1:
#
# この例は、Table-Two のクロスセクションを合計します。
#
# Compute Table-Sum = FUNCTION SUM (Table-Two(ALL, 3, ALL))
#
# テーブル 2 が 2x3x2 の配列とすると、上記のステートメントによって、以下の要素が合計されます。
#
# Table-Two(1,3,1)
# Table-Two(1,3,2)
# Table-Two(2,3,1)
# Table-Two(2,3,2)
#
# 例 2:
#
# この例は、すべての従業員の値を計算します。
#
# 01 Employee-Table.
# 05 Emp-Count Pic s9(4) usage binary.
# 05 Emp-Record occurs 1 to 500 times
# depending on Emp-Count.
# 10 Emp-Name Pic x(20).
# 10 Emp-Idme Pic 9(9).
# 10 Emp-Salary Pic 9(7)v99.
#
# .
#
# Procedure Division.
# Compute Max-Salary = Function Max(Emp-Salary(ALL))
# Compute I = Function Ord-Max(Emp-Salary(ALL))
# Compute Avg-Salary = Function Mean(Emp-Salary(ALL))
# Compute Salary-Range = Function Range(Emp-Salary(ALL))
# Compute Total-Payroll = Function Sum(Emp-Salary(ALL))
#
# 例 3:
#
# 複数の引き数を受け取る関数では、スカラーと配列の引き数を混合できます。
#
# Compute Table-Median = Function Median(Arg1 Table-One(ALL))
#

```

西暦 2000 年問題について

西暦 2000 年問題は、2 桁で年を表すことに関係するものです。プログラムの日付フィールドが年の末尾 2 桁だけの場合、2000/1/1 日には、現在年が 00 年として表示されることとなります。00 は 99 よりも小さいので、その年がその前の年よりも小さいことになってしまいます。

```

#
# 21 世紀の世紀サポートが ILE COBOL に追加されました。これは、40~99 までの範囲の末尾 2 桁で年を検索すると「19」が接頭部として追加され、1940 から 1999 までの範囲の 4 桁年として検索されることとなります。これに対して、00~39 までの範囲の 2 桁年が検索されると「20」が接頭部に追加され、2000~2039 までの範囲の 4 桁年として検索されることとなります。
#

```

長期的解決策

プログラムで 9999 年までを使用するには、結局は次のようにする必要があります。

1. 次のいずれかの方法で、2 桁年の代わりに 4 桁年が検索されるようアプリケーションを変更します。
 - ACCEPT ステートメントの新しい YYYYMMDD 句および YYYYDDD 句を使用して、4 桁年を取得する。または

- CURRENT-DATE、DATE-OF-INTEGGER、および DAY-OF-INTEGGER などの組み込み関数を使用して、4 桁年日付を取得する。または
 - 統合言語環境プログラム呼び出し可能サービスを使用して、4 桁年日付を取得する。
2. 4 桁年を格納できるように日付を含むデータ項目のサイズを増やすか、あるいは、データ項目を、4 桁年を保持する日付データ項目に変更します。
 3. 4 桁年を使用してデータベースを再構築します。

しかし、より簡単な短期的解決策もあります。

短期的解決策

アプリケーションおよびデータのすべてを 2000 年までに変更できない場合には、データだけを残しておき、2 桁年を 4 桁年として解釈するようアプリケーションを変更することができます。このタイプの手法を、通常、**ウィンドウ操作**といいます。この手法により、2 桁年を採用しながら、事前定義済みの 100 年ウィンドウに基づいて 4 桁年を判別できます。たとえば、1940 ~ 2039 というウィンドウを考えてみます。

- 92 という 2 桁年は 1992 年になります。
- 02 という 2 桁年は 2002 年になります。

ILE COBOL でウィンドウ操作を行う方法は 2 つあります。ILE COBOL 組み込み関数を使用することによってユーザー自身でウィンドウ操作を実行することもできますし、あるいは数値日付または文字日付を日付データ項目に変更することによって ILE COBOL にウィンドウ操作を実行させることもできます。

ユーザー自身でウィンドウ操作を行いたい場合、ILE COBOL は世紀ウィンドウ組み込み関数の集まりを提供します。これにより、2 桁年は 1 つの 100 年ウィンドウの中で解釈されます (どの 2 桁数値も 100 年に一度しか現れないからです)。期間を選択し、組み込み関数に 2 桁年、または 2 桁年を使用した日付または日数を指定すると、組み込み関数はその 100 年ウィンドウの範囲内の 4 桁年の該当する値を戻します。

ILE COBOL コンパイラーは、YEAR-TO-YYYY、DAY-TO-YYYYDDD、DATE-TO-YYYYMMDD という 3 つの世紀ウィンドウ組み込み関数を提供しています。YEAR-TO-YYYY 組み込み関数は 2 桁年で、指定した 100 年ウィンドウの 4 桁年を戻します。他の 2 つの組み込み関数は 2 桁年を含んだ日付を引き数として取り、指定した 100 年ウィンドウの 4 桁年を含んだ日付を戻します。DAY-TO-YYYYDDD 組み込み関数の場合、その日付として ACCEPT FROM DAY ステートメントの日付形式と同じ 5 桁数値を指定します。同様に、DATE-TO-YYYYMMDD 組み込み関数には、ACCEPT FROM DATE ステートメントの日付形式と同じ 6 桁数値を指定します。

世紀ウィンドウ組み込み関数については、「*WebSphere Development Studio: ILE COBOL 解説書*」を参照してください。

ILE COBOL にウィンドウ操作を実行させるには、文字または数値での日付を日付データ項目に変更する必要があります。以下に示す一部分のコーディングには、日付を表す数字項目が 2 つあります。このコードは、現在日付が満了日を過ぎるとメッセージを表示します。

```

01 my-dates.
* expiration-date is year 1997, month 10, day 9
  05 expiration-date PIC S9(6) VALUE 971009
    USAGE PACKED-DECIMAL.
* current-date-1 is year 2002, month 8, day 5
  05 current-date-1 PIC S9(6) VALUE 020805
    USAGE PACKED-DECIMAL.
  IF current-date-1 > expiration-date THEN
    DISPLAY "items date is past expiration date"
  END-IF.

```

上記のコードでは、2002 が 1997 より大きいにもかかわらず、数値 020805 は 971009 より大きくないため、IF の評価は FALSE となり、DISPLAY ステートメントは実行されません。しかし、数値日付を日付データ項目に変更すると、DISPLAY ステートメントは実行されます。expiration-date と current-date-1 は両方ともサイズ (バイト単位) が変わっていないことに注意してください。

```

01 my-dates.
* expiration-date is year 1997, month 10, day 9
  05 expiration-date FORMAT DATE "%y%m%d" VALUE "971009"
    USAGE PACKED-DECIMAL.
* current-date-1 is year 2002, month 8, day 5
  05 current-date-1 FORMAT DATE "%y%m%d" VALUE "020805"
    USAGE PACKED-DECIMAL.
  IF current-date-1 > expiration-date THEN
    DISPLAY "items date is past expiration date"
  END-IF.

```

短期的解決策の利点

短期的解決策の利点は、変更を要するプログラムが少なくすみ、データベースは変更しなくてもよい点にあります。この方法のほうが、長期的解決策よりも安上がりで、手早く、簡単です。

しかし、世紀ウィンドウ組み込み関数を使用して、データベースやファイルを 2 桁年日付から 4 桁年日付に変換することもできます。これを行うには、2 桁年日付を読み取って 4 桁年に変換し、オリジナルのコピーを 4 桁年日付用に拡張して、そこにデータを再び書き込みます。こうして、すべての新データを新ファイルまたは新データベースに入れます。

短期的解決策の欠点

この方法では、アプリケーションによってはほんの数年しかもちません。そうになると、やはりすべての日付プログラムおよびデータベースを変更する必要が生じます。

2 桁年が固有であるのは特定の 100 年間だけなので、世紀ウィンドウは永久に使用できるわけではありません。いずれ、100 年以上のデータ・ウィンドウが必要になります。実際にそれを必要としている企業は少なくありません。

世紀ウィンドウが役立つのは、ILE COBOL コードの特定のセクションに関して、ある日付が古い (過去のもの) かどうか、あるいは期限がまだ来ていない (未来のもの) かどうかといったことを識別するかどうか分かっているときです。その場合、その知識を使用して世紀ウィンドウの設定方法を決めることができます。

しかし限界があります。たとえば、世紀ウィンドウでは、タイム・スパンが 100 年を超えるような場合に、得意先がどれほどの間、自分の会社と取引しているのか割り出すことはできず、年号の下 2 桁しか知ることができません。もう一つの例はソ

ートです。日付でソートするレコードは、みな 4 桁年日付でなければなりません。これらの問題やその他の問題を考慮するなら、4 桁年を戻す ACCEPT ステートメント、組み込み関数、または ILE 日付サービスを使用する必要があります。

日時データ・タイプを処理する

COBOL 日時クラスの項目には、日付、時刻、およびタイム・スタンプ項目が含まれます。これらの項目は、データ記述項目の FORMAT 文節で宣言されます。たとえば、

```
01 group-item.  
 05 date1 FORMAT DATE "%m/%d/@Y".  
 05 date2 FORMAT DATE.  
 05 time1 FORMAT TIME SIZE 8 LOCALE german-locale.  
 05 time2 FORMAT TIME "%H:%M:%S".  
 05 time3 FORMAT TIME.  
 05 timestamp1 FORMAT TIMESTAMP.
```

日時クラスの項目の場合、FORMAT 文節は PICTURE 文節の代わりに使用されます。上の例では、キーワード FORMAT の後に、語 DATE、TIME、または TIMESTAMP がきます。これらの語は、日時項目のカテゴリを識別します。

注: 語 DATE および TIME は予約語です。ただし、語 TIMESTAMP はコンテキストに依存した語です。

日時項目のカテゴリを示す予約語またはコンテキストに依存した語の後には、**フォーマット設定リテラル**を入れることができます。フォーマット設定リテラルとは、日付項目または時刻項目の形式を記述する非数値リテラルです。

データ項目 date1 の場合、%m は月、%d は日、また @Y は年 (2 桁の世紀を含む) を表します。文字 % および @ は指定子の先頭にきます。date1 というフォーマット設定リテラルで使用される 3 つの指定子は、「*WebSphere Development Studio: ILE COBOL 解説書*」に記載されている指定子の集まりの一部です。フォーマット設定リテラルは、指定子と区切り文字を組み合わせたものです。そこで、もう一度 date1 を見てみると、区切り文字が 2 つあり、両方とも文字 / です。

上の例では、各指定子は事前決定されたサイズをもっています。たとえば、データ項目 time2 は、%H、%M、および %S という 3 つの指定子をもっています。それらは、時 (2 つの数字)、分 (2 つの数字)、および秒 (2 つの数字) です。このほかに、区切り記号が 2 つあり、どちらも文字 : です。したがって、time2 の合計サイズは 8 文字です。

フォーマット設定リテラルでは、区切り文字と指定子の順序は任意ですが、次の規則に従う必要があります。

- 指定子と区切り文字の合計サイズが 256 バイトを超えてはならない。
- 区切り文字は、サイズは任意で、反復できる。
- 各指定子は、1 つのフォーマット設定リテラル内で一度だけ使用できる。
- 指定子は、特定の日時カテゴリに限定される。たとえば、指定子 %H (時) を日付項目に使用することはできません。
- 指定子がオーバーラップしてはならない。たとえば、2 桁の世紀をもつ年 @Y と一緒に @C (1 桁の世紀) を指定することはできません。

上の例では、date2 と timestamp1 のどちらもフォーマット設定リテラルが指定されていません。タイム・スタンプのカテゴリの項目は、ユーザー定義フォーマット設定リテラルをもつことができません。ただし、@Y-%m-%d-%H.%M.%S.@Sm というデフォルトのフォーマット設定リテラルをもっています。日付または時刻のカテゴリの項目の場合、フォーマット設定リテラルがデータ記述項目に明示的に指定されていなければ、SPECIAL-NAMES 段落に指定することができます。以下に、その例を示します。

```
SPECIAL-NAMES.  FORMAT OF DATE IS "@C:%y:%j",
                  FORMAT OF TIME IS "%H:%M:%S:@Sm".
```

上の SPECIAL-NAMES 段落がグループ項目 group-item と同じプログラムに指定されている場合には、date2 の日付形式は @C:%y:%j です。しかし、SPECIAL-NAMES 段落が存在しなかった場合には、日付項目の形式はデフォルトとして ISO がとられます。ISO 日付の形式は @Y-%m-%d です。フォーマット設定リテラルのないカテゴリ時刻の唯一の項目 (暗黙的または明示的に定義されているもの) は time3 であるため、上の SPECIAL-NAMES 段落が存在しなければ、time3 は時刻形式 %H:%M:%S:@Sm をもつこととなります。ただし、FORMAT OF TIME 文節が SPECIAL-NAMES 段落にある場合には、形式はデフォルトとして ISO がとられます。ISO 時刻の形式は %H.%M.%S です。

デフォルトでは、COPY DDS は日時クラスの項目を宣言すると、英数字項目について PICTURE 文節を生成します。PICTURE 文節を FORMAT 文節に変更するために、いくつかの新しい CVTOPT パラメータ値が定義されました。それらは、次のものです。

- *DATE
- *TIME
- *TIMESTAMP

*DATE が指定されていれば、DDS 日付データ・タイプはすべて COBOL 日付項目に変換されます。たとえば、PICTURE 文節ではなく、FORMAT 文節が生成されます。

DDS では、日付フィールドの形式を指定するために、DATFMT キーワードを指定することができます。DATFMT キーワードは、ゾーン、パック、および文字の各フィールドに対しても指定できます。これらのタイプのフィールドでは、COPY DDS は、通常、数字ゾーン、数字パック、および英数字の各データ項目について、それぞれ PICTURE 文節を生成します。CVTOPT パラメータの *CVTTODATE 値を指定すると、これらの項目について COPY DDS に強制的に FORMAT 文節を生成させることができます。

ゾーン、パック、および文字の各 DDS フィールドに許されている DATFMT パラメータと、CVTOPT(*CVTTODATE) 変換パラメータが指定されたときに DDS から生成される、それぞれに相当する ILE COBOL 形式のリストについては 458 ページの『日時クラス』を参照してください。

上に述べたとおり、データ記述項目の FORMAT 文節は、日時クラスの項目を定義します。このデータ記述項目には、以下に示す文節のうち 1 つまたは複数の文節を含めることもできます。

- OCCURS
- REDEFINES

- RENAME
- SYNCHRONIZED
- TYPEDEF
- USAGE
- VALUE

この同じデータ記述項目が、1 つまたは複数の 88 (条件名) をそれと関連付けることができます。条件名の VALUE 文節には THRU 句を含めることができます。以下に示す文節は、日時クラスの詳細記述項目を参照できます。

- LIKE
- REDEFINES
- RENAME
- TYPE

次のコーディングの部分は、日時クラス項目の各種定義を示しています。

```
01 TimestampT IS TYPEDEF
    FORMAT TIMESTAMP VALUE "1997-12-01-05.52.50.000000".
01 group-item.
    05 date1 FORMAT DATE OCCURS 3 TIMES VALUE "1997-05-08".
    05 date2 FORMAT DATE "@Y-%m-%d" VALUE "2001-09-08".
    05 date3 REDEFINES date2 FORMAT DATE.
        88 date3-key-dates VALUE "1997-05-01" THRU "2002-05-01".
    05 time1 FORMAT TIME "%H:%M" VALUE "14:10".
    05 time2 LIKE time1.
    05 timestamp1 TYPE TimestampT.
```

上の文節はいずれも、日時クラスの項目と一緒に使用する際にはさまざまな規則があります。

SYNCHRONIZED 文節は日時項目に指定できますが、文書化用としてしか扱われません (項目の位置合わせは行いません)。

日時項目の USAGE 文節は日付または時刻項目の DISPLAY または PACKED-DECIMAL でかまいませんが、タイム・スタンプは USAGE DISPLAY だけです。日時項目に PACKED-DECIMAL という USAGE がある場合には、フォーマット設定リテラルには指定子しか入れられず (区切り文字は不可)、しかもその指定子は結果として数字を生じるものでなければなりません。

日時項目の VALUE 文節は、日時項目の形式の非数値リテラルにします。コンパイル時に、VALUE 文節の非数値リテラルの形式が FORMAT 文節に一致しているかどうかを確認する検査は行われません。VALUE 文節の非数値リテラルが正しいものであるようにするのは、プログラマーが行う必要があります。

日時項目と関連付けられたレベル 88 (条件名) は THRU 句をもつことができます。日時項目と関連付けられたレベル 88 項目の VALUE 文節には、親項目と一致する形式の非数値リテラルを含めてください。レベル 88 項目が比較条件で使用されると、結果として日時比較が発生します。

日時項目を参照する LIKE 文節は、そのサイズを変更できません。LIKE 文節により、新しい項目は、SIZE 文節および LOCALE 文節を含め、FORMAT 文節の属性をすべて継承します。

日時データ項目は、次に示すステートメント、文節、および組み込み関数と一緒に使用できます。

- MOVE
- 次のものにおける暗黙的な移動:
 - READ INTO
 - WRITE FROM
 - REWRITE FROM
 - RETURN INTO
 - RELEASE FROM
- 比較条件
- ACCEPT (形式 2)
- DISPLAY (拡張 DISPLAY を除くすべての形式)
- CALL USING および CALL GIVING
- 手続き部 USING および GIVING
- OCCURS 文節のキーとして
- SORT/MERGE のキーとして
- RECORD KEY 文節
- ADDRESS OF、LENGTH OF、FORMAT OF、LOCALE OF を使用する式
- 次の組み込み関数:
 - ADD-DURATION
 - CONVERT-DATE-TIME
 - EXTRACT-DATE-TIME
 - FIND-DURATION
 - SUBTRACT-DURATION
 - TEST-DATE-TIME
 - LENGTH

日時データ・タイプは SORT (および MERGE) 操作でも使用できますが、いくつかの制限が適用されます。これらの制限については 449 ページの『日時データ・タイプに関する考慮事項』を参照してください。

日時データ項目の MOVE に関する考慮事項

ここでは、MOVE ステートメント、および暗黙的な移動 (READ INTO、WRITE FROM、REWRITE FROM、RETURN INTO、および RELEASE FROM) のあるステートメント、および比較条件で日時データ項目を使用するための考慮事項のいくつかを説明します。

- @p (am または pm) の大文字 (AM または PM) への変換
- 2 桁年の 4 桁年または世紀への変換
- DATTIM 処理ステートメントのオプションを使用したデフォルト日付ウィンドウの指定変更
- マイクロ秒への時間の変換
- 時間帯

@p を大文字に変換する

時刻項目は、@p 変換指定子で定義できます。この指定子は、AM または PM のいずれかで置き換えることができます。ただし、AM および PM は、大文字と小文字を任意に組み合わせたものでかまいません。これは、@p 変換指定子をもつ変換前と

受け取り側の両方を含むステートメントでは、変換前には大文字と小文字を混在させることができるが、受け取り側では、必ず、大文字に変換されるということを意味します。たとえば、

```
01 group-item.
   05 time1 FORMAT TIME "%I:%M @p" VALUE "06:20 am".
   05 time2 LIKE time1.
   MOVE time1 TO time2.
   DISPLAY "time2 = " time2.
```

上のコーディングでは、time1 は MOVE ステートメントの変換前であるため、その @p 指定子は大文字と小文字が混在していて構いません。この例では、小文字の am です。受け取り側 time2 は、time1 と同じ形式をもっているため、@p は大文字で含まれます。したがって、上のプログラムの出力は、次のようになります。

```
time2 = 06:20 AM
```

2 桁年を 4 桁年または世紀へ変換する

2 桁年を 4 桁年または世紀に移動または比較する場合、あるいは 4 桁年または世紀を 2 桁年に比較する場合に、ILE COBOL は、まず最初に、ウィンドウ操作アルゴリズムを使用して 2 桁年を変換します。使用されるデフォルト・ウィンドウ操作アルゴリズムは、次のとおりです。

- 2 桁年が 4 桁年に移動された場合、世紀 (年の最初の 2 桁) は次のように選ばれます。
 - 2 桁年が 40 以上であれば、使用される世紀は 1900 です。すなわち、19 が 4 桁年の最初の 2 桁になります。
 - 2 桁年が 40 未満であれば、使用される世紀は 2000 です。すなわち、20 が 4 桁年の最初の 2 桁になります。
- 4 桁年または世紀をもつデータ項目が 2 桁年に移動された場合、年 (世紀) の最初の 2 桁は切り捨てられます。後に、日付が変更され、その 2 桁年が 4 桁年に移動された場合には、2 桁年と 4 桁年との間の移動について上記のアルゴリズムが使用されるため、結果が不正確になる可能性があります。プログラマーは、これらのタイプの移動が行われた場合に結果が不正確にならないようにする必要があります。すなわち、結果が不正確になる可能性がある場合には、移動は 2 桁年同士および 4 桁年同士だけで行ってください。

注: 日付を含む英数字データ項目が日時データ項目に移動される際には、検査や変換は行われません。プログラマーは、移動される英数字日付が正しい形式になるようにする必要があります。

この変換がどのように行われるかを示すために、次のプログラムでは 3 つの日付移動を行います。

```
ID DIVISION.
PROGRAM-ID. datmoves.
ENVIRONMENT DIVISION.
CONFIGURATION SECTION.
SPECIAL-NAMES.
   FORMAT DATE IS '%m/%d/%y'.
DATA DIVISION.
WORKING-STORAGE SECTION.
77 date1 format date Value '07/12/39'.
77 date2 format date '@Y/%m/%d'.
77 date3 format date '%y/%m/%d'.
01 ALPHA_USA_S PIC X(08).
```

```

PROCEDURE DIVISION.
PARA1.
    move date1 to date2. ❶
    display "date2 =" date2.
*
    move date2 to date3. ❷
    display "date3 =" date3.
*
    move FUNCTION ADD-DURATION (date3 YEARS 1) to date2. ❸
    display "date2 =" date2.

```

このプログラムの出力は、次のとおりです。

```

date2 =2039/07/12
date3 =39/07/12
date2 =1940/07/12

```

move ❶ では、date1 (値 07/12/39 を含むもの) が date2 に移動されます。date1 には 40 未満の 2 桁年が含まれており、それが、4 桁年をもつ date2 に移動されるため、使用される世紀は 2000 で、4 桁年は 2039 となります。

move ❷ では、4 桁年が 2 桁年に移動され、世紀 (年の最初の 2 桁) は切り捨てられるだけです。

move ❸ では、date3 に 1 年加算されてから、それが元どおり 4 桁年に移動されます。加算された年により、日付の 2 桁年は 21 世紀の範囲外に移動されるため、日付は 20 世紀の日付になり、正確ではありません。この移動は、ウィンドウ操作アルゴリズムがどのように働くか、また、4 桁年形式と 2 桁年形式との間で日付を移動するとどのように結果が不正確になるかを示しています。

DATTIM 処理ステートメントのオプションを使用してデフォルト日付ウィンドウを指定変更する: 4 桁と 2 桁の年号間でデータを移動する必要があり、移動する時に、ILE COBOL が使用するデフォルトのウィンドウ操作アルゴリズムに基づく、間違った結果になることが明らかである場合があります。DATTIM 処理ステートメントのオプションを使用すると、デフォルト日付ウィンドウを変更できます。

DATTIM 処理ステートメントの構文は、次のとおりです。

構文

►—DATTIM—(—4 桁の基本世紀—2 桁の基本年—)—————►

4 桁の基本世紀

これは最初の引き数でなければなりません。ILE COBOL がそのウィンドウ操作のアルゴリズムで使用する基本世紀を定義します。DATTIM 処理ステートメント・オプションが指定されていない場合は、1900 が使用されます。

「4 桁の基本世紀」は、@C 変換指定子の変換処理にも影響します。@C 変換指定子は 1 桁の世紀を表すもので、その範囲は 0 から 9 までです。1 桁世紀の 0 は 1900 という基本世紀を表し、1 = 2000、... 9 = 2800 という具合です。したがって、形式が @C/%y/%m で、しかも値が 1/12/05 である日付データ項目は、2012 年の 5 番目の月 (5 月) の最初の日を表します。ただし、@C が 0 であると、実際に 4 桁の基本世紀に等しくなります。したがって、DATTIM(2200, 40) は、0 = 2200、1 = 2300 ...、9 = 3100 という具合になります。

2 桁の基本年

これは 2 番目の引き数でなければなりません。ILE COBOL がそのウィンドウ操作のアルゴリズムで使用する基本年を定義します。DATTIM 処理ステートメント・オプションが指定されていない場合は、40 が使用されます。

デフォルトの DATTIM(1900, 40) では、1940 から 2039 までの 100 年ウィンドウになります。先の例で見つかった問題を解決するためには、以下のいずれかの方法で DATTIM オプションを設定できます。

- DATTIM(1900 70) を指定すると、1970 から 2069 までの 100 年ウィンドウになります。
- すべての 2 桁年が 21 世紀にあると想定すると、DATTIM(2000 00) を指定することができ、この場合は 2000 から 2099 までの 100 年ウィンドウになります。

先の例の PROCESS ステートメントにこれらのオプションのいずれかを指定すると、出力は次のようになります。

```
date2 =2039/07/12
date3 =39/07/12
date2 =2040/07/12
```

出力で変わったのは、move **3** の結果だけです。先の例の出力は date2 =1940/07/12 で、これは、デフォルト ILE COBOL ウィンドウ操作アルゴリズム (1900 という基本世紀と 40 という基本年) に基づいて更新済み 2 桁日付を 4 桁日付に移動した結果であり、不正確なものでした。

日時比較条件のパフォーマンスに関する考慮事項: 日時項目が ILE COBOL の別の日時項目に比較される際には、まず最初に、すべての区切り文字が取り払われて、ISO 形式 (区切り文字なし) に変換されます。次に、2 つの日時項目が、数字ごとに比較されます。日付同士の比較の場合は、日付が両方とも @Y%m%d に変換されてから、比較されます。時刻は %H%M%S に変換されてから、比較されます。これは、日時比較で最良のパフォーマンスを得るためには、日時項目を ISO 形式にする必要があるということを意味しています。

日時移動のパフォーマンスに関する考慮事項: 日時項目の形式は、日時移動が完了するのに要する時間の長さに影響します。基本的な形式を、パフォーマンスの良いものから順に 3 つ挙げると、次のようになります。

1. 日時項目。この形式は、iSeries DDS がサポートしている日付、時刻、またはタイム・スタンプ形式と同じです。このグループの中では、一般的に、ISO 形式のパフォーマンスが最高となります。
2. 非ロケール日時項目。この形式は 1 には含まれません。
3. ロケールに基づく日時項目。

マイクロ秒への時間の変換

時刻データ項目には、1 秒未満の秒数を含む指定子を 1 つまたは複数個含めることができます。1 秒未満の秒数を保持する 4 つの変換指定子は、次のものです。

@Sh 1 秒の 100 分の 1

@Sm 1 秒の 100 万分の 1 (マイクロ秒)

@So 1 秒の 1000 分の 1 (ミリ秒)

@St 1 秒の 10 分の 1

たとえば、時刻データ項目の形式が %H:%M:%S @So/@Sm の場合があります。

時刻データ項目が 2 つあり、一方をもう一方に移動した場合、送り側のデータ項目の 1 秒未満の秒数を保持する指定子はすべて、マイクロ秒数を表す 1 つの数値に変換されます。マイクロ秒は、次に、受け取り側の時刻データ項目の適切な 1 秒未満の秒数に変換されます。

時間帯: 時刻およびタイム・スタンプのカテゴリのデータ項目には時間帯の影響があります。ILE COBOL は、iSeries システム値 QUTCOFFSET (協定世界時オフセット (グリニッジ標準時オフセットとも呼ばれる)) および LC_TOD ロケール・カテゴリから時間帯情報を検索します。ロケールと関連付けられた時刻データ項目は、LC_TOD ロケール・カテゴリのキーワード tzdiff で時間帯を使用します。ロケールと関連付けられていない時刻データ項目およびタイム・スタンプ・データ項目は、iSeries システムの時間帯にあるものと見なされます。すなわち、QUTCOFFSET システム値によって指定された時間帯に入っています。

したがって、たとえば、次の場合を考えます。

```
SPECIAL-NAMES.  
    LOCALE "EN_US" IN LIBRARY "QSYSLOCALE" IS USA.  
  
:  
01 GROUP-ITEM.  
    05 SYSTEM-TIME-1 FORMAT TIME "%H:%M:%S" VALUE "14:32:10".  
    05 LOCALE-TIME-1 FORMAT TIME SIZE 8 IS LOCALE USA.  
  
:  
    MOVE SYSTEM-TIME-1 TO LOCALE-TIME-1.
```

iSeries システムに付属している EN_US のロケール・ソースには 0 というデフォルト tzdiff 値が備わっています。しかし、これは、そのロケール・ソースを別のソース物理ファイルにコピーすることにより、ユーザーが変更できます。上記の MOVE ステートメントでは、データ項目 SYSTEM-TIME-1 はどのロケールとも関連付けられていないため、その時間帯は QUTCOFFSET システム値により示されます。データ項目 LOCALE-TIME-1 はライブラリー QSYSLOCALE 内のロケール EN_US と関連付けられています。これは、その時間帯が、このロケールの LC_TOD ロケール・カテゴリで示されることを意味しています。MOVE ステートメントの実行中、LOCALE-TIME-1 の結果として生じる時刻は、SYSTEM-TIME-1 と LOCALE-TIME-1 との間の時間帯の差で調整されます。

ILE COBOL では、夏時間を考慮に入れません。これを適応させるには、LC_TOD ロケール・カテゴリおよび QUTCOFFSET の協定世界時オフセットを更新して、この時間差を調整する必要があります。

時間帯を考慮に入れる他の組み込み関数は、FIND-DURATION、LOCALE-TIME、および CONVERT-DATE-TIME です。

ロケールの処理

ロケールは、特定の文化圏固有のフォーマット設定情報を識別します。この情報は、特定の文化圏について、有効な英字、照合順序、数字形式と通貨数量、および日付と時刻の形式を記述します。

ロケール情報は、プログラムの実行時の特定の局面を制御するロケール・カテゴリにグループ分けされます。これらのロケール・カテゴリは、次のものです。

ロケール・カテゴリ名	影響される動作
LC_CTYPE	大文字、小文字、スペース、数字、句読点といった文字タイプを定義します。ロケール・ベースの数字編集、日付、および時刻項目のほか、組み込み関数の動作に影響します。
LC_COLLATE	照合順序を定義します。
LC_TIME	使用されるカレンダー、時間帯、および曜日といった日付と時刻の規則を定義します。ロケールに基づく形式をもつ日付と時刻のデータ項目の動作、および日付と時刻の項目を戻す組み込み関数の動作に影響します。
LC_NUMERIC	数字形式を定義します。
LC_MONETARY	通貨名、記号、句読点、その他の詳細を定義します。ロケールに基づく数字編集項目に影響します。
LC_MESSAGES	通知メッセージと診断メッセージ、および対話式応答の形式を定義します。
LC_TOD	時間帯の差、時間帯名、および夏時間の始まりと終わり (iSeries 固有) を定義します。また、ロケールに基づく時刻データ項目、時刻項目を戻す組み込み関数、およびロケールに基づいて時刻をフォーマット設定する組み込み関数の動作にも影響します。
LC_ALL	このリストで以前に定義されたものすべてを含む、すべてのロケール・カテゴリ。このカテゴリには、ILE COBOL で使用しないカテゴリや文化圏固有の要素も含まれます。

ロケール・カテゴリ LC_MESSAGES、LC_COLLATE、および LC_NUMERIC を ILE COBOL が直接使用することはありません。しかし、これらのカテゴリを、アプリケーションが使用できるように、SET で設定して照会することができます。

iSeries でのロケールの作成

iSeries システム上では、*LOCALE オブジェクトは、ロケールの定義ソース、およびロケールの文字セットの文字をそれぞれの 16 進値にマップするために使用される CCSID を含むファイル・メンバーの名前を指定して、CRTLOCALE コマンドで作成されます。

ロケール定義ソース・メンバーには、言語環境に関する情報が含まれます。この情報は、前のセクションで説明した多数の異なるカテゴリに分けられます。1 つのロケール定義ソース・メンバーが 1 つの言語環境の特性を表します。

文字は、ロケール定義ソース・メンバー内ではそれぞれのシンボル名で表されます。シンボル名、それらが表す文字、およびそれぞれの関連付けられた 16 進値間

のマッピングは、CRTLOCALE コマンドに指定された CCSID 値に基づいて行われます。ロケール定義ソース・メンバーは、ライブラリー QSYSLOCALE 内の AS/400 システム上にあります。

タイプ *LOCALE のロケールの作成方法については 19 ページの『コード化文字セット ID の使用』を参照してください。

アプリケーション用の現行ロケールの設定

AS/400 上で実行し、タイプ *LOCALE のロケールを使用している ILE COBOL アプリケーションはすべて、そのプログラムの活動化グループを有効範囲とする現行ロケールをもっています。現行ロケールは、ロケールに基づく数字編集データ項目、ロケールに基づく日付と時刻のデータ項目、およびロケール組み込み関数の動作を決定します。ただし、それらがロケール簡略名を指定することはありません。現行ロケールは、SET LOCALE ステートメントを使用して明示的に設定できます。SET LOCALE ステートメントの使用法については、「*WebSphere Development Studio: ILE COBOL 解説書*」を参照してください。

現行ロケールが SET LOCALE を使用して明示的に設定されない場合には、プログラムを活動化する時に ILE COBOL ランタイムによって暗黙的に設定されます。これは、SET ステートメントの形式 8 にキーワード DEFAULT を使用して設定できるものと同じデフォルト・ロケールです。以下に、プログラムが活動化されるときに ILE COBOL ランタイムが現行ロケールを設定する方法について示します。

- ユーザー・プロファイルに *NONE (デフォルト) または *SYSVAL 以外の LOCALE パラメーターの値がある場合は、その値がアプリケーションの現行ロケールに使用されます。
- ユーザー・プロファイル内の LOCALE パラメーターの値が *NONE である場合は、デフォルトの ILE COBOL ロケールが現行ロケールになります。
- ユーザー・プロファイル内の LOCALE パラメーターの値が *SYSVAL である場合は、システム値 QLOCALE と関連付けられたロケールがプログラムの現行ロケールに使用されます。
- QLOCALE の値が *NONE である場合には、デフォルトの ILE COBOL ロケールが現行ロケールになります。

ILE COBOL が使用する現行ロケールは、ILE C コンパイラーおよび ILE C++ コンパイラーで共用されます。これは、ILE C コンパイラー・プログラムの現行ロケールを変更する ILE C コンパイラーの setlocale 関数が ILE COBOL プログラムの現行ロケールにも影響し、その逆もあることを意味します。

タイプ *LOCALE のロケールを使用可能にする方法については 19 ページの『コード化文字セット ID の使用』を参照してください。

ロケールの識別と有効範囲

ロケールが識別される時点と、識別された後のその影響の有効範囲は、次のとおりです。

- 実行単位が活動化されるときにデフォルト・ロケールが識別され、SET ステートメントによってその実行単位内で変更されるまで、それが現行ロケールになりま

す。ロケールがデフォルトから変更された後で、SET ステートメントの形式 8 でキーワード DEFAULT を使用すると、再度、そのデフォルトを現行ロケールにすることができます。

- LOCALE-DATE および LOCALE-TIME 組み込み関数の場合、現行ロケールは、これらの関数のいずれかを参照する各ステートメントの始めで識別され、そのステートメントの実行中は関数の評価に使用されます。これらの組み込み関数については、「WebSphere Development Studio: ILE COBOL 解説書」を参照してください。
- LOCALE 句を PICTURE 文節または FORMAT 文節で使用し、簡略名-1 を指定しない場合には、現行ロケールは、データ項目の編集または編集解除を行う各ステートメントの始めで一度識別されます。

注: 特定のデータ項目の編集と編集解除との間でロケールを切り替えると、予想できない動作が生じる可能性があります。編集解除に使用されるロケールが、編集に使用されるロケールと必ず同じものになるようにしてください。

- LOCALE 句を PICTURE 文節または FORMAT 文節で使用し、簡略名-1 を指定した場合には、現行ロケールは、SPECIAL-NAMES 段落内の簡略名と関連付けられているものです。このロケールは、ソース単位内でのデータ項目への最初の参照でそれを使用する必要がある前に識別しておく必要があります。その有効範囲は、そのソース単位です。
- SET ステートメントの場合、FROM 句に指定されたロケールが、別の SET ステートメントによって再度変更されるまで、実行単位の現行ロケールとなります。

LC_MONETARY ロケール・カテゴリー

ILE COBOL では、LC_MONETARY ロケール・カテゴリーで作成可能な定義に対応する、ロケールに基づいた数字編集データ項目の PICTURE 編集記号のサブセットがあります。これらの記号は、9、.、¥、および cs (通貨記号) です。これらのロケールに基づいた PICTURE 編集記号について詳しくは、「WebSphere Development Studio: ILE COBOL 解説書」を参照してください。ここでは、LC_MONETARY ロケール・カテゴリーについて説明し、ILE COBOL のロケールに基づいた PICTURE 編集記号をそれぞれ、使用されるキーワードと関連付けて、このロケール・カテゴリーを定義します。

ロケール定義ソース・ファイルの LC_MONETARY カテゴリーは、通貨数値情報のフォーマット設定を行うための規則と記号を定義します。このカテゴリーは、LC_MONETARY カテゴリー・ヘッダーで始まり、END LC_MONETARY カテゴリー・トレーラーで終わります。

LC_MONETARY カテゴリー・キーワードのオペランドはすべて、ストリング値または整数値として定義されます。ストリング値は、二重引用符 (") で結合されます。値はすべて、1 つまたは複数のスペースで、それらが定義するキーワードと区切られます。2 つの二重引用符が隣接している場合は、未定義ストリング値であることを示します。-1 は未定義整数値であることを示します。LC_MONETARY カテゴリーでは、以下に示すキーワードが認識されます。

int_curr_symbol

国際通貨記号に使用されるストリングを指定します。キーワード

int_curr_symbol のオペランドは、4 文字のストリングです。最初の 3 文字

には、英字の国際通貨記号が含まれます。4番目の文字は、国際通貨記号と通貨数量との区切り文字を指定します。ローカルの通貨記号に使用される文字列を指定します。このキーワードは、ILE COBOL では使用されません。

currency_symbol

ローカルの通貨記号に使用される文字列を指定します。ILE COBOL では、このキーワードは、ロケールに基づく PICTURE 編集記号 cs をフォーマット設定するために、いくつかの他のキーワードと一緒に使用します。キーワード p_cs_precedes、p_sep_by_space、n_cs_precedes、および n_sep_by_space を参照してください。

mon_decimal_point

通貨数量をフォーマット設定するのに使用される 10 進の区切り文字に使用される文字列を指定します。ILE COBOL では、これは、ロケールに基づく PICTURE 編集記号 . に対応します。

mon_thousands_sep

フォーマット設定された通貨数量の 10 進の区切り文字の左側にある数字のグループ分けに使用される文字列を指定します。

mon_grouping

フォーマット設定された通貨数量の各数字のグループのサイズを定義します。キーワード mon_grouping のオペランドは、セミコロンで区切られた一連の整数で構成されます。各整数は、1 つのグループ内の数字の数を指定します。冒頭の整数は、10 進の区切り文字のすぐ左にあるグループのサイズを定義します。その後の整数は、直前のグループの左にある後続グループを定義します。最後の数字が -1 でなければ、直前の数字を使用して、その後のグループ分けが実行されます。最後の数字が -1 の場合には、グループ分けは、指定されたグループ数についてのみ実行されます。

以下に、キーワード mon_grouping の解釈の例を示します。フォーマット設定される値は 123456789 であり、キーワード mon_thousands_sep のオペランドはコンマ (,) であると想定すると、結果は次のようになります。

mon_grouping の値	フォーマット設定された値
3;-1	123456,789
3	123,456,789
3;2	12,34,56,789
3;2;-1	134,56,789

positive_sign

フォーマット設定された負でない値をもつ通貨数量を示すのに使用される文字列を指定します。ILE COBOL では、これは、ロケールに基づく PICTURE 編集記号 + に対応します。

注: ILE COBOL では、このキーワードは、ロケールに基づく PICTURE 編集記号 + をフォーマット設定するためにいくつかの他のキーワードと一緒に使用します。キーワード negative_sign、p_sign_posn、および n_sign_posn を参照してください。

negative_sign

フォーマット設定された負の値をもつ通貨数量を示すのに使用されるストリングを指定します。

注: ILE COBOL では、このキーワードは、ロケールに基づく PICTURE 編集記号 + をフォーマット設定するためにいくつかの他のキーワードと一緒に使用します。キーワード `positive_sign`、`p_sign_posn`、および `n_sign_posn` を参照してください。

int_frac_digits

`int_curr_symbol` 値を使用してフォーマット設定された通貨数量に表示される小数部の桁数 (小数点の後にあるもの) を表す整数値を指定します。このキーワードは、ILE COBOL では使用されません。

frac_digits

`currency_symbol` 値を使用してフォーマット設定された通貨数量に表示される小数部の桁数 (小数点の後にあるもの) を表す整数値を指定します。このキーワードは、ILE COBOL では使用されません。

p_cs_precedes

`int_curr_symbol` ストリングまたは `currency_symbol` ストリングがフォーマット設定された負でない通貨数量の値より前にくるか、後にくるかを表す整数値を指定します。認識される整数値は、次のものです。

0 通貨記号が通貨数量の後にくることを指示します。

1 通貨記号が通貨数量の前にくることを指示します。

注: ILE COBOL では、このキーワードは、ロケールに基づく PICTURE 編集記号 `cs` をフォーマット設定するためにいくつかの他のキーワードと一緒に使用します。キーワード `currency_symbol`、`p_sep_by_space`、`n_cs_precedes`、および `n_sep_by_space` を参照してください。

p_sep_by_space

`int_curr_symbol` ストリングまたは `currency_symbol` ストリングと、フォーマット設定された負でない通貨数量とをスペースで区切るかどうかを表す整数値を指定します。認識される整数値は、次のものです。

0 通貨記号と通貨数量をスペースで区切らないことを指示します。

1 通貨記号と通貨数量をスペースで区切ることを指示します。

2 通貨記号と `positive_sign` ストリングが隣接した場合にスペースで区切ることを指示します。

注: ILE COBOL では、このキーワードは、ロケールに基づく PICTURE 編集記号 `cs` をフォーマット設定するためにいくつかの他のキーワードと一緒に使用します。キーワード `currency_symbol`、`p_cs_precedes`、`n_cs_precedes`、および `n_sep_by_space` を参照してください。

n_cs_precedes

`int_curr_symbol` ストリングまたは `currency_symbol` ストリングがフォーマット設定された負の通貨数量の値より前にくるか、後にくるかを表す整数値を指定します。認識される整数値は、次のものです。

0 通貨記号が通貨数量の後にくることを指示します。

- 1 通貨記号が通貨数量の前にくることを指示します。

注: ILE COBOL では、このキーワードは、ロケールに基づく PICTURE 編集記号 cs をフォーマット設定するためにいくつかの他のキーワードと一緒に使用します。キーワード currency_symbol、p_cs_precedes、p_sep_by_space、および n_sep_by_space を参照してください。

n_sep_by_space

int_curr_symbol スtringまたは currency_symbol スtringをフォーマット設定された負の通貨数量とスペースで区切るかどうかを示す整数値を指定します。認識される整数値は、次のものです。

- 0 通貨記号と通貨数量をスペースで区切らないことを指示します。
- 1 通貨記号と通貨数量をスペースで区切ることを指示します。
- 2 通貨記号と negative_sign スtringが隣接した場合にスペースで区切ることを指示します。

注: ILE COBOL では、このキーワードは、ロケールに基づく PICTURE 編集記号 cs をフォーマット設定するためにいくつかの他のキーワードと一緒に使用します。キーワード currency_symbol、p_cs_precedes、p_sep_by_space、および n_cs_precedes を参照してください。

p_sign_posn

フォーマット設定された負でない通貨数量の positive_sign スtringの位置を示す整数値を指定します。認識される整数値は、次のものです。

- 0 通貨数量と int_curr_symbol スtringまたは currency_symbol スtringの両方を括弧で囲むことを指示します。
- 1 positive_sign スtringが、数量および int_curr_symbol スtringまたは currency_symbol スtringの前にくることを指示します。
- 2 positive_sign スtringが、数量および int_curr_symbol スtringまたは currency_symbol スtringの後にくることを指示します。
- 3 positive_sign スtringが int_curr_symbol スtringまたは currency_symbol スtringの直前にくることを指示します。
- 4 positive_sign スtringが int_curr_symbol スtringまたは currency_symbol スtringの直後にくることを指示します。

注: ILE COBOL では、このキーワードは、ロケールに基づく PICTURE 編集記号 + をフォーマット設定するためにいくつかの他のキーワードと一緒に使用します。キーワード positive_sign、negative_sign、および n_sign_posn を参照してください。

n_sign_posn

フォーマット設定された負の通貨数量の negative_sign スtringの位置を示す整数値を指定します。認識される整数値は、次のものです。

- 0 通貨数量と int_curr_symbol スtringまたは currency_symbol スtringの両方を括弧で囲むことを指示します。

- 1 negative_sign スtringが、数量および int_curr_symbol スtringまたは currency_symbol スtringの前にくることを指示します。
- 2 negative_sign スtringが、数量および int_curr_symbol スtringまたは currency_symbol スtringの後にくることを指示します。
- 3 negative_sign スtringが int_curr_symbol スtringまたは currency_symbol スtringの直前にくることを指示します。
- 4 negative_sign スtringが int_curr_symbol スtringまたは currency_symbol スtringの直後にくることを指示します。

注: ILE COBOL では、このキーワードは、ロケールに基づく PICTURE 編集記号 + をフォーマット設定するためにいくつかの他のキーワードと一緒に使用します。キーワード positive_sign、negative_sign、および p_sign_posn を参照してください。

固有の通貨形式の作成 — 例

1 つのステートメントの値を変更することによって、カスタマイズされた固有の通貨形式を作成することができます。たとえば、以下の表に、p_cs_precedes、p_sep_by_space、および p_sign_posn の各ステートメントの定義された値のあらゆる組み合わせを使用した結果を示します。

表 10. 各種ロケール可変値の組み合わせの結果

		p_sep_by_space		
		2	1	0
p_cs_precedes = 1	p_sign_posn = 0	(¥1.25)	(¥ 1.25)	(¥1.25)
	p_sign_posn = 1	+ ¥1.25	+¥ 1.25	+¥1.25
	p_sign_posn = 2	¥1.25 +	¥ 1.25+	¥1.25+
	p_sign_posn = 3	+ ¥1.25	+¥ 1.25	+¥1.25
	p_sign_posn = 4	¥ +1.25	¥+ 1.25	¥+1.25
p_cs_precedes = 0	p_sign_posn = 0	(1.25 ¥)	(1.25 ¥)	(1.25¥)
	p_sign_posn = 1	+1.25 ¥	+1.25 ¥	+1.25¥
	p_sign_posn = 2	1.25¥ +	1.25 ¥+	1.25¥+
	p_sign_posn = 3	1.25+ ¥	1.25 +¥	1.25+¥
	p_sign_posn = 4	1.25¥ +	1.25 ¥+	1.25¥+

LC_MONETARY — 例

以下に、ロケール定義ソース・ファイルにリストされている LC_MONETARY カテゴリの例を示します。

```
LC_MONETARY
#
int_curr_symbol    "<U><S><D>"
currency_symbol    "<dollar-sign>"
mon_decimal_point  "<period>"
mon_thousands_sep "<comma>"
mon_grouping       3;-1
positive_sign      "<plus-sign>"
negative_sign      "<hyphen>"
```

```

int_frac_digits 2
frac_digits     2
p_cs_precedes   1
p_sep_by_space  2
n_cs_precedes   1
n_sep_by_space  2
p_sign_posn     3
n_sign_posn     3
#
END LC_MONETARY

```

LC_TIME カテゴリー

ILE COBOL では、LC_TIME カテゴリーは、ロケールに基づく日付および時刻をフォーマット設定するのに使用されます。他のロケール・カテゴリーと同様に、LC_TIME はそれらのオペランドが後に続く一連のキーワードで構成されます。LC_TIME キーワードの "d_fmt" は、ロケールに基づく日付データ項目の形式を指定します。LC_TIME キーワードの "t_fmt" は、ロケールに基づく時刻データ項目の形式を指定します。

以下のセクションでは、すべての LC_TIME カテゴリーのキーワード (ILE COBOL が現在使用しなくなったものを含めて) の詳細を説明します。以下の説明では、ILE COBOL が現在サポートしていない %a および %c のようないくつの変換指定子を説明します。

ロケール定義ソース・ファイルの LC_TIME カテゴリーは、時刻と日付情報のフォーマット設定を行うための規則と記号を定義します。このカテゴリーは、LC_TIME カテゴリー・ヘッダーで始まり、END LC_TIME カテゴリー・トレーラーで終わります。

LC_TIME カテゴリー・キーワードのオペランドはすべて、ストリング値または整数値として定義されます。ストリング値は、二重引用符 (") で結合されます。値はすべて、1 つまたは複数のスペースで、それらが定義するキーワードと区切られます。2 つの二重引用符が隣接している場合は、未定義ストリング値であることを示します。-1 は未定義整数値であることを示します。フィールド記述子は、時刻と日付の形式の要素を表示するために LC_TIME カテゴリーに照会するコマンドおよびサブルーチンによって使用されます。LC_TIME カテゴリーでは、以下に示すキーワードが認識されます。

abday %a フィールド記述子に一致する省略した曜日名を定義します。7 つのセミコロンで区切られたストリングで構成された値が認識されます。最初のストリングは、週の最初の日 (日曜) の省略名に相当し、2 番目は、週の 2 日目の省略名に相当し、... というようになります。

day %A フィールド記述子に一致する曜日名を完全なスペルで定義します。7 つのセミコロンで区切られたストリングで構成された値が認識されます。最初のストリングは、週の最初の日 (日曜) の完全なスペルの名前に相当し、2 番目は、週の 2 日目の名前に相当し、... というようになります。このキーワードは、ILE COBOL では使用されません。

abmon %b フィールド記述子に一致する省略した月の名前を定義します。12 のセミコロンで区切られたストリングで構成された値が認識されます。最初のス

トリングは、年の最初の月 (1 月) の省略名に相当し、2 番目は、年の 2 か月目の省略名に相当し、... というようになります。このキーワードは、ILE COBOL では使用されません。

mon %B フィールド記述子に一致する月の名前を完全なスペルで定義します。12 のセミコロンで区切られたストリングで構成された値が認識されます。最初のストリングは、年の最初の月 (1 月) の完全なスペルの名前に相当し、2 番目は、年の 2 か月目の完全なスペルの名前に相当し、... というようになります。このキーワードは、ILE COBOL では使用されません。

d_t_fmt

%c フィールド記述子に一致する標準の日付と時刻の形式を使用したストリングを定義します。ストリングには、どのような組み合わせの文字、フィールド記述子、またはエスケープ・シーケンスも入れることができます。このキーワードは、ILE COBOL では使用されません。

d_fmt %x フィールド記述子に一致する標準の日付形式を使用したストリングを定義します。ストリングには、どのような組み合わせの文字、フィールド記述子、またはエスケープ・シーケンスも入れることができます。以下の例は、d_fmt キーワードがどのように構成されているかを示します。

%D %D は %m/%d/%y の日付形式を示します。

%d-%m-%y

%m/%d/%Y

t_fmt %X フィールド記述子に一致する標準時刻形式を使用したストリングを定義します。ストリングには、どのような組み合わせの文字、フィールド記述子、またはエスケープ・シーケンスも入れることができます。以下の例は、t_fmt キーワードがどのように構成されているかを示します。

%H:%M:%S

%H.%M.%S

am_pm

%p フィールド記述子に対応する、AM (午前) と PM (午後) を表すために使用するストリングを定義します。 ; (セミコロン) で区切られた 2 つのストリングで構成された値が認識されます。最初のストリングは、AM (午前) の指定に相当し、最後のストリングは、PM (午後) の指定に相当します。

t_fmt_ampm

am_pm 値 (%p フィールド記述子) を含む標準 12 時間の時刻形式を使用するストリングを定義します。このステートメントは、%r フィールド記述子に相当します。ストリングには、どのような組み合わせの文字およびフィールド記述子も入れることができます。このキーワードは、ILE COBOL では使用されません。

era %E フィールド記述子の修飾子に相当するロケール内のそれぞれの紀元ごとに、どのように年をカウントし、表示するかを定義します。それぞれの紀元ごとに、以下の形式で 1 つのストリングが必要です。

direction:offset:start_date:end_date:era_name:era_format

このキーワードは、ILE COBOL では使用されません。

紀元のストリング形式の変数は、以下のように定義されます。

direction

- (負符号) または + (正符号) 文字で指定します。正符号は、開始の日付から終了の日付に移る場合に、正の方向にカウントする年を指示します。負符号は、開始の日付から終了の日付に移る場合に、負の方向にカウントする年を指示します。

offset 紀元の最初の年を表す数値を指定します。

start_date

yyyy/mm/dd 形式で紀元の開始日を指定します。ここで、yyyy、mm、および dd は、それぞれ年、月、日を表します。AD 1 年より前の年は、負の数字で表されます。たとえば、BC 100 年の 3 月 5 日に開始する紀元は、-100/03/05 として表されます。

end_date

start_date 変数、または 2 つの特殊値 *-** または *+* のいずれか 1 つを使用する同じ形式で、紀元の終了日を指定します。 *-** 値は、紀元の終了日が、逆方向の時間で展開されることを示します。 *+* 値は、紀元の終了日が、順方向の時間で展開されることを示します。したがって、終了の日付は、時間的な順序に従って、紀元の開始日の前または後になります。たとえば、西暦紀元 AD および BC のストリングは、以下のように入力します。

```
+ :0:0000/01/01:++:AD:%o %N  
+ :1:-0001/12/31:-*:BC:%o %N
```

era_name

%EC フィールド記述子を置換する紀元の名前を表すストリングを指定します。

era_format

%EY フィールド記述子をフォーマット設定するためのストリングを指定します。

1 つの紀元値は、それぞれの紀元ごとに 1 つのストリングで構成されています。複数の紀元を指定する場合、各ストリングは ; (セミコロン) で区切ります。

era_d_fmt

%Ex フィールド記述子に相当する代替紀元の形式で日付を表すのに使用するストリングを定義します。ストリングには、どのような組み合わせの文字およびフィールド記述子も入れることができます。

era_t_fmt

%EX フィールド記述子に相当する代替紀元の形式で時刻を表すのに使用するストリングを定義します。ストリングには、どのような組み合わせの文字およびフィールド記述子も入れることができます。

era_d_t_fmt

%Ec フィールド記述子に相当する代替紀元の形式で日付と時刻を表すのに使用するストリングを定義します。ストリングには、どのような組み合わせの文字およびフィールド記述子も入れることができます。

alt_digits

%O フィールド記述子に相当する数字の代替ストリングを定義します。 ; (セミコロン) で区切られたストリングのグループで構成された値が認識されます。最初のストリングは、ゼロの代替ストリングを表し、2 番目のストリングは 1 の代替ストリングを表し、... というようになります。指定できるのは、最大 100 代替ストリングです。

エスケープ・シーケンス

d_t_fmt、d_fmt、および t_fmt キーワード値に許可されるエスケープ・シーケンスは、以下のとおりです。

- \\ 円記号を表します。
- ¥a 警報文字を表します。
- ¥b バックスペース文字を表します。
- ¥f 用紙送り文字を表します。
- ¥n 改行 (newline) 文字を表します。
- ¥r 復帰 (キャリッジ・リターン) 文字を表します。
- ¥t タブ文字を表します。
- ¥v 垂直タブ文字を表します。

LC_TIME 例

以下に、ロケール定義ソース・ファイルにリストされている LC_TIME カテゴリーの例を示します。

```
LC_TIME
#
#Abbreviated weekday names (%a)
abday  "<S><u><n>";"<M><o><n>";"<T><u><e>";"<W><e><d>";¥
        "<T><h><u>";"<F><r><i>";"<S><a><t>"
#
#Full weekday names (%A)
day    "<S><u><n><d><a><y>";"<M><o><n><d><a><y>";¥
        "<T><u><e><s><d><a><y>";"<W><e><d><n><e><s><d><a><y>";¥
        "<T><h><u><r><s><d><a><y>";"<F><r><i><d><a><y>";¥
        "<S><a><t><u><r><d><a><y>"
#
#Abbreviated month names (%b)
abmon  "<J><a><n>";"<F><e><b>";"<M><a><r>";"<A><p><r>";¥
        "<M><a><y>";"<J><u><n>";"<J><u><l>";"<A><u><g>";¥
        "<S><e><p>";"<O><c><t>";"<N><o><v>";"<D><e><c>"
#
#Full month names (%B)
mon    "<J><a><n><u><a><r><y>";"<F><e><b><r><u><a><r><y>";¥
        "<M><a><r><c><h>";"<A><p><r><i><l>";"<M><a><y>";¥
        "<J><u><n><e>";"<J><u><l><y>";"<A><u><g><u><s><t>";¥
        "<S><e><p><t><e><m><b><e><r>";"<O><c><t><o><b><e><r>";¥
        "<N><o><v><e><m><b><e><r>";"<D><e><c><e><m><b><e><r>"
#
#Date and time format (%c)
d_t_fmt "%a_¥bf%d %H:%M:%S %Y"
#
#Date format (%x)
d_fmt  "%m/%d/%y"
#
#Time format (%X)
t_fmt  "%H:%M:%S"
```

```

#
#Equivalent of AM/PM (%p)
am_pm "<A><M>";"<P><M>"
#
#12-hour time format (%r)
t_fmt_ampm "%I:%M:%Sm%p"
#
era "+:0:0000/01/01:++:AD:%EC";¥
"+:1:-0001/12/31:-*:BC:%Ey";
era_d_fmt ""
alt_digits "<0><t><h>";"<1><s><t>";"<2><n><d>";"<3><r><d>";¥
"<4><t><h>";"<5><t><h>";"<6><t><h>";"<7><t><h>";¥
"<8><t><h>";"<9><t><h>";"<1><0><t><h>"
#
END LC_TIME

```

LC_TOD カテゴリ

ILE COBOL では、LC_TOD ロケール・カテゴリは、ロケールに基づく時刻項目の時間帯を指示します。特に、tzdiff キーワードは、現地時間とグリニッジ標準時間の差を指定します。この情報は、ロケールに基づく時刻項目を他の時刻（ロケールまたは非ロケールに基づくもの）に移動したり、比較したりする時に使用されます。ILE COBOL が現在使用する tzdiff キーワードは、LC_TOD キーワードだけです。

LC_TOD カテゴリは、夏時間の開始および終了時刻、現地時間とグリニッジ標準時間の差、時間帯の名前、および夏時間の名前を定義するために使用する規則を定義します。このカテゴリは、IBM 拡張であり、ソース・ファイル内の他のすべてのカテゴリ定義より後ろに表示する必要があります。

LC_TOD カテゴリのオペランドはすべて、ストリング値または整数値として定義されます。ストリング値は、二重引用符 (") で結合されます。値はすべて、1 つまたは複数のスペースで、それらが定義するキーワードと区切られます。2 つの二重引用符が隣接している場合は、未定義ストリング値であることを示します。0 (ゼロ) は未定義整数値であることを示します。LC_TOD カテゴリでは、以下に示すキーワードが認識されます。

tzdiff 時間帯の差を分単位で表す整数値を指定します。これは、現地時間とグリニッジ標準時間の差です。

tname 時間帯の名前に使用されるストリングを指定します。

dstname

夏時間の名前に使用されるストリングを指定します。

dststart

夏時間の開始日を表す 4 つの整数のセットを指定します。dststart キーワードのオペランドは、以下の形式のように 4 つのコンマで区切られた一連の整数で構成されます。

month,week,day,time

dststart 形式の変数は、以下のように定義されます。

month 夏時間 (DST) の開始月を表す、整数値を指定します。この値は 1 から 12 までの範囲で、1 は 1 月に相当し、12 は 12 月に相当します。

- week* DST の開始月の週を表す整数値を指定します。この値は、-4 から 4 までの範囲で、-4 は月末から数えた 4 番目の週に相当し、4 は月の初めから数えた 4 番目の週に相当します。
- day* DST の開始月の日にちを表す整数値を指定します。また、*week* キーワードが 0 (ゼロ) でない場合、これは、DST が有効になった曜日になります。この値は、1 からその月の最後の日、または 1 からその週の最後の曜日の範囲です。
- time* DST が有効になった時、ローカル標準時刻の真夜中の 12 時以後の秒数を表す整数値を指定します。この値は 0 から 86399 までの範囲です。

dstend

夏時間の終了日を表す 4 つの整数のセットを指定します。dstend キーワードのオペランドは、以下の形式のように 4 つのコンマで区切られた一連の整数で構成されます。

month, week, day, time

dstend 形式の変数は、以下のように定義されます。

- month* 夏時間 (DST) 終了月を表す、整数値を指定します。この値は 1 から 12 までの範囲で、1 は 1 月に相当し、12 は 12 月に相当します。
- week* DST が終了した月の週を表す整数値を指定します。この値は、-4 から 4 までの範囲で、-4 は月末から数えた 4 番目の週に相当し、4 は月の初めから数えた 4 番目の週に相当します。
- day* DST が終了した月の日にちを表す整数値を指定します。また、*week* キーワードが 0 (ゼロ) でない場合、これは、DST が終了した週の日になります。この値は、1 からその月の最後の日、または 1 からその週の最後の曜日の範囲です。
- time* DST が有効になった時、ローカル標準時刻の真夜中の 12 時以後の秒数を表す整数値を指定します。この値は 0 から 86399 までの範囲です。

dstshift

夏時間のシフトを秒数で表す整数値を指定します。

LC_TOD の例

以下に、ロケール定義ソース・ファイルにリストされている LC_TOD カテゴリの例を示します。

```
LC_TOD
#
tzdiff    360
tname     "<C><e><n><t><r><a><l>"
dstname   "<P><D><T>"
#Set daylight savings time to start on 3rd week of October at
#midnight on Saturday.
dststart  10,3,6,0
#Set daylight savings time to end on April 23, at midnight.
dstend    4,0,23,0
dstshift  3600
#
END LC_TOD
```

第 9 章 ILE COBOL プログラム相互間での呼び出しとデータ共有

アプリケーションの中には、それだけが単独で実行するようにコーディングされた単純なものもあります。しかし、ほとんどの場合、1つのアプリケーションのソリューションは、別個にコンパイルされた複数のプログラムと一緒に使用するように構成されています。

OS/400 システムには、ILE COBOL プログラム相互間の通信、および ILE COBOL と非 ILE COBOL プログラムとの間の通信を行う機能があります。

この章では次のことについて説明します。

- 他の ILE COBOL プログラムを呼び出すためのさまざまな方法
- 呼び出し先プログラムの実行が終了した時に、制御を呼び出し側プログラムに戻す方法
- 呼び出し側プログラムと呼び出し先プログラムとの間でのデータのやりとりの方法
- ILE COBOL プログラムの取り消し方法

実行時間に関係したさまざまな概念

プログラム・オブジェクトは、1つまたは複数のモジュール・オブジェクトから作成されます。各プログラム・オブジェクトには、活動化されるときの主な入り口点として常に1つの(唯一の)モジュール・オブジェクトが指定されています。モジュール・オブジェクトが ILE COBOL コンパイラで作成されると、コンパイル単位の最外部の ILE COBOL プログラムを呼び出す PEP が生成されます。複数部分からなるモジュール・オブジェクトをバインドしてプログラム・オブジェクトを作成する場合、どのモジュール・オブジェクトに作成されるプログラム・オブジェクトの PEP が入るかを指定しなければなりません。これは CRTPGM コマンドの ENTMOD パラメーターでモジュール・オブジェクトを識別することによって実行します。これによりモジュール・オブジェクトの PEP はプログラム・オブジェクトの PEP になります。

動的プログラム呼び出しを使ってプログラム・オブジェクトを活動化した場合、PEP に制御が渡されます。次に PEP は、最初に行われるモジュール・オブジェクトの最外部の ILE COBOL プログラムである UEP を呼び出します。PEP および UEP に関する詳細については、「*ILE 概念*」を参照してください。

活動化および活動化グループ

プログラム・オブジェクトまたはサービス・プログラムを実行できるようにすることを活動化といいます。活動化は、システムによりプログラム・オブジェクトが呼び出された時点で実行されます。サービス・プログラムの場合、その全体が呼び出されるわけではないので、サービス・プログラムが活動化されるのは、プログラム・オブジェクトが直接または間接にサービス・プログラムを必要とする時になり

ます。サービス・プログラム内の ILE プロシージャは、静的プロシージャ呼び出しを使用して呼び出されます。それらは動的プログラム呼び出しを使用して呼び出すことはできません。

活動化によって、次の機能が実行されます。

- プログラム・オブジェクトまたはサービス・プログラムが必要とする静的データを固有に割り振る。
- 使用するサービス・プログラムのシンボリック・リンクを物理アドレスのリンクに変更する。

活動化によってプログラム・オブジェクトが使用する静的変数に必要なストレージが割り振られると、スペースが**活動化グループ**から割り振られます。それぞれの活動化グループには名前があります。活動化グループの名前は、ユーザーが指定します (または *NEW を指定するとシステムにより提供されます)。そのプログラム・オブジェクトまたはサービス・プログラムを活動化する活動化グループは、CRTPGM または CRTSRVPGM を使用してプログラム・オブジェクトまたはサービス・プログラムを作成する時に指定できます。活動化および活動化グループに関する詳細については、「*ILE 概念*」を参照してください。

COBOL 実行単位

COBOL **実行単位**とは、実行時に問題解決の 1 つの単位として機能する 1 つまたは複数のプログラムの集まりです。COBOL 実行単位は他の実行単位から独立したエンティティーなので、実行時に他の実行単位と通信または調整をする必要はありません (他の実行単位によって使用されるデータ・ファイルとメッセージの処理や、スイッチの設定およびテストをする場合は除く)。さらに実行単位には、ILE COBOL 以外の言語で作成されたプログラムをコンパイルして作成されたモジュール・オブジェクトから作成したプログラム・オブジェクトとサービス・プログラムも含めることができます。

ILE では、1 つの COBOL 実行単位は、単一の ILE 活動化グループの中で実行されるプログラム・オブジェクトおよびサービス・プログラムで構成されます。OPM COBOL/400 と互換性のある実行単位のセマンティクスを保つためには、ILE COBOL アプリケーションは次の条件を満たさなければなりません。

- 各 ILE COBOL コンパイル単位は、コンパイルして単一プログラム・オブジェクトにバインドする必要があります。
- 実行単位の参加プログラムのすべて (ILE COBOL または他の ILE プログラム / プロシージャ) は、単一の ILE 活動化グループ内で実行する必要があります。

注: COBOL 実行単位のセマンティクスを適切に保持するためには、名前を指定した ILE 活動化グループを使用して、そこでアプリケーションを実行する必要があります。すべての参加プログラム・オブジェクトに対して、名前付きの ILE 活動化グループを使用することにより、アプリケーションを実行する前に特定の ILE COBOL プログラムをメイン・プログラムとして指定する必要はなくなります。

一方、アプリケーションを実行する前に特定の ILE COBOL プログラム・オブジェクトがメイン・プログラムとして認識されている場合は、ILE COBOL プログラムを UEP として使用して *PGM オブジェクトを作成する時に、

ACTGRP オプションに *NEW 属性を指定することができます。それ以外のすべての参加プログラム・オブジェクトは、ACTGRP オプションに *CALLER 属性を指定する必要があります。

- 実行単位に対応する ILE 活動化グループの最も古い呼び出しが、その ILE COBOL のものでなければなりません。これは実行単位のメイン・プログラムです。

上記の条件が満たされていない場合、STOP RUN の有効範囲をバインドする管理境界が生じて、アプリケーション全体の状態がリフレッシュされない可能性があります。

注: 上記の条件のために、*DFTACTGRP で実行される ILE COBOL プログラムは、一般的に OPM COBOL/400 実行単位とは互換性のない実行単位で実行されます。

管理境界

すべての ILE 言語 (ILE COBOL を含む) では、呼び出し先 ILE プロシージャまたは OPM プログラム・オブジェクトとの間で制御を転送するために、**呼び出しスタック**と呼ばれる共通のメカニズムを使用します。呼び出しスタックは、呼び出し先の ILE プロシージャまたはプログラム・オブジェクトごとにそれぞれ 1 つの項目を含む、後入れ先出しの呼び出しスタック項目のリストを構成します。各呼び出しスタック項目には、ILE プロシージャの自動変数、およびその呼び出しスタック項目の範囲のその他のリソース (たとえば、異常事態処理ルーチンと取り消しハンドラー) に関する情報が入れられます。

ILE COBOL では、呼び出し先の ILE COBOL プログラムまたはネストされたプログラムごとに、それぞれ 1 つの呼び出しスタック項目があります。呼び出される各宣言にも、それぞれの呼び出しスタック項目があります。

呼び出しを行うと、呼び出し先の ILE プロシージャまたは OPM プログラム・オブジェクトのスタックに新しい項目が追加され、呼び出し先オブジェクトに制御が渡されます。戻り時には、その呼び出しスタック項目は除去され、直前の呼び出しスタック項目にある呼び出された ILE プロシージャまたはプログラム・オブジェクトに制御が渡されます。

ILE では、複数の活動化グループでプログラム・オブジェクトを実行可能なアプリケーションを作成することができます。呼び出し側プログラムの活動化グループのものとは異なる活動化グループで実行されている ILE COBOL プログラム・オブジェクトを呼び出すことができます。この場合、この呼び出し先プログラム・オブジェクトの呼び出しスタック項目は、**管理境界**と呼ばれます。管理境界とは、ILE 呼び出しスタック項目のうち、直前の呼び出しスタック項目が別の活動化グループの ILE プロシージャまたはプログラム・オブジェクトになっているものと定義されます。直前の呼び出しスタック項目が OPM プログラム・オブジェクトのものである ILE 呼び出しスタック項目も管理境界です。

呼び出し先プログラム・オブジェクトが、特定の活動化グループで最初に活動化されるプログラム・オブジェクトである場合、その呼び出しスタック項目は、**ハード管理境界**と呼ばれます。管理境界としての呼び出し先プログラム・オブジェクトが、活動化グループで最初に活動化されるプログラム・オブジェクトではない場

合、その呼び出しスタック項目は、**ソフト管理境界**と呼ばれます。OPM COBOL/400 実行単位と互換性のある実行単位のメイン・プログラムは、活動化グループのハード管理境界にあります。

STOP RUN ステートメント (または ILE COBOL のメイン・プログラムの GOBACK ステートメント) が、呼び出し先の ILE COBOL プログラムの中に検出された場合、管理境界の呼び出し側に制御が渡されます。OPM COBOL/400 実行単位と互換性のある実行単位では、STOP RUN により実行単位は停止します。

コミットメント制御が活動化グループの範囲であり、活動化が正常終了して、ファイルのクローズにエラーがなかった場合、コミットメント制御下で暗黙の COMMIT 操作がファイルに対して実行されます。活動化グループが異常終了するか、ファイルのクローズにエラーがあった場合、ROLLBACK 操作が実行されます。コミットメント制御がジョブの範囲である場合は、何も起こりません。

また、管理境界では、未処理エラーは、機能チェックに変えられます。その機能チェックも処理されなかった場合、管理境界においてその機能チェックは、一般 ILE 障害条件 CEE9901 に変更され、管理境界の呼び出し側に送られます。

メイン・プログラムとサブプログラム

活動化グループ内で最初に活動化されるプログラムは、COBOL 実行単位を開始するプログラムであり、**メイン・プログラム**と呼ばれます。メイン・プログラムは、活動化グループのハード管理境界にあります。特定のソース・ステートメントまたはオプションによって ILE COBOL プログラムをメイン・プログラムまたはサブプログラムとして識別することはできません。

サブプログラムは、呼び出しスタックでメイン・プログラムより下位にある実行単位のプログラムです。プログラム・スタックおよびプログラム間の通信に関連する他の用語の詳細については、「**CL プログラミング**」を参照してください。

ストレージの初期設定

実行単位内の ILE COBOL プログラムを最初に呼び出す時点で、そのストレージは初期設定されます。ストレージは、次の条件下で再び初期設定されます。

- ILE COBOL プログラムの PROGRAM-ID 段落が、INITIAL 文節を使用している場合。この場合、プログラムが呼び出されるたびにストレージは再初期設定されます。
- 実行単位が終了し、再初期設定される場合。
- (ILE COBOL の CANCEL ステートメントを使って) プログラムを取り消してから、再度呼び出した場合。
- (前の PERFORM ステートメントによって設定される) セクション名および段落名のランチ・アドレスの終わりで、プログラムが呼び出されるごとに常に再初期設定される場合。

他のプログラムへの制御の移動

手続き部では、プログラムは他のプログラム（通常 COBOL 用語ではサブプログラムと呼ばれる）を呼び出し、その呼び出されたプログラムからさらに別のプログラムを呼び出すことができます。別のプログラムを呼び出すプログラムを**呼び出し側**プログラムといい、そのプログラムが呼び出すプログラムを**呼び出し先**プログラムといいます。

呼び出し先 ILE COBOL プログラムは、手続き部の非宣言部分の先頭から実行を開始します。呼び出し先 ILE COBOL プログラムに手続き部がない場合、または手続き部の非宣言部分がない場合には、単に呼び出し側 ILE COBOL プログラムに戻るだけになります。

呼び出し先プログラムの処理が終了すると、制御を呼び出し側プログラムに戻すか、または実行単位を終了することができます。STOP RUN が出された場合、および最も近い管理境界がハード管理境界である場合には、実行単位が終了します。最も近い管理境界がソフト管理境界であった場合、制御はその管理境界の呼び出し側プログラムに戻されますが、実行単位は活動状態のままです。

呼び出し先プログラムは、直接的にも、間接的にも（たとえば、プログラム X がプログラム Y を呼び出し、プログラム Y がプログラム Z を呼び出し、さらにプログラム Z がプログラム X を呼び出す）その呼び出し側プログラムを呼び出すことはできません。呼び出し先プログラムがその呼び出し側プログラムを呼び出すことを、**再帰呼び出し**といいます。ILE COBOL では、非再帰的なメイン・プログラムまたはサブプログラムにおいて再帰呼び出しは**実行できません**。再帰呼び出しが可能なのは、再帰呼び出しされるプログラムの PROGRAM-ID 段落で RECURSIVE 文節をコーディングしたときに限られます。PROGRAM-ID 段落に RECURSIVE 文節がコーディングされていない COBOL プログラムの再帰呼び出しを行うと、実行時エラー・メッセージが生成されます。

#

ILE COBOL プログラムの呼び出し

他の ILE COBOL プログラムを呼び出すには、次の方法を使用することができます。

- ネストされたプログラムの呼び出し
- 静的プロシージャ呼び出し
- 動的プログラム呼び出し

ネストされたプログラムの呼び出しを使用すると、構造化プログラミングの技法を使ってアプリケーションを作成することができます。また、PERFORM プロシージャの代わりに使用することによって、データ項目を意図せずに変更してしまうのを防ぐことができます。ネストされたプログラムの呼び出しは、CALL リテラルまたは CALL *id* ステートメントのどちらかを使用することにより作成することができます。ネストされたプログラムの詳細については 230 ページの『ネストされたプログラムの呼び出し』を参照してください。

静的プロシージャ呼び出しは、呼び出し側 ILE COBOL プログラムと同じプログラム・オブジェクトのコピーまたは参照によってバインドされた、呼び出し先 ILE COBOL プログラムに制御を渡します。静的プロシージャ呼び出しは、CALL リ

テラル または CALL プロシージャ・ポインター のステートメントを使用して作成することができます。静的プロシージャ呼び出しを使用する場合、次のものを呼び出すことができます。

- 同じモジュール・オブジェクト内の ILE プロシージャ
- ネストされた ILE COBOL プログラム (CALL リテラル を使用)
- 呼び出し側 ILE COBOL プログラムにバインドされた別個のモジュール・オブジェクトにある ILE プロシージャ
- 別個のサービス・プログラムの ILE プロシージャ

動的プログラム呼び出しは、呼び出し側 ILE COBOL プログラムから別個のプログラム・オブジェクトにバインドされた、呼び出し先 ILE COBOL プログラムに制御を渡します。呼び出し先 ILE COBOL プログラムは、プログラム・オブジェクトの UEP でなければなりません。プログラム・オブジェクトの UEP である ILE COBOL プログラムは、別のプログラム・オブジェクトにある別の ILE COBOL プログラムから呼び出される唯一のプログラムです。ILE COBOL プログラムは、UEP として指定されたもの以外は、プログラム・オブジェクト内からしか見えません。動的プログラム呼び出しを使うと、呼び出し先プログラム・オブジェクトは、活動化グループ内で最初に呼び出される時に活動化されます。動的プログラム呼び出しは、CALL リテラル、CALL *id*、または、CALL プロシージャ・ポインター・データ項目 ステートメントを使用して作成することができます。CALL プロシージャ・ポインター・データ項目 ステートメントを使用する前に、SET プロシージャ・ポインター・データ項目 TO ENTRY プログラム・オブジェクト名 を使用して、プロシージャ・ポインター・データ項目 を設定してください。

静的プロシージャ呼び出しと動的プログラム呼び出しの詳細については 235 ページの『静的プロシージャ呼び出しと動的プログラム呼び出しの使用』を参照してください。

呼び出し先のプログラムとプロシージャのリンケージ・タイプの識別

呼び出し側プログラムとは異なるモジュール・オブジェクトにある他の ILE COBOL プログラムを呼び出す場合に、CALL リテラル のステートメントによって呼び出しを行うのであれば、呼び出し先プログラムが、ILE プログラムであるかまたは ILE プロシージャであるかを指定する必要があります。

呼び出しのリンケージ・タイプを指定することによって、呼び出しているのがプログラム・オブジェクトかプロシージャかを識別します。

呼び出しの LINKAGE タイプは明示的に指定したり、特定のリンケージに関連する句を指定することによって強制したりできます。たとえば、LIBRARY 句では、呼び出しが LINKAGE プログラムになるように強制されます。リンケージを強制する句がないインスタンスでは、明示的にリンケージを指定する次の 3 つの方法があります。優先度の高いもの順になっています。

1. CALL、CANCEL、または SET...ENTRY ステートメントの LINKAGE 句
 - プログラム・オブジェクトの呼び出しまたは取り消しを行うには、CALL、CANCEL、または SET...ENTRY ステートメントで、LINKAGE TYPE IS PROGRAM を指定します。

PROCEDURE DIVISION.

⋮

CALL LINKAGE TYPE IS PROGRAM literal-1

⋮

CALL LINKAGE PROGRAM literal-2 IN LIBRARY literal-3

⋮

CANCEL LINKAGE PROGRAM literal-2 IN LIBRARY literal-3

⋮

CANCEL LINKAGE TYPE IS PROGRAM literal-1

- プロシーチャーの呼び出しまたは取り消しを行うには、CALL、CANCEL ステートメントまたは SET...ENTRY ステートメントで、LINKAGE TYPE IS PROCEDURE を指定します。IN LIBRARY 句は、LINKAGE TYPE IS PROCEDURE 句を指定した CALL、CANCEL、または SET ステートメントには指定できません。IN LIBRARY 句は、プログラム・オブジェクト (*PGM) の OS/400 ライブラリー名を指定するのに使用します。

PROCEDURE DIVISION.

⋮

CALL LINKAGE TYPE IS PROCEDURE literal-1

⋮

CANCEL LINKAGE TYPE IS PROCEDURE literal-1

2. SPECIAL-NAMES 段落の LINKAGE TYPE 文節

- プログラム・オブジェクトの呼び出しまたは取り消しを行うには、SPECIAL-NAMES 段落で LINKAGE TYPE IS PROGRAM FOR リテラル-1 を指定します (リテラル-1 は、呼び出し先プログラム・オブジェクトの名前)。SPECIAL-NAMES 段落でリンケージがすでに定義されている場合は、CALL、CANCEL、または SET...ENTRY ステートメントで LINKAGE TYPE キーワードを指定する必要はありません。

ENVIRONMENT DIVISION.
CONFIGURATION SECTION.

⋮

SPECIAL-NAMES.
LINKAGE TYPE IS PROGRAM FOR literal-1.

⋮

PROCEDURE DIVISION.

⋮

CALL literal-1.

⋮

CANCEL literal-1.

- プロシーチャーの呼び出しまたは取り消しを行うには、SPECIAL-NAMES 段落で LINKAGE TYPE IS PROCEDURE FOR リテラル-1 を指定します (リテラル-1 は、呼び出し先プロシーチャーの名前)。SPECIAL-NAMES 段落でリンケージがすでに定義されている場合は、CALL、CANCEL、または SET...ENTRY ステートメントで LINKAGE TYPE 句を指定する必要はありません。

```

ENVIRONMENT DIVISION.
CONFIGURATION SECTION.

:
SPECIAL-NAMES.
LINKAGE TYPE IS PROCEDURE FOR literal-1.

:

PROCEDURE DIVISION.

:

CALL literal-1.

:

CANCEL literal-1.

```

3. CRTCBMOD および CRTBNDCBL コマンドの LINKLIT パラメーター、または関連する PROCESS ステートメントのオプション。

- CRTCBMOD および CRTBNDCBL コマンドの LINKLIT パラメーターを使用すると、ILE COBOL プログラムの中のすべての外部 CALL リテラル-1、CANCEL リテラル-1、または SET プロシージャ・ポインター・データ項目 TO ENTRY リテラル-1 に対して、コンパイル時にリンケージ・タイプを指定することができます。CRTCBMOD または CRTBNDCBL の LINKLIT パラメーターでリンケージがすでに定義されている場合は、SPECIAL-NAMES 段落の LINKAGE TYPE 文節や、CALL、CANCEL、または SET...ENTRY ステートメントの LINKAGE TYPE 句を指定する必要はありません。
- プログラム・オブジェクトを呼び出すモジュールを作成するには、次のように入力します。

```

CRTCBMOD MODULE(MYLIB/XMPLE1)
SRCFILE(MYLIB/QCBLLESRC) SRCMBR(XMPLE1)
LINKLIT(*PGM)

```

- プロシージャを呼び出すモジュールを作成するには、次のように入力します。

```

CRTCBMOD MODULE(MYLIB/XMPLE1)
SRCFILE(MYLIB/QCBLLESRC) SRCMBR(XMPLE1)
LINKLIT(*PRC)

```

- CRTCBMOD の LINKLIT パラメーターを使用してリンケージ・タイプを指定する場合、CALL および CANCEL ステートメントは次のようにコーディングします。

```

PROCEDURE DIVISION.

:

CALL literal-1.

:

CANCEL literal-1.

```

ネストされたプログラムの呼び出し

ネストされたプログラムを使うと、アプリケーションのためのモジュラー関数を作成し、構造化プログラミングの技法を維持することができます。ネストされたプログラムによって、それぞれ独自の管理範囲の複数の独立した機能を 1 つのコンパイ

ル単位の中で定義することができます。それらの機能は、PERFORM プロシージャに**ローカル・データ項目を保護する機能**を加えたものとして使用することができます。

ネストされたプログラムは、コンパイル時には呼び出し側プログラムと同じモジュールに含まれています。したがって、ネストされたプログラムは、常に呼び出し側プログラムと同じ活動化グループで実行されます。

ネストされたプログラムの構造

ILE COBOL プログラムには、他の ILE COBOL プログラムを**含める**ことができます。**含まれている**プログラムにも、他のプログラムが含まれている場合もあります。含まれているプログラムは、他のプログラムに**直接**に含まれている場合と、**間接**に含まれている場合があります。

232 ページの図 51 に、直接または間接に含まれている、ネストされたプログラムの構造を示します。



図 51. 直接または間接に含まれているプログラムのネスト構造

ネスト・プログラム構造の使用についての規則

ネスト・プログラム構造を使用するときには、適用すべきいくつかの規則があります。

1. 各プログラムには、見出し部が必要です。それ以外の部の指定は、すべてオプションです。
2. PROGRAM-ID 段落のプログラム名は、固有でなければなりません。
3. ネストされたプログラムの名前は、有効な COBOL 語または数値リテラルにすることができます。
4. ネストされたプログラムに構成セクションを含めることはできません。構成セクションのオプションが必要なら、それは最も外側のプログラムで指定しなければなりません。

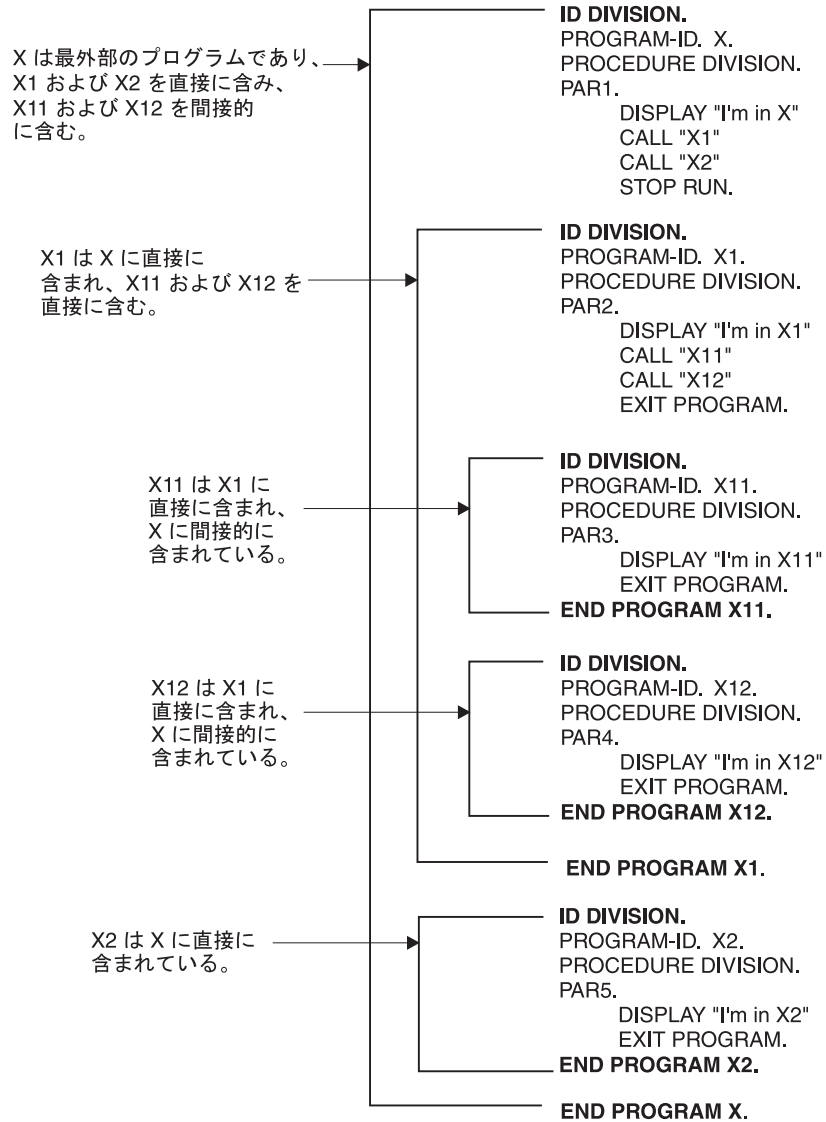
5. ネストされたプログラムは、そのプログラムを含んでいるプログラムの中の END PROGRAM ヘッダーの直前に含まれます (232 ページの図 51 を参照)。
6. 各 ILE COBOL プログラムは、END PROGRAM ヘッダーで終了しなければなりません。
7. ネストされたプログラムの呼び出しまたは取り消しは、同じモジュール・オブジェクトの ILE COBOL プログラムからしか実行できません。
8. ネストされたプログラムの呼び出しは、CALL リテラル または CALL id ステートメントのどちらかを使用することによってしか実行できません。ネストされたプログラムの呼び出しは、CALL プロシージャ・ポインター を使用して実行することはできません。ネストされたプログラムの呼び出しが従う規則は、静的プロシージャ呼び出しの場合と同じです。

ネストされたプログラムの呼び出し階層

ネストされたプログラムは、PROGRAM-ID 段落で COMMON として指定されているのでなければ、それを直接含むプログラムからしか呼び出せません。この場合、COMMON プログラムも、その COMMON プログラムを直接含んでいるプログラム内に (直接または間接に) 含まれているプログラムから呼び出すことができます。再帰呼び出しは、RECURSIVE 文節をもつネストされたプログラムの場合、あるいはネストされたプログラムを直接または間接的に含んでいるプログラムが RECURSIVE 文節をもっている場合にだけ可能です

#

図 52 に、COMMON として識別されている、いくつかの含まれたプログラムがあるネスト構造の概要を示します。



図 52. 直接または間接に含まれているプログラムのネスト構造

図 52 に示されている構造の呼び出し階層について、次の表で説明します。A12、A2、および A3 は COMMON として指定されており、それと関連する呼び出しの結果の相違に注目してください。

表 11. COMMON プログラムを含むネスト構造の呼び出し階層

プログラム	呼び出すことができるプログラム	呼び出される可能性のあるプログラム
A	A1、A2、A3	なし
A1	A11、A12、A2、A3	A
A11	A111、A12、A2、A3	A1
A111	A12、A2、A3	A11
A12	A2、A3	A1、A11、A111
A2	A3	A、A1、A11、A111、A12、A3
A3	A2	A、A1、A11、A111、A12、A2

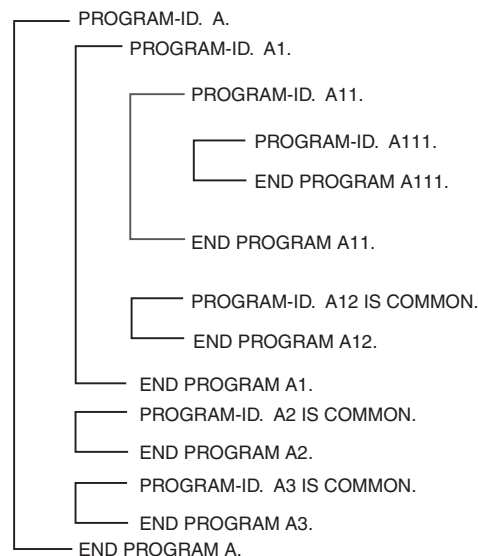
次のことに注意してください。

- A1 は COMMON ではなく、A2 に直接含まれていないので、A2 から A1 を呼び出すことはできません。
- A11 または A1 または A が、その PROGRAM-ID 段落に RECURSIVE 文節をもっていない限り、A111 が A11 を呼び出すと再帰呼び出しになるので、A111 から A11 を呼び出すことはできません。
- A2 は COMMON なので、A1 は A2 を呼び出すことができます。
- A3 は COMMON なので、A1 は A3 を呼び出すことができます。

#

ネスト構造内の名前の有効範囲

ネスト構造内の名前には、ローカルとグローバルという 2 つクラスがあります。このクラスは、名前を宣言したプログラムの有効範囲以外の場所で名前が識別されるかどうかを決めるものとなります。

ローカル名: GLOBAL と宣言しない限り、名前は必ずローカルになります (プログラム名を除く)。それらのローカル名は、それを宣言したプログラム以外からは見え、アクセスできません。このことは、含んでいるプログラムと含まれているプログラムの両方に当てはまります。

グローバル名: GLOBAL 文節を使用してグローバルとして指定された名前は、それを宣言したプログラムとそのプログラムに直接または間接に含まれているすべてのプログラムから見え、アクセスすることができます。これにより、含まれているプログラムは、それを含んでいるプログラムから項目の名前を参照するだけで、共通のデータとファイルを共用することができます。

グローバル項目に従属する項目 (条件名と指標を含む) は、自動的にグローバルになります。

異なるプログラムでそれぞれの宣言を行う場合は、GLOBAL 文節を使って同じ名前を何度も宣言することができます。ネスト構造内の名前は、同一の包含構造のうちの異なるプログラムで同じ名前を使用することによって、マスキングされてしまう (隠されてしまう) ことがあるので注意してください。

名前宣言の検索: プログラム内で名前が参照されると、その名前の宣言の検索が行われます。検索は、まず参照を含むプログラム内で行われ、次にそれを含む外側のプログラムに向かって、一致が検出されるまで続行されます。検索は、次の順序で行われます。

1. そのプログラム内の宣言が最初に検索されます。
2. 一致が検出されない場合、それを含む外側のプログラム内のグローバル宣言だけが、外側へ向かって順に検索されます。
3. 一致する最初の名前が検出された時点で検索は終了します。一致が検出されない場合は、エラーが存在します。

静的プロシージャ呼び出しと動的プログラム呼び出しの使用

以下の説明は、個別にコンパイルされたサブプログラムにだけ適用されます。ネストされたプログラムには適用されません。ネストされたプログラム構造内での呼び出しの詳細については 230 ページの『ネストされたプログラムの呼び出し』を参照してください。

ILE COBOL プログラムで静的プロシージャ呼び出しを使用したか、動的プログラム呼び出しを使用したかにより、バインディングの処理方法は異なります。静的プロシージャ呼び出しを使用して ILE COBOL サブプログラムを呼び出した場合、まずコンパイルしてモジュール・オブジェクトにしてから、コピーまたは参照によって、呼び出し ILE COBOL プログラムと同じプログラム・オブジェクトにバインドします。動的プログラム呼び出しを使用して ILE COBOL サブプログラムを呼び出す場合、ILE COBOL サブプログラムは別個のプログラム・オブジェクトとしてコンパイルおよびバインドする必要があります。バインディング・プロセスの詳細については、「*ILE* 概念」を参照してください。

静的プロシージャ呼び出しを使うと、動的プログラム呼び出しを使う場合よりパフォーマンスが向上します。

静的プロシージャ呼び出しを使って、ILE COBOL サブプログラムを呼び出す場合、そのサブプログラムはすでに活動化されています。それは、呼び出し側プログラムと同じプログラム・オブジェクトとしてバインドされており、呼び出し側 ILE COBOL プログラムから制御を受け取ってすぐに実行されるからです。

動的プログラム呼び出しを使用して ILE COBOL サブプログラムを呼び出す場合、それ以外の多くのことを実行してからでないと、呼び出し先 ILE COBOL プログラムを実行することができない場合があります。それには、以下のことが含まれます。

- 活動化しようとして呼び出し先 ILE COBOL プログラムが含まれる活動化グループが存在しない場合は、呼び出し先 ILE COBOL プログラムを活動化する前にまずその活動化グループを作成しなければなりません。
- 呼び出し先 ILE COBOL プログラムが事前に活動化されていない場合、実行する前にまず活動化する必要があります。呼び出し先 ILE COBOL プログラムを活動化するためには、そのプログラムに (直接または間接に) バインドされたサービス・プログラムを活動化する必要があります。活動化するには、次の機能を実行しなければなりません。
 - プログラム・オブジェクトまたはサービス・プログラムが必要とする静的データを固有に割り振る。

- 使用するサービス・プログラムのシンボリック・リンクを物理アドレスのリンクに変更する。

したがって、動的プログラム呼び出しは、最初に活動化グループで実行する前にまず活動化しなければならないので、静的プロシージャ呼び出しよりも遅くなります。

さらに、動的プログラム呼び出しと静的プロシージャ呼び出しでは、呼び出し側 ILE COBOL プログラムから呼び出し先 ILE COBOL プログラムに渡せるオペランドの数も異なります。動的プログラム呼び出しを使用する場合、最高 255 個のオペランドを渡すことができます。静的プロシージャ呼び出しを使用する場合、最高 400 個のオペランドを渡すことができます。

OMITTED として指定された引き数または操作記述子と関連していると指定された引き数は、静的プロシージャ呼び出しを使用することによってしか渡すことができません。それらの引き数は、動的プログラム呼び出しを使用して渡すことはできません。

CALL リテラルを使用した静的プロシージャ呼び出しの実行

CALL リテラル のステートメントを使用して、静的プロシージャ呼び出しを実行することができます (リテラル はサブプログラムの名前)。呼び出しを静的プロシージャ呼び出しとして指定するには、次の 3 とおりの方法があります。優先度の高いもの順になっています。

注: IN LIBRARY 句は、静的プロシージャ呼び出しと互換性はありません。

1. CALL ステートメントの LINKAGE 句を使用する。

- CALL ステートメントで LINKAGE TYPE IS PROCEDURE を指定することによって、呼び出し先プログラムが静的プロシージャ呼び出しを使用して呼び出されるようにする。

```
PROCEDURE DIVISION.
```

```
⋮
```

```
CALL LINKAGE TYPE IS PROCEDURE literal-1
```

2. SPECIAL-NAMES 段落の LINKAGE TYPE 文節を使用する。

- SPECIAL-NAMES 段落で LINKAGE TYPE IS PROCEDURE FOR リテラル-1 を指定します (リテラル-1 は呼び出し先 ILE COBOL プログラムの名前)。SPECIAL-NAMES 段落でリンケージがすでに定義されている場合、CALL ステートメントで LINKAGE TYPE 句を指定する必要はありません。

```
ENVIRONMENT DIVISION.  
CONFIGURATION SECTION.
```

```
⋮
```

```
SPECIAL-NAMES.
```

```
LINKAGE TYPE IS PROCEDURE FOR literal-1.
```

```
⋮
```

```
PROCEDURE DIVISION.
```

```
⋮
```

```
CALL literal-1.
```

3. CRTCBMOD および CRTBNDCBL のコマンドの LINKLIT パラメーターを使用するか、または関連した PROCESS ステートメントのオプションを使用する。
 - コンパイル時に、CRTCBMOD および CRTBNDCBL コマンドの LINKLIT パラメーターで *PRC を指定して、ILE COBOL プログラムのすべての外部 CALL リテラル-1 ステートメントに対して静的プロシージャー呼び出しが実行されるようにします。CRTCBMOD の LINKLIT パラメーターでリンケージがすでに定義されている場合は、SPECIAL-NAMES 段落の LINKAGE TYPE 文節や、CALL または CANCEL ステートメントの LINKAGE TYPE 句を指定する必要はありません。

```
CRTCBMOD MODULE(MYLIB/XMPLE1)
SRCFILE(MYLIB/QCBLLESRC) SRCMBR(XMPLE1)
LINKLIT(*PRC)
```

- CRTCBMOD の LINKLIT パラメーターを使用してリンケージ・タイプを指定する場合、CALL ステートメントは次のようにコーディングします。

```
PROCEDURE DIVISION.
:
CALL literal-1.
```

CALL リテラルを使用した動的プログラム呼び出しの実行

CALL リテラル のステートメント (リテラル はサブプログラムの名前) または CALL *id* のステートメントを使用して動的プログラム呼び出しを実行することができます。CALL *id* の詳細については 238 ページの『CALL *id* の使用』を参照してください。CALL リテラル を使って、呼び出しを動的プログラム呼び出しとして指定するには、次の 3 とおりの方法があります。優先度の高いもの順になっています。

1. CALL ステートメントの LINKAGE 句を使用する。

- CALL ステートメントで LINKAGE TYPE IS PROGRAM を指定することによって、呼び出し先プログラムが動的プログラム呼び出しを使用して呼び出されるようにする。

```
PROCEDURE DIVISION.
:
CALL LINKAGE TYPE IS PROGRAM literal-1
```

2. SPECIAL-NAMES 段落の LINKAGE TYPE 文節を使用する。

- SPECIAL-NAMES 段落で LINKAGE TYPE IS PROGRAM FOR リテラル-1 を指定します (リテラル-1 は呼び出す ILE COBOL プログラムの名前)。SPECIAL-NAMES 段落でリンケージがすでに定義されている場合、CALL ステートメントで LINKAGE TYPE 句を指定する必要はありません。

```
ENVIRONMENT DIVISION.
CONFIGURATION SECTION.
:
SPECIAL-NAMES.
LINKAGE TYPE IS PROGRAM FOR literal-1.
:
PROCEDURE DIVISION.
```

```
⋮  
CALL literal-1.
```

3. CRTCBLMOD および CRTBNDCBL のコマンドの LINKLIT パラメーターを使用するか、または関連した PROCESS ステートメントのオプションを使用する。

- コンパイル時に、CRTCBLMOD および CRTBNDCBL コマンドの LINKLIT パラメーターで *PGM を指定して、ILE COBOL プログラムのすべての外部 CALL リテラル-1 ステートメントに対して動的プログラム呼び出しが実行されるようにします。CRTCBLMOD の LINKLIT パラメーターでリンケージがすでに定義されている場合は、SPECIAL-NAMES 段落の LINKAGE TYPE 文節や、CALL または CANCEL ステートメントの LINKAGE TYPE 句を指定する必要はありません。

```
CRTCBLMOD MODULE(MYLIB/XMPLE1)  
SRCFILE(MYLIB/QCBLLSRC) SRCMBR(XMPLE1)  
LINKLIT(*PGM)
```

- CRTCBLMOD の LINKLIT パラメーターを使用してリンケージ・タイプを指定する場合、CALL ステートメントは次のようにコーディングします。

```
PROCEDURE DIVISION.
```

```
⋮  
CALL literal-1.
```

動的プログラム呼び出しは、サブプログラムを実行時に活動化します。次の場合には、動的呼び出しステートメントを使用してください。

- 保守作業を簡単にし、コードを再利用したい場合。
サブプログラムの変更時には、静的に呼び出され、コピーを使ってバインドされているすべてのモジュール・オブジェクト（サービス・プログラムを除く）を、再度バインドしなければなりません。参照によってバインドされている場合は、サブプログラムとモジュール・オブジェクト間のインターフェースが変更されていなければ、再度バインドする必要はありません。変更されたサブプログラムが動的に呼び出される場合、再バインドの必要があるのはその変更されたサブプログラムだけです。したがって、動的呼び出しを使用すると、バインディングの量を最小にすることができるので、サブプログラムのコピーが保守しやすくなります。
- CALL リテラル で呼び出したサブプログラムが、あまり使用されないか、または大規模な場合。
いくつかの条件においてのみサブプログラムが呼び出される場合、動的呼び出しによって必要な時だけサブプログラムを活動化することができます。
サブプログラムが大規模かまたは数が多い場合、静的呼び出しを使うと、主記憶域に必要な作業セットのサイズが大きくなってしまう可能性があります。

CALL id の使用

CALL *id* を使用すると、ネストされた ILE COBOL プログラムを呼び出したり、プログラム・オブジェクトを呼び出したりすることができます (*id* はプロシージャ・ポインターではありません)。ID の内容によって、ネストされたプログラムかプログラム・オブジェクトのどちらかを呼び出すのが実行時に決められます。ID

の内容が可視のネストされたプログラムの名前と一致する場合、呼び出しはネストされたプログラムになります。それ以外の場合は、ID の内容で指定される名前のプログラム・オブジェクトに対して動的プログラム呼び出しが実行されます。

CALL id で指定された IN LIBRARY 句は、呼び出しがプログラム・オブジェクトになるように強制します。

CALL ステートメントで最初に ID を使用するとき、CALL id (およびそれに関連する IN LIBRARY 項目) とオブジェクトを関連付けるオープン・ポインターが設定されます。

あるプログラムを指す ID を使用して呼び出しを実行した後、そのプログラムを削除または名前変更する場合、CANCEL ステートメントを使用することによって、その ID に関連付けられているオープン・ポインターをヌルにする必要があります。これにより、次に ID を使用してプログラム・オブジェクトを呼び出した場合、関連したオープン・ポインターが再び設定されます。

次の例は、CANCEL ステートメントを ID に適用する方法を示すものです。

```
MOVE "ABCD" TO IDENT-1.  
CALL IDENT-1.  
CANCEL IDENT-1.
```

CANCEL ステートメントを直接リテラル "ABCD" に適用する場合、IDENT-1 に関連づけられるオープン・ポインターはヌルにしないでください。その代わりに、CALL ステートメントで IDENT-1 を使用することにより、プログラム ABCD の呼び出しを続行することができます。

CALL id の値を変更し、その新しい値を使って呼び出しを実行すると、オープン・ポインターの値も変更されます。オープン・ポインターの値は、それに関連した IN LIBRARY 項目によっても影響を受けます。それ以前の IDENT-1 への呼び出しとは異なるライブラリーを CALL に指定すると、オープン・ポインターはリセットされます。

CALL プロシージャ・ポインターの使用

CALL プロシージャ・ポインター のステートメントを使用して、静的プロシージャ呼び出し、または動的プログラム呼び出しを実行することができます。

CALL プロシージャ・ポインター のステートメントを使う前に、アドレス値にプロシージャ・ポインター・データ項目を設定しなければなりません。プロシージャ・ポインター・データ項目は、最も外側の COBOL プログラム (ILE プロシージャ)、別のコンパイル単位の ILE プロシージャ、またはプログラム・オブジェクトに設定することができます。プロシージャ・ポインター・データ項目を設定するには、形式 6 の SET ステートメントを使用します。

プロシージャ・ポインター・データ項目を ILE プロシージャに設定するには、SET ステートメントで LINKAGE TYPE IS PROCEDURE を指定します。

プロシージャ・ポインター・データ項目をプログラム・オブジェクトに設定するには、SET ステートメントで LINKAGE TYPE IS PROGRAM を指定します。

SPECIAL-NAMES 段落の LINKAGE TYPE 文節または CRTCBMOD および CRTBNDCBL の各コマンドの LINKLIT パラメーターを使用して、プロシージャ・ポインター・データ項目を設定するオブジェクトのタイプを決めることもできます。SPECIAL-NAMES 段落の LINKAGE TYPE 文節または CRTCBMOD および CRTBNDCBL の各コマンドの LINKLIT パラメーターを使用したリンケージ・タイプの設定の詳細については 228 ページの『呼び出し先のプログラムとプロシージャのリンケージ・タイプの識別』を参照してください。

CALL プロシージャ・ポインター を使用して静的プロシージャ呼び出しを実行するには、SET ステートメントおよび CALL ステートメントを次のようにコーディングします。

```
PROCEDURE DIVISION.  
:  
    SET procedure-pointer  
      TO ENTRY LINKAGE TYPE IS PROCEDURE literal-1.  
:  
    CALL procedure-pointer.
```

CALL プロシージャ・ポインター を使用して動的プログラム呼び出しを実行するには、SET ステートメントおよび CALL ステートメントを次のようにコーディングします。

```
PROCEDURE DIVISION.  
:  
    SET procedure-pointer  
      TO ENTRY LINKAGE TYPE IS PROGRAM literal-1.  
:  
    CALL procedure-pointer.
```

再帰呼び出しの使用

```
# 以前の呼び出しがまだアクティブなときに、プログラムへの再帰再入を可能にする  
# ため、PROGRAM-ID 段落に RECURSIVE 文節をコーディングします。  
# RECURSIVE 文節を使用してプログラムを再帰的プログラムにする例、および再帰  
# 的プログラムでローカル・ストレージ・セクションのデータ項目を使用する方法  
# を、以下に示します。  
#
```

```

# 5722WDS V5R3M0 030905 LN IBM ILE COBOL MYLIB/FACTORIAL ISERIES 03/09/15 17:25:51 ページ 2
      ソース
STMT PL SEQ NO -A 1 B...2...+...3...+...4...+...5...+...6...+...7..IDENTFCN S コピー名 変更日付
  1 000100 IDENTIFICATION DIVISION.
  2 000200 PROGRAM-ID. FACTORIAL RECURSIVE.
    000300
  3 000400 ENVIRONMENT DIVISION.
  4 000500 CONFIGURATION SECTION.
  5 000600 SOURCE-COMPUTER. IBM-ISERIES.
  6 000700 OBJECT-COMPUTER. IBM-ISERIES.
    000800
  7 000900 DATA DIVISION.
  8 001000 WORKING-STORAGE SECTION.
  9 001100 01 NUMB PIC 9(4) VALUE 5.
 10 001200 01 FACT PIC 9(8) VALUE 0.
    001300
 11 001400 LOCAL-STORAGE SECTION.
 12 001500 01 NUM PIC 9(4).
    001600
 13 001700 PROCEDURE DIVISION.
 14 001800 MOVE NUMB TO NUM.
 15 001900 IF NUMB = 0
 16 002000 MOVE 1 TO FACT
    002100 ELSE
 17 002200 SUBTRACT 1 FROM NUMB
 18 002300 CALL "FACTORIAL"
 19 002400 MULTIPLY NUM BY FACT
    002500 END-IF.
 20 002600 DISPLAY NUM "!" = " FACT.
 21 002700 GOBACK.
 22 002800 END PROGRAM FACTORIAL.
      * * * * * ソース仕様の終わり * * * * *

```

図 53. ある数の階乗を計算する再帰呼び出しの例

ILE COBOL プログラムからの戻り

呼び出し先 ILE COBOL プログラムから制御を戻すには、STOP RUN、EXIT PROGRAM、または GOBACK ステートメントを出します。

エラーの発生時またはプログラムの終了時に、呼び出し先プログラムから制御がどのように戻るかを判別するには、ILE COBOL プログラムがメイン・プログラムなのか、またはサブプログラムなのかが分かっている必要があります。メイン・プログラムおよびサブプログラムの説明については 226 ページの『メイン・プログラムとサブプログラム』を参照してください。

メイン・プログラムからの戻り

メイン・プログラムから制御を戻すには、CONTINUE 句で STOP RUN、GOBACK、または EXIT PROGRAM のいずれかを使用します。STOP RUN および GOBACK ステートメントは実行単位を終了し、制御はメイン・プログラムの呼び出し側に戻されます。CONTINUE 句のない EXIT PROGRAM を使用してメイン・プログラムから制御を戻すことはできません。メイン・プログラムで CONTINUE 句のない EXIT PROGRAM が検出されると命令は実行されず、メイン・プログラムの次のステートメントから処理が続行されます。

*NEW 活動化グループからの戻り

*NEW 活動化グループで呼び出し先 ILE COBOL メイン・プログラムから、CONTINUE 句を指定した STOP RUN、GOBACK、または EXIT PROGRAM を実

行すると、制御が呼び出し側プログラムに戻った時点で活動化グループが終了します。活動化グループはすべてのファイルをクローズし、すべてのリソースをシステムに戻します。

活動化グループが終了した結果、呼び出し先 ILE COBOL プログラムは最初の状態に戻ります。

名前付き活動化グループからの戻り

名前付き活動化グループで、呼び出し先 ILE COBOL メイン・プログラムから、CONTINUE 句を指定した EXIT PROGRAM を実行すると、その活動化グループは活動状態のまま、制御が呼び出し側プログラムに戻ります。活動化グループのすべてのファイルとリソースは、最後に使用された状態のままです。

名前付き活動化グループで、呼び出し先 ILE COBOL メイン・プログラムから STOP RUN または GOBACK ステートメントを実行すると、活動化グループは制御が呼び出し側プログラムに戻った時点で終了されます。活動化グループはすべてのファイルをクローズし、すべてのリソースをシステムに戻します。

デフォルト (*DFACTGRP) 活動化グループからの戻り

デフォルト (*DFACTGRP) 活動化グループで、呼び出し先 ILE COBOL メイン・プログラムから STOP RUN または GOBACK ステートメントを実行すると、活動化グループは活動状態のままになり、制御は呼び出し側プログラムに戻ります。活動化グループで使用されたすべてのファイルとリソースは、最後に使用された状態のままです。

サブプログラムからの戻り

サブプログラムから制御を戻すには、サブプログラムを EXIT PROGRAM、GOBACK、または STOP RUN ステートメントを使用して終了させることができます。サブプログラムを EXIT PROGRAM または GOBACK ステートメントを使用して終了させた場合は、実行単位は終了されず、制御はそれを呼び出したプログラムに戻されます。呼び出し先プログラムに続く実行可能ステートメントが存在しない場合、暗黙のうちに EXIT PROGRAM ステートメントが生成されます。サブプログラムを STOP RUN ステートメントを使用して終了させた場合、実行単位のプログラムのうち最も近い管理境界までのすべてのプログラムは終了し、制御はその管理境界の前のプログラムに戻されます。

サブプログラムは、EXIT PROGRAM または GOBACK で終了させた場合、通常最後に使用された状態のままです。次回にサブプログラムが実行単位で呼び出されても、内部値はその状態のままです (ただし、すべての PERFORM ステートメントが完了したと見なされて、初期値にリセットされた場合は除く)。これとは対照的に、メイン・プログラムの場合は呼び出されるたびに初期設定されます。ただし、次の 2 つの例外があります。

- 動的に呼び出されてから取り消されたサブプログラムは、次に呼び出された時に初期状態になります。
- PROGRAM-ID 段落に INITIAL 文節が指定されているプログラムは、呼び出されるたびに初期状態になります。

OPM COBOL/400 実行単位で定義された STOP RUN のセマンティクスの維持

STOP RUN ステートメントを OPM COBOL/400 実行単位でも互換性があるように動作させるには、ILE COBOL アプリケーションは特定の条件を使用して作成しなければなりません。これらの条件の説明については 224 ページの『COBOL 実行単位』を参照してください。

ILE COBOL プログラムからの戻りの例

次の例は、名前付き、*NEW、および *DFTACTGP の各活動化グループを組み合わせた時に、EXIT PROGRAM、STOP RUN、および GOBACK がどのように作用するかを示すものです。



図 54. 1 つの名前付き活動化グループにおける EXIT PROGRAM、STOP RUN、および GOBACK の作用例

ステートメント	プログラム A	プログラム B	プログラム C	プログラム D	プログラム E
EXIT PROGRAM	1	4	4	2	2
STOP RUN	3	3	3	3	3
GOBACK	3	4	4	2	2

- 1** ステートメントはメイン・プログラム内にあるので、CONTINUE 句のない EXIT PROGRAM がコーディングされていても、処理は行われません。処理は、プログラムの次のステートメントから続行されます。活動化グループ

は活動状態のまま、CONTINUE 句を指定した EXIT PROGRAM は、制御をプログラム A の呼び出し側に戻します。活動化グループで使用されたすべてのファイルとリソースは、最後に使用された状態のままです。

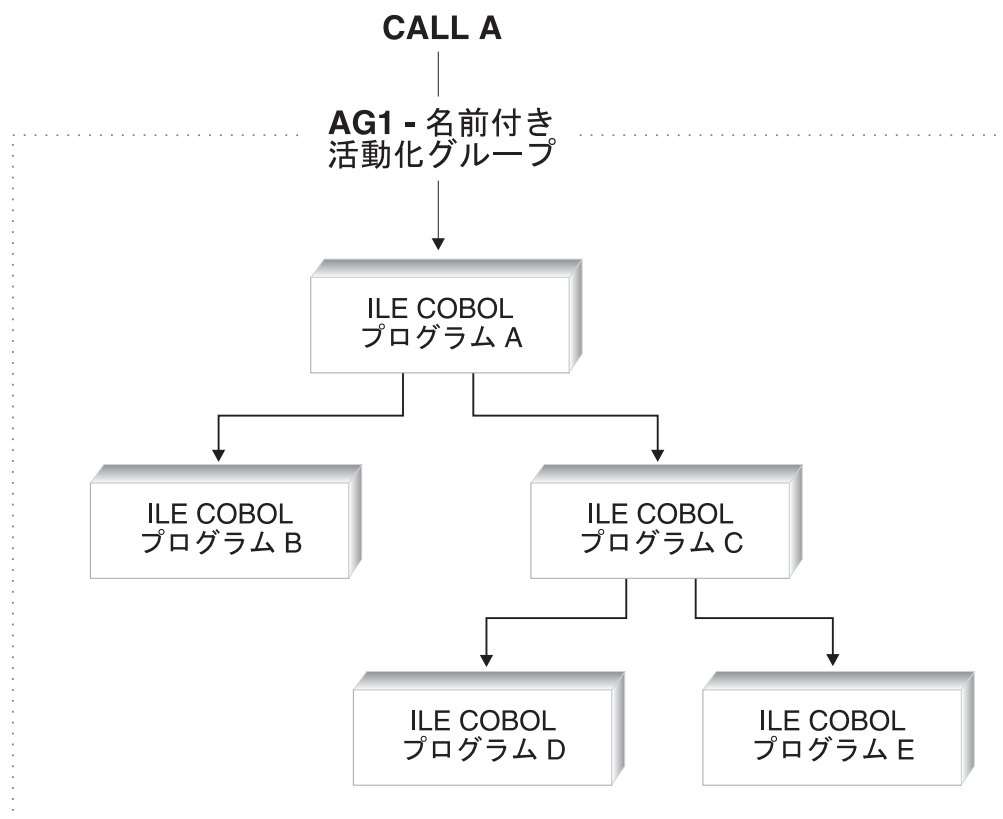
- 2 活動化グループは活動状態のまま、制御はプログラム C に戻されます。活動化グループで使用されたすべてのファイルとリソースは、最後に使用された状態のままです。
- 3 活動化グループは終了し、制御はメイン・プログラムの呼び出し側に戻されます。活動化グループは、その活動化グループの範囲のすべてのファイルをクローズします。その活動化グループの範囲の保留中のコミット処理は、暗黙のうちにコミットされます。活動化グループに割り振られたすべてのリソースは、システムに戻されます。活動化グループが終了する結果、活動化グループ内で活動化されていたすべてのプログラムは、最初の状態に戻ります。
- 4 活動化グループは活動状態のまま、制御はプログラム A に戻されます。活動化グループで使用されたすべてのファイルとリソースは、最後に使用された状態のままです。



図 55. 2 つの名前付き活動化グループにおける EXIT PROGRAM、STOP RUN、および GOBACK の作用例

ステートメント	プログラム A	プログラム B	プログラム C	プログラム D	プログラム E
EXIT PROGRAM	1	5	1	2	2
STOP RUN	3	3	4	4	4
GOBACK	3	5	4	2	2

- 1 ステートメントはメイン・プログラムにあるので、CONTINUE 句のない EXIT PROGRAM ステートメントを使用しても、何も処理は行われません。処理は、プログラムの次のステートメントから続行されます。CONTINUE 句を指定した EXIT PROGRAM を使用すると、活動化グループ

プは活動状態のままで、制御は呼び出し側プログラムまたはコマンドに戻ります。活動化グループで使用されたすべてのファイルとリソースは、最後に使用された状態のままです。

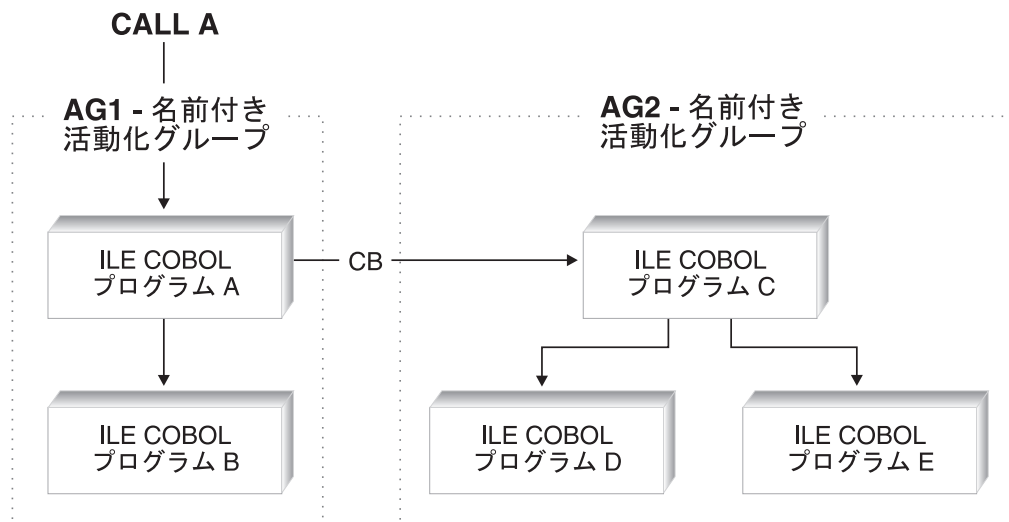
- 2 活動化グループは活動状態のままで、制御はプログラム C に戻されます。活動化グループで使用されたすべてのファイルとリソースは、最後に使用された状態のままです。
- 3 活動化グループは終了し、制御はメイン・プログラムの呼び出し側に戻されます。活動化グループは、その活動化グループの範囲のすべてのファイルをクローズします。その活動化グループの範囲の保留中のコミット処理は、暗黙のうちにコミットされます。活動化グループに割り振られたすべてのリソースは、システムに戻されます。活動化グループが終了する結果、活動化グループ内で活動化されていたすべてのプログラムは、最初の状態に戻ります。
- 4 活動化グループは終了し、制御はプログラム A に戻されます。活動化グループは、その活動化グループの範囲のすべてのファイルをクローズします。その活動化グループの範囲の保留中のコミット処理は、暗黙のうちにコミットされます。活動化グループに割り振られたすべてのリソースは、システムに戻されます。活動化グループが終了する結果、活動化グループ内で活動化されていたすべてのプログラムは、最初の状態に戻ります。
- 5 活動化グループは活動状態のままで、制御はプログラム A に戻されます。活動化グループで使用されたすべてのファイルとリソースは、最後に使用された状態のままです。



図 56. 複数の *NEW および名前付き活動化グループにおける EXIT PROGRAM、STOP RUN、および GOBACK の作用例

ステートメント	プログラム A	プログラム B	プログラム C	プログラム D	プログラム E
EXIT PROGRAM	1	5	1	2	2

ステートメント	プログラム A	プログラム B	プログラム C	プログラム D	プログラム E
STOP RUN	3	4	4	2	4
GOBACK	3	4	4	2	2

- 1 ステートメントはメイン・プログラムにあるので、CONTINUE 句のない EXIT PROGRAM ステートメントを使用しても、何も処理は行われません。処理は、プログラムの次のステートメントから続行されます。CONTINUE 句を指定した EXIT PROGRAM を使用すると、活動化グループは活動状態のままで、制御は呼び出し側プログラムまたはコマンドに戻ります。活動化グループで使用されたすべてのファイルとリソースは、最後に使用された状態のままです。
- 2 活動化グループは活動状態のままで、制御はプログラム C に戻されます。活動化グループで使用されたすべてのファイルとリソースは、最後に使用された状態のままです。
- 3 活動化グループは終了し、制御はメイン・プログラムの呼び出し側に戻されます。活動化グループは、その活動化グループの範囲のすべてのファイルをクローズします。その活動化グループの範囲の保留中のコミット処理は、暗黙のうちにコミットされます。活動化グループに割り振られたすべてのリソースは、システムに戻されます。活動化グループが終了する結果、活動化グループ内で活動化されていたすべてのプログラムは、最初の状態に戻ります。
- 4 活動化グループは終了し、制御はプログラム A に戻されます。活動化グループは、その活動化グループの範囲のすべてのファイルをクローズします。その活動化グループの範囲の保留中のコミット処理は、暗黙のうちにコミットされます。活動化グループに割り振られたすべてのリソースは、システムに戻されます。活動化グループが終了する結果、活動化グループ内で活動化されていたすべてのプログラムは、最初の状態に戻ります。
- 5 ステートメントはメイン・プログラムにあるので、CONTINUE 句のない EXIT PROGRAM ステートメントを使用しても、何も処理は行われません。処理は、プログラムの次のステートメントから続行されます。CONTINUE 句を指定した EXIT PROGRAM を使用すると、制御は呼び出し側プログラムまたはコマンドに戻ります。*NEW 活動化グループでは、メイン・プログラムが呼び出し側に制御を戻す時点で活動化グループが終了します。活動化グループは、その活動化グループの範囲のすべてのファイルをクローズします。その活動化グループの範囲の保留中のコミット処理は、暗黙のうちにコミットされます。活動化グループに割り振られたすべてのリソースは、システムに戻されます。活動化グループが終了する結果、活動化グループ内で活動化されていたすべてのプログラムは、最初の状態に戻ります。

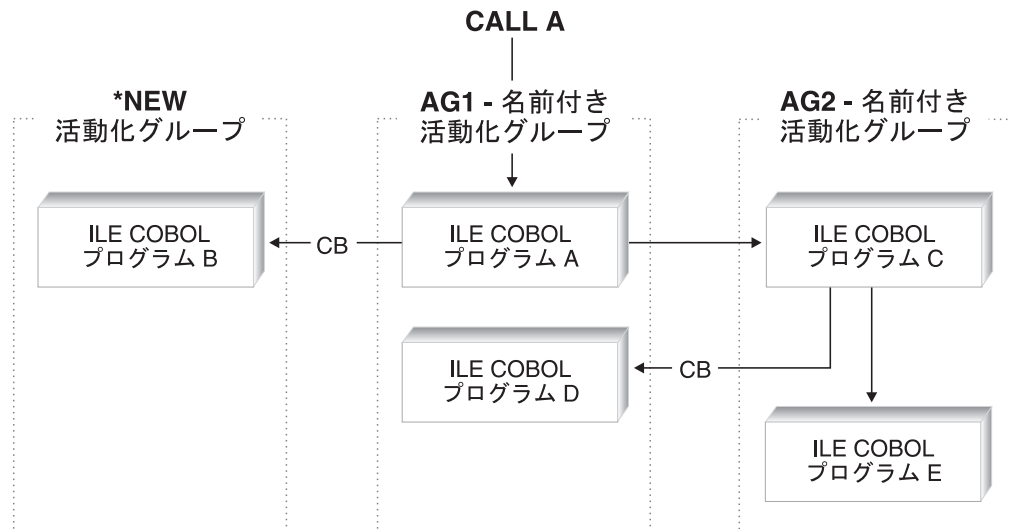

図 57. *NEW、名前付き、および *DFTACTGP 活動化グループにおける EXIT PROGRAM、STOP RUN、および GOBACK の作用例

ステートメント	プログラム A	プログラム B	プログラム C	プログラム D	プログラム E
EXIT PROGRAM	1	6	7	2	2
STOP RUN	3	4	5	2	5
GOBACK	3	4	5	2	2

- 1 ステートメントはメイン・プログラムにあるので、CONTINUE 句のない EXIT PROGRAM ステートメントを使用しても、何も処理は行われません。処理は、プログラムの次のステートメントから続行されます。CONTINUE 句を指定した EXIT PROGRAM を使用すると、活動化グループは活動状態のまま、制御は呼び出し側プログラムまたはコマンドに戻ります。活動化グループで使用されたすべてのファイルとリソースは、最後に使用された状態のままです。
- 2 活動化グループは活動状態のまま、制御はプログラム C に戻されます。活動化グループで使用されたすべてのファイルとリソースは、最後に使用された状態のままです。
- 3 活動化グループは終了し、制御はメイン・プログラムの呼び出し側に戻されます。活動化グループは、その活動化グループの範囲のすべてのファイルをクローズします。その活動化グループの範囲の保留中のコミット処理は、暗黙のうちにコミットされます。活動化グループに割り振られたすべてのリソースは、システムに戻されます。活動化グループが終了する結果、活動化グループ内で活動化されていたすべてのプログラムは、最初の状態に戻ります。
- 4 活動化グループは終了し、制御はプログラム A に戻されます。活動化グループは、その活動化グループの範囲のすべてのファイルをクローズします。その活動化グループの範囲の保留中のコミット処理は、暗黙のうちにコミットされます。活動化グループに割り振られたすべてのリソースは、システム

に戻されます。活動化グループが終了する結果、活動化グループ内で活動化されていたすべてのプログラムは、最初の状態に戻ります。

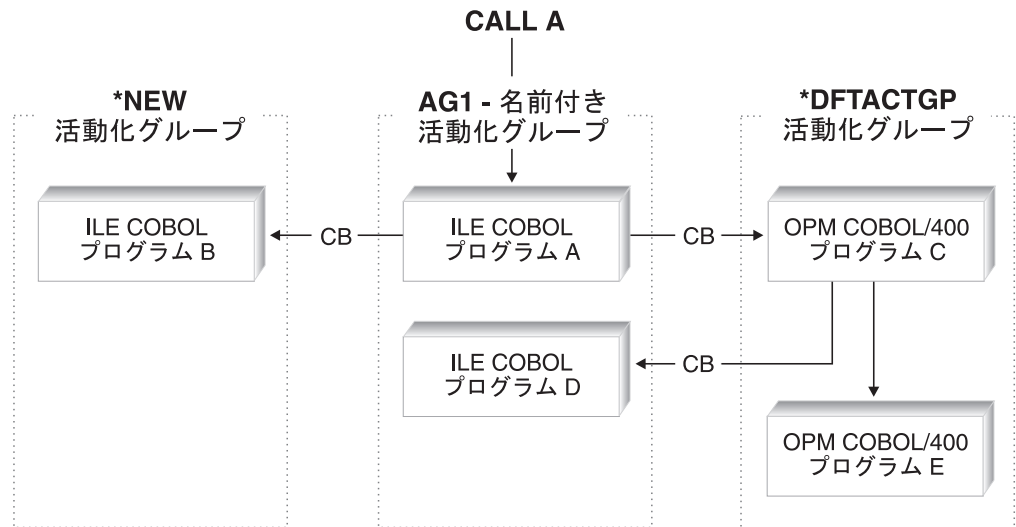
5 活動化グループは活動状態のまま、制御はプログラム A に戻されます。プログラム C またはプログラム E によってオープンされたファイルはすべてクローズされます。プログラム C またはプログラム E によってオープンされたファイルに対する保留中のコミット処理は、暗黙のうちにコミットされます。プログラム C とプログラム E のストレージは解放されません。

6 ステートメントはメイン・プログラムにあるので、CONTINUE 句のない EXIT PROGRAM ステートメントを使用しても、何も処理は行われません。処理は、プログラムの次のステートメントから続行されます。

CONTINUE 句を指定した EXIT PROGRAM を使用すると、制御は呼び出し側プログラムまたはコマンドに戻ります。

*NEW 活動化グループでは、メイン・プログラムが呼び出し側に制御を戻す時点で活動化グループが終了します。活動化グループは、その活動化グループの範囲のすべてのファイルをクローズします。その活動化グループの範囲の保留中のコミット処理は、暗黙のうちにコミットされます。

活動化グループに割り振られたすべてのリソースは、システムに戻されます。活動化グループが終了する結果、活動化グループ内で活動化されていたすべてのプログラムは、最初の状態に戻ります。

7 ステートメントはメイン・プログラムにあるため、何も処理は行われません。処理は、プログラムの次のステートメントから続行されます。

戻りコード情報の受け渡し (RETURN-CODE 特殊レジスター)

RETURN-CODE 特殊レジスターを使用することによって、ILE COBOL プログラム間で戻りコードを受け渡すことができます。RETURN-CODE 特殊レジスターは、呼び出し先 ILE COBOL プログラムから戻る前に設定することができます。

ネストされたプログラムで使用する場合、RETURN-CODE 特殊レジスターは、最外部の ILE COBOL プログラムで暗黙のうちに GLOBAL として定義されます。RETURN-CODE 特殊レジスターに加えられた変更は、モジュール・オブジェクト内のすべての ILE COBOL プログラムにグローバルに影響を与えます。

ILE COBOL プログラムからその呼び出し側に戻ると、RETURN-CODE 特殊レジスターの内容が、呼び出し側プログラムの RETURN-CODE 特殊レジスターに転送されます。

制御がメイン ILE COBOL プログラムからオペレーティング・システムに戻されると、RETURN-CODE 特殊レジスターの内容はユーザーの戻りコードとして戻されません。

プログラム間でのデータの受け渡しと共用

ILE COBOL プログラム間でデータの受け渡しと共用を行うには、以下のようないくつかの方法があります。

- データを GLOBAL として宣言して、ネストされたプログラムで使用することができます。
- CALL ステートメントの RETURNING 句を使用して、データを呼び出し側プログラムに戻すことができます。
- CALL ステートメント実行時に、BY REFERENCE、BY VALUE、または BY CONTENT により、呼び出し先プログラムにデータを渡すことができます。
- データを EXTERNAL と宣言すると、別々にコンパイルしたプログラムで共用することができます。EXTERNAL データは、モジュール・オブジェクト内のネストされた ILE COBOL プログラムの間でも共用することができます。
- ファイルを EXTERNAL と宣言すると、別々にコンパイルされたプログラムで共用することができます。EXTERNAL ファイルは、モジュール・オブジェクト内のネストされた ILE COBOL プログラムの間でも共用することができます。
- 動的に検索されるデータ項目のアドレスを渡したい場合は、ポインターを使用することができます。
- データは、データ域を使って受け渡しすることができます。

ローカル・データとグローバル・データの比較

ローカル・データとグローバル・データの間で適用されるのは、ネストされたプログラムだけです。

ローカル・データとは、そのデータを宣言したプログラム内からしかアクセスできないデータです。ローカル・データは、それを宣言したプログラム以外からは見えずアクセスできません。これは、含まれたプログラムと含むプログラムの両方に適用されます。

明示的にグローバル・データとして宣言する場合以外は、すべてのデータはローカル・データと見なされます。

グローバル・データとは、そのデータを宣言したプログラムからアクセス可能であり、さらにそのデータを宣言したプログラムに直接または間接に含まれる他のネストされたプログラムからもアクセスできるデータです。

データ名、ファイル名、およびレコード名はグローバルとして宣言することができます。

データ名をグローバルとして宣言するには、データ名を宣言するのに使用したデータ記述項目またはそのデータ記述項目が従属する他の項目で GLOBAL 文節を指定します。

ファイル名をグローバルとして宣言するには、そのファイル名のファイル記述項目で GLOBAL 文節を指定します。

レコード名をグローバルとして宣言するには、レコード名を宣言するのに使用したレコード記述項目で GLOBAL 文節を指定するか、またはファイル・セクションのレコード記述項目の場合は、そのレコード記述項目が関連づけられたファイル名のファイル記述項目で GLOBAL 文節を指定します。

GLOBAL 文節の詳細については、「*WebSphere Development Studio: ILE COBOL 解説書*」を参照してください。

CALL...BY REFERENCE、BY VALUE、または BY CONTENT を使用したデータの受け渡し

BY REFERENCE は、受け取った変数にサブプログラムが加えた変更を、呼び出し側プログラムから見ることを意味します。

BY CONTENT は、呼び出し側プログラムがリテラル または *id* の内容だけを渡すことを意味します。CALL...BY CONTENT を使用すると、呼び出し先プログラムは、受け取ったパラメーターを変更しても、呼び出し側プログラムのリテラル または *id* の値は変更することができません。

BY VALUE は、呼び出し側プログラムが、送信項目の参照ではなくリテラル または *id* の値を受け渡すことを意味します。呼び出し先プログラムがパラメーターを変更できるのは、その呼び出し先プログラム内だけです。しかし、サブプログラムは送信項目の一時的なコピーにアクセスするだけなので、これらの変更は呼び出し側プログラムの引き数には影響を与えません。

データを渡すために BY REFERENCE、BY VALUE、または BY CONTENT のどれを使うかは、プログラムでデータをどのように処理するかによって決まります。

- 呼び出し側プログラムの CALL ステートメントの引き数の定義と、呼び出し先プログラムのパラメーターの定義が同じ記憶域を共用するようにしたい場合は、次のように指定します。

CALL...BY REFERENCE identifier

サブプログラムがパラメーターに対して変更を加えると、呼び出し側プログラムの引き数も変更されます。

- レコード域のアドレスを、呼び出し先プログラムに渡すには、次のように指定します。

CALL...BY REFERENCE ADDRESS OF record-name

サブプログラムは、指定したレコード名の ADDRESS OF 特殊レジスターを受け取ります。

呼び出し側プログラムおよび呼び出し先プログラムのリンケージ・セクションに、レコード名をレベル 01 項目またはレベル 77 項目として定義しておかなければなりません。リンケージ・セクションのレコードごとに、それぞれ別個の ADDRESS OF 特殊レジスターが提供されます。

- データ項目のアドレスを、呼び出し先プログラムに渡すには、次のように指定します。

CALL...BY CONTENT ADDRESS OF data-item-name

- 呼び出し側プログラムの CALL ステートメントの引き数の定義と、呼び出し先サブプログラムのパラメーターの定義が同じ記憶域を共用するにたくない場合は、次のように指定します。

CALL...BY CONTENT identifier

- データを、BY VALUE パラメーターを要求する ILE プログラムに渡すには、次のように指定します。

CALL...BY VALUE item

- さまざまな長さの整数値を渡すには、次のように指定します。

CALL...BY VALUE integer-1 SIZE integer-2

整数値は、長さが「整数-2」の 2 進数値として渡されます。SIZE 句の指定はオプションです。指定されない場合、「整数-1」は 4 バイトの 2 進数として渡されます。

- 戻り値を伴う ILE C、C++、または RPG の関数を呼び出すには、次のように指定します。

CALL...RETURNING identifier

- リテラルの値を呼び出し先プログラムに渡すには、次のように指定します。

CALL...BY CONTENT literal

呼び出し先プログラムでは、リテラルの値を変更できません。

- データ項目の長さを渡すには、次のように指定します。

CALL...BY CONTENT LENGTH OF identifier

呼び出し側プログラムは、その LENGTH OF 特殊レジスターに基づいて *id* の長さを渡します。

- データ項目とデータ項目の長さの両方をサブプログラムに渡すには、BY REFERENCE と BY CONTENT を組み合わせて指定します。たとえば、以下の場合、

```
CALL 'ERRPROC' USING BY REFERENCE A
                     BY CONTENT LENGTH OF A.
```

- 呼び出し先プログラムが対応する引き数を受け取らないようにしたい場合、または呼び出し先プログラムが引き数のデフォルト値を使うようにしたい場合は、CALL...BY REFERENCE または CALL...BY CONTENT ステートメントでデータ項目の代わりに OMITTED 句を指定します。たとえば、以下の場合、

```
CALL...BY REFERENCE OMITTED
CALL...BY CONTENT OMITTED
```

呼び出し先プログラムでは、CEETSTA API を使用することによって、指定されたパラメーターが OMITTED かそうでないかを判別することができます。

- 操作記述子でデータ項目を渡すには、SPECIAL-NAMES 段落に LINKAGE TYPE IS PRC...USING ALL DESCRIBED 文節を指定します。その後、CALL...BY REFERENCE、CALL...BY CONTENT、または CALL...BY VALUE ステートメントを使用してデータを渡します。呼び出し先 ILE プロシージャで渡されるデータ項目の形式を正確に予測できない場合でも、操作記述子を使用すれば、呼び出し先 ILE プロシージャに記述情報が提供されます。異なる ILE 言語で作成された呼び出し先 ILE プロシージャによって必要とされる場合、および ILE バインド可能 API によって必要とされる場合には、操作記述子を使用します。操作記述子の詳細については、「*ILE 概念*」を参照してください。たとえば、以下の場合、

```
SPECIAL-NAMES. LINKAGE TYPE PRC FOR 'ERRPROC'
                USING ALL DESCRIBED.
```

⋮

```
CALL 'ERRPROC' USING BY REFERENCE identifier.
```

または

```
SPECIAL-NAMES. LINKAGE TYPE PRC FOR 'ERRPROC'  
USING ALL DESCRIBED.
```

```
⋮  
CALL 'ERRPROC' USING BY CONTENT identifier.
```

呼び出し側プログラムのデータ項目は、直接または間接に呼び出すすべてのプログラムのリンケージ・セクションに記述することができます。この場合、これらの項目のストレージは、最外部の呼び出し側プログラムに割り振られます。

呼び出し側プログラムの引き数の記述

呼び出し側プログラムから渡されるデータを**引き数**といいます。呼び出し側プログラムにおいて、データ部に引き数が記述される方法は、他のデータ項目がデータ部に記述される方法と同じです。引き数がリンケージ・セクションにあるのでない限り、ストレージが呼び出し側プログラムのこれらの項目に割り振られます。ファイル中のデータを参照する場合、データの参照時にそのファイルはオープンされていなければなりません。引き数を渡すには、CALL ステートメントの USING 文節をコーディングします。

呼び出し先プログラムでのパラメーターの記述

呼び出し先プログラムで受け取られるデータを**パラメーター**といいます。呼び出し先プログラムでは、パラメーターはリンケージ・セクションに記述されます。パラメーターを受け取るには、PROCEDURE-DIVISION ヘッダーの後ろに USING 文節をコーディングします。

呼び出し先プログラムのリンケージ・セクションの作成: 呼び出し側プログラムから渡される内容を理解しておき、呼び出し先プログラムがそれを受け入れることができるようリンケージ・セクションを設定することが必要です。呼び出し先プログラムには、データを渡すために CALL ステートメントのどの文節 (BY REFERENCE、BY VALUE または BY CONTENT) を使用するかは問題ではありません。どの場合でも、呼び出し先プログラムで、受け取ったデータを記述しなければなりません。この記述はリンケージ・セクションで行われます。

呼び出し先プログラムの *id* リストのデータ名 の数は、呼び出し側プログラムの *id* リストのデータ名 の数より大きくすることはできません。それらの位置は 1 対 1 で対応しています。すなわち、呼び出し側プログラムの最初の *id* は、呼び出し先プログラムの最初の *id* に渡され、2 番目以降も同様になります。ILE COBOL コンパイラーでは、引き数の数とパラメーターの数についても、または引き数と対応するパラメーター間でのタイプとサイズについても、その整合性を強制することはありません。

引き数の数とパラメーターの数が矛盾している場合、実行時例外が生じる可能性があります。動的プログラム呼び出しの場合、引き数の数がパラメーターの数よりも多い時に、CALL ステートメントを実行しようとする、呼び出し側プログラムで実行時例外が生成されます。CALL ステートメントに ON EXCEPTION 句を指定すると、この例外を捕らえることができます。

引き数の数がパラメーターの数より小さい場合、CALL ステートメントを実行しても呼び出し側プログラムに実行時例外は生成されません。しかし、呼び出し先プログラムで、指定されていないパラメーターにアクセスしようすると、ポインター例外が生成されます。

引き数が BY VALUE により渡された場合、サブプログラムの PROCEDURE DIVISION ヘッダーには次のことが指定されていなければなりません。

PROCEDURE DIVISION USING BY VALUE DATA-ITEM.

引き数が BY REFERENCE または BY CONTENT により渡された場合、PROCEDURE DIVISION ヘッダーでは、引き数がどのように渡されたかを指定する必要はありません。ヘッダーは以下のどちらかでもかまいません。

PROCEDURE DIVISION USING DATA-ITEM

または

PROCEDURE DIVISION USING BY REFERENCE DATA-ITEM

渡されるデータのグループ化

プログラム間で渡したいデータ項目をすべてグループ化し、それらを 1 つのレベル 01 項目にまとめることができます。これを行うと、プログラム間で単一のレベル 01 レコードを渡すことができます。この方法の例として、図 58 を参照してください。

レコードの不一致が発生する可能性をさらに低くするには、レベル 01 レコードをコピー・メンバーに入れて、両方のプログラムにコピーします。(すなわち、呼び出し側プログラムの WORKING-STORAGE SECTION と、呼び出し先プログラムの LINKAGE SECTION にコピーします。)



図 58. サブプログラム・リンケージにおける共通データ項目

EXTERNAL データの共用

個別にコンパイルされた ILE COBOL プログラム (一連の ILE COBOL ソース・プログラムのプログラムを含む) では、EXTERNAL 文節を使うことによってデータ項目を共用することができます。この EXTERNAL データは、弱エクスポートとして処理されます。強エクスポートと弱エクスポートについては、「*ILE 概念*」を参照してください。

EXTERNAL 文節は、ILE COBOL プログラムの WORKING-STORAGE SECTION の 01 レベルのデータ記述で指定し、次の規則が適用されます。

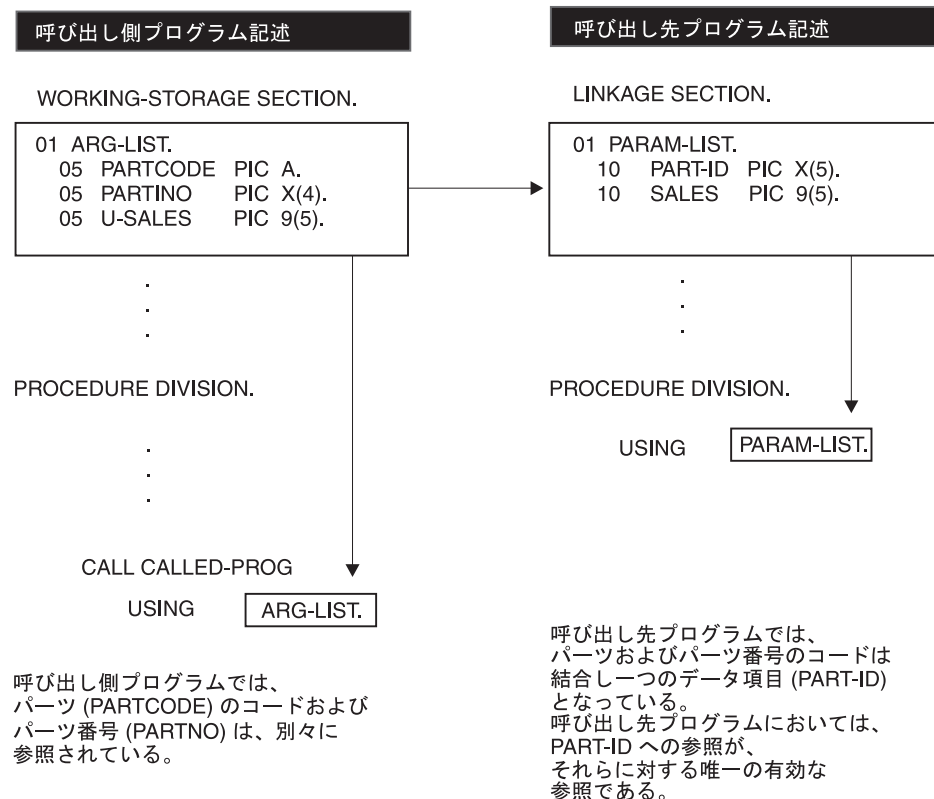
1. EXTERNAL グループ項目に従属する項目も EXTERNAL です。
2. データ項目に使用した名前は、同一プログラム内の他の EXTERNAL 項目の名前として使用することはできません。
3. VALUE 文節を、グループ項目、または従属項目である EXTERNAL に対して指定することはできません。
4. EXTERNAL データを初期設定することはできません。EXTERNAL データの実行時の初期値は未定義です。ユーザーのアプリケーションで EXTERNAL データ項目の初期設定が必要ならば、メイン・プログラム中でそれらを明示的に初期設定することが推奨されます。

実行単位内の ILE COBOL プログラムのうち、項目のデータ記述が、その項目を含むプログラムと同じであるものからは、そのデータ項目にアクセスして処理をすることができます。たとえば、プログラム A に次のデータ記述がある場合、

```
01 EXT-ITEM1          PIC 99 EXTERNAL.
```

プログラム B の WORKING-STORAGE SECTION 内のデータ記述を同じにすることによって、そのデータ項目にアクセスすることができます。

同じ名前付き EXTERNAL データ項目を宣言しているすべてのモジュール・オブジェクトにおいては、その EXTERNAL データ項目のサイズはすべて同じでなければなりません。名前が同じでサイズが異なる EXTERNAL データ項目がコンパイル単位の複数の ILE COBOL プログラム内で宣言されている場合、その中の最長のサイズがそのデータ項目の長さとして使用されます。

さらに、名前が同じでサイズが異なる EXTERNAL データ項目が、同じ活動化グループで活動化される複数のプログラム・オブジェクトまたはサービス・プログラムで宣言されており、後から活動化されたプログラム・オブジェクトまたはサービス・プログラム内に、名前が同じでサイズが大きい EXTERNAL データ項目がある場合、後から活動化されたプログラム・オブジェクトまたはサービス・プログラムの活動化は失敗します。

複数の ILE COBOL プログラムで宣言された同じ名前のデータ項目におけるタイプの整合性が ILE COBOL コンパイラによって強制されることはありません。これらのデータ項目の使用を整合性のあるものにするのは、プログラマーの責任です。

EXTERNAL データ項目にアクセスするどのプログラムも、この項目の値を変更する可能性があることに注意してください。この文節は、保護しなければならないデータ項目には使用しないでください。

EXTERNAL ファイルの共用

ファイルに EXTERNAL 文節を使用することによって、実行単位内で個別にコンパイルされたプログラムは、共通のファイルにアクセスすることができます。これらの EXTERNAL ファイルは、弱エクスポートとして処理されます。強エクスポートと弱エクスポートについては、「*ILE* 概念」を参照してください。

EXTERNAL ファイルが複数の ILE COBOL プログラムで定義されている場合、ILE COBOL プログラムのどれか 1 つによってオープンされると、すべてのプログラムからアクセス可能になります。同様に、いずれかのプログラムが EXTERNAL ファイルをクローズすると、どのプログラムからもアクセスできなくなります。

複数のモジュール・オブジェクトの複数の ILE COBOL プログラムの場合、EXTERNAL ファイルを宣言している ILE COBOL プログラムが最初に呼び出された時点で実行時整合性検査が行われ、そのモジュール・オブジェクトの定義と、その他のモジュール・オブジェクトにおいてすでに呼び出されている ILE COBOL プログラムの定義とで整合性があるかどうかを検査されます。矛盾が検出された場合は、実行時例外メッセージが出されます。

256 ページの図 59 の例は、EXTERNAL ファイルを使用した場合の利点について示すものです。

- メイン・プログラムは、入出力ステートメントがない場合でも、ファイルのレコード域を参照することができます。
- 各サブプログラムは、OPEN または READ などの単一の入出力機能を制御することができます。
- 各プログラムはファイルにアクセスすることができます。

次の表に、256 ページの図 59 の例におけるプログラム (またはサブプログラム) の名前と、その機能を示します。

表 12. EXTERNAL ファイルを使用した入出力例のプログラム名

NAME	機能
EF1MAIN	これはメイン・プログラムです。すべてのサブプログラムを呼び出した後、レコード域の内容を検査します。
EF1OPENO	このプログラムは出力用に外部ファイルをオープンし、ファイル状況コードを検査します。
EF1WRITE	このプログラムはレコードを外部ファイルに書き込み、ファイル状況コードを検査します。
EF1OPENI	このプログラムは入力用に外部ファイルをオープンし、ファイル状況コードを検査します。
EF1READ	このプログラムは外部ファイルからレコードを読み取り、ファイル状況コードを検査します。
EF1CLOSE	このプログラムは外部ファイルをクローズし、ファイル状況コードを検査します。

このサンプル・プログラムは、WORKING-STORAGE SECTION のデータ項目に対しても EXTERNAL 文節を使用します。この項目は、ファイル状況コードを検査するために使用されます。

```

          ソース
STMT PL SEQNO -A 1 B.+....2....+....3....+....4....+....5....+....6....+....7..IDENTFCN S コピー名 変更日付
1      000100 IDENTIFICATION DIVISION.
2      000200 PROGRAM-ID. EF1MAIN.
      000300*
      000400* これは外部ファイル処理を制御する
      000500* メイン・プログラムです。
      000600*
      000700
3      000800 ENVIRONMENT DIVISION.
4      000900 INPUT-OUTPUT SECTION.
5      001000 FILE-CONTROL.
6      001100     SELECT EF1
7      001200     ASSIGN TO DISK-EFILE1
8      001300     FILE STATUS IS EFS1
9      001400     ORGANIZATION IS SEQUENTIAL.
      001500
10     001600 DATA DIVISION.
11     001700 FILE SECTION.
12     001800 FD EF1 IS EXTERNAL
      001900     RECORD CONTAINS 80 CHARACTERS.
13     002000 01 EF-RECORD-1.
14     002100 05 EF-ITEM-1 PIC X(80).
      002200
15     002300 WORKING-STORAGE SECTION.
16     002400 01 EFS1 PIC 99 EXTERNAL.
      002500
17     002600 PROCEDURE DIVISION.
      002700 EF1MAIN-PROGRAM SECTION.
      002800 MAINLINE.
18     002900     CALL "EF1OPENO"
19     003000     CALL "EF1WRITE"
20     003100     CALL "EF1CLOSE"
21     003200     CALL "EF1OPENI"
22     003300     CALL "EF1READ"
23     003400     IF EF-RECORD-1 = "First Record" THEN
24     003500         DISPLAY "First record correct"
      003600     ELSE
25     003700         DISPLAY "First record incorrect"
26     003800         DISPLAY "Expected: First Record"
27     003900         DISPLAY "Found: " EF-RECORD-1
      004000     END-IF
28     004100     CALL "EF1CLOSE"
29     004200     GOBACK.
30     004300 END PROGRAM EF1MAIN.
      004400
      004600
          * * * * * ソース仕様の終わり * * * * *

```

図 59. EXTERNAL ファイルを使用した入出力 (1/6)

```

          ソース
STMT PL SEQNO -A 1 B.+....2....+....3....+....4....+....5....+....6....+....7..IDENTFCN S コピー名 変更日付
1      004700 IDENTIFICATION DIVISION.
2      004800 PROGRAM-ID. EF1OPENO.
        004900*
        005000* このプログラムは出力用に外部ファイルをオープンします。
        005100*
        005200
3      005300 ENVIRONMENT DIVISION.
4      005400 INPUT-OUTPUT SECTION.
5      005500 FILE-CONTROL.
6      005600     SELECT EF1
7      005700     ASSIGN TO DISK-EFILE1
8      005800     FILE STATUS IS EFS1
9      005900     ORGANIZATION IS SEQUENTIAL.
        006000
10     006100 DATA DIVISION.
11     006200 FILE SECTION.
12     006300 FD EF1 IS EXTERNAL
        006400     RECORD CONTAINS 80 CHARACTERS.
13     006500 01 EF-RECORD-1.
14     006600 05 EF-ITEM-1 PIC X(80).
        006700
15     006800 WORKING-STORAGE SECTION.
16     006900 01 EFS1 PIC 99 EXTERNAL.
        007000
17     007100 PROCEDURE DIVISION.
        007200 EF1OPENO-PROGRAM SECTION.
        007300 MAINLINE.
18     007400     OPEN OUTPUT EF1
19     007500     IF EFS1 NOT = 0 THEN
20     007600         DISPLAY "File Status " EFS1 " on OPEN OUTPUT"
21     007700     STOP RUN
        007800     END-IF
22     007900     GOBACK.
23     008000 END PROGRAM EF1OPENO.
        008100
        008300
          ***** ソース仕様の終わり *****

```

図 59. EXTERNAL ファイルを使用した入出力 (2/6)

```

          ソース
STMT PL SEQNO -A 1 B.+....2....+....3....+....4....+....5....+....6....+....7..IDENTFCN S コピー名 変更日付
 1 008400 IDENTIFICATION DIVISION.
 2 008500 PROGRAM-ID. EF1WRITE.
   008600*
   008700* このプログラムはレコードを外部ファイルに書き込みます。
   008800*
   008900
 3 009000 ENVIRONMENT DIVISION.
 4 009100 INPUT-OUTPUT SECTION.
 5 009200 FILE-CONTROL.
 6 009300     SELECT EF1
 7 009400     ASSIGN TO DISK-EFILE1
 8 009500     FILE STATUS IS EFS1
 9 009600     ORGANIZATION IS SEQUENTIAL.
   009700
10 009800 DATA DIVISION.
11 009900 FILE SECTION.
12 010000 FD EF1 IS EXTERNAL
   010100     RECORD CONTAINS 80 CHARACTERS.
13 010200 01 EF-RECORD-1.
14 010300 05 EF-ITEM-1 PIC X(80).
   010400
15 010500 WORKING-STORAGE SECTION.
16 010600 01 EFS1 PIC 99 EXTERNAL.
   010700
17 010800 PROCEDURE DIVISION.
   010900 EF1WRITE-PROGRAM SECTION.
   011000 MAINLINE.
18 011100     MOVE "First record" TO EF-RECORD-1
19 011200     WRITE EF-RECORD-1
20 011300     IF EFS1 NOT = 0 THEN
21 011400         DISPLAY "File Status " EFS1 " on WRITE"
22 011500         STOP RUN
   011600     END-IF
23 011700     GOBACK.
24 011800 END PROGRAM EF1WRITE.
   011900
   012100
          * * * * * ソース仕様の終わり * * * * *

```

図 59. EXTERNAL ファイルを使用した入出力 (3/6)

```

          ソース
STMT PL SEQNO -A 1 B.+....2....+....3....+....4....+....5....+....6....+....7..IDENTFCN S コピー名 変更日付
 1 012200 IDENTIFICATION DIVISION.
 2 012300 PROGRAM-ID. EF1OPENI.
   012400*
   012500* このプログラムは入力用に外部ファイルをオープンします。
   012600*
   012700
 3 012800 ENVIRONMENT DIVISION.
 4 012900 INPUT-OUTPUT SECTION.
 5 013000 FILE-CONTROL.
 6 013100     SELECT EF1
 7 013200     ASSIGN TO DISK-EFILE1
 8 013300     FILE STATUS IS EFS1
 9 013400     ORGANIZATION IS SEQUENTIAL.
   013500
10 013600 DATA DIVISION.
11 013700 FILE SECTION.
12 013800 FD EF1 IS EXTERNAL
   013900     RECORD CONTAINS 80 CHARACTERS.
13 014000 01 EF-RECORD-1.
14 014100 05 EF-ITEM-1 PIC X(80).
   014200
15 014300 WORKING-STORAGE SECTION.
16 014400 01 EFS1 PIC 99 EXTERNAL.
   014500
17 014600 PROCEDURE DIVISION.
   014700 EF1OPENI-PROGRAM SECTION.
   014800 MAINLINE.
18 014900     OPEN INPUT EF1
19 015000     IF EFS1 NOT = 0 THEN
20 015100         DISPLAY "File Status " EFS1 " on OPEN INPUT"
21 015200     STOP RUN
   015300     END-IF
22 015400     GOBACK.
23 015500 END PROGRAM EF1OPENI.
   015600
   015800
          * * * * * ソース仕様の終わり * * * * *

```

図 59. EXTERNAL ファイルを使用した入出力 (4/6)

```

          ソース
STMT PL SEQNO -A 1 B.+....2....+....3....+....4....+....5....+....6....+....7..IDENTFCN S コピー名 変更日付
 1 015900 IDENTIFICATION DIVISION.
 2 016000 PROGRAM-ID. EF1READ.
   016100*
   016200* このプログラムは外部ファイルからレコードを読み取ります。
   016300*
   016400
 3 016500 ENVIRONMENT DIVISION.
 4 016600 INPUT-OUTPUT SECTION.
 5 016700 FILE-CONTROL.
 6 016800     SELECT EF1
 7 016900     ASSIGN TO DISK-EFILE1
 8 017000     FILE STATUS IS EFS1
 9 017100     ORGANIZATION IS SEQUENTIAL.
   017200
10 017300 DATA DIVISION.
11 017400 FILE SECTION.
12 017500 FD EF1 IS EXTERNAL
   017600     RECORD CONTAINS 80 CHARACTERS.
13 017700 01 EF-RECORD-1.
14 017800 05 EF-ITEM-1 PIC X(80).
   017900
15 018000 WORKING-STORAGE SECTION.
16 018100 01 EFS1 PIC 99 EXTERNAL.
   018200
17 018300 PROCEDURE DIVISION.
   018400 EF1READ-PROGRAM SECTION.
   018500 MAINLINE.
18 018600     READ EF1
19 018700     IF EFS1 NOT = 0 THEN
20 018800         DISPLAY "File Status " EFS1 " on READ"
21 018900     STOP RUN
   019000     END-IF
22 019100     GOBACK.
23 019200 END PROGRAM EF1READ.
   019300
   019500
          * * * * * ソース仕様の終わり * * * * *

```

図 59. EXTERNAL ファイルを使用した入出力 (5/6)

```

          ソース
STMT PL SEQNO -A 1 B.+....2....+....3....+....4....+....5....+....6....+....7..IDENTFCN S コピー名 変更日付
 1 019600 IDENTIFICATION DIVISION.
 2 019700 PROGRAM-ID. EF1CLOSE.
 019800*
 019900* このプログラムは外部ファイルからレコードを読み取ります。
 020000*
 020100
 3 020200 ENVIRONMENT DIVISION.
 4 020300 INPUT-OUTPUT SECTION.
 5 020400 FILE-CONTROL.
 6 020500     SELECT EF1
 7 020600     ASSIGN TO DISK-EFILE1
 8 020700     FILE STATUS IS EFS1
 9 020800     ORGANIZATION IS SEQUENTIAL.
 020900
10 021000 DATA DIVISION.
11 021100 FILE SECTION.
12 021200 FD EF1 IS EXTERNAL
 021300     RECORD CONTAINS 80 CHARACTERS.
13 021400 01 EF-RECORD-1.
14 021500 05 EF-ITEM-1 PIC X(80).
 021600
15 021700 WORKING-STORAGE SECTION.
16 021800 01 EFS1 PIC 99 EXTERNAL.
 021900
17 022000 PROCEDURE DIVISION.
 022100 EF1CLOSE-PROGRAM SECTION.
 022200 MAINLINE.
18 022300     CLOSE EF1
19 022400     IF EFS1 NOT = 0 THEN
20 022500         DISPLAY "File Status " EFS1 " on CLOSE"
21 022600     STOP RUN
 022700     END-IF
22 022800     GOBACK.
23 022900 END PROGRAM EF1CLOSE.
 023000
 023100
          * * * * * ソース仕様の終わり * * * * *

```

図 59. EXTERNAL ファイルを使用した入出力 (6/6)

ポインターを使用したデータの受け渡し

動的に検索されるデータ項目のアドレスをやりとりしたい場合は、ILE COBOL プログラム内でポインターを使用することができます。

ILE COBOL プログラムにおけるポインターの使用方法については 345 ページの『第 13 章 ILE COBOL プログラムでのポインターの使用』を参照してください。

データ域を使用したデータの受け渡し

データ域とは、ジョブ内またはジョブ間のプログラム間で、変数値などのデータを渡すために使用される OS/400 オブジェクトのことです。データ域は、あるプログラムまたはジョブで使用する前に、そのプログラムに対して宣言したり作成することができます。データ域の作成方法や宣言方法の詳細については、「CL プログラミング」を参照してください。

ローカル・データ域の使用

ローカル・データ域を使用すると、ジョブ内のプログラムの相互間で任意の情報を渡すことができます。この情報は、略式メッセージのようなフリー・フォームのデータにしたり、構造化またはフォーマット設定されたフィールドにしたりすることができます。

内部および外部浮動小数点データ項目は、ローカル・データ域を使用して渡すことができます。DISPLAY ステートメントを使用してローカル・データ域に書き込まれた内部浮動小数点数は、外部浮動小数点数に変換されます。

システムは、各ジョブごとにローカル・データ域を自動的に作成します。ローカル・データ域は、ILE COBOL プログラムの外部に 1024 バイトの域として定義されます。

ジョブが発行されると、発行するジョブのローカル・データ域が、発行されるジョブのローカル・データ域にコピーされます。発行ジョブがない場合、ローカル・データ域はブランクに初期設定されます。

ILE COBOL プログラムは、ACCEPT および DISPLAY ステートメントによってジョブのローカル・データ域にアクセスすることができます。その際には、環境名 LOCAL-DATA に対応する簡略名を使用します。

各ジョブごとにローカル・データ域が 1 つのみ対応しています。複数のワークステーションが 1 つのジョブによって獲得されている場合でも、そのジョブのローカル・データ域は 1 つだけです。各ワークステーションごとにローカル・データ域があるわけではありません。

自分で作成したデータ域の使用

自分でデータ域を作成し、それを使用することによって、プログラム間でデータを渡すこともできます。この情報は、略式メッセージのようなフリー・フォームのデータにしたり、構造化またはフォーマット設定されたフィールドにしたりすることができます。その作成時には、ライブラリーとデータ域の名前を指定します。

ローカル・データ域の形式とは違い、それらのデータ域にアクセスするには、ACCEPT および DISPLAY ステートメントのデータ域形式を使用します。FOR 句を使用すれば、データ域の名前を指定できます。オプションとして、IN LIBRARY 句を指定して、データ域が存在する OS/400 ライブラリーを指定することもできます。IN LIBRARY 句を指定しない場合、ライブラリーはデフォルトにより *LIBL になります。

作成したデータ域に DISPLAY ステートメントを使用してデータを書き込むと、データがそのデータ域に書き込まれる前に、そのデータ域はシステムによって LEAR (Lock Exclusive Allow Read) ロックでロックされます。データ域のロックがそれ以外であるなら、LEAR ロックは適用されず、データ域には書き込まれません。WITH LOCK 句を指定することによって、表示操作の完了後にデータ域をロックしておくことができます。

ACCEPT ステートメントを使用して、作成したデータ域からデータを検索すると、システムは、LSRD (Lock Shared for Read) ロックを適用して、データ域の読み取り中にデータ域が変更されないようにします。読み取りが完了すると、LSRD ロックが除去され、WITH LOCK 句が指定されている場合はデータ域が LEAR ロックでロックされます。

ACCEPT ステートメントと DISPLAY ステートメントのいずれにおいても、WITH LOCK 句が指定されていないなら、そのステートメントより前の LEAR ロックは除去されます。

ILE COBOL では、COBOL 実行単位 (活動化グループ) が活動状態の場合、LEAR ロックは 1 つのデータ域に対して 1 つだけかけられます。活動化グループの終了時に、ロックされているデータ域があるなら、そのロックは除去されます。

以下に示すような理由で ON EXCEPTION 条件が存在する場合があります。

- FOR 句で指定されたデータ域が、以下の状態である。
 - 見つからない。
 - データ域への権限がない。
 - 直前の活動化グループまたは別のジョブでデータ域がロックされている。
- AT 位置が、以下の状態である。
 - 1 より小さいか、データ域の長さよりも大きい。

内部および外部浮動小数点データ項目は、データ域を使用して渡すことができます。DISPLAY ステートメントを使用してデータ域に書き込まれた内部浮動小数点数値は、外部浮動小数点に変換されます。

ILE COBOL では、10 進数 (*DEC)、文字 (*CHAR)、論理 (*LGL)、および DDM (*DDM) データ域がサポートされています。データ域の種類には関係なく、情報はデータ域との間で左そろえてやり取りされます。10 進数データ域または論理データ域の参照時に AT 位置を指定する場合には、1 でなければなりません。

10 進数データ域との間では、データはパック形式でやり取りされます。指定した数の総桁数および 10 進数桁数に基づいて、10 進数データ域が作成されます。10 進数データ域にアクセスする ILE COBOL プログラムで、これと同じ桁数を宣言する必要があります。たとえば、

- データ域を作成する CL コマンドは、以下のとおりです。

```
CRTDTAARA DTAARA(QGPL/DECADATA) TYPE(*DEC) LEN(5 2)
```

- ILE COBOL プログラムのうち、データ域にアクセスする部分は、以下のとおりです。

```
WORKING-STORAGE SECTION.  
01 data-value.  
    05 returned-packed1 pic s9(3)v9(2) packed-decimal.  
PROCEDURE DIVISION.  
    move 345.67 to returned-packed1.  
    DISPLAY data-value UPON data-area  
        FOR "DECADATA" LIBRARY "QGPL".  
    ACCEPT data-value FROM data-area  
        FOR "DECADATA" LIBRARY "QGPL".
```

プログラム初期設定パラメーター (PIP) データ域の使用

PIP データ域は、事前開始ジョブによって使用されます。一般に、事前開始ジョブとは、ICF の下のリモート・システムからのジョブであり、始動しておき、呼び出すまで作動可能状態にしておくジョブのことです。

事前開始ジョブを使用すると、呼び出したプログラムがジョブの始動処理が行われる間に待機する必要がなくなります。プログラムが実際に開始する前に、ジョブの始動処理が実行されています。ジョブはすでに始動されているので、事前開始ジョブを使うことによって、プログラムの始動要求が受け取られるとすぐにプログラムが始動されます。

ILE COBOL プログラムは、ACCEPT ステートメントによってジョブの PIP データ域にアクセスすることができます。その際には、関数名 PIP-DATA に対応する簡略名を使用します。

PIP データ域は、2000 バイトの英数字項目で、呼び出し側プログラムから受け取ったパラメーターが入れられています。このデータ域により、プログラム初期設定パラメーター (事前開始ジョブでないなら標準 COBOL パラメーターにより提供されるもの) が提供されます。

PIP データ域にアクセスするには、形式 5 の ACCEPT ステートメントを使います。これは、ローカル・データ域から読み取るために形式 4 の ACCEPT ステートメントを使うのと同じ方法です。ILE COBOL を使用して PIP データ域を更新することはできませんので、ご注意ください。構文の詳細については、「*WebSphere Development Studio: ILE COBOL 解説書*」を参照してください。

事前開始ジョブおよび PIP データ域の詳細については、「*CL プログラミング*」を参照してください。

EXIT PROGRAM、STOP RUN、GOBACK、および CANCEL を内部ファイルで使用した場合の効果

次のステートメントを使用すると、ファイルの状態がそれぞれ以下のように変わります。

- EXIT PROGRAM ステートメントは、実行単位のファイルの状況を変更することはありません。ただし、次の場合は例外です。
 - EXIT PROGRAM を発行する ILE COBOL プログラムに INITIAL 属性がある場合。INITIAL 属性がある場合、そのプログラムで定義されているすべての内部ファイルはクローズされます。
 - AND CONTINUE RUN UNIT 句の指定された EXIT PROGRAM ステートメントを使用するサブプログラムも、最後に使用した状態のままです。その場合、メイン・プログラムから呼び出し側に制御が戻り、次いで *NEW 活動化グループは終了して、活動化グループ内の全ファイルはクローズされます。
- STOP RUN ステートメントは、最も近い制御境界でプログラムの呼び出し側に制御を戻します。これがハード管理境界である場合は、活動化グループ (実行単位) が終了し、その活動化グループの範囲のすべてのファイルをクローズします。
- メイン・プログラムから出された GOBACK ステートメント (これは常にハード制御境界にある) の動作は、STOP RUN ステートメントと同じです。サブプログラムから出された GOBACK ステートメントの動作は、EXIT PROGRAM ステートメントと同じです。サブプログラムから出された GOBACK ステートメントが実行単位のファイルの状況を変更することはありません。ただし、GOBACK を出した ILE COBOL プログラムに INITIAL 属性がある場合を除きます。INITIAL 属性がある場合、そのプログラムで定義されているすべての内部ファイルはクローズされます。
- CANCEL ステートメントにより、内部ファイルに関する情報を含むストレージはリセットされます。プログラムに CANCEL ステートメントの処理時にオープンされていた内部ファイルがある場合、それらの内部ファイルはプログラム取り消し時にクローズされます。プログラムは、再オープンしない限りそのファイルを

使用できなくなります。一度取り消したプログラムを再度呼び出した場合、プログラムはファイルをクローズしているものと見なします。プログラムがファイルをオープンすると、そのファイルに対する新しいリンケージが確立されます。

ILE COBOL プログラムの取り消し

INITIAL 属性のないサブプログラムを EXIT PROGRAM または GOBACK を使用して終了すると、最後に使用された状態のままになります。AND CONTINUE RUN UNIT 句の指定された EXIT PROGRAM ステートメントを使用するサブプログラムも、最後に使用した状態のままです。実行単位の中で次にサブプログラムを呼び出すと、内部値はそのままです。ただし、PERFORM ステートメントはリセットされます。

サブプログラムの内部値を再呼び出し前の初期状態にリセットするには、サブプログラムを取り消さなければなりません。サブプログラムを取り消すことにより、次の呼び出し時にサブプログラムは初期状態になります。

別の ILE COBOL プログラムからの取り消し

ILE COBOL では、CANCEL ステートメントを使用してサブプログラムを取り消します。CANCEL ステートメントを実行するには、サブプログラムはその取り消しを行うプログラムと同じ活動化グループになければなりません。

呼び出し先サブプログラムに CANCEL ステートメントを実行することにより、このサブプログラムとプログラムとの間の論理的接続はなくなります。サブプログラムによって記述されている EXTERNAL データ・レコードと EXTERNAL ファイルのデータ項目の内容は、サブプログラムが取り消されても変更されません。同じサブプログラム名の実行単位の中で、後ほど CALL ステートメントが実行された場合、このサブプログラムは初期状態になります。

呼び出し先サブプログラムに CANCEL ステートメントを含めることができます。しかし、それを呼び出すプログラムまたは呼び出し階層で上位にあるプログラムを直接または間接に取り消す CANCEL ステートメントを含めることはできません。呼び出し先サブプログラムがそれを呼び出すプログラムを取り消そうとしても、そのサブプログラムの CANCEL ステートメントは無視されます。

CANCEL ステートメントに指定するプログラムは、呼び出されてからまだ制御を呼び出し側プログラムへ戻していないプログラムを参照することはできません。呼び出された後に制御が戻されたプログラムは、同じ活動化グループのものなら、取り消すことができます。たとえば、以下のようになります。

A calls B and B calls C	When A receives control, it can cancel C.
A calls B and A calls C	When C receives control, it can cancel B.

注: 複数の ILE COBOL プログラムを含むプログラム・オブジェクトを取り消す場合は、そのプログラム・オブジェクトの PEP に関連した ILE COBOL プログラムだけが取り消されます。

CANCEL ステートメントの詳細については、「*WebSphere Development Studio: ILE COBOL 解説書*」を参照してください。

別の言語からの取り消し

静的プロシージャ呼び出しを使用して取り消しプロシージャを呼び出すことにより、最外部の ILE COBOL プログラムを ILE RPG、ILE C、および ILE CL から取り消すことができます。取り消しプロシージャの名前は、最外部の ILE COBOL プログラムの名前から取られたもので、それに `_reset` を追加したものになります。

ILE COBOL プログラムは、OPM COBOL/400 プログラムまたは OPM RPG/400 プログラムからは取り消せません。

ILE COBOL プログラムを取り消すのに、リソース・レクラメーション (RCLSRC) CL コマンドは使用しないでください。RCLSRC を ILE 活動化グループ内で出すと、例外が発生します。RCLSRC コマンドの詳細については、Web サイト <http://www.ibm.com/eserver/iseries/infocenter> にある、**iSeries 400 Information Center** のプログラミング・カテゴリーの中の *CL* および *API* セクションを参照してください。

第 10 章 COBOL および eBusiness ワールド

この章では、eBusiness ソリューションの一部として ILE COBOL を使用する方法について説明します。この章に含まれる情報は、次のとおりです。

- 『COBOL および XML』
- 『COBOL および MQSeries, V5.2』
- 268 ページの『COBOL および Java プログラム』

COBOL および XML

Extensible Markup Language (XML) は、World Wide Web Consortium (W3C) によって開発された SGML のサブセットです。この目的は、汎用 SGML を、Web 上で現行 HTML の場合に可能な方法で、サービスの提供、受け取り、処理を可能にすることです。XML の設計目的は、インプリメンテーションの容易さだけでなく、SGML および HTML との相互運用性です。XML は、データ・ストアと入出力の両方の機構として使用することができます。

XML 整形形式パーサーが ILE COBOL に追加されました。詳しくは、295 ページの『第 11 章 XML 文書の処理』を参照してください。

XML の詳細については、<http://www.w3.org/XML> を参照してください。

IBM では、XML と COBOL のプログラムを統合するために使用できる、2 つのツールを開発しました。IBM の XML for C++ パーサー (XML4C) は、C++ の移植可能なサブセットで書かれた XML パーサーの妥当性検査を行います。これは、3 つの共用ライブラリー (2 つがコード用で、1 つがデータ用) からなり、XML 文書の解析、生成、操作、および妥当性検査のためのクラスを提供します。

C、COBOL、および RPG などの手順型言語でパーサーを使用するためには、RPG に対する XML インターフェースも必要です。このラッパー・インターフェースによって、iSeries サーバー上の ILE C、RPG、および COBOL プログラムは、XML パーサーとのインターフェースが可能となります。

これらの製品は、どちらも常に進化しています。これらは alphaWorks を介して入手でき、これによって、IBM の新しい『アルファ・コード』テクノロジーへの直接アクセスと早期の採用が可能になります。アルファ・コードをダウンロードして、IBM の研究者および開発者とのオンライン・ディスカッションに参加することができます。これらのアルファ・テクノロジーに関する最新情報は、ハードウェアとソフトウェアの要件を含めて、<http://www.alphaWorks.ibm.com/> を参照してください。

COBOL および MQSeries, V5.2

IBM MQSeries, V5.2 メッセージング・プロダクトは、データをメッセージとして送受信することにより、ビジネス・アプリケーションが異なるプラットフォーム間で情報を交換するのを援助することにより、アプリケーションの統合を可能にします。このプロダクトは、ネットワーク・インターフェースを管理し、メッセージの

送達が「1 回のみ」になるよう保証し、通信プロトコルを処理し、使用可能なリソースに動的に作業負荷を配分し、システム問題発生後のリカバリーを処理し、プログラムを移植可能にするための援助を行います。MQSeries, V5.2 は、35 を超えるプラットフォームで使用可能です。

MQSeries for AS/400, V5.2 を使用すれば、ILE COBOL プログラムは、同じメッセージング・プロダクトを使用して、同じプラットフォームまたは異なるプラットフォームにある他のプログラムと通信することができます。MQSeries for AS/400, V5.2 について詳しくは、ハードウェアとソフトウェアの要件を含めて、ibm.com/software/ts/mqseries/platforms/os400/ を参照してください。

MQSeries, V5.2 API を使用する iSeries COBOL アプリケーションのいくつかの例は、「MQSeries アプリケーション・プログラミング・ガイド, SC33-0807-12」を参照してください。この資料は、ibm.com/software/ts/mqseries/library/manualsa/ で、オンラインでも使用可能です。

COBOL および Java プログラム

Java ネイティブ・インターフェース (JNI) によって、Java 仮想マシン (JVM) 内の Java コードは、COBOL、RPG、C、C++、およびアセンブラーなど、他のプログラム言語で作成されたアプリケーションおよびライブラリーとの相互操作が可能になります。この章では、COBOL と Java プログラムが、JNI を使用して一緒に作動する方法について説明します。

COBOL プログラムと Java プログラムを結合するために IBM Toolbox for Java の以下のコンポーネントも使用することができます。

- IBM Toolbox for Java 内の ProgramCall クラスは、OS/400 ホスト・サーバー・プログラム呼び出しドライバを使用して、OS/400 プログラム・オブジェクトを呼び出します。
- PCML (Program Call Markup Language) は、XML (Extensible Markup Language) に基づくタグ言語です。COBOL コマンドで PGMINFO と INFSTMF のパラメーターを指定することによって、Java アプリケーションから呼び出す ILE COBOL プログラムの入力と出力のパラメーターを完全に記述するタグを生成できます。IBM Toolbox for Java には PCML を解釈し、プログラムを呼び出し、さらに iSeries マシンから戻されるデータの検索を単純化するアプリケーション・プログラミング・インターフェース (API) が含まれています。

#

上記の方法の詳細については、Web サイト

<http://www.ibm.com/eserver/iseries/infocenter> にある、**iSeries 400 Information Center** のプログラミング・カテゴリーの中の *Java* セクションを参照してください。

システム要件

COBOL と Java のプログラムを統合するには、以下の要件を考慮してください。

- IBM Qshell インタープリターは、OS/400 の無料のオプションです (5769-SS1、オプション 30)。
- AS/400 Java 開発キットは、WebSphere Development Studio for iSeries の 1 つのコンポーネントであり、インストール時に指定できます。

- IBM の Java 2 ソフトウェア開発キット (J2SDK) の標準版 v1.2.2 は、WebSphere Development Studio for iSeries と一緒に出荷されます。これと異なる Java 開発キットを選択する場合、Java コードのすべての部分の機能を保証するには、バージョン 1.2 以上でなければなりません。
- IBM Toolbox for Java は、PCML を含めて、IBM Toolbox for Java クラスを使用するために必要です。これは、WebSphere Development Studio for iSeries コンポーネントと一緒に提供され、インストール時に指定することができます。

COBOL および PCML

COBOL プログラムの入力と出力のパラメーターを記述する、プログラム呼び出しマークアップ言語 (PCML) ソース・ファイルを使用して、COBOL プログラムを Java アプリケーションから呼び出すことができます。Java アプリケーションは、PCML ソース・ファイルを参照して、ProgramCallDocument オブジェクトを作成することによって、PCML を使用できます。Java で PCML を使用する方法の詳細については、<http://www.ibm.com/eserver/iseries/infocenter> の iSeries 400 Information Center で、『プログラミング』->『Java』->『IBM Toolbox for Java』->『プログラム呼び出しマークアップ言語』を参照してください。PCML は、COBOL 形式と Java 形式間のデータ・タイプ変換を行います。

生成された PCML を受け取る IFS 出力ファイルの名前を指定するための INFOSTMF コンパイラー・パラメーターと一緒に PGMINFO(*PCML) コンパイラー・パラメーターを指定すると、ILE COBOL コンパイラーは、COBOL プログラムの PCML ソースを生成します。PCML は、COBOL プログラムの、Procedure Division の USING と GIVING/RETURNING の句の内容、および LINKAGE セクションの内容に基づいて、生成されます。表 13 は、PCML での COBOL データ・タイプに対するサポートを示しています。

表 13. COBOL データ・タイプおよび対応する PCML サポート

COBOL データ・タイプ	COBOL の形式	PCML でサポートされている	PCML データ・タイプ	長さ	精度	カウント
文字	X(n)	はい	文字	n		
	A(n)	はい	文字	n		
	X(n) OCCURS DEPENDING ON M	はい	構造体			m
	A(n) OCCURS DEPENDING ON m	はい	構造体			m

表 13. COBOL データ・タイプおよび対応する PCML サポート (続き)

数字	9(n) DISPLAY	はい	ゾーン 10 進 数	n	0	
	S9(n-p)V9(p) DISPLAY	はい	ゾーン 10 進 数	n	p	
	9(n-p)V9(p) PACKED-DECIMAL 注 3 を参照	はい	パック 10 進 数	n	p	
	S9(n-p)V9(p) PACKED-DECIMAL 注 3 を参照	はい	パック 10 進 数	n	p	
	9(4) BINARY 注 1、2 を参照	はい	整数	2	16	
	S9(4) BINARY 注 1、2 を参照	はい	整数	2	15	
	9(9) BINARY 注 1、2 を参照	はい	整数	4	32	
	S9(9) BINARY 注 1、2 を参照	はい	整数	4	31	
	S9(18) BINARY 注 1、2 を参照	はい	整数	8	63	
	9(18) BINARY 注 1、2 を参照	サポートな し。				
	USAGE COMP-1	はい	float	4		
	USAGE COMP-2	はい	float	8		
UCS2	N(n) 注 4 を参照	はい	UCS-2/グラフ ィック	n		
	N(n) OCCURS DEPENDING ON m 注 4 を参照	はい	構造体			m
グラフィ ック	G(n)	はい	UCS-2/グラフ ィック	n		
	G(n) OCCURS DEPENDING ON M	はい	構造体			m
指標	USAGE INDEX	はい	整数	4	31	
ブール	1	サポートな し。				
日付	FORMAT DATE	サポートな し。				
時刻	FORMAT TIME	サポートな し。				
タイム・ スタンプ	FORMAT TIMESTAMP	サポートな し。				
ポインタ ー	USAGE POINTER	サポートな し。				

表 13. COBOL データ・タイプおよび対応する PCML サポート (続き)

プロシ ジャー ポイン ター	PROCEDURE POINTER	サポ ート な し。				
-------------------------	----------------------	---------------------	--	--	--	--

注:

1. 切り捨てを減らすには、PROCESS ステートメントで NOSTDTRUNC を指定します。BINARY データ項目を渡すときには、必ず NOSTDTRUNC を指定する必要があります。
2. BINARY、COMP-4、および COMPUTATIONAL-4 は同等のものであり、同じ PCML にマップされます。
3. PACKED-DECIMAL、COMP-3、COMPUTATIONAL-3、COMP、および COMPUTATIONAL は同等のものであり、同じ PCML にマップされます (COMPASBIN PROCESS オプションを指定しない限り。詳しくは 65 ページの『PROCESS ステートメントのオプション』を参照)。
4. USAGE NATIONAL を指定した場合、あるいは USAGE を指定せずに、NATIONAL コンパイラー・オプションを指定した場合は、PIC N は国別 (UCS2) 項目になります。それ以外の場合は、USAGE DISPLAY-1 (DBCS) が指定されたことになります。

PROCEDURE DIVISION ヘッダーの USING 句で指定するすべてのパラメーターに対して、PCML が生成されます。このヘッダーの GIVING/RETURNING 句で指定するパラメーターに対して、PCML が生成されます。GIVING/RETURNING 項目が 4 バイトのバイナリー整数でない場合は、エラーが出ます。生成された PCML で「inputoutput」として定義された、USING 句で指定した項目は、情報を呼び出し側プログラムに戻すために使用できます。呼び出しプログラム (JAVA プログラムなど) が、RETURN-CODE 特殊レジスターの内容を見るには、PROCEDURE DIVISION ヘッダーの USING 句で、RETURN-CODE 特殊レジスターを指定する必要があります。OCCURS DEPENDING ON (ODO) のサブジェクト・データ項目に対して PCML が正しく生成されるためには、ODO のオブジェクト・データ項目が linkage section で定義され、PROCEDURE DIVISION ヘッダーの USING 句でパラメーターとして指定されていなければなりません。

名前変更/再定義された項目に対して、PCML コメントが生成されます。

例:

以下に、COBOL ソース・プログラムの例、およびこのプログラムに対して生成された対応する PCML を示します。

```

5722WDS V5R3M0 030905 LN IBM ILE COBOL          TESTLIB/MYPCML          ISERIES1 03/09/15 12:09:25          ページ 2
          ソース
STMT PL SEQNBR -A 1 B.+. . . . 2. . . . +. . . . 3. . . . +. . . . 4. . . . +. . . . 5. . . . +. . . . 6. . . . +. . . . 7. IDENTFCN S コピー名 変更日付
1 000100 IDENTIFICATION DIVISION.
2 000200 PROGRAM-ID. MYPGM4.
   000300
3 000400 DATA DIVISION.
4 000500 WORKING-STORAGE SECTION.
5 000600 01 RETN-VAL PIC 9(8) USAGE COMP-4.
   000700
6 000800 LINKAGE SECTION.
7 000900 01 PARM-LIST.
8 001000 05 EMPL OCCURS 5 TIMES.
9 001100 10 NAMES PIC A(20).
10 001200 10 ADDRESSES PIC X(60).
11 001300 10 PHN-NUM PIC 9(11) DISPLAY.
12 001400 05 NUM-1A PIC S9(5)V9(3) PACKED-DECIMAL.
13 001500 05 NUM-2A PIC 9(5)V9(3) COMP.
14 001600 05 TAB-NUM-3A PIC S9(5)V9(3) COMP OCCURS 10 TIMES.
15 001700 05 NUM-4A PIC 9(5)V9(3) COMP-3.
16 001800 05 NUM-5A PIC S9(5)V9(3) COMP-3.
17 001900 05 NUM-6A PIC 9(4) BINARY.
18 002000 05 NUM-7A COMP-1.
19 002100 05 NUM-8A COMP-2.
20 002200 05 INTLNAME PIC N(10) NATIONAL.
   002300
002400*****
002500* Test PCML for arrays of basic supported types.
002600*****
21 002700 PROCEDURE DIVISION USING BY REFERENCE PARM-LIST
   002800 GIVING RETN-VAL.
   002900 MAIN-LINE.
22 003000 MOVE 1 TO RETN-VAL.
23 003100 DISPLAY "THIS PGM TO BE CALLED BY A JAVA PGM".
24 003200 STOP RUN.
          ***** ソース仕様の終わり *****

```

図 60. PCML ソース・プログラム

以下に、CRTBNDCBL コマンドに、PGMINFO(*PCML) と
INFOSTMF('/dirname/mypgm4.pcm1') のオプションを指定してプログラムをコンパイルしたときに生成される PCML の例を示します。

```

# <pcm1 version="4.0">
#
# <!-- COBOL program: MYPCML -->
# <!-- created: 02/03/21 12:09:25 -->
# <!-- source: TESTLIB/QCBLLSRC(MYPCML) -->
# <programname="MYPCML" path="/QSYS.LIB/TESTLIB.LIB/MYPCML.PGM" returnvalue="integer">
#
#   <struct name="PARM-LIST" usage="inputoutput">
#
#     <struct name="EMPL" usage="inherit" count="5">
#
#       <data name="NAMES" type="char" length="20" usage="inherit">
#       <data name="ADDRESSES" type="char" length="60" usage="inherit">
#       <data name="PHN-NUM" type="zoned" length="11" precision="0" usage="inherit">
#     </struct>
#     <data name="NUM-1A" type="packed" length="8" precision="3" usage="inherit">
#     <data name="NUM-2A" type="packed" length="8" precision="3" usage="inherit">
#     <data name="TAB-NUM-3A" type="packed" length="8" precision="3" count="10"
# usage="inherit">
#     <data name="NUM-4A" type="packed" length="8" precision="3" usage="inherit">
#     <data name="NUM-5A" type="packed" length="8" precision="3" usage="inherit">
#     <data name="NUM-6A" type="int" length="2" precision="16" usage="inherit">
#     <data name="NUM-7A" type="float" length="4" usage="inherit">
#     <data name="NUM-8A" type="float" length="8" usage="inherit">
#     <data name="INTLNAME" type="char" length="10" chartype="twobyte" ccsid="13488" usage="inherit">
#   </struct>
#   <data name="RETN-VAL" type="int" length="4" precision="32" passby="value"
# usage="output">
# </program></pcm1>

```

COBOL および JNI

Java プログラムからの COBOL プログラムの呼び出し

Java プログラムから COBOL プログラムを呼び出すには、以下のステップを実行してください。

- 『COBOL プログラムのコーディング』
- 277 ページの『COBOL モジュールの作成』
- 278 ページの『サービス・プログラムの作成』
- 279 ページの『Java プログラムのコーディング』
- 280 ページの『Java プログラムのコンパイル』

COBOL プログラムのコーディング: このセクションでは、Java プログラムによって呼び出される COBOL プログラムをコーディングする方法について説明します。ガイドラインを 2 つの COBOL プログラム例で示します。後のセクションで、これらの COBOL プログラムと対話する 2 つの Java プログラムを示します。

COBOL プログラムを Java プログラムで呼び出す場合には、以下のように入力してください。

1. PROCESS ステートメントの NOMONOPRC (大文字小文字を区別する名前に備えて) およびオプション THREAD(SERIALIZE) を使用します。COBOL プログラムは、Java プログラムから呼び出されると、Java スレッド内で実行します。バイナリー・データ項目の内容を保存するには、NOSTDTRUNC Process オプションを指定します。
2. 以下から構成される名前を使用して COBOL プログラムを識別してください。
 - 接頭部 Java_
 - マングル済み完全修飾クラス名
 - 下線 () 区切り文字
 - マングル済みメソッド名
 - 多重定義ネイティブ・メソッドの場合には、2 つの下線 () に続くマングル済み引き数シグニチャー
3. 事前定義インターフェース関数テーブルをプログラムにコピーします。事前定義インターフェース関数テーブルのリストについては 289 ページの『メンバー JNI』を参照してください。
4. COBOL プログラムから Java プログラムに変数を渡すために、CALL で BY VALUE 句を指定します。以下の引き数を以下の順序で受け取ります。
 - a. JNI インターフェース・ポインター
 - b. Java クラス (静的ネイティブ・メソッドの場合) またはオブジェクト (非静的ネイティブ・メソッドの場合) への参照
 - c. 必要なすべての追加の引き数。これらの引き数は、通常の Java メソッドの引き数に対応します。

COBOL と Java のデータ・タイプは完全に等価ではないことに注意してください。287 ページの『COBOL および Java のデータ・タイプ』を参照してください。

```

PROCEDURE DIVISION USING BY VALUE ENV-PTR      4a
                                           CLASS-REF 4b
                                           TITLE-CODE 4c
                                           NAME-REF. 4c

MAIN-LINE SECTION.
MAIN-PROGRAM-LOGIC.

        SET ADDRESS OF INTERFACE-PTR TO ENV-PTR.
        SET ADDRESS OF JNI-NATIVE-INTERFACE TO INTERFACE-PTR.

*** Callback JNI interface function GET-STRING-LENGTH to
*** retrieve the name length

        CALL GET-STRING-LENGTH USING BY VALUE ENV-PTR      4
                                           NAME-REF
                                           RETURNING INTO NAME-LENGTH.

*** Callback JNI interface function GET-STRING-CHARS to
*** retrieve the name characters

        CALL GET-STRING-CHARS USING BY VALUE ENV-PTR      4
                                           NAME-REF
                                           IS-COPY
                                           RETURNING INTO NAME-PTR.

        SET ADDRESS OF NAME TO NAME-PTR.
        INITIALIZE NAME-X.

        PERFORM VARYING I FROM 1 BY 1 UNTIL (I > NAME-LENGTH)
            MOVE CHAR(I) TO CHAR-X(I)
        END-PERFORM.

        EVALUATE TITLE-CODE
            WHEN 1          DISPLAY "Hello, Mr. ", NAME-X
            WHEN 2          DISPLAY "Hello, Ms. ", NAME-X
            WHEN OTHER      DISPLAY "Hello, ", NAME-X
        END-EVALUATE.

        GOBACK.

```

図 61. COBOL プログラム HELLO (2/2)

```

PROCEDURE DIVISION USING BY VALUE ENV-PTR 4
                                OBJECT-REF
                                TITLE-CODE
                                NAME-REF.

MAIN-LINE SECTION.
MAIN-PROGRAM-LOGIC.

                                SET ADDRESS OF INTERFACE-PTR TO ENV-PTR.
                                SET ADDRESS OF JNI-NATIVE-INTERFACE TO INTERFACE-PTR.

*** Callback JNI interface function GET-STRING-LENGTH to
*** retrieve the name length

                                CALL GET-STRING-LENGTH USING BY VALUE ENV-PTR 4
                                                                NAME-REF
                                                                RETURNING INTO NAME-LENGTH.

*** Callback JNI interface function GET-STRING-CHARS to
*** retrieve the name characters

                                CALL GET-STRING-CHARS USING BY VALUE ENV-PTR 4
                                                                NAME-REF
                                                                IS-COPY
                                                                RETURNING INTO NAME-PTR.

                                SET ADDRESS OF NAME TO NAME-PTR.
                                INITIALIZE NAME-X.

                                PERFORM VARYING I FROM 1 BY 1 UNTIL (I > NAME-LENGTH)
                                    MOVE CHAR(I) TO CHAR-X(I)
                                END-PERFORM.

                                EVALUATE TITLE-CODE
                                    WHEN 1          DISPLAY "Bye, Mr. ", NAME-X
                                    WHEN 2          DISPLAY "Bye, Ms. ", NAME-X
                                    WHEN OTHER      DISPLAY "Bye, ", NAME-X
                                END-EVALUATE.

                                GOBACK.

```

図 62. COBOL プログラム BYE (2/2)

COBOL モジュールの作成: COBOL モジュールを作成するには、以下の 2 つの画面の例に示すように、CRTCBLMOD コマンドを使用します。

#

COBOL モジュールの作成 (CRTCBMOD)

選択項目を入力して、実行キーを押してください。

モジュール	> BYE	名前 , *PGMID
ライブラリー	> *CURLIB	名前 , *CURLIB
ソース・ファイル	> QCBLLSRC	名前
ライブラリー	> *LIBL	名前 , *LIBL , *CURLIB
ソース・メンバー	> BYE	名前 , *MODULE
ソース・ストリーム・ファイル		
生成重大度レベル	30	0-30
テキスト記述	*SRMBRTXT	

追加のパラメーター

モジュールの置き換え	> *YES	*YES, *NO
----------------------	--------	-----------

終わり

F3= 終了 F4= プロンプト F5= 最新表示 F10= 追加のパラメーター
 F12= 取り消し F13= この画面の使用法 F24= キーの続き

COBOL モジュールの作成 (CRTCBMOD)

選択項目を入力して、実行キーを押してください。

モジュール	> HELLO	名前 , *PGMID
ライブラリー	> *CURLIB	名前 , *CURLIB
ソース・ファイル	> QCBLLSRC	名前
ライブラリー	> *LIBL	名前 , *LIBL , *CURLIB
ソース・メンバー	> HELLO	名前 , *MODULE
ソース・ストリーム・ファイル		
生成重大度レベル	30	0-30
テキスト記述	*SRMBRTXT	

追加のパラメーター

モジュールの置き換え	> *YES	*YES, *NO
----------------------	--------	-----------

終わり

F3= 終了 F4= プロンプト F5= 最新表示 F10= 追加のパラメーター
 F12= 取り消し F13= この画面の使用法 F24= キーの続き

サービス・プログラムの作成: 以下に示したように、CRTSRVPGM コマンドを使用して、1 つまたは複数のモジュールを 1 つのサービス・プログラムにバインドします。EXPORT オプションを指定してください。

サービス・プログラムの作成 (CRTSRVPGM)

選択項目を入力して、実行キーを押してください。

```
サービス・プログラム . . . . . SRVPGM      > HELLOBYE
ライブラリー . . . . .                > *CURLIB
モジュール . . . . . MODULE            > HELLO
ライブラリー . . . . .                > *CURLIB
                               値の続きは + > BYE
                                              > *CURLIB
エクスポート . . . . . EXPORT          > *ALL
ソース・ファイルのエクスポート . SRCFILE  QSRVSRC
ライブラリー . . . . .                *LIBL
ソース・メンバーのエクスポート . SRCMBR   *SRVPGM
テキスト '記述' . . . . . TEXT           *BLANK
```

続く...

F3= 終了 F4= プロンプト F5= 最新表示 F12= 取り消し
F13= この画面の使用法 F24= キーの続き

Java プログラムのコーディング: このセクションでは、COBOL プログラムを呼び出す Java プログラムをコーディングする方法について説明します。上記の COBOL プログラムを呼び出す 2 つの Java プログラム例で、ガイドラインを示します。

Java ソース・ファイルは統合ファイル・システム (IFS) に保管されています。これらのファイルは、ストリーム・ファイル・エディターである EDTF を使用して編集することができます。

Java プログラムで COBOL プログラムを呼び出すには、以下のステップを実行してください。

1. システム・メソッド `System.loadLibrary` に対して静的初期設定呼び出しを行って、前のステップで作成した COBOL サービス・プログラムをロードします。(この例では、サービス・プログラムの名前は `HELLOBYE` です。)
2. キーワード `native` を使用して COBOL メソッドを宣言します。ネイティブ・メソッドの本文として、セミコロンのみを指定します。これは、インプリメンテーションが省略されていることを示します。

短い名前 (引き数シングニチャーがない名前) を指定することができます。JVM は、この名前を持つメソッドをネイティブ・ライブラリーで探します。見つからない場合、JVM はロング・ネームを探します。別のネイティブ・メソッドを多重定義したい場合には、ロング・ネームを使用してください。ネイティブ・メソッドが Java メソッドと同じ名前を持っている場合には、Java メソッドはネイティブ・ライブラリーに存在していないので、ロング・ネームを指定する必要はありません。

```

class Hello {
    static {
        System.loadLibrary("HELLOBYE");      1
    }

    static native void displayHello(int parm1, String parm2);  2

    public static void main(String[ ] args) {
        int titleCode;
        String name;

        switch (args.length) {
        case 1:
            titleCode = Integer.parseInt(args[0]);
            name = "Someone";
            break;

        case 2:
            titleCode = Integer.parseInt(args[0]);
            name = args[1];
            break;

        default:
            titleCode = 0;
            name = "Someone";
            break;

        }
        displayHello(titleCode, name);
        Bye bye = new Bye();
        bye.displayBye(titleCode, name);
    }
}

```

図 63. Java プログラム Hello.java

```

class Bye {
    static {
        System.loadLibrary("HELLOBYE");      1
    }

    static native void displayBye(int parm1, String parm2);  2
}

```

図 64. Java プログラム Bye.java

Java プログラムのコンパイル: Java ソース・プログラムをコンパイルするために、Qshell インタープリター (QSH) を開始して、以下のコマンドを実行することができます。

```
javac Hello.java
```

```
javac Bye.java
```

Java プログラムの起動: Java ソース・プログラムを起動するために、Qshell インタープリター (QSH) を開始して、以下のコマンドを実行することができます。

```

# >java Hello
# Hello, Someone
# Bye, Someone
# >java Hello 1
# Hello, Mr. Someone
# Bye, Mr. Someone
# >java Hello 2 USA
# Hello, Ms. USA
# Bye, Ms. USA

```

javah ツールを使用すれば、Java プログラムのヘッダー・ファイルを生成することができます。これらのヘッダー・ファイルは、COBOL コンパイラーではなく、C および C++ コンパイラーによって使用されますが、ネイティブ・プログラムの命名を検査する場合に役立ちます。

```
javah -jni Hello
```

```
javah -jni Bye
```

COBOL プログラムからの Java メソッドの呼び出し

COBOL プログラムから Java メソッドを呼び出すには、以下のステップを実行してください。

- 『COBOL プログラムのコーディング』
- 286 ページの『COBOL プログラムの作成』
- 287 ページの『Java プログラムのコーディング』
- 287 ページの『Java プログラムのコンパイル』

COBOL プログラムのコーディング

このセクションでは、Java メソッドを呼び出す COBOL プログラムをコーディングする方法について説明します。ガイドラインを、COBOL プログラム例と Java プログラム例で示します。

COBOL プログラムで Java メソッドを呼び出す場合には、以下のようになっています。

1. PROCESS ステートメントの NOMONOPRC (大文字小文字を区別する名前に備えて) およびオプション THREAD(SERIALIZE) を使用します。
2. JDKINIT および JNI メンバーをコピーします。これらのメンバーのリストについては 289 ページの『メンバー JNI』および 294 ページの『メンバー JDK11INIT』を参照してください。
3. 適切な Java 呼び出し API 関数を呼び出します。以下の API 関数が使用可能です。
 - JNI_GetDefaultJavaVMInitArgs()
 - JNI_GetCreatedJavaVMs()
 - JNI_CreateJavaVM()
 - DestroyJavaVM()
 - AttachCurrentThread()
 - DetachCurrentThread()

このような呼び出し API 関数に関連するパラメーターの詳細については、「*Java Native Interface Specification Release 1.1 (Revised May, 1997)*」を参照してください。

以下の例で、

- a. JVM 用のクラスパスを指定します。
- b. JVM が起動されます。
- c. DestroyJavaVM() プロシージャが JVM をアンロードし、そのリソースを再利用します。

COBOL プログラム HELLOWORLD

PROCESS MAP NOMONOPRC OPTIONS THREAD(SERIALIZE).

1

Author.
INSTALLATION. IBM Toronto Lab.
DATE-WRITTEN.
DATE-COMPILED.

ENVIRONMENT DIVISION.
CONFIGURATION SECTION.
SOURCE-COMPUTER. IBM-ISERIES.
OBJECT-COMPUTER. IBM-ISERIES.

INPUT-OUTPUT SECTION.
FILE-CONTROL.

DATA DIVISION.
FILE SECTION.

WORKING-STORAGE SECTION.

*** JDK 1.2 VM initialization arguments

01 VM-INIT-ARGS.
05 VERSION PIC S9(9) BINARY VALUE 65538.
05 NUMBER-OF-OPTIONS PIC S9(9) BINARY.
05 OPTIONS-PTR USAGE POINTER.
05 FILLER PIC X(1).

01 VM-OPTIONS.
05 OPTIONS-STRING-PTR USAGE POINTER.
05 EXTRA-INFO-PTR USAGE POINTER.

01 JVM-PTR USAGE POINTER.
01 ENV-PTR USAGE POINTER.

01 RC1 PIC S9(9) BINARY VALUE 1.
01 RC2 PIC S9(9) BINARY VALUE 1.
01 RC3 PIC S9(9) BINARY VALUE 1.

01 CLASS-NAME PIC X(30).
01 CLASS-NAME-PTR USAGE POINTER.

01 METHOD-NAME PIC X(30).
01 METHOD-NAME-PTR USAGE POINTER.

01 SIGNATURE-NAME PIC X(30).
01 SIGNATURE-NAME-PTR USAGE POINTER.

*** CLASSPATH Parameters

01 CLASSPATH PIC X(500).

*** Object Reference Variables

01 MY-CLASS-REF PIC S9(9) BINARY.
01 STRING-CLASS-REF PIC S9(9) BINARY.
01 METHOD-ID PIC S9(9) BINARY.
01 INIT-METHOD-ID PIC S9(9) BINARY.
01 STATIC-METHOD-ID PIC S9(9) BINARY.
01 OBJECT-REF PIC S9(9) BINARY.
01 ARG-REF PIC S9(9) BINARY.
01 STRING-REF PIC S9(9) BINARY.

*** Parameter Array for calling METHODDA

```

01 PARM-ARRAY.
   05 PARM-ARRAY-ELEMENT OCCURS 10 TIMES.
       10 PARM-ARRAY-ELEMENT-VALUE PIC S9(9) BINARY.
       10 FILLER PIC X(4).

01 PARM-ARRAY-PTR USAGE POINTER.

```

LINKAGE SECTION.

*** JNI interface function table

COPY JNI. **2**

```

01 INTERFACE-PTR USAGE POINTER.
01 JVM PIC S9(9) BINARY.

```

PROCEDURE DIVISION.

MAIN-LINE SECTION.
MAIN-PROGRAM-LOGIC.

*** In V5R3, the procedure call JNI_GetDefaultJavaVMInitArgs
*** is no longer required.

*** Retrieve default JVM initialization arguments

```

*
*   SET VM-ARGS-PTR TO ADDRESS OF VM-INIT-ARGS.
*   CALL PROCEDURE "JNI_GetDefaultJavaVMInitArgs"
*       USING VM-INIT-ARGS
*       RETURNING INTO RC1.
*
*   DISPLAY RC1.
*

```

*** Append my classpath (:/home/myclass) to CLASSPATH

```

*
*   SET ADDRESS OF CLASSPATH-DEFAULT TO CLASSPATH.
*

```

```

3a   STRING FUNCTION UTF8STRING("-Djava.class.path=/home/myclass")
        DELIMITED BY SIZE
        X"00" DELIMITED BY SIZE
        INTO CLASSPATH

```

```

SET OPTIONS-STRING-PTR TO ADDRESS OF CLASSPATH.
MOVE 1 TO NUMBER-OF-OPTIONS.
SET OPTIONS-PTR TO ADDRESS OF VM-OPTIONS.

```

*** Load and initializes the Java VM

```

3b   CALL PROCEDURE "JNI_CreateJavaVM"
        USING JVM-PTR ENV-PTR VM-INIT-ARGS
        RETURNING INTO RC2.

```

```

DISPLAY RC2.

```

```

SET ADDRESS OF INTERFACE-PTR TO ENV-PTR.
SET ADDRESS OF JNI-NATIVE-INTERFACE TO INTERFACE-PTR.

```

*** Callback JNI interface function FIND-CLASS "HelloWorld"

```

STRING FUNCTION UTF8STRING("HelloWorld") DELIMITED BY SIZE
X"00" DELIMITED BY SIZE
INTO CLASS-NAME.

```

```

SET CLASS-NAME-PTR TO ADDRESS OF CLASS-NAME.

```

```

CALL FIND-CLASS USING BY VALUE ENV-PTR
                    CLASS-NAME-PTR
RETURNING INTO MY-CLASS-REF.

DISPLAY MY-CLASS-REF.

*** Callback JNI interface function FIND-CLASS "java/lang/String"

STRING FUNCTION UTF8STRING("java/lang/String")
                    DELIMITED BY SIZE
                    X"00" DELIMITED BY SIZE
                    INTO CLASS-NAME.

SET CLASS-NAME-PTR TO ADDRESS OF CLASS-NAME.

CALL FIND-CLASS USING BY VALUE ENV-PTR
                    CLASS-NAME-PTR
RETURNING INTO STRING-CLASS-REF.

DISPLAY STRING-CLASS-REF.

*** Callback JNI interface function GET-METHOD-ID "<init>"
*** to retrieve constructor method ID

STRING FUNCTION UTF8STRING("<init>") DELIMITED BY SIZE
                    X"00" DELIMITED BY SIZE
                    INTO METHOD-NAME.

STRING FUNCTION UTF8STRING("()V") DELIMITED BY SIZE
                    X"00" DELIMITED BY SIZE
                    INTO SIGNATURE-NAME.

SET METHOD-NAME-PTR TO ADDRESS OF METHOD-NAME.
SET SIGNATURE-NAME-PTR TO ADDRESS OF SIGNATURE-NAME.

CALL GET-METHOD-ID USING BY VALUE ENV-PTR
                    MY-CLASS-REF
                    METHOD-NAME-PTR
                    SIGNATURE-NAME-PTR
RETURNING INTO INIT-METHOD-ID.

DISPLAY INIT-METHOD-ID.

*** Callback JNI interface function NEW-OBJECT "HelloWorld"

CALL NEW-OBJECT USING BY VALUE ENV-PTR
                    MY-CLASS-REF
                    INIT-METHOD-ID
RETURNING INTO OBJECT-REF.

DISPLAY OBJECT-REF.

*** Callback JNI interface function GET-STATIC-METHOD-ID "main"

STRING FUNCTION UTF8STRING("main") DELIMITED BY SIZE
                    X"00" DELIMITED BY SIZE
                    INTO METHOD-NAME.

STRING FUNCTION UTF8STRING("([Ljava/lang/String;)V")
                    DELIMITED BY SIZE
                    X"00" DELIMITED BY SIZE
                    INTO SIGNATURE-NAME.

SET METHOD-NAME-PTR TO ADDRESS OF METHOD-NAME.
SET SIGNATURE-NAME-PTR TO ADDRESS OF SIGNATURE-NAME.

```

```

CALL GET-STATIC-METHOD-ID USING BY VALUE ENV-PTR
                                MY-CLASS-REF
                                METHOD-NAME-PTR
                                SIGNATURE-NAME-PTR
                                RETURNING INTO STATIC-METHOD-ID.

DISPLAY STATIC-METHOD-ID.

*** Callback JNI interface function NEW-OBJECT-ARRAY

CALL NEW-OBJECT-ARRAY USING BY VALUE ENV-PTR
                                0
                                STRING-CLASS-REF
                                0
                                RETURNING INTO ARG-REF.

DISPLAY ARG-REF.

*** Callback JNI interface function CALL-STATIC-VOID-METHODA

SET PARM-ARRAY-PTR TO ADDRESS OF PARM-ARRAY.

INITIALIZE PARM-ARRAY.

MOVE ARG-REF TO PARM-ARRAY-ELEMENT-VALUE(1).

CALL CALL-STATIC-VOID-METHODA USING BY VALUE ENV-PTR
                                MY-CLASS-REF
                                STATIC-METHOD-ID
                                PARM-ARRAY-PTR.

*** Callback JNI interface function GET-METHOD-ID "display"

STRING FUNCTION UTF8STRING("display") DELIMITED BY SIZE
X"00" DELIMITED BY SIZE
INTO METHOD-NAME.

STRING FUNCTION UTF8STRING("([II)V") DELIMITED BY SIZE
X"00" DELIMITED BY SIZE
INTO SIGNATURE-NAME.

SET METHOD-NAME-PTR TO ADDRESS OF METHOD-NAME.
SET SIGNATURE-NAME-PTR TO ADDRESS OF SIGNATURE-NAME.

CALL GET-METHOD-ID USING BY VALUE ENV-PTR
                                MY-CLASS-REF
                                METHOD-NAME-PTR
                                SIGNATURE-NAME-PTR
                                RETURNING INTO METHOD-ID.

DISPLAY METHOD-ID.

*** Callback JNI interface function NEW-INT-ARRAY

CALL NEW-INT-ARRAY USING BY VALUE ENV-PTR
                                10
                                RETURNING INTO ARG-REF.

DISPLAY ARG-REF.

*** Callback JNI interface function CALL-VOID-METHODA

SET PARM-ARRAY-PTR TO ADDRESS OF PARM-ARRAY.

INITIALIZE PARM-ARRAY.

MOVE ARG-REF TO PARM-ARRAY-ELEMENT-VALUE(1).

```

```

MOVE 2      TO PARM-ARRAY-ELEMENT-VALUE(2).

CALL CALL-VOID-METHODA USING BY VALUE ENV-PTR
                                OBJECT-REF
                                METHOD-ID
                                PARM-ARRAY-PTR.

```

*** Destroy the Java VM

3c

```

SET ADDRESS OF JVM TO JVM-PTR.

CALL PROCEDURE "DestroyJavaVM"
  USING JVM
  RETURNING INTO RC3.

DISPLAY RC3.

GOBACK.

```

COBOL プログラムの作成

COBOL モジュールを作成するには、以下に示したように CRTBNDCBL コマンドを使用します。

バインド COBOL PGM の作成 (CRTBNDCBL)

選択項目を入力して、実行キーを押してください。

プログラム	> HELLOWORLD	名前 , *PGMID
ライブラリー	*CURLIB	名前 , *CURLIB
ソース・ファイル	> QCBLLSRC	名前
ライブラリー	> *CURLIB	名前 , *LIBL, *CURLIB
ソース・メンバー	> HELLOWORLD	名前 , *PGM
ソース・ストリーム・ファイル		
生成重大度レベル	30	0-30
テキスト記述	*SRCMBRTXT	

追加のパラメーター

プログラムの置き換え	> *YES	*YES, *NO
----------------------	--------	-----------

F3= 終了

F4= プロンプト

F5= 最新表示

F10= 追加のパラメーター

F12= 取り消し

F13= この画面の使用法

F24= キーの続き

F12= 取り消し

終わり

Java プログラムのコーディング

```
class HelloWorld {  
    public static void main(String[] args) {  
        System.out.println("Hello World");  
    }  
    void display(int[] args, int i) {  
        System.out.println("Length of integer array is " + args.length);  
        System.out.println("Value of integer variable is " + i);  
        System.out.println("Bye World");  
    }  
}
```

図 65. Java プログラム HelloWorld.java

Java プログラムのコンパイル

Java ソース・プログラムをコンパイルするために、Qshell インタープリター (QSH) を開始して、以下のコマンドを実行することができます。

```
javac HelloWorld.java
```

COBOL および Java のデータ・タイプ

以下の表は、各 Java プリミティブ・タイプに対応する COBOL データ・タイプを示しています。

表 14. COBOL および Java のデータ・タイプの比較

Java プリミティブ・タイプ	説明	Java のデータ範囲	COBOL データ・タイプ	COBOL のデータ範囲
boolean	符号なし 8 ビット	0 (偽) または 1 (真)	PIC 9(4) BINARY	0 ~ 255
byte	符号付き 8 ビット	-128 ~ 127	PIC X	-128 ~ 127
char	符号なし 16 ビット	0 ('¥u0000') ~ 65535 ('¥uffff')	PIC N USAGE NATIONAL	0 ('¥u0000') ~ 65535 ('¥uffff')
short	符号付き 16 ビット	-32768 ~ 32767	PIC S9(4) BINARY ¹	-32768 ~ 32767
int	符号付き 32 ビット	-2147483648 ~ 2147483647	PIC S9(9) BINARY ¹	-2147483648 ~ 2147483647
long	符号付き 64 ビット	-9223372036854775808 ~ 9223372036854775807	PIC S9(18) BINARY ¹	-9223372036854775808 ~ 9223372036854775807
float	32 ビット	1.40239846e-45f ~ 3.40282347e+38f	USAGE COMP-1	0.14012985e-44 ~ 0.34028235e39

表 14. COBOL および Java のデータ・タイプの比較 (続き)

Java プリミティブ・タイプ	説明	Java のデータ範囲	COBOL データ・タイプ	COBOL のデータ範囲
double	64 ビット	4.94065645841246544e-324 ~ 1.79769313486231570e+308	USAGE COMP-2	.11125369292536009e-307 ~ .17976931348623155e+309
void	該当せず	該当せず	該当せず	該当せず

注:

- short, int, および long プリミティブ・タイプの場合に切り捨てを保存するには、PROCESS ステートメントで NOSTDTRUNC を指定する必要があります。

COBOL および Java のデータ範囲は似ています。

- boolean, byte, char, short, および int に関しては、COBOL の範囲は、Java の範囲と同じか、それより大きくなります。
- float および double に関しては、COBOL のデータ範囲は、マシンのインプリメンテーションに依存します。
- void に対応する COBOL のデータ・タイプはありません。

Java の参照タイプは、クラス、インターフェースおよび配列からなります。参照タイプは Java の int 型引き数として渡されます。

01 JBOOLEAN	TYPEDEF PIC 9(4) BINARY.	
01 JBYTE	TYPEDEF PIC X.	
01 JCHAR	TYPEDEF PIC N USAGE NATIONAL.	
01 JSHORT	TYPEDEF PIC S9(4) BINARY.	(and NOSTDTRUNC on PROCESS statement)
01 JINT	TYPEDEF PIC S9(9) BINARY.	(and NOSTDTRUNC on PROCESS statement)
01 JLONG	TYPEDEF PIC S9(18) BINARY.	(and NOSTDTRUNC on PROCESS statement)
01 JFLOAT	TYPEDEF USAGE COMP-1.	
01 JDOUBLE	TYPEDEF USAGE COMP-2.	

図 66. Java のデータ・タイプの定義

COBOL 用の JNI コピー・メンバー

以下のレイアウトは、JNI インターフェース関数テーブルの COBOL でのインプリメンテーションです。これらは、ライブラリー QSYSINC の中にあります。各 JNI ファンクションに関連するパラメーターの詳細については、「*Java Native Interface Specification Release 1.1 (Revised May, 1997)*」を参照してください。

- 289 ページの『メンバー JNI』
- 294 ページの『メンバー JDK11INIT』

メンバー JNI

```
*** COBOL copybook for JNI native interface
*** based on Java Native Interface Specification Release 1.1
*** (Revised May, 1997)

01 JNI-NATIVE-INTERFACE.

    05 FILLER                                USAGE PROCEDURE-POINTER.
    05 FILLER                                USAGE PROCEDURE-POINTER.
    05 FILLER                                USAGE PROCEDURE-POINTER.
    05 FILLER                                USAGE PROCEDURE-POINTER.
    05 GET-VERSION                           USAGE PROCEDURE-POINTER.

    05 DEFINE-CLASS                          USAGE PROCEDURE-POINTER.
    05 FIND-CLASS                            USAGE PROCEDURE-POINTER.
    05 FILLER                                USAGE PROCEDURE-POINTER.
    05 FILLER                                USAGE PROCEDURE-POINTER.
    05 FILLER                                USAGE PROCEDURE-POINTER.
    05 GET-SUPERCLASS                        USAGE PROCEDURE-POINTER.
    05 IS-ASSIGNABLE-FROM                   USAGE PROCEDURE-POINTER.
    05 FILLER                                USAGE PROCEDURE-POINTER.

    05 THROW                                 USAGE PROCEDURE-POINTER.
    05 THROW-NEW                            USAGE PROCEDURE-POINTER.
    05 EXCEPTION-OCCURRED                   USAGE PROCEDURE-POINTER.
    05 EXCEPTION-DESCRIBE                   USAGE PROCEDURE-POINTER.
    05 EXCEPTION-CLEAR                      USAGE PROCEDURE-POINTER.
    05 FATAL-ERROR                          USAGE PROCEDURE-POINTER.
    05 FILLER                                USAGE PROCEDURE-POINTER.
    05 FILLER                                USAGE PROCEDURE-POINTER.

    05 NEW-GLOBAL-REF                       USAGE PROCEDURE-POINTER.
    05 DELETE-GLOBAL-REF                    USAGE PROCEDURE-POINTER.
    05 DELETE-LOCAL-REF                     USAGE PROCEDURE-POINTER.
    05 IS-SAME-OBJECT                       USAGE PROCEDURE-POINTER.
    05 FILLER                                USAGE PROCEDURE-POINTER.
    05 FILLER                                USAGE PROCEDURE-POINTER.

    05 ALLOC-OBJECT                         USAGE PROCEDURE-POINTER.
    05 NEW-OBJECT                           USAGE PROCEDURE-POINTER.
    05 NEW-OBJECTV                           USAGE PROCEDURE-POINTER.
    05 NEW-OBJECTA                           USAGE PROCEDURE-POINTER.

    05 GET-OBJECT-CLASS                     USAGE PROCEDURE-POINTER.
    05 IS-INSTANCE-OF                       USAGE PROCEDURE-POINTER.

    05 GET-METHOD-ID                       USAGE PROCEDURE-POINTER.

    05 CALL-OBJECT-METHOD                 USAGE PROCEDURE-POINTER.
    05 CALL-OBJECT-METHODV                USAGE PROCEDURE-POINTER.
    05 CALL-OBJECT-METHODA                USAGE PROCEDURE-POINTER.
```

図 67. メンバー JNI (1/5)

05 CALL-BOOLEAN-METHOD	USAGE PROCEDURE-POINTER.
05 CALL-BOOLEAN-METHODV	USAGE PROCEDURE-POINTER.
05 CALL-BOOLEAN-METHODA	USAGE PROCEDURE-POINTER.
05 CALL-BYTE-METHOD	USAGE PROCEDURE-POINTER.
05 CALL-BYTE-METHODV	USAGE PROCEDURE-POINTER.
05 CALL-BYTE-METHODA	USAGE PROCEDURE-POINTER.
05 CALL-CHAR-METHOD	USAGE PROCEDURE-POINTER.
05 CALL-CHAR-METHODV	USAGE PROCEDURE-POINTER.
05 CALL-CHAR-METHODA	USAGE PROCEDURE-POINTER.
05 CALL-SHORT-METHOD	USAGE PROCEDURE-POINTER.
05 CALL-SHORT-METHODV	USAGE PROCEDURE-POINTER.
05 CALL-SHORT-METHODA	USAGE PROCEDURE-POINTER.
05 CALL-INT-METHOD	USAGE PROCEDURE-POINTER.
05 CALL-INT-METHODV	USAGE PROCEDURE-POINTER.
05 CALL-INT-METHODA	USAGE PROCEDURE-POINTER.
05 CALL-LONG-METHOD	USAGE PROCEDURE-POINTER.
05 CALL-LONG-METHODV	USAGE PROCEDURE-POINTER.
05 CALL-LONG-METHODA	USAGE PROCEDURE-POINTER.
05 CALL-FLOAT-METHOD	USAGE PROCEDURE-POINTER.
05 CALL-FLOAT-METHODV	USAGE PROCEDURE-POINTER.
05 CALL-FLOAT-METHODA	USAGE PROCEDURE-POINTER.
05 CALL-DOUBLE-METHOD	USAGE PROCEDURE-POINTER.
05 CALL-DOUBLE-METHODV	USAGE PROCEDURE-POINTER.
05 CALL-DOUBLE-METHODA	USAGE PROCEDURE-POINTER.
05 CALL-VOID-METHOD	USAGE PROCEDURE-POINTER.
05 CALL-VOID-METHODV	USAGE PROCEDURE-POINTER.
05 CALL-VOID-METHODA	USAGE PROCEDURE-POINTER.

05 CALL-NONVIRTUAL-OBJECT-METHOD	USAGE PROCEDURE-POINTER.
05 CALL-NONVIRTUAL-OBJECT-METHODV	USAGE PROCEDURE-POINTER.
05 CALL-NONVIRTUAL-OBJECT-METHODA	USAGE PROCEDURE-POINTER.
05 CALL-NONVIRTUAL-BOOLEAN-METHOD	USAGE PROCEDURE-POINTER.

*** Note that the naming of the following 2 procedures deviates
 *** slightly from the others due to the 30 character field
 *** name limitation.

05 CALL-NONVIRTUAL-BOOLEAN-MTHDV	USAGE PROCEDURE-POINTER.
05 CALL-NONVIRTUAL-BOOLEAN-MTHDA	USAGE PROCEDURE-POINTER.

05 CALL-NONVIRTUAL-BYTE-METHOD	USAGE PROCEDURE-POINTER.
05 CALL-NONVIRTUAL-BYTE-METHODV	USAGE PROCEDURE-POINTER.
05 CALL-NONVIRTUAL-BYTE-METHODA	USAGE PROCEDURE-POINTER.
05 CALL-NONVIRTUAL-CHAR-METHOD	USAGE PROCEDURE-POINTER.
05 CALL-NONVIRTUAL-CHAR-METHODV	USAGE PROCEDURE-POINTER.
05 CALL-NONVIRTUAL-CHAR-METHODA	USAGE PROCEDURE-POINTER.
05 CALL-NONVIRTUAL-SHORT-METHOD	USAGE PROCEDURE-POINTER.
05 CALL-NONVIRTUAL-SHORT-METHODV	USAGE PROCEDURE-POINTER.
05 CALL-NONVIRTUAL-SHORT-METHODA	USAGE PROCEDURE-POINTER.
05 CALL-NONVIRTUAL-INT-METHOD	USAGE PROCEDURE-POINTER.
05 CALL-NONVIRTUAL-INT-METHODV	USAGE PROCEDURE-POINTER.

図 67. メンバー JNI (2/5)

05 CALL-NONVIRTUAL-INT-METHODA	USAGE PROCEDURE-POINTER.
05 CALL-NONVIRTUAL-LONG-METHOD	USAGE PROCEDURE-POINTER.
05 CALL-NONVIRTUAL-LONG-METHODV	USAGE PROCEDURE-POINTER.
05 CALL-NONVIRTUAL-LONG-METHODA	USAGE PROCEDURE-POINTER.
05 CALL-NONVIRTUAL-FLOAT-METHOD	USAGE PROCEDURE-POINTER.
05 CALL-NONVIRTUAL-FLOAT-METHODV	USAGE PROCEDURE-POINTER.
05 CALL-NONVIRTUAL-FLOAT-METHODA	USAGE PROCEDURE-POINTER.
05 CALL-NONVIRTUAL-DOUBLE-METHOD	USAGE PROCEDURE-POINTER.
05 CALL-NONVIRTUAL-BOOLEAN-MTHDA	USAGE PROCEDURE-POINTER.
05 CALL-NONVIRTUAL-BYTE-METHOD	USAGE PROCEDURE-POINTER.
05 CALL-NONVIRTUAL-BYTE-METHODV	USAGE PROCEDURE-POINTER.
05 CALL-NONVIRTUAL-BYTE-METHODA	USAGE PROCEDURE-POINTER.
05 CALL-NONVIRTUAL-CHAR-METHOD	USAGE PROCEDURE-POINTER.
05 CALL-NONVIRTUAL-CHAR-METHODV	USAGE PROCEDURE-POINTER.
05 CALL-NONVIRTUAL-CHAR-METHODA	USAGE PROCEDURE-POINTER.
05 CALL-NONVIRTUAL-SHORT-METHOD	USAGE PROCEDURE-POINTER.
05 CALL-NONVIRTUAL-SHORT-METHODV	USAGE PROCEDURE-POINTER.
05 CALL-NONVIRTUAL-SHORT-METHODA	USAGE PROCEDURE-POINTER.
05 CALL-NONVIRTUAL-INT-METHOD	USAGE PROCEDURE-POINTER.
05 CALL-NONVIRTUAL-INT-METHODV	USAGE PROCEDURE-POINTER.
05 CALL-NONVIRTUAL-INT-METHODA	USAGE PROCEDURE-POINTER.
05 CALL-NONVIRTUAL-LONG-METHOD	USAGE PROCEDURE-POINTER.
05 CALL-NONVIRTUAL-LONG-METHODV	USAGE PROCEDURE-POINTER.
05 CALL-NONVIRTUAL-LONG-METHODA	USAGE PROCEDURE-POINTER.
05 CALL-NONVIRTUAL-FLOAT-METHOD	USAGE PROCEDURE-POINTER.
05 CALL-NONVIRTUAL-FLOAT-METHODV	USAGE PROCEDURE-POINTER.
05 CALL-NONVIRTUAL-FLOAT-METHODA	USAGE PROCEDURE-POINTER.
05 CALL-NONVIRTUAL-DOUBLE-METHOD	USAGE PROCEDURE-POINTER.
05 SET-CHAR-FIELD	USAGE PROCEDURE-POINTER.
05 SET-SHORT-FIELD	USAGE PROCEDURE-POINTER.
05 SET-INT-FIELD	USAGE PROCEDURE-POINTER.
05 SET-LONG-FIELD	USAGE PROCEDURE-POINTER.
05 SET-FLOAT-FIELD	USAGE PROCEDURE-POINTER.
05 SET-DOUBLE-FIELD	USAGE PROCEDURE-POINTER.
05 GET-STATIC-METHOD-ID	USAGE PROCEDURE-POINTER.
05 CALL-STATIC-OBJECT-METHOD	USAGE PROCEDURE-POINTER.
05 CALL-STATIC-OBJECT-METHODV	USAGE PROCEDURE-POINTER.
05 CALL-STATIC-OBJECT-METHODA	USAGE PROCEDURE-POINTER.
05 CALL-STATIC-BOOLEAN-METHOD	USAGE PROCEDURE-POINTER.
05 CALL-STATIC-BOOLEAN-METHODV	USAGE PROCEDURE-POINTER.
05 CALL-STATIC-BOOLEAN-METHODA	USAGE PROCEDURE-POINTER.
05 CALL-STATIC-BYTE-METHOD	USAGE PROCEDURE-POINTER.
05 CALL-STATIC-BYTE-METHODV	USAGE PROCEDURE-POINTER.
05 CALL-STATIC-BYTE-METHODA	USAGE PROCEDURE-POINTER.
05 CALL-STATIC-CHAR-METHOD	USAGE PROCEDURE-POINTER.
05 CALL-STATIC-CHAR-METHODV	USAGE PROCEDURE-POINTER.
05 CALL-STATIC-CHAR-METHODA	USAGE PROCEDURE-POINTER.
05 CALL-STATIC-SHORT-METHOD	USAGE PROCEDURE-POINTER.

図 67. メンバー JNI (3/5)

05 CALL-STATIC-SHORT-METHODV	USAGE PROCEDURE-POINTER.
05 CALL-STATIC-SHORT-METHODA	USAGE PROCEDURE-POINTER.
05 CALL-STATIC-INT-METHOD	USAGE PROCEDURE-POINTER.
05 CALL-STATIC-INT-METHODV	USAGE PROCEDURE-POINTER.
05 CALL-STATIC-INT-METHODA	USAGE PROCEDURE-POINTER.
05 CALL-STATIC-LONG-METHOD	USAGE PROCEDURE-POINTER.
05 CALL-STATIC-LONG-METHODV	USAGE PROCEDURE-POINTER.
05 CALL-STATIC-LONG-METHODA	USAGE PROCEDURE-POINTER.
05 CALL-STATIC-FLOAT-METHOD	USAGE PROCEDURE-POINTER.
05 CALL-STATIC-FLOAT-METHODV	USAGE PROCEDURE-POINTER.
05 CALL-STATIC-FLOAT-METHODA	USAGE PROCEDURE-POINTER.
05 CALL-STATIC-DOUBLE-METHOD	USAGE PROCEDURE-POINTER.
05 CALL-STATIC-DOUBLE-METHODV	USAGE PROCEDURE-POINTER.
05 CALL-STATIC-DOUBLE-METHODA	USAGE PROCEDURE-POINTER.
05 CALL-STATIC-VOID-METHOD	USAGE PROCEDURE-POINTER.
05 CALL-STATIC-VOID-METHODV	USAGE PROCEDURE-POINTER.
05 CALL-STATIC-VOID-METHODA	USAGE PROCEDURE-POINTER.
05 GET-STATIC-FILED-ID	USAGE PROCEDURE-POINTER.
05 GET-STATIC-OBJECT-FIELD	USAGE PROCEDURE-POINTER.
05 GET-STATIC-OBJECT-BOOLEAN-FIELD	USAGE PROCEDURE-POINTER.
05 GET-STATIC-OBJECT-BYTE-FIELD	USAGE PROCEDURE-POINTER.
05 GET-STATIC-OBJECT-CHAR-FIELD	USAGE PROCEDURE-POINTER.
05 GET-STATIC-OBJECT-SHORT-FIELD	USAGE PROCEDURE-POINTER.
05 GET-STATIC-OBJECT-INT-FIELD	USAGE PROCEDURE-POINTER.
05 GET-STATIC-OBJECT-LONG-FIELD	USAGE PROCEDURE-POINTER.
05 GET-STATIC-OBJECT-FLOAT-FIELD	USAGE PROCEDURE-POINTER.
05 GET-STATIC-OBJECT-DOUBLE-FIELD	USAGE PROCEDURE-POINTER.
05 SET-STATIC-OBJECT-FIELD	USAGE PROCEDURE-POINTER.
05 SET-STATIC-OBJECT-BOOLEAN-FIELD	USAGE PROCEDURE-POINTER.
05 SET-STATIC-OBJECT-BYTE-FIELD	USAGE PROCEDURE-POINTER.
05 SET-STATIC-OBJECT-CHAR-FIELD	USAGE PROCEDURE-POINTER.
05 SET-STATIC-OBJECT-SHORT-FIELD	USAGE PROCEDURE-POINTER.
05 SET-STATIC-OBJECT-INT-FIELD	USAGE PROCEDURE-POINTER.
05 SET-STATIC-OBJECT-LONG-FIELD	USAGE PROCEDURE-POINTER.
05 SET-STATIC-OBJECT-FLOAT-FIELD	USAGE PROCEDURE-POINTER.
05 SET-STATIC-OBJECT-DOUBLE-FIELD	USAGE PROCEDURE-POINTER.
05 NEW-STRING	USAGE PROCEDURE-POINTER.
05 GET-STRING-LENGTH	USAGE PROCEDURE-POINTER.
05 GET-STRING-CHARS	USAGE PROCEDURE-POINTER.
05 RELEASE-STRING-CHARS	USAGE PROCEDURE-POINTER.
05 NEW-STRING-UTF	USAGE PROCEDURE-POINTER.
05 GET-STRING-UTF-LENGTH	USAGE PROCEDURE-POINTER.
05 GET-STRING-UTF-CHARS	USAGE PROCEDURE-POINTER.
05 RELEASE-STRING-UTF-CHARS	USAGE PROCEDURE-POINTER.
05 GET-ARRAY-LENGTH	USAGE PROCEDURE-POINTER.

図 67. メンバー JNI (4/5)

05 NEW-OBJECT-ARRAY	USAGE PROCEDURE-POINTER.
05 GET-OBJECT-ARRAY-ELEMENT	USAGE PROCEDURE-POINTER.
05 SET-OBJECT-ARRAY-ELEMENT	USAGE PROCEDURE-POINTER.
05 NEW-BOOLEAN-ARRAY	USAGE PROCEDURE-POINTER.
05 NEW-BYTE-ARRAY	USAGE PROCEDURE-POINTER.
05 NEW-CHAR-ARRAY	USAGE PROCEDURE-POINTER.
05 NEW-SHORT-ARRAY	USAGE PROCEDURE-POINTER.
05 NEW-INT-ARRAY	USAGE PROCEDURE-POINTER.
05 NEW-LONG-ARRAY	USAGE PROCEDURE-POINTER.
05 NEW-FLOAT-ARRAY	USAGE PROCEDURE-POINTER.
05 NEW-DOUBLE-ARRAY	USAGE PROCEDURE-POINTER.
05 GET-BOOLEAN-ARRAY-ELEMENTS	USAGE PROCEDURE-POINTER.
05 GET-BYTE-ARRAY-ELEMENTS	USAGE PROCEDURE-POINTER.
05 GET-CHAR-ARRAY-ELEMENTS	USAGE PROCEDURE-POINTER.
05 GET-SHORT-ARRAY-ELEMENTS	USAGE PROCEDURE-POINTER.
05 GET-INT-ARRAY-ELEMENTS	USAGE PROCEDURE-POINTER.
05 GET-LONG-ARRAY-ELEMENTS	USAGE PROCEDURE-POINTER.
05 GET-FLOAT-ARRAY-ELEMENTS	USAGE PROCEDURE-POINTER.
05 GET-DOUBLE-ARRAY-ELEMENTS	USAGE PROCEDURE-POINTER.
05 RELEASE-BOOLEAN-ARRAY-ELEMENTS	USAGE PROCEDURE-POINTER.
05 RELEASE-BYTE-ARRAY-ELEMENTS	USAGE PROCEDURE-POINTER.
05 RELEASE-CHAR-ARRAY-ELEMENTS	USAGE PROCEDURE-POINTER.
05 RELEASE-SHORT-ARRAY-ELEMENTS	USAGE PROCEDURE-POINTER.
05 RELEASE-INT-ARRAY-ELEMENTS	USAGE PROCEDURE-POINTER.
05 RELEASE-LONG-ARRAY-ELEMENTS	USAGE PROCEDURE-POINTER.
05 RELEASE-FLOAT-ARRAY-ELEMENTS	USAGE PROCEDURE-POINTER.
05 RELEASE-DOUBLE-ARRAY-ELEMENTS	USAGE PROCEDURE-POINTER.
05 GET-BOOLEAN-ARRAY-REGION	USAGE PROCEDURE-POINTER.
05 GET-BYTE-ARRAY-REGION	USAGE PROCEDURE-POINTER.
05 GET-CHAR-ARRAY-REGION	USAGE PROCEDURE-POINTER.
05 GET-SHORT-ARRAY-REGION	USAGE PROCEDURE-POINTER.
05 GET-INT-ARRAY-REGION	USAGE PROCEDURE-POINTER.
05 GET-LONG-ARRAY-REGION	USAGE PROCEDURE-POINTER.
05 GET-FLOAT-ARRAY-REGION	USAGE PROCEDURE-POINTER.
05 GET-DOUBLE-ARRAY-REGION	USAGE PROCEDURE-POINTER.
05 SET-BOOLEAN-ARRAY-REGION	USAGE PROCEDURE-POINTER.
05 SET-BYTE-ARRAY-REGION	USAGE PROCEDURE-POINTER.
05 SET-CHAR-ARRAY-REGION	USAGE PROCEDURE-POINTER.
05 SET-SHORT-ARRAY-REGION	USAGE PROCEDURE-POINTER.
05 SET-INT-ARRAY-REGION	USAGE PROCEDURE-POINTER.
05 SET-LONG-ARRAY-REGION	USAGE PROCEDURE-POINTER.
05 SET-FLOAT-ARRAY-REGION	USAGE PROCEDURE-POINTER.
05 SET-DOUBLE-ARRAY-REGION	USAGE PROCEDURE-POINTER.
05 REGISTER-NATIVES	USAGE PROCEDURE-POINTER.
05 UNREGISTER-NATIVES	USAGE PROCEDURE-POINTER.
05 MONITOR-ENTER	USAGE PROCEDURE-POINTER.
05 MONITOR-EXIT	USAGE PROCEDURE-POINTER.
05 GET-JAVA-VM	USAGE PROCEDURE-POINTER.

図 67. メンバー JNI (5/5)

メンバー JDK11INIT

```
*** COBOL copybook for JDK 1.1 VM initialization arguments
*** based on Java Native Interface Specification Release 1.1
*** (Revised May, 1997)

01 VM-INIT-ARGS.
   05 VERSION                PIC S9(9) BINARY VALUE 65537.
   05 FILLER                  PIC S9(9) BINARY.
   05 FILLER                  PIC S9(9) BINARY.
   05 FILLER                  PIC S9(9) BINARY.
   05 PROPERTIES              USAGE PROCEDURE-POINTER.
   05 CHECK-SOURCE           PIC S9(9) BINARY.
   05 NATIVE-STACK-SIZE     PIC S9(9) BINARY.
   05 JAVA-STACK-SIZE      PIC S9(9) BINARY.
   05 MIN-HEAP-SIZE        PIC S9(9) BINARY.
   05 MAX-HEAP-SIZE        PIC S9(9) BINARY.
   05 VERIFY-MODE          PIC S9(9) BINARY.
   05 FILLER                 PIC S9(9) BINARY.
   05 FILLER                 PIC S9(9) BINARY.
   05 CLASSPATH             USAGE POINTER.
   05 MESSAGE-HOOK          USAGE PROCEDURE-POINTER.
   05 EXIT-HOOK             USAGE PROCEDURE-POINTER.
   05 ABORT-HOOK            USAGE PROCEDURE-POINTER.
   05 ENABLE-CLASSIC-GC    PIC S9(9) BINARY.
   05 ENABLE-VERBOSE-GC   PIC S9(9) BINARY.
   05 DISABLE-ASYNC-GC    PIC S9(9) BINARY.
   05 FILLER                 PIC S9(9) BINARY.
   05 FILLER                 PIC S9(9) BINARY.
   05 FILLER                 PIC S9(9) BINARY.
```

図 68. メンバー *JDK11INIT*

1

第 11 章 XML 文書の処理

XML PARSE ステートメントを使用して、COBOL プログラムから XML 文書を処理することができます。XML PARSE ステートメントは、COBOL 実行時の一部である高速 XML パーサーに対する、COBOL 言語のインターフェースです。XML 文書の処理においては、XML パーサーに制御を渡したり、XML パーサーから制御を受け取ったりします。この制御のやり取りは、XML PARSE ステートメントで開始します。このステートメントでは、XML パーサーから制御を受け取りパーサー・イベントを処理する、処理プロシージャを指定します。パーサーとの間の情報をやり取りには、処理プロシージャ中の特殊レジスターを使用します。

XML 文書を処理するには、以下の COBOL 機能を使用します。

- XML PARSE ステートメントにより、XML 構文解析を開始し、文書と処理プロシージャを識別します。
- 構文解析を制御するための処理プロシージャが XML イベントおよび関連した文書断片を受け取り、処理し、またオプションとして例外を処理します。
- 特殊レジスターにより、情報を受け渡します。
 - XML-CODE により、XML 構文解析の状況を判別します。
 - XML-EVENT により、各 XML イベントの名前を受け取ります。
 - XML-TEXT により、英数字文書から XML 文書の断片を受け取ります。
 - XML-NTEXT 国別文書から XML 文書の断片を受け取ります。

関連概念

『COBOL の XML パーサー』

関連作業

297 ページの『XML 文書へのアクセス』

297 ページの『XML 文書の構文解析』

298 ページの『XML イベントの処理』

314 ページの『XML 文書中のエラーの処理』

312 ページの『XML 文書のエンコード方式の理解』

関連リファレンス

658 ページの『XML 参照資料』

「XML specification」(www.w3c.org/XML/)

COBOL の XML パーサー

ILE COBOL は、XML 文書を構文解析し COBOL のデータ構造に変換することのできる、イベント・ベースのインターフェースを提供します。XML パーサーは、文書中の断片 (XML イベントと関連するもの) を検出し、処理プロシージャはその断片を元に処理します。ユーザーは、各 XML イベントを処理するように、独自のプロシージャをコーディングします。この操作の全体を通して、制御は、パーサーとユーザーのプロシージャとの間で渡されます。

このパーサーとのやりとりを開始するには XML PARSE ステートメントを使用し、ステートメント中でユーザーの処理プロシーチャーを指定します。この XML PARSE ステートメントの実行により、構文解析が開始され、またユーザーの処理プロシーチャーをパーサーに対して設定します。プロシーチャーが実行されると、その度に XML パーサーは XML 文書の分析を継続し、次のイベントを報告し、検出した断片 (新しいエレメントの開始部分など) をユーザーのプロシーチャーに戻します。また、XML PARSE ステートメントで、構文解析の最後に制御を渡す命令ステートメントを 2 つ指定できます。1 つは通常の終了時のために、1 つは例外条件が存在するときのためです。

この図は、パーサーとユーザーのプログラムとの間の基本的な制御のやり取りの、高レベルで見た概要です。

XML 構文解析フロー概要

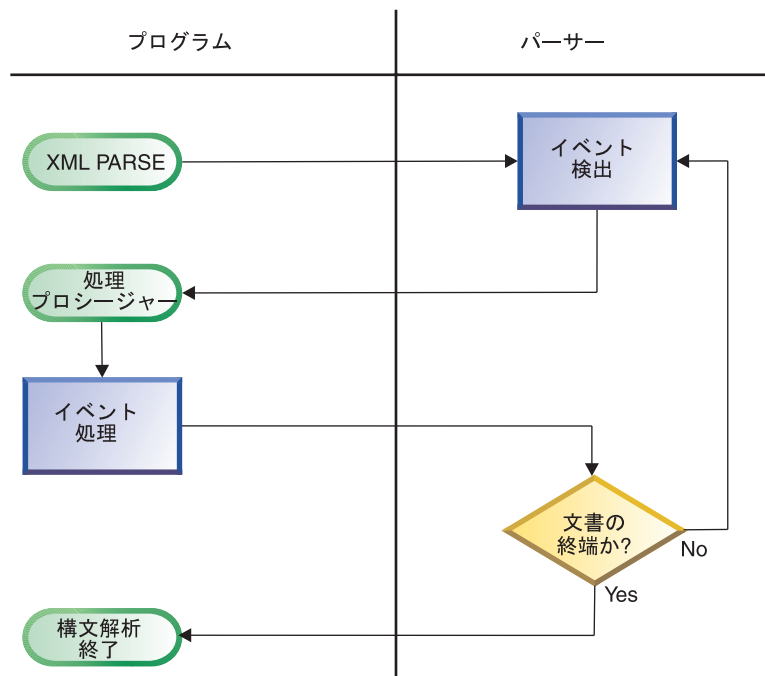

通常、構文解析は、XML 文書全体が解析されるまで続きます。

XML パーサーが XML 文書を構文解析するときは、XML 仕様で定義されている整形形式の性質の大部分に関しては検査します。文書が XML の構文に従い、その他にも終了タグが正しく使用されていることや、属性名が固有名であることなどの規則に従っているなら、その文書は整形形式です。

関連作業

- 297 ページの『XML 文書へのアクセス』
- 297 ページの『XML 文書の構文解析』
- 304 ページの『XML を処理するプロシーチャーの記述』
- 314 ページの『XML 文書中のエラーの処理』
- 312 ページの『XML 文書のエンコード方式の理解』

関連リファレンス

「XML specification」(www.w3c.org/XML/)

667 ページの『XML 順応』

XML 文書へのアクセス

XML 文書を XML PARSE ステートメントで構文解析する前に、文書をプログラムが使用できるようにしなければなりません。文書を獲得する最も使用される可能性の高い方法は、MQSeries メッセージ、CICS 一時的待ち行列、または連絡域から検索することです。

構文解析したい XML 文書がファイルに収められているのなら、通常の COBOL 機能を使用し、文書をプログラム中のデータ項目に入れます。

- FILE-CONTROL 項目により、プログラムに対してファイルを定義
- OPEN ステートメントにより、ファイルを開く
- READ ステートメントにより、ファイルのすべてのレコードを、プログラムの WORKING-STORAGE SECTION または LOCAL-STORAGE SECTION で定義された、英数字または国別データ項目に読み込む
- オプションとして、STRING ステートメントにより、別々のレコードをすべて繋ぎあわせて 1 つの連続したストリームにし、関係のないブランクを除去し、可変長レコードを処理する

別の方法として、XML 文書を IFS ストリーム・ファイルにコピーし、XML PARSE ステートメントの形式 2 を使用して文書にアクセスして構文解析することができます。

関連作業

「CICS for iSeries Application Programming Guide」

<http://publib.boulder.ibm.com/series/v5r2/ic2924/books/sm05/c4154541.pdf>

XML 文書の構文解析

XML 文書を構文解析するには、XML 文書がデータ項目に入っている場合は、次の例のように XML PARSE ステートメントを使用します。

```
XML PARSE XMLDOCUMENT
      PROCESSING PROCEDURE XMLEVENT-HANDLER
ON EXCEPTION
      DISPLAY 'XML document error ' XML-CODE
      STOP RUN
NOT ON EXCEPTION
      DISPLAY 'XML document was successfully parsed.'
END-XML
```

XML PARSE ステートメントでは、最初に、XML 文書の文字ストリームを含むデータ項目 (この例では、XMLDOCUMENT) を識別します。DATA DIVISION では、ID を英数字データ項目または国別データ項目として宣言できます。英数字の場合は、その内容は、サポートされている単一バイト EBCDIC または ASCII 文字セットの 1 つでエンコードされていなければなりません。国別データ項目の場合は、その内容は Unicode UCS-2 CCSID 13488 でエンコードされていなければなりません。エンコード宣言を含まない英数字の XML 文書は、COBOL ソース・メンバーの CCSID で

構文解析されるか、COBOL ソースが IFS ストリーム・ファイルにある場合は、ストリーム・ファイルの CCSID が使用されます。

次に、文書からの XML イベントを処理するプロシージャーの名前 (例では、XMLEVENT-HANDLER) を指定します。

加えて、以下の命令ステートメントの片方または両方が、構文解析の終わりに制御を受け取るように指定できます。

- ON EXCEPTION は、未処理の例外が発生したときに制御を受け取ります。
- NOT ON EXCEPTION は、そうでない場合に制御を受け取ります。

XML PARSE ステートメントを、END-XML で終了することができます。XML PARSE ステートメントを条件ステートメントまたは他の XML PARSE ステートメント内にネストするには、この範囲終了符号を使用します。

以下のことのいずれかが発生するまで、XML パーサーと処理プロシージャーの間の制御のやり取りは続きます。

- END-OF-DOCUMENT イベントにより、XML 文書全体が構文解析されたことが示された。
- パーサーが文書中のエラーを発見し、EXCEPTION イベントを通知する。処理プロシージャーは、特殊レジスター XML-CODE を 0 にリセットせずにパーサーに戻る。
- パーサーに戻る前に特殊レジスター XML-CODE を -1 に設定することで、意図的に構文解析プロセスを強制終了させる。

関連作業

312 ページの『XML 文書のエンコード方式の理解』

関連リファレンス

『XML PARSE ステートメント』(「ILE COBOL 言語解説書」)

『制御フロー』(「ILE COBOL 言語解説書」)

XML イベントの処理

パーサーが処理プロシージャーに渡すイベントを判別するには、XML-EVENT 特殊レジスターを使用します。XML-EVENT は、'START-OF-ELEMENT' 等のイベント名を含みます。パーサーは、イベントの中身を渡すために、XML PARSE ステートメント中の XML の ID のタイプにより、特殊レジスター XML-TEXT または XML-NTEXT を使用します。

イベントは、基本的に、このサンプル XML 文書で発生する順番に示されています。「サンプル XML テキスト」の下に示されているテキストは、このサンプルから来るものです。正確なテキストは、区切り文字「<<>>」に囲まれています。

```
<?xml version="1.0" encoding="ibm-1140" standalone="yes" ?>
<!--This document is just an example-->
<sandwich>
  <bread type="baker&apos;s best" />
  <?spread please use real mayonnaise ?>
  <meat>Ham &amp; turkey</meat>
  <filling>Cheese, lettuce, tomato, etc.</filling>
  <![CDATA[We should add a <relish> element in future!]]>
</sandwich>junk
```

START-OF-DOCUMENT

説明 文書の構文解析の最初に、1 回発生します。ここでは XML テキストは文書全体であり、それは LF (ライン・フィード) や NL (改行) 等の、行のコントロール文字を含みます。

サンプル XML テキスト

このサンプルの場合のテキストは、長さ 336 文字です。

VERSION-INFORMATION

説明 オプションの XML 宣言の中で、バージョン情報に対して発生します。XML テキストは、バージョンの値を含みます。XML 宣言とは、使用されている XML のバージョンと文書のエンコード方式を指定する XML テキストです。

サンプル XML テキスト

```
<<1.0>>
```

ENCODING-DECLARATION

説明 XML 宣言の中で、オプションのエンコード宣言に対して発生します。XML テキストは、エンコード方式の値を含みます。

サンプル XML テキスト

```
<<ibm-1140>>
```

STANDALONE-DECLARATION

説明 XML 宣言の中で、オプションのスタンドアロン宣言に対して発生します。XML テキストは、スタンドアロン値を含みます。

サンプル XML テキスト

```
<<yes>>
```

DOCUMENT-TYPE-DECLARATION

説明 パーサーが、文書タイプ宣言 (DTD) を検出すると発生します。文書タイプ宣言は、文字シーケンス「<!DOCTYPE」で始まり、「>」の文字で終わります。その間の中身については、かなり複雑な文法規則によって記述されています。(「XML specification」を参照してください。) このイベントに対しては、XML テキストは、開始文字シーケンスと終了文字シーケンスを含む宣言文全体を含みます。このイベントは、XML テキストが区切り文字を含む、唯一のイベントです。

サンプル XML テキスト

サンプルには文書タイプ宣言がありません。

COMMENT

説明 XML 文書中のコメントに対して発生します。XML テキストは、コメント開始区切り（「<!--」）およびコメント終了区切り（「-->」）の間のデータを含みます。

サンプル XML テキスト

```
<<This document is just an example>>
```

START-OF-ELEMENT

説明 各エレメント開始タグまたは空エレメント・タグに対して 1 回ずつ発生します。XML テキストには、エレメント名が設定されます。

サンプル XML テキスト

START-OF-ELEMENT イベントとして発生する順番に挙げると次のようになります。

1. <<sandwich>>
2. <<bread>>
3. <<meat>>
4. <<filling>>

ATTRIBUTE-NAME

説明 エレメント開始タグまたは空エレメント・タグ中の各属性に対して、有効な属性名を認識する度に 1 回ずつ発生します。XML テキストは、属性名を含みます。

サンプル XML テキスト

```
<<type>>
```

ATTRIBUTE-CHARACTERS

説明 属性値の各断片に対して発生します。XML テキストは、断片を含みます。属性値は、たとえ複数行にまたがって分かれている場合でも、通常は単一のストリングのみで構成されます。しかし、属性値が複数のイベントで構成されることはあります。

サンプル XML テキスト

ATTRIBUTE-CHARACTERS イベントとして発生する順番に挙げると次のようになります。

1. <<baker>>
2. <<s best>>

サンプルの「type」属性の値が、3 つの断片から成り立っていることに注目してください。ストリング「baker」単一の文字「r」、およびストリング「s best」です。単一の文字「r」の断片は、ATTRIBUTE-CHARACTER イベントとして、別に渡されます。

ATTRIBUTE-CHARACTER

説明 属性値の中で、事前定義エンティティー参照である「ɪmp;#x27;」、「ɪpos;#x27;」、「&gt;#x27;」、「&lt;#x27;」、および「&quot;#x27;」に対して発生します。事前定義エンティティーについては、「XML specification」を参照してください。

サンプル XML テキスト

```
<<'>>
```

ATTRIBUTE-NATIONAL-CHARACTER

説明 属性値の中で、「⛝#x27;」または「&hh;#x27;」という形式の数字参照 (Unicode のコード・ポイントまたは「スカラー値」) に対して発生します。ただし、ここでは「d」および「h」はそれぞれ 10 進数および 16 進数の桁を表しています。

サンプル XML テキスト

このサンプルには、数字参照は含まれていません。

END-OF-ELEMENT

説明 各エレメント終了タグまたは空エレメント・タグに対して、パーサーがタグの終了を示す不等号括弧を認識したときに 1 回ずつ発生します。

サンプル XML テキスト

```
<<bread>>
```

PROCESSING-INSTRUCTION-TARGET

説明 パーサーが、処理命令 (PI) の開始文字シーケンスである、「<?」に続く名前を認識すると発生します。PI により、XML 文書はアプリケーション用の特殊な命令を含むことができます。

サンプル XML テキスト

```
<<spread>>
```

PROCESSING-INSTRUCTION-DATA

説明 PI のターゲットに続くデータに対して発生します。データは、PI の終了文字シーケンス (「?>」) までのものですが、終了文字シーケンスは含みません。XML テキストに含まれる PI データは、後続のスペース文字を含みますが、先行のスペース文字は含みません。

サンプル XML テキスト

```
<<please use real mayonnaise >>
```

CONTENT-CHARACTERS

説明 このイベントは、XML 文書の基本部分、つまりエレメントの開始

タグと終了タグの間の文字データを表します。XML テキストはこのデータを含み、それはたとえ複数行にまたがって分かれている場合でも、通常は単一のストリングのみで構成されます。エレメントの内容が参照または他のエレメントを含む場合は、内容全体は複数のエレメントから構成されます。パーサーはまた、プログラムの CDATA セクションのテキストを渡すために、CONTENT-CHARACTERS イベントを使用します。

サンプル XML テキスト

CONTENT-CHARACTERS イベントとして発生する順番に挙げると次のようになります。

1. <<Ham >>
2. << turkey>>
3. <<Cheese, lettuce, tomato, etc.>>
4. <<We should add a <relish> element in future!>>

サンプルの「meat」エレメントの内容はストリング「Ham」、文字「&」、およびストリング「 turkey」から成り立っていることに注目してください。単一の文字「&」の断片は、CONTENT-CHARACTER イベントとして、別に渡されます。また、この 2 つのストリング断片のそれぞれの先行のスペースおよび後続のスペースに注目してください。

CONTENT-CHARACTER

説明 エレメント・コンテンツの中で、事前定義エンティティー参照である「&#amp;#39;」、「&」、「&#38;」、「&#38;#38;」、および「&#38;#38;#38;」に対して発生します。事前定義エンティティーについては、「XML specification」を参照してください。

サンプル XML テキスト

<<&>>

CONTENT-NATIONAL-CHARACTER

説明 エレメント・コンテンツの中で、「&#38;#38;#38;#38;」または「&#38;#38;#38;#38;#38;#38;」という形式の数字参照 (Unicode のコード・ポイントまたは「スカラー値」) に対して発生します。ただし、ここでは「d」および「h」はそれぞれ 10 進数および 16 進数の桁を表しています。

サンプル XML テキスト

このサンプルには、数字参照は含まれていません。

END-OF-ELEMENT

説明 各エレメント終了タグまたは空エレメント・タグに対して、パーサーがタグの終了を示す不等号括弧を認識したときに 1 回ずつ発生します。XML テキストは、エレメント名を含みます。

サンプル XML テキスト

END-OF-ELEMENT イベントとして発生する順番に挙げると次のようになります。

1. <<bread>>
2. <<meat>>
3. <<filling>>
4. <<sandwich>>

START-OF-CDATA-SECTION

説明 CDATA セクションの先頭で発生します。CDATA セクションは、ストリング「<![CDATA[」で開始し、ストリング「]]>」で終了します。これらのセクションは、XML マークアップとして認識される可能性がある文字を含むテキスト・ブロックを「エスケープ」するために使用されます。XML テキストは、開始文字シーケンスの「<![CDATA[」を必ず含みます。パーサーは、これらの区切り文字の間の、CDATA セクションの内容を、単一のCONTENT-CHARACTERS イベントとして渡します。

サンプル XML テキスト

```
<<<![CDATA[>>
```

END-OF-CDATA-SECTION

説明 パーサーが CDATA セクションの終端を認識すると発生します。

サンプル XML テキスト

```
<<]]>>>
```

UNKNOWN-REFERENCE-IN-ATTRIBUTE

説明 属性値の中で、上記の ATTRIBUTE-CHARACTER で示されている 5 つの事前定義エンティティー参照以外のエンティティー参照について発生します。

サンプル XML テキスト

サンプルは、不明エンティティー参照を含みません。

UNKNOWN-REFERENCE-IN-CONTENT

説明 エレメント・コンテンツ中で、上記の CONTENT-CHARACTER で示されている事前定義エンティティー参照以外のエンティティー参照について発生します。

サンプル XML テキスト

サンプルは、不明エンティティー参照を含みません。

END-OF-DOCUMENT

説明 文書の構文解析が完了したときに発生します。

サンプル XML テキスト

END-OF-DOCUMENT イベントの XML テキストは空です。

EXCEPTION

説明 XML 文書処理中のエラーが検出されたときに発生します。構文解析が開始する前に通知される、エンコード方式の矛盾による例外に関しては、XML-TEXT は長さ 0 であるか、文書のエンコード宣言の値のみを含みます。

サンプル XML テキスト

例外が発生した位置 (<sandwich> エLEMENTの終了タグの後の余分な「junk」) を含む、その個所までに構文解析した文書の部分です。

関連リファレンス

『XML-EVENT』(「*ILE COBOL 言語解説書*」)

『4.6 Predefined entities』(「*XML specification*」)

www.w3.org/TR/REC-xml#sec-predefined-ent

『2.8 Prolog and document type declaration』(「*XML specification*」)

www.w3.org/TR/REC-xml#sec-prolog-dtd

XML を処理するプロシーチャーの記述

独自の処理プロシーチャーでは、XML イベントを処理するステートメントをコーディングしてください。

パーサーが検出する各イベントにつき、次の表に示すように、情報をいくつかの特殊レジスターに入れて処理プロシーチャーに渡します。これらのレジスターを使用して、データ構造を取り込み、また処理を制御します。

表 15. XML パーサーの使用する特殊レジスター

特殊レジスター	内容	暗黙的な定義および使用
XML-EVENT ¹	XML イベントの名前	PICTURE X(30) USAGE DISPLAY VALUE SPACE
XML-CODE	各 XML イベントに対し、例外コードまたは 0	PICTURE S9(9) USAGE BINARY VALUE ZERO
XML-TEXT ¹	XML PARSE ID で英数字データ項目を指定した場合、パーサーが見つけたイベントに対応する XML 文書のテキスト。	可変長の英数字データ項目。サイズ制限 16,000,000 バイト
XML-NTEXT ¹	XML PARSE ID で国別データ項目を指定した場合、パーサーが見つけたイベントに対応する XML 文書のテキスト。	可変長の国別データ項目。サイズ制限 16,000,000 バイト

1. この特殊レジスターを、受け取りデータ項目として使用できません。

ネストされたプログラムで使用する場合、これらの特殊レジスタは、最外部のプログラムで暗黙のうちに GLOBAL として定義されます。

XML-CODE の内容の理解

パーサーが XML PARSE ステートメントに制御を戻すとき、XML-CODE はパーサーまたは処理プロシージャが設定した最新の値を含みます。

EXCEPTION イベントを除くすべてのイベントでは、特殊レジスタ XML-CODE の値は 0 です。EXCEPTION 以外のイベントで、XML パーサーに制御を戻す前に特殊レジスタ XML-CODE を -1 に設定すると、戻された XML-CODE の -1 の値が示すユーザー開始の例外により、処理は停止されます。イベントから戻る前に XML-CODE を非ゼロ値に変更することによる結果は、定義されていません。

EXCEPTION イベントでは、特殊レジスタ XML-CODE は例外コードを含みます。

次の図は、パーサーと処理プロシージャの間の制御のフローと、両者の間の情報の受け渡しに XML-CODE がどのように使用されているかを示しています。E など
の他ページへの接続記号は、この章の複数の図表を接続しています。特に、次の図中の E は、図形『XML 例外の制御フロー』に接続し、また P は、『XML CCSID 例外のフロー制御』から接続します。

XML-CODE の使用方法を示す、XML パーサーとプログラムの間の制御フロー

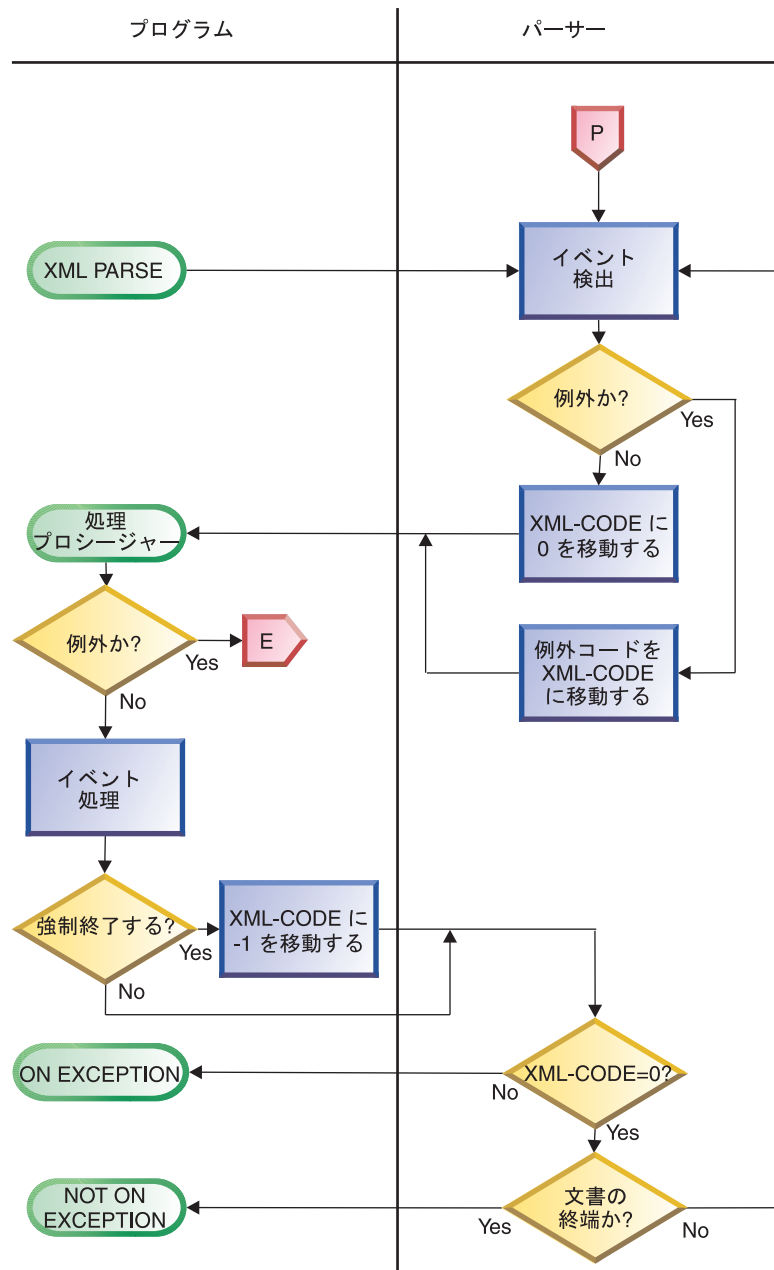

XML-TEXT および XML-NTEXT の使用

特殊レジスタ XML-TEXT および XML-NTEXT は、相互に排他的です。ユーザーの指定する XML ID のタイプにより、どちらの特殊レジスタが設定されるかが決まります。ただし、ATTRIBUTE-NATIONAL-CHARACTER および CONTENT-NATIONAL-CHARACTER イベントは例外です。これらのイベントでは、XML PARSE の ID に指定したデータ項目に関わらず XML-NTEXT が設定されます。

パーサーが XML-TEXT を設定するときは、XML-NTEXT は未定義 (長さ 0) です。パーサーが XML-NTEXT を設定するときは、XML-TEXT は未定義 (長さ 0) です。

XML-NTEXT が含む国別文字の数を判別するには、LENGTH 関数を使用します。LENGTH OF XML-NTEXT は、XML-NTEXT で使用されている文字数ではなくバイト数を含みます。

XML テキストの COBOL データ項目への変換

XML データは固定長でなく、また形式も固定されていないため、XML データを COBOL データ項目に移すには特殊な手法を使用する必要があります。

英数字項目の場合は、XML データが COBOL 項目の左端 (デフォルト) に入るか、右端に入るかを決定します。右端に入る場合、COBOL 項目の宣言で JUSTIFIED RIGHT 文節を指定します。

数値の XML 値に関しては、特別な考慮が必要です。特に、「\$1,234.00」や「\$1234」のような「修飾」された金額値の場合がそうです。これらは、XML では同じ意味ですが、COBOL の送り側フィールドとしての宣言は全く違います。次の手法を使用してください。

- シンプルではなかに柔軟的な方法として、英数字 XML データに対しては以下のものを使用してください。
 - 関数 NUMVAL を使用し、普通の数を表す XML データから、単純な数値を抽出およびデコードします。
 - 関数 NUMVAL-C を使用し、金額を示す XML データから数値を抽出およびデコードします。

ただし、これらの関数を使用するとパフォーマンスが代償になることに注意してください。

処理プロシージャの制約事項

ユーザーの処理プロシージャは、直接 XML PARSE ステートメントを実行してはなりません。ただし、処理プロシージャが CALL ステートメントを使用して最外部のプログラムに制御を渡す場合、そのターゲットのメソッドまたはプログラムは、同じ XML PARSE ステートメントや別の XML PARSE ステートメントを実行することができます。また、複数のスレッドで実行しているプログラムから、同じ XML ステートメントまたは別の XML ステートメントを同時に実行することができます。

処理プロシージャの終了

コンパイラーは、処理プロシージャの最後のステートメントの後に、戻るためのメカニズムを挿入します。処理プロシージャ中に STOP RUN ステートメントをコーディングすることで、実行単位を強制終了させることができます。ただし、GOBACK または EXIT PROGRAM ステートメントは、パーサーに制御を戻しません。処理プロシージャ中にいずれのステートメントを使用しても、重大エラーが発生します。

308 ページの『例: XML 構文解析』

関連リファレンス

659 ページの『継続可能な XML 例外』

663 ページの『継続不可能な XML 例外』

『XML-CODE』(「*ILE COBOL* 言語解説書」)

『XML-EVENT』(「*ILE COBOL* 言語解説書」)

『XML-NTEXT』（「ILE COBOL 言語解説書」）

『XML-TEXT』（「ILE COBOL 言語解説書」）

例: XML 構文解析

この例は、XML PARSE ステートメントおよび処理プロシーチャーの基本的な編成を示します。ここでは、XML 文書は COBOL データ項目に入っています。構文解析のフローを追うことができるように、XML 文書はソースで挙げられています。プログラムの出力は下に挙げられています。文書とプログラムの出力を比較し、パーサーと処理プロシーチャーの相互作用を追ひ、イベントと文書断片を突き合わせてください。

例: データ項目からの XML 構文解析

```
Process APOST
Identification division.
  Program-id. xmlsaml1.

Data division.
  Working-storage section.
*****
* XML document, encoded as initial values of data items.      *
*****
  1 xml-document.
    2 pic x(39) value '<?xml version="1.0" encoding="ibm-37"'.
    2 pic x(19) value ' standalone="yes"?>'.
    2 pic x(39) value '<!--This document is just an example-->'.
    2 pic x(10) value '<sandwich>'.
    2 pic x(35) value ' <bread type="baker&apos;s best"/>'.
    2 pic x(41) value ' <?spread please use real mayonnaise ?>'.
    2 pic x(31) value ' <meat>Ham &amp; turkey</meat>'.
    2 pic x(40) value ' <filling>Cheese, lettuce, tomato, etc.'.
    2 pic x(10) value '</filling>'.
    2 pic x(35) value ' <![CDATA[We should add a <relish>'.
    2 pic x(22) value ' element in future!]]>'.
    2 pic x(31) value ' <listprice>$4.99 </listprice>'.
    2 pic x(27) value ' <discount>0.10</discount>'.
    2 pic x(11) value '</sandwich>'.
  1 xml-document-length computational pic 999.

*****
* Sample data definitions for processing numeric XML content.  *
*****
  1 current-element pic x(30).
  1 list-price computational pic 9v99 value 0.
  1 discount computational pic 9v99 value 0.
  1 display-price pic $$9.99.

Procedure division.
  mainline section.

    XML PARSE xml-document PROCESSING PROCEDURE xml-handler
      ON EXCEPTION
        display 'XML document error ' XML-CODE
        NOT ON EXCEPTION
        display 'XML document successfully parsed'
      END-XML

*****
* Process the transformed content and calculate promo price.  *
*****
  display ' '
  display '-----***** Using information from XML '
  display '*****-----'
  display ' '
```

```

move list-price to display-price
display ' Sandwich list price: ' display-price
compute display-price = list-price * (1 - discount)
display ' Promotional price: ' display-price
display ' Get one today!'

goback.

xml-handler section.
evaluate XML-EVENT
* ==> Order XML events most frequent first
  when 'START-OF-ELEMENT'
    display 'Start element tag: <' XML-TEXT '>'
    move XML-TEXT to current-element
    when 'CONTENT-CHARACTERS'
      display 'Content characters: <' XML-TEXT '>'
* ==> Transform XML content to operational COBOL data item...
  evaluate current-element
    when 'listprice'
* ==> Using function NUMVAL-C...
      compute list-price = function numval-c(XML-TEXT)
      when 'discount'
        compute discount = function numval-c(XML-TEXT)
      end-evaluate
  when 'END-OF-ELEMENT'
    display 'End element tag: <' XML-TEXT '>'
    move spaces to current-element
  when 'START-OF-DOCUMENT'
    compute xml-document-length = function length(XML-TEXT)
    display 'Start of document: length=' xml-document-length
      ' characters.'
  when 'END-OF-DOCUMENT'
    display 'End of document.'
  when 'VERSION-INFORMATION'
    display 'Version: <' XML-TEXT '>'
  when 'ENCODING-DECLARATION'
    display 'Encoding: <' XML-TEXT '>'
  when 'STANDALONE-DECLARATION'
    display 'Standalone: <' XML-TEXT '>'
  when 'ATTRIBUTE-NAME'
    display 'Attribute name: <' XML-TEXT '>'
  when 'ATTRIBUTE-CHARACTERS'
    display 'Attribute value characters: <' XML-TEXT '>'
  when 'ATTRIBUTE-CHARACTER'
    display 'Attribute value character: <' XML-TEXT '>'
  when 'START-OF-CDATA-SECTION'
    display 'Start of CData: <' XML-TEXT '>'
  when 'END-OF-CDATA-SECTION'
    display 'End of CData: <' XML-TEXT '>'
  when 'CONTENT-CHARACTER'
    display 'Content character: <' XML-TEXT '>'
  when 'PROCESSING-INSTRUCTION-TARGET'
    display 'PI target: <' XML-TEXT '>'
  when 'PROCESSING-INSTRUCTION-DATA'
    display 'PI data: <' XML-TEXT '>'
  when 'COMMENT'
    display 'Comment: <' XML-TEXT '>'
  when 'EXCEPTION'
    compute xml-document-length = function length (XML-TEXT)
    display 'Exception ' XML-CODE ' at offset '
      xml-document-length '.'
  when other
    display 'Unexpected XML event: ' XML-EVENT '.'
  end-evaluate
.
End program xmlsaml1.

```

構文解析例の出力: 次の出力から、構文解析のどのイベントが、文書のどの断片から起こるかをすることができます。

```
Start of document: length=390 characters.
Version: <1.0>
Encoding: <ibm-37>
Standalone: <yes>
Comment: <This document is just an example>
Start element tag: <sandwich>
Content characters: < >
Start element tag: <bread>
Attribute name: <type>
Attribute value characters: <baker>
Attribute value character: <'>
Attribute value characters: <s best>
End element tag: <bread>
Content characters: < >
PI target: <spread>
PI data: <please use real mayonnaise >
Content characters: < >
Start element tag: <meat>
Content characters: <Ham >
Content character: <&>
Content characters: < turkey>
End element tag: <meat>
Content characters: < >
Start element tag: <filling>
Content characters: <Cheese, lettuce, tomato, etc.>
End element tag: <filling>
Content characters: < >
Start of CData: <<![CDATA[>
Content characters: <We should add a <relish> element in future!>
End of CData: <]]>>
Content characters: < >
Start element tag: <listprice>
Content characters: <$4.99 >
End element tag: <listprice>
Content characters: < >
Start element tag: <discount>
Content characters: <0.10>
End element tag: <discount>
End element tag: <sandwich>
End of document.
XML document successfully parsed
```

-----+***** Using information from XML *****-----

```
Sandwich list price: $4.99
Promotional price: $4.49
Get one today!
```

例: IFS ファイルからの XML 構文解析

この例は、IFS ファイル中にある XML 文書を構文解析する XML PARSE ステートメントを示します。プログラムの出力は、前の例と同じです。IFS ファイルには、有効な CCSID が必要です。IFS ファイルの各行の終わりには CR (復帰) のみが必要であり、LF (改行) があってはなりません。

```
Process APOST
Identification division.
  Program-id. xmlsaml2.
```

```
Data division.
  Working-storage section.
```

```

* XML document, encoded as initial values of data items.      *
*****
1 xml-id pic x(27) value '/home/user1/xmlsampldoc.xml'.
1 xml-document-length computational pic 999.

*****
* Sample data definitions for processing numeric XML content.  *
*****
1 current-element pic x(30).
1 list-price computational pic 9v99 value 0.
1 discount computational pic 9v99 value 0.
1 display-price pic $$9.99.

Procedure division.
mainline section.

        XML PARSE FILE-STREAM xml-id PROCESSING PROCEDURE xml-handler
        ON EXCEPTION
            display 'XML document error ' XML-CODE
        NOT ON EXCEPTION
            display 'XML document successfully parsed'
        END-XML

*****
*   Process the transformed content and calculate promo price. *
*****
display ' '
display '-----+++++***** Using information from XML '
        '*****+++++-----'
display ' '
move list-price to display-price
display ' Sandwich list price: ' display-price
compute display-price = list-price * (1 - discount)
display ' Promotional price: ' display-price
display ' Get one today!'

goback.

xml-handler section.
evaluate XML-EVENT
* ==> Order XML events most frequent first
    when 'START-OF-ELEMENT'
        display 'Start element tag: <' XML-TEXT '>'
        move XML-TEXT to current-element
    when 'CONTENT-CHARACTERS'
        display 'Content characters: <' XML-TEXT '>'
* ==> Transform XML content to operational COBOL data item...
    evaluate current-element
        when 'listprice'
* ==> Using function NUMVAL-C...
        compute list-price = function numval-c(XML-TEXT)
        when 'discount'
            compute discount = function numval-c(XML-TEXT)
    end-evaluate
    when 'END-OF-ELEMENT'
        display 'End element tag: <' XML-TEXT '>'
        move spaces to current-element
    when 'START-OF-DOCUMENT'
        compute xml-document-length = function length(XML-TEXT)
        display 'Start of document: length=' xml-document-length
            ' characters.'
    when 'END-OF-DOCUMENT'
        display 'End of document.'
    when 'VERSION-INFORMATION'
        display 'Version: <' XML-TEXT '>'
    when 'ENCODING-DECLARATION'
        display 'Encoding: <' XML-TEXT '>'

```

```

when 'STANDALONE-DECLARATION'
  display 'Standalone: <' XML-TEXT '>'
when 'ATTRIBUTE-NAME'
  display 'Attribute name: <' XML-TEXT '>'
when 'ATTRIBUTE-CHARACTERS'
  display 'Attribute value characters: <' XML-TEXT '>'
when 'ATTRIBUTE-CHARACTER'
  display 'Attribute value character: <' XML-TEXT '>'
when 'START-OF-CDATA-SECTION'
  display 'Start of CData: <' XML-TEXT '>'
when 'END-OF-CDATA-SECTION'
  display 'End of CData: <' XML-TEXT '>'
when 'CONTENT-CHARACTER'
  display 'Content character: <' XML-TEXT '>'
when 'PROCESSING-INSTRUCTION-TARGET'
  display 'PI target: <' XML-TEXT '>'
when 'PROCESSING-INSTRUCTION-DATA'
  display 'PI data: <' XML-TEXT '>'
when 'COMMENT'
  display 'Comment: <' XML-TEXT '>'
when 'EXCEPTION'
  compute xml-document-length = function length (XML-TEXT)
  display 'Exception ' XML-CODE ' at offset '
    xml-document-length '.'
when other
  display 'Unexpected XML event: ' XML-EVENT '.'
end-evaluate
.
End program xmlsaml2.

```

以下が /home/user1/xmlsaml2doc.xml にある、この例の IFS ファイルです。

```

<?xml version="1.0" encoding="ibm-37"
  standalone="yes"?>
<!--This document is just an example-->
<sandwich>
  <bread type="baker&apos;s best"/>
  <?spread please use real mayonnaise ?>
  <meat>Ham & turkey</meat>
  <filling>Cheese, lettuce, tomato, etc.
</filling>
  <![CDATA[We should add a <relish> element in future!]]>
  <listprice>$4.99 </listprice>
  <discount>0.10</discount>
</sandwich>

```

XML 文書のエンコード方式の理解

XML PARSE ステートメントは、以下のデータ項目タイプの 1 つを含む XML 文書のみをサポートします。

- Unicode UCS-2 でエンコードされた国別データ項目
- サポートされている単一バイト EBCDIC または ASCII 文字セットの 1 つでエンコードされた英数字データ項目

XML 文書がエンコード宣言を含む場合は、それが XML PARSE ステートメントで提供されているエンコード情報および文書の基本的なエンコード方式と一致させてください。パーサーは、最大 3 つの情報源を以下の順番で使用し、文書のエンコード方式を判断します。

1. 文書の最初のいくつかの文字
2. XML PARSE ステートメントが提供するエンコード情報

3. ステップ 2 が成功した場合、文書中のエンコード宣言

つまり、XML 文書が、サポートされているコード・ページの 1 つを指定したエンコード宣言を含んだ XML 宣言で始まる場合は、パーサーは、エンコード宣言が文書の基本エンコード方式または XML PARSE ステートメントのエンコード情報と矛盾しない限り、それを考慮します。

XML 文書が XML 宣言を持たない場合、または XML 宣言がエンコード宣言を省略している場合は、パーサーは XML PARSE ステートメントのエンコード情報が文書の基本エンコード方式と矛盾しない限り、それを使用して文書を処理します。

パーサーは、これらの情報源の間に矛盾を検出すると、XML 例外イベントを通知します。

コード・ページの指定

大部分の XML 宣言が開始する XML 宣言において、文書のエンコード情報を指定することができます。これは、エンコード宣言を含む XML 宣言の例です。

```
<?xml version="1.0" encoding="ibm-1140" ?>
```

以下の方法のどちらかで、エンコード宣言を指定します。

- 以下のいずれか (大文字、小文字またはその任意の組み合わせで) を接頭部に付けた CCSID 番号 (先行ゼロなしでまたは任意の数の先行ゼロを付けて) を指定します。
 - IBM-
 - IBM_
 - CCSID-
 - CCSID_
- 以下の、サポートされた別名 (大文字、小文字、またはその任意の組み合わせで) を使用します。

表 16. XML エンコード宣言の別名

コード・ページ	サポートされる別名
037	EBCDIC-CP-US, EBCDIC-CP-CA, EBCDIC-CP-WT, EBCDIC-CP-NL
500	EBCDIC-CP-BE, EBCDIC-CP-CH
813	iso-8859-7, iso_8859-7
819	iso-8859-1, iso_8859-1
920	iso-8859-9, iso_8859-9

他のコード・ページの文書の構文解析

明示的にサポートされている単一バイトのコード・ページ以外のコード・ページでエンコードされた XML 文書も、MOVE ステートメントを使用して国別データ項目中で Unicode UCS-2 に変換することで、構文解析することができます。その後、必要に応じて、特殊レジスター XML-NTEXT を通して処理プロシージャーに渡される文書テキストの各断片を、MOVE ステートメントで元のコード・ページに変換することができます。

関連リファレンス

『XML 文書用コード化文字セット』（「*ILE COBOL* 言語解説書」）

XML 文書中のエラーの処理

XML 文書中のエラーを処理するには、以下の機能を使用してください。

- ユーザーの処理プロシージャ
- XML PARSE ステートメントの ON EXCEPTION 句
- 特殊レジスター XML-CODE

XML パーサーが XML 文書中にエラーを検出すると、XML 例外イベントを生成します。パーサーは、処理プロシージャに、以下の情報とともに制御を渡すことで、この例外イベントを戻します。

- 特殊レジスター XML-EVENT は「EXCEPTION」を含みます。
- 特殊レジスター XML-CODE は、数値の例外コードを含みます。
- XML-TEXT は、例外が検出されたポイントを含む、そのポイントまでの文書テキストを含みます。

エラー・コードの値が以下の範囲のいずれかのうちにある場合は、

- 1 ~ 99
- 100,001 ~ 165,535
- 200,001 ~ 265,535

例外をユーザーの処理プロシージャ中で処理し、構文解析を継続することが可能なことがあります。エラー・コードが他の非ゼロ値を持っている場合は、構文解析を継続することはできません。エンコード方式の矛盾に関する例外 (50 ~ 99 および 300 ~ 499) は、文書の構文解析が始まる前に通知されます。これの例外に関しては、XML-TEXT は長さ 0 であるか、文書のエンコード宣言の値のみを含みます。

1 ~ 49 の範囲の例外は、XML 仕様に規定された致命的エラーなので、ユーザーが例外を処理した場合でもパーサーは構文解析を継続しません。ただし、パーサーは、文書の終端に達するか、継続不能なエラーを検出するまで、追加のエラーの走査は続けます。これらの例外に関しては、パーサーはそれ以降の通常イベントは、END-OF-DOCUMENT イベントを除いて通知しません。

次の図は、パーサーと処理プロシージャの間の制御のフローを理解するためのものです。特定の例外を処理する方法と、XML-CODE を使用して例外を識別する方法を示しています。☞ のような他ページへの接続記号は、この章の複数の図表を接続します。特に、次の図の ☞ は、図表『XML CCSID 例外のフロー制御』に接続します。この図中では、☞ ☞ は、他ページへの接続記号と、同ページ中の接続記号の両方の働きを持ちます。



図 69. XML 例外の制御フロー

未処理の例外

例外を処理したくない場合は、XML-CODE の値を変更せずにパーサーに制御を戻します。パーサーは、ユーザーが ON EXCEPTION 句で指定したステートメントに制御を転送します。ON EXCEPTION 句をコーディングしない場合は、制御は XML PARSE ステートメントの終わりに転送されます。

例外の処理

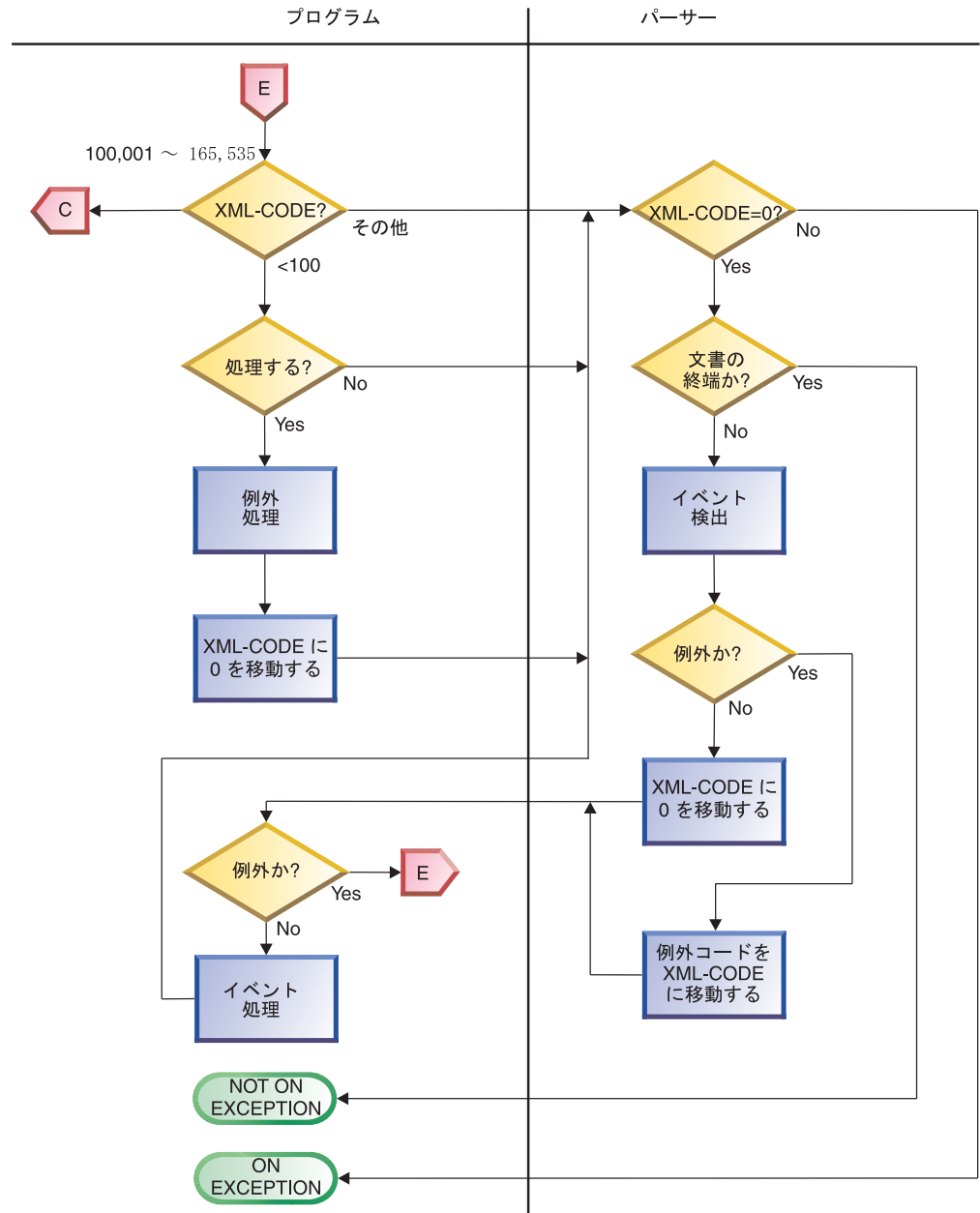
ユーザーの処理プロシージャで例外イベントを処理するには、以下のステップに従います。

1. XML-CODE の中身を使用して、アクションを決定します。

2. 例外を処理したことを示すには、XML-CODE を 0 に設定します。
3. パーサーに制御を戻します。これにより例外条件はもう存在しません。

構文解析終了までの間に未処理の例外が発生しなかった場合は、NOT ON EXCEPTION 句 (通常の構文解析終了) で指定したステートメントに制御が渡されます。NOT ON EXCEPTION 句をコーディングしない場合は、制御は XML PARSE ステートメントの終わりに渡されます。特殊レジスター XML-CODE は 0 を含みます。

XML-CODE で渡された例外コードが以下のいずれかの範囲内である場合にのみ、このような方法で例外を処理することができます。

- 1 ~ 99
- 100,001 ~ 165,535
- 200,001 ~ 265,535

そうでない場合は、パーサーはそれ以上のイベントを通知せず、ON EXCEPTION 句で指定したステートメントに制御を渡します。この場合は、処理プロシージャでパーサーに制御を戻す前に XML-CODE を 0 に設定したときも、XML-CODE は元の例外番号を含みます。

XML-CODE を元の例外コードとは異なる非ゼロ値に設定して、パーサーに制御を戻した場合の結果は定義されていません。

構文解析の強制終了

通常の XML イベント (EXCEPTION イベントでないイベント) からパーサーに戻る前に、ユーザーの処理プロシージャで XML-CODE を -1 に設定することで、構文解析を意図的に強制終了させることができます。この手法は、ユーザーの目的上十分な文書の量を見終わったか、それ以上の処理が無意味となるような文書の不規則性を検出した場合に使うことができます。

その場合、例外条件が存在しますが、パーサーはそれ以降のイベントを通知しません。そのため、制御は ON EXCEPTION 句が指定されている場合、そこに戻ります。その個所で XML-CODE が -1 であるかを調べることで、構文解析を意図的に強制終了したかをテストできます。ON EXCEPTION 句を指定していない場合は、制御は XML PARSE ステートメントの最後に戻ります。

また、どの例外 XML イベントのあとでも、XML-CODE を変更せずにパーサーに戻ることによって構文解析を強制終了することができます。その結果は意図的な強制終了と類似していますが、パーサーが XML-CODE に例外番号を含んだまま XML PARSE ステートメントに戻る点が違います。

CCSID 矛盾例外

XML-CODE 中の例外コードが 100,001 ~ 165,535 または 200,001 ~ 265,535 の範囲内である例外イベントは、特殊なケースに当てはまります。この範囲の例外コードは、文書の CCSID (エンコード宣言を含む、文書の開始部を調べることで判別する) は XML PARSE ステートメントの CCSID と矛盾していることを示します。

この場合は、XML-CODE の値から 100,000 または 200,000 を減算する (それぞれ、EBCDIC CCSID の場合と ASCII CCSID の場合) ことで文書の CCSID を判別できます。例えば、XML-CODE が 101,140 を含む場合、文書の CCSID は 1140 です。

XML PARSE ステートメントの CCSID は、XML PARSE ID のタイプにより異なります。ID が国別データ項目の場合、CCSID は Unicode を示す 13488 です。XML PARSE ID が英数字の場合、CCSID は COBOL ソース・メンバーの CCSID です。

パーサーは、CCSID 矛盾例外イベントのために処理プロシージャーから戻った後、以下の 3 つのアクションの 1 つを取ります。

- XML-CODE を 0 に設定すると、パーサーは XML PARSE ステートメントの CCSID (つまり国別項目の場合は 13488、そうでない場合は COBOL ソース・メンバーの CCSID) を使用します。
- XML-CODE を文書の CCSID に設定すると (つまり、元の XML-CODE 値から 100,000 または 200,000 の適切な方を引いたもの)、パーサーは文書の CCSID を使用します。これは、ユーザーの処理プロシージャーから戻るときに XML-CODE が非ゼロ値を持っていてもパーサーが継続する、唯一のケースです。
- それ以外の場合は、パーサーは文書の処理を停止し、例外条件と共に XML PARSE ステートメントに制御を戻します。XML-CODE は、元々例外イベントに渡された例外コードを含みます。

次の図は、これらのアクションを示しています。❏ のような他ページへの接続記号は、この章の複数の図表を接続しています。特に、次の図中の ❏ は、『XML-CODE の使用方法の示された、XML パーサーとプログラム間の制御フロー』に接続し、また ❏ は『XML 例外の制御フロー』から接続します。

XML CCSID 例外のフロー制御

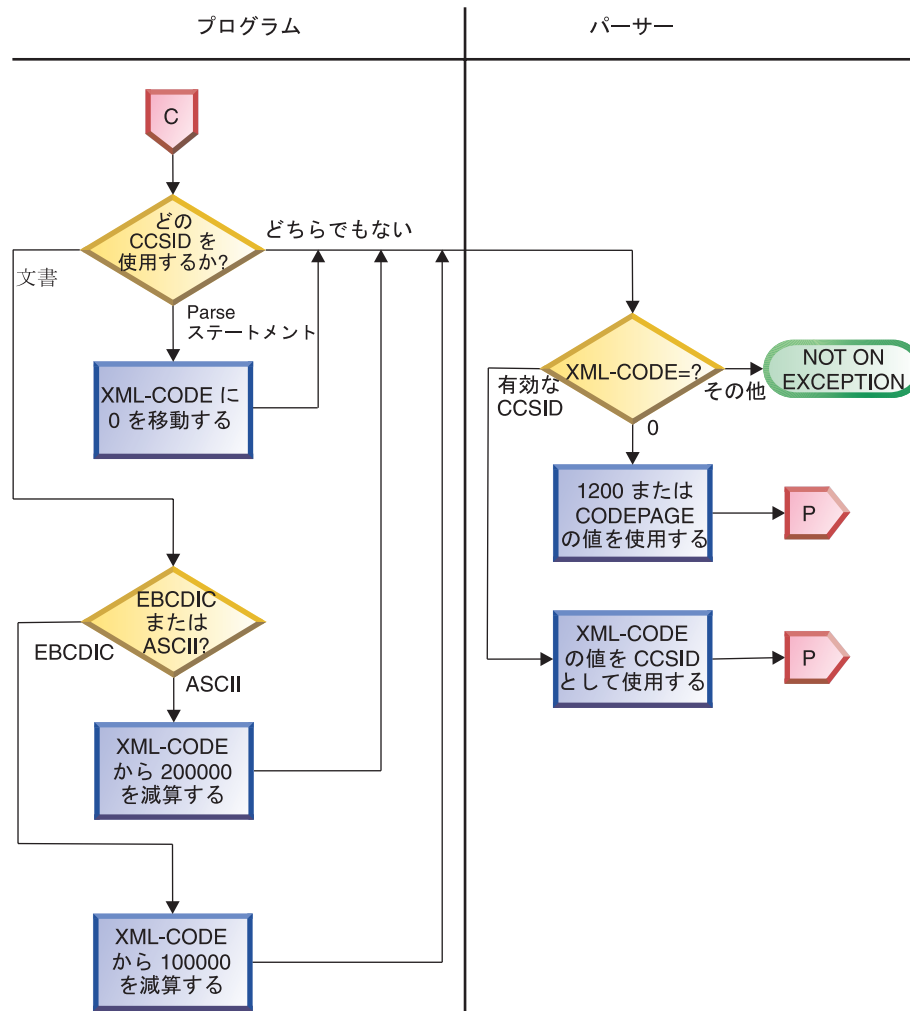

関連リファレンス

- 659 ページの『継続可能な XML 例外』
- 663 ページの『継続不可能な XML 例外』
- 658 ページの『XML 参照資料』

『XML-CODE』（「*ILE COBOL* 言語解説書」）

第 12 章 別の言語によるデータの呼び出しと共用

ILE COBOL は、他の ILE、OPM、および EPM 言語を呼び出したり、それらによって呼び出されたりすることができます。

この章では次のことについて説明します。

- ILE COBOL から他の言語への呼び出しとデータ引き渡しの方法
- 他の言語から ILE COBOL へ制御を戻す方法
- ILE COBOL プログラムから CL コマンドを出す方法
- ILE COBOL プログラムへの構造化照会言語 (SQL) ステートメントの組み込み方法

一般的に、次のことが言えます。

- ILE COBOL プログラムが他の言語のプログラムの呼び出し側である場合、パラメーター・リストを構成する項目を指す USING 句を指定した CALL ステートメントを使用してください。制御は、呼び出し側プログラムの CALL ステートメントの次のステートメントに戻されます (ただし、呼び出し先プログラムまたは呼び出し先プログラムによって呼び出されたプログラムが実行単位を終了した場合を除く)。
- ILE COBOL プログラムが他の言語によってパラメーターを指定して呼び出されている場合、PROCEDURE DIVISION ステートメントに USING 句が、また受け取るパラメーターを記述しているリンケージ・セクションが必要です。ILE COBOL プログラムは、GOBACK ステートメントまたは EXIT PROGRAM ステートメントを使用して制御を呼び出し側プログラムに戻すことができます。
- 最も近い管理境界がハード管理境界の場合、ILE COBOL プログラムは、STOP RUN ステートメントまたは GOBACK ステートメントを使用して実行単位を停止することができます。最も近い管理境界がソフト管理境界の場合は、実行単位を停止することができません。

他の言語からの ILE COBOL プログラムの呼び出しについては、その言語のプログラミングの手引きを参照してください。

ILE COBOL 以外のプログラムとデータの受け渡しをするときに考慮しなければならない点の 1 つは、パラメーター・リストの一致です。作成する ILE COBOL プログラムから ILE COBOL 以外のプログラムを呼び出す場合は、入力時に必要な手順を理解し、それに応じてデータ項目をセットアップしなければなりません。反対に呼び出される場合は、渡されるデータの内容を理解し、それを受け入れることができるようにリンケージ・セクションをセットアップする必要があります。

別の考慮事項として、RETURN-CODE 特殊レジスターの取り扱いがあります。RETURN-CODE 特殊レジスターは、ILE COBOL 以外のプログラムでは設定できません。呼び出し先プログラムから制御が戻された後に、RETURN-CODE 特殊レジスターに正しくない値が含まれていた場合、ILE COBOL プログラムが制御を呼び出し側プログラムに戻す前に RETURN-CODE 特殊レジスターの値を正しい値に設定しなければなりません。そうしない場合は、正しくない戻りコードが呼び出し側プログラムに戻されます。

ILE C および VisualAge C++ プログラムおよびプロシーチャーの呼び出し

注: このセクションにおいて ILE C を参照している個所は、すべて VisualAge C++ にも適用されます。

ILE COBOL プログラムでは、動的プログラム呼び出しまたは静的プロシーチャー呼び出しを使用して、ILE C プログラムおよびプロシーチャーを呼び出すことができます。

動的プログラム呼び出しを使用して ILE C プログラムを呼び出す場合、ILE C プログラムは別個のプログラム・オブジェクトとしてコンパイルおよびバインドしなければなりません。静的プロシーチャー呼び出しを使用して ILE C プロシーチャーを呼び出す場合、ILE C プロシーチャーでは、まずコンパイルしてモジュール・オブジェクトにして、それから ILE COBOL 呼び出し側プログラムにバインドしなければなりません。ILE C において、ILE プロシーチャーは ILE C 関数に対応しています。ILE C プログラムおよびプロシーチャーのコンパイルとバインディングについては、「*WebSphere Development Studio: ILE C/C++ Programmer's Guide*」を参照してください。

ILE C プログラムまたはプロシーチャーを ILE COBOL プログラムから呼び出すには、CALL リテラルのステートメントを使用します (リテラルは ILE C プログラムまたはプロシーチャーの名前)。ILE C プログラムまたはプロシーチャーを呼び出すには、別の ILE COBOL サブプログラムを呼び出す場合と同様に、CALL リテラルのステートメントを入力します。ILE COBOL プログラムに CALL ステートメントを書いて、動的プログラム呼び出しまたは静的プロシーチャー呼び出しを使用して ILE C プログラムを呼び出す方法については 235 ページの『静的プロシーチャー呼び出しと動的プログラム呼び出しの使用』を参照してください。

CALL *id* を使用することによって、ILE C プログラムを ILE COBOL プログラムから呼び出すこともできます。CALL *id* については 238 ページの『CALL *id* の使用』を参照してください。

あるいは、ILE C プログラムまたはプロシーチャーを ILE COBOL プログラムから呼び出すのに、CALL プロシーチャー・ポインターを使用することもできます。CALL プロシーチャー・ポインターについては 239 ページの『CALL プロシーチャー・ポインターの使用』を参照してください。ILE COBOL のプロシーチャー・ポインターは、ILE C の関数ポインターに相当します。プロシーチャー・ポインターは、CALL ステートメント上で ILE COBOL から ILE C 関数へ引き数として渡すことができます。また ILE C 関数によりパラメーターを関数ポインターとして定義させることができます。

ILE COBOL CALL ステートメントの RETURNING 句が指定されていた場合は、値を戻す ILE C 関数しか呼び出すことができません。

同じ活動化グループにある 2 つ以上の ILE C プログラムが、互いの実行時リソースとやりとりすることができます。その方法の詳細については、「*WebSphere Development Studio: ILE C/C++ Programmer's Guide*」を参照してください。したがって、ILE COBOL から呼び出した ILE C プログラムが、同じ活動化グループで他

のプログラムと一緒に作動するように設計されているかどうかを確認する必要があります。同じ活動化グループにある 2 つの ILE C プログラムは、errno、シグナル・ベクトル、およびストレージ・プールなどを共用することができます。ILE COBOL プログラムで 2 つ以上の ILE C プログラムを呼び出す必要があります、それらのプログラムが同じランタイムを共用するように設計されていない場合、ILE C プログラムを実行する活動化グループに別の名前を指定してください。

```
# デフォルトのプログラム・タイプの場合、 ILE C では再帰可能ですが、 ILE
# COBOL では再帰は不可能です。 COBOL プログラムを再帰的プログラムにするに
# は、 PROGRAM-ID 段落で RECURSIVE 文節を使用する必要があります。 ILE C
# 関数が ILE COBOL の非再帰的プログラムを再帰的に呼び出すと、 ILE COBOL
# プログラムから実行時エラー・メッセージが生成されます。
```

ILE C 関数を ILE COBOL プログラムから呼び出すとき、呼び出す ILE C 関数名は、大文字小文字の区別が必要であったり、10 文字より長い (最高 256 文字) 必要があったり、いくつかの特殊文字が入っている必要があったりする場合があります。この場合、静的プロシージャ呼び出しを使用し、CRTCBMOD または CRTBNDCBL の各コマンドの OPTION パラメーターに *NOMONOPRC 値を指定して ILE COBOL プログラムをコンパイルしてください。

ILE C++ コンパイラー・プロシージャが ILE COBOL から呼び出される時、ILE C++ コンパイラーの関数名のマングリングを防止するために、ILE C++ コンパイラー用関数プロトタイプにキーワード extern "COBOL" または extern "C" がなければなりません。ILE COBOL が BY VALUE の引き数を ILE C++ コンパイラーに渡す場合は、extern "C" を使用してください。

ILE C プログラムまたはプロシージャへのデータの引き渡し

CALL...BY REFERENCE、CALL...BY VALUE、または CALL...BY CONTENT を使用することにより、呼び出し先の ILE C プログラムまたはプロシージャにデータを渡すことができます。CALL...BY REFERENCE、CALL...BY VALUE、または CALL...BY CONTENT の使用の詳細については 250 ページの『CALL...BY REFERENCE、BY VALUE、または BY CONTENT を使用したデータの受け渡し』を参照してください。

CALL...BY REFERENCE を使用してデータを ILE C プログラムに渡すと、ILE C プログラムに受け入れられた引き数リストの中にデータ項目へのポインターが入れられます。

CALL...BY CONTENT を使用してデータを ILE C プログラムに渡すと、データ項目の値が一時ロケーションにコピーされ、コピーの一時ロケーションのアドレスを含むポインターは、ILE C プログラムに受け入れられた引き数リストに置かれます。

CALL...BY VALUE では、ILE C プログラムに受け入れられた引き数リストに、項目の値が入れられます。CALL...BY VALUE は、ILE C プロシージャを呼び出すのに使用できます。しかし、ILE C プログラム・オブジェクトの呼び出しには使用できません。

ILE COBOL プログラムにおいて、ILE C プログラムまたはプロシージャに渡したい引き数をデータ部に記述する方法は、他のデータ項目をデータ部に記述すると

きの方法と同じです。渡したい引き数の記述方法の詳細については 248 ページの『プログラム間でのデータの受け渡しと共用』を参照してください。

呼び出し先 ILE C プログラム・オブジェクトの実行が始まると、関数 main が自動的に呼び出されます。各 ILE C プログラム・オブジェクトには、main という名前の関数が必ず 1 つ存在しなければなりません。パラメーターを ILE C プログラム・オブジェクトに渡す場合、関数 main に 2 つのパラメーターを宣言する必要があります。これらのパラメーターには任意の名前を付けることができますが、通常は *argc* と *argv* を使います。最初のパラメーター *argc* (引き数カウント) のタイプは *int* で、これは ILE C プログラム・オブジェクトを呼び出した CALL ステートメントに引き数を何個指定したかを示すものです。2 番目のパラメーター *argv* (引き数ベクトル) のデータ・タイプは、char 配列オブジェクトへのポインターの配列です。

argc の値は、配列 *argv* 内のポインターの数を示しています。プログラム名が使用可能なら、*argv* の最初の要素は、実行中の ILE C プログラムの呼び出し名のプログラム名を含む文字配列を指します。*argv* の残りの要素には、呼び出し先 ILE C プログラムに渡されるパラメーターを指すポインターが入れられます。最後の要素 *argv[argc]* は、常に NULL です。

呼び出し先 ILE C プログラムまたはプロシージャにパラメーターを記述する方法の詳細については、「*WebSphere Development Studio: ILE C/C++ Programmer's Guide*」を参照してください。

ILE C と ILE COBOL との間のデータ・タイプの互換性

ILE C と ILE COBOL のデータ・タイプは異なります。ILE C で作成されたプログラムと ILE COBOL で作成されたプログラムとの間でデータを渡したい場合には、このデータ・タイプの違いに注意する必要があります。ILE C と ILE COBOL のデータ・タイプによっては、相手の言語に直接対応するものがない場合があります。

表 17 に ILE COBOL データ・タイプと ILE C データ・タイプの互換性を示します。

表 17. ILE COBOL と ILE C との間のデータ・タイプの互換性

ILE COBOL	プロトタイプでの ILE C 宣言	長さ	説明
PIC X(n).	char[n] または char *	n	n=1 ~ 16,711,568 の文字フィールド。
FORMAT DATE リテラル	char[6]	6	日付フィールド。
PIC X(5).	char[5]	5	日フィールド。
PIC X.	char	1	曜日フィールド。
FORMAT TIME リテラル	char[8]	8	時刻フィールド。
FORMAT TIMESTAMP	char[n]	26	タイム・スタンプ・フィールド。
PIC G(n)	char[2n]	2n	グラフィック・フィールド。
PIC 1 INDIC ..	char	1	標識。
PIC S9(n) DISPLAY	char[n]	n	ゾーン 10 進数。

表 17. ILE COBOL と ILE C との間のデータ・タイプの互換性 (続き)

ILE COBOL	プロトタイプでの ILE C 宣言	長さ	説明
PIC S9(n-p)V9(p) COMP-3	decimal(n,p)	n/2+1	パック 10 進数。
PIC S9(n-p)V9(p) PACKED-DECIMAL.	decimal(n,p)	n/2+1	パック 10 進数。
PIC S9(4) COMP-4.	short int	2	-9999~+9999 の 2 バイト符号付き整数。
PIC S9(4) BINARY.	short int	2	-9999~+9999 の 2 バイト符号付き整数。
PIC S9(9) COMP-4.	int	4	-99999999~+99999999 の 4 バイト符号付き整数。
PIC S9(9) BINARY.	int	4	-99999999~+99999999 の 4 バイト符号付き整数。
PIC S9(9) COMP-4.	long int	4	-99999999~+99999999 の 4 バイト符号付き整数。
PIC S9(9) BINARY.	long int	4	-99999999~+99999999 の 4 バイト符号付き整数。
PIC S9(18) COMP-4.	long long	8	8 バイトの整数。
PIC S9(18) BINARY.	long long	8	8 バイトの整数。
05 VL-FIELD. 10 i PIC S9(4) COMP-4. 10 data PIC X(n).	_Packed struct {short i; char[n]}	n+2	可変長フィールド (i は指定した長さ、n は最大長)。
05 n PIC 9(9) COMP-4. 05 x redefines n PIC X(4).	struct {unsigned int : n}x;	4	ビット・フィールドは 16 進数リテラルを使用して操作可能。
01 record 05 field1... 05 field2...	struct	n	構造体。 struct に _Packed 修飾子を使用。構造体の内容を変更する場合、渡す構造は、構造体を指すポインターとして渡すことが必要。
USAGE IS POINTER	*	16	ポインター。
PROCEDURE-POINTER	関数を指すポインター。	16	プロシージャを指す 16 バイトのポインター。
USAGE IS INDEX	int	4	4 バイトの整数。
REDEFINES	union.element	n	共用体のエレメント。
OCCURS	data_type[n]	n*(data_type の長さ)	配列。
USAGE IS COMP-1	float	4	4 バイトの浮動小数点数。
USAGE IS COMP-2	double	8	8 バイトの浮動小数点数。
サポートなし。	long double	8	8 バイトの long double。
サポートなし。	enum	1、2、4	列挙型
注: どの COMP-4 および BINARY データ項目についても、示されている範囲が適用されるのは、CRTCBMOD または CRTBNDCBL のコマンドの OPTION パラメーターの *STDTRUNC 値が指定されているときだけです。 *NOSTDTRUNC を使用した場合、範囲の制限は適用されません。			

ILE C プログラムまたはプロシージャとの外部データの共用

ILE COBOL プログラムと ILE C プログラムとの間で外部データを共用することができます。データ項目を共用するためには、その項目を ILE COBOL プログラムと ILE C プログラム内で、同じ名前と記述を使用して定義する必要があります。 ILE C プログラムと ILE COBOL プログラムで共用する外部データが、異なるプログラムのサイズで定義してある場合、外部データ項目のサイズは、ILE C プログラムで `extern` キーワードを使用して定義された外部データのサイズになります。

外部データ項目を共用するためには、ILE COBOL プログラムと ILE C プログラムは静的にバインドされている必要があります。

ILE COBOL プログラムでは、データ項目は、WORKING-STORAGE SECTION に EXTERNAL 文節を使用して記述する必要があります。 ILE COBOL プログラムでの外部データの使用の詳細については 254 ページの『EXTERNAL データの共用』または ILE C の EXTERNAL 文節の部分を参照してください。

ILE C プログラムでは、データ項目は `extern` キーワードを使用して宣言する必要があります。 `extern` キーワードの詳細については、「*WebSphere Development Studio: ILE C/C++ Programmer's Guide*」を参照してください。

ILE C プログラムまたはプロシージャからの制御の戻り

ILE C で `return` キーワードを使用すると、制御が呼び出し側プログラムに戻されます。 ILE C `return` キーワードが `void` 以外のものを戻す場合、ILE COBOL ステートメントに RETURNING 句が入っていないならばなりません。さらに、ILE C から戻される項目のデータ・タイプおよび長さは、COBOL 呼び出しステートメントの RETURNING 句の ID のデータ・タイプおよび長さとは一致していません。

ILE C プログラムから `return` を出すと、呼び出し先 ILE C プログラムが実行されている ILE 活動化グループは終了します。 ILE C プログラムが *NEW 活動化グループで実行するように定義されていた場合、`return` がハード管理境界で出されると、ILE C プログラムが実行されていた活動化グループは終了します。 ILE C プログラムが *CALLER 活動化グループまたは名前付き活動化グループで実行されるように定義されていた場合は、`return` が出されても、ILE C プログラムが実行されていた活動化グループは活動状態のままです。その後、この活動化グループで ILE C プログラムを呼び出すと、その ILE C プログラムは最後に使用されたときの状態になっています。

`exit(n)` 関数により、制御を最も近い管理境界に戻すことができます。例外条件が発生すると、例外ハンドラーが呼び出されるか、または最も近い管理境界に制御が戻されることがあります。

ILE C プログラムの実行されている名前付き活動化グループが呼び出し側 ILE COBOL プログラムとは違う場合、`exit(n)` または未処理の例外によって、次のことが生じる場合があります。 `exit(n)` または未処理の例外がハード管理境界の近くで生じると、ILE C が実行されていた活動化グループは停止します。それがソフト管理境界の近くで生じた場合には、活動化グループは活動状態のままです。未処理

の例外によって ILE C プログラムが実行されていた活動化グループが停止した場合、呼び出し側 ILE COBOL プログラムの活動化グループにおいて CEE9901 エスケープ・メッセージが出されます。

ILE C プログラムと呼び出し ILE COBOL プログラムが同じ活動化グループで実行されている場合は、exit(n) または未処理の例外によって次のことが生じる場合があります。exit(n) または未処理の例外がハード制御境界の近くで生じると、ILE COBOL プログラムを含め、活動化グループは停止します。ILE C プログラムと ILE COBOL プログラムの両方が実行されていた活動化グループが未処理の例外によって停止されると、ハード管理境界の前のプログラムに対して CEE9901 エスケープ・メッセージが出されます。exit(n) または未処理の例外がソフト管理境界の近くで生じた場合、exit(n) が実行された ILE C プログラムからソフト管理境界のプログラムまでのすべてのプログラムとプロシージャ (ILE COBOL プログラムを含む) が停止されます。

呼び出し先プログラムが例外なしで終了した場合、ILE COBOL プログラムの CALL ステートメントの次のステートメントに制御が戻されます。呼び出し先プログラムが例外で終了した場合には、ILE COBOL プログラムで指定されている例外処理プロシージャが呼び出されます。例外処理プロシージャに制御を渡す方法については 383 ページの『第 15 章 ILE COBOL のエラーおよび例外の処理』を参照してください。

呼び出し先プログラムでは、ILE COBOL 呼び出し側プログラムをすべてスキップするエスケープ・メッセージを出すこともできます。この場合、ILE COBOL プログラムの呼び出しは取り消されます。呼び出しの取り消しは、ILE COBOL プログラムから戻る場合と同様です。

ILE COBOL プログラムからの ILE C プロシージャ呼び出しの例

各例は、ILE C プロシージャを呼び出す ILE COBOL プログラムから構成されています。

ILE C プロシージャ呼び出し例 1 のサンプル・コード

例 1 には、以下の 2 つのサンプル・コードがあります。

C1 QCSRC

ILE COBOL プログラムに対してバインドされる ILE C プロシージャ。

CBL1 QCBLLESRC

バインド済み ILE C プロシージャを呼び出す ILE COBOL プロシージャ。

C1 QCSRC のサンプル・コードは、326 ページの図 70 に示されています。

```

/* C1 QCSRC --- ILE C プロシージャー */
#include <stdio.h>
#include <stdlib.h>
void C1(char *result)
{
    *(result+9) = '*';
    *(result+10) = '#';
    return;
}

```

図 70. C1 QCSRC のソース・コード

CBL1 QCBLLESRC のサンプル・コードは、図 71 に示されています。

```

*****
* cbl1 qcblesrc
*
* Description:
*
*   COBOL source with ILE C procedure call.
*
*****
Identification Division.
  Program-Id.    cbl1.
  Author.       Author's Name.
  Installation. IBM Toronto Lab
  Date-Written. July 14, 1998.
  Date-Compiled. Will be replaced by compile date.
Environment Division.
  Configuration Section.
    Source-Computer.  IBM-ISERIES.
    Object-Computer.  IBM-ISERIES.
    Special-Names.
INPUT-OUTPUT SECTION.

  File-Control.
Data Division.
  Working-Storage Section.
    01 RESULT-STRING  PIC X(20)          VALUE ALL "X".

  Procedure Division.

  TEST1-INIT.
    DISPLAY RESULT-STRING.
    CALL PROCEDURE "C1" USING RESULT-STRING.
    DISPLAY RESULT-STRING.
    STOP RUN.

-----
* Output before call
* XXXXXXXXXXXXXXXXXXXX
* Output after call
* XXXXXXXXX*#XXXXXXXXXX

```

図 71. CBL1 QCBLLESRC のソース・コード

ILE C プロシージャー呼び出し例 2 のサンプル・コード

例 2 には、以下の 2 つのサンプル・コードがあります。

CPROC1 QCSRC

ILE COBOL に対してバインドされる ILE C プロシージャ。

VARG1 QCBLLSRC

バインド済み ILE C プロシージャを呼び出す ILE COBOL プロシージャ。

CPROC1 QSRC のサンプル・コードは、図 72 に示されています。

```
/* CPROC1 QCSRC --- ILE C Procedure */
#include <stdio.h>

int inner(va_list);

int CPROC1(int p0, ...)
{
    int rc;
    va_list args;
    va_start(args,p0);
    rc = inner(args);
    va_end(args);
    return rc;
}

int inner(va_list v) {
    int p1,p2,p3=0;
    int p4,p5,p6=0;
    int p7,p8,p9=0;
    p1 = va_arg(v,int);
    p2 = va_arg(v,int);
    p3 = va_arg(v,int);
    p4 = va_arg(v,int);
    p5 = va_arg(v,int);
    p6 = va_arg(v,int);
    p7 = va_arg(v,int);
    p8 = va_arg(v,int);
    p9 = va_arg(v,int);
    printf("In inner with p1=%d p2=%d p3=%d\n",
           p1, p2, p3);
    printf("In inner with p4=%d p5=%d p6=%d\n",
           p4, p5, p6);
    printf("In inner with p7=%d p8=%d p9=%d\n",
           p7, p8, p9);
    return(p1 + p2 + p3 + p4 + p5 + p6 + p7 + p8 + p9);
}
```

図 72. CPROC1 QSRC のソース・コード

VARG1 QCBLLSRC のサンプル・コードは、328 ページの図 73 に示されています。

```

*****
* cb11 qcb1lesrc
*
* Description:
*
*   COBOL source with ILE C procedure call.
*
*****
      IDENTIFICATION DIVISION.

      PROGRAM-ID.      VARG1.

      *** This program demonstrates how to call a C procedure
      *** using variable-length argument list.

      AUTHOR.
      INSTALLATION.   IBM Toronto Lab.
      DATE-WRITTEN.
      DATE-COMPILED.

      ENVIRONMENT DIVISION.

      CONFIGURATION SECTION.

      SOURCE-COMPUTER. IBM-ISERIES.
      OBJECT-COMPUTER. IBM-ISERIES.
      SPECIAL-NAMES. LINKAGE PROCEDURE FOR "CPROC1"
                     USING ALL DESCRIBED.

      INPUT-OUTPUT SECTION.

      FILE-CONTROL.

      DATA DIVISION.

      FILE SECTION.

      WORKING-STORAGE SECTION.

      01 PARM0          PIC S9(9) BINARY VALUE 0.
      01 PARM1          PIC S9(9) BINARY VALUE 1.
      01 PARM2          PIC S9(9) BINARY VALUE 2.
      01 PARM3          PIC S9(9) BINARY VALUE 3.
      01 PARM4          PIC S9(9) BINARY VALUE 4.
      01 PARM5          PIC S9(9) BINARY VALUE 5.
      01 PARM6          PIC S9(9) BINARY VALUE 6.
      01 PARM7          PIC S9(9) BINARY VALUE 7.
      01 PARM8          PIC S9(9) BINARY VALUE 8.
      01 PARM9          PIC S9(9) BINARY VALUE 9.
      01 RC1            PIC S9(9) BINARY VALUE 0.

      PROCEDURE DIVISION.

      MAIN.

          CALL PROCEDURE "CPROC1" USING BY VALUE
              PARM0
              PARM1
              PARM2
              PARM3
              PARM4
              PARM5
              PARM6
              PARM7
              PARM8
              PARM9

          RETURNING INTO RC1.

```

ILE C プロシージャ呼び出し例の作成および実行

ILE C プロシージャ呼び出し例 1 を作成し、実行するには、以下のステップに従ってください。

- 1 つの ILE COBOL モジュールおよび 1 つの ILE C モジュールを作成します。
 - ILE COBOL モジュール CBL1 を作成するには、以下のように入力します。
CRTCBLMOD MODULE(CBL1) SRCFILE(*CURLIB/QCBLLESRC)
 - ILE C モジュール C1 を作成するには、以下のように入力します。
CRTCMOD MODULE(C1) SRCFILE(*CURLIB/QCSRC)
- 2 つのモジュールを使用してプログラムを作成します。
CRTPGM PGM(CBL1) MODULE(*CURLIB/CBL1 *CURLIB/C1)
- プログラムを呼び出します。
CALL PGM(*CURLIB/CBL1)

ILE C プロシージャ呼び出し例 2 を作成し、実行するには、以下のステップに従ってください。

- 1 つの ILE COBOL モジュールおよび 1 つの ILE C モジュールを以下のようにして作成します。
 - 以下のように入力し、ILE COBOL モジュール VARG1 を作成します。
CRTCBLMOD MODULE(VARG1) SRCFILE(*CURLIB/QCBLLESRC)
 - 以下のように入力し、ILE C モジュール CPROC1 を作成します。
CRTCMOD MODULE(CPROC1) SRCFILE(*CURLIB/QCSRC)
- 2 つのモジュールを使用してプログラムを作成します。
CRTPGM PGM(VARG1) MODULE(*CURLIB/VARG1 *CURLIB/CPROC1)
- プログラムを呼び出します。
CALL PGM(*CURLIB/VARG1)

ILE COBOL プログラムからの ILE C プログラム呼び出しの例

ILE C プログラムを呼び出す ILE COBOL プログラムの例を以下に示します。

ILE C プログラム呼び出し例のサンプル・コード

2 つのコード・サンプルの例を示します。

C2 QCSRC

ILE C プログラム。

CBL2 QCBLLESRC

ILE C プログラム呼び出しを使用する ILE COBOL プログラム。

C2 QCSRC のサンプル・コードは、330 ページの図 74 に示されています。

```

/* C2 QCSRC --- ILE C プログラム */
#include <stdio.h>
#include <stdlib.h>
void main(int argc, char *argv[])
{
    *(argv[1]+9) = '*';
    *(argv[1]+10) = '#';
    return;
}

```

図 74. C2 QCSRC のソース・コード

CBL2 QCBLLESRC のサンプル・コードは、図 75 に示されています。

```

*****
* cb12 qcblesrc
*
* Description:
*
*   COBOL source with ILE C program call.
*
*****
Identification Division.
  Program-Id.    cb12.
  Author.       Author's Name.
  Installation. IBM Toronto Lab
  Date-Written. July 14, 1998.
  Date-Compiled. Will be replaced by compile date.
Environment Division.
  Configuration Section.
    Source-Computer.  IBM-ISERIES.
    Object-Computer.  IBM-ISERIES.
    Special-Names.
INPUT-OUTPUT SECTION.

File-Control.
Data Division.
  Working-Storage Section.
    01 RESULT-STRING  PIC X(20)          VALUE ALL "X".

Procedure Division.

TEST1-INIT.
  DISPLAY RESULT-STRING.
  CALL "C2" USING BY REFERENCE RESULT-STRING.
  DISPLAY RESULT-STRING.
  STOP run.

*-----
* Output before call
* XXXXXXXXXXXXXXXXXXXX
* Output after call
* XXXXXXXXX*#XXXXXXXXXX

```

図 75. CBL2 QCBLLESRC のソース・コード

ILE C プログラム呼び出し例の作成および実行

ILE C プログラム呼び出し例を作成し、実行するには、以下のステップに従ってください。

1. 1 つの ILE COBOL プログラムおよび 1 つの ILE C プログラムを作成します。

- ILE COBOL プログラム CBL2 を作成するには、以下のように入力します。

```
CRTBNDCBL PGM(CBL2) SRCFILE(*CURLIB/QCBLLESRC)
```

- ILE C プログラム C2 を作成するには、以下のように入力します。

```
CRTBNDC PGM(C2) SRCFILE(*CURLIB/QCSRC)
```

2. ILE COBOL プログラムを呼び出します。

```
CALL PGM(*CURLIB/CBL2)
```

ILE RPG プログラムおよびプロシーチャーの呼び出し

ILE COBOL プログラムでは、動的プログラム呼び出しまたは静的プロシーチャー呼び出しを使用して、ILE RPG プログラムおよびプロシーチャーを呼び出すことができます。

動的プログラム呼び出しを使用して ILE RPG プログラムを呼び出す場合、ILE RPG プログラムは別個のプログラム・オブジェクトとしてコンパイルおよびバインドしなければなりません。静的プロシーチャー呼び出しを使用して ILE RPG プロシーチャーを呼び出す場合、ILE RPG プロシーチャーでは、まずコンパイルしてモジュール・オブジェクトにして、それから ILE COBOL 呼び出し側プログラムにバインドしなければなりません。ILE RPG プログラムおよびプロシーチャーのコンパイルとバインディングについては、「*WebSphere Development Studio: ILE RPG プログラマーの手引き*」を参照してください。

ILE RPG プログラムまたはプロシーチャーを ILE COBOL プログラムから呼び出すには、CALL リテラル のステートメントを使用します (リテラル は ILE RPG プログラムまたはプロシーチャーの名前)。ILE RPG プログラムまたはプロシーチャーを呼び出すには、別の ILE COBOL サブプログラムを呼び出す場合と同様に、CALL リテラル のステートメントを入力します。ILE COBOL プログラムに CALL ステートメントを書いて、動的プログラム呼び出しまたは静的プロシーチャー呼び出しを使用して ILE RPG プログラムを呼び出す方法については 235 ページの『静的プロシーチャー呼び出しと動的プログラム呼び出しの使用』を参照してください。

CALL *id* を使用することによって、ILE RPG プログラムを ILE COBOL プログラムから呼び出すこともできます。CALL *id* については 238 ページの『CALL *id* の使用』を参照してください。

ILE RPG プログラムまたはプロシーチャーへのデータの引き渡し

CALL...BY REFERENCE、CALL...BY VALUE、または CALL...BY CONTENT を使用することにより、呼び出し先の ILE RPG プログラムまたはプロシーチャーにデータを渡すことができます。CALL...BY REFERENCE、CALL...BY VALUE、また

は CALL...BY CONTENT の使用の詳細については 250 ページの『CALL...BY REFERENCE、BY VALUE、または BY CONTENT を使用したデータの受け渡し』を参照してください。

CALL...BY REFERENCE を使用してデータを ILE RPG プログラムに渡すと、ILE RPG プログラムに受け入れられた引き数リストの中にデータ項目へのポインターが入れられます。CALL...BY CONTENT を使用してデータを ILE RPG プログラムに渡すと、データ項目の値が一時ロケーションにコピーされ、コピーの一時ロケーションのアドレスを含むポインターは、ILE RPG プログラムに受け入れられた引き数リストに置かれます。CALL...BY VALUE では、ILE RPG プログラムに受け入れられた引き数リストに、項目の値が入れられます。CALL...BY VALUE は、ILE RPG プロシージャを呼び出すのに使用できます。しかし、ILE RPG プログラム・オブジェクトの呼び出しには使用できません。

ILE COBOL プログラムにおいて、ILE RPG プログラムまたはプロシージャに渡したい引き数をデータ部に記述する方法は、他のデータ項目をデータ部に記述するときの方法と同じです。渡したい引き数の記述方法の詳細については 248 ページの『プログラム間でのデータの受け渡しと共用』を参照してください。

呼び出し先 ILE RPG プログラムにおいて、ILE COBOL プログラムから受け取るパラメーターは、PARM 操作を使用して記述します。受け取る各パラメーターは、別個の PARM 操作として定義されます。パラメーターの名前は結果フィールドに指定します。演算項目 1 および演算項目 2 の指定はオプションであり、変数またはリテラルを示します。演算項目 1 のフィールドの値は、呼び出し時に結果フィールド項目から移されます。演算項目 2 のフィールドの値は、戻り時に結果フィールドに入れられます。

ILE RPG プログラムでパラメーターを定義するもう 1 つの方法は、それらをプロトタイプに指定することです。各パラメーターごとに、別個の定義仕様で定義されます。BY REFERENCE で渡されるパラメーターでは、特別なキーワードは必要ありません。BY VALUE により渡されるパラメーターでは、VALUE キーワードが使用されます。ILE RPG プログラムに引き数を記述する方法については、「*WebSphere Development Studio: ILE RPG プログラマーの手引き*」を参照してください。

ILE RPG と ILE COBOL との間のデータ・タイプの互換性

ILE RPG と ILE COBOL のデータ・タイプは異なります。ILE RPG で作成されたプログラムと ILE COBOL で作成されたプログラムとの間でデータを渡したい場合には、このデータ・タイプの違いに注意する必要があります。ILE RPG と ILE COBOL のデータ・タイプによっては、相手の言語に直接対応するものがない場合があります。

333 ページの表 18 に ILE COBOL データ・タイプと ILE RPG データ・タイプの互換性を示します。

表 18. ILE COBOL と ILE RPG との間のデータ・タイプの互換性

ILE COBOL	ILE RPG の I 仕様書、D 仕様書、または C 仕様書	長さ	説明
PIC X(n).	データ・タイプ欄がブランクまたは A、長さ欄が n、小数点以下桁数欄がブランク	n	n=1 ~ 32,767 の文字フィールド。
PIC 1 INDIC ..	*INxxxx	1	標識。
PIC S9(n) DISPLAY	データ・タイプ欄が S、長さ欄が n、小数点以下桁数欄が 0	n	ゾーン 10 進数。
PIC S9(n-p)V9(p) COMP-3	データ・タイプ欄が P、長さ欄が n、小数点以下桁数欄が p	n/2 + 1	バック 10 進数。
PIC S9(n-p)V9(p) PACKED-DECIMAL.	データ・タイプ欄が P、長さ欄が n、小数点以下桁数欄が p	n/2 + 1	バック 10 進数。
サポートなし。	データ・タイプ欄が I、長さ欄が 3、小数点以下桁数欄が 0	1	-128~127 の 1 バイト符号付き整数。
サポートなし。	データ・タイプ欄が U、長さ欄が 3、小数点以下桁数欄が 0	1	0~255 の 1 バイト符号なし整数。
PIC S9(4) COMP-4.	データ・タイプ欄が B、長さ欄が 4、小数点以下桁数欄が 0	2	-9999~+9999 の 2 バイト符号付き整数。
PIC S9(4) BINARY.	データ・タイプ欄が B、長さ欄が 4、小数点以下桁数欄が 0	2	-9999~+9999 の 2 バイト符号付き整数。
PIC S9(4) BINARY. *NOSTDTRUNC オプション	データ・タイプ欄が I、長さ欄が 5、小数点以下桁数欄が 0	2	-32768~32767 の 2 バイト符号付き整数。
サポートなし。	データ・タイプ欄が U、長さ欄が 5、小数点以下桁数欄が 0	2	0~65535 の 2 バイト符号なし整数。
PIC S9(9) COMP-4.	データ・タイプ欄が B、長さ欄が 9、小数点以下桁数欄が 0	4	-999999999~+999999999 の 4 バイト符号付き整数。
PIC S9(9) BINARY.	データ・タイプ欄が B、長さ欄が 9、小数点以下桁数欄が 0	4	-999999999~+999999999 の 4 バイト符号付き整数。
PIC S9(9) BINARY. *NOSTDTRUNC オプション	データ・タイプ欄が I、長さ欄が 10、小数点以下桁数欄が 0	4	-2147483648~2147483647 の 4 バイト符号付き整数。
サポートなし。	データ・タイプ欄が U、長さ欄が 10、小数点以下桁数欄が 0	4	0~4294967295 の 4 バイト符号なし整数。
PIC S9(18) COMP-4.	データ・タイプ欄が I、長さ欄が 20、小数点以下桁数欄が 0	8	-9223372036854775808 ~ 9223372036854775807 の 8 バイト符号付き整数。
PIC S9(18) BINARY.	データ・タイプ欄が I、長さ欄が 20、小数点以下桁数欄が 0	8	-9223372036854775808 ~ 9223372036854775807 の 8 バイト符号付き整数。
サポートなし。	データ・タイプ欄が U、長さ欄が 20、小数点以下桁数欄が 0	8	0~18446744073709551615 の 8 バイト符号なし整数。
USAGE IS COMP-1	データ・タイプ欄が F、長さ欄が 4	4	4 バイトの内部浮動小数点フィールド。
USAGE IS COMP-2	データ・タイプ欄が F、長さ欄が 8	8	8 バイトの内部浮動小数点フィールド。

表 18. ILE COBOL と ILE RPG との間のデータ・タイプの互換性 (続き)

ILE COBOL	ILE RPG の I 仕様書、D 仕様書、または C 仕様書	長さ	説明
05 VL-FIELD. 10 i PIC S9(4) COMP-4. 10 data PIC X(n).	データ・タイプ欄が A、長さ欄が n。キーワードは VARYING。	n+2	可変長フィールド (i は指定した長さ、n は最大長)。
05 n PIC 9(9) COMP-4. 05 x redefines n PIC X(4).	データ・タイプ欄が U、長さ欄が 4。文字配列によってオーバーレイされたデータ構造内の符号のないフィールドへの移動を操作し、各バイトに対してビット操作を使用するため。	4	ビット・フィールドは 16 進数リテラルを使用して操作可能。
01 record 05 field1... 05 field2...	データ構造	n	構造体。構造体の内容を変更する場合、渡す構造は、構造体を指すポインターとして渡すことが必要。
USAGE IS POINTER	データ・タイプ欄が *	16	ポインター。
PROCEDURE-POINTER	データ・タイプ欄が *、キーワードが PROCPTR	16	プロシーチャーを指す 16 バイトのポインター。
USAGE IS INDEX	データ・タイプ欄が I、長さ欄が 10、小数点以下桁数欄が 0	4	4 バイトの整数。
REDEFINES	データ構造サブフィールド	n	共用体のエレメント。
OCCURS	キーワード OCCURS またはキーワード DIM	n*(data_type の長さ)	配列。
FORMAT DATE	データ・タイプ欄が D	n	日付データ・タイプ。
FORMAT TIME	データ・タイプ欄が T	n	時刻データ・タイプ。
FORMAT TIMESTAMP	データ・タイプ欄が Z	n	タイム・スタンプ・データ・タイプ。
PIC G(n)	データ・タイプ欄が G	n*2	グラフィック (2 バイト) データ・タイプ。
サポートなし。	データ・タイプ欄が C	n*2	UCS-2 (汎用文字セット) データ・タイプ。

ILE RPG プログラムまたはプロシーチャーからの制御の戻り

ILE RPG メイン・プロシーチャーから戻ると、RETURN 命令コードによって制御が呼び出し側プログラムに戻されます。RETURN 命令コードを実行する前に、SETON 命令コードを使用して LR 標識を設定した場合、呼び出し先 ILE RPG プログラムは、呼び出し側プログラムへの戻り時にその初期状態にリセットされます。それ以外の場合には、呼び出し先 ILE RPG プログラムは最後に使用された状態のままになります。

ILE RPG サブプロシーチャーから戻ると、RETURN 命令コードによって制御が呼び出し側プログラムに戻されます。プロシーチャーが値を戻すと、戻された値は RETURN 命令の拡張演算項目 2 に指定されます。サブプロシーチャーが値を戻す場合、COBOL CALL ステートメントには RETURNING 句がなければなりません。

注: LR 標識は、サブプロシーチャーから戻った場合は、何の意味もありません。

呼び出し先プログラムが例外なしで終了した場合、ILE COBOL プログラムの CALL ステートメントの次のステートメントに制御が戻されます。呼び出し先プログラムが例外で終了した場合には、制御は ILE COBOL プログラムで指定された例外処理プロシージャに戻されます。例外処理プロシージャに制御を渡す方法については 383 ページの『第 15 章 ILE COBOL のエラーおよび例外の処理』を参照してください。

呼び出し先プログラムでは、ILE COBOL 呼び出し側プログラムをすべてスキップするエスケープ・メッセージを出すこともできます。この場合、ILE COBOL プログラムの呼び出しは取り消されます。呼び出しの取り消しは、ILE COBOL プログラムから戻る場合と同様です。

ILE CL プログラムおよびプロシージャの呼び出し

ILE COBOL プログラムでは、動的プログラム呼び出しまたは静的プロシージャ呼び出しを使用して、ILE CL プログラムおよびプロシージャを呼び出すことができます。

動的プログラム呼び出しを使用して ILE CL プログラムを呼び出す場合、ILE CL プログラムは別個のプログラム・オブジェクトとしてコンパイルおよびバインドしなければなりません。静的プロシージャ呼び出しを使用して ILE CL プロシージャを呼び出す場合、ILE CL プロシージャでは、まずコンパイルしてモジュール・オブジェクトにして、それから ILE COBOL 呼び出し側プログラムにバインドしなければなりません。ILE CL プログラムおよびプロシージャのコンパイルとバインディングについては、「CL プログラミング」を参照してください。

ILE CL プログラムまたはプロシージャを ILE COBOL プログラムから呼び出すには、CALL リテラル のステートメントを使用します (リテラル は ILE CL プログラムまたはプロシージャの名前)。ILE CL プログラムまたはプロシージャを呼び出すには、別の ILE COBOL サブプログラムを呼び出す場合と同様に、CALL リテラル のステートメントを入力します。ILE COBOL プログラムに CALL ステートメントを書いて、動的プログラム呼び出しまたは静的プロシージャ呼び出しを使用して ILE CL プログラムを呼び出す方法については 235 ページの『静的プロシージャ呼び出しと動的プログラム呼び出しの使用』を参照してください。

CALL *id* を使用することによって、ILE CL プログラムを ILE COBOL プログラムから呼び出すこともできます。CALL *id* については 238 ページの『CALL *id* の使用』を参照してください。

ILE CL プログラムまたはプロシージャへのデータの引き渡し

CALL...BY REFERENCE または CALL...BY CONTENT を使用することにより、呼び出し先の ILE CL プログラムまたはプロシージャにデータを渡すことができます。CALL...BY REFERENCE または CALL...BY CONTENT の使用の詳細については 250 ページの『CALL...BY REFERENCE、BY VALUE、または BY CONTENT を使用したデータの受け渡し』を参照してください。

CALL...BY REFERENCE を使用してデータを ILE CL プログラムに渡すと、ILE CL プログラムに受け入れられた引き数リストの中にデータ項目へのポインターが入られます。CALL...BY CONTENT を使用してデータを ILE CL プログラムに渡

すと、データ項目の値が一時ロケーションにコピーされ、コピーの一時ロケーションのアドレスを含むポインターは、ILE CL プログラムに受け入れられた引き数リストに置かれます。

ILE COBOL プログラムにおいて、ILE CL プログラムまたはプロシージャに渡したい引き数をデータ部に記述する方法は、他のデータ項目をデータ部に記述するときの方法と同じです。渡したい引き数の記述方法の詳細については 248 ページの『プログラム間でのデータの受け渡しと共用』を参照してください。

呼び出し先 ILE CL プログラムにおいて、ILE COBOL プログラムから受け取るパラメーターは、PGM ステートメントの PARM パラメーターに記述します。受け取るパラメーターの PARM パラメーターに指定する順序は、ILE COBOL プログラムの CALL ステートメントでの順序と同じでなければなりません。パラメーターの位置のほかに、パラメーターの長さタイプにも注意してください。呼び出し先 ILE CL プログラムで指定されているパラメーターの長さタイプは、呼び出し側 ILE COBOL プログラムで指定されているパラメーターの長さタイプと同じに宣言されていなければなりません。

受け取るパラメーターを呼び出し先 ILE CL プログラムに記述するには、DCL ステートメントを使用します。DCL ステートメントの順序は重要ではありません。どの変数を受け取るかを決定するのは、PGM ステートメントにパラメーターを指定する際の順序だけです。次の例は、ILE CL プログラムでパラメーターを記述する方法を示すものです。

```
PGM PARM(&P1 &P2);
DCL VAR(&P1); TYPE(*CHAR) LEN(32)
DCL VAR(&P2); TYPE(*DEC) LEN(15 5)
.
.
RETURN
ENDPGM
```

ILE CL プログラムにおけるパラメーターの記述方法については、「CL プログラミング」を参照してください。

ILE CL と ILE COBOL との間のデータ・タイプの互換性

ILE CL と ILE COBOL のデータ・タイプは異なります。ILE CL で作成されたプログラムと ILE COBOL で作成されたプログラムとの間でデータを渡したい場合には、このデータ・タイプの違いに注意する必要があります。ILE CL と ILE COBOL のデータ・タイプによっては、相手の言語に直接対応するものがない場合があります。

表 19 に ILE COBOL データ・タイプと ILE CL データ・タイプの互換性を示します。

表 19. ILE COBOL と ILE CL との間のデータ・タイプの互換性

ILE COBOL	ILE CL	長さ	説明
PIC X(n).	TYPE(*CHAR) LEN(n)	n	n=1~32,766 の文字フィールド。

表 19. ILE COBOL と ILE CL との間のデータ・タイプの互換性 (続き)

ILE COBOL	ILE CL	長さ	説明
01 flag PIC 1. 88 flag-on VALUE B'1'. 88 flag-off VALUE B'0'.	TYPE(*LGL)	1	'1' または '0' を入れる。
PIC S9(n-p)V9(p) COMP-3.	TYPE(*DEC) LEN(n p)	n/2+1	バック 10 進数。 n の最大値 =15。 p の最大値 =9。
PIC S9(n-p)V9(p) PACKED-DECIMAL.	TYPE(*DEC) LEN(n p)	n/2+1	バック 10 進数。 n の最大値 =15。 p の最大値 =9。
USAGE IS COMP-1	サポートなし。	4	4 バイトの内部浮動小数点数。
USAGE IS COMP-2	サポートなし。	8	4 バイトの内部浮動小数点数。

ILE CL プログラムまたはプロシージャからの制御の戻り

ILE CL で RETURN コマンドを使用すると、制御が呼び出し側プログラムに戻されます。

呼び出し先プログラムが例外なしで終了した場合、ILE COBOL プログラムの CALL ステートメントの次のステートメントに制御が戻されます。呼び出し先プログラムが例外で終了した場合には、制御は ILE COBOL プログラムで指定された例外処理プロシージャに戻されます。例外処理プロシージャに制御を渡す方法については 383 ページの『第 15 章 ILE COBOL のエラーおよび例外の処理』を参照してください。

呼び出し先プログラムでは、ILE COBOL 呼び出し側プログラムをすべてスキップするエスケープ・メッセージを出すこともできます。この場合、ILE COBOL プログラムの呼び出しは取り消されます。呼び出しの取り消しは、ILE COBOL プログラムから戻る場合と同様です。

OPM 言語の呼び出し

OPM COBOL/400 または OPM RPG/400[®] などの OPM 言語で作成されたプログラムを ILE COBOL から呼び出す場合、動的プログラム呼び出ししか使用できません。静的プログラムを静的に ILE COBOL プログラムにバインドすることはできません。静的プロシージャ呼び出しを使用して OPM プログラムを呼び出そうとすると、エラー・メッセージが出されます。バインド時に、静的プロシージャ呼び出しに未解決参照をしたことに対する警告メッセージが、バインダーから出されます。この警告メッセージを無視して ILE プログラム・オブジェクトを作成すると、実行時に静的プロシージャ呼び出しを行った時点で例外が発生します。

OPM プログラムを ILE COBOL プログラムから呼び出すには、CALL リテラルのステートメントを使用します (リテラルは OPM プログラムの名前)。OPM プログラムを呼び出すには、別の ILE COBOL サブプログラムを動的プログラム呼び出しを使用して呼び出す場合と同じようにして、CALL リテラルのステートメントを入力します。ILE COBOL プログラムに CALL ステートメントを書いて、動的プログラム呼び出しを使用して OPM プログラムを呼び出す方法については 237 ページの『CALL リテラルを使用した動的プログラム呼び出しの実行』を参照してください。

CALL *id* を使用することによって、OPM プログラムを ILE COBOL プログラムから呼び出すこともできます。CALL *id* については 238 ページの『CALL *id* の使用』を参照してください。

OPM 言語で作成されたプログラムは、デフォルト活動化グループ (*DFTACTGRP) でしか実行できません。

OPM プログラムから ILE COBOL プログラムを呼び出すには、別の OPM プログラムを呼び出すときと同じ呼び出しのセマンティクスを使用して行うことができます。

OPM プログラムと ILE COBOL プログラムの間で外部データを共用することはできません。

OPM COBOL/400 プログラムの呼び出し

OPM COBOL/400 プログラムは、デフォルト活動化グループ (*DFTACTGRP) でしか実行できません。ILE COBOL プログラムは、デフォルト活動化グループ (*DFTACTGRP)、*NEW ILE 活動化グループ、および名前付き ILE 活動化グループで実行することができます。

注: CRTPGM では *DFTACTGRP を ACTGRP パラメーターに明示的に指定することはできませんが、*CALLER を ACTGRP パラメーターに指定することができます。*CALLER を ACTGRP パラメーターに指定すると、OPM COBOL/400 プログラム (または任意の OPM プログラム) から呼び出された ILE COBOL プログラムをデフォルト活動化グループで実行することができます。ILE COBOL プログラムをデフォルト活動化グループで実行するのに、これ以外の方法はありませぬ。ILE COBOL プログラムを、デフォルト活動化グループのハード管理境界にすることはできません。

OPM COBOL/400 プログラムと ILE COBOL プログラムの複数言語混在アプリケーションを実行する場合は、次の方法に従って、できるだけ OPM COBOL/400 実行単位に近い形で実行する必要があります。

- 実行するすべてのプログラムは、デフォルト活動化グループ (*DFTACTGRP) で実行しなければなりません。
- 活動化グループで最初に活動化される COBOL プログラムは、OPM COBOL/400 プログラムでなければなりません。
- 実行単位を終了するには、STOP RUN を OPM COBOL/400 プログラムから出さか、または GOBACK を OPM COBOL/400 メイン・プログラムから出す必要があります。
- 暗黙のうちに STOP RUN を生じさせる例外がある場合は、暗黙のうちに STOP RUN が OPM COBOL/400 によって起動される場合と同じように処理する必要があります。

OPM COBOL/400 プログラムと ILE COBOL プログラムの複数言語混在アプリケーションをデフォルト活動化グループで実行する場合、各 ILE COBOL プログラムは、OPM COBOL/400 プログラムにより非 COBOL プログラムと見なされます。また、各 OPM COBOL/400 プログラムは、ILE COBOL プログラムにより非 COBOL

プログラムと見なされます。さらに、OPM COBOL/400 により呼び出される各 ILE COBOL プログラムは、ILE COBOL プログラムが出した STOP RUN の有効範囲を決めるソフト管理境界を生成します。

STOP RUN が ILE COBOL プログラムにより出されると、制御が OPM COBOL/400 プログラムに戻され、ILE COBOL プログラムの状態は更新されず、OPM COBOL/400 実行単位は終了しません。STOP RUN が OPM COBOL/400 プログラムから出されると、制御は現行のメイン OPM COBOL/400 プログラムを呼び出したプログラムに戻され、OPM COBOL/400 実行単位は終了します。

OPM COBOL/400 プログラムと ILE COBOL プログラムの複数言語混在アプリケーションでは、ILE COBOL プログラムが *NEW または名前付きの ILE 活動化グループで実行され、OPM COBOL/400 プログラムがデフォルト活動化グループで実行されている場合、ILE COBOL プログラムから出される STOP RUN による効果は、最も近い管理境界がハード管理境界であるかソフト管理境界であるかによって異なります。最も近い管理境界がハード管理境界である場合には、制御はハード管理境界の呼び出し側に戻され、*NEW または名前付き ILE 活動化グループは終了します。最も近い管理境界がソフト管理境界である場合は、制御はソフト管理境界の呼び出し側に戻されますが、ILE COBOL プログラムの *NEW または名前付き ILE 活動化グループは活動状態のままです。

注: 上記の内容は、OPM COBOL/400 実行単位に準じたものではありません。

EPM 言語の呼び出し

EPM C/400[®]、Pascal、および FORTRAN などの EPM 言語で作成されたプログラムは、QPXXCALL への CALL を使用して、ILE COBOL プログラムから呼び出すことができます。

次の例では、ILE COBOL プログラムが QPXXCALL を使用して、Pascal のプロシージャを呼び出しています。

```

# 5722WDS V5R3M0 030905 LN IBM ILE COBOL CBLGUIDE/COBTOPAS ISERIES1 03/09/15 13:38:36 ページ 2
# ソース
# STMT PL SEQNO -A 1 B.+....2....+....3....+....4....+....5....+....6....+....7..IDENTFCN S コピー名 変更日付
# 1 000100 IDENTIFICATION DIVISION.
# 2 000200 PROGRAM-ID. COBTOPAS.
# 3 000300 ENVIRONMENT DIVISION.
# 4 000400 CONFIGURATION SECTION.
# 5 000500 SOURCE-COMPUTER. IBM-ISERIES.
# 6 000600 OBJECT-COMPUTER. IBM-ISERIES.
# 7 000700 DATA DIVISION.
# 8 000800 WORKING-STORAGE SECTION.
# 9 000900 01 PARAMETER-LIST.
# 10 001000 05 ENTRY-NAME PIC X(100) VALUE "SQUARE".
# 11 001100 05 ENTRY-ID PIC X(10) VALUE "*MAIN".
# 12 001200 05 PROG-NAME PIC X(20) VALUE "MATH".
# 13 001300 05 A-REAL PIC S9(9) COMP-4 VALUE 0.
# 14 001400 05 CLEAN PIC S9(9) COMP-4 VALUE 0.
# 15 001500 05 INPT PIC S99 VALUE 0.
# 16 001600 PROCEDURE DIVISION.
# 001700 MAINLINE.
# 17 001800 DISPLAY "ENTER AREA NUMBER:".
# 18 001900 ACCEPT INPT.
# 19 002000 MOVE INPT TO A-REAL.
# 20 002100 CALL "QPXXCALL" USING ENTRY-NAME
# 002200 ENTRY-ID
# 002300 PROG-NAME
# 002400 A-REAL.
# 21 002500 DISPLAY A-REAL.
# 22 002600 CALL "QPXXDLTE" USING CLEAN.
# 23 002700 STOP RUN.
# 002800
# ***** ソース仕様の終わり *****

```

図 76. ILE COBOL プログラムからの Pascal プロシージャの呼び出し

```

segment MATH;
procedure SQUARE ( var X : integer) ; external ;
procedure SQUARE;
begin
  X := X * X
end; .

```

図 77. ILE COBOL プログラムから呼び出される Pascal 入り口点

Pascal を使用すると、ILE COBOL プログラムは、Pascal プロシージャをサブプログラムとして呼び出すことができます。そのためには、Pascal プロシージャに EXTERNAL ディレクティブを指定します (図 77 を参照)。上記の例では、QPXXCALL の ENTRY-ID パラメーターを最初に呼び出した時点で、Pascal メイン環境が確立されます。QPXXDLTE を使用することにより、Pascal 再入可能 (リエントラント) およびメイン環境を消去することができます。CLEAN パラメーターにゼロを指定して QPXXDLTE に渡すと、現行の Pascal のメイン環境が削除されます。

EPM プログラムから ILE COBOL プログラムを呼び出すには、別の EPM プログラムを呼び出すときと同じ呼び出しのセマンティクスを使用して行うことができます。

EPM プログラムと ILE COBOL プログラムの間で外部データを共用することはできません。

ILE COBOL プログラムからの CL コマンドの発行

QCMDEXC の動的プログラム呼び出しにより、ILE COBOL プログラムから CL コマンドを出すことができます。

次のプログラム例では、QCMDEXC の CALL (シーケンス番号 000160) により、ライブラリー・リスト項目の追加 (ADDLIB) CL コマンド (シーケンス番号 000110) が処理されます。この CL コマンドが正常に終了すると、ライブラリー COBOLTEST がライブラリー・リストに追加されます。

```

5722WDS V5R3M0 030905 LN IBM ILE COBOL          CBLGUIDE/CMDXMPLE      ISERIES1 03/09/15 13:40:28      ページ  2
      ソース
STMT PL SEQNO -A 1 B.+. . . . . 2. . . . . 3. . . . . 4. . . . . 5. . . . . 6. . . . . 7. IDENTFCN  S コピー名  変更日付
 1  000100 IDENTIFICATION DIVISION.
 2  000200 PROGRAM-ID. CMDXMPLE.
 3  000300 ENVIRONMENT DIVISION.
 4  000400 CONFIGURATION SECTION.
 5  000500 SOURCE-COMPUTER. IBM-ISERIES.
 6  000600 OBJECT-COMPUTER. IBM-ISERIES.
 7  000700 DATA DIVISION.
 8  000800 WORKING-STORAGE SECTION.
 9  000900 01 PROGRAM-VARIABLES.
10  001000 05 CL-CMD          PIC X(33)
11  001100          VALUE "ADDLIB COBOLTEST".
12  001200 05 PACK-VAL        PIC 9(10)V9(5) COMP-3
13  001300          VALUE 18.
14  001400 PROCEDURE DIVISION.
15  001500 MAINLINE.
16  001600 CALL "QCMDEXC" USING CL-CMD PACK-VAL.
17  001700 STOP RUN.
18  001800
      * * * * * ソース仕様の終わり * * * * *

```

図 78. ILE COBOL プログラムからの CL コマンドの発行

QCMDEXC の詳細については、「CL プログラミング」を参照してください。

ILE COBOL プログラムへの構造化照会言語 (SQL) ステートメントの組み込み

ILE COBOL ソース・プログラムに組み込まれる SQL ステートメントの構文は、次のとおりです。

SQL ステートメントの組み込み

▶▶—EXEC SQL—sql—ステートメント—END-EXEC.—▶▶

ソース・プログラムのメンバー・タイプが SQLCBLLE の場合、COBOL 構文検査プログラムが SQL ステートメントを検出すると、そのステートメントは SQL 構文検査プログラムに渡されます。エラーが検出されると、メッセージが戻されます。

SQL ステートメントが検出され、メンバー・タイプが SQLCBLLE でなかった場合、ILE COBOL ステートメントにエラーがあることを示すメッセージが戻されます。

組み込まれた SQL ステートメントとそれよりも前の ILE COBOL ステートメントの両方にエラーがある場合、SQL エラー・メッセージは、前の COBOL エラーが訂正されるまで表示されません。

SQL プログラムを作成して、それを ILE COBOL プログラムで実行することができます。ILE COBOL プログラムで使用する SQL カーソルは、モジュール・オブジェクトまたは活動化グループのどちらかに範囲指定されます。SQL カーソルの範囲指定は、SQL プログラム作成コマンド (CRTSQLxxx) の CLOSQLCSR パラメーターで行います。

SQL ステートメントと SQL カーソルの詳細については、Web サイト <http://www.ibm.com/eserver/iseries/infocenter> にある、**iSeries 400 Information Center** のデータベースおよびファイル・システム・カテゴリーの中の *DB2 Universal Database for iSeries* セクションを参照してください。

現在の西暦を取り出す ILE API の呼び出し

以下の図 79 の例は、ILE バインド可能 API、ローカル現在時刻取得 (CEELOCT) を使用して、4 桁年を取り出す方法を示すものです。この API は、3 つの形式で現在のローカル時刻を取り出します。3 つ目の形式はグレゴリオ暦日付であり、最初の 4 文字が年です。

次のセクション『現在の西暦を取り出すための組み込み関数または ACCEPT ステートメントの使用法』では、いくつかの組み込み関数と、ACCEPT ステートメントを使用して同じことを行う方法について説明します。

```
IDENTIFICATION DIVISION.  
PROGRAM-ID. DATE1.  
* Example program to get the 4 digit year in ILE COBOL for ISERIES  
ENVIRONMENT DIVISION.  
CONFIGURATION SECTION.  
SOURCE-COMPUTER. IBM-ISERIES  
OBJECT-COMPUTER. IBM-ISERIES  
DATA DIVISION.  
WORKING-STORAGE SECTION.  
01 date-vars.  
05 lilian                pic 9(9) usage binary.  
05 lilian-time-stamp    usage comp-2.  
05 gregorian-date.  
10 greg-year            pic x(4).  
10 greg-month           pic x(2).  
10 greg-day             pic x(2).  
10 greg-time            pic x(9).  
10 filler               pic x(6).  
PROCEDURE DIVISION.  
TEST-PARA.  
call procedure "CEELOCT" using  
    lilian lilian-time-stamp  
    gregorian-date.  
display "date is " gregorian-date.  
display "year " greg-year.  
display "month " greg-month.  
STOP RUN.
```

図 79. 現在の西暦を取り出す例

現在の西暦を取り出すための組み込み関数または ACCEPT ステートメントの使用法

次の組み込み関数のいずれかを使用しても、現在の西暦すなわち 4 桁年を取り出すことができます。

CURRENT-DATE

現在の 4 桁年のほか、現在日付と時刻に関する他の情報も戻します。

DATE-OF-INTEGER

整数日付、すなわち 1600 年 12 月 31 日以降の日数を取り、形式 YYYYMMDD の 4 桁年のグレゴリオ暦日付を戻します。

DAY-OF-INTEGER

整数日付、すなわち 1600 年 12 月 31 日以降の日数を取り、形式 YYYYDDD の 4 桁年の年間通算日を戻します。

DATE-TO-YYYYMMDD

2 桁年のグレゴリオ暦日付を 4 桁年のグレゴリオ暦日付に変換します。

DAY-TO-YYYYDDD

2 桁年の年間通算日を 4 桁年の年間通算日に変換します。

EXTRACT-DATE-TIME

日付、時刻、またはタイム・スタンプ項目に含まれている日付または時刻情報の一部を抽出します。年は、4 桁の年または 1 桁の世紀として抽出されます。

YEAR-TO-YYYY

2 桁の年を 4 桁の年に変換します。

ACCEPT ステートメントの FROM DATE YYYYMMDD 句を使用すると、4 桁年のグレゴリオ暦日付をシステムから取り出すことができます。ACCEPT ステートメントの FROM DAY YYYYDDD 句を使用すると、4 桁年の年間通算日をシステムから取り出すことができます。

IFS API の呼び出し

ILE COBOL プログラムから IFS API を呼び出すことができます。IFS API では、COBOL プログラムの中で操作可能な記述子が必要であるかどうかを、確実にチェックする必要があります。必要であれば、操作可能な記述子を SPECIAL-NAMES 段落に指定する必要があります。

図 80 は、IFS API の呼び出しの例です。

```
SPECIAL NAMES.  
LINKAGE TYPE PROCEDURE FOR "open" USING ALL DESCRIBED.  
  
... more declaration and procedure statements  
  
CALL "open" USING ...
```

図 80. IFS API の呼び出し

第 13 章 ILE COBOL プログラムでのポインタの使用

データ項目、ILE プロシージャ、またはプログラム・オブジェクトのアドレスの受け渡しをしたいときは、ILE COBOL プログラム内で**ポインタ** (アドレス値を保管できるデータ項目) を使用することができます。

この章では次のことについて説明します。

- ポインタを定義および再定義する方法
- ポインタを初期設定する方法
- ポインタを読み書きする方法
- ポインタを使用してデータを操作する方法

ポインタの定義

ポインタは、次の 2 とおりの方法で定義できます。

- データ項目を指すポインタ。このポインタは、USAGE POINTER 文節を使用して定義します。定義結果のデータ項目は、**ポインタ・データ項目**と呼ばれます。
- ILE COBOL プログラム、ILE プロシージャ、またはプログラム・オブジェクトを指すポインタ。このポインタは、USAGE PROCEDURE-POINTER 文節を使用して定義します。定義結果のデータ項目は、**プロシージャ・ポインタ・データ項目**と呼ばれます。

AS/400 システムでのポインタの長さは 16 バイトです。

ILE COBOL ポインタ・データ項目は、システム・スペース・オブジェクトを指します。ポインタの一部には、どの AS/400 スペース・オブジェクトを指しているかなどの属性が記述されています。ポインタの別の部分には、AS/400 システム・スペース・オブジェクトのオフセットが入れられます。

ILE COBOL プロシージャ・ポインタ・データ項目は、AS/400 **オープン・ポインタ**です。オープン・ポインタには、別タイプの AS/400 ポインタとして使用される機能があります。特に、ILE COBOL プロシージャ・ポインタ・データ項目がプログラム・オブジェクトに設定されている場合は、オープン・ポインタには AS/400 システム・ポインタが含まれます。ILE COBOL プロシージャ・ポインタ・データ項目が ILE プロシージャに設定されている場合、オープン・ポインタには AS/400 プロシージャ・ポインタが含まれます。

ポインタは、等価性の比較を行ったり、他のポインタ項目の値を設定するために使用できる 16 バイトの基本項目です。

ポインタ・データ項目は次のところでしか使用できません。

- SET ステートメント (形式 5 と 7 のみ)
- 関係条件
- CALL ステートメントまたは手続き部ヘッダーの USING 句。
- LENGTH OF および ADDRESS OF 特殊レジスタのオペランド。

プロシージャー・ポインター・データ項目は、次のところでしか使用できません。

- SET ステートメント (形式 6 のみ)
- 関係条件
- CALL ステートメントまたは手続き部ヘッダーの USING 句。
- LENGTH OF および ADDRESS OF 特殊レジスターのオペランド。
- ターゲットとしての CALL ステートメント。

ポインターを関係条件で使用する場合、有効なのは等号演算子または非等号演算子だけです。

AS/400 システムにおいて、ポインター・データ項目は単なる 2 進数ではないので、ポインターを整数として処理することはできません。

ポインター・データ項目は、USAGE IS POINTER 文節を使用して明示的に定義され、ADDRESS OF 特殊レジスターまたは ADDRESS OF 項目を使用して暗黙のうちに定義されます。

グループ項目が USAGE IS POINTER 文節で記述されている場合、そのグループ項目内の基本項目はポインター・データ項目です。そのグループ自体はポインター・データ項目ではなく、ポインター・データ項目を使用できる構文中では使用できません。グループ項目が USAGE PROCEDURE-POINTER 文節で記述されている場合は、同じ規則が適用されます。基本項目の USAGE 文節が、その項目が属するグループの USAGE 文節に矛盾するものであってはなりません。

ポインターは、MOVE ステートメントまたは入出力ステートメント中で参照されるグループの一部にすることができます。しかし、ポインターがグループの一部である場合、そのステートメントの実行時にポインターの値から別の内部表記形式への変換は実行されません。

ILE C および他の言語を使用して、ポインターをテラスペース記憶域に宣言することができます。ILE C は、このタイプのストレージをアドレッシングするために特殊なコンパイル時オプションが必要ですが、ILE COBOL では、V4R4M0 のターゲット・リリースまたはそれ以上でコンパイルすれば、このストレージを常にアドレッシングすることができます。テラスペースのポインターについての詳細は、「*ILE 概念*」を参照してください。

ポインターの位置合わせ

ポインターは、任意のレベル (88 を除く) のプログラムの FILE SECTION、WORKING-STORAGE SECTION、または LINKAGE SECTION に定義できます。

ポインターが iSeries サーバーで参照される場合、16 バイトのストレージ境界になければなりません。ポインターの位置合わせは、ILE COBOL コンパイラーによって、グループ項目中のポインター項目の位置を、レコードの先頭から 16 バイトの倍数のオフセットにする処理のことです。ポインター項目が 16 バイトの境界にならない場合は、ポインター位置合わせ例外が ILE COBOL プログラムに送られます。通常、ポインター位置合わせ例外は LINKAGE セクションで発生します。そこでの位置合わせは、ユーザーが行うこととなります。

FILE SECTION と WORKING-STORAGE SECTION では、コンパイラーは暗黙の FILLER 項目を追加することにより、この例外が起こらないようにします。コンパイラーが暗黙の FILLER 項目を追加すると、警告が出されます。LINKAGE SECTION では、コンパイラーが暗黙の FILLER 項目を追加することはありません。しかし、FILE SECTION または WORKING-STORAGE SECTION にグループ項目が検出されたとしたら何バイトの FILLER が追加されることになるかを示す警告が出されます。

以下の例のように、USAGE IS POINTER 文節または USAGE IS PROCEDURE-POINTER 文節を指定することで、データ項目をポインターとして定義することができます。

```
ID DIVISION.  
PROGRAM-ID. PROGA.  
WORKING-STORAGE SECTION.  
  77 APTR USAGE POINTER.  
  77 APROC-PTR USAGE PROCEDURE-POINTER.  
  01 AB.  
    05 BPTR USAGE POINTER.  
    05 BVAR PIC S9(3) PACKED-DECIMAL.  
LINKAGE SECTION.  
01 AVAR.  
  05 CVAR PIC X(30).  
PROCEDURE DIVISION.  
  SET APTR TO ADDRESS OF AVAR.  
  SET APROC-PTR TO ENTRY "PROGA".
```

上記の例で、AVAR は 01 レベルのデータ項目なので、ADDRESS OF AVAR は ADDRESS OF 特殊レジスターです。特殊レジスターは実際のストレージ域なので、SET ステートメントにより ADDRESS OF AVAR の内容がポインター・データ項目 APTR に転送されます。

上記の例で、SET ステートメントで ADDRESS OF CVAR が使用される場合には、特殊レジスターは存在しません。その代わりに、計算された CVAR のアドレスがポインター・データ項目 APTR に割り当てられます。

上記の例の 2 番目の SET ステートメントは、プロシージャ・ポインター・データ項目 APROC-PTR を最外部の ILE COBOL プログラム "PROGA" に設定します。

ポインター位置合わせを行うための FILE SECTION および WORKING-STORAGE SECTION の書き方

FILE SECTION および WORKING-STORAGE SECTION では、すべての 01 レベルの項目と 77 レベルの項目 (および一部の 66 レベルの項目) は、16 バイト境界に置かれます。

グループ構造の中では、ポインターも 16 バイトの境界になければなりません。そのため、ILE COBOL コンパイラーはポインターの直前に FILLER 項目を追加します。FILLER 項目を追加しないようにするには、ポインターをグループ項目の先頭に置いてください。

ポインターがテーブルの一部である場合、そのテーブルの最初の項目が 16 バイト境界に置かれます。それ以降に出現するポインターの位置を 16 バイト境界にするため、必要に応じて FILLER 項目がテーブルの末尾に追加されます。

ポインター位置合わせの例を次に示します。

```
WORKING-STORAGE SECTION.  
 77 APTR USAGE POINTER.  
 01 AB.  
    05 ALPHA-NUM PIC X(10).  
    05 BPTR  USAGE PROCEDURE-POINTER.  
 01 EF.  
    05 ARRAY-1 OCCURS 3 TIMES.  
      10 ALPHA-NUM-TWO PIC X(14).  
      10 CPTR  USAGE POINTER.  
      10 ALPHA-NUM-THREE PIC X(5).
```

この例で、APTR はポインター・データ項目です。したがって、77 レベルの項目の位置は 16 バイト境界になります。グループ項目 AB は 01 レベルの項目であり、自動的に 16 バイト境界になります。グループ項目 AB の中で、BPTR は 16 バイト境界にはなりません。位置合わせを適切に行うために、コンパイラーは 6 バイトの FILLER 項目を ALPHA-NUM の後に挿入します。最後に、最初に出現する CPTR の位置合わせのために、2 バイトの FILLER が必要です。

ALPHA-NUM-THREE の長さは 5 バイトしかないので、これ以降に出現する CPTR をすべて位置合わせするには、別に 11 バイトの FILLER を ARRAY-1 の末尾に追加しなければなりません。

FILE SECTION でポインターが定義されていて、かつファイルのブロック化が有効でない場合、各 01 項目は 16 バイト境界になります。ファイルのブロック化が有効な場合は、ブロックの最初のレコードが 16 バイト境界になることしか保証されません。したがって、ブロック化が有効なファイルには、ポインターを定義しないでください。ブロック化については 432 ページの『入力レコードの非ブロック化および出力レコードのブロック化』を参照してください。

ポインターの再定義

ポインター・データ項目やプロシージャー・ポインター・データ項目は、REDEFINES 文節の主語 (サブジェクト) にすることも目的語 (オブジェクト) にすることもできます。

ポインターが REDEFINES 文節のサブジェクトである場合は、そのオブジェクト・データ項目は 16 バイト境界になければなりません。たとえば、以下の場合、

```
WORKING-STORAGE SECTION.  
 01 AB.  
    05 ALPHA-NUM PIC X(16).  
    05 APTR REDEFINES ALPHA-NUM USAGE POINTER.  
    05 BPTR  USAGE POINTER.  
    05 CPTR REDEFINES BPTR USAGE POINTER.
```

上記の例では、APTR と CPTR は、いずれも 16 バイト位置合わせがなされている項目を再定義するポインター・データ項目です。次の例では、再定義された項目によって重大なコンパイラー・エラーになります。

```

WORKING-STORAGE SECTION.
01 EF.
   05 ALPHA-NUM PIC X(5).
   05 HI.
      10 ALPHA-NUM-TWO PIC X(11).
      10 APTR  USAGE POINTER.
   05 BPTR REDEFINES HI USAGE POINTER.

```

上記の例では、APTR が 16 バイトの境界に位置合わせされます。したがって、ILE COBOL コンパイラーが FILLER 項目を追加して APTR を位置合わせする必要はありません。グループ項目 HI は 16 バイト境界にないので、ポインター・データ項目 BPTR も 16 バイト境界にはなりません。ILE COBOL コンパイラーが FILLER 項目を追加して BPTR を 16 バイトの境界にすることができないため、重大エラーになります。

次の例は上記の例と似ていますが、ILE COBOL コンパイラーはポインター・データ項目を 16 バイト境界にすることができます。

```

WORKING-STORAGE SECTION.
01 EF.
   05 ALPHA-NUM PIC X(5).
   05 HI.
      10 ALPHA-NUM-TWO PIC X(11).
      10 APTR  USAGE POINTER.
      10 ALPHA-NUM-THREE PIC X(5).
   05 KL REDEFINES HI.
      10 BPTR USAGE POINTER.

```

この例では、グループ項目 KL は 16 バイト境界になりませんが、コンパイラーは 11 バイトの FILLER をポインター・データ項目 BPTR の前に追加することによって、BPTR が 16 バイト境界になるようにします。

NULL 形象定数を用いてポインターを初期設定する

NULL 形象定数は、USAGE IS POINTER、USAGE IS PROCEDURE-POINTER、ADDRESS OF、または ADDRESS OF 特殊レジスターに有効なアドレスがないことを示すために使用される値を表します。たとえば、次のとおりです。

```

WORKING-STORAGE SECTION.
  77 APTR  USAGE POINTER VALUE NULL.
PROCEDURE DIVISION.
  IF APTR = NULL THEN
    DISPLAY 'APTR IS NULL'
  END-IF.

```

この例の WORKING-STORAGE SECTION で、ポインター APTR は NULL に設定されています。手続き部の比較は真になり、DISPLAY ステートメントが実行されます。

AS/400 システムでは、ポインター・データ項目やプロシージャ・ポインター・データ項目の初期値は、VALUE 文節が NULL であるかどうかに関係なく NULL になります。

ポインタの読み取りと書き込み

FILE SECTION にポインタを定義して、WORKING-STORAGE のその他のポインタ・データ項目と同じように設定したり使用したりすることができます。ただし、次の制約事項があります。

- ファイルのブロック化が有効な場合は、ブロックの最初のレコードが 16 バイト境界になることしか保証されません。したがって、ブロック化が有効なファイルには、ポインタを定義しないでください。
- ポインタを含むレコードは、ファイルに書き込むことができます。しかし、以後そのレコードを読み取ると、ポインタ・データ項目とプロシージャ・ポインタ・データ項目は NULL になります。

ポインタと LENGTH OF 特殊レジスタの併用

LENGTH OF 特殊レジスタには、ID によって使用されるバイト数が入られます。このレジスタは、ポインタ・データ項目やプロシージャ・ポインタ・データ項目の値 16 を戻します。

手続き部で、LENGTH OF 特殊レジスタの暗黙定義と同じ定義の数値データ項目が使用される場所ならどこでも LENGTH OF を使用できます。ただし、LENGTH OF を添え字または受け取りデータ項目として使用することはできません。

LENGTH OF には、次の暗黙の定義があります。

```
USAGE IS BINARY, PICTURE 9(9)
```

次の例で、ポインタと LENGTH OF を併用する方法を示します。

```
WORKING-STORAGE SECTION.  
  77 APTR  USAGE POINTER.  
  01 AB.  
     05 BPTR  USAGE PROCEDURE-POINTER.  
     05 BVAR  PIC S9(3) PACKED-DECIMAL.  
     05 CVAR  PIC S9(3) PACKED-DECIMAL.  
PROCEDURE DIVISION.  
  MOVE LENGTH OF AB TO BVAR.  
  MOVE LENGTH OF BPTR TO CVAR.
```

この例では、グループ項目 AB の長さが変数 BVAR に移動されます。BPTR の長さは 16 バイトで、BVAR 変数と CVAR 変数の長さは両方とも 2 バイトなので、BVAR の値は 20 です。CVAR は値 16 を受け取ります。

LENGTH OF 特殊レジスタを使用するなら、ユーザー・スペース中のデータ構造をセットアップしたり、別のプログラムから受け取るアドレスを増やしたりすることができます。LENGTH OF 特殊レジスタを使用してユーザー・スペース中のデータ構造を定義するプログラムの例については 355 ページの図 82 を参照してください。

LINKAGE SECTION 項目のアドレスの設定

通常、ある ILE COBOL プログラムが別のプログラムを呼び出すと、次の方法で、呼び出し側 ILE COBOL プログラムから呼び出し先 ILE COBOL プログラムにオペランドが渡されます。

- 呼び出し側プログラムは、CALL USING ステートメントを使用して、呼び出し先プログラムにオペランドを渡します。
- 呼び出し先プログラムは、PROCEDURE DIVISION ヘッダーに USING 句を指定します。

ILE 呼び出し側プログラムの CALL USING ステートメントにリストされている各オペランドごとに、対応するオペランドを、呼び出し先プログラムの PROCEDURE DIVISION の USING 句に指定しなければなりません。

ADDRESS OF 特殊レジスターを使用するなら、2 つのプログラムの USING 句の間で 1 対 1 マッピングを行う必要はありません。LINKAGE SECTION のデータ項目が、PROCEDURE DIVISION ヘッダーの USING 句に指定されていない場合は、SET ステートメントを使用してそのデータ構造の開始アドレスを指定できます。SET ステートメントが実行されると、このデータ項目のアドレスは設定済みなので、データ項目を自由に参照できます。この方法で SET ステートメントを使用する例については 355 ページの図 83 を参照してください。355 ページの図 83 の **15** と **16** には、SET ステートメントを使用して、*ls-header-record* データ構造と *ls-user-space* データ構造の開始アドレスをユーザー・スペースの先頭に設定する方法が示されています。

ADDRESS OF および ADDRESS OF 特殊レジスターの使用

ILE COBOL プログラムの中で ADDRESS OF を指定すると、ADDRESS OF または ADDRESS OF 特殊レジスターとして参照される計算済みのアドレスを使用するかどうかをコンパイラーが判別します。ADDRESS OF 特殊レジスターは、データ構造の開始アドレスで、すべての計算アドレスはそのアドレスから決定されます。ADDRESS OF 特殊レジスターはその構造の開始アドレスなので、01 レベルか 77 レベルのデータ項目でなければなりません。このデータ項目を変更するような参照を行うと、特殊レジスターはもはやデータ構造の開始アドレスではなくなります。それは計算アドレスすなわち ADDRESS OF になります。ADDRESS OF 基本項目を使用して、かつ ADDRESS OF 01 レベル項目が NULL に設定されているなら、ポインター例外 (MCH3601) になります。

計算された ADDRESS OF は、項目が変更される可能性のある場所では使用できません。変更できるのは ADDRESS OF 特殊レジスターだけです。たとえば 355 ページの図 83 の **17** では、ADDRESS OF 特殊レジスター項目のレベルは 01 なので、SET ステートメントはこのレジスターを使用します。**18** では、レベル 01 の項目ですが、参照変更されているため、ADDRESS OF が使用されています。

MOVE ステートメントでのポインターの使用

MOVE ステートメントを使用して基本ポインターを移動することはできません。この場合は、SET ステートメントを使用しなければなりません。しかし、ポインターがグループ項目の一部のときは、暗黙のうちに移動されます。

MOVE ステートメントのコンパイル時に、ILE COBOL コンパイラーは、グループ項目にポインターを保持するコード (ポインター MOVE) か、保持しないコード (非ポインター MOVE) を生成します。

次のすべての条件を満たす場合、ポインター MOVE が実行されます。

1. MOVE ステートメントのソースまたは受け取り側にポインターが含まれている。
2. 両方の項目の長さが 16 バイト以上である。
3. データ項目が適切に位置合わせされている。
4. データ項目が英数字かグループ項目である。

上記の条件下では、2 つのデータ項目が適切に位置合わせされているかどうかを判断することが、非常に難しくなることがあります。

注: SET ステートメントを使用してポインターを転送するより、ポインター MOVE を使用の方が速度は遅くなります。

ポインター MOVE を行うには、項目は、16 バイト境界に対するオフセットが同じでなければなりません。(これが真でない場合は警告が出されます。)

次の例は、3 つのデータ構造があって、MOVE ステートメントが出された場合の結果を示すものです。

```

WORKING-STORAGE SECTION.
  01 A.
    05 B      PIC X(10).
    05 C.
      10 D      PIC X(6).
      10 E      POINTER.
  01 A2.
    05 B2     PIC X(6).
    05 C2.
      10 D2     PIC X(10).
      10 E2     POINTER.
  01 A3.
    05 B3     PIC X(22).
    05 C3.
      10 D3     PIC X(10).
      10 E3     POINTER.
PROCEDURE DIVISION.
MOVE A to A2. 1
MOVE A to A3. 1
MOVE C to C2. 2
MOVE C2 to C3. 3

```

図 81. MOVE ステートメントでのポインターの使用

- 1** 移動される各グループ項目のオフセットはゼロなので、この結果はポインター MOVE になります。ポインターの整合性は維持されます。
- 2** オフセットが一致していないので、この結果は非ポインター MOVE になります。グループ項目 C のオフセットは 10、グループ項目 C2 のオフセットは 6 です。ポインターの整合性は維持されません。
- 3** グループ項目 C2 のオフセットが 6 で、16 バイト境界に関する C3 のオフセットも 6 なので、この結果はポインター MOVE になります。(オフセットが 16 より大きい場合は、16 バイト境界に対するオフセットは、オフセットを 16 で割って計算します。その余りが相対オフセットになります。この場合はオフセットが 22 なので、16 で割った余りの 6 が相対オフセットになります。)ポインターの整合性は維持されます。

グループ項目中にポインタが含まれていて、ILE COBOL コンパイラーが 16 バイト境界に対するオフセットを判別できない場合は、ILE COBOL コンパイラーは警告メッセージを出し、ポインタの移動が試行されます。しかし、ポインタの整合性は維持されないことがあります。LINKAGE SECTION の中で項目が定義されている場合、または認識されていない開始位置で項目が参照変更されている場合は、ILE COBOL コンパイラーはオフセットを判別できません。ポインタの位置合わせは必ず維持しなければなりません。そうしないと、マシン・チェック・エラーが起こることがあります。

ILE COBOL コンパイラーは、01 レベルの項目と 77 レベルの項目のすべてを、ポインタの有無に関係なく 16 バイト境界にします。

CALL ステートメントにおけるポインタの使用

CALL ステートメントの中でポインタ・データ項目またはプロシージャ・ポインタ・データ項目が渡されると、その項目は他のすべての USING 項目と同じように扱われます。すなわち、ポインタ・データ項目が BY REFERENCE (または BY CONTENT) によって渡されると、そのポインタ・データ項目を指すポインタ (またはポインタ・データ項目のコピー) が、呼び出し先プログラムに渡されます。ポインタ・データ項目が BY VALUE によって渡されると、ポインタ・データ項目の内容は呼び出しスタックに入れられます。プロシージャ・ポインタ・データ項目も同じ方法で渡されます。

BY CONTENT 句の指定された CALL ステートメントを使用してポインタとポインタを含むグループ項目を渡す場合は、特別な考慮が必要です。これは、MOVE ステートメントの場合も同じです。CALL...BY CONTENT の場合は、項目の暗黙の MOVE が実行されてその項目が一時域に作成されます。このポインタ MOVE に関するポインタ位置合わせを行うため、ILE COBOL コンパイラーまたはランタイムは、16 バイト境界に関する BY CONTENT 項目のオフセットを判別しなければなりません。最高のパフォーマンスを得るためには、ILE COBOL コンパイラーがこのオフセットを判別するのと同じ方法で BY CONTENT 項目をコーディングする必要があります。

BY CONTENT 項目が次のようになっている場合は、ILE COBOL ランタイムが 16 バイト境界に関する項目のオフセットを判別する必要があります。

- 認識されていない開始位置で参照変更されている場合、または
- LINKAGE SECTION 中に定義されている場合。

オペランドが参照変更されている場合、そのオフセットは、参照変更の開始位置から 1 を引いて、データ構造中のオペランドのオフセットを足したものになります。オペランドが LINKAGE SECTION 中にある場合、そのオフセットは呼び出し側プログラムにより判別されます。

ポインタの位置合わせに関する問題を避けるため、BY REFERENCE を使用して項目を渡してください。

ポインタの値の調整

次の例は、整数値を UP BY で増やしたり、DOWN BY で減らすことによってポインタの値を調整する方法を示しています。このような方法でポインタの値を変更することは、ポインタ・データ項目で参照されるテーブル中の項目にアクセスする場合に便利です。

```
WORKING-STORAGE SECTION.  
  01 A.  
    05 ARRAY-USER-INFO OCCURS 300 TIMES.  
      10 USER-NAME PIC X(10).  
      10 USER-ID PIC 9(7).  
    01 ARRAY-PTR USAGE IS POINTER.  
LINKAGE SECTION.  
  01 USER-INFO.  
    05 USER-NAME LIKE USER-NAME OF ARRAY-USER-INFO.  
    05 USER-ID LIKE USER-ID OF ARRAY-USER-INFO.  
PROCEDURE DIVISION.  
  SET ARRAY-PTR TO ADDRESS OF ARRAY-USER-INFO(200).1  
  SET ADDRESS OF USER-INFO TO ARRAY-PTR.2  
  SET ARRAY-PTR UP BY LENGTH OF USER-INFO.3  
  SET ADDRESS OF USER-INFO TO ARRAY-PTR.4  
  MOVE "NEW NAME" TO USER-NAME OF USER-INFO.5
```

注:

1. 最初の SET ステートメントは、ARRAY-USER-INFO 配列の 200 番目のエレメントのアドレスをポインタ ARRAY-PTR の中に入れます。
2. 2 番目の SET ステートメントによって、データ項目 USER-INFO に ARRAY-USER-INFO 配列の 200 番目のエレメントと同じアドレスが与えられません。
3. 3 番目の SET ステートメントは、配列の 1 つのエレメントの長さずつポインタ ARRAY-PTR 内に含まれるアドレスを増やします。
4. 4 番目の SET ステートメントによって、データ項目 USER-INFO に ARRAY-USER-INFO 配列の 201 番目のエレメントと同じアドレスが与えられません。
5. この移動は次の移動と同じです。

```
MOVE "NEW NAME" to USER-NAME OF ARRAY-USER-INFO (201).
```

SET ステートメントの詳しい定義については、「*WebSphere Development Studio: ILE COBOL 解説書*」を参照してください。

ポインタと API を使用してユーザー・スペースにアクセスする

次の例は、ポインタを使用してユーザー・スペースにアクセスし、レコードのチェーンを作成する方法を示します。

POINTA は、ユーザー・スペース中の得意先の名前 (CUSTOMER NAME) と所在地 (CUSTOMER ADDRESS) を読み取ってから、情報をリスト表示するプログラムです。このプログラムでは、POINTACU というファイルに得意先情報が入っているものとしています。

得意先アドレス・フィールドは可変長フィールドであり、長いアドレスが可能です。

```

.....1.....2.....3.....4.....5.....6.....7.....8
A* THIS IS THE CUSTOMER INFORMATION FILE - POINTACUST
A
A
A          R FSCUST          TEXT('CUSTOMER MASTER RECORD')
A          FS_CUST_NO      8S00  TEXT('CUSTOMER NUMBER')
A          FS_CUST_NM      20    TEXT('CUSTOMER NAME')
A          FS_CUST_AD      100   TEXT('CUSTOMER ADDRESS')
A          ALIAS(FS_CUST_NAME)
A          ALIAS(FS_CUST_ADDRESS)
A          VARLEN

```

図 82. ポインターを使用してユーザー・スペースにアクセスする例 - DDS

```

5722WDS V5R3M0 030905 LN IBM ILE COBOL          CBLGUIDE/POINTA          ISERIES1 03/09/15 13:43:25          ページ 2
          ソース
STMT PL SEQNO -A 1 B..+...2...+...3...+...4...+...5...+...6...+...7...IDENTFCN S コピー名 変更日付
000100 PROCESS varchar 1
000200 ID DIVISION.
000300* このプログラムは、可変長レコードをユーザー・スペース
000400* に読み取ります。次に、ディスプレイ装置にレコードを
000500* 表示します。
2 000600 PROGRAM-ID. pointa.
3 000700 ENVIRONMENT DIVISION.
4 000800 CONFIGURATION SECTION.
5 000900 SPECIAL-NAMES. CONSOLE IS CRT,
7 001000 CRT STATUS IS ws-crt-status. 2
8 001100 INPUT-OUTPUT SECTION.
9 001200 FILE-CONTROL.
10 001300 SELECT cust-file ASSIGN TO DATABASE-pointacu
12 001400 ORGANIZATION IS SEQUENTIAL
13 001500 FILE STATUS IS ws-file-status.
14 001600 DATA DIVISION.
15 001700 FILE SECTION.
16 001800 FD cust-file.
17 001900 01 fs-cust-record.
002000* 下線をダッシュに変更し、別名を使用して、
002100* フィールド名にコピーします。
002200 COPY DDR-ALL-FORMATS-I OF pointacu.
18 +000001 05 POINTACU-RECORD PIC X(130). <-ALL-FMTS
+000002* I-O FORMAT:FSCUST FROM FILE POINTACU OF LIBRARY CBLGUIDE <-ALL-FMTS
+000003* CUSTOMER MASTER RECORD <-ALL-FMTS
19 +000004 05 FSCUST REDEFINES POINTACU-RECORD. <-ALL-FMTS
20 +000005 06 FS-CUST-NUMBER PIC S9(8). <-ALL-FMTS
+000006* CUSTOMER NUMBER <-ALL-FMTS
21 +000007 06 FS-CUST-NAME PIC X(20). <-ALL-FMTS
+000008* CUSTOMER NAME <-ALL-FMTS
22 +000009 06 FS-CUST-ADDRESS. 3 <-ALL-FMTS
+000010* (可変長フィールド) <-ALL-FMTS
23 +000011 49 FS-CUST-ADDRESS-LENGTH <-ALL-FMTS
+000012 PIC S9(4) COMP-4. <-ALL-FMTS
24 +000013 49 FS-CUST-ADDRESS-DATA <-ALL-FMTS
+000014 PIC X(100). <-ALL-FMTS
+000015* CUSTOMER ADDRESS <-ALL-FMTS
25 002300 WORKING-STORAGE SECTION.
26 002400 01 ws-file-status.
27 002500 05 ws-file-status-1 PIC X.
28 002600 88 ws-file-stat-good VALUE "0".
29 002700 88 ws-file-stat-at-end VALUE "1".
30 002800 05 ws-file-status-2 PIC X.
31 002900 01 ws-crt-status. 4
32 003000 05 ws-status-1 PIC 9(2).
33 003100 88 ws-status-1-ok VALUE 0.
34 003200 88 ws-status-1-func-key VALUE 1.
35 003300 88 ws-status-1-error VALUE 9.
36 003400 05 ws-status-2 PIC 9(2).
37 003500 88 ws-func-03 VALUE 3.
38 003600 88 ws-func-07 VALUE 7.
39 003700 88 ws-func-08 VALUE 8.
40 003800 05 ws-status-3 PIC 9(2).

```

図 83. ポインターを使用してユーザー・スペースにアクセスする例 (1/8)

```

5722WDS V5R3M0 030905 LN IBM ILE COBOL          CBLGUIDE/POINTA      ISERIES1 03/09/15 13:43:25   ページ 3
STMT PL SEQNO -A 1 B..+...2...+...3...+...4...+...5...+...6...+...7..IDENTFCN S コピー名 変更日付
41 003900 01 ws-params. 5
42 004000 05 ws-space-ptr POINTER. 6
43 004100 05 ws-space.
44 004200 10 ws-space-name PIC X(10) VALUE "MYSPACE".
45 004300 10 ws-space-lib PIC X(10) VALUE "QTEMP".
46 004400 05 ws-attr PIC X(10) VALUE "PF".
47 004500 05 ws-init-size PIC S9(5) VALUE 32000 BINARY.
48 004600 05 ws-init-char PIC X VALUE SPACE.
49 004700 05 ws-auth PIC X(10) VALUE "*ALL".
50 004800 05 ws-text PIC X(50) VALUE
004900 "Customer Information Records".
51 005000 05 ws-replace PIC X(10) VALUE "*YES".
52 005100 05 ws-err-data. 7
53 005200 10 ws-input-l PIC S9(6) BINARY VALUE 16.
54 005300 10 ws-output-l PIC S9(6) BINARY.
55 005400 10 ws-exception-id PIC X(7).
56 005500 10 ws-reserved PIC X(1).
005600
57 005700 77 ws-accept-data PIC X VALUE SPACE.
58 005800 88 ws-acc-blank VALUE SPACE.
59 005900 88 ws-acc-create-space VALUE "Y", "y".
60 006000 88 ws-acc-use-prv-space VALUE "N", "n".
61 006100 88 ws-acc-delete-space VALUE "Y", "y".
62 006200 88 ws-acc-save-space VALUE "N", "n".
006300
63 006400 77 ws-prog-indicator PIC X VALUE "G".
64 006500 88 ws-prog-continue VALUE "G".
65 006600 88 ws-prog-end VALUE "C".
66 006700 88 ws-prog-loop VALUE "L".
006800
67 006900 77 ws-line PIC 99.
007000* エラー・メッセージ行
68 007100 77 ws-error-msg PIC X(50) VALUE SPACES.
007200* それ以上のアドレス情報標識
69 007300 77 ws-plus PIC X.
007400* 表示するアドレス情報の長さ
70 007500 77 ws-temp-size PIC 9(2).
007600
71 007700 77 ws-current-rec PIC S9(4) VALUE 1.
72 007800 77 ws-old-rec PIC S9(4) VALUE 1.
73 007900 77 ws-old-space-ptr POINTER.
008000* 表示する最大行数
74 008100 77 ws-displayed-lines PIC S99 VALUE 20.
008200* レコードの表示を開始する行
75 008300 77 ws-start-line PIC S99 VALUE 5.
008400* スペースに新しいレコードを作成するための変数
76 008500 77 ws-addr-inc PIC S9(4) PACKED-DECIMAL.
77 008600 77 ws-temp PIC S9(4) PACKED-DECIMAL.
78 008700 77 ws-temp-2 PIC S9(4) PACKED-DECIMAL.
008800* 直前のレコードへのポインター
79 008900 77 ws-cust-prev-ptr POINTER VALUE NULL.
80 009000 LINKAGE SECTION.
81 009100 01 ls-header-record. 8
82 009200 05 ls-hdr-cust-ptr USAGE POINTER.
009300* FROM ファイルから読み取るレコードの数

```

図 83. ポインターを使用してユーザー・スペースにアクセスする例 (2/8)

```

5722WDS V5R3M0 030905 LN IBM ILE COBOL CBLGUIDE/POINTA ISERIES1 03/09/15 13:43:25 ページ 4
STMT PL SEQNO -A 1 B.+...2...+...3...+...4...+...5...+...6...+...7..IDENTFCN S コピー名 変更日付
83 009400 05 1s-record-counter PIC S9(3) BINARY.
84 009500 05 FILLER PIC X(14). 9
85 009600 01 1s-user-space. 10
86 009700 05 1s-customer-rec.
009800* 直前の得意先レコードへのポインター
87 009900 10 1s-cust-prev-ptr USAGE POINTER.
88 010000 10 1s-cust-rec-length PIC S9(4) BINARY.
89 010100 10 1s-cust-name PIC X(20).
90 010200 10 1s-cust-number PIC S9(8).
010300* 次レコードが 16 バイト境界になることを確実にするための、
010400* 充てん文字を含めた、このレコードの全長
91 010500 10 1s-cust-address-length PIC S9(4) BINARY.
92 010600 05 1s-cust-address-data PIC X(116).
010700
010800* 1s-user-space のサイズは実際に必要であるより 16 だけ大きい。
010900* これにより、次レコードの開始アドレスが、
011000* 宣言されたサイズを超えずに確立されるようになる。
011100* サイズは、ポインター調整を可能にするため 16 だけ大きい。
011200
93 011300 PROCEDURE DIVISION.
011400* PROC... DIV に "USING" 項目が必要でないことに注意。
94 011500 DECLARATIVES.
011600 cust-file-para SECTION.
011700 USE AFTER ERROR PROCEDURE ON cust-file.
011800 cust-file-para-2.
95 011900 MOVE "Error XX on file pointacu" TO ws-error-msg.
96 012000 MOVE ws-file-status TO ws-error-msg(7:2).
012100 END DECLARATIVES.
012200
012300 main-program section.
012400 mainline.
012500* 入力データが訂正されるまで、初期画面の読み取りを続ける。
97 012600 SET ws-prog-loop TO TRUE.
98 012700 PERFORM initial-display THRU read-initial-display
012800 UNTIL NOT ws-prog-loop.
012900* プログラムを続行し、得意先情報域を作成したい
013000* 場合は、スペースに、得意先ファイルからのレコード
013100* を充てんする。
99 013200 IF ws-prog-continue AND
013300 ws-acc-create-space THEN
100 013400 PERFORM read-customer-file
101 013500 MOVE 1 TO ws-current-rec
013600* ポインターをヘッダー・レコードに設定
102 013700 SET ADDRESS OF 1s-header-record TO ws-space-ptr
013800* 最初の得意先レコードをスペースに設定
103 013900 SET ADDRESS OF 1s-user-space TO 1s-hdr-cust-ptr
014000 END-IF.
104 014100 IF ws-prog-continue THEN
105 014200 PERFORM main-loop UNTIL ws-prog-end
014300 END-IF.
014400 end-program.
106 014500 PERFORM clean-up.
107 014600 STOP RUN.
014700
014800 initial-display. 11

```

図 83. ポインターを使用してユーザー・スペースにアクセスする例 (3/8)

```

5722WDS V5R3M0 030905 LN IBM ILE COBOL          CBLGUIDE/POINTA      ISERIES1 03/09/15 13:43:25      ページ 5
STMT PL SEQNO -A 1 B..+...2...+...3...+...4...+...5...+...6...+...7..IDENTFCN S コピー名 変更日付
108 014900 DISPLAY "Create Customer Information Area" AT 0118 WITH
    015000 BLANK SCREEN REVERSE-VIDEO
    015100 "Create customer information area (Y/N)=> <="
    015200 AT 1015
    015300 "F3=Exit" AT 2202.
109 015400 IF ws-error-msg NOT = SPACES THEN
110 015500 DISPLAY ws-error-msg at 2302 with beep highlight
111 015600 MOVE SPACES TO ws-error-msg
    015700 END-IF.
    015800
    015800
112 016000 ACCEPT ws-accept-data AT 1056 WITH REVERSE-VIDEO
    016100 ON EXCEPTION
113 016200 IF ws-status-1-func-key THEN
114 016300 IF ws-func-03 THEN
115 016400 SET ws-prog-end TO TRUE
    016500 ELSE
116 016600 MOVE "Invalid Function Key" TO ws-error-msg
    016700 END-IF
    016800 ELSE
117 016900 MOVE "Unknown Error" TO ws-error-msg
    017000 END-IF
    017100 NOT ON EXCEPTION
118 017200 IF ws-acc-create-space THEN
119 017300 PERFORM create-space THRU set-space-ptrs
120 017400 SET ws-prog-continue TO TRUE
    017500 ELSE
121 017600 IF ws-acc-use-prv-space THEN
122 017700 PERFORM get-space
123 017800 IF ws-space-ptr = NULL
124 017900 MOVE "No Customer Information Area" TO ws-error-msg
    018000 ELSE
125 018100 PERFORM set-space-ptrs
126 018200 SET ws-prog-continue TO TRUE
    018300 END-IF
    018400 ELSE
127 018500 MOVE "Invalid Character Entered" TO ws-error-msg
    018600 END-IF
    018700 END-IF
    018800 END-ACCEPT.
    018900
    019000 create-space.
128 019100 CALL "QUSCRTUS" USING ws-space, ws-attr, ws-init-size, 13
    019200 ws-init-char, ws-auth, ws-text,
    019300 ws-replace, ws-err-data.
    019400
    019500* スペースを作成する際のエラーの検査をここで追加できる。
    019600
    019700 get-space.
129 019800 CALL "QUSPTRUS" USING ws-space, ws-space-ptr, ws-err-data. 14
    019900
    020000 set-space-ptrs.
    020100* スペースの先頭にヘッダー・レコードを設定
130 020200 SET ADDRESS OF ls-header-record 15
    020300 ADDRESS OF ls-user-space 16

```

図 83. ポインターを使用してユーザー・スペースにアクセスする例 (4/8)

```

5722WDS V5R3M0 030905 LN IBM ILE COBOL CBLGUIDE/POINTA ISERIES1 03/09/15 13:43:25 ページ 6
STMT PL SEQNO -A 1 B..+...2...+...3...+...4...+...5...+...6...+...7..IDENTFCN S コピー名 変更日付
020400 TO ws-space-ptr.
020500* ヘッダー・レコードの後の最初の得意先レコードを設定
131 020600 SET ADDRESS OF ls-user-space TO 17
020700 ADDRESS OF ls-user-space(LENGTH OF ls-header-record 18
020800 + 1:1).
020900* 最初のレコードへのポインタをヘッダー・レコードに保管
132 021000 SET ls-hdr-cust-ptr TO ADDRESS OF ls-user-space.
021100
021200 delete-space.
133 021300 CALL "QUSDLTUS" USING ws-space, ws-err-data. 19
021400
021500 read-customer-file.
021600* 得意先ファイルから全レコードを読み取り、スペースに移動
134 021700 OPEN INPUT cust-file.
135 021800 IF ws-file-stat-good THEN
136 021900 READ cust-file AT END CONTINUE
022000 END-READ
138 022100 PERFORM VARYING ls-record-counter FROM 1 BY 1
022200 UNTIL not ws-file-stat-good
139 022300 SET ls-cust-prev-ptr TO ws-cust-prev-ptr
022400* ファイルからの情報をスペースに移動
140 022500 MOVE fs-cust-name TO ls-cust-name
141 022600 MOVE fs-cust-number TO ls-cust-number
142 022700 MOVE fs-cust-address-length TO ls-cust-address-length
143 022800 MOVE fs-cust-address-data(1:fs-cust-address-length)
022900 TO ls-cust-address-data(1:ls-cust-address-length)
023000* 現行レコードへのポインタを保管
144 023100 SET ws-cust-prev-ptr TO ADDRESS OF ls-user-space
023200* 次レコードが 16 バイト境界になるよう確認
145 023300 ADD LENGTH OF ls-customer-rec 20
023400 ls-cust-address-length TO 1 GIVING ws-addr-inc
146 023500 DIVIDE ws-addr-inc BY 16 GIVING ws-temp
023600 REMAINDER ws-temp-2
147 023700 SUBTRACT ws-temp-2 FROM 16 GIVING ws-temp
023800* 合計レコード長をユーザー・スペースに保管
148 023900 ADD ws-addr-inc TO ws-temp GIVING ls-cust-rec-length
149 024000 SET ADDRESS OF ls-user-space
024100 TO ADDRESS OF ls-user-space(ls-cust-rec-length + 1:1)
024200* ファイルから次レコードを読み取る 024100 TO ADDRESS OF ls-user-space(ls-cust-rec-length + 1:1)
150 024300 READ cust-file AT END CONTINUE
024400 END-READ
024500 END-PERFORM
024600* ループの終わりでは、実際よりも 1 つだけレコード
024700* が多い
152 024800 SUBTRACT 1 FROM ls-record-counter
024900 END-IF.
153 025000 CLOSE cust-file.
025100
025200 main-loop. 21
025300* F3 が入力されるまで、ディスプレイにレコードを表示する 153 025000 CLOSE cust-file.
154 025400 DISPLAY "Customer Information" AT 0124 WITH
025500 BLANK SCREEN REVERSE-VIDEO
025600 "Cust Customer Name Customer"
025700 AT 0305
025800 " Address"

```

図 83. ポインタを使用してユーザー・スペースにアクセスする例 (5/8)

```

5722WDS V5R3M0 030905 LN IBM ILE COBOL          CBLGUIDE/POINTA          ISERIES1 03/09/15 13:43:25      ページ 7
STMT PL SEQNO -A 1 B..+...2...+...3...+...4...+...5...+...6...+...7..IDENTFCN S コピー名 変更日付
025900          "Number" AT 0405
026000          "F3=Exit" AT 2202.
026100* 保留中のエラーがあれば、ディスプレイに表示する
155 026200      IF ws-error-msg NOT = SPACES THEN
156 026300          DISPLAY ws-error-msg at 2302 with beep highlight
157 026400          MOVE SPACES TO ws-error-msg
026500          END-IF.
026600* リストの中央であれば、F7 をディスプレイに表示する
158 026700      IF ws-current-rec > 1 THEN 22
159 026800          DISPLAY "F7=Back" AT 2240
026900          END-IF.
027000* 現行レコードを保管
160 027100          MOVE ws-current-rec TO ws-old-rec.
161 027200          SET ws-old-space-ptr TO ADDRESS OF ls-user-space. 23
027300* 各レコードをディスプレイに移動
162 027400          PERFORM VARYING ws-line FROM ws-start-line BY 1
027500              UNTIL ws-line > ws-displayed-lines or
027600                  ws-current-rec > ls-record-counter
027700* アドレスが表示幅より大きければ、"+" を表示する
163 027800          IF ls-cust-address-length > 40 THEN
164 027900              MOVE "+" TO ws-plus
165 028000              MOVE 40 TO ws-temp-size
028100          ELSE
166 028200              MOVE ls-cust-address-length TO ws-temp-size
167 028300              MOVE SPACE TO ws-plus
028400          END-IF
168 028500          DISPLAY ls-cust-number at line ws-line column 5
028600              ls-cust-name ls-cust-address-data with
028700              size ws-temp-size ws-plus at line
028800              ws-line column 78
028900* 次レコードをスペースに読み取る
169 029000          ADD 1 TO ws-current-rec
170 029100          SET ADDRESS OF ls-user-space
029200          TO ADDRESS OF ls-user-space
029300          (ls-cust-rec-length + 1:1)
029400          END-PERFORM.
029500* 順方向に進むことができれば、F8 をディスプレイに表示する
171 029600      IF ws-current-rec < ls-record-counter THEN 22
172 029700          DISPLAY "F8=Forward" AT 2250
029800          END-IF.
029900* 続行か、終了か、または次レコードか前レコード
030000* を読み取るかを調べる。
173 030100          SET ws-acc-blank to TRUE.
174 030200          ACCEPT ws-accept-data WITH SECURE 24
030300          ON EXCEPTION
175 030400              IF ws-status-1-func-key THEN
176 030500                  IF ws-func-03 THEN
177 030600                      SET ws-prog-end TO TRUE
030700                  ELSE
178 030800                      IF ws-func-07 THEN
179 030900                          PERFORM back-screen
031000                      ELSE
180 031100                          IF ws-func-08 THEN
181 031200                              PERFORM forward-screen
031300                              ELSE

```

図 83. ポインターを使用してユーザー・スペースにアクセスする例 (6/8)

```

5722WDS V5R3M0 030905 LN IBM ILE COBOL CBLGUIDE/POINTA ISERIES1 03/09/15 13:43:25 ページ 8
STMT PL SEQNO -A 1 B..+...2...+...3...+...4...+...5...+...6...+...7..IDENTFCN S コピー名 変更日付
182 031400 MOVE "Invalid Function Key" TO ws-error-msg
183 031500 MOVE ws-old-rec TO ws-current-rec
184 031600 SET ADDRESS OF 1s-user-space TO ws-old-space-ptr
031700 END-IF
031800 END-IF
031900 ELSE
185 032000 MOVE "Unknown Error" TO ws-error-msg
186 032100 MOVE ws-old-rec TO ws-current-rec
187 032200 SET ADDRESS OF 1s-user-space TO ws-old-space-ptr
032300 END-IF
032400 NOT ON EXCEPTION
188 032500 MOVE ws-old-rec TO ws-current-rec
189 032600 SET ADDRESS OF 1s-user-space TO ws-old-space-ptr
032700 END-ACCEPT.
032800
032900 clean-up.
033000* プログラムに対する終結処理を実行。
033100* 入力データが訂正されるまで、初期画面の読み取りを続ける。
190 033200 SET ws-prog-loop to TRUE.
191 033300 SET ws-acc-blank to TRUE.
192 033400 PERFORM final-display THRU read-final-display 25
033500 UNTIL NOT ws-prog-loop.
033600
033700 final-display.
193 033800 DISPLAY "Delete Customer Information Area" AT 0118 WITH 26
033900 BLANK SCREEN REVERSE-VIDEO
034000 "Delete customer information area (Y/N)=> <="
034100 AT 1015
034200 "F3=Exit" AT 2202.
194 034300 IF ws-error-msg NOT = SPACES THEN
195 034400 DISPLAY ws-error-msg at 2302 with beep highlight
196 034500 MOVE SPACES TO ws-error-msg
034600 END-IF.
034700
034800 read-final-display.
197 034900 ACCEPT ws-accept-data AT 1056 WITH REVERSE-VIDEO
035000 ON EXCEPTION
198 035100 IF ws-status-1-func-key THEN
199 035200 IF ws-func-03 THEN
200 035300 SET ws-prog-end TO TRUE
035400 ELSE
201 035500 MOVE "Invalid Function Key" TO ws-error-msg
035600 END-IF
035700 ELSE
202 035800 MOVE "Unknown Error" TO ws-error-msg
035900 END-IF
036000 NOT ON EXCEPTION
203 036100 IF ws-acc-delete-space THEN
204 036200 PERFORM delete-space
205 036300 SET ws-prog-continue TO TRUE
036400 ELSE
206 036500 IF ws-acc-save-space THEN
207 036600 SET ws-prog-continue TO TRUE
036700 ELSE
208 036800 MOVE "Invalid Character Entered" TO ws-error-msg

```

図 83. ポインターを使用してユーザー・スペースにアクセスする例 (7/8)

```

5722WDS V5R3M0 030905 LN IBM ILE COBOL          CBLGUIDE/POINTA      ISERIES1 03/09/15 13:43:25      ページ 9
STMT PL SEQNO -A 1 B..+...2....+...3....+...4....+...5....+...6....+...7..IDENTFCN S コピー名 変更日付
036900          END-IF
037000          END-IF.
037100          END-ACCEPT.
037200
037300 back-screen. 27
209 037400          IF ws-old-rec <= 1 THEN
210 037500              MOVE "Top of customer records" TO ws-error-msg
211 037600              MOVE ws-old-rec TO ws-current-rec 28
212 037700              SET ADDRESS OF ls-user-space TO ws-old-space-ptr
037800              ELSE
213 037900                  MOVE ws-old-rec TO ws-current-rec 28
214 038000                  SET ADDRESS OF ls-user-space TO ws-old-space-ptr
215 038100                  PERFORM VARYING ws-line FROM ws-start-line BY 1
038200                      UNTIL ws-line > ws-displayed-lines or
038300                          ws-current-rec <= 1
038400* 一度に 1 レコードずつ逆方向に移動
216 038500                  SET ws-cust-prev-ptr TO ls-cust-prev-ptr 29
217 038600                  SET ADDRESS OF ls-user-space TO ws-cust-prev-ptr
218 038700                  SUBTRACT 1 FROM ws-current-rec
038800                  END-PERFORM
038900                  END-IF.
039000
039100 forward-screen. 30
039200* 現行レコードが最大レコード数以上であれば、
039300* 最大レコード数に達した旨のエラーを印刷する。
219 039400          IF ws-current-rec >= ls-record-counter
220 039500              MOVE "No more customer records" TO ws-error-msg
221 039600              MOVE ws-old-rec TO ws-current-rec
222 039700              SET ADDRESS OF ls-user-space TO ws-old-space-ptr
039800              ELSE
223 039900                  MOVE ws-current-rec TO ws-old-rec
224 040000                  SET ws-old-space-ptr TO ADDRESS OF ls-user-space
040100                  END-IF.
040200
          ***** ソース仕様の終わり *****

```

図 83. ポインターを使用してユーザー・スペースにアクセスする例 (8/8)

- 2 CRT STATUS IS は、拡張 ACCEPT ステートメントの終了後に状況値を入れる場所のデータ名を指定します。この例では、STATUS キー値を使用して、押されたファンクション・キーを判別します。
- 3 *fs-cust-address* は可変長フィールドです。ここで FILLER 以外の意味がある名前を参照するには、1 のように、CRTCLMOD コマンドまたは CRTBNDCBL コマンドの CVTOPT パラメーターに *VARCHAR を指定するか、または PROCESS ステートメントに VARCHAR を指定してください。可変長フィールドの詳細については 456 ページの『SAA データ・タイプを使用したデータ項目の宣言』を参照してください。
- 4 2 で言及されている CRT STATUS は、ここで定義されます。
- 5 *ws-params* 構造には、API を呼び出してユーザー・スペースにアクセスする際に使用するパラメーターが入れられます。
- 6 *ws-space-ptr* は、API QUSPTRUS で設定されるポインター・データ項目を定義します。これはユーザー・スペースの先頭を指し、LINKAGE SECTION の中で項目のアドレスを設定するために使用します。
- 7 *ws-err-data* は、ユーザー・スペース API のエラー・パラメーターの構造です。 *ws-input-1* はゼロですが、これによってすべての例外はプログラムに通知され、エラー・コード・パラメーターでは渡されないことに注意してください。エラー・コード・パラメーターの詳細については、Web サイト <http://publib.boulder.ibm.com/pubs/html/as400/infocenter.htm> にある、**iSeries 400 Information Center** のプログラミング・カテゴリーの中の CL および API セクションを参照してください。

- 8 ユーザー・スペース中に定義される最初のデータ構造 (*ls-header-record*)。
- 9 FILLER は、*ls-header-record* の長さは 16 バイトの倍数にすることによってポインター位置合わせを維持するのに使用されています。
- 10 ユーザー・スペース中に定義される 2 番目のデータ構造 (*ls-user-space*)。
- 11 *initial-display* によって、「Create Customer Information Area」画面が表示されます。
- 12 *read-initial-display* は最初の表示画面を読み取って、ユーザーが継続を選択したかそれともプログラム終了を選択したかを判別します。実行キーを押してプログラムを継続すると、プログラムは *ws-accept-data* を調べて、得意先情報域 (Customer Information Area) を作成するのかどうかを調べます。
- 13 QUSCRTUS はユーザー・スペースを作成するために使用する API です。
- 14 QUSPTRUS は、ユーザー・スペースの先頭へのポインターを戻すために使用する API です。
- 15 最初のデータ構造 (*ls-header-record*) をユーザー・スペースの先頭にマッピングします。
- 16 2 番目のデータ構造 (*ls-user-space*) をユーザー・スペースの先頭にマッピングします。
- 17 ADDRESS OF 特殊レジスターを使用します。
- 18 ADDRESS OF が参照変更されているので、ADDRESS OF 特殊レジスターではなく ADDRESS OF を使用します。
- 19 QUSDLTUS はユーザー・スペースを削除するために使用する API です。
- 20 この後にある 4 つの算術ステートメントは、各レコードの全長を計算し、各レコードの長さが必ず 16 バイトの倍数になるようにします。
- 21 *main-loop* は、「Customer Information」画面を表示します。
- 22 これらのステートメントは、プログラムがファンクション・キー F7 および F8 を表示する必要があるかどうかを判別するためのものです。
- 23 画面上の最初の得意先レコードへのポインターを保管します。
- 24 この ACCEPT ステートメントは、「Customer Information」画面からの入力を待ちます。押されるファンクション・キーに基づいて、該当する段落を呼び出して次のレコード集合 (*forward-screen*) または直前のレコード集合 (*back-screen*) を表示するか、または F3 が押された場合はルーチンを終了するための標識を設定します。
- 25 終結ルーチンは、該当するキーが押されるまで、「Delete Customer Information Area」画面を表示します。
- 26 このステートメントは、「Delete Customer Information Area」画面を表示します。
- 27 各レコードには、直前の得意先レコードを指すポインターが入れられます。ADDRESS OF 特殊レジスターは、現行の得意先レコードを指します。ADDRESS OF 特殊レジスターを変更すると、現行の得意先レコードが変更されます。

Customer Information		
Cust Number	Customer Name	Customer Address
00000001	Bakery Unlimited	30 Bake Way, North York
00000002	Window World	150 Eglinton Ave E., North York, Ontario
00000003	Jons Clothes	101 Park St, North Bay, Ontario, Canada
00000004	Pizza World	254 Main Street, Toronto, Ontario +
00000005	Marv's Auto Body	9 George St, Peterborough, Ontario, Cana +
00000006	Jack's Snacks	23 North St, Timmins, Ontario, Canada
00000007	Video World	14 Robson St, Vancouver, B.C, Canada
00000008	Pat's Daycare	8 Kingston Rd, Pickering, Ontario, Canad +
00000009	Mary's Pies	3 Front St, Toronto, Ontario, Canada
00000010	Carol's Fashions	19 Spark St, Ottawa, Ontario, Canada
00000011	Grey Optical	5 Lundy's Lane, Niagara Falls, Ont. Cana +
00000012	Fred's Forage	33 Dufferin St, Toronto, Ontario, Canada +
00000013	Dave's Trucking	15 Water St, Guelph, Ontario, Canada
00000014	Doug's Music	101 Queen St. Toronto, Ontario, Canada +
00000015	Anytime Copiers	300 Warden Ave, Scarborough, Ontario, Ca +
00000016	Rosa's Ribs	440 Avenue Rd, Toronto, Ontario, Canada

F3=Exit F8=Forward

Customer Information		
Cust Number	Customer Name	Customer Address
00000017	Picture It	33 Kingston Rd, Ajax, Ontario, Canada
00000018	Paula's Flowers	144 Pape Ave, Toronto, Ontario, Canada
00000019	Mom's Diapers	101 Ford St, Toronto, Ontario, Canada
00000020	Chez Francois	1202 Rue Ste Anne, Montreal, PQ, Canada
00000021	Vetements de Louise	892 Rue Sherbrooke, Montreal E, PQ, Cana +
00000022	Good Eats	355 Lake St, Port Hope, Ontario, Canada

F3=Exit F7=Back

Customer Information		
Cust Number	Customer Name	Customer Address
00000001	Bakery Unlimited	30 Bake Way, North York
00000002	Window World	150 Eglinton Ave E., North York, Ontario
00000003	Jons Clothes	101 Park St, North Bay, Ontario, Canada
00000004	Pizza World	254 Main Street, Toronto, Ontario +
00000005	Marv's Auto Body	9 George St, Peterborough, Ontario, Cana +
00000006	Jack's Snacks	23 North St, Timmins, Ontario, Canada
00000007	Video World	14 Robson St, Vancouver, B.C, Canada
00000008	Pat's Daycare	8 Kingston Rd, Pickering, Ontario, Canad +
00000009	Mary's Pies	3 Front St, Toronto, Ontario, Canada
00000010	Carol's Fashions	19 Spark St, Ottawa, Ontario, Canada
00000011	Grey Optical	5 Lundy's Lane, Niagara Falls, Ont. Cana +
00000012	Fred's Forage	33 Dufferin St, Toronto, Ontario, Canada +
00000013	Dave's Trucking	15 Water St, Guelph, Ontario, Canada
00000014	Doug's Music	101 Queen St. Toronto, Ontario, Canada +
00000015	Anytime Copiers	300 Warden Ave, Scarborough, Ontario, Ca +
00000016	Rosa's Ribs	440 Avenue Rd, Toronto, Ontario, Canada

F3=Exit F8=Forward

Delete Customer Information Area

Delete customer information area (Y/N)=> y <=

F3=Exit

CMDSTR 開始コマンド

次の1つを選んでください。

コマンド

- | | |
|---------------------------|-----------|
| 1. DNS QUERY の開始 | NSLOOKUP |
| 2. QSH の開始 | QSH |
| 3. RPC BIND プログラム・デーモンの開始 | RPCBIND |
| 5. AFP ユーティリティの開始 | STRAFPU |
| 6. エージェント・サービスの開始 | STRAGTSRV |
| 7. 拡張印刷機能開始 | STRAPF |
| 8. BRM を使用したアーカイブ開始 | STRARCBRM |
| 9. ASP 平準化の開始 | STRASPBAL |
| 10. BGU 開始 | STRBGU |
| 11. BRM を使用したバックアップ開始 | STRBKUBRM |
| 12. COBOL デバッグ開始 | STRCBLDBG |
- 続く ...

選択またはコマンド

====> ENDCPYSCN

F3= 終了 F4= プロンプト F9=コマンドの複写 F12= 取り消し

F16= メジャー・メニュー

(C) COPYRIGHT IBM CORP. 1980, 2003.

ポインターを使用してチェーン・リストを処理する

ポインター・データ項目を使用するアプリケーションの典型的なものとして、チェーン・リスト (次のレコードを指す一連のレコード) の処理があります。

次の例は、個人の給与 (SALARY) レコードで構成されるデータのチェーン・リストです。367 ページの図 84 は、これらのレコードがストレージでリンクされて表示される 1 つの方法を示すものです。



図 84. NULL で終わるチェーン・リストの表示

各レコード (最後のレコードを除く) の最初の項目は、次のレコードを指すポインターです。最後のレコードの最初の項目にはアドレスではなくヌル値が入っています。これはこのレコードが最後のレコードであることを示します。

これらのレコードを処理するアプリケーションの上位レベルのロジックは、次のようになります。

```

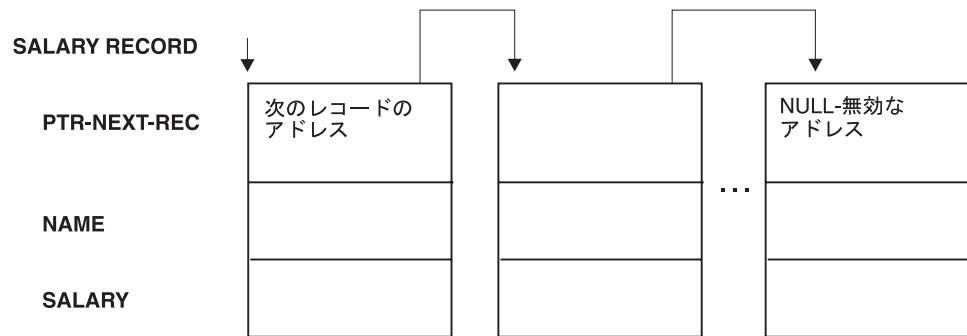
OBTAIN ADDRESS OF FIRST RECORD IN CHAINED LIST FROM ROUTINE
CHECK FOR END OF THE CHAINED LIST
DO UNTIL END OF THE CHAINED LIST
  PROCESS RECORD
  GO ON TO THE NEXT RECORD
END

```

368 ページの図 85 に、チェーン・リスト処理のこの例で使用される処理プログラム CHAINLST の概略を示します。

```

5722WDS V5R3M0 030905 LN IBM ILE COBOL          CBLGUIDE/RECOVERY      ISERIES1 03/09/15 13:45:02      ページ  2
                               ソース
STMT PL SEQNO -A 1 B.+....2....+....3....+....4....+....5....+....6....+....7..IDENTFCN S コピー名  変更日付
1      000100 IDENTIFICATION DIVISION.
2      000200 PROGRAM-ID. CHAINLST.
3      000300 ENVIRONMENT DIVISION.
4      000400 DATA DIVISION.
        000500*
5      000600 WORKING-STORAGE SECTION.
6      000700 77 PTR-FIRST          POINTER VALUE IS NULL.
7      000800 77 DEPT-TOTAL        PIC 9(4) VALUE IS 0.
        000900*
8      001000 LINKAGE SECTION.
9      001100 01 SALARY-REC.
10     001200 05 PTR-NEXT-REC      POINTER.
11     001300 05 NAME              PIC X(20).
12     001400 05 DEPT             PIC 9(4).
13     001500 05 SALARY          PIC 9(6).
14     001600 01 DEPT-X          PIC 9(4).
        001700*
15     001800 PROCEDURE DIVISION USING DEPT-X.
        001900 CHAINLST-PROGRAM SECTION.
        002000 MAINLINE.
        002100*
        002200* FOR EVERYONE IN THE DEPARTMENT RECEIVED AS DEPT-X,
        002300* GO THROUGH ALL OF THE RECORDS IN THE CHAINED LIST BASED ON THE
        002400* ADDRESS OBTAINED FROM THE PROGRAM CHAINANC
        002500* AND ACCUMULATE THE SALARIES.
        002600* IN EACH RECORD, PTR-NEXT-REC IS A POINTER TO THE NEXT RECORD
        002700* IN THE LIST; IN THE LAST RECORD, PTR-NEXT-REC IS NULL.
        002800* DISPLAY THE TOTAL.
        002900*
16     003000 CALL "CHAINANC" USING PTR-FIRST
17     003100 SET ADDRESS OF SALARY-REC TO PTR-FIRST
        003200*
18     003300 PERFORM WITH TEST BEFORE UNTIL ADDRESS OF SALARY-REC = NULL
19     003400 IF DEPT = DEPT-X THEN
20     003500 ADD SALARY TO DEPT-TOTAL
        003600 END-IF
21     003700 SET ADDRESS OF SALARY-REC TO PTR-NEXT-REC
        003800 END-PERFORM
        003900*
22     004000 DISPLAY DEPT-TOTAL
23     004100 GOBACK.
        004200
                               * * * * * ソース仕様の終わり * * * * *

```

図 85. チェーン・リストを処理する ILE COBOL プログラム

プログラムとプロシージャとの間でのポインターの受け渡し

CHAINLST プログラムは、最初の SALARY-REC レコード域のアドレスを取得する際に、次のようにしてプログラム CHAINANC を呼び出します。

```
CALL "CHAINANC" USING PTR-FIRST
```

PTR-FIRST は、呼び出し側プログラム (CHAINLST) の WORKING-STORAGE にポインター・データ項目として定義されています。

```
WORKING-STORAGE SECTION.
77 PTR-FIRST          POINTER VALUE IS NULL.
```

CHAINANC に対する呼び出しから戻る時点で、PTR-FIRST にはチェーン・リスト中の最初のレコードのアドレスが入れています。

PTR-FIRST は、最初は論理チェックとしてのヌル値に定義されています。呼び出しエラーが起こり、かつ PTR-FIRST がチェーン中の最初のレコードのアドレス値を受け取ることがない場合、PTR-FIRST はヌル値のままになり、プログラムのロジックによって、レコードの処理は行われなくなります。

NULL は、無効なアドレス値をポインター項目に代入するのに使用される形象定数です。 NULL は VALUE IS NULL 文節、SET ステートメント、およびポインターとの関係条件オペランドとして使用されます。

呼び出し側プログラムの LINKAGE SECTION には、チェーン・リスト中の最初のレコードに関する記述が入れられます。また、CALL ステートメントの USING 句を使用して渡される部門コードに関する記述も含まれています。

```
LINKAGE SECTION.  
01 SALARY-REC.  
    05 PTR-NEXT-REC    POINTER.  
    05 NAME            PIC X(20).  
    05 DEPT           PIC 9(4).  
    05 SALARY         PIC 9(6).  
01 DEPT-X            PIC 9(4).
```

レコード記述 SALARY-REC を PTR-FIRST 中のアドレスに基づくものにするには、次のように SET ステートメントを使用してください。

```
CALL "CHAINANC" USING PTR-FIRST  
SET ADDRESS OF SALARY-REC TO PTR-FIRST
```

チェーン・リストの終わりの検査

この例のチェーン・リストはセットアップ済みなので、最後のレコードには無効なアドレスが入っています。そのためには、最後のレコード中のポインター・データ項目に値 NULL を代入します。

ポインター・データ項目に値 NULL を代入する方法として、次の 3 とおりの方法があります。

- データ定義中に VALUE IS NULL 文節を指定して、ポインター・データ項目を定義する。
- NULL を SET ステートメント中の送出フィールドにする。
- ポインター・データ項目の初期値は、VALUE 文節が NULL であるかどうかに関係なく NULL になります。

チェーン・リスト中の最後のレコードのポインターにヌル値が入っている場合、そのリストの終わりを検査するためのコードは次のようになります。

```
IF PTR-NEXT-REC = NULL  
:  
(logic for end of chain)
```

リストの終わりに達していない場合は、レコードを処理して次のレコードに移動します。

プログラム CHAINLST では、次のような「DO WHILE」構造を使用して、チェーン・リストの終わりに関するテストを行っています。

```
PERFORM WITH TEST BEFORE UNTIL ADDRESS OF SALARY-REC = NULL  
IF DEPT = DEPT-X  
    THEN ADD SALARY TO DEPT-TOTAL  
    ELSE CONTINUE  
END-IF  
SET ADDRESS OF SALARY-REC TO PTR-NEXT-REC  
END-PERFORM
```

次のレコードの処理

次のレコードに移動するには、LINKAGE SECTION 中のレコードのアドレスを、次のレコードのアドレスの値に設定してください。この処理は、SALARY-REC 中の最初のフィールドとして送られるポインター・データ項目によって行われます。

```
SET ADDRESS OF SALARY-REC TO PTR-NEXT-REC
```

次に、レコード処理ルーチンを繰り返すことにより、チェーン・リスト中の次のレコードが処理されます。

別のプログラムから受け取るアドレスの増分

呼び出し側プログラムから渡されるデータに、無視したいヘッダー情報 (たとえば、コマンド・レベルにマイグレーションされない CICS/400® アプリケーションから受け取るデータの) が含まれている場合があります。

ポインター・データ項目は数値ではないので、この項目に関する演算を直接行うことはできません。しかし、SET verb を使用することによって、渡されるアドレスを増分し、ヘッダー情報をう回することができます。

LINKAGE SECTION を次のようにセットアップすることができます。

```
LINKAGE SECTION.  
01 RECORD-A.  
    05 HEADER          PIC X(16).  
    05 REAL-SALARY-REC PIC X(30).  
  
:  
01 SALARY-REC.  
    05 PTR-NEXT-REC   POINTER.  
    05 NAME           PIC X(20).  
    05 DEPT           PIC 9(4).  
    05 SALARY         PIC 9(6).
```

PROCEDURE DIVISION では、次のようにして SALARY-REC のアドレスを REAL-SALARY-REC のアドレスに基づくものにしてください。

```
SET ADDRESS OF SALARY-REC TO ADDRESS OF REAL-SALARY-REC
```

これで、SALARY-REC は RECORD-A のアドレス + 16 に基づくものになります。

プロシージャ・ポインターによる入り口点アドレスの受け渡し

プロシージャ・ポインター・データ項目 (USAGE IS PROCEDURE-POINTER 文節で定義されるもの) を使用することによって、プログラムの入り口アドレスを、特定の ILE 呼び出し可能サービスで必要な形式で渡すことができます。

たとえば、プログラム実行時に例外条件が発生した時点で、ユーザー作成のエラー処理ルーチンに制御を与えるには、まず ILE プロシージャ (最外部の ILE COBOL プログラムなど) の入り口アドレスを CEEHDLR (条件を管理する ILE 呼び出し可能サービス) に渡して、このアドレスを登録しなければなりません。

プロシージャ・ポインター・データ項目は、次のようなタイプのプログラムの入り口アドレスを入れるように設定できます。

- 最外部の ILE COBOL プログラム

- 別の ILE 言語で作成されている ILE プロシージャ
- ILE プログラム・オブジェクトまたは OPM プログラム・オブジェクト

注: プロシージャ・ポインター・データ項目を、ネストされている ILE COBOL プログラムのアドレスに設定することはできません。

プロシージャ・ポインター・データ項目は、SET ステートメントの形式 6 を使用する場合に限り設定できます。

USAGE IS PROCEDURE-POINTER 文節と SET ステートメントの詳細な定義については、「*WebSphere Development Studio: ILE COBOL 解説書*」を参照してください。

第 14 章 ILE COBOL プログラムをマルチスレッド化するための準備

iSeries 環境では、プログラムは、プロセスのスレッド内で実行することができます。ILE COBOL は、THREAD PROCESS ステートメント・オプション (65 ページの『THREAD オプション』を参照) を使用して、マルチスレッド化の実行をサポートします。マルチスレッド化のための ILE COBOL サポートについての本章の説明を理解するためには、以下の用語の理解が必要です。

ジョブ iSeries システムでは、ジョブは 1 つのプロセスを表します。オペレーティング・システムおよびマルチスレッド化アプリケーションは、ジョブ内の実行の流れを取り扱うことができます。複数のジョブを同時に実行することができます。ジョブ内で実行しているプログラムはリソースを共用することができます。ジョブは、プログラムの記憶域およびリソースのコンテナです。

スレッド

ジョブ内で、アプリケーションは、1 つまたはそれ以上のスレッドを開始することができます。1 つのスレッド内では、制御が、実行プログラム間で転送されます。

実行単位

iSeries システムでは、実行単位はプログラム活動化グループを表します。1 つの実行単位には、複数のスレッドを入れることができます。マルチスレッド環境で COBOL 実行単位が終了する場合、ジョブも終了します。実行単位内で、ILE COBOL プログラムは、非 ILE COBOL プログラムを呼び出すことができます (また、その逆も可能です)。

プログラム呼び出しインスタンス

1 つのスレッド内で、制御は、別個の ILE COBOL プログラムと非 ILE COBOL プログラム間で転送されます。たとえば、ILE COBOL プログラムは、他の ILE COBOL プログラムまたは ILE C プログラムを CALL することができます。それぞれ別々に呼び出された (つまり、CALL された) プログラムが、プログラム呼び出しインスタンスです。特定プログラムのプログラム呼び出しインスタンスは、指定のジョブ内の複数のスレッドの中に存在します。

以下の図は、ジョブ、スレッド、実行単位、およびプログラム呼び出しインスタンスの間の関係を示しています。



図 86. マルチスレッド化の概念の概略図

ILE COBOL は、プログラム・スレッドの開始または管理をサポートする COBOL ステートメントを持っていませんが、COBOL プログラムは、これを実行する API を使用することができます。ILE COBOL プログラムは、マルチスレッド化環境のスレッドの中で実行することができます。つまり、ILE COBOL プログラムは、1つのジョブの複数のスレッド内で実行している他のアプリケーションによって呼び出すか、またはスレッド内の複数のプログラム呼び出しインスタンスとして呼び出すことができます。

本章の後の部分には、マルチスレッド化環境用の ILE COBOL プログラムを作成するのに役立つ情報が記載されています。

この章では次のことについて説明します。

- マルチスレッド化環境でどのように言語エレメントが解釈されるか
- マルチスレッド化サポートの THREAD をいつ選択するか
- マルチスレッド化環境内での制御転送
- マルチスレッド化環境での ILE COBOL の使用例

マルチスレッド化環境でどのように言語エレメントが解釈されるか

ILE COBOL プログラムはジョブ内の別々のスレッドとして実行することができるため、言語エレメントは、以下の 2 つの方法で解釈されることに注意してください。

実行単位有効範囲

言語エレメントは ILE COBOL 実行単位の実行の間は存続し、スレッド内の他のプログラムで使用することができます。

プログラム呼び出しインスタンス有効範囲

言語エレメントは、特定のプログラム呼び出しインスタンス内だけで存続します。

これらの有効範囲の 2 つのタイプは、以下の 2 つの文脈において重要です。

参照 項目がそこから参照されることができる場所を記述します。たとえば、データ項目が「実行単位」の参照有効範囲を持っている場合、実行単位内のどのプログラム呼び出しインスタンスも、データ項目を参照することができます。

状態 項目がストレージ内にどれだけ長く存続するかを記述します。たとえば、データ項目が「プログラム呼び出しインスタンス」の状態有効範囲を持っている場合、データ項目は、プログラム呼び出しインスタンスが実行している間だけストレージに残ります。

以下の表に、さまざまな ILE COBOL 言語エレメントの参照および状態の有効範囲を要約します。

言語エレメント	参照の有効範囲	状態の有効範囲
ADDRESS-OF 特殊レジスター	関連レコードと同じ	プログラム呼び出しインスタンス
DB-FORMAT-NAME 特殊レジスター	実行単位	プログラム呼び出しインスタンス
DEBUG-ITEM 特殊レジスター	構文チェックのみ	
ファイル	実行単位	実行単位
FORMAT OF 特殊レジスター	関連 ID と同じ	関連 ID と同じ
指標データ	プログラム	プログラム呼び出しインスタンス
LENGTH OF 特殊レジスター	関連 ID と同じ	関連 ID と同じ
LINAGE-COUNTER 特殊レジスター	関連ファイルと同じ	関連ファイルと同じ
LINKAGE-SECTION データ	実行単位	基礎になるデータの有効範囲に基づく
LOCALE OF 特殊レジスター	関連 ID と同じ	関連 ID と同じ
RETURN-CODE	実行単位	プログラム呼び出しインスタンス
WHEN-COMPILED 特殊レジスター	実行単位	実行単位
WORKING-STORAGE データ	実行単位	実行単位
SORT-RETURN 特殊レジスター	実行単位	プログラム呼び出しインスタンス

実行単位の範囲を指定したエレメントの処理

実行単位の範囲を指定したエレメントは、複数のモジュールで共用できるストレージを持っています。共用ストレージの例は、以下のとおりです。

- 外部ファイルおよび共用ファイル
- 外部データ項目
- モジュール間の CALL BY REFERENCE

実行単位内で、各モジュールはロックを持ち、ILE COBOL は、一度にモジュールの 1 つのコピーだけが実行単位内で実行するようにします。実行単位の有効範囲を持つリソースがある場合、アプリケーションの中で、ロジックを使用して複数のスレッドからそのデータへのアクセスを同期化するのは、プログラマーの責任です。以下の 1 つまたは両方を実行することができます。

- 実行単位の範囲を指定したリソースが、複数のスレッドから同時にアクセスされないように、アプリケーションを構成します。

- 別々のスレッドから同時にリソースにアクセスする場合は、C が提供する機能を使用するか、または mutex を作成したり処理したりするための Pthread mutex サポートや MI 組み込み関数などのプラットフォーム機能によって、アクセスを同期化します。詳しくは、以下の URL で、**プログラミング (Programming)** のトピックにリストされている、マルチスレッド・アプリケーション (Multithreaded Applications) のドキュメントを参照してください。

<http://www.as400.ibm.com/infocenter/>

プログラム呼び出しインスタンスの範囲を指定した要素の処理

これらの言語エレメントで、ストレージは、個別プログラム呼び出しインスタンスごとに割り振られます。したがって、プログラムが複数のスレッド間で複数回呼び出されたとしても、それが呼び出されるごとに別々のストレージを割り振ります。たとえば、プログラム X が複数のスレッドで呼び出されると、X のそれぞれのプログラム呼び出しインスタンスは、それが所有する一連のリソース (ストレージなど) を取得します。

これらの言語エレメントに関連するストレージは、プログラム呼び出しインスタンスの範囲を指定されているので、データが複数のスレッドにわたってアクセスされるのが保護されており、アクセス同期を心配する必要はありません。ただし、このデータは、それが明示的に渡されない限り、プログラム呼び出し間で共用することはできません。

マルチスレッド化サポートのための THREAD の選択

マルチスレッド化サポートのための PROCESS ステートメントの THREAD オプションで、SERIALIZE を選択します。SERIALIZE を指定したコンパイルは、スレッド化サポートのための ILE COBOL 実行時環境を準備します。ただし、SERIALIZE を指定してコンパイルすると、プログラムのパフォーマンスが低下することがあります。実行単位内のすべてのプログラムを SERIALIZE を指定してコンパイルする必要があります。すなわち、SERIALIZE を指定してコンパイルしたプログラムと NOTHREAD を指定してコンパイルしたプログラムを 1 つの実行単位内で混合することができません。

デフォルト・オプションは THREAD(NOTHREAD) です。THREAD PROCESS ステートメント・オプションについての詳細は 65 ページの『THREAD オプション』を参照してください。

THREAD についての言語に関する制約事項

THREAD(SERIALIZE) が有効である場合、以下の言語エレメントはサポートされておらず、コンパイラーによって重大エラー・メッセージ (重大度 30) のフラグが付付けられます。

- ALTER ステートメント
- プロシージャ名なしの GO TO ステートメント
- PROGRAM-ID 段落での INITIAL 句
- STOP リテラル・ステートメント
- STOP RUN
- WITH DEBUGGING MODE 文節

DDM データ域の使用は、マルチスレッド化環境では許されません。

マルチスレッド化環境では、UPSI スイッチを使用しないようにすることをお勧めします。これは、あるスレッドがスイッチを設定して、それを検査する前に、別のスレッドがそのスイッチを再び設定する可能性があるからです。

マルチスレッド化環境での制御転送

マルチスレッド化環境の ILE COBOL プログラムを作成する場合、以下の制御転送における問題に注意してください。

CALL および CANCEL

単一スレッド化環境においては、呼び出されたプログラムは、それが実行単位内で最初に呼び出され、しかも、呼び出されたプログラムの CANCEL の後に最初に呼び出される、初期状態にあります。

EXIT PROGRAM

EXIT PROGRAM は、すべての場合にスレッドを終了することなしに、プログラムの呼び出し側に戻ります。メイン・プログラムからの EXIT PROGRAM は、コメントとして処理されます。

GOBACK

メイン・プログラムからの GOBACK が呼び出し側に戻ることを除いては、EXIT PROGRAM と同じです。実行単位内で呼び出された ILE COBOL プログラムすべてが GOBACK または EXIT PROGRAM 経由でそれぞれの呼び出し側に戻った場合、この判別をすることができます。

マルチスレッド化環境での ILE COBOL の制限

いくつかの ILE COBOL アプリケーションは、サブシステムまたは他のアプリケーションに依存します。マルチスレッド化環境では、これらの依存関係によって、以下に示すような ILE COBOL プログラム上の制限がいくつか出てきます。

SORT/MERGE

SORT および MERGE は、一度に 1 つのスレッド内でのみ活動状態にする必要があります。ただし、これを COBOL 実行時環境が実施することはないので、アプリケーションで制御する必要があります。

外部ファイルおよび共用ファイル

外部ファイルおよび共用ファイルは、複数のスレッドから同時にアクセスまたは更新してはなりません。ただし、これを COBOL 実行時環境が実施することはないので、アプリケーションで制御する必要があります。

一般的に、実行単位内のアプリケーションが認識できるリソースへの同期アクセスは、アプリケーションの責任で行う必要があります。

マルチスレッド化環境での ILE COBOL の使用例

この例は、2 つの ILE COBOL スレッドを作成し、それらの ILE COBOL スレッドが終わるのを待ってから、終了する ILE COBOL メイン・プロシージャで構成されています。

マルチスレッド化の例のサンプル・コード

この例には、以下の 3 つのサンプル・コードがあります。

THRCBL QCBLLSRC

ILE COBOL スレッドを作成し、それらのスレッドが終わるのを待ってから、終了する ILE COBOL メイン・プロシージャ。

SUBA QCBLLSRC

THRCBL が作成したスレッドによって呼び出される ILE COBOL プロシージャ。

SUBB QCBLLSRC

THRCBL が作成したスレッドによって呼び出される 2 番目の ILE COBOL プロシージャ。

THRCBL QCBLLSRC のサンプル・コードは 379 ページの図 87 に示されています。

```

PROCESS NOMONOPRC OPTIONS THREAD(SERIALIZE).
IDENTIFICATION DIVISION.
PROGRAM-ID. THRCBL.
ENVIRONMENT DIVISION.
CONFIGURATION SECTION.
    special-names. system-console is oper1.
DATA DIVISION.
WORKING-STORAGE SECTION.
01 pthread_attr_t typedef.
    05 FILLER PIC 9(8) usage binary occurs 4 times.
    05 FILLER USAGE POINTER.
01 pthread_t typedef.
    05 FILLER USAGE POINTER.
    05 FILLER PIC 9(8) usage binary.
    05 FILLER PIC 9(8) usage binary.
    05 FILLER PIC 9(8) usage binary.
    05 FILLER PIC 9(8) usage binary.
    05 FILLER USAGE POINTER.
01 PROC-SUBA-PTR USAGE PROCEDURE-POINTER.
01 PROC-SUBB-PTR USAGE PROCEDURE-POINTER.
01 attr type pthread_attr_t.
01 rc PIC 9(8) usage binary value 0.
01 group1.
    05 thread type pthread_t occurs 10 times.
01 joinStatus0 USAGE POINTER.
01 joinStatus1 USAGE POINTER.
PROCEDURE DIVISION.
TEST1-INIT.
    SET PROC-SUBA-PTR TO ENTRY PROCEDURE "SUBA".
    SET PROC-SUBB-PTR TO ENTRY PROCEDURE "SUBB".

* スレッド属性オブジェクトを作成
    call procedure "pthread_attr_init" using attr
        returning rc.

* スレッドを結合可能として定義
    call procedure "pthread_attr_setdetachstate" using attr
        by value 0 size 4
        returning rc.

```

図 87. THRCBL QCBLLSRC のソース・コード (1/2)

```

* スレッドの作成開始
  call procedure "pthread_create" using thread(1) attr
                                by value PROC-SUBA-PTR omitted
                                returning rc.
  call procedure "pthread_create" using thread(2) attr
                                by value PROC-SUBB-PTR omitted
                                returning rc.
* スレッドの結合開始
  call procedure "pthread_join" using by value thread(1)
                                by reference joinStatus0
                                returning rc.
  call procedure "pthread_join" using by value thread(2)
                                by reference joinStatus1
                                returning rc.

* スレッド属性オブジェクトの破棄
  call procedure "pthread_attr_destroy" using attr
                                returning rc.

```

図 87. THRCBL QCBLLSRC のソース・コード (2/2)

SUBA QCBLLSRC のサンプル・コードは、図 88 に示されています。

```

PROCESS NOMONOPRC OPTIONS THREAD(SERIALIZE).
IDENTIFICATION DIVISION.
PROGRAM-ID. SUBA.
ENVIRONMENT DIVISION.
CONFIGURATION SECTION.
  special-names. system-console is oper1.
DATA DIVISION.
WORKING-STORAGE SECTION.
01 one-line pic x(11).
PROCEDURE DIVISION.
TEST1-INIT.
  move "IN SUBA" TO ONE-LINE.
  DISPLAY one-line UPON oper1.

```

図 88. SUBA QCBLLSRC のソース・コード

SUBB QCBLLSRC のサンプル・コードは、381 ページの図 89 に示されています。

```

PROCESS NOMONOPRC OPTIONS THREAD(SERIALIZE).
IDENTIFICATION DIVISION.
PROGRAM-ID. SUBB.
ENVIRONMENT DIVISION.
CONFIGURATION SECTION.
    special-names. system-console is oper1.
DATA DIVISION.
WORKING-STORAGE SECTION.
01 one-line pic x(11).
PROCEDURE DIVISION.
TEST1-INIT.
    move "IN SUBB" TO ONE-LINE.
    DISPLAY one-line UPON oper1.

```

図 89. SUBB QCBLLSRC のソース・コード

マルチスレッド化の例の作成および実行

マルチスレッド化の例を作成し、実行するには、以下のステップに従ってください。

1. 3 つの ILE COBOL モジュールを作成します。

- ILE COBOL モジュール THRCBL を作成するには、以下のように入力します。

```
CRTCBLMOD MODULE(THRCBL) SRCFILE(*CURLIB/QCBLLSRC) DBGVIEW(*ALL)
```

- ILE COBOL モジュール SUBA を作成するには、以下のように入力します。

```
CRTCBLMOD MODULE(SUBA) SRCFILE(*CURLIB/QCBLLSRC) DBGVIEW(*ALL)
```

- ILE COBOL モジュール SUBB を作成するには、以下のように入力します。

```
CRTCBLMOD MODULE(SUBB) SRCFILE(*CURLIB/QCBLLSRC) DBGVIEW(*ALL)
```

2. 3 つのモジュールを使用して、プログラム THREAD を作成します。

- THREAD プログラムを作成するには、以下のように入力します。

```
CRTPGM PGM(THREAD) MODULE(*CURLIB/THRCBL *CURLIB/SUBA *CURLIB/SUBB)
```

3. SPAWN コマンドを作成し、マルチスレッド化プログラム THREAD を呼び出します。

```
SPAWN MYLIB/THREAD DEBUG(2)
```

SPAWN コマンドの作成方法については、URL

<http://www.ibm.com/eserver/series/infocenter> で、『プログラミング』トピックにリストされている、『マルチスレッド・アプリケーション (Multithreaded Applications)』文書を参照してください

4. プログラムの出力を表示するには、DSPMSG QSYSOPR を入力してください。出力は、どのスレッドが最初に実行するかによりませんが、以下のようなスレッドの順序を表示します。

```
IN SUBB
IN SUBA
```

または次のようになります。

```
IN SUBA
IN SUBB
```

第 15 章 ILE COBOL のエラーおよび例外の処理

ILE COBOL には、プログラムの実行中に起こり得るエラー状態を予期したり訂正したりするために役立つ特殊なエレメントが含まれています。コードが完全な場合でも、プログラムで使用するシステム機能でエラーが起こることがあります。

それらを処理するためのコードをプログラムに挿入することによって、起こり得るエラー条件を予期できます。プログラムにエラー処理コードがない場合、予期しなかった方法でそのプログラムが実行されてしまい、データ・ファイルが破壊されたり、誤った出力が作成されたりすることがあります。エラー処理コードがないと、問題があることに気付かない場合さえあります。

エラー処理コードによって取られるアクションには、状態の処理と継続、メッセージの発行、またはプログラムの停止の試行などが含まれます。最低でも、エラー状態を識別するためのエラー・メッセージをコーディングすることをお勧めします。

ILE COBOL プログラムを実行する際に、重大エラーが起こることがあります。エラー発生時に活動状態だった ILE COBOL 文節または句によって、ILE COBOL の特定の文節または句が実行されます。

この章では、次の処理を行う方法について説明します。

- エラー処理バインド可能 API の使用
- 意図的なダンプの開始
- ストリング操作中のエラー処理
- 算術演算のエラー処理
- 入出力操作中のエラー処理
- ソート・マージ操作中のエラー処理
- CALL ステートメントの例外処理
- ユーザー作成のエラー処理ルーチンの作成

ILE 条件処理

AS/400 システムでは、プログラムが互いに状況を通信する方法がいくつかあります。主要な方式の 1 つは OS/400 メッセージを送ることです。

OS/400 メッセージには複数のタイプがあります。それには、照会、情報、完了、エスケープ、および通知メッセージがあります。たとえば、コンパイルが成功した場合に ILE COBOL コンパイラから送られる最後のメッセージは、次のような LNC0901 です。

プログラム *program-name* がライブラリー *library-name* に *date* の *time* に作成されました。

メッセージ LNC0901 は完了メッセージです。コンパイルが失敗すると、次のようなメッセージ LNC9001 を受け取ります。

Compile failed. *Program-name* not created.

メッセージ LNC9001 はエスケープ・メッセージです。

ILE 条件と OS/400 メッセージはよく似ています。エスケープ、状況、通知、および機能チェック・メッセージは条件であり、各 ILE 条件には関連する OS/400 メッセージがあります。

OS/400 メッセージは、宣言してメッセージ・モニターを使用可能にすると処理できますが、これと同様に ILE 条件も **ILE 異常事態処理ルーチン**を登録することによって処理できます。ILE 異常事態処理ルーチンを使用すると、実行時に例外処理プロシージャを登録でき、例外が起こるとこの手順に制御が与えられます。異常事態処理ルーチンを登録するには、ユーザー作成異常事態処理ルーチン登録 (CEEHDLR) バインド可能 API を使用してください。

プログラム・オブジェクトまたは ILE プロシージャが呼び出されると、新しい呼び出しスタック項目が作成されます。各呼び出しスタック項目には、それぞれ呼び出しメッセージ待ち行列が対応しています。この呼び出しメッセージ待ち行列は、プログラム・オブジェクトが呼び出される場合はプログラム・メッセージ待ち行列であり、ILE プロシージャが呼び出される場合はプロシージャ・メッセージ待ち行列です。ILE では、呼び出しスタック項目にメッセージを送ると、関連するプログラム・オブジェクトまたは ILE プロシージャにメッセージを送ることができます。

同様に、呼び出しスタック項目に条件を通知すると、関連するプログラム・オブジェクトまたは ILE プロシージャに条件を通知できます。プログラム・オブジェクトに条件を通知する際には、ILE バインド可能 API を使用します。条件管理バインド可能 API のリストについては、「*ILE 概念*」の ILE バインド可能 API についての部分を参照してください。

各呼び出しスタック項目ごとに、複数の ILE 異常事態処理ルーチンを登録できます。1 つの呼び出しスタック項目に対して複数の ILE 条件ハンドラーが登録されている場合、システムは後入れ先出し (LIFO) の順にこれらのハンドラーを呼び出します。ILE 異常事態処理ルーチンをさまざまな優先順位で登録することもできます。ILE COBOL が使用するものは、これらの優先順位のうちのわずかなものだけです。85~225 の範囲で約 10 個の異なる優先順位があります。ILE 異常事態処理ルーチンは、優先順位の数値が小さいものから順に呼び出されます。

ILE で、特定の呼び出しスタック項目で例外条件が処理されないなら、未処理の例外メッセージは、直前の呼び出しスタック項目メッセージ待ち行列にパーコレートされます。この状態が起きると、例外処理は直前の呼び出しスタック項目から続行します。管理境界に達するか、または例外メッセージが処理されるまで、未処理の例外条件のパーコレーションは続行します。未処理の例外メッセージが管理境界にパーコレートされると、それは機能チェックに変換されます。

次に機能チェックが、元の例外条件を発行した呼び出しスタック項目に処理されるか、または管理境界にパーコレートされます。機能チェックが処理されると、通常の処理が継続して例外処理は終了します。機能チェックが管理境界にパーコレートされると、ILE はアプリケーションが予期しないエラーで終了したと見なします。総称障害例外メッセージ CEE9901 が、ILE から管理境界の呼び出し側に送られます。

プログラム・オブジェクトまたは ILE プロシージャで例外条件が起きると、それは、まずそのプログラム・オブジェクトまたは ILE プロシージャの呼び出しスタ

ック項目用に登録されている ILE 異常事態処理ルーチンによって処理されます。呼び出しスタック項目用に ILE 異常事態処理ルーチンが登録されていない場合、例外条件は HLL 固有のエラー・ハンドラーによって処理されます。HLL 固有のエラー・ハンドラーは、エラーを処理するために定義される言語機能です。ILE COBOL での HLL 固有エラー処理には、入出力エラー処理用の USE 宣言や、ON SIZE ERROR および INVALID KEY などの、有効範囲がステートメントである条件句の命令が含まれます。

例外条件が HLL 固有のエラー処理で処理されないなら、前述のように未処理の例外条件が直前の呼び出しスタック項目メッセージ待ち行列にパーコレートされません。

ILE 条件処理についての詳細は、「*ILE 概念*」の、エラー処理についての部分、および例外と条件の管理についての部分を参照してください。

ILE COBOL プログラムの終了

ILE COBOL プログラムは、以下のものによって終了することがあります。

- ILE COBOL ステートメント (EXIT PROGRAM、STOP RUN、または GOBACK)
- 照会メッセージに対する応答
- 暗黙の STOP RUN ステートメントまたは EXIT PROGRAM ステートメント
- 別の ILE 言語で、ILE COBOL STOP RUN ステートメントに相当するもの。たとえば、ILE C の exit() 関数。
- 別の ILE 言語で、ILE COBOL 異常 STOP RUN ステートメントに相当するもの。たとえば、ILE C の abort() 関数。
- 呼び出し先の ILE プロシージャまたはプログラム・オブジェクトが、呼び出し側 ILE COBOL プログラムの範囲を超えて送るエスケープ・メッセージ。
- 呼び出し側 ILE COBOL プログラムが実行している活動化グループが、呼び出し先 ILE プロシージャまたはプログラム・オブジェクトによって終了すること。

メイン ILE COBOL プログラムにその次の実行可能ステートメントがない場合 (ILE COBOL サブプログラムの場合は暗黙の EXIT PROGRAM)、すなわちプログラムの最後のステートメントまで処理が実行された場合は、暗黙のうちに STOP RUN ステートメントが実行されます。

照会メッセージは、ILE COBOL ステートメント (すなわち STOP リテラル) に応じて出されることもありますが、通常はプログラムで重大エラーが起きた場合や、ILE COBOL 操作が正常に完了しない場合に出されます。(例: LNR7205、LNR7207、および LNR7208。) 照会メッセージを調べることによって、例外エラーが起きた後取るアクションを判別できます。

COBOL 照会メッセージに対する一般的な応答として、C、D、F、および G (取り消し、取り消しおよびダンプ、取り消しおよびすべてのダンプ、続行) の 4 つがあります。最初の 3 つの応答を (最終ステップとして) 行うと、異常な STOP RUN が暗黙のうちに実行されます。

メイン ILE COBOL プログラム中の暗黙または明示の STOP RUN ステートメント、または GOBACK ステートメントによって、最も近い管理境界に緊急終了条件が通知されます。次の 2 つの方法でその緊急終了条件を処理できます。

- 管理境界に達する前に、登録されているエラー・ハンドラーを使用するか、または

注: 異常事態処理ルーチンを登録するには、ユーザー作成異常事態処理ルーチン登録 (CEEHDLR) バインド可能 API を使用してください。例外ハンドラーの詳細については、「*ILE 概念*」を参照してください。

- 管理境界に達した場合は、管理境界より後のプログラムをすべて終了し、管理境界の前のプログラムに制御を戻す。

この管理境界がハード管理境界である場合は、活動化グループ (実行単位) が終了します。

STOP RUN が正常に実行されず、ハード管理境界に達した場合は、管理境界の前のプログラムに CEE9901 エスケープ・メッセージが出されます。

エラー処理バインド可能アプリケーション・プログラム・インターフェース (API) の使用

ILE COBOL でのエラー処理のレベルには 2 つあります。まず、各優先順位で登録されている異常事態処理ルーチンに、条件を処理する機会が与えられます。管理境界に達した時点で条件が未処理のままであれば、機能チェック条件が送られます。各 ILE COBOL ILE プロシージャには、ILE 異常事態処理ルーチンが機能チェック処理用に優先順位 205 で登録されています。この機能チェック異常事態処理ルーチンは、次のバインド可能 API による処理が行われないと、COBOL 照会メッセージを出します。

- COBOL エラー・ハンドラー検索 (QlnRtvCobolErrorHandler)

COBOL エラー・ハンドラー検索 (QlnRtvCobolErrorHandler) API は、この API の呼び出し側である活動化グループの現行の ILE COBOL エラー処理プロシージャの名前を検索するためのものです。

- COBOL エラー・ハンドラー設定 (QlnSetCobolErrorHandler)

COBOL エラー・ハンドラー設定 (QlnSetCobolErrorHandler) API は、この API の呼び出し側である活動化グループの ILE COBOL エラー処理プロシージャの ID を指定するためのものです。

上記の API は、ILE COBOL プログラム内の例外処理にのみ影響を与えます。これらのすべての API の詳細については、Web サイト

<http://www.ibm.com/eserver/iseries/infocenter> にある、**iSeries Information Center** のプログラミング・カテゴリーの中の *CL* および *API* セクションの COBOL API に関するセクションを参照してください。

注: これらの API を使用する際は、CRTCBLMOD コマンドまたは CRTBNDCBL コマンドの OPTION パラメーターに *NOMONOPRC 値を指定しなければなりません。

意図的なダンプの開始

COBOL ダンプ (QlnDumpCobol) バインド可能 API を使用して、ILE COBOL プログラムの定様式ダンプを意図的に開始できます。QlnDumpCobol API は、次のものを定義する 6 つのパラメーターを受け入れます。

- プログラム・オブジェクト名
- ライブラリー名
- モジュール・オブジェクト名
- プログラム・オブジェクトのタイプ
- ダンプのタイプ
- エラー・コード

次の例で、QlnDumpCobol API を呼び出す方法と、その結果の操作を示します。

```
WORKING-STORAGE SECTION.
01 ERROR-CODE.
   05 BYTES-PROVIDED PIC S9(6) BINARY VALUE ZERO.
   05 BYTES-AVAILABLE PIC S9(6) BINARY VALUE ZERO.
   05 EXCEPTION-ID PIC X(7).
   05 RESERVED-X PIC X.
   05 EXCEPTION-DATA PIC X(64).
01 PROGRAM-NAME PIC X(10).
01 LIBRARY-NAME PIC X(10).
01 MODULE-NAME PIC X(10).
01 PROGRAM-TYPE PIC X(10).
01 DUMP-TYPE PIC X.
PROCEDURE DIVISION.
MOVE LENGTH OF ERROR-CODE TO BYTES-PROVIDED.
MOVE "MYPROGRAM" TO PROGRAM-NAME.
MOVE "TESTLIB" TO LIBRARY-NAME.
MOVE "MYMOD1" TO MODULE-NAME.
MOVE "*PGM" TO PROGRAM-TYPE.
MOVE "D" TO DUMP-TYPE.
CALL PROCEDURE "QlnDumpCobol" USING PROGRAM-NAME,
LIBRARY-NAME, MODULE-NAME,
PROGRAM-TYPE, DUMP-TYPE,
ERROR-CODE.
```

これにより、ライブラリー TESTLIB 中のプログラム・オブジェクト MYPROGRAM 中のモジュール・オブジェクト MYMOD1 の COBOL ID の定様式ダンプを得ることができます (オプション D)。

```
WORKING-STORAGE SECTION.
01 ERROR-CODE.
   05 BYTES-PROVIDED PIC S9(6) BINARY VALUE ZERO.
   05 BYTES-AVAILABLE PIC S9(6) BINARY VALUE ZERO.
   05 EXCEPTION-ID PIC X(7).
   05 RESERVED-X PIC X.
   05 EXCEPTION-DATA PIC X(64).
01 PROGRAM-NAME PIC X(10).
01 LIBRARY-NAME PIC X(10).
01 MODULE-NAME PIC X(10).
01 PROGRAM-TYPE PIC X(10).
01 DUMP-TYPE PIC X.
PROCEDURE DIVISION.
MOVE LENGTH OF ERROR-CODE TO BYTES-PROVIDED.
MOVE "*SRVPGM" TO PROGRAM-TYPE.
MOVE "F" TO DUMP-TYPE.
CALL PROCEDURE "QlnDumpCobol" USING OMITTED, OMITTED,
OMITTED, PROGRAM-TYPE,
DUMP-TYPE, ERROR-CODE.
```

これにより、QlnDumpCobol API を呼び出したサービス・プログラムの COBOL ID とファイル関連情報の定様式ダンプを得ることができます (オプション F)。

QlnDumpCobol API に対する入力パラメーターのどれかに無効なデータがあるとダンプは実行されず、エラー・メッセージが生成されるか、または、例外データが戻されます。BYTES-PROVIDED フィールドがゼロの場合はエラー・メッセージが生成されます。BYTES-PROVIDED フィールドの値がゼロでない場合は、ERROR-CODE パラメーターに例外データが戻され、エラー・メッセージは生成されません。

QlnDumpCobol API の詳細については、Web サイト

<http://www.ibm.com/eserver/iseries/infocenter> にある、**iSeries Information Center** のプログラミング・カテゴリの中の **CL** および **API** セクションの COBOL API に関するセクションを参照してください。

プログラム状況構造体

プログラム状況構造体は、プログラム中でエラーが発生したときにエラー情報を提供するサブフィールドを含む、事前定義の構造体です。PROGRAM STATUS 文節を使用して、エラー情報を受け取るデータ項目を指定することで、これらのサブフィールドにアクセスします。プログラム状況構造体および PROGRAM STATUS 文節の詳細については、「*WebSphere Development Studio: ILE COBOL 解説書*」を参照してください。

ストリング操作中のエラー処理

データに対して、STRING または UNSTRING の操作を実行する際に、エラーが発生する場合があります。STRING ステートメントと UNSTRING ステートメントには ON OVERFLOW 句があり、この句で通常のストリング・オーバーフロー・エラー状態を処理することができます。STRING ステートメントの場合、暗黙または明示のポインターが次の値のときに、ON OVERFLOW 句が実行されます。

- 1 より小さい。
- 受け取りフィールドの長さより大きい。

UNSTRING ステートメントの場合は、次のときに ON OVERFLOW 句が実行されます。

- 暗黙または明示のポインターの値が 1 より小さい。
- 暗黙または明示のポインターの値が送り側フィールドの長さより大きい。
- すべての受け取りフィールドが処理されたが、送り側フィールドに未検査の文字がある。

ON OVERFLOW 句で処理されないその他のエラー条件があると、一般的には MCH メッセージが出されます。多くの場合、このメッセージは、機能チェック異常事態処理ルーチンによって処理されます。機能チェック異常事態処理ルーチンが呼び出されないようにするには、CEEHDLR API を使用して独自の異常事態処理ルーチンを登録し、MCH メッセージをキャッチすることができます。

オーバーフロー条件が発生した場合、STRING ステートメントまたは UNSTRING ステートメントの ON OVERFLOW 句を使用することによって、実行したいエラー

処理ステップを識別します。STRING ステートメントや UNSTRING ステートメントに ON OVERFLOW 文節がない場合は、次の順次ステートメントに制御が渡され、完了していない操作は通知されません。

ON OVERFLOW 句の詳細については、「*WebSphere Development Studio: ILE COBOL 解説書*」の STRING および UNSTRING ステートメントの部分を参照してください。

算術演算のエラー処理

算術演算においては、特定の典型的なエラーが発生することがあります。そのような典型的なエラーが発生すると MCH メッセージが出されます。

ON SIZE ERROR 句

ADD、SUBTRACT、MULTIPLY、DIVIDE、および COMPUTE ステートメントの ON SIZE ERROR 句は次の処理を行います。

- 2 進数と 10 進数のオーバーフロー・メッセージを出すことを可能にする。この 2 進数と 10 進数のオーバーフロー・メッセージは MCH1210 です。10 進数のゼロ除算メッセージは MCH1211 です。
- 2 進数、10 進数、および浮動小数点数のオーバーフロー・メッセージ、およびその他の算術演算 MCH メッセージをキャッチする異常事態処理ルーチンを登録する。浮動小数点オーバーフロー・メッセージには、MCH1206 (オーバーフロー) および MCH1207 (アンダーフロー) が含まれています。

2 進数および 10 進数オーバーフロー・メッセージとは違い、浮動小数点数オーバーフローは、ON SIZE ERROR 句があっても使用可能にはなりません。浮動小数点数オーバーフローは、ジョブ・レベルでオン / オフにします。デフォルトでは、浮動小数点数オーバーフロー・メッセージは必ず出されます。このため ILE COBOL は、ON SIZE ERROR 句がコーディングされている場合は別として、そのようなメッセージを無視します。浮動小数点数オーバーフローをオン / オフにすることについては 390 ページの『浮動小数点計算のエラー処理』を参照してください。

ILE COBOL は、前述の異常事態処理ルーチンを優先順位 85 で登録します。ユーザー異常事態処理ルーチンは、優先順位 165 で登録され、前述の異常事態処理ルーチンが例外を処理しない場合に限り制御を受け取ります。

ON SIZE ERROR 句がコーディングされていない場合、2 進数および 10 進数オーバーフロー・メッセージは出されず、浮動小数点数メッセージは無視されます。CEEHDLR API を使用してユーザー異常事態処理ルーチンを登録していない場合、その他のすべての算術 MCH メッセージは、多くの場合、機能チェック異常事態処理ルーチンで処理されます。

サイズ・エラー条件は、次の状況で発生します。

- 算術演算の結果が、その結果を入れる固定小数点フィールドより大きい。
- ゼロ除算
- ゼロのゼロ乗
- ゼロの負数乗

- 負数の小数乗
- 浮動小数点数オーバーフローまたはアンダーフロー

算術演算における一般的なエラーとして、サイズ・エラー (MCH1210) と 10 進数データ・エラー (MCH1202) があります。ほとんどの MCH エラーは、ILE COBOL で直接には検出されず、オペレーティング・システムで検出され、システム・メッセージが表示されます。ILE COBOL はそのようなメッセージをモニターして、SIZE ERROR 命令ステートメントを実行するか、それとも実行時メッセージ (LNR7200) を出してプログラムを終了するかを決定する内部ビットを設定します。

LNR7200 メッセージを送らないようにするためには、CEEHDLR API を使用して MCH メッセージを処理するユーザー異常事態処理ルーチンを登録するか、または COBOL バインド可能 API を使用して、LNR72xx 照会メッセージを処理する ILE COBOL エラー・ハンドラーをコーディングすることができます。

ILE COBOL は、算術演算中にゼロ除算の結果として起こったエラーは検出します。ILE COBOL がこの種のエラーを検出すると、SIZE ERROR 命令ステートメントが実行されます。

一般に、システム・メッセージ MCH1210 が出されるのは、1 つの 2 進数または 10 進数の数字フィールドを別のフィールドに移動したときに、その受け取り側が小さすぎる場合です。このエラーは ILE COBOL でモニターされ、やはり SIZE ERROR 命令ステートメントが出されます。

LNR7200 は、通常は ILE COBOL プログラム中でモニターされていない重大エラーが起こると出される実行時メッセージです。

モニターされていない重大エラーが起きた時に出されるメッセージの典型的なものとして、システム・メッセージ MCH1202 があります。この種のエラーが発生すると、ILE COBOL 実行時メッセージ LNR7200 (または、ILE COBOL プログラムによって呼び出されたプログラム中でエラーが発生した場合は LNR7204) が出されます。モニターされていない重大エラーの例としては、そのほかにシステム・メッセージ MCH3601 および MCH0601 もあります。

浮動小数点計算のエラー処理

OS/400 に用意されている一群の計算属性 (CA) MI 命令は、浮動小数点演算に関する情報を検索したり、浮動小数点演算の方法を変更したりするためのものです。たとえば、SETCA (計算属性の設定) MI 命令は、特定の浮動小数点例外が起きないようにし、さらに丸めを行うかどうかについても指定します。デフォルトでは、浮動小数点演算結果は必ず丸められ、無効オペランド以外のすべての例外を通知します。

浮動小数点数に関して、発生しないようになっている例外は次のとおりです。

1. オーバーフロー
2. アンダーフロー
3. ゼロ除算
4. 不正確な結果
5. 無効オペランド

ON SIZE ERROR 句の処理については、ILE COBOL では最初の 3 つが通知される必要があります。

ILE COBOL でも、小数点以下のうち最も近い桁への丸めが必要であるため、CAMI 命令を使用して丸めを行わないようにした場合、残りの数字が落とされて、不正確な結果になってしまいます。

入出力操作中のエラー処理

エラー処理は、入出力ステートメントの処理中に、他の方法では通知されない可能性のある重大エラーを捕らえるのに役立ちます。入出力操作においては、重要なエラー処理のための句と文節がいくつかあります。これらは以下のとおりです。

- AT END 句
- INVALID KEY 句
- NO DATA 句
- USE AFTER EXCEPTION/ERROR 宣言型プロシージャ
- FILE STATUS 文節

入出力操作中に、システムはエラーを検出してメッセージを送ります。続いて ILE COBOL がこのメッセージをモニターします。さらに、ILE COBOL はシステムがサポートしない入出力操作においても、いくつかのエラーを検出します。入出力操作中にエラーを検出する方法には関係なく、結果は常にゼロ以外の内部ファイル状況、実行時メッセージ、またはその両方になります。

エラー処理の重要な特徴は、入出力ステートメントの AT END/INVALID KEY 句、USE AFTER EXCEPTION/ERROR プロシージャ、または SELECT ステートメントの FILE STATUS 文節がファイルにない場合に、入出力ステートメントの処理中にエラーが発生すると、実行時メッセージが出されることです。

入出力エラーについては、重大でない入出力エラーが起こった後に、プログラムの実行を続行するかしないかを選択できることに注意してください。ILE COBOL は訂正アクションを実行しません。エラー処理コードをプログラム設計に挿入することによりプログラムの続行を選択する場合は、適切なエラー・リカバリー手順もコーディングしなければなりません。

入出力ステートメントと特に関係のあるエラー処理の句や文節に加えて、ユーザー定義の ILE 異常事態処理ルーチンおよび ILE COBOL エラー処理 API を使用して入出力エラーを処理することもできます。

ILE COBOL は、入出力ステートメントごとに異常事態処理ルーチンを登録して、さまざまな入出力関連条件をキャッチします。これらの異常事態処理ルーチンは優先順位 185 で登録されているので、ユーザー定義の異常事態処理ルーチンが最初に制御を受け取ります。

前述のように、ファイルに対して該当する AT END、INVALID KEY、USE プロシージャ、または FILE STATUS 文節がない場合にエラー発生すると、ILE COBOL の実行時メッセージが出されます。メッセージ LNR7057 はエスケープ・メッセージです。このメッセージは、ユーザー定義の異常事態処理ルーチンで処理できます。このメッセージを処理できる異常事態処理ルーチンがない場合は、メッセージ LNR7057 が機能チェックとして再び送られます。

ILE COBOL には機能チェック異常事態処理ルーチンがあり、ILE COBOL エラー処理 API が定義されていない場合には、それによって最終的に照会メッセージ LNR7207 が出されます。

入出力 verb の処理

次の図は、USE プロシージャと (NOT) AT END、(NOT) INVALID KEY、および NO DATA 命令ステートメントがいつ実行されるのかを示すものです。

この図でファイル状況とは、内部ファイル状況のことです。



図 90. 入出力 verb の処理 (1/2)



図 90. 入出力 verb の処理 (2/2)

注: 図の中で、実際のステートメントに適用できる部分に従ってください。

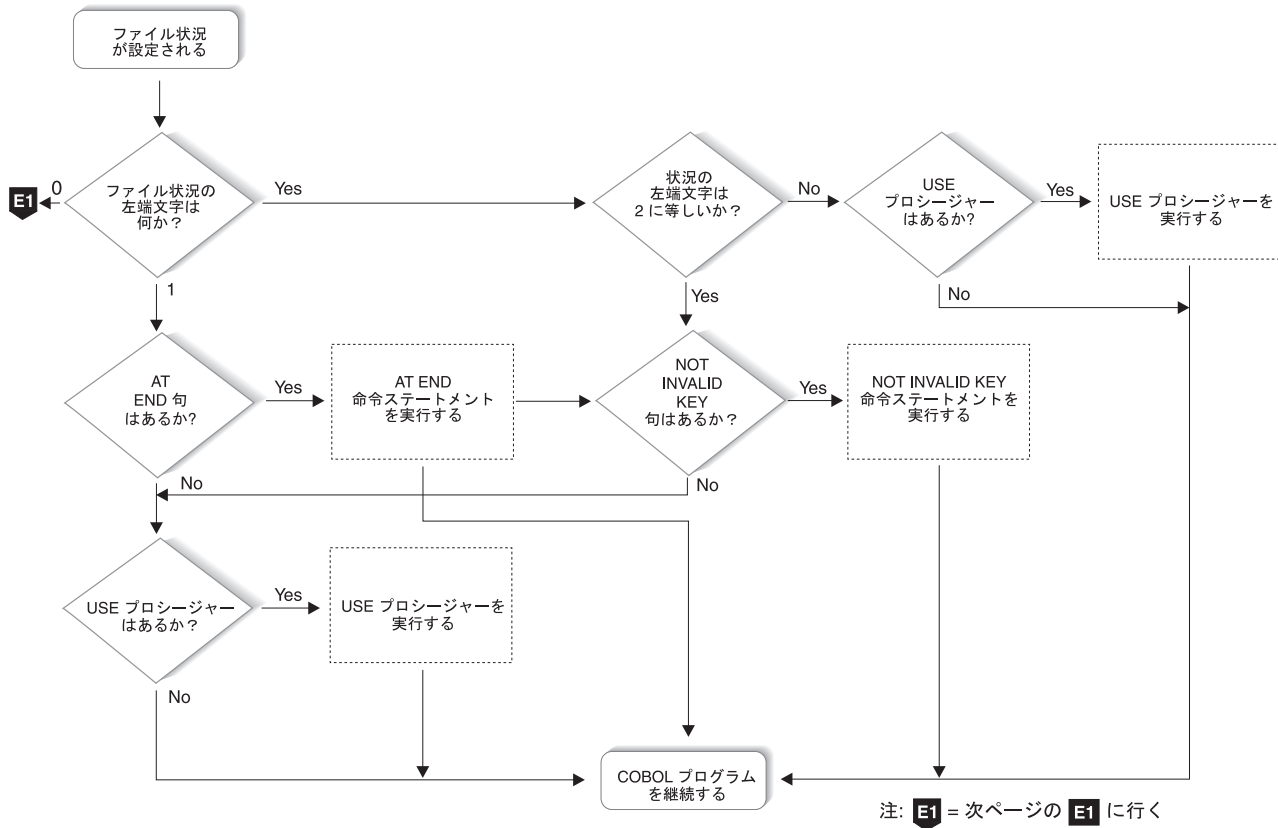
ファイル終了条件の検出 (AT END 句)

ファイル終了条件は、エラーである場合とそうでない場合があります。多くの設計では、ファイル終了は意図的に順次読み取られ、AT END 条件が予期されています。

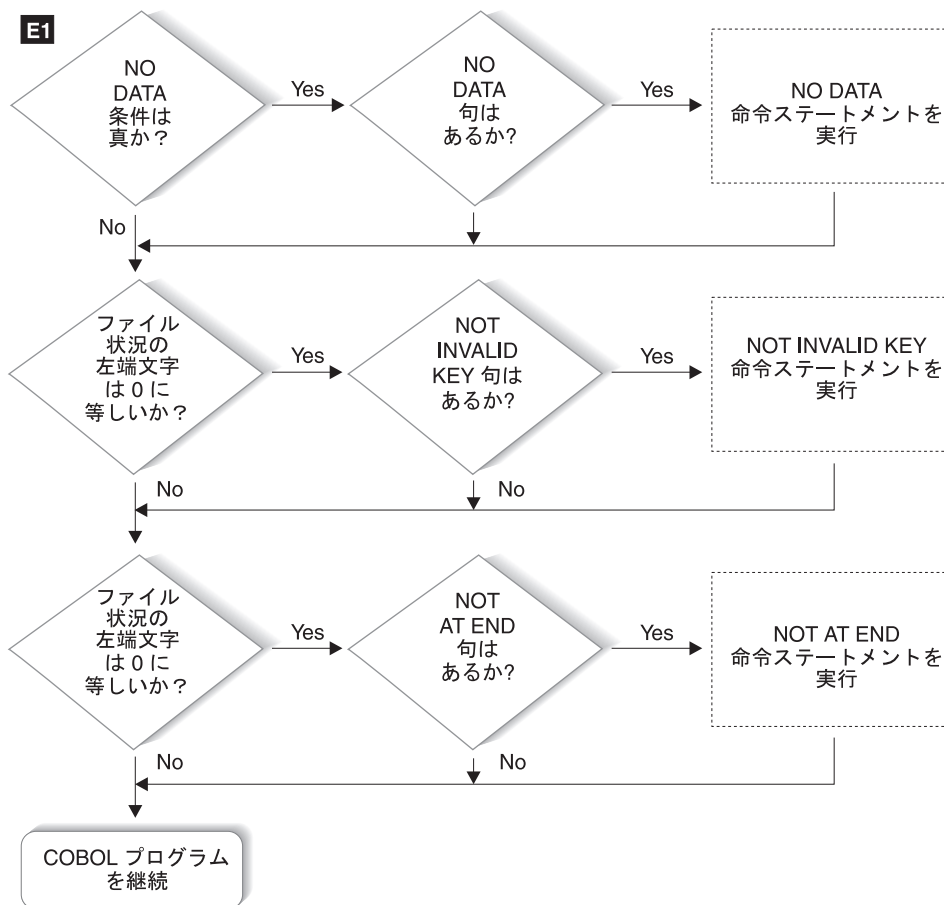
しかし、ファイル終了条件がエラーを反映する場合もあります。READ ステートメントの AT END 句をコーディングすることにより、プログラム設計に基づいて、それぞれの場合の処理を行います。

AT END 句をコーディングすると、ファイル終了条件が生じた時点で、この句で識別される命令ステートメントが実行されます。AT END 句をコーディングしない場合には、関連する USE AFTER EXCEPTION/ERROR 宣言が実行されます。

コーディングした NOT AT END 句が実行されるのは、READ ステートメントが正常に完了した場合だけです。ファイル終了以外の条件で READ 操作が失敗した場合、AT END 句と NOT AT END 句は両方とも実行されません。その代わりに、関連する USE AFTER EXCEPTION/ERROR 宣言型プロシージャが実行された後で READ ステートメントの最後に制御が渡されます。

AT END 句も USE AFTER EXCEPTION/ERROR 宣言型プロシージャラーもコーディングしておらず、かつファイルに STATUS KEY 文節をコーディングしている場合は、ファイル終了条件を検出した入出力ステートメントの後にある次の順次命令に制御が渡されます。この時点で状況キーを参照し、該当するアクションを行ってエラーを処理するようにコーディングする必要があります。

無効キー条件の検出 (INVALID KEY 句)

索引キーや相対キーの障害のために入出力エラーが起こると、INVALID KEY 句で識別される命令ステートメントに制御が与えられます。INVALID KEY 句は、索引ファイルや相対ファイルの READ、START、WRITE、REWRITE、および DELETE ステートメントに組み込めます。

INVALID KEY 句は、次の点で USE AFTER EXCEPTION/ERROR 宣言と異なります。

- INVALID KEY 句は限られたタイプのエラーについて操作を行うが、USE AFTER EXCEPTION/ERROR 宣言はほとんどの形式のエラーで有効。
- INVALID KEY 句は入出力 verb に直接コーディングされるが、USE AFTER EXCEPTION/ERROR 宣言部分は個別にコーディングされる。
- INVALID KEY 句は 1 つの入出力操作に特有だが、USE AFTER EXCEPTION/ERROR 宣言部分の方が一般的。

無効キー条件になる入出力ステートメントに INVALID KEY 句を指定すると、INVALID KEY 句で識別される命令ステートメントに制御が転送されます。この場合、コーディングした USE AFTER EXCEPTION/ERROR 宣言部分は実行されません。

指定した NOT INVALID KEY 句は、ステートメントが正常に完了した場合に限り実行されます。無効キー以外の条件で操作が失敗した場合、INVALID KEY 句と NOT INVALID KEY 句は両方とも実行されません。その代わりに、関連する USE AFTER EXCEPTION/ERROR 宣言部分が実行された後で、入出力ステートメントの最後に制御が渡されます。

状況キーを評価し、特定の無効キー条件を調べるには、INVALID KEY 句と一緒に FILE STATUS 文節を使用してください。

たとえば、得意先マスター・レコードを含むファイルがあり、トランザクション更新ファイル中の情報を使用してこのレコードの一部を更新する必要がある場合を考えてみます。各トランザクション・レコードを読み取り、マスター・ファイル中で対応するレコードを検出し、必要な更新を行います。2 つのファイルにはレコードごとに得意先番号のフィールドがあり、マスター・ファイルにはレコードごとに固有の得意先番号があります。

通勤者 (COMMUTER) レコードのマスター・ファイルの FILE-CONTROL 項目には、索引付き編成およびランダム・アクセスを定義し、基本レコード・キーとして MASTER-COMMUTER-NUMBER、またファイル状況キーとして COMMUTER-FILE-STATUS を定義するステートメントが含まれています。次の例では、INVALID KEY 句と FILE STATUS 文節とを使用して、入出力ステートメントのエラーの原因をより明確に判別する方法を示します。

```

. (read the update transaction record)
.
MOVE "TRUE" TO TRANSACTION-MATCH
MOVE UPDATE-COMMUTER-NUMBER TO MASTER-COMMUTER-NUMBER
READ MASTER-COMMUTER-FILE INTO WS-CUSTOMER-RECORD
INVALID KEY
    DISPLAY "MASTER CUSTOMER RECORD NOT FOUND"
    DISPLAY "FILE STATUS CODE IS: " COMMUTER-FILE-STATUS
MOVE "FALSE" TO TRANSACTION-MATCH
END-READ

```

EXCEPTION/ERROR 宣言型プロシーチャーの使用 (USE ステートメント)

ILE COBOL プログラムには、1 つまたは複数の USE AFTER EXCEPTION/ERROR 宣言型プロシーチャーをコーディングできます。入出力エラーが発生すると、このプログラムに制御が与えられます。次のものを使用できます。

- ファイル・オープン・モード (INPUT、OUTPUT、I-O、または EXTEND) ごとに個別のプロシーチャー
- 特定のファイルごとに個別のプロシーチャー
- ファイルのグループに個別のプロシーチャー

プログラムの PROCEDURE DIVISION の宣言セクションに、上記の各プロシーチャーを入れます。宣言作成の詳細については、「*WebSphere Development Studio: ILE COBOL 解説書*」を参照してください。

プロシーチャーでは、訂正アクションの試行、操作の再試行、続行、またはプログラムの終了を選択できます。エラーをさらに分析したい場合は、USE AFTER EXCEPTION/ERROR 宣言型プロシーチャーと状況キーを組み合わせて使用できます。

GLOBAL ファイルの場合は、ILE COBOL プログラムごとに独自の USE AFTER EXCEPTION/ERROR 宣言型プロシーチャーを使用できます。

USE AFTER EXCEPTION/ERROR 宣言自体を、GLOBAL として宣言できます。入出力エラー発生時に複数の宣言部分が実行される場合は、特別な優先順位の規則に従います。この規則が適用されると、条件にかなう最初の宣言だけが実行用に選択されます。選択される宣言は、宣言の実行に関する規則に従っていなければなりません。宣言選択における優先順位は次のとおりです。

1. プログラム中のファイル特有の宣言 (形式は USE AFTER ERROR ON ファイル名-1) のうち、修飾条件となるステートメントを含むもの
2. プログラム中のモード特有の宣言 (形式 USE AFTER ERROR ON INPUT のもの) のうち、修飾条件となるステートメントを含むもの
3. ファイル特有の宣言のうち、GLOBAL 句を指定していて、かつ修飾条件を検査されたプログラムを直接含むプログラム中のもの
4. モード特有の宣言のうち、GLOBAL 句が指定されていて、かつ修飾条件を検査されたプログラムを直接含むプログラム中のもの
5. プログラムがネストしている場合、親に対して、規則 3 と 4 が再帰的に適用されます。

エラーが発生した後に制御をプログラムに戻したい場合は、USE AFTER EXCEPTION/ERROR 宣言型プロシージャを作成してください。このプロシージャを作成しないなら、エラーが発生した後にジョブが取り消されたり異常終了したりすることがあります。

各 USE AFTER EXCEPTION/ERROR 宣言型プロシージャは、同一の ILE COBOL プログラムの他の宣言型プロシージャや宣言以外の部分の呼び出しとは別個の呼び出しとして実行されます。したがって、CEEHDLR API を呼び出して宣言型プロシージャから ILE 異常事態処理ルーチンを登録すると、その ILE 異常事態処理ルーチンは USE AFTER EXCEPTION/ERROR 宣言型プロシージャで例外が発生した場合に限り呼び出され、ILE COBOL プログラムの他の部分で例外が発生しても呼び出されません。

ファイル状況キーによるエラーのタイプの判別

ファイル状況キーの更新は、ファイルに対する個々の入出力操作の後で、2 桁のファイル状況キーに値を入れることによって行われます。通常は、先頭桁がゼロの場合は操作が成功したことを示し、2 桁ともゼロの場合は「異常が報告されなかった」ことを意味します。

FILE-CONTROL 項目を使用することにより、ILE COBOL プログラムで使用する各ファイルの編成とアクセス方式を指定しなければなりません。また、この項目には FILE STATUS 文節もコーディングできます。

FILE STATUS 文節は、入出力操作の結果のコピーを入れるための 1 つまたは 2 つのデータ項目 (WORKING-STORAGE セクションにコーディングされているもの) を指定します。1 つ目の項目のコピーは外部ファイル状況と呼ばれます。

TRANSACTION ファイルを使用する場合は、もう 1 つの結果レコードがあります。これは外部戻りコードと呼ばれ、外部メジャー戻りコードと外部マイナー戻りコードとで構成されます。

ILE COBOL は、これら 2 つのデータ項目に対応する情報を ILE COBOL ファイル・フィールド記述子 (FFD) に保持します。ILE COBOL のこれら 2 つのデータ項目のコピーは、それぞれ内部ファイル状況と内部戻りコードと呼ばれます。この章では、ファイル状況、および (メジャー / マイナー) 戻りコードは、特に指定がない限り ILE COBOL のコピーのことです。

入出力ステートメントの処理中に、次の 3 つの方法のどれかでファイル状況を更新できます。ファイル状況の内容によって、エラー処理プロシージャを実行するかどうか判別されます。

エラー処理プロシージャは、入出力操作が失敗した後に制御を握ります。これはゼロ以外のファイル状況で示されます。これらのプロシージャが実行される前に、ファイル状況は外部ファイル状況にコピーされます。

ファイル状況は次の 3 つの方法のいずれかで設定されます。

- A 方式 (すべてのファイル)

ILE COBOL は、ファイル制御ブロック中の変数の内容を調べます。内容が予想したものと異なる場合は、ゼロ以外のファイル状況が設定されます。このように

して設定されるほとんどのファイル状況は、ILE COBOL ファイル・フィールド記述子 (FFD) およびシステム・ユーザー・ファイル制御ブロック (UFCB) の検査結果です。

- B 方式 (トランザクション・ファイル)

ILE COBOL は、システムからのメジャーおよびマイナー戻りコードを調べます。メジャー戻りコードがゼロでない場合、メジャー戻りコードとマイナー戻りコードで構成される戻りコードがファイル状況に変換されます。メジャー戻りコードがゼロの場合、ファイル状況は A 方式または C 方式で設定されている可能性があります。

サブファイルの READ、WRITE、および REWRITE 操作の場合は、A 方式と C 方式だけが適用されます。

戻りコードのリストと関連するファイル状況については、「*WebSphere Development Studio: ILE COBOL 解説書*」の『ファイル構造サポートの要約および状況キー値』を参照してください。

- C 方式 (すべてのファイル)

ILE COBOL がデータ管理機能呼び出して入出力操作を実行すると、システムからメッセージが送られます。続いて、ILE COBOL がそのメッセージをモニターし、それに応じてファイル状況を設定します。各 ILE COBOL 入出力操作は、サービス・プログラムの中の、ILE COBOL コンパイラーによって提供されるルーチンで処理されます。次にこのルーチンは、データ管理機能呼び出して、入出力操作を実行します。ほとんどの場合、サービス・プログラム中のルーチンに対する呼び出しの前後で単一のメッセージ・モニターが有効にされます。

各入出力操作のメッセージ・モニターは、典型的な入出力例外を処理し、「メッセージ・モニターは、受け取った CPF メッセージに基づいてファイル状況を設定します」という意味の CPF メッセージを出します。メッセージ・モニターが処理するメッセージのリストについては、「*WebSphere Development Studio: ILE COBOL 解説書*」の『ファイル構造サポートの要約および状況キー値』を参照してください。

この方法でメッセージ・モニターを使用すると、プログラム中のその他の入出力操作タイプには関係なく、入出力操作の種類ごとに一貫したファイル状況が設定されます。メッセージ・モニターの詳細については 399 ページの『異常事態処理ルーチンによるメッセージ処理』を参照してください。

MAP 0010: ファイル状況の設定方法

001

- 入出力操作開始。
- 内部ファイル状況をリセット。
- A 方式: ファイル制御ブロック中の変数の内容を検査。(たとえばファイルが適切にオープンされているかどうかを検査。)

ファイル制御ブロック中の変数は予期されているとおりに設定されているか?

Yes No

002

- エラー発生を示す内部ファイル状況を設定する。
- ステップ 006 に進む。

003

- データ管理機能呼び出して入出力操作を実行する。

データ管理機能は例外を戻すか?

Yes No

004

- A 方式: ファイル制御ブロック中の変数の内容を検査。

ファイル制御ブロック中の変数は予期されているとおりに設定されているか?

Yes No

005

- エラー発生を示す内部ファイル状況を設定する。
- ステップ 006 に進む。

006

- 内部ファイル状況を、ファイル状況文節に指定されている外部ファイル状況に移動。
 - 内部ファイル状況に基づいてエラー処理コードを実行する。
-

007

ファイルはトランザクション・ファイルか?

Yes No

008

- C 方式: データ管理機能から送られる CPF メッセージに従って内部ファイル状況を設定する。

- 398 ページのステップ 004 に進む。

009

システムからのメジャー戻りコードとマイナー戻りコードは使用可能か?

Yes No

010

- C 方式: データ管理機能から送られる CPF メッセージに従って内部ファイル状況を設定する。
- 398 ページのステップ 004 に進む。

011

- B 方式: システムから使用可能なメジャー戻りコードとマイナー戻りコードに基づいて内部ファイル状況を設定する。
- 398 ページのステップ 004 に進む。

メジャー戻りコードとマイナー戻りコードの解釈

プログラム中に TRANSACTION ファイルを指定すると、SELECT ステートメントの FILE STATUS 文節に、外部ファイル状況と、外部 (メジャーおよびマイナー) 戻りコードの 2 つのデータ名を含めることができます。396 ページの『ファイル状況キーによるエラーのタイプの判別』に示されているように、ファイル状況は、3 つの方法のいずれかで設定できます。しかし、トランザクション入出力によりデータ管理が呼び出された後は、システムによって戻りコードが設定されます。その結果、システム・メッセージが出されるほとんどのエラー状態にも、戻りコードが対応しています。

戻りコードはファイル状況値と似ています。すなわち、システムから送られる CPF メッセージは、ILE COBOL 実行時例外ハンドラーによってグループにまとめられ、CPF メッセージの各グループを使用して 1 つまたは複数のファイル状況が設定されます。同様に、各メジャー戻りコードも、CPF メッセージのグループによって生成されます。(マイナー戻りコードは必ずしも同じではありません。) ファイル状況と戻りコードの主な違いは、CPF メッセージのグループ化に関する違いです。

ILE COBOL は TRANSACTION ファイルの戻りコードだけを設定しますが、他のタイプのファイル (印刷出力ファイルなど) も戻りコードは設定されます。それらのファイルの戻りコードには、I-O-FEEDBACK 操作から ACCEPT を使用してアクセスします。

異常事態処理ルーチンによるメッセージ処理

異常事態処理ルーチンは、システムか他の ILE プロシージャまたはプログラム・オブジェクトから送られるメッセージを、ILE プロシージャまたはプログラム・オブジェクトで処理するための手段を提供します。1 つの異常事態処理ルーチンで 1 つまたは複数のメッセージを処理できます。

異常事態処理ルーチンはある点で USE プロシージャに似ています。USE プロシージャが入出力エラーに応じて行うアクションを指定する方法と同様の方法で、異常事態処理ルーチンはマシン・インターフェース (MI) 命令の処理中にエラーが

発生した際に行うアクションを指定します。MI 命令エラーはシステム・メッセージによって通知され、各 ILE COBOL ステートメントは 1 つまたは複数の MI 命令で構成されます。

異常事態処理ルーチンには次の 2 つのタイプがあります。

- 異常事態処理ルーチンの 1 つのタイプは、プログラム全体について活動状態になっているものです。この種の異常事態処理ルーチンは、総称エラー状態を処理するように設計されています。
- もう 1 つのタイプの異常事態処理ルーチンは、ステートメントごとに活動状態になります。この種の異常事態処理ルーチンの典型的な使用法は、入出力操作のモニターです。この種の異常事態処理ルーチンは、ファイル状況を設定し、SIZE ERROR、END-OF-PAGE、および OVERFLOW 条件を示します。

ソート・マージ操作のエラー処理

SORT または MERGE 操作中のエラーを検出するには、SORT-RETURN 特殊レジスターを使用します。SORT-RETURN 特殊レジスターには、SORT 操作や MERGE 操作が成功したか失敗したかを示す戻りコードが入れられます。SORT-RETURN 特殊レジスターの戻りコードは、操作が成功した場合は 0、操作が失敗した場合は 16 です。

エラー宣言または入出力プロシージャ中で SORT-RETURN 特殊レジスターを 16 に設定することによって、すべてのレコードの処理が終わる前に SORT/MERGE 操作を終了することができます。レコードが戻されるか解放される前に、操作が終了します。

SORT-RETURN 特殊レジスターには、次のような暗黙の定義があります。

```
01      SORT-RETURN  GLOBAL  PIC S9(4) USAGE BINARY VALUE ZERO.
```

ネストされたプログラムで使用する場合、SORT-RETURN 特殊レジスターは、最外部の ILE COBOL プログラムで暗黙のうちに GLOBAL として定義されます。

SORT-RETURN 特殊レジスターの詳細については、「*WebSphere Development Studio: ILE COBOL 解説書*」の SORT および MERGE ステートメントの部分を参照してください。

CALL ステートメントの例外処理

CALL 操作自体が失敗した場合には、CALL ステートメントに関する例外条件が生じます。たとえば、システムがストレージ不足か、または呼び出し先プログラムを見つけられない場合があります。この場合、CALL ステートメントに ON EXCEPTION 文節または ON OVERFLOW 文節がないと、アプリケーションが異常終了することがあります。ON EXCEPTION 文節か ON OVERFLOW 文節を使用することによって、例外条件を検出して、異常終了しないようにし、独自のエラー処理ルーチンを実行することができます。たとえば、

```
CALL "REPORTA"  
  IN LIBRARY "MYLIB"  
  ON EXCEPTION  
    DISPLAY "Program REPORTA not available."  
END-CALL
```

プログラム REPORTA が使用できない場合、またはライブラリー MYLIB にない場合は、ON EXCEPTION 文節で制御が続行します。

ON EXCEPTION 句および ON OVERFLOW 句は、CALL 操作自体のエラーによる例外しか処理しません。

CALL 操作によって通知される ON EXCEPTION 条件は、優先順位 130 で登録されている異常事態処理ルーチンによって処理されます。この優先順位では、CALL ステートメントの存在する特定の呼び出しスタック項目に通知される条件だけが処理されます。この優先順位では、ユーザー作成の異常事態処理ルーチンが、通知された条件を参照する機会がなくなることがあります。

アプリケーションの中の CALL ステートメントに ON EXCEPTION 句および ON OVERFLOW 句がない場合に、CALL ステートメントが失敗すると、例外は ILE 条件処理で処理されます。ILE 条件処理の概要については 383 ページの『ILE 条件処理』を参照してください。

ユーザー作成のエラー処理ルーチン

ON EXCEPTION 句、ON SIZE ERROR 句、および他の ILE COBOL 言語のセマンティクスを使用すると、プログラム実行時に発生する可能性のあるほとんどのエラー状態を処理できます。しかし、マシン・チェックなどの異常なエラー状態が発生すると、ILE COBOL は照会メッセージを出し、それにより重大エラーが発生した後に行う必要のあるアクションを判別できます。

しかし、ILE および ILE COBOL には、ユーザー作成の ILE 異常事態処理ルーチンを使用するメカニズムが用意されています。このメカニズムにより、照会メッセージを出す前に異常なエラー状態を処理できます。ILE 異常事態処理を使用すると、独自のエラー処理ルーチンを作成してエラー状態を処理することにより、プログラムの実行を続行することができます。

ユーザー作成の異常事態処理ルーチンの優先順位は 165 です。この優先順位を設定されたユーザー作成異常事態処理ルーチンは、通知された条件を、入出力異常事態処理ルーチンまたは ILE デバッガー異常事態処理ルーチンより前に参照できます。

ILE がユーザー作成エラー処理ルーチンに制御を渡すようにするには、まず入り口点を識別して ILE に登録しなければなりません。例外ハンドラーを登録するには、プロシージャー・ポインターをユーザー作成異常事態処理ルーチン登録 (CEEHDLR) のバインド可能 API に渡します。ILE COBOL プログラムを例外ハンドラーとして使用する場合、登録できるのは最外部の ILE COBOL プログラムだけです。ILE COBOL では、非再帰的プログラムの場合、再帰が不可能なので、ILE COBOL プログラムを例外ハンドラーとして登録する場合は、このプログラムを、必ず活動化グループ中で 1 回だけしか呼び出せないようにするか、再帰的プログラムにする必要があります。

#

例外ハンドラーの詳細については、「*ILE* 概念」を参照してください。プロシージャ・ポインター・データ項目を使用すると、プロシージャ入り口点の入り口アドレスを *ILE* サービスに渡せます。プロシージャ・ポインター・データ項目の詳細については 370 ページの『プロシージャ・ポインターによる入り口点アドレスの受け渡し』を参照してください。ユーザー作成異常事態処理ルーチンはいくつでも登録できます。複数のユーザー作成異常事態処理ルーチンを登録すると、後入れ先出し法 (LIFO) の順序で制御がハンドラーに渡されます。

ユーザー作成異常事態処理ルーチン登録抹消 (CEEHDLU) API を使用して、ユーザー作成異常事態処理ルーチンを登録取り消しすることもできます。

一般的な例外とそのいくつかの原因

MCH1202 10 進数データ・エラー

- それ以前に有効なデータが数値基本項目に保管されていないのに、その項目がソースとして使用された。この項目に *VALUE* 文節を加えるか、または *MOVE* ステートメントを使用して値を初期設定する必要があります。
- 非数値データを数字項目に入れようとした。
- それ以前に不良データがプログラム中のサブファイルに書き込まれた。サブファイルのデータは表示画面に書き込まれるまで妥当性検査されません。したがって、サブファイル制御レコードの *WRITE* の時点で 1202 エラーが発生することがありますが、実際は不良データはサブファイルにそれ以前に挿入されていました。

MCH0601 ポインター例外

- *LINKAGE SECTION* (リンケージ・セクション) の一部が、割り振られているスペースを超えて拡張された。

たとえば、*LINKAGE SECTION* の項目のアドレスを設定し、その基本データ項目に *MOVE* を使用したために 1 つまたは複数の項目が上記のスペースを超えて拡張されると、MCH0601 が出されます。

ポインターの使用については 345 ページの『第 13 章 *ILE COBOL* プログラムでのポインターの使用』を参照してください。

MCH0602 ポインター位置合わせ

- 呼び出し側プログラムの *WORKING-STORAGE SECTION* でのポインター位置合わせが、呼び出し先プログラムの *LINKAGE SECTION* での位置合わせと一致していない。16 バイトの境界に位置合わせしなければなりません。

ポインターの使用については 345 ページの『第 13 章 *ILE COBOL* プログラムでのポインターの使用』を参照してください。

MCH0603 範囲検査エラー

- 添え字の値が配列の下限より小さいか、配列の上限より大きい、または文字ストリングを定義した複合オペランドによって基本文字ストリングの範囲外に文字ストリングが定義された。

MCH3601 ポインター・エラー

- レコードまたはレコード中のフィールドに対する参照が行われたが、関連ファイルがクローズされているか、または一度もオープンされていない。

たとえば、ファイルの OPEN が失敗したが、そのファイルに対してその他の入出力ステートメント処理を実行しようとした場合があります。ファイル状況を調べてから他の入出力を試行する必要があります。

CPF2415 要求の終わり

- ジョブ入力ストリームからの入力を受け入れようとしたが、システムはバッチ・モードで実行しているので入力を使用できない。

障害の後でのリカバリー

障害の後に何らかのリカバリーを行うことができます。次の 2 つの分野でこのリカバリーを行うことができます。

- コミットメント制御によるファイルのリカバリー
- TRANSACTION ファイルのリカバリー

コミットメント制御によるファイルのリカバリー

障害の後にシステムを再始動すると、コミットメント制御下のファイルは、最後のコミットメント境界での状況に自動的に復元されます。コミットメント制御の詳細については 435 ページの『コミットメント制御の使用』を参照してください。

コミットメント制御は、活動化グループ・レベルおよびジョブ・レベルの 2 つのレベルに範囲を限定できます。詳細については、「*ILE 概念*」の『コミットメント制御範囲指定』を参照してください。

ジョブまたは活動化グループが (ユーザー・エラーまたはシステム・エラーが原因で) 異常終了すると、コミットメント制御下のファイルは、ジョブの終了や活動化グループの終了の処理の一部として、最後のコミットメント境界でのそのファイルの状況に復元されます。コミットメント制御境界は、プログラムで選択したコミットメント制御の有効範囲に基づいて決まります。

コミットメント制御下のファイルはシステムや処理の失敗後にロールバックされるので、この機能を使用して再始動に役立てることができます。ジョブを再始動する必要が生じた場合に役立つ可能性のあるデータを保管するためのレコードを別個に作成することができます。この再始動データには、合計、カウンター、レコード・キー値、相対キー値、またアプリケーションからのその他の関連処理情報などの項目を入れることができます。

コミットメント制御下のファイルに上記の再始動データを保持しておくなら、COMMIT ステートメントを出した時点で、この再始動データもデータベースに永続的に保管されます。ジョブや処理の失敗後に ROLLBACK が行われたなら、エラーより前に正常に行われた処理の範囲でレコードを検索できます。上記の方式はプログラミング技法の一提案に過ぎず、常に適切というものではなく、アプリケーションに応じて異なることに注意してください。

TRANSACTION ファイルのリカバリー

オペレーターが介入したり、ワークステーションや通信装置をオン / オフに構成変更したりすることなく、TRANSACTION ファイルの入出力エラーを回復できる場合もあります。

TRANSACTION ファイルに対して潜在的にリカバリー可能な入出力エラーが発生した場合、アプリケーション・プログラム中で取る必要のあるリカバリー・ステップのほかにも、システムはエラー・リカバリーを試行するためのアクションを開始します。システムが行うアクションの詳細については、「*Communications Management*」を参照してください。

入出力操作後にファイル状況を調べることによって、アプリケーション・プログラムは TRANSACTION ファイルの入出力エラーからリカバリーできるかどうかを判別できます。ファイル状況キーの値が 9N の場合、アプリケーション・プログラムは入出力エラーから回復できます。リカバリー手順は、アプリケーション・プログラムの一部としてコーディングしなければならず、TRANSACTION ファイルが装置を 1 つ獲得したのか、それとも複数の装置を接続したのかによって異なります。

装置を 1 つ獲得したファイルでは、以下のとおりです。

1. 入出力エラーが発生した TRANSACTION ファイルをクローズする。
2. ファイルを再オープンする。
3. 失敗した操作を再試行するのに必要なステップを処理する。使用されているプログラム装置のタイプによっては、これに複数のステップが関係してくる場合があります。(たとえば、最後の入出力操作が READ だった場合は、READ ステートメントを処理する前に処理された 1 つまたは複数の WRITE ステートメントを繰り返す必要が生じることがあります。) リカバリー手順の詳細については、「*ICF Programming*」を参照してください。

複数の装置を獲得したディスプレイ・ファイルでは、以下のとおりです。

1. TRANSACTION ファイルに関する入出力エラーを発生させたプログラム装置を DROP する。
2. その同じプログラム装置を ACQUIRE する。
3. 上記のステップ 3 を参照。

複数の装置を獲得した ICF ファイルでは、以下のとおりです。

1. その同じプログラム装置を ACQUIRE する。
2. 上記のステップ 3 を参照。

複数の装置を獲得したディスプレイ・ファイルでは、以下のとおりです。

アプリケーション・プログラムのリカバリーの試行は、通常は 1 回だけでなければなりません。

リカバリーの試行が失敗した場合は、以下のとおりです。

- ファイルに接続されているプログラム装置が 1 つだけの場合、STOP RUN、EXIT PROGRAM、または GOBACK ステートメントを処理してプログラムを終了し、エラーの原因を突きとめる。

- ファイルが獲得したプログラム装置が複数である場合は、次のどちらかを行うことができます。
 - TRANSACTION ファイルに関する入出力エラーを発生させたプログラム装置がない状態で処理を継続し、後でその装置を再び獲得する。
 - プログラムを終了する。

TRANSACTION ファイルの入出力エラーを診断する際に役立つメジャー戻りコードとマイナー戻りコードについては、「*ICF Programming*」を参照してください。

406 ページの図 92 に、エラー・リカバリー手順の例を示します。

```

.....+.....1.....+.....2.....+.....3.....+.....4.....+.....5.....+.....6.....+.....7.....+.....8
A*  DISPLAY FILE FOR ERROR RECOVERY EXAMPLE
A*
A
A          R FORMAT1                      INDARA
A          CF01(01 'END OF PROGRAM')
A*
A          12 28'ENTER INPUT '
A          INPUTFLD      5  I 12 42
A          20 26'F1 - TERMINATE'

```

図 91. エラー・リカバリー手順の例 -- DDS

```

ソース
STMT PL SEQNO -A 1 B.+....2....+....3....+....4....+....5....+....6....+....7..IDENTFCN S コピー名 変更日付
1 000100 IDENTIFICATION DIVISION.
2 000200 PROGRAM-ID. RECOVERY.
3 000300 ENVIRONMENT DIVISION.
4 000400 CONFIGURATION SECTION.
5 000500 SOURCE-COMPUTER. IBM-ISERIES.
6 000600 OBJECT-COMPUTER. IBM-ISERIES.
7 000700 INPUT-OUTPUT SECTION.
8 000800 FILE-CONTROL.
9 000900 SELECT RECOVFILE
10 001000 ASSIGN TO WORKSTATION-RECVFILE-SI
11 001100 ORGANIZATION IS TRANSACTION
12 001200 ACCESS MODE IS SEQUENTIAL
13 001300 FILE STATUS IS STATUS-FLD, STATUS-FLD-2
14 001400 CONTROL-AREA IS CONTROL-FLD.
15 001500 SELECT PRINTER-FILE
16 001600 ASSIGN TO PRINTER-QPRINT.
001700
17 001800 DATA DIVISION.
18 001900 FILE SECTION.
19 002000 FD RECOVFILE.
20 002100 01 RECOV-REC.
002200 COPY DDS-ALL-FORMATS OF RECVFILE.
21 +000001 05 RECVFILE-RECORD PIC X(5). <-ALL-FMFS
+000002* INPUT FORMAT:FORMAT1 FROM FILE RECVFILE OF LIBRARY CBLGUIDE <-ALL-FMFS
+000003* <-ALL-FMFS
22 +000004 05 FORMAT1-I REDEFINES RECVFILE-RECORD. <-ALL-FMFS
23 +000005 06 INPUTFLD PIC X(5). <-ALL-FMFS
+000006* OUTPUT FORMAT:FORMAT1 FROM FILE RECVFILE OF LIBRARY CBLGUIDE <-ALL-FMFS
+000007* <-ALL-FMFS
+000008* 05 FORMAT1-0 REDEFINES RECVFILE-RECORD. <-ALL-FMFS
+000008* 05 FORMAT1-0 REDEFINES RECVFILE-RECORD. <-ALL-FMFS
002300
24 002400 FD PRINTER-FILE.
25 002500 01 PRINTER-REC.
26 002600 05 PRINTER-RECORD PIC X(132).
002700
27 002800 WORKING-STORAGE SECTION.
002900
28 003000 01 I-0-VERB PIC X(10).
29 003100 01 STATUS-FLD PIC X(2).
30 003200 88 NO-ERROR VALUE "00".
31 003300 88 ACQUIRE-FAILED VALUE "9H".
32 003400 88 TEMPORARY-ERROR VALUE "9N".
33 003500 01 STATUS-FLD-2 PIC X(4).
34 003600 01 CONTROL-FLD.
35 003700 05 FUNCTION-KEY PIC X(2).
36 003800 05 PGM-DEVICE-NAME PIC X(10).
37 003900 05 RECORD-FORMAT PIC X(10).
38 004000 01 END-INDICATOR PIC 1 INDICATOR 1
004100 VALUE B"0".
39 004200 88 END-NOT-REQUESTED VALUE B"0".
40 004300 88 END-REQUESTED VALUE B"1".
41 004400 01 USE-PROC-FLAG PIC 1
004500 VALUE B"1".

```

図 92. エラー・リカバリー手順の例 (1/3)

```

5722WDS V5R3M0 030905 LN IBM ILE COBOL CBLGUIDE/RECOVERY ISERIES1 03/09/15 13:48:21 ページ 3
STMT PL SEQNO -A 1 B.+. . . . 2. . . . +. . . . 3. . . . +. . . . 4. . . . +. . . . 5. . . . +. . . . 6. . . . +. . . . 7. . . . IDENTFCN S コピー名 変更日付
42 004600 88 USE-PROC-NOT-EXECUTED VALUE B"0".
43 004700 88 USE-PROC-EXECUTED VALUE B"1".
44 004800 01 RECOVERY-FLAG PIC 1
004900 VALUE B"0".
45 005000 88 NO-RECOVERY-DONE VALUE B"0".
46 005100 88 RECOVERY-DONE VALUE B"1".
47 005200 01 HEADER-LINE.
48 005300 05 FILLER PIC X(60)
005400 VALUE SPACES.
49 005500 05 FILLER PIC X(72)
005600 VALUE "ERROR REPORT".
50 005700 01 DETAIL-LINE.
51 005800 05 FILLER PIC X(15)
005900 VALUE SPACES.
52 006000 05 DESCRIPTION PIC X(25)
006100 VALUE SPACES.
53 006200 05 DETAIL-VALUE PIC X(92)
006300 VALUE SPACES.
54 006400 01 MESSAGE-LINE.
55 006500 05 FILLER PIC X(15)
006600 VALUE SPACES.
56 006700 05 DESCRIPTION PIC X(117)
006800 VALUE SPACES.
57 006900 PROCEDURE DIVISION.
58 007000 DECLARATIVES.
007100 HANDLE-ERRORS SECTION.
007200 USE AFTER STANDARD ERROR PROCEDURE ON RECOVFILE. 1
007300 DISPLAY-ERROR.
59 007400 SET USE-PROC-EXECUTED TO TRUE.
60 007500 WRITE PRINTER-REC FROM HEADER-LINE
007600 AFTER ADVANCING PAGE
007700 END-WRITE
61 007800 MOVE "ERROR OCCURED IN" TO DESCRIPTION OF DETAIL-LINE.
62 007900 MOVE I-O-VERB TO DETAIL-VALUE OF DETAIL-LINE.
63 008000 WRITE PRINTER-REC FROM DETAIL-LINE
008100 AFTER ADVANCING 5 LINES
008200 END-WRITE
64 008300 MOVE "FILE STATUS =" TO DESCRIPTION OF DETAIL-LINE.
65 008400 MOVE STATUS-FLD TO DETAIL-VALUE OF DETAIL-LINE. 2
66 008500 WRITE PRINTER-REC FROM DETAIL-LINE
008600 AFTER ADVANCING 2 LINES
008700 END-WRITE
67 008800 MOVE "EXTENDED FILE STATUS =" TO DESCRIPTION OF DETAIL-LINE.
68 008900 MOVE STATUS-FLD-2 TO DETAIL-VALUE OF DETAIL-LINE.
69 009000 WRITE PRINTER-REC FROM DETAIL-LINE
009100 AFTER ADVANCING 2 LINES
009200 END-WRITE
70 009300 MOVE "CONTROL-AREA =" TO DESCRIPTION OF DETAIL-LINE.
71 009400 MOVE CONTROL-FLD TO DETAIL-VALUE OF DETAIL-LINE.
72 009500 WRITE PRINTER-REC FROM DETAIL-LINE
009600 AFTER ADVANCING 2 LINES
009700 END-WRITE.
009800 CHECK-ERROR.
73 009900 IF TEMPORARY-ERROR AND NO-RECOVERY-DONE THEN
74 010000 MOVE "***ERROR RECOVERY BEING ATTEMPTED***" 3

```

図 92. エラー・リカバリー手順の例 (2/3)

```

5722WDS V5R3M0 030905 LN IBM ILE COBOL          CBLGUIDE/RECOVERY      ISERIES1 03/09/15 13:48:21   ページ 4
STMT PL SEQNO  -A 1 B..+...2...+...3...+...4...+...5...+...6...+...7..IDENTFCN S コピー名 変更日付
010100          TO DESCRIPTION OF MESSAGE-LINE
75 010200      WRITE PRINTER-REC FROM MESSAGE-LINE
010300          AFTER ADVANCING 3 LINES
010400          END-WRITE
76 010500      SET RECOVERY-DONE TO TRUE
77 010600      DROP PGM-DEVICE-NAME FROM RECOVFILE
78 010700      ACQUIRE PGM-DEVICE-NAME FOR RECOVFILE 4
010800      ELSE
79 010900          IF RECOVERY-DONE THEN 5
80 011000              MOVE "***ERROR AROSE FROM RETRY AFTER RECOVERY***"
011100              TO DESCRIPTION OF MESSAGE-LINE
81 011200      WRITE PRINTER-REC FROM MESSAGE-LINE
011300          AFTER ADVANCING 3 LINES
011400          END-WRITE
82 011500              MOVE "***PROGRAM ENDED***"
011600              TO DESCRIPTION OF MESSAGE-LINE
83 011700      WRITE PRINTER-REC FROM MESSAGE-LINE
011800          AFTER ADVANCING 2 LINES
011900          END-WRITE
84 012000          CLOSE RECOVFILE
012100          PRINTER-FILE
85 012200          STOP RUN
012300      ELSE
86 012400          SET NO-RECOVERY-DONE TO TRUE
012500          END-IF
012600      END-IF
87 012700              MOVE "***EXECUTION CONTINUES***"
012800              TO DESCRIPTION OF MESSAGE-LINE.
88 012900      WRITE PRINTER-REC FROM MESSAGE-LINE
013000          AFTER ADVANCING 2 LINES
013100          END-WRITE.
013200      END DECLARATIVES.
013300
013400      MAIN-PROGRAM SECTION.
013500      MAINLINE.
89 013600          MOVE "OPEN" TO I-O-VERB.
90 013700          OPEN I-O RECOVFILE
013800          OUTPUT PRINTER-FILE.
91 013900          PERFORM I-O-PARAGRAPH UNTIL END-REQUESTED. 6
92 014000          CLOSE RECOVFILE
014100          PRINTER-FILE.
93 014200          STOP RUN.
014300
014400      I-O-PARAGRAPH.
94 014500          PERFORM UNTIL USE-PROC-NOT-EXECUTED OR NO-RECOVERY-DONE 7
95 014600              MOVE "WRITE" TO I-O-VERB
96 014700              SET USE-PROC-NOT-EXECUTED TO TRUE
97 014800              WRITE RECOV-REC FORMAT IS "FORMAT1"
014900              INDICATOR IS END-INDICATOR
015000          END-WRITE
015100          END-PERFORM
98 015200          MOVE "READ" TO I-O-VERB.
99 015300          SET USE-PROC-NOT-EXECUTED TO TRUE.
100 015400          SET NO-RECOVERY-DONE TO TRUE.
101 015500          READ RECOVFILE FORMAT IS "FORMAT1"
015600          INDICATOR IS END-INDICATOR 8
015700          END-READ
102 015800          IF NO-ERROR THEN
103 015900              PERFORM SOME-PROCESSING
016000          END-IF.
016100
016200      SOME-PROCESSING.
016300*      (たとえば、データベース処理などを挿入します。)
016400
          * * * * * ソース仕様の終わり * * * * *

```

図 92. エラー・リカバリー手順の例 (3/3)

- 1** RECOVFILE に関する入出力エラーの発生時に行う処理を定義します。
- 2** 問題を診断する際に役立つ情報を出力します。
- 3** ファイル状況が 9N (一時エラー) で、この入出力操作に関するエラー・リカバリーがこれ以前に試行されていない場合、この時点でエラー・リカバリーが試行されます。

- 4 リカバリー手順として、入出力エラーの発生したプログラム装置をドロップしてから再獲得します。
- 5 プログラムのループを避けるため、リカバリーがそれ以前に試行されていた場合、ここでは試行されません。
- 6 プログラムの主部は、ユーザーが F1 キーを押してプログラムに終了を通知するまで、装置の読み書きを実行します。
- 7 WRITE 操作が失敗してリカバリーした場合、WRITE が再試行されます。
- 8 READ 操作が失敗した場合、装置に再書き込みしてから READ を再試行することにより処理が続行されます。

ヌル可能フィールドを使用した操作中のエラーの処理

プログラムでヌル可能フィールドを参照する際、ILE COBOL コンパイラーは、フィールドが実際にヌルかどうかの検査は行いません。ヌル可能として参照されるフィールドに、そのフィールドのヌル・マップおよびヌル・キー・マップのヌル値が実際に入っているかどうか（言い換えれば、0 または 1）の確認は、プログラマーが行わなければなりません。プログラムでフィールドがヌル可能と定義されても、データベースでヌル可能と定義されていない場合には、ILE COBOL による検査は行われず、フィールド内にあるものは実行時にすべて使用されます。プログラムの初期設定時、外部記述ファイル用のフィールドはゼロに設定されます。プログラム記述ファイルについて、プログラムの初期設定時にヌル可能フィールドがゼロに設定されるかどうかの確認は、プログラマーが行わなければなりません。

ファイルがヌル可能であり、ALWNULL 属性が指定されていない場合は、ヌル値を持つレコードを読み取ろうとしても、ファイル状況 90 で失敗します。

ファイルがヌル可能ではなく、ASSIGN 文節の ALWNULL 属性が指定されている場合は、データベースからヌル・マップおよびヌル・キー・マップがゼロとして戻されます。また、ヌル・マップおよびヌル・キー・マップは、データベースに渡される際に無視されます。

ロケール操作中のエラーの処理

ILE COBOL のロケールには、以下の 3 つのタイプがあります。

- DEFAULT ロケール
- CURRENT ロケール
- 特定ロケール

特定ロケールは、SPECIAL-NAMES 段落および SET LOCALE ステートメントで参照されます。SPECIAL-NAMES 段落の特定ロケールの例を、以下に示します。

```
SPECIAL-NAMES. LOCALE "MYLOCALE" IN LIBRARY "MYLIB" IS newlocale.  
DATA DIVISION.  
WORKING-STORAGE SECTION.  
01 group-item.  
    05 num-edit PIC $99.99 SIZE 8 LOCALE newlocale.  
PROCEDURE DIVISION.  
    MOVE 40 to num-edit.
```

上記の例では、特定ロケールの簡略名 `newlocale` が定義されています。この簡略名は、変数 `num-edit` の定義で使用されます。簡略名はプログラムで参照されるので、上記のプログラムが初めて呼び出される際に、実行時の ILE COBOL は、ライブラリー MYLIB のロケール MYLOCALE を検出して、それを記憶域にロードしようとします。

iSeries システムのロケールは、タイプが *LOCALE のオブジェクトであり、他の iSeries オブジェクト同様、ライブラリー内に存在し、それに特定の権限を割り当てられています。COBOL プログラムで定義され、かつ参照されるロケール簡略名は、プログラムが最初に呼び出される際に解決されます。考えられる障害のタイプを、以下に示します。

- ロケールが、指定したライブラリーに存在しない。
- ロケールのライブラリーが存在しない。
- ロケールまたはロケール・ライブラリーに対する権限が十分でない。

これらのタイプの障害は、ほとんどの他の iSeries オブジェクトで一般的なものです。上記シナリオはどの場合も、エスケープ・メッセージ (通常は LNR7096) が出されます。ロケール・オブジェクトは、検出された後、実行時の ILE COBOL によってロードしなければなりません。ロケール・オブジェクトをロードするには、さまざまなスペースの割り振りが必要です。使用できるスペースがない場合は、エスケープ・メッセージ (通常は、LNR7070) が出されます。

SET LOCALE には考えられる形式がいくつかあります。特定のロケールを参照できる 2 つの基本形式を次に示します。

```
SPECIAL-NAMES. LOCALE "ALocale" IS alocale.
DATA DIVISION.
WORKING-STORAGE SECTION.
01 group-item.
   05 num-edit PIC +$9(4).99 SIZE 10 LOCALE alocale.
* num-edit2 is based on the current locale
   05 num-edit2 PIC +$9(4).99 SIZE 10 LOCALE.
   05 locale-name PIC X(10) VALUE "FRANCE".
   05 locale-lib PIC X(10) VALUE "MYLIB".
   MOVE 345.67 TO num-edit.
* set the current locale to "ALocale" in library "*LIBL".
   SET LOCALE LC_ALL FROM alocale.
   MOVE 678.02 TO num-edit2.

* set the current locale to "FRANCE" in library "MYLIB".
   SET LOCALE LC_ALL FROM locale-name
   IN LIBRARY locale-lib.
   MOVE 678.02 TO num-edit2.
```

最初の形式は SPECIAL-NAMES 段落のロケール簡略名を参照し、前の例の場合同様、プログラムが最初に呼び出される時に解決され、ロードされます。2 番目の SET ステートメントでは、ロケール名は ID locale-name の内容から選ばれ、ロケールが存在するライブラリーは ID locale-lib の内容から選ばれます。この場合、ロケール・オブジェクトの解決とロードは、SET ステートメントの実行時に行われます。この形式の SET ステートメントで、ロケールが解決できない場合は、エスケープ・メッセージ (通常は LNR7098) が出されます。メッセージが出される理由のタイプは、前述の LNR7096 の場合と同じです。

第 3 部 ILE COBOL 入出力考慮事項

第 16 章 ファイルの定義

この章では次のことについて説明します。

- プログラム記述ファイルの定義方法
- 外部記述ファイルの定義方法
- データ記述仕様 (DDS) を使用してファイルを記述する方法
- ILE COBOL プログラムの中で外部記述ファイルを使用する方法

ファイル記述のタイプ

iSeries サーバーでのすべての入出力操作のキーとなるエレメントは、ファイルです。オペレーティング・システムは、プログラムで使用するファイルごとに、その記述を維持管理しています。オペレーティング・システムに対するファイル記述には、ファイルのタイプ (データベースや装置など)、ファイル中のレコードの長さ、および各フィールドとその属性の記述に関する情報があります。ファイルは、IDDU、SQL/400[®] コマンド、または DDS を使用してフィールド・レベルでオペレーティング・システムに記述されます。DDS を指定しないで (たとえば、CRTPF コマンドを使用して) 作成されたファイルにも、フィールド記述があります。単一のフィールドの名前はファイルと同じであり、レコード長は作成コマンドで指定した長さです。

次の 2 つの方法でファイルを定義できます。

- **プログラム記述ファイル**。これは、プログラマーが ILE COBOL プログラム中のデータ部 (DATA DIVISION) にフィールド・レベルで記述します。
- **外部記述ファイル**。ILE COBOL コンパイラーは、システムにおいてこのファイルの記述を使用することにより、ILE COBOL プログラムの中でフィールド・レベルでこのファイルを記述する ILE COBOL ソース・ステートメントを DATA DIVISION に生成します。プログラムをコンパイルする前に、ファイルを作成しておかなければなりません。

外部記述ファイルとプログラム記述ファイルは、いずれも、ILE COBOL プログラムの中の INPUT-OUTPUT SECTION および FILE SECTION に定義しなければなりません。FILE SECTION の中の外部記述ファイルに関するレコード記述は、形式 2 の COPY ステートメントを使用して定義します。抽出することのできるのは、フィールド・レベルの記述だけです。RECORD KEY として EXTERNALLY-DESCRIBED-KEY を指定すると、RECORD KEY を構成するフィールドも DDS から抽出されます。形式 2 の COPY ステートメントの詳細については、「*WebSphere Development Studio: ILE COBOL 解説書*」を参照してください。

手続き部 (PROCEDURE DIVISION) での実際のファイル処理は、外部記述ファイルもプログラム記述ファイルも同じです。

プログラム記述ファイルの定義

プログラム記述ファイルのレコードおよびフィールドを記述するには、形式 2 の COPY ステートメントを使用するのではなく、ILE COBOL プログラムの FILE SECTION に直接レコード記述をコーディングします。

プログラムの実行前に、システムにファイルが存在していなければなりません。唯一の例外は、CRTCBMOD/CRTBNDCBL コマンドに OPTION(*CRTF) を指定して動的ファイル作成を使用するときです。詳細については 32 ページの『CRTCBMOD コマンドのパラメーター』の OPTION パラメーターに関する説明を参照してください。

ファイルを作成するには、いくつかあるファイル作成コマンドのいずれか 1 つを使用してください。DDS は、ファイル作成コマンドで使用できます。ILE COBOL 索引付きファイルの場合は、キー順アクセス・パスを作成しなければなりません。ファイルを作成する際には DDS でキーを指定してください。ILE COBOL プログラム中のレコード・キーは、ファイル作成時に定義したキーと一致していなければなりません。キー値が一致していない場合、ファイル操作は続行しますが、間違っただレコード・キーがシステムに渡されます。間違っただレコード・キーのキー値が偶然正しいように見えると、間違っただデータに基づいた入出力操作が正常に実行されてしまいます。その場合、データの整合性が保たれないこととなります。この問題が起こらないようにするため、可能な限り外部記述ファイルを使用するようにしてください。

外部記述ファイルの定義

外部記述ファイルには、次のものが含まれています。

- レコード様式仕様。ここにはレコードのフィールド記述が含まれています。
- アクセス・パス仕様。ここには、レコードを検索する方法が記述されます。

上記の仕様は、外部ファイル記述およびファイル作成の際に使用する OS/400 コマンドに基づいています。

外部記述ファイルは、次の点でプログラム記述ファイルより優れています。

- ILE COBOL プログラム内でのコーディングが少なくなる。多数のプログラムで同じファイルを使用する場合に、そのフィールドを一度オペレーティング・システムに定義すれば、すべてのプログラムで使用することができます。したがって、ファイルを使用するプログラムごとに別個のレコード記述をコーディングする必要がなくなります。
- プログラミング・エラーの機会が少なくなる。ファイルのレコード様式を変更してからそのファイルを使用するプログラムを再コンパイルすれば、プログラム中のコードを変更することなく、プログラムを頻繁に更新できます。
- ファイル記述のレベル検査。ILE COBOL プログラム中のファイル記述とシステム上にある実際のファイルのレベル検査は、ファイルのオープン時に実行されます (ファイル作成コマンドか指定変更コマンドに LVLCHK(*NO) が指定されている場合を除く)。プログラム中のファイル記述と実際のファイルが一致していないなら、オープン操作はファイル状況 39 で失敗します。

- 索引ファイルの場合、RECORD KEY 文節に EXTERNALLY-DESCRIBED-KEY を指定すると、実際のファイル中のレコード・キーの位置が、必ず ILE COBOL プログラムのファイル記述中の位置と同じになるようにすることができます。また、不連続キーも使用できます。このキーはプログラム記述ファイルでは使用できません。
- 文書化の改善。同一のファイルを使用するプログラムは、一貫性のあるレコード様式とフィールド名を使用します。
- 外部記述出力ファイルに対して行う編集を、DDS で指定できます。

プログラムの中で外部ファイルを使用するためには、事前に DDS を作成してファイルを記述し、実際のファイル自体を作成しておかなければなりません。

ファイルを記述する際のデータ記述仕様 (DDS) の使用

データ記述仕様 (DDS) を使用することにより、フィールド・レベルでオペレーティング・システムにファイルを記述できます。DDS では、外部記述ファイルの各レコード様式は、固有のレコード様式名で識別されます。

レコード様式仕様には、レコード中のフィールドと、レコード中のフィールドの場所が記述されています。レコードの中のフィールドは、DDS に指定されている順序になっています。通常、フィールド記述にはフィールド名、フィールドのタイプ (文字、2 進数、外部 10 進数、内部 10 進数、内部浮動小数点)、およびフィールド長 (数値フィールドの小数点位の数値を含む) が含まれます。物理ファイルや論理ファイルのレコード様式を指定する代わりに、フィールド参照ファイルにフィールド属性を定義できます。(416 ページの図 93 を参照してください。)

レコード様式のキーは DDS で指定されます。形式 2 の COPY ステートメントを使用すると、ソース・プログラム・リストの中に、DDS で形式のキーがどのように定義されているかを示すコメントの表が生成されます。

さらに、DDS キーワードを使用して次の処理が行えます。

- フィールドの編集コードの指定 (EDTCDE)
- 重複するキー値はファイルに使用できないことを指定する (UNIQUE)。
- レコード様式またはフィールドのテキスト記述の指定 (TEXT)

データベース・ファイルに有効な DDS キーワードの完全なリストについては、Web サイト <http://publib.boulder.ibm.com/pubs/html/as400/infocenter.htm> にある、**iSeries 400 Information Center** のデータベースおよびファイル・システム・カテゴリーを参照してください。

.....	1.....	2.....	3.....	4.....	5.....	6.....	7.....	8.....	
A**FLDREF	DSTREF	DISTRIBUTION APPLICATION FIELDS REFERENCE							
A	R DSTREF	TEXT('DISTRIBUTION FIELD REF')							
A* COMMON FIELDS USED AS REFERENCE									
1	A	BASDAT	6	0	EDTCDE(Y)				
A	TEXT('BASE DATE FIELD')								
A* FIELDS USED BY CUSTOMER MASTER FILE									
2	A	CUST	5		CHECK(MF)				
A	COLHDG('CUSTOMER' 'NUMBER')								
A	NAME	20	COLHDG('CUSTOMER NAME')						
3	A	ADDR	R		REFFLD(NAME)				
A	COLHDG('CUSTOMER ADDRESS')								
A	CITY	R	REFFLD(NAME)						
A	COLHDG('CUSTOMER CITY')								
2	A	STATE	2		CHECK(MF)				
A	COLHDG('STATE')								
A	SRHCO	6	CHECK(MF)						
A	COLHDG('SEARCH' 'CODE')								
A	TEXT('CUSTOMER NUMBER SEARCH CODE')								
2	A	ZIP	5	0	CHECK(MF)				
A	COLHDG('ZIP' 'CODE')								
4	A	CUSTYP	1	0	RANGE(1 5)				
A	COLHDG('CUST' 'TYPE')								
A	TEXT('CUSTOMER TYPE 1=GOV 2=SCH 3=B+								
A	US 4=PT 5=OTH')								
5	A	ARBAL	8	2	COLHDG('ACCTS REC' 'BALANCE')				
A	EDTCDE(J)								
6	A	ORDBAL	R		REFFLD(ARBAL)				
A	COLHDG('A/R AMT IN' 'ORDER FILE')								
A	LSTAMT	R	REFFLD(ARBAL)						
A	COLHDG('LAST' 'AMOUNT' 'PAID')								
7	A	LSTDAT	R		TEXT('LAST AMOUNT PAID IN A/R')				
A	REFFLD(ARBAL)								
A	COLHDG('LAST' 'DATE' 'PAID')								
A	TEXT('LAST DATE PAID IN A/R')								
A	CRDLMT	8	2	COLHDG('CUSTOMER' 'CREDIT' 'LIMIT')					
A	EDTCDE(J)								
A	SLSYR	10	2	COLHDG('CUSTOMER' 'SALES' 'THIS YEAR')					
A	EDTCDE(J)								
A	SLSLYR	10	2	COLHDG('CUSTOMER' 'SALES' 'LAST YEAR')					
A	EDTCDE(J)								

図 93. フィールド参照ファイルの例

このフィールド参照ファイルの例 (図 93) は、CUSMSTL (得意先マスター論理) ファイル (418 ページの図 94 参照) で使用されるフィールドの定義を示しています。通常、フィールド参照ファイルには、他のファイルで使用されるフィールドの定義が入っています。以下、このフィールド参照ファイルの項目のいくつかについて説明します。

- 1** BASDAT フィールドは Y 編集コードで編集されます。このことはキーワード EDTCDE (Y) で示されています。このフィールドが ILE COBOL プログラムの外部記述出力ファイルで使用される場合、COBOL 生成によるフィールドは DDS で指定されているデータ・タイプとの互換性があります。このフィールドは、レコードが書き込まれる時点で編集されます。このフィールドがプログラム記述出力ファイルで使用される場合は、ファイル中の DDS フィールドとの互換性はユーザーの責任です。ファイルを作成する際に DDS を使用しない場合は、ILE COBOL プログラム中のフィールドを適切に編集することもユーザーの責任です。
- 2** CHECK(MF) 項目によって、フィールドをディスプレイ・ワークステーショ

ンから入力する場合にそのフィールドは全桁入力フィールドになることを指定します。全桁入力フィールドとは、そのフィールドのすべての文字をディスプレイ・ワークステーションから入力しなければならないことを意味します。

- 3 ADDR フィールドと CITY フィールドは、NAME フィールドに指定されているものと同じ属性を共有します。このことは REFFLD キーワードで示されています。
- 4 RANGE キーワード (CUSTYP フィールドに指定されているもの) によって、ディスプレイ・ワークステーションからこのフィールドに入力できる数字を 1~5 までの範囲に限定します。
- 5 COLHDG キーワードにより、適用業務開発ツール・セット用のツールで使用される場合にフィールドに欄見出しが付けられます。
- 6 ARBAL フィールドは J 編集コードで編集されます。このことはキーワード EDTCDE (J) で示されています。
- 7 いくつかのフィールドには、テキスト記述 (TEXT キーワード) が指定されています。TEXT キーワードは文書化の目的で使用され、さまざまなリスト内に表示されます。

ILE COBOL プログラム中での外部記述ファイルの使用

形式 2 の COPY ステートメントをコーディングすることにより、プログラムにファイル記述を取り込めます。続いて、ILE COBOL コンパイラーは、外部記述から情報を検索し、ILE COBOL データ構造が生成されます。

以下の部分では、DDS の使用方法と、形式 2 の COPY ステートメントを使用した場合の ILE COBOL コードの例を示します。(形式 2 の COPY の詳細については、「*WebSphere Development Studio: ILE COBOL 解説書*」を参照。)

- 418 ページの図 94 には論理ファイルの DDS、また 419 ページの図 95 には生成される ILE COBOL コーディングを示します。
- 419 ページの図 96 には同じファイルですが、ALIAS キーワード付きのものを示し 420 ページの図 97 には生成される ILE COBOL コーディングを示します。

```

.....+.....1.....+.....2.....+.....3.....+.....4.....+.....5.....+.....6.....+.....7.....+.....8
1 A** LOGICAL CUSMSTL CUSTOMER MASTER FILE
A
A          3 R CUSREC
A          UNIQUE
A          PFILE(CUSMSTP)
A          TEXT('CUSTOMER MASTER RECORD')
A          CUST
A          NAME
A          ADDR
A          CITY
A          STATE
A          ZIP
A          SRHCOB
A          CUSTYP
A          ARBAL
A          ORDBAL
A          LSTAMT
A          LSTDAT
A          CRDLMT
A          SLSYR          5
A          SLSLYR
A          4 K CUST

```

図 94. 論理ファイルのデータ記述仕様の例

- 1 得意先マスター物理ファイル (CUSMSTP) を処理するための論理ファイルが定義され、CUSMSTL という名前になります。
- 2 UNIQUE キーワードは、このファイルに対して重複するキーの値を使用できないことを示しています。
- 3 CUSMSTL ファイル用に 1 つのレコード様式 (CUSREC) が定義されます。これは物理ファイル CUSMSTP に基づいて定義されます。
- 4 CUST フィールドが、このファイルのキー・フィールドとして指定されています。
- 5 DDS の中に論理ファイルのフィールド属性 (長さ、データ・タイプ、小数点以下の桁数など) を指定しないなら、属性は物理ファイル中の対応するフィールドから取得されます。DDS で指定した論理ファイルのフィールド属性は、物理ファイル中の対応するフィールドの属性を指定変更します。物理ファイル中のフィールドの定義として、フィールド参照ファイルを参照することもできます。フィールド参照ファイルは、フィールド名とその定義 (サイズやタイプなど) で構成されるデータ記述ファイルです。フィールド参照ファイルを使用する場合、複数のレコード様式で同じフィールドが使用されるなら、それはフィールド参照ファイルの中に一度だけ定義する必要があります。フィールド参照ファイルの詳細については、Web サイト <http://publib.boulder.ibm.com/pubs/html/as400/infocenter.htm> にある、**iSeries 400 Information Center** のデータベースおよびファイル・システム・カテゴリーの中の *DB2 Universal Database for iSeries* セクションを参照してください。

416 ページの図 93 に、データベース・ファイルで使用されるフィールドの属性を定義するフィールド参照ファイルの例を示します。

ソース		STMT	PL	SEQNO	-A	1	B	+	...	2	+	...	3	+	...	4	+	...	5	+	...	6	+	...	7	IDENTFCN	S	コピー名	変更日付
18	000200	01																											
	000210																												
	+000001*																												
	+000002*																												
	+000003*																												
19	+000004																												
20	+000005																												
	+000006*																												
21	+000007																												
	+000008*																												
22	+000009																												
	+000010*																												
23	+000011																												
	+000012*																												
24	+000013																												
	+000014*																												
25	+000015																												
	+000016*																												
26	+000017																												
	+000018*																												
27	+000019																												
	+000020*																												
28	+000021																												
	+000022*																												
29	+000023																												
	+000024*																												
30	+000025																												
	+000026*																												
31	+000027																												
	+000028*																												
32	+000029																												
	+000030*																												
33	+000031																												
	+000032*																												
34	+000033																												
	+000034*																												

図 95. 形式 2 の COPY ステートメントの結果の例 (DDS)

...	+	...	1	+	...	2	+	...	3	+	...	4	+	...	5	+	...	6	+	...	7	+	...	8	
A**		LOGICAL			CUSMSTL				CUSTOMER		MASTER			FILE											
A														UNIQUE											
A					R				CUSREC					PFILE(CUSMSTP)											
A														TEXT('CUSTOMER MASTER RECORD')											
A						CUST								ALIAS(CUSTOMER_NUMBER)											
A						NAME								1 ALIAS(CUSTOMER_NAME)											
A						ADDR								ALIAS(ADDRESS)											
A						CITY																			
A						STATE																			
A						ZIP																			
A						SRHCOD								ALIAS(SEARCH_CODE)											
A						CUSTYP								ALIAS(CUSTOMER_TYPE)											
A						ARBAL								ALIAS(ACCT_REC_BALANCE)											
A						ORDBAL																			
A						LSTAMT																			
A						LSTDAT																			
A						CRDLMT																			
A						SLSYR																			
A						SLSLYR																			
A						K CUST																			

図 96. ALIAS によるデータ記述仕様の例

1 これは ALIAS キーワードに関連する名前であり、プログラムに含められま

す。別名は、DDS ALIAS オプションによって使用可能ならば、最大 30 文字のデータ名を ILE COBOL プログラムに含めることができる代替名です。

ソ ー ス					
STMT	PL	SEQNO	-A 1 B..+...2...+...3...+...4...+...5...+...6...+...7..	IDENTFCN	S コピー名 変更日付
18		002000 01	CUSTOMER-INVOICE-RECORD.		
		002100	COPY DDS-CUSREC OF CUSMSTL ALIAS.		
		+000001*	I-O FORMAT:CUSREC FROM FILE CUSMSTL OF LIBRARY TESTLIB		CUSREC
		+000002*	CUSTOMER MASTER RECORD		CUSREC
		+000003*	USER SUPPLIED KEY BY RECORD KEY CLAUSE		CUSREC
19		+000004	05 CUSREC.		CUSREC
20		+000005	06 CUSTOMER-NUMBER PIC X(5).		CUSREC
		+000006*	CUSTOMER NUMBER		CUSREC
21		+000007	06 CUSTOMER-NAME PIC X(25).		CUSREC
		+000008*	CUSTOMER NAME		CUSREC
22		+000009	06 ADDRESS-DDS PIC X(20).		CUSREC
		+000010*	CUSTOMER ADDRESS		CUSREC
23		+000011	06 CITY PIC X(20).		CUSREC
		+000012*	CUSTOMER CITY		CUSREC
24		+000013	06 STATE PIC X(2).		CUSREC
		+000014*	STATE		CUSREC
25		+000015	06 ZIP PIC S9(5) COMP-3.		CUSREC
		+000016*	ZIP CODE		CUSREC
26		+000017	06 SEARCH-CODE PIC X(6).		CUSREC
		+000018*	CUSTOMER NUMBER SEARCH CODE		CUSREC
27		+000019	06 CUSTOMER-TYPE PIC S9(1) COMP-3.		CUSREC
		+000020*	CUSTOMER TYPE 1=GOV 2=SCH 3=BUS 4=PVT 5=OT		CUSREC
28		+000021	06 ACCT-REC-BALANCE PIC S9(6)V9(2) COMP-3.		CUSREC
		+000022*	ACCOUNTS REC. BALANCE		CUSREC
29		+000023	06 ORDBAL PIC S9(6)V9(2) COMP-3.		CUSREC
		+000024*	A/R AMT. IN ORDER FILE		CUSREC
30		+000025	06 LSTAMT PIC S9(6)V9(2) COMP-3.		CUSREC
		+000026*	LAST AMT. PAID IN A/R		CUSREC
31		+000027	06 LSTDAT PIC S9(6) COMP-3.		CUSREC
		+000028*	LAST DATE PAID IN A/R		CUSREC
32		+000029	06 CRDLMT PIC S9(6)V9(2) COMP-3.		CUSREC
		+000030*	CUSTOMER CREDIT LIMIT		CUSREC
33		+000031	06 SLSYR PIC S9(8)V9(2) COMP-3.		CUSREC
		+000032*	CUSTOMER SALES THIS YEAR		CUSREC
34		+000033	06 SLSLYR PIC S9(8)V9(2) COMP-3.		CUSREC
		+000034*	CUSTOMER SALES LAST YEAR		CUSREC

図 97. ALIAS キーワードを指定した形式 2 の COPY ステートメントの結果の例 (DD)

形式 2 の COPY ステートメントを使用してプログラム中にファイルの外部記述を入れるだけでなく、標準のレコード定義と再定義を使用することにより、外部ファイルを記述したり一連のフィールドのグループ定義を指定したりすることができます。プログラムに記述される定義がファイルの外部定義と互換性のあるものにするのは、プログラマーの責任になります。

421 ページの図 98 に、ILE COBOL プログラムが DDS からの外部ファイル記述を使用して、iSeries サーバー上のファイルへの関連付けを行う方法を示します。



図 98. ILE COBOL と iSeries ファイルを関連付ける方法を示す例

- 1 ILE COBOL プログラムは、オペレーティング・システムに対して定義されているファイルのフィールド・レベル記述を使用します。レコード記述用に形式 2 の COPY ステートメントをコーディングします。コンパイル時に、コンパイラーは外部フィールド・レベル記述にコピーし、正しい構文の ILE COBOL レコード記述に変換します。ファイルは、コンパイル時に存在していなければなりません。
- 2 ILE COBOL プログラムで、外部記述ファイルはプログラムに記述されるファイルとして使用されます。ファイルのレコード記述全体が ILE COBOL プログラムにコーディングされます。このファイルは、コンパイル時に存在している必要はありません。
- 3 ファイルは、レコード・レベルでのみオペレーティング・システムに対して記述されます。レコード記述全体を ILE COBOL プログラムにコーディングしなければなりません。このファイルは、コンパイル時に存在している必要はありません。
- 4 ファイル名をコンパイル時に指定できます。また、実行時に別のファイル名を指定できます。ILE COBOL の形式 2 の COPY ステートメントにより、ファイルのレコード記述がコンパイル時に生成されます。実行時には、異なるライブラリー・リストかファイル指定変更コマンドを使用することにより、プログラムから別のファイルにアクセスすることができます。コンパイル時にコピーされるファイル記述は、実行時に使用される入力レコードを記述するのに使用されます。

注: 外部記述ファイルの場合、2 つのファイル形式は同じでなければなりません。同じでないと、レベル検査エラーになります。

非キー順およびキー順のレコード検索の指定

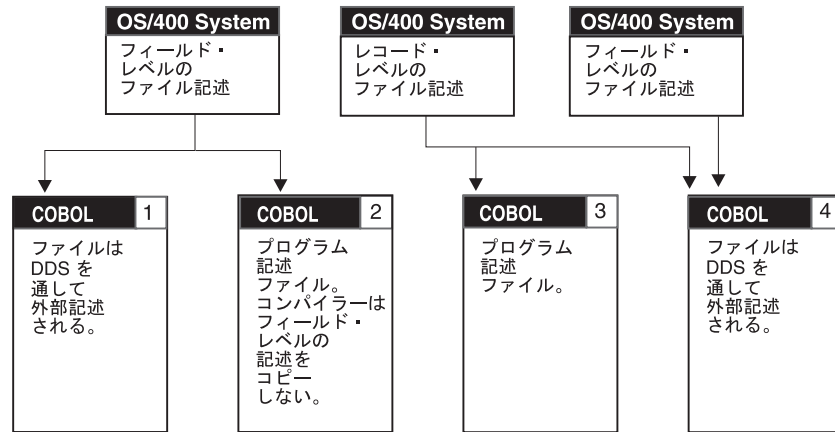
外部記述ファイルの記述には、レコードをファイルから取り出す方法を記述しているアクセス・パスが含まれます。レコードは、到着順 (非キー順) アクセス・パスまたはキー順アクセス・パスに基づいて検索されます。外部記述データベース・ファイルのアクセス・パスの完全な説明については、Web サイト

<http://publib.boulder.ibm.com/pubs/html/as400/infocenter.htm> にある、**iSeries 400 Information Center** のデータベースおよびファイル・システム・カテゴリーの中の *DB2 Universal Database for iSeries* セクションを参照してください。

到着順アクセス・パスは、レコードがファイルに格納されている順序に基づくものです。レコードはファイルの最後にしか追加されません。

キー順アクセス・パスの場合、ファイルからレコードが検索される順序は、DDS でそのファイルに定義されているキー・フィールドの内容に基づいています。たとえば、418 ページの図 94 に記載されている DDS では、CUST がキー・フィールドとして定義されています。キー順アクセス・パスは、レコードが追加されたり削除されたりするたびに更新されます。また、キー・フィールドの内容が変更されると更新されます。キー順アクセス・パスでは、1 つ以上のフィールドをレコード様式用のキー・フィールドとして DOS で定義できます。ファイル中のすべてのレコード様式に同じキー・フィールドを使用する必要はありません。たとえば、注文ヘッダー・レコードではキー・フィールドとして ORDER フィールドを定義し、注文明細レコードではキー・フィールドとして ORDER フィールドと LINE フィールドを定義するということが可能です。

入出力操作に関する形式を指定しないなら、ファイルのレコード様式に関する有効なキーに基づいて、そのファイルのキーが判別されます。ファイルのキーは、次の方法で判別されます。

- ファイルの中のすべてのレコード様式において同じ属性のキー・フィールドが同じ数だけ DDS で定義されている場合、ファイルのキーは、レコード様式のキーの中のすべてのフィールドで構成されます。(対応するフィールドの名前が同じである必要はありません。)たとえば、ファイルに 3 つのレコード様式があり、各レコード様式のキーがフィールド A、B、および C から構成される場合、そのファイルのキーはフィールド A、B、および C で構成されます。すなわち、ファイルのキーはレコード・キーと同じです。
- ファイル中のすべてのレコード様式のキー・フィールドが同一でない場合、そのファイルのキーは、すべてのレコード様式に共通するキー・フィールドで構成されます。たとえば、ファイルに 3 つのレコード様式があり、キー・フィールドが次のように定義されているとします。
 - REC1 には、キー・フィールド A が含まれている。
 - REC2 には、キー・フィールド A および B が含まれている。
 - REC3 には、キー・フィールド A、B、および C が含まれている。

この場合のファイルのキーは、すべてのレコード様式に共通するキー・フィールドであるフィールド A になります。

- すべてのレコード様式に共通するキー・フィールドがない場合にファイルに対するキー順参照を行うと、常にファイル中の最初のレコードが戻されます。

ILE COBOL では、索引ファイルに RECORD KEY を指定することによって、処理したいレコードを識別しなければなりません。ILE COBOL は、このキー値とファイルまたはレコードのキーを比較し、キーが RECORD KEY 値と一致しているレコードに対して指定された操作を処理します。

RECORD KEY IS EXTERNALLY-DESCRIBED-KEY が指定されている場合、以下のようになります。

- FORMAT 句が指定されている場合、コンパイラーは指定された形式のレコード域にあるキー・フィールドから検索引き数を作ります。

- `FORMAT` 句が指定されていない場合、コンパイラーはそのファイル用にプログラムで定義されている最初のレコード様式に基づいて、レコード域にあるキー・フィールドから検索引き数を作ります。

注: 複数のキー・フィールドを含むファイルを `ILE COBOL` で処理するには、`ILE COBOL` プログラムで使用するレコード様式でキー・フィールドが連続していません (`RECORD KEY IS EXTERNALLY-DESCRIBED-KEY` が指定されている場合を除く)。

外部記述ファイルのレベル検査

`ILE COBOL` プログラムで外部記述ファイルが使用される場合、オペレーティング・システムにはレベル検査機能 (`LVLCHK`) が用意されています。この機能を使用すると、コンパイル時以降に、ファイルの形式が変更されないようにすることができます。

外部記述ファイルが使用されている場合 (すなわち、形式 2 の `COPY` ステートメントを使用してそのファイルのレコード記述を定義した場合)、レベル検査に必要な情報はコンパイラーから提供されます。検査されるのは、形式 2 の `COPY` ステートメントによってファイルの `FD` の下にコピーされた形式だけです。レベル検査機能は、ファイルの作成、変更、または指定変更コマンドを使用したときに選択される内容に基づいて、実行時に開始されます。ファイル作成コマンドではデフォルト値としてレベル検査が要求されます。レベル検査が要求されると、ファイルのオープン時にレコード様式がレベル検査されます。レベル検査エラーが発生すると、`ILE COBOL` はファイル状況 39 を設定します。

`CRTxxxF`、`CHGxxxF`、または `OVRxxxF CL` コマンドに `LVLCHK(*NO)` を指定し、既存の形式を使用してファイルを再作成する場合、その形式に対する変更の内容によっては、再コンパイルしない限り、その形式を使用する既存の `ILE COBOL` プログラムが作動しないことがあります。

`ILE COBOL` プログラムの中でレベル検査を行わずにファイルを使用する場合、とりわけ注意が必要です。レベル検査や再コンパイルを行わずに `ILE COBOL` プログラムを使用することは、プログラム障害やデータ破損の危険性を伴います。

注: `ILE COBOL` コンパイラーは、プログラム記述ファイルのレベル検査を行いません。

レベル検査の詳細については、Web サイト

<http://www.ibm.com/eserver/iseries/infocenter> にある、**iSeries 400 Information Center** のデータベースおよびファイル・システム・カテゴリーの中の *DB2 Universal Database for iSeries* セクションを参照してください。

第 17 章 ファイルの処理

AS/400 で COBOL がファイルを使用して処理を行う方法は数多くあります。この章では次のことについて説明します。

- ファイルと入出力装置との関連付け
- ファイル属性の変更
- ファイル入出力の宛先変更
- ファイルのロックおよび解除
- 入力レコードの非ブロック化および出力レコードのブロック化
- ファイルにアクセスするためのオープン・データ・パスの共用
- ファイル状況とフィードバック域の使用
- コミットメント制御の使用
- ファイルのソートおよびマージ
- CVTOPT データ・タイプによるデータ項目の宣言

ファイルと入出力装置との関連付け

ファイルは、入出力として使用される装置とプログラムとの接続リンクとして使用されます。実際に装置と関連付けることは、ファイルをオープンする時点で行われます。このタイプの入出力制御を使用すると、プログラムを変更することなく、そのプログラムで使用されているファイル属性 (および、場合によっては装置) を変更できます。

ILE COBOL 言語では、ファイル制御記入項目の ASSIGN 文節の ASSIGNMENT-NAME 項目に指定されているファイル名を使用してファイルを指します。このファイル名は、次のようにシステム・ファイル記述を指します。

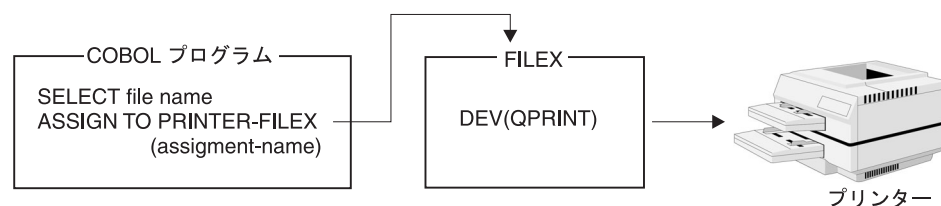

ASSIGN 文節の ILE COBOL 装置名は、選択したファイルで処理できる ILE COBOL 機能を定義します。コンパイル時には、特定の ILE COBOL 機能は特定の ILE COBOL 装置タイプに限り有効です。この点で、ILE COBOL は装置依存です。装置依存の例を次に示します。

- SUBFILE 操作は WORKSTATION 装置に限り有効です。
- 標識は WORKSTATION 装置か FORMATFILE 装置に限り有効です。
- LINAGE は PRINTER 装置に限り有効です。
- OPEN INPUT WITH NO REWIND は TAPEFILE 装置に限り有効です。

たとえば、ILE COBOL プログラムの中でファイル名 FILEY が FORMATFILE 装置と関連付けられる場合を考えてみます。装置 FORMATFILE は独立装置タイプで

す。したがって、有効な行制御やページ制御の仕様がなかったので、FORMATFILE ファイルの WRITE ステートメントに ADVANCING 句を指定することはできません。プログラムが実行されると、実際の入出力装置が FILEY の記述中に指定されます。たとえばプリンターの場合は、次のようにデフォルトかまたは DDS で定義されている行制御およびページ制御しか使用できません。

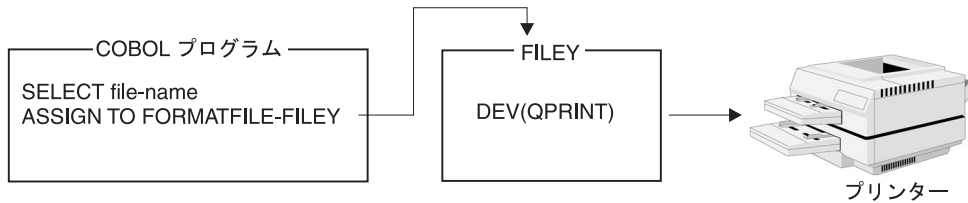

CL コマンドを使用することによって、指定されているファイル記述のパラメーターを指定変更するか、あるいはコンパイル時または実行時にファイルを宛先変更できます。ファイルを宛先変更すると、次のように、コンパイル時にあるファイルを指定し、実行時には別のファイルを指定することができます。

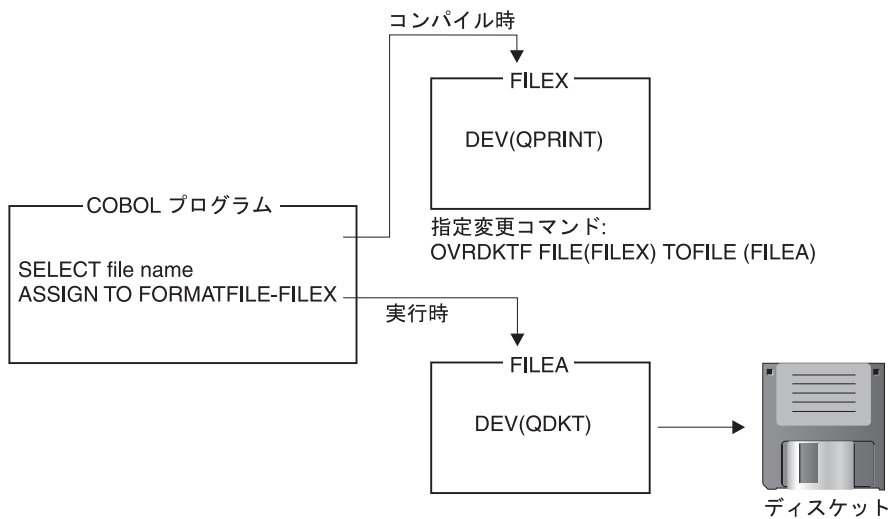

上記の例では、ディスクット・ファイル指定変更 (OVRDKTF) コマンドを使用することにより、コンパイル時に指定されたのとまったく異なる装置ファイルを使用してプログラムを実行できます。

注: FORMATFILE 装置を入力に使用することはできません。入力できる装置 (DISKETTE 装置など) から FORMATFILE 装置に入出力を指定変更して入力操作をしようとする、予期しない結果になることがあります。

ファイル指定変更がすべて有効なわけではありません。実行時に、処理されるファイルに対して ILE COBOL プログラムの中の仕様が有効かどうかを確認する検査が行われます。ILE COBOL プログラムがファイル制御ブロックおよび I/O 要求で渡す仕様が誤っていると、その I/O 操作は失敗します。プログラムに装置指定が含まれていても、OS/400 オペレーティング・システムでファイルの宛先変更がなされる可能性があります。たとえば、ILE COBOL 装置名が PRINTER で、プログラムが実際に使用するファイルがプリンターでない場合、オペレーティング・システムは ILE COBOL の印刷行送りとスキップの仕様を無視します。

オペレーティング・システムで許されない、ファイルが使用できなくなることもある、別のファイルの宛先変更もあります。たとえば、ILE COBOL 装置名が DATABASE または DISK で、プログラムにキー順 READ 操作が指定されていて、プログラムが実際に使用するファイルがディスク・ファイルまたはデータベース・ファイルでない場合、そのファイルは使用できなくなります。

AS/400 システムには入出力スプール機能があります。個々の AS/400 ファイル記述には、実行時にそのファイルにスプールが使用されたかどうかを判別するためのスプール属性があります。ILE COBOL プログラムは、スプールが使用されたことを認識しません。ファイルを読み書きする相手となる実際の物理装置は、スプール読み取りプログラムまたはスプール書き込みプログラムによって判別されます。スプーリングの詳細については、Web サイト

<http://publib.boulder.ibm.com/pubs/html/as400/infocenter.htm> にある、**iSeries 400 Information Center** のデータベースおよびファイル・システム・カテゴリーの中の *DB2 Universal Database for iSeries* セクションを参照してください。

入出力スプールの指定

入出力スプール

入出力スプールは、バッチ・ジョブのインライン・データ・ファイルに限り有効です。ILE COBOL がスプール・ファイルからの入力データを読み取る場合、ILE COBOL はデータのスプール元の装置を認識しません。

データは、次のようにしてスプール・インライン・ファイルから読み取られます。

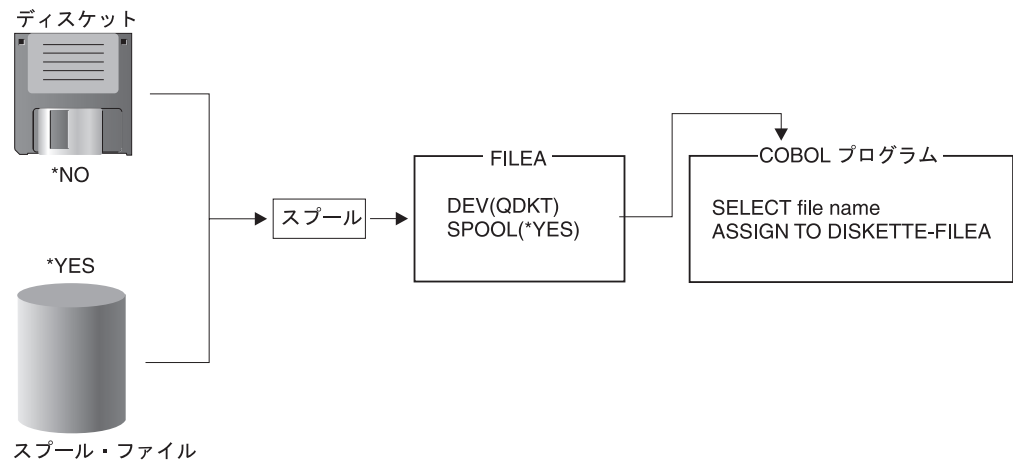

インライン・データ・ファイルの詳細については、Web サイト

<http://publib.boulder.ibm.com/pubs/html/as400/infocenter.htm> にある、**iSeries 400 Information Center** のデータベースおよびファイル・システム・カテゴリーを参照してください。

出カスプール

出カスプールは、バッチ・ジョブと対話式ジョブに限り有効です。ILE COBOL にシステム名で指定されているファイル記述には、次の例のようにスプール仕様が記述されています。

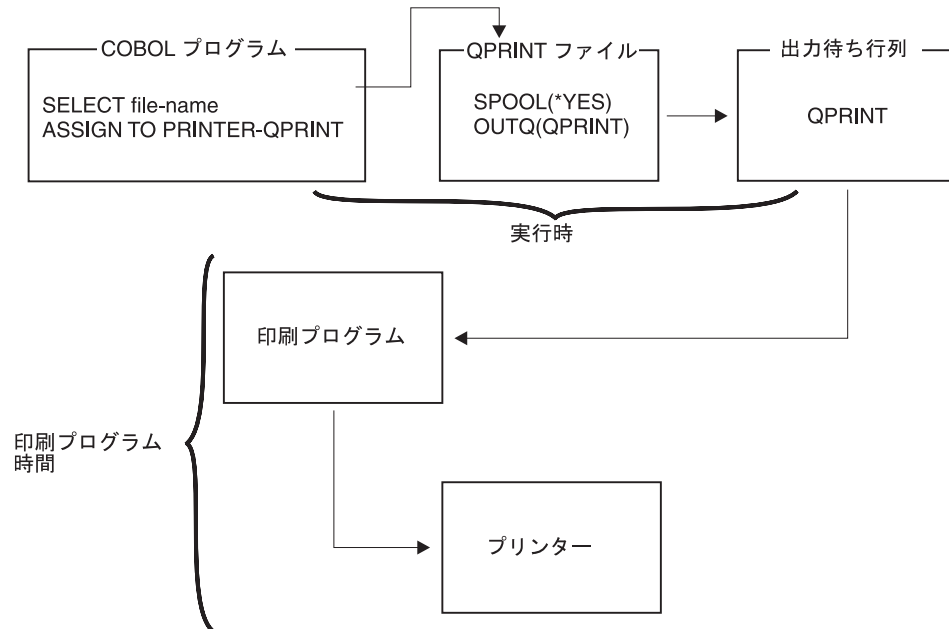

実行時にファイル指定変更コマンドを使用することによって、ファイル記述中で指定されているスプール・オプション (印刷するコピー数など) を指定変更できます。また、AS/400 スプール・サポートを使用することによって、プログラム実行後にファイルを宛先変更できます。たとえば、プリンターの出力先を別の装置 (ディスクレットなど) に指定することができます。

ファイル属性の指定変更

指定変更は、ILE COBOL プログラムがファイルをオープンする前に指定しなければなりません。システムはファイル指定変更コマンドを使用して、オープンするファイルとそのファイルの属性を判別します。ファイルの指定変更の有効範囲は、呼び出しレベル、活動化グループ・レベル、またはジョブ・レベルになります。

呼び出しレベルの有効範囲の場合、特定の呼び出しレベルで出される指定変更は、呼び出しがどの活動化グループに含まれているかに関係なく、呼び出しレベルの後のすべての呼び出しについて有効です。また、指定変更を出した呼び出しレベルに制御が戻ると無効になります。

活動化グループの有効範囲の場合、その活動化グループの中で実行されているすべてのプログラム・オブジェクトに指定変更が適用され、活動化グループが終了するか、指定変更が明示的に削除される時点まで有効です。

注: デフォルト活動化グループ (*DFTACTGRP) では、活動化グループ・レベルの有効範囲が指定されると、実際の指定変更の有効範囲は呼び出しレベルになります。

ジョブ・レベルの有効範囲の場合、ジョブの中のすべてのプログラム・オブジェクトに指定変更が適用され、そのジョブが終了するか、指定変更が明示的に削除される時点まで活動状態になります。

指定変更の有効範囲を指定するには、指定変更 CL コマンドの OVRSCOPE パラメーターを使用します。有効範囲を明示指定しないなら、指定変更のデフォルトの有効範囲は、指定変更をどこで発行したかによって異なります。指定変更がデフォルト活動化グループから出されると、有効範囲は呼び出しレベルになります。指定変更がデフォルト以外の活動化グループから出されると、有効範囲は活動化グループ・レベルになります。

ファイルを指定変更する最も単純な形式は、ファイルの属性のいくつかを指定変更することです。たとえば、プリンター・ファイルを作成する際に、FILE(OUTPUT) と COPIES(2) を指定します。続いて、ILE COBOL プログラムを実行する前に、印刷される出力コピーの数を 3 に変更できます。指定変更コマンドは次のようになります。

```
OVRPRTF FILE(OUTPUT) COPIES(3)
```

ファイル入出力の宛先変更

ファイルを指定変更するもう 1 つの形式は、ILE COBOL プログラムを宛先変更して別のファイルにアクセスすることです。指定変更する際に同じタイプのファイルに (たとえば、あるプリンター・ファイルを別のプリンター・ファイルに) 宛先変更すると、そのファイルは元のファイルと同じ方法で処理されます。

指定変更する際に別のタイプのファイルに宛先変更すると、その指定変更ファイルは元のファイルが処理されるはずだった方法と同じ方法で処理されます。ILE COBOL プログラム中の装置依存の仕様のうち、指定変更装置に適用されないものは、システムによって無視されます。

ファイル宛先変更がすべて有効なわけではありません。たとえば、ILE COBOL プログラムの索引ファイルは、キー順アクセス・パスを使用した他の索引ファイルにのみ指定変更できます。

データベース・ファイルを指定変更してすべてのメンバーを処理することによって、複数のメンバーを処理することができます。次の例外に注意してください。

- ILE COBOL プログラムのコンパイル時に使用されるデータベース・ソース・ファイルを指定変更して、すべてのメンバーを処理することはできません。OVRDBF MBR(*ALL) を指定すると、コンパイルが終了します。
- COPY ステートメント用に使用されるデータベース・ファイルを指定変更して、すべてのメンバーを処理することはできません。OVRDBF MBR(*ALL) を指定すると、COPY ステートメントは無視されます。

ファイル指定変更は必ず適切に適用されていなければなりません。有効なファイル宛先変更、無視される装置依存の特性、および想定されるデフォルトの詳細については、Web サイト <http://publib.boulder.ibm.com/pubs/html/as400/infocenter.htm> にある、**iSeries 400 Information Center** のプログラミング・カテゴリを参照してください。

ファイルのロックおよび解放

オペレーティング・システムでは、ジョブ・ステップで使用されるファイルをロック状態 (排他、読み取り可排他、更新共用、更新不可共用、または読み取り共用) にすることができます。ファイルをロック状態にする場合には、オブジェクトの割り振り (ALCOBJ) コマンドを使用します。

デフォルトでは、ILE COBOL プログラムがファイルをオープンする際、オペレーティング・システムはデータベース・ファイルを次のロック状態にします。

OPEN タイプ	ロック状態
INPUT	読み取り共用
I-O	更新共用
EXTEND	更新共用
OUTPUT	更新共用

読み取り共用ロック状態の場合、他のユーザーは、読み取り共用、更新共用、更新不可共用、または読み取り可排他ロック状態でファイルをオープンできますが、ファイルの排他使用は指定できません。更新共用ロック状態の場合、他のユーザーは、読み取り共用または更新共用ロック状態でファイルをオープンできます。

オペレーティング・システムは、装置ファイルを読み取り共用ロック状態にし、装置を読み取り可排他ロック状態にします。他のユーザーはファイルをオープンできますが、同じ装置を使用することはできません。

注: ILE COBOL プログラムが OUTPUT 用に物理ファイルをオープンすると、そのファイルは、メンバーをクリアするのに必要な時間だけ排他ロックの対象になります。

リソースの割り振りおよびロック状態の詳細については、Web サイト <http://publib.boulder.ibm.com/pubs/html/as400/infocenter.htm> にある、**iSeries 400 Information Center** のデータベースおよびファイル・システム・カテゴリーを参照してください。

レコードのロックおよび解放

ILE COBOL プログラムがデータベース・ファイルに READ を実行する場合、そのファイルが入出力用にオープンされると、そのレコードがロック状態になって他のプログラムはそのレコードを更新できなくなります。すなわち、ファイルを入力用にオープンする場合は他のプログラムからそのレコードを読み取れますが、入出力用にオープンする場合はそれができません。同様に、入出力モードでオープンされたファイルの START 操作が成功すると、そのファイルのそのレコードの位置はロック状態になります。

コミットメント制御を行っている場合と行っていない場合の、レコードをロックする期間については 437 ページの図 99 を参照してください。

READ ステートメントまたは START ステートメントを実行する際に、入出力 (更新) モードでオープンされているファイルのレコードをロックしないようにするためには、NO LOCK 句を使用できます。READ WITH NO LOCK ステートメント

を使用すると、以前に READ ステートメントまたは START ステートメントによってロックされたレコードがアンロックされます。また、READ WITH NO LOCK ステートメントで読み取られるレコードもロックされません。START WITH NO LOCK ステートメントを使用すると、以前に START ステートメントまたは READ ステートメントによってロックされたレコードがアンロックされます。この句の詳細については、「*WebSphere Development Studio: ILE COBOL 解説書*」の READ ステートメントおよび START ステートメントに関する部分を参照してください。

1 個の物理ファイルに基づく論理ファイルの場合、その物理ファイル中のレコードがロック状態になります。論理ファイルが複数の物理ファイルに基づいている場合は、各物理ファイルの中の 1 つのレコードがロック状態になります。

2 つめのファイルで同一の基本物理レコードを更新しようとする、他のプログラムだけでなく元のプログラムにもこのロックが適用されます。

注: ランダム・アクセスか動的アクセスを使用して、索引付き編成または相対編成のファイルを入出力用にオープンすると、どの入出力 verb に関する入出力操作 (WRITE を除く) が失敗した場合でも、レコードはアンロックされます。WRITE 操作は更新操作とは見なされません。したがって、レコードのロックは解放されません。

更新用に読み取ったデータベース・レコードの解放については、Web サイト <http://publib.boulder.ibm.com/pubs/html/as400/infocenter.htm> にある、**iSeries 400 Information Center** のデータベースおよびファイル・システム・カテゴリーを参照してください。

ファイルにアクセスするためのオープン・データ・パスの共用

経路指定ステップの中の別のプログラムを使用してすでにファイルをオープンしている場合は、ILE COBOL プログラムで、同一のオープン・データ・パス (ODP) を使用してファイルにアクセスすることができます。

注: 通常、1 つのジョブには経路指定ステップが 1 つだけ含まれています。経路指定ステップについては、Web サイト <http://publib.boulder.ibm.com/pubs/html/as400/infocenter.htm> にある、**iSeries 400 Information Center** のデータベースおよびファイル・システム・カテゴリーの中の *DB2 Universal Database for iSeries* セクションを参照してください。

共用 ODP には次の規則が適用されます。

1. ファイルを作成するコマンド (CRTxxxF)、変更コマンド (CHGxxxF)、またはファイル指定変更コマンド (OVRxxxF) 中には、SHARE(*YES) を指定しなければなりません。
2. 共用 ODP のあるファイルをプログラムが初めてオープンし、かつ現在もオープンされている場合、同一の経路指定ステップ中の共用 OPEN 操作は、標準 OPEN 操作より実行が速くなります。他の入出力操作の速度に影響はありません。
3. 別のプログラムの中でファイルを使用する際には、一貫性を保つ必要があります。同一の共用ファイルを使用する他のプログラムが、ファイルに対する入出力操作を実行すると、現在のファイル位置に影響があります。

入力レコードの非ブロック化および出力レコードのブロック化

1 つのブロックに、複数のレコードを入れることができます。入力レコードの非ブロック化と出力レコードのブロック化は、次の条件のもとで起こります。

1. CRTCBMOD または CRTBNDCBL コマンドの OPTION パラメーターで *NOBLK が設定されており (BLOCK CONTAINS 文節はある場合もない場合もある)、また以下の条件のすべてが満たされている。
 - a. ファイルに ACCESS IS SEQUENTIAL が指定されている。
 - b. プログラムの中でファイルが INPUT または OUTPUT 用にオープンされている。
 - c. ファイルが、DISK、DATABASE、DISKETTE、または TAPEFILE に割り当てられている。
 - d. そのファイルに対して、START ステートメントが指定されていない。

RELATIVE 相対編成の場合、OPEN OUTPUT でブロック化は実行されません。

BLOCK CONTAINS を指定してもそれは無視されます。ブロック化するレコード数は、システムが決めます。

2. CRTCBMOD コマンドまたは CRTBNDCBL コマンドの OPTION パラメーターに *BLK が指定されており (BLOCK CONTAINS 文節はある場合もない場合もある)、かつ次の条件をすべて満たしている。
 - a. ファイルに ACCESS IS SEQUENTIAL または ACCESS IS DYNAMIC が指定されている。
 - b. プログラムの中でファイルが INPUT または OUTPUT 用にオープンされている。
 - c. ファイルが、DISK、DATABASE、DISKETTE、または TAPEFILE に割り当てられている。

RELATIVE 相対編成の場合、OPEN OUTPUT でブロック化は実行されません。

BLOCK CONTAINS 文節は、ブロック化されるレコード数を制御します。

DISKETTE ファイルの場合は、ブロック化するレコード数は常にシステムが決めます。

上記のすべての条件を満たしている場合でも、特定の OS/400 の制約事項のために、ブロック化や非ブロック化が行われなことがあります。この場合、際立ったパフォーマンスの向上はありません。

直接アクセス索引ファイルを使用している場合は、READ PRIOR および READ NEXT を使用してブロック化を実行できます。READ PRIOR および READ NEXT を使用してブロック化を実行する際には、ブロックにレコードが残っている間に宛先を変更することはできません。レコードをブロックからクリアするには、ランダム READ またはランダム START などのランダム操作を指定するか、あるいは順次 READ FIRST または READ LAST を使用してください。

正しくない宛先変更が行われると、ファイル状況 9U になります。ファイルをクローズして再オープンしないと、それ以上の入出力は行えません。

OVRDBF コマンドに SEQONLY(*NO) を指定すると、実行時にブロック化を指定変更できます。

ディスクおよびデータベース・ファイルの場合は、BLOCK CONTAINS が使用され、ブロック化因数としてゼロが指定されるかまたは計算される場合、システムがブロック化因数を決めます。

指定したブロック化因数が変更される場合があります。

レコードのブロックの読み書きが行われる場合、入出力フィードバック域にブロックの中のレコード数が記述されます。ILE COBOL によって複数のレコードのブロック化または非ブロック化が行われるファイルの場合、I-O-FEEDBACK 域は、読み取りまたは書き込みごとには更新されません。その次のブロックが読み書きされる時点で更新されます。

ブロック化が有効なデータベース・ファイルの場合、さまざまなプログラムで変更が行われると、変更された時点ですべての変更内容を参照できないことがあります。

ファイルに代替レコード・キーがある場合は、ブロック化は暗黙的に使用不可となります。

データベース・ファイルに変更を加える際のブロック化の影響、およびブロック化因数の変更については、Web サイト

<http://publib.boulder.ibm.com/pubs/html/as400/infocenter.htm> にある、**iSeries 400 Information Center** のデータベースおよびファイル・システム・カテゴリの中の *DB2 Universal Database for iSeries* セクションを参照してください。

ファイル状況とフィードバック域の使用

オープン・ファイルと関連のある OPEN-FEEDBACK 域と I-O-FEEDBACK 域のデータを ID に転送する際には、形式 3 の ACCEPT ステートメントを使用してください。このステートメントを指定することの詳細については、「*WebSphere Development Studio: ILE COBOL 解説書*」の『ACCEPT ステートメント』を参照してください。

FILE STATUS

FILE STATUS 文節を指定すると、当該ファイルを明示的または暗黙のうちに参照する入出力要求が出されるたびに、システムはある値を状況キー・データ項目の中に入れます。この 2 文字の値は、ステートメントの実行状況を示します。入力レコードの非ブロック化と出力レコードのブロック化が行われる場合、OS/400 例外を生じさせるファイル状況の値は、ブロックが処理される場合に限り設定されます。レコードのブロック化の詳細については 432 ページの『入力レコードの非ブロック化および出力レコードのブロック化』を参照してください。

OPEN-FEEDBACK 域

OPEN-FEEDBACK 域は、OPEN 操作に関する情報が入っているオープン・データ・パス (ODP) の一部です。この情報は OPEN 処理中に設定され、そのファイルがオープンされている間、使用することができます。

この区域は、プログラムが使用しているファイルに関する情報を提供します。この区域に含まれる情報は、次のとおりです。

- 現在オープンしているファイルに関する情報。ファイル名やファイルのタイプなど。
- オペランドであるファイルのタイプに基づく情報。プリンターのサイズ、画面サイズ、ディスケット・ラベル、またはテープ・ラベルなど。

注: 正常にオープンされた OPTIONAL INPUT ファイルには、OPEN-FEEDBACK 域情報がありません。

I-O-FEEDBACK 域

システムは、ブロックがオペレーティング・システムとプログラムの中で転送されるたびに、I-O-FEEDBACK 域を更新します。1 つのブロックには、1 つまたは複数のレコードを入れることができます。

COBOL によって複数のレコードのブロック化または非ブロック化が行われるファイルの場合、I-O-FEEDBACK 域は、読み取りまたは書き込みごとには更新されません。プログラム中のそれぞれの読み取りまたは書き込み操作の後に、I-O-FEEDBACK 情報が必要な場合には、次のどちらかの処置をとることができます。

- 432 ページの『入力レコードの非ブロック化および出力レコードのブロック化』に示されている条件のいずれも満たさないようにして、コンパイラーがブロック化コードおよび非ブロック化コードを生成しないようにする。
- データベース・ファイルによる指定変更 (OVRDBF) CL コマンドに SEQONLY(*NO) を指定する。

コンパイラーがブロック化および非ブロック化コードを生成しないようにする方が、SEQONLY(*NO) を指定するよりも効果的です。

コンパイラーがブロック化および非ブロック化コードを生成する場合でも、特定の OS/400 の制限によって、ブロック化および非ブロック化が処理されないようにすることができます。この場合、際立ったパフォーマンスの向上はありません。しかし、各読み取りまたは書き込み操作の後で、I-O-FEEDBACK 域は更新されます。

I-O-FEEDBACK 域には、最後に正常に実行された入出力操作に関する情報が入れられます。その情報には、装置名、装置タイプ、AID 文字、および一部の装置に関するエラー情報が含まれます。この区域は、共通域と装置依存域の 2 つの部分から構成されています。装置依存域の長さや内容は、ファイルに関連する装置タイプによって異なります。この区域は I-O-FEEDBACK 共通域の後にあり、共通域および該当する装置依存域を入れるために十分な大きさの受け取り側 ID を指定することによって、入手することができます。

OPEN-FEEDBACK 域と I-O-FEEDBACK 域にあるデータ域のレイアウトと説明については、Web サイト <http://publib.boulder.ibm.com/pubs/html/as400/infocenter.htm> にある、**iSeries 400 Information Center** のデータベースおよびファイル・システム・カテゴリーの中の *DB2 Universal Database for iSeries* セクションを参照してください。

コミットメント制御の使用

コミットメント制御は、次の処理を可能にする機能です。

- 同一ジョブ中のデータベース・ファイルに対する変更の同期化
- データベースに永続的に入れるべきでない変更内容の取り消し
- 変更が完了するまで、変更されるレコードをロックする
- ジョブまたはシステムの障害から回復するためのテクニック

データベース・レコードを同期変更する方がよいアプリケーションもあります。変更が有効であるとプログラムが判別すると、データベースに永続的な変更が加えられます (COMMIT ステートメントが処理されます)。変更が無効か、または処理中に問題が発生すると、変更は取り消されます (ROLLBACK ステートメントが処理されます)。(OUTPUT 用のオープン後にファイルの消去が行われた場合には、ROLLBACK を処理しても、消去されたレコードがファイルに復元されることはありません。) コミットメント制御のもとにない ファイルのレコードに対する変更は、必ず永続的になります。この変更は、以降の COMMIT ステートメントまたは ROLLBACK ステートメントの影響を受けることはありません。

COMMIT または ROLLBACK が正常に処理される地点は、それぞれコミットメント境界になります。(プログラムの中で COMMIT または ROLLBACK がまだ出されていない場合、コミットメント制御のもとにあるいずれかのファイルを初めてオープンするときにコミットメント境界が作成されます。) 変更のコミットやロールバックを行った場合、影響を受けるのは、直前のコミットメント境界以降に行われた変更だけです。

コミットメント境界で変更を同期化すると、障害が発生した後の再始動またはリカバリーの手順が簡単になります。詳細については 403 ページの『障害の後でのリカバリー』を参照してください。

データベース・ファイルでコミットメント制御を使用すると、そのファイルのレコードは以下のいずれかのロック・レベルの対象になります。

• 高ロック・レベル

高ロック・レベルは、コミットメント制御開始 (STRCMTCTL) CL コマンドの LCKLVL(*ALL) パラメーターで指定します。高ロック・レベル (*ALL) を使用すると、COMMIT または ROLLBACK が正常に処理されるまで、コミットメント制御下のファイルにアクセスしているすべてのレコード (入力用または出力用) がロックされます。

• カーソル固定ロック・レベル

カーソル固定ロック・レベルは、コミットメント制御開始 (STRCMTCTL) CL コマンドの LCKLVL(*CS) パラメーターで指定します。カーソル固定ロック・レベル (*CS) を使用すると、コミットメント制御のもとでオープンしたファイルにアクセスしているすべてのレコードがロックされます。読み取られても変更や削除が行われないレコードは、別のレコードが読み取られる時点でアンロックされません。変更、追加、または削除が行われるレコードは、COMMIT ステートメントまたは ROLLBACK ステートメントが正常に処理されるまでロックされています。

• 低ロック・レベル

低ロック・レベルは、コミットメント制御開始 (STRCMTCTL) CL コマンドの LCKLVL(*CHG) パラメーターで指定します。低ロック・レベル (*CHG) を使用すると、コミットメント更新用に読み取られた (コミットメント制御のもとでオープンしたファイルの) すべてのレコードがロックされます。レコードが変更、追加、または削除されると、COMMIT ステートメントまたは ROLLBACK ステートメントが正常に処理されるまで、そのレコードはロックされています。更新操作にアクセスしたが、変更されることなく解除されるレコードは、アンロックされます。

ロックされたレコードは、同一ジョブの中で同一の物理ファイルまたは論理ファイルを使用した場合に限り変更できます。

ロック・レベルは、ロックされたレコードを読み取れるかどうかを管理します。高ロック・レベル (*ALL) を使用すると、データベース・ファイル中のロックされたレコードは読み取れません。低ロック・レベル (*CHG) を使用した場合、データベース・ファイルをジョブの中で INPUT としてオープンするか、または I-O として READ WITH NO LOCK を使用してオープンすれば、そのファイルの中のロックされたレコードを読み取ることができます。

ファイルがコミットメント制御下でない他のジョブは、ファイルが INPUT としてオープンされている場合、使用されるロック・レベルには関係なく、ロックされたレコードを常に読み取れます。ロックされたレコードを他のジョブが読み取る可能性があるため、データにアクセスできるのは、そのデータがデータベースに永続的にコミットされる前です。ロックされたレコードを別のジョブが読み取った後に ROLLBACK ステートメントを処理した場合、アクセスされるデータにはデータベースの内容が反映されていません。

437 ページの図 99 に、コミットメント制御が行われている場合と行われていない場合に、ファイルのレコードをロックする際の考慮事項を示します。

VERB	OPEN MODE	LOCK LEVEL	DURATION OF RECORD LOCK	
			次の更新操作	COMMIT または ROLLBACK
DELETE	I-O	コミットメント制御なし	DELETE	
		コミットメント制御あり	*CHG	→
			*CS	→
			*ALL	→
READ	INPUT	コミットメント制御なし	READ	
		コミットメント制御あり	*CHG	→
			*CS	→
			*ALL	→
READ WITH NO LOCK	I-O	コミットメント制御なし	READ	
		コミットメント制御あり	*CHG	→
			*CS	→
			*ALL	→
READ	I-O	コミットメント制御なし	READ	
		コミットメント制御あり	*CHG	→
			*CS	→
			*ALL	→
REWRITE	I-O	コミットメント制御なし	REWRITE	
		コミットメント制御あり	*CHG	→
			*CS	→
			*ALL	→
START	INPUT	コミットメント制御なし	START	
		コミットメント制御あり	*CHG	→
			*CS	→
			*ALL	→
START WITH NO LOCK	I-O	コミットメント制御なし	START	
		コミットメント制御あり	*CHG	→
			*CS	→
			*ALL	→
START	I-O	コミットメント制御なし	START	
		コミットメント制御あり	*CHG	→
			*CS	→
			*ALL	→
WRITE	I-O	コミットメント制御なし	WRITE	
		コミットメント制御あり	*CHG	→
			*CS	→
			*ALL	→
WRITE	OUTPUT	コミットメント制御なし	WRITE	
		コミットメント制御あり	*CHG	→
			*CS	→
			*ALL	→

注: 更新操作には、同一のファイルについての START、READ、REWRITE、または DELETE 操作 (成功するか失敗するかに関係なく)、およびそのファイルのクローズが含まれます。WRITE 操作は更新操作とは見なされません。したがって、WRITE 操作の結果としてロックは設定または解放されません。

図 99. コミットメント制御が行われている場合と行われていない場合でのレコードのロックについての考慮事項

コミットメント制御下のファイルは、最後のコミットメント境界以降に行われた変更の状況に影響を与えずに、クローズまたはオープンすることができます。この場合にも、変更を永続的なものにするために COMMIT を出すか、変更を取り消すに

は ROLLBACK を出さなければなりません。COMMIT ステートメントが処理されると、ファイルは、処理前と同じオープンまたはクローズの状態に置かれます。

#

OS/400 バージョン 2 リリース 3 モディフィケーション 0 以前のライセンス・プログラムをもっている場合は、同一コミットメント定義のもとで、ジョブ中でオープンしたすべてのファイルは、同一ジャーナルにジャーナル処理する必要があります。バージョン 3 リリース 1 以降では、ほとんどの場合、この制約事項は関係なくなりました。ジャーナル管理とその関連機能の詳細について、およびコミットメント制御の詳細については、「バックアップおよび回復の手引き」を参照してください。

さらに、コミットメント制御は、OS/400 制御言語 (CL) を使用して ILE COBOL の外部で指定しなければなりません。コミットメント制御開始 (STRCMTCTL) コマンドは、コミットメント制御の機能を確立し、レコードをロックするレベルを高レベル (*ALL)、カーソル固定レベル (*CS)、または低レベル (*CHG) に設定します。

STRCMTCTL コマンドを使用してコミットメント制御を開始すると、システムによってコミットメント定義が作成されます。各コミットメント定義は、コミットメント制御の有効範囲に基づいて、STRCMTCTL コマンドを出したジョブ、またはジョブ中の活動化グループだけに認識されます。コミットメント定義には、ジョブまたはジョブの中の活動化グループの中の、コミットメント制御のもとで変更されるリソースに関する情報が入れます。コミットメント定義中のコミットメント制御情報は、システムによりコミットメント・リソース変更として維持管理されます。

STRCMTCTL コマンドは、ファイルのコミットメント制御を自動的に開始するわけではありません。このファイルも、ILE COBOL プログラム内の I-O-CONTROL 段落の COMMITMENT CONTROL 文節に指定しなければなりません。コミットメント制御環境を正常終了する際には、コミットメント制御の終了 (ENDCMTCTL) コマンドを使用してください。このコマンドを使用すると、コミットメント制御下のデータベース・ファイルに関する未コミット変更がすべて取り消されます。(暗黙の ROLLBACK が処理されます。) STRCMTCTL および ENDCMTCTL コマンドの詳細については、Web サイト

<http://publib.boulder.ibm.com/pubs/html/as400/infocenter.htm> にある、**iSeries 400 Information Center** のプログラミング・カテゴリーの中の CL および API セクションを参照してください。

コミットメント制御の詳細については、「バックアップおよび回復の手引き」を参照してください。

注: 変更済みの未コミット・データを読み取れないようにする機能はコミットメント制御の機能なので、コミットメント制御のもとで実行している場合にしか使用できません。コミットメント制御を拡張しても通常の (未コミットの) データベース・サポートを変更することはできず、入力専用オープンしたファイルを読み取る場合にロックされたレコードも読み取ることが可能です。ファイルを使用する際に一貫性を保つようにしてください。ファイルは常に、コミットメント制御のもとで実行するか、またはコミットメント制御のもとでは実行しないかを明確にしておいてください。

コミットメント制御の有効範囲の指定

ジョブ中で実行されているプログラム・オブジェクトによって、複数のコミットメント定義が開始され使用される場合があります。ジョブの個々のコミットメント定義により、関連リソースのある個々のトランザクションが識別されます。それらのリソースは、ジョブで開始された他のすべてのコミットメント定義には関係なくコミットしたりロールバックしたりすることができます。

コミットメント定義の**有効範囲**は、ジョブ内で実行されているプログラムのうち、どのプログラムがそのコミットメント定義を使用するかを指定するものです。コミットメント定義の有効範囲は次の 2 つです。

- 活動化グループ・レベル
- ジョブ・レベル

コミットメント定義の有効範囲は、STRCMTCTL コマンドの CMTSCOPE パラメーターで指定します。

コミットメント定義のデフォルトの有効範囲は、STRCMTCTL コマンドを出すプログラムの活動化グループです。その活動化グループ中で実行するプログラム・オブジェクトだけがコミットメント定義を使用します。OPM デフォルト活動化グループに対して活動化グループ・レベルで開始されたコミットメント定義は、デフォルト活動化グループ (*DFTACTGRP) コミットメント定義として認識されます。個々の活動化グループには、それぞれ独自のコミットメント定義があります。

コミットメント定義をジョブに限定することもできます。活動化グループのコミットメント定義が活動化グループ・レベルで開始されていない場合、その活動化グループ中で実行しているプログラム・オブジェクトは、ジョブ・レベルのコミットメント定義を使用します。このことは、ジョブに関する他のプログラム・オブジェクトがすでにジョブ・レベルのコミットメント定義を開始している場合に当てはまります。ジョブごとに開始できるジョブ・レベル・コミットメント定義は 1 つだけです。

特定の活動化グループについて、その活動化グループ中で実行するプログラム・オブジェクトが使用できるコミットメント定義は 1 つだけです。活動化グループ中で実行されるプログラム・オブジェクトは、コミットメント定義をジョブ・レベルでも活動化グループ・レベルでも使用できます。しかし、同時に両方のレベルのコミットメント定義を使用することはできません。

ILE COBOL プログラムがコミットメント制御の操作を実行する場合、要求用に使用するコミットメント定義が直接指定されるわけではありません。その代わりに、要求を行うプログラム・オブジェクトが実行している活動化グループに基づいて、使用されるコミットメント定義をシステムが判別します。

コミットメント定義が ILE 活動化グループに限定されている場合、活動化グループが正常終了すると、その定義に関連するファイルはクローズされ、暗黙のうちにコミットされます。活動化グループが異常終了すると、活動化グループに限定されたコミットメント定義の関連ファイルは、ロールバックされてクローズされます。

コミットメント制御の有効範囲の詳細については、「*ILE* 概念」を参照してください。

コミットメント制御を使用する例

441 ページの図 102 に、銀行の環境でコミットメント制御を使用する例を示します。プログラムは、トランザクションを処理して、ある口座から別の口座に送金します。トランザクション中に問題が起きなければ、変更内容がデータベース・ファイルにコミットされます。口座番号が不適切だったり金額が足りなかったりして送金が行われないと、ROLLBACK が出されて変更内容が取り消されます。

```

.....+.....1.....+.....2.....+.....3.....+.....4.....+.....5.....+.....6.....+.....7.....+.....8
A* ACCOUNT MASTER PHYSICAL FILE -- ACCTMST
A
A
A          R ACNTREC          UNIQUE
A          ACCNTKEY          5S
A          NAME              20
A          ADDR              20
A          CITY              20
A          STATE             2
A          ZIP               5S
A          BALANCE           10S 2
A          K ACCNTKEY

```

図 100. コミットメント制御の使用例 - アカウント・マスター・ファイル DDS

```

.....+.....1.....+.....2.....+.....3.....+.....4.....+.....5.....+.....6.....+.....7.....+.....8
A* PROMPT SCREEN FILE NAME 'ACCTFMTS'
A*
A          R ACCTPMT          1 INDARA
A
A          TEXT('CUSTOMER ACCOUNT PROMPT')
A
A          CA01(15 'END OF PROGRAM')
A          PUTRETAIN OVERLAY
A          1 3'ACCOUNT MASTER UPDATE'
A          3 3'FROM ACCOUTN NUMBER'
A          ACCTFROM          5Y 0I 3 23CHECK(ME)
A 99          ERRMSG('INVALID FROM ACCOUNT +
A          NUMBER' 99)
A 98          ERRMSG('INSUFFICIENT FUNDS IN FROM +
A          ACCOUNT' 98)
A          4 3'TO ACCOUNT NUMBER'
A          ACCTTO          5Y 0I 4 23CHECK(ME)
A 97          ERRMSG('INVALID TO ACCOUNT +
A          NUMBER' 97)
A          5 3'AMOUNT TRANSFERRED'
A          TRANSAMT          10Y02I 5 23
A          R ERRFMT
A 96          6 5'INVALID FILE STATUS'
A 95          7 5'INVALID KEY IN REWRITE'
A 94          8 5'EOF CONDITION IN READ'

```

図 101. コミットメント制御の使用例 - プロンプト画面 DDS

```

ソース
STMT PL SEQNO -A 1 B.+....2....+....3....+....4....+....5....+....6....+....7..IDENTFCN S コピー名 変更日付
1 000100 IDENTIFICATION DIVISION.
2 000200 PROGRAM-ID. ACCOUNT.
3 000300 ENVIRONMENT DIVISION.
4 000400 CONFIGURATION SECTION.
5 000500 SOURCE-COMPUTER. IBM-ISERIES.
6 000600 OBJECT-COMPUTER. IBM-ISERIES.
7 000700 INPUT-OUTPUT SECTION.
8 000800 FILE-CONTROL.
9 000900 SELECT ACCOUNT-FILE ASSIGN TO DATABASE-ACCTMST
11 001000 ORGANIZATION IS INDEXED
12 001100 ACCESS IS DYNAMIC
13 001200 RECORD IS EXTERNALLY-DESCRIBED-KEY
14 001300 FILE STATUS IS ACCOUNT-FILE-STATUS.
15 001400 SELECT DISPLAY-FILE ASSIGN TO WORKSTATION-ACCTFMTS-SI 1
17 001500 ORGANIZATION IS TRANSACTION.
001600*****
18 001700 I-O-CONTROL.
19 001800 COMMITMENT CONTROL FOR ACCOUNT-FILE. 2
001900*****
20 002000 DATA DIVISION.
21 002100 FILE SECTION.
22 002200 FD ACCOUNT-FILE.
23 002300 01 ACCOUNT-RECORD.
002400 COPY DDS-ALL-FORMATS OF ACCTMST.
24 +000001 05 ACCTMST-RECORD PIC X(82). <-ALL-FMTS
+000002* I-O FORMAT:ACCNTREC FROM FILE ACCTMST OF LIBRARY CBLGUIDE <-ALL-FMTS
+000003* <-ALL-FMTS
+000004*THE KEY DEFINITIONS FOR RECORD FORMAT ACCNTREC <-ALL-FMTS
+000005* NUMBER NAME RETRIEVAL ALTSEQ <-ALL-FMTS
+000006* 0001 ACCNTKEY ASCENDING NO <-ALL-FMTS
25 +000007 05 ACCNTREC REDEFINES ACCTMST-RECORD. <-ALL-FMTS
26 +000008 06 ACCNTKEY PIC S9(5). <-ALL-FMTS
27 +000009 06 NAME PIC X(20). <-ALL-FMTS
28 +000010 06 ADDR PIC X(20). <-ALL-FMTS
29 +000011 06 CITY PIC X(20). <-ALL-FMTS
30 +000012 06 STATE PIC X(2). <-ALL-FMTS
31 +000013 06 ZIP PIC S9(5). <-ALL-FMTS
32 +000014 06 BALANCE PIC S9(8)V9(2). <-ALL-FMTS
002500
33 002600 FD DISPLAY-FILE.
34 002700 01 DISPLAY-REC.
002800 COPY DDS-ALL-FORMATS OF ACCTFMTS.
35 +000001 05 ACCTFMTS-RECORD PIC X(20). <-ALL-FMTS
+000002* INPUT FORMAT:ACCTPMT FROM FILE ACCTFMTS OF LIBRARY CBLGUIDE <-ALL-FMTS
+000003* CUSTOMER ACCOUNT PROMPT <-ALL-FMTS
36 +000004 05 ACCTPMT-I REDEFINES ACCTFMTS-RECORD. <-ALL-FMTS
37 +000005 06 ACCTFROM PIC S9(5). <-ALL-FMTS
38 +000006 06 ACCTTO PIC S9(5). <-ALL-FMTS
39 +000007 06 TRANSAMT PIC S9(8)V9(2). <-ALL-FMTS
+000008* OUTPUT FORMAT:ACCTPMT FROM FILE ACCTFMTS OF LIBRARY CBLGUIDE <-ALL-FMTS
+000009* CUSTOMER ACCOUNT PROMPT <-ALL-FMTS
+000010* 05 ACCTPMT-0 REDEFINES ACCTFMTS-RECORD. <-ALL-FMTS
+000011* INPUT FORMAT:ERRFMT FROM FILE ACCTFMTS OF LIBRARY CBLGUIDE <-ALL-FMTS

```

図 102. コミットメント制御の使用例 (1/4)

```

5722WDS V5R3M0 030905 LN IBM ILE COBOL          CBLGUIDE/ACCOUNT    ISERIES1 03/09/15 13:53:23   ページ 3
STMT PL SEQNO -A 1 B.+...2...+...3...+...4...+...5...+...6...+...7..IDENTFCN S コピー名 変更日付
+000012*
+000013* 05 ERRFMT-I REDEFINES ACCTFMTS-RECORD. <-ALL-FMTS
+000014* OUTPUT FORMAT:ERRFMT FROM FILE ACCTFMTS OF LIBRARY CBLGUIDE <-ALL-FMTS
+000015* <-ALL-FMTS
+000016* 05 ERRFMT-O REDEFINES ACCTFMTS-RECORD. <-ALL-FMTS
002900
40 003000 WORKING-STORAGE SECTION.
41 003100 77 ACCOUNT-FILE-STATUS PIC X(2).
42 003200 77 IND-ON PIC 1 VALUE B"1".
43 003300 77 IND-OFF PIC 1 VALUE B"0".
44 003400 01 DISPFILE-INDICS.
003500 COPY DDS-ALL-FORMATS-INDIC OF ACCTFMTS. 3
45 +000001 05 ACCTFMTS-RECORD. <-ALL-FMTS
+000002* INPUT FORMAT:ACCTPMT FROM FILE ACCTFMTS OF LIBRARY CBLGUIDE <-ALL-FMTS
+000003* CUSTOMER ACCOUNT PROMPT <-ALL-FMTS
46 +000004 06 ACCTPMT-I-INDIC. <-ALL-FMTS
47 +000005 07 IN15 PIC 1 INDIC 15. <-ALL-FMTS
+000006* END OF PROGRAM <-ALL-FMTS
48 +000007 07 IN97 PIC 1 INDIC 97. <-ALL-FMTS
+000008* INVALID TO ACCOUNT NUMBER <-ALL-FMTS
49 +000009 07 IN98 PIC 1 INDIC 98. <-ALL-FMTS
+000010* INSUFFICIENT FUNDS IN FROM ACCOUNT <-ALL-FMTS
50 +000011 07 IN99 PIC 1 INDIC 99. <-ALL-FMTS
+000012* INVALID FROM ACCOUNT NUMBER <-ALL-FMTS
+000013* OUTPUT FORMAT:ACCTPMT FROM FILE ACCTFMTS OF LIBRARY CBLGUIDE <-ALL-FMTS
+000014* CUSTOMER ACCOUNT PROMPT <-ALL-FMTS
51 +000015 06 ACCTPMT-O-INDIC. <-ALL-FMTS
52 +000016 07 IN97 PIC 1 INDIC 97. <-ALL-FMTS
+000017* INVALID TO ACCOUNT NUMBER <-ALL-FMTS
53 +000018 07 IN98 PIC 1 INDIC 98. <-ALL-FMTS
+000019* INSUFFICIENT FUNDS IN FROM ACCOUNT <-ALL-FMTS
54 +000020 07 IN99 PIC 1 INDIC 99. <-ALL-FMTS
+000021* INVALID FROM ACCOUNT NUMBER <-ALL-FMTS
+000022* INPUT FORMAT:ERRFMT FROM FILE ACCTFMTS OF LIBRARY CBLGUIDE <-ALL-FMTS
+000023* <-ALL-FMTS
+000024* 06 ERRFMT-I-INDIC. <-ALL-FMTS
+000025* OUTPUT FORMAT:ERRFMT FROM FILE ACCTFMTS OF LIBRARY CBLGUIDE <-ALL-FMTS
+000026* <-ALL-FMTS
55 +000027 06 ERRFMT-O-INDIC. <-ALL-FMTS
56 +000028 07 IN94 PIC 1 INDIC 94. <-ALL-FMTS
57 +000029 07 IN95 PIC 1 INDIC 95. <-ALL-FMTS
58 +000030 07 IN96 PIC 1 INDIC 96. <-ALL-FMTS
003600
59 003700 PROCEDURE DIVISION.
60 003800 DECLARATIVES.
003900 ACCOUNT-ERR-SECTION SECTION.
004000 USE AFTER STANDARD EXCEPTION PROCEDURE ON ACCOUNT-FILE.
004100 ACCOUNT-ERR-PARAGRAPH.
61 004200 IF ACCOUNT-FILE-STATUS IS NOT EQUAL "23" THEN
62 004300 MOVE IND-ON TO IN96 OF ERRFMT-O-INDIC 4
004400 ELSE
63 004500 MOVE IND-ON TO IN95 OF ERRFMT-O-INDIC 5
004600 END-IF
64 004700 WRITE DISPLAY-REC FORMAT IS "ERRFMT"
004800 INDICATORS ARE ERRFMT-O-INDIC

```

図 102. コミットメント制御の使用例 (2/4)

```

5722WDS V5R3M0 030905 LN IBM ILE COBOL          CBLGUIDE/ACCOUNT    ISERIES1 03/09/15 13:53:23   ページ 4
STMT PL SEQNO -A 1 B.+...2...+...3...+...4...+...5...+...6...+...7..IDENTFCN S コピー名 変更日付
    004900      END-WRITE
65    005000      CLOSE DISPLAY-FILE
    005100          ACCOUNT-FILE.
66    005200      STOP RUN.
    005300
    005400 DISPLAY-ERR-SECTION SECTION.
    005500     USE AFTER STANDARD EXCEPTION PROCEDURE ON DISPLAY-FILE.
    005600 DISPLAY-ERR-PARAGRAPH.
67    005700     MOVE IND-ON TO IN94 OF ERRFMT-O-INDIC
68    005800     WRITE DISPLAY-REC FORMAT IS "ERRFMT"
    005900         INDICATORS ARE ERRFMT-O-INDIC
    006000     END-WRITE
69    006100      CLOSE DISPLAY-FILE
    006200          ACCOUNT-FILE.
70    006300      STOP RUN.
    006400 END DECLARATIVES.
    006500
    006600 MAIN-PROGRAM SECTION.
    006700 MAINLINE.
71    006800     OPEN I-O DISPLAY-FILE
    006900         I-O ACCOUNT-FILE.
72    007000     MOVE ZEROS TO ACCTPMT-I-INDIC
    007100         ACCTPMT-O-INDIC.
73    007200     PERFORM WRITE-READ-DISPLAY.
74    007300     PERFORM VERIFY-ACCOUNT-NO UNTIL IN15 EQUAL IND-ON.
75    007400      CLOSE DISPLAY-FILE
    007500          ACCOUNT-FILE.
76    007600      STOP RUN.
    007700
    007800 VERIFY-ACCOUNT-NO.
77    007900     PERFORM VERIFY-TO-ACCOUNT.
78    008000     IF IN97 OF ACCTPMT-O-INDIC EQUAL IND-OFF THEN
79    008100         PERFORM VERIFY-FROM-ACCOUNT.
80    008200     PERFORM WRITE-READ-DISPLAY.
    008300
    008400 VERIFY-FROM-ACCOUNT.
81    008500     MOVE ACCTFROM TO ACCNTKEY.
82    008600     READ ACCOUNT-FILE
83    008700         INVALID KEY MOVE IND-ON TO IN99 OF ACCTPMT-O-INDIC
    008800     END-READ
84    008900     IF IN99 OF ACCTPMT-O-INDIC EQUAL IND-ON THEN 6
    009000*
85    009100         ROLLBACK
    009200*
    009300     ELSE
86    009400         PERFORM UPDATE-FROM-ACCOUNT
    009500     END-IF.
    009600
    009700 VERIFY-TO-ACCOUNT.
87    009800     MOVE ACCTTO TO ACCNTKEY.
88    009900     READ ACCOUNT-FILE
89    010000         INVALID KEY MOVE IND-ON TO IN97 OF ACCTPMT-O-INDIC 7
    010100     END-READ
90    010200     IF IN97 OF ACCTPMT-O-INDIC EQUAL IND-ON THEN
    010300*

```

図 102. コミットメント制御の使用例 (3/4)

```

5722WDS V5R3M0 030905 LN IBM ILE COBOL          CBLGUIDE/ACCOUNT      ISERIES1 03/09/15 13:53:23      ページ 5
STMT PL SEQNO -A 1 B.+...2....+...3....+...4....+...5....+...6....+...7..IDENTFCN S コピー名 変更日付
 91 010400 ROLLBACK 8
    010500*
    010600 ELSE
 92 010700 PERFORM UPDATE-TO-ACCOUNT
    010800 END-IF.
    010900
    011000 UPDATE-TO-ACCOUNT.
 93 011100 ADD TRANSAMT TO BALANCE.
 94 011200 REWRITE ACCOUNT-RECORD.
    011300
    011400 UPDATE-FROM-ACCOUNT.
    011500 SUBTRACT TRANSAMT FROM BALANCE.
    011600 REWRITE ACCOUNT-RECORD.
    011700 IF BALANCE IS LESS THAN 0 THEN
 98 011800 MOVE IND-ON TO IN98 OF ACCTPMT-0-INDIC
    011900*
 99 012000 ROLLBACK 9
    012100*
    012200 ELSE
    012300*
100 012400 COMMIT 10
    012500*
    012600 END-IF.
    012700
    012800 WRITE-READ-DISPLAY.
101 012900 WRITE DISPLAY-REC FORMAT IS "ACCTPMT"
    013000 INDICATORS ARE ACCTPMT-0-INDIC 11
    013100 END-WRITE
102 013200 MOVE ZEROS TO ACCTPMT-I-INDIC
    013300 ACCTPMT-0-INDIC.
103 013400 READ DISPLAY-FILE RECORD
    013500 INDICATORS ARE ACCTPMT-I-INDIC
    013600 END-READ.
    013700
    013800

***** ソース仕様の終わり *****

```

図 102. コミットメント制御の使用例 (4/4)

- 1 プログラム用に別個の標識域を用意します。
- 2 COMMITMENT CONTROL 文節で、コミットメント制御のもとに置かれるファイルを指定します。この文節で指定されているファイルは、COMMIT verb と ROLLBACK verb の影響を受けます。
- 3 形式 2 の COPY ステートメント中に標識属性 INDIC を指定することにより、プログラムの中で標識を使用するためのデータ記述項目を WORKING-STORAGE の中に定義します。
- 4 無効なファイル状況の場合に IN96 が設定されます。
- 5 REWRITE 操作で INVALID KEY 条件の場合に IN95 が設定されます。
- 6 入力された口座番号が送金元の口座として無効な場合には、IN99 が設定されます。
- 7 入力された口座番号が送金先の口座として無効な場合には、IN97 が設定されます。
- 8 READ において INVALID KEY 条件が発生すると、ROLLBACK が使用され、最初の READ の後のレコードに対するレコード・ロックが解除されます。
- 9 送金できない (標識が設定されている) 場合には、ROLLBACK ステートメントが処理されます。コミットメント制御下のデータベース・ファイルに加えられた変更は、すべて取り消されます。
- 10 送金が有効だった (標識が設定されていない) 場合には、COMMIT ステートメントが処理されます。

トメントが処理され、コミットメント制御下のデータベース・ファイルに加えられた変更は、すべて永続的な変更になります。

- 11** 標識で制御されるワークステーションのディスプレイ装置に関するオプションに、INDICATORS 句が必要です。

ファイルのソートおよびマージ

レコードを特定の順序に並べ替えることは、データ処理における一般的な要件です。このようなレコードの順序付けは、ソート操作やマージ操作を使用して行うことができます。

- ソート操作は、順序が正しくない入力を受け入れて、指定された順序で出力します。
- マージ操作は、2 つ以上のソート済みのファイルを比較して、それらのファイルを順序を保って結合します。

ファイルのソートやマージを実行する際には、次の処理を行う必要があります。

1. 必要に応じて、ソートまたはマージのための入出力ファイルを記述する。
 - それには、INPUT-OUTPUT SECTION の FILE-CONTROL 段落でファイルを選択し、DATA DIVISION の FILE SECTION 中で FD (ファイル記述) 項目を使用してファイルを記述します。
2. ソート・ファイルおよびマージ・ファイルを記述する。
 - それには、INPUT-OUTPUT SECTION の FILE-CONTROL 段落でソート・ファイルまたはマージ・ファイルを選択し、DATA DIVISION の FILE SECTION 中で SD (ソート記述) 項目を使用してファイルを記述します。
3. ソート操作またはマージ操作を指定する。
 - それには、PROCEDURE DIVISION の SORT ステートメントまたは MERGE ステートメントを実行します。

ファイルの記述

ソート・ファイルおよびマージ・ファイルは、環境部の SELECT ステートメントとデータ部の SD (ソート記述) 項目を使用して記述する必要があります。例として 446 ページの図 103 を参照してください。SD 項目に記述されるソート・ファイルまたはマージ・ファイルは、ソートまたはマージの操作中に使用される作業用ファイルです。このファイルについて入出力ステートメントを実行することはできません。

ソートまたはマージの操作の入出力用に使用されるファイルを記述するには、データ部で FD (ファイル記述) 項目を指定してください。WORKING-STORAGE SECTION か LINKAGE SECTION だけに定義されているレコードのソートまたはマージを行うこともできます。WORKING-STORAGE SECTION または LINKAGE SECTION のデータ項目のソートまたはマージだけを行い、ソートまたはマージ操作の入出力としてファイルを使用しない場合でも、ソート・ファイルまたはマージ・ファイルに SD 項目と FILE-CONTROL 項目が必要です。

どの SD 項目にもレコード記述が含まれていなければなりません。たとえば、次のようにします。

```

SD SORT-WORK-1.
01 SORT-WORK-1-AREA.
   05 SORT-KEY-1      PIC X(10).
   05 SORT-KEY-2      PIC X(10).
   05 FILLER          PIC X(80).

```

STMT	PL	SEQNO	-A 1 B.+. . . 2. . . +. . . 3. . . +. . . 4. . . +. . . 5. . . +. . . 6. . . +. . . 7. . .	IDENTFCN	S	コピー名	変更日付
ソース							
1		000100	IDENTIFICATION DIVISION.				
2		000200	PROGRAM-ID. SMPLSORT.				
		000300					
3		000400	ENVIRONMENT DIVISION.				
4		000500	CONFIGURATION SECTION.				
5		000600	SOURCE-COMPUTER. IBM-ISERIES.				
6		000700	OBJECT-COMPUTER. IBM-ISERIES.				
7		000800	INPUT-OUTPUT SECTION.				
8		000900	FILE-CONTROL.				
		001000*					
		001100*	ソート・ファイルが文書として扱われるように名前を割り当てる				
		001200*					
9		001300	SELECT SORT-WORK-1				
10		001400	ASSIGN TO DISK-SORTFILE1.				
11		001500	SELECT SORT-WORK-2				
12		001600	ASSIGN TO DISK-SORTFILE1.				
13		001700	SELECT INPUT-FILE				
14		001800	ASSIGN TO DISK-INFILE.				
		001900					
15		002000	DATA DIVISION.				
16		002100	FILE SECTION.				
17		002200	SD SORT-WORK-1.				
18		002300	01 SORT-WORK-1-AREA.				
19		002400	05 SORT-KEY-1			PIC X(10).	
20		002500	05 SORT-KEY-2			PIC X(10).	
21		002600	05 FILLER			PIC X(80).	
		002700					
22		002800	SD SORT-WORK-2.				
23		002900	01 SORT-WORK-2-AREA.				
24		003000	05 SORT-KEY			PIC X(5).	
25		003100	05 FILLER			PIC X(25).	
		003200					
26		003300	FD INPUT-FILE.				
27		003400	01 INPUT-RECORD			PIC X(100).	
		003500					
		003600*	.				
		003700*	.				
		003800*	.				
		003900					
28		004000	WORKING-STORAGE SECTION.				
29		004100	01 EOS-SW			PIC X.	
30		004200	01 FILLER.				
31		004300	05 TABLE-ENTRY OCCURS 100 TIMES				
		004400	INDEXED BY X1			PIC X(30).	
		004500*	.				
		004600*	.				
		004700*	.				
		004800					
***** ソース仕様の終わり *****							

図 103. ソート・プログラムの ENVIRONMENT DIVISION と DATA DIVISION の項目

ソート・ファイルおよびマージ・ファイルは、手続き部 (PROCEDURE DIVISION) の SORT ステートメントまたは MERGE ステートメントを使用して処理します。このステートメントでは、レコードのフィールドのうち、ソートまたはマージの順序を指定するキー・フィールドを指定します。キーは昇順か降順に指定することができ、また複数キーを指定した場合にはその 2 つを組み合わせて使用するよう指定することができます。

同一の ILE COBOL プログラムで SORT ステートメントと MERGE ステートメントを混用できます。1 つの ILE COBOL プログラムにいくつでもソート操作またはマージ操作を指定でき、そのおののに独自の入力プロシージャまたは出力プロシージャを指定できます。

ILE COBOL プログラム中では、次の操作を含む複数のソート操作またはマージ操作を実行できます。

- 同一のソート操作またはマージ操作を複数回呼び出す。
- 複数の異なるソート操作またはマージ操作を行う。

ただし、1 つの操作を完了してから別の操作を開始しなければなりません。

ファイルのソート

ソート操作は、順序が正しくない入力を受け入れて、指定された順序で出力します。

SORT...INPUT PROCEDURE ステートメントを使用してソートする前に、ソート・レコードに対して実行する**入力**プロシージャを指定することができます。

SORT...OUTPUT PROCEDURE ステートメントを使用してソートした後に、ソート・レコードに対して実行する**出力**プロシージャを指定することができます。

入力または出力プロシージャは、レコードの追加、削除、変更、編集、またはその他の修正を行うのに使用します。

SORT ステートメントを使用して、次の処理を行うことができます。

- **WORKING-STORAGE SECTION** または **LINKAGE SECTION** 中のデータ項目 (テーブルを含む) をソートする。
- **SORT...USING** ステートメントを使用して、事前処理なしで、レコードを読み込んで新しいファイルの中に直接入れる。
- **SORT...GIVING** ステートメントを使用して、追加処理なしで、ソートされたレコードをファイルに直接転送する。

多くの場合、ソート操作を含む ILE COBOL プログラムは、1 つの入力プロシージャによって 1 つまたは複数の入力ファイルが読み取られて操作されるように編成されています。入力プロシージャの中では、**RELEASE** ステートメントによってレコードをソート・ファイル中に入れます。ソート操作を開始する前にレコードの変更や処理を行わない場合は、**SORT** ステートメントの **USING** 句を使用して、指定された入力ファイルの未変更のレコードを新しいファイルに入れます。

ソート操作の完了後に、**RETURN** ステートメントを使用して、ソートされたレコードを出力プロシージャの中で一度に 1 つずつ変更することができます。レコードの変更や処理を行わない場合は、**SORT** ステートメントの **GIVING** 句を使用して、出力ファイルの名前を指定し、ソートされたレコードを出力ファイルに書き出します。

SORT、**RELEASE**、および **RETURN** ステートメントについては、「*WebSphere Development Studio: ILE COBOL 解説書*」を参照してください。

ファイルのマージ

マージ操作は、2 つ以上のソート済みのファイルを比較して、それらのファイルを順序を保って結合します。

マージ操作の後に使用される出力プロシージャにアクセスすることにより、MERGE...OUTPUT PROCEDURE ステートメントを使用して出力レコードを変更できます。

SORT ステートメントの場合と異なり、MERGE ステートメントでは入力プロシージャは指定できません。MERGE...USING ステートメントを使用しなければなりません。

マージ操作の前に入力ファイルを順番に並べる必要はありません。マージ操作が、それらのファイルを順番に並べて結合し、順序よく並んだ 1 つのファイルにします。

手続き部 (PROCEDURE DIVISION) に MERGE ステートメントがあると、マージ処理が開始されます。このマージ操作は入力ファイルのレコードのキーを比較し、出力プロシージャの RETURN ステートメントまたは GIVING 句に名前を指定されているファイルに、順序よくレコードを一度に 1 つずつ渡します。

マージ済みレコードを処理したい場合には、出力プロシージャの中で RETURN ステートメントを使用することによって、ILE COBOL プログラムで一度に 1 つずつ処理できます。マージ済みレコードの変更や処理を行わない場合には、MERGE ステートメントの GIVING 句を使用することにより、マージ済みレコードの書き込み先としてマージ出力ファイルの名前を指定できます。

ソート基準の指定

SORT ステートメントでは、レコードをソートする基準となるキーを指定します。そのキーは、ソートされるレコードのレコード記述の中に定義されていなければなりません。次の例では、SORT-GRID-LOCATION と SORT-SHIFT を SORT ステートメント中で使用する前に、それらを DATA DIVISION で定義していることに注目してください。

```
DATA DIVISION.
:
SD SORT-FILE.
01 SORT-RECORD.
   05 SORT-KEY.
      10 SORT-SHIFT                PIC X(1).
      10 SORT-GRID-LOCATION         PIC X(2).
      10 SORT-REPORT              PIC X(3).
   05 SORT-EXT-RECORD.
      10 SORT-EXT-EMPLOYEE-NUM    PIC X(6).
      10 SORT-EXT-NAME            PIC X(30).
      10 FILLER                   PIC X(73).
PROCEDURE DIVISION.
:
      SORT SORT-FILE
          ON ASCENDING KEY SORT-GRID-LOCATION SORT-SHIFT
          INPUT PROCEDURE 600-SORT3-INPUT
          OUTPUT PROCEDURE 700-SORT3-OUTPUT.
:
```

上記の例のように、複数のキーをソートする場合には、重要性の順で降順にキーを指定してください。上記の例には、入力プロシージャと出力プロシージャの使

用方法も示されています。レコードを処理してからソートしたい場合は入力プロシージャを使用し、レコードをソートしてから追加の処理を行いたい場合は出力プロシージャを使用してください。

ソート・キーの長さに関する制約事項

キーの最大数は制限されていませんが、キーの全長が 2000 バイトを超えてはなりません。

浮動小数点数に関する考慮事項

SORT (および MERGE 操作) のキー・データ項目が浮動小数点数である場合があります。キーが外部浮動小数点項目の場合は、文字データとして扱われます。したがって、レコードのソート順序は、使用する照合順序によって決まります。キーが内部浮動小数点項目の場合は、順序は数値順になります。

日時データ・タイプに関する考慮事項

キー・データ項目は、SORT および MERGE の両操作の場合、日時クラスのデータ項目であることがあります。一般に、日時クラスの項目は、項目が iSeries DDS の日付、時刻、およびタイム・スタンプの形式と一致している、日付、時刻、およびタイム・スタンプ項目としてのみソートされます。その他の場合はすべて、文字データとして処理されます。文字データとして扱われる日時クラスの項目は、SORT または MERGE の操作中には有効な照合順序を無視します。ILE COBOL プログラムで日時データ・タイプを使用する際の詳細については 202 ページの『日時データ・タイプを処理する』を参照してください。

ソートの場合に日時項目として扱われる DDS データ・タイプを、以下に示します。

- DATE 形式 *MDY
- DATE 形式 *DMY
- DATE 形式 *EUR
- DATE 形式 *USA
- TIME 形式 *USA

ヌル値に関する考慮事項

キー・データ項目は、SORT および MERGE の両操作の場合、ヌル値を持つことがあります。データベース・ファイルでは、照合順序の最高値をヌル値が占めます。ただし、ヌル値を含むヌル可能ファイルの SORT および MERGE を行えるようにするには、まず、ASSIGN 文節に ALWNULL キーワードを指定して、ファイルをヌル可能と定義する必要があります。

代替照合順序

EBCDIC、ASCII、または他の照合順序に基づいてレコードをソートできます。デフォルトの照合順序は EBCDIC か、CONFIGURATION SECTION に指定した PROGRAM COLLATING SEQUENCE です。SORT ステートメントの COLLATING SEQUENCE 句を使用すると、PROGRAM COLLATING SEQUENCE で名前を指定した照合順序を指定変更できます。その結果、さまざまな照合順序を使用して、プログラム中で複数のソートを行えます。

プログラムが実行時に使用する照合順序を、ILE COBOL ソース・プログラムのコンパイル時に指定することもできます。使用される照合順序を指定するには、

CRTCBLMOD コマンドおよび CRTBNDCBL コマンドの SRTSEQ パラメーターと LANGID パラメーターを使用します。コンパイル時に照合順序を指定する方法の説明については 55 ページの『CRTCBLMOD の国別言語ソート・シーケンスの指定』を参照してください。コンパイル時に指定された照合順序を指定変更するには、OBJECT-COMPUTER 段落に PROGRAM COLLATING SEQUENCE 文節を指定するか、または SORT ステートメントの COLLATING SEQUENCE 句を使用します。

ASCII ファイルをソートする際には、ASCII 照合順序を要求する必要があります。この要求を行うには、SORT ステートメントの COLLATING SEQUENCE 英字名句を使用してください (英字名 は SPECIAL-NAMES 段落で STANDARD-1 として定義されているものです)。SORT ステートメントまたは SORT ステートメントを指定変更する MERGE ステートメントに COLLATING SEQUENCE 句が指定されていない場合は、OBJECT-COMPUTER 段落の PROGRAM COLLATING SEQUENCE 文節に名前を指定することもできます。

入力プロシージャの作成

入力ファイルのレコードを、ソート・プログラムに渡す前に処理する必要がない場合は、SORT...USING を使用します。SORT...USING ファイル名 を使用した場合、そのファイルをオープンし、レコードを読み取り、そのレコードをソート・プログラムに渡し、そのファイルをクローズするための入力プロシージャが ILE COBOL コンパイラーによって生成されます。

SORT ステートメントが実行されている時は入力ファイルをオープンしないでください。入力ファイルのレコードを、ソート・プログラムに渡す前に処理したい場合は、SORT ステートメントの INPUT PROCEDURE オプションを使用してください。

各入力プロシージャは、段落またはセクションのどちらかでなければなりません。たとえば、WORKING-STORAGE セクションのテーブルのレコードをソート・ファイルに渡すには、以下のようにします。

```
PROCEDURE DIVISION.  
:  
    SORT SORT-FILE  
        ON ASCENDING KEY SORT-KEY  
        INPUT PROCEDURE 600-SORT3-INPUT-PROC  
:  
600-SORT3-INPUT-PROC SECTION.  
    PERFORM WITH TEST AFTER  
        VARYING X1 FROM 1 BY 1 UNTIL X1 = 100  
        RELEASE SORT-RECORD FROM TABLE-ENTRY(X1)  
    END-PERFORM.
```

入力プロシージャには、レコードを処理してソート操作に渡すためのコードが含まれます。入力プロシージャを使用して、次の処理を行えます。

- データ項目を WORKING-STORAGE セクションからソート・ファイルに渡す (RELEASE)。
- プログラム中のどこかですでに読み取られているレコードを渡す。

- レコードを入力ファイルから読み取り、選択か処理を行い、ソート・ファイルに渡す。

レコードをソート・ファイルに転送する際には、すべての入力プロシージャに少なくとも 1 つの `RELEASE` または `RELEASE FROM` ステートメントが含まれていなければなりません。

出力プロシージャの作成

ソートされたレコードをソート・ファイルから追加の処理を行わずに別のファイルに転送する場合は、`SORT...GIVING` を使用します。 `SORT...GIVING` ファイル名を使用した場合、そのファイルをオープンし、レコードを戻し、そのレコードを書き込み、そのファイルをクローズするための出力プロシージャが `ILE COBOL` コンパイラによって生成されます。 `SORT` ステートメントの実行時には、`GIVING` 句で指定したファイルがオープンされてはなりません。

ソートされたレコードの選択、編集、または他の変更を行ってから、そのレコードをソート作業ファイルから別のファイル中に書き出したい場合は、`SORT` ステートメントの `OUTPUT PROCEDURE` 句を使用してください。

出力プロシージャでは、`RETURN` ステートメントを使用して、ソート済みの各レコードをその出力プロシージャで使用できるようにしなければなりません。出力プロシージャには、`RETURN` ステートメントによって、使用可能なレコードを一度に 1 つずつ処理するのに必要なステートメントを入れることができます。

`RETURN` の代わりに `RETURN INTO` を使用すれば、`WORKING-STORAGE` セクションまたは出力域にレコードを戻して処理することができます。 `AT END` 句を `RETURN` ステートメントとともに使うこともできます。 `AT END` 句の中の命令ステートメントは、すべてのレコードがソート・ファイルから戻された後で実行されます。

各出力プロシージャには少なくとも 1 つの `RETURN` ステートメントまたは `RETURN INTO` ステートメントが入っていなければなりません。また、各出力プロシージャは、セクションまたは段落のどちらかでなければなりません。

入力プロシージャと出力プロシージャに関する制約事項

入力プロシージャおよび出力プロシージャ内のステートメントには、次の制約事項が適用されます。

- 入力プロシージャと出力プロシージャには、`SORT` ステートメントや `MERGE` ステートメントを入れることはできません。
- 入力プロシージャと出力プロシージャには、`STOP RUN`、`EXIT PROGRAM`、または `GOBACK` ステートメントを入れることはできません。
- 別のプログラムに対する `CALL` ステートメントは含めることができます。ただし、呼び出し先プログラムで、`SORT` ステートメントまたは `MERGE` ステートメントを実行することはできません。
- 入力プロシージャおよび出力プロシージャでは、`ALTER`、`GO TO`、および `PERFORM` ステートメントを使用して、その入力プロシージャまたは出力プロシージャの外のプロシージャ名を参照できます。しかし、`GO TO` または `PERFORM` ステートメントの後で入力プロシージャまたは出力プロシージャ

に戻らなければなりません。GO TO ステートメントまたは PERFORM ステートメントの結果として実行される COBOL プロシージャに、SORT ステートメントまたは MERGE ステートメントを入れることはできません。

- PROCEDURE DIVISION の残りの部分で、入力プロシージャまたは出力プロシージャの内側への制御の転送を行うことはできません (宣言セクションから制御が戻る場合は例外)。
- ソートまたはマージの操作中には、SD データ項目が使用されます。RETURN ステートメントが実行される前に、この項目を出力プロシージャで使用しないでください。

ソートまたはマージが正常に実行されたかどうかの判別

ソート操作またはマージ操作が完了すると、戻りコードまたは完了コードが SORT-RETURN 特殊レジスターに保管されます。SORT-RETURN 特殊レジスターには、ソート操作またはマージ操作が正常に実行された場合には戻りコード 0 が入り、ソート操作またはマージ操作が失敗した場合には 16 が入ります。

個々の SORT ステートメントまたは MERGE ステートメントが実行されるごとに、SORT-RETURN 特殊レジスターの内容が変更されます。個々の SORT ステートメントまたは MERGE ステートメントごとに、正常終了に関するテストを行う必要があります。たとえば、

```
PROCEDURE DIVISION.  
:  
    SORT SORT-WORK-2  
        ON ASCENDING KEY SORT-KEY  
        INPUT PROCEDURE 600-SORT3-INPUT-PROC  
        OUTPUT PROCEDURE 700-SORT3-OUTPUT-PROC.  
    IF SORT-RETURN NOT EQUAL TO 0  
        DISPLAY "SORT ENDED ABNORMALLY. SORT-RETURN = " SORT-RETURN  
:  
600-SORT3-INPUT-PROC SECTION.  
:  
700-SORT3-OUTPUT-PROC SECTION.  
:
```

ソート操作またはマージ操作の未完終了

SORT-RETURN 特殊レジスターを使用するなら、SORT 操作や MERGE 操作を完了前に終了させることができます。エラー宣言または入出力プロシージャ中で SORT-RETURN 特殊レジスターを 16 に設定することによって、すべてのレコードの処理が終わる前にソート操作またはマージ操作を終了することができます。ソート操作またはマージ操作は、レコードが戻されたり渡されたりする前に終了します。その後で制御は次の SORT ステートメントまたは MERGE ステートメントに戻ります。

可変長レコードのソート

可変長レコードが含まれるファイルでは、単一のレコード長ではなく、最小レコード長と最大レコード長があります。

可変長レコードのソートまたはマージを行う場合は、キー・データ名で参照されるすべてのデータ項目が、レコードの最初の n 個の文字位置の中に入っていないとなりません (n はファイルに指定されたレコードの最小サイズ)。

`SORT` ステートメントの処理時に、`SORT` ステートメントに指定されている `KEY` のレコード長がレコードの最小サイズを超えると、`ILE COBOL` コンパイラーはエラー・メッセージを出します。

次の場合にはソート・レコードが切り捨てられます。

- 入力ファイル・レコードの最大レコード長が、ソート・ファイル・レコードの最大レコード長より大きい場合
- ソート・ファイル・レコードの最大レコード長が、出力ファイル・レコードの最大レコード長より大きい場合

切り捨てが行われるとコンパイル時エラー・メッセージが出されます。実行時には診断メッセージが出されます。

次の場合には、ソート・レコードにブランクが埋め込まれます。

- 入力ファイル・レコードの最小レコード長が、ソート・ファイル・レコードの最小レコード長より小さい場合
- ソート・ファイル・レコードの最小レコード長が、出力ファイル・レコードの最小レコード長より小さい場合

レコードにブランクが埋め込まれるとコンパイル時通知メッセージが出されます。実行時にはメッセージは出されません。

ファイルのソートおよびマージの例

454 ページの図 104 は、現在の売上と年間の売上のソート・ファイルを作成する方法を示すものです。

まず、現在の売上に関する `SORT` ステートメントが実行されます。このソート操作に関する入力プロシージャは `SCREEN-DEPT` です。レコードは、部門については昇順でソートされ、各部門の純売上 (`SALES`) については降順でソートされます。次に、このソートに関する出力が印刷されます。

ソート操作が完了すると、現在の売上 (`CURRENT-SALES`) のレコードと年間の売上 (`YTD-SALES`) のレコードがマージされます。このファイルのレコードは、部門番号については昇順、各部門の従業員番号については昇順、月 (`MONTH`) については昇順にマージされ、更新された年間基本マスター・ファイルを作成します。

マージ処理が終了すると、更新された年間マスター・ファイルを印刷します。

```

ソース
STMT PL SEQNO -A 1 B.+....2....+....3....+....4....+....5....+....6....+....7..IDENTFCN S コピー名 変更日付
1 000100 IDENTIFICATION DIVISION.
2 000200 PROGRAM-ID. SORTMERGE.
000300*****
000400* THIS IS A SORT/MERGE EXAMPLE USING AN INPUT PROCEDURE *
000500*****
3 000600 ENVIRONMENT DIVISION.
4 000700 CONFIGURATION SECTION.
5 000800 SOURCE-COMPUTER. IBM-ISERIES.
6 000900 OBJECT-COMPUTER. IBM-ISERIES.
7 001000 INPUT-OUTPUT SECTION.
8 001100 FILE-CONTROL.
9 001200 SELECT WORK-FILE
10 001300 ASSIGN TO DISK-WRK.
11 001400 SELECT CURRENT-SALES-FILE-IN
12 001500 ASSIGN TO DISK-CURRIN.
13 001600 SELECT CURRENT-SALES-FILE-OUT
14 001700 ASSIGN TO DISK-CURROUT.
15 001800 SELECT YTD-SALES-FILE-IN
16 001900 ASSIGN TO DISK-YTDIN.
17 002000 SELECT YTD-SALES-FILE-OUT
18 002100 ASSIGN TO DISK-YTDOUT.
19 002200 SELECT PRINTER-OUT
20 002300 ASSIGN TO PRINTER-PRTSUMM.
002400
21 002500 DATA DIVISION.
22 002600 FILE SECTION.
23 002700 SD WORK-FILE.
24 002800 01 SALES-RECORD.
25 002900 05 EMPL-NO PIC 9(6).
26 003000 05 DEPT PIC 9(2).
27 003100 05 SALES PIC 9(7)V99.
28 003200 05 NAME-ADDR PIC X(61).
29 003300 05 MONTH PIC X(2).
30 003400 FD CURRENT-SALES-FILE-IN.
31 003500 01 CURRENT-SALES-IN.
32 003600 05 EMPL-NO PIC 9(6).
33 003700 05 DEPT PIC 9(2).
34 003800 88 ON-SITE-EMPLOYEE VALUES 0 THRU 6, 8.
35 003900 05 SALES PIC 9(7)V99.
36 004000 05 NAME-ADDR PIC X(61).
37 004100 05 MONTH PIC X(2).
38 004200 FD CURRENT-SALES-FILE-OUT.
39 004300 01 CURRENT-SALES-OUT.
40 004400 05 EMPL-NO PIC 9(6).
41 004500 05 DEPT PIC 9(2).
42 004600 05 SALES PIC 9(7)V99.
43 004700 05 NAME-ADDR PIC X(61).
44 004800 05 MONTH PIC X(2).
45 004900 FD YTD-SALES-FILE-IN.
46 005000 01 YTD-SALES-IN.
47 005100 05 EMPL-NO PIC 9(6).
48 005200 05 DEPT PIC 9(2).
49 005300 05 SALES PIC 9(7)V99.

```

図 104. SORT / MERGE の使用例 (1/3)

```

5722WDS V5R3M0 030905 LN IBM ILE COBOL          CBLGUIDE/SORTMERG      ISERIES1 03/09/15 13:56:03   ページ 3
STMT PL SEQNO -A 1 B.+...2....+...3....+...4....+...5....+...6....+...7..IDENTFCN S コピー名 変更日付
50 005400 05 NAME-ADDR          PIC X(61).
51 005500 05 MONTH                PIC X(2).
52 005600 FD YTD-SALES-FILE-OUT.
53 005700 01 YTD-SALES-OUT.
54 005800 05 EMPL-NO                  PIC 9(6).
55 005900 05 DEPT                    PIC 9(2).
56 006000 05 SALES                PIC 9(7)V99.
57 006100 05 NAME-ADDR          PIC X(61).
58 006200 05 MONTH                PIC X(2).
59 006300 FD PRINTER-OUT.
60 006400 01 PRINT-LINE.
61 006500 05 RECORD-LABEL          PIC X(25).
62 006600 05 DISK-RECORD-DISPLAY PIC X(80).
63 006700
64 006800 WORKING-STORAGE SECTION.
65 006900 01 SALES-FILE-IN-EOF-STATUS PIC X      VALUE "F".
66 007000 88 SALES-FILE-IN-END-OF-FILE      VALUE "T".
67 007100 01 SALES-FILE-OUT-EOF-STATUS PIC X  VALUE "F".
68 007200 88 SALES-FILE-OUT-END-OF-FILE      VALUE "T".
69 007300 01 YTD-SALES-OUT-EOF-STATUS PIC X  VALUE "F".
70 007400 88 YTD-SALES-OUT-END-OF-FILE      VALUE "T".
71 007500
72 007600 PROCEDURE DIVISION.
73 007700 MAIN-PROGRAM SECTION.
74 007800 MAINLINE.
75 007900
76 008000 OPEN INPUT CURRENT-SALES-FILE-IN
77 008100          CURRENT-SALES-FILE-OUT
78 008200          YTD-SALES-FILE-OUT
79 008300          OUTPUT PRINTER-OUT.
80 008400*
81 008500* 現在の売上をソート
82 008600*
83 008700 SORT WORK-FILE
84 008800     ON ASCENDING KEY DEPT OF SALES-RECORD
85 008900     ON DESCENDING KEY SALES OF SALES-RECORD
86 009000     INPUT PROCEDURE SCREEN-DEPT
87 009100     GIVING CURRENT-SALES-FILE-OUT.
88 009200 READ CURRENT-SALES-FILE-OUT
89 009300     AT END SET SALES-FILE-OUT-END-OF-FILE TO TRUE
90 009400 END-READ.
91 009500 PERFORM UNTIL SALES-FILE-OUT-END-OF-FILE
92 009600     MOVE "SORTED CURRENT SALES "
93 009700     TO RECORD-LABEL OF PRINT-LINE
94 009800     MOVE CURRENT-SALES-OUT TO DISK-RECORD-DISPLAY
95 009900     WRITE PRINT-LINE
96 010000     READ CURRENT-SALES-FILE-OUT
97 010100     AT END SET SALES-FILE-OUT-END-OF-FILE TO TRUE
98 010200 END-READ
99 010300 END-PERFORM.
100 010400*
101 010500* 年次報告書を更新
102 010600*
103 010700 MERGE WORK-FILE
104 010800     ON ASCENDING KEY DEPT OF SALES-RECORD

```

図 104. SORT / MERGE の使用例 (2/3)

```

5722WDS V5R3M0 030905 LN IBM ILE COBOL          CBLGUIDE/SORTMERG      ISERIES1 03/09/15 13:56:03      ページ 4
STMT PL SEQNO -A 1 B.+...2...+...3...+...4...+...5...+...6...+...7...IDENTFCN S コピー名 変更日付
010900      ON ASCENDING KEY EMPL-NO OF SALES-RECORD
011000      ON ASCENDING KEY MONTH OF SALES-RECORD
011100      USING YTD-SALES-FILE-IN
011200      CURRENT-SALES-FILE-IN
011300      GIVING YTD-SALES-FILE-OUT.
011400*
011500*      年次報告書を印刷
011600*
82 011700      READ YTD-SALES-FILE-OUT
83 011800      AT END SET YTD-SALES-OUT-END-OF-FILE TO TRUE
011900      END-READ.
84 012000      PERFORM UNTIL YTD-SALES-OUT-END-OF-FILE
85 012100      MOVE "MERGED YTD SALES ",
012200      TO RECORD-LABEL OF PRINT-LINE
86 012300      MOVE YTD-SALES-OUT TO DISK-RECORD-DISPLAY
87 012400      WRITE PRINT-LINE
88 012500      READ YTD-SALES-FILE-OUT
89 012600      AT END SET YTD-SALES-OUT-END-OF-FILE TO TRUE
012700      END-READ
012800      END-PERFORM.
012900
90 013000      CLOSE CURRENT-SALES-FILE-IN
013100      CURRENT-SALES-FILE-OUT
013200      YTD-SALES-FILE-OUT
013300      PRINTER-OUT.
91 013400      STOP RUN.
013500
013600      SCREEN-DEPT SECTION.
013700      SCREEN-DEPT-PROCEDURE.
013800
92 013900      READ CURRENT-SALES-FILE-IN
93 014000      AT END SET SALES-FILE-IN-END-OF-FILE TO TRUE
014100      END-READ.
94 014200      PERFORM UNTIL SALES-FILE-IN-END-OF-FILE
95 014300      MOVE "UNSORTED CURRENT SALES ",
014400      TO RECORD-LABEL OF PRINT-LINE
96 014500      MOVE CURRENT-SALES-IN TO DISK-RECORD-DISPLAY
97 014600      WRITE PRINT-LINE
98 014700      IF ON-SITE-EMPLOYEE
99 014800      MOVE CURRENT-SALES-IN TO SALES-RECORD
100 014900      RELEASE SALES-RECORD
015000      END-IF
101 015100      READ CURRENT-SALES-FILE-IN
102 015200      AT END SET SALES-FILE-IN-END-OF-FILE TO TRUE
015300      END-READ
015400      END-PERFORM.
015500
          ***** ソース仕様の終わり *****

```

図 104. SORT / MERGE の使用例 (3/3)

SAA データ・タイプを使用したデータ項目の宣言

ILE COBOL コンパイラーでは、外部記述ファイルおよび SAA データベース・データ・タイプの可変長フィールドを、標準 COBOL データ項目に変換することができます。変換できる SAA データ・タイプは、可変長フィールド、日付、時刻、タイム・スタンプ、DBCS グラフィック、および浮動小数点フィールドです。ILE COBOL は、これらの可変長フィールドを制限付きでサポートしています。

可変長フィールド

CRTCBMOD コマンドまたは CRTBNDCBL コマンドの CVTOPT パラメーターに *VARCHAR、または PROCESS ステートメントに VARCHAR オプションを指定すると、可変長フィールドをプログラムで使用することができます。*VARCHAR を指定すると、ILE COBOL プログラムは外部記述ファイルの可変長フィールドを ILE COBOL グループ項目に変換します。

そのようなグループ項目の例を次に示します。

```
06 ITEM1.  
49 ITEM1-LENGTH    PIC S9(4) COMP-4.  
49 ITEM1-DATA      PIC X(n).
```

n は可変長フィールドの最大長です。プログラムの中で、PIC S9(4) COMP-4 はこのタイプの他の宣言と同様に扱われ、PIC X(n) は標準的な英数字として扱われます。

*VARCHAR を指定しないと、可変長フィールドは無視され、ILE COBOL プログラム中の FILLER フィールドとして宣言されます。*NOVARCHAR を指定しない場合、項目は次のように宣言されます。

```
06 FILLER    PIC x(n+2).
```

構文については 41 ページの『CVTOPT パラメーター』にある CVTOPT パラメーターを参照してください。

プログラムでは、生成されたデータ部分に対して有効な、あらゆる文字操作を実行できます。ただし、フィールドの構造上、長さ部分は有効な 2 進データでなければなりません。それが負の場合または最大フィールド長より大きい場合、このデータは無効です。

フィールドの最初の 2 バイトに有効な 2 進数が入っていない場合に、そのフィールドを含むレコードに WRITE や REWRITE を実行しようとするエラーになり、ファイル状況 90 が戻されます。

可変長フィールドを指定する場合、次の条件が適用されます。

- データ部に形式 2 の COPY ステートメントが使用されている場合に可変長フィールドが検出されると、それは ILE COBOL プログラム中で固定長文字フィールドとして宣言されます。
- 単一バイト文字フィールドの場合、宣言された ILE COBOL フィールドの長さは、DDS フィールドの単一バイト文字数に 2 バイトを加えた数値です。
- DBCS グラフィック・データ・フィールドの場合、宣言された ILE COBOL フィールドの長さは、DDS フィールドの中の DBCS グラフィック文字の数を 2 倍した数値に 2 バイトを加えた数値です。グラフィック・データ・タイプの詳細については 470 ページの『DBCS グラフィック・フィールド』を参照してください。ILE COBOL フィールドの追加の 2 バイトには、可変長フィールドの現在の長さを表す 2 進数が入られます。458 ページの図 105 に、可変長フィールドの ILE COBOL フィールド長を示します。

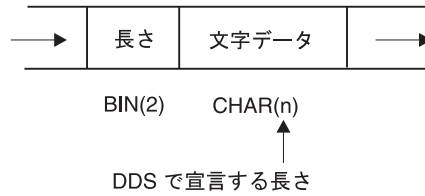

単一バイト文字フィールドの場合: $2 + n = \text{ILE COBOL フィールド長}$

DBCS グラフィック・データ・タイプの場合: $2 + 2(n) = \text{ILE COBOL フィールド長}$

図 105. 可変長フィールドの ILE COBOL フィールド長

- ILE COBOL プログラムは、宣言された固定長フィールドに対して有効な、あらゆる文字操作を実行できます。ただし、フィールドの構造上、このフィールドの最初の 2 バイトには有効な 2 進データが入っていない限りなりません (現行フィールド長データは、0 より小さいか、または DDS フィールド長より大きい値である場合は無効です)。フィールドの最初の 2 バイトに無効なフィールド長データが入っている場合は、入出力操作エラーになります。ファイル状況 90 が戻されます。
- *VARCHAR を指定しないと、FILLER に値を代入することはできないため、可変長フィールドで WRITE 操作を実行する際に問題が発生する可能性があります。2 バイト・フィールドに、フィールドで許可されている範囲より長い値 (X'4040' など) が入れられることがあります。この場合、入出力エラーになります。
- SORT/MERGE キーに可変長フィールドを使用することはできません。SORT/MERGE キーに可変長フィールドを使用すると、構造全体が英数字データ項目として比較されます。

可変長フィールドを使用するプログラムの例については 472 ページの『可変長 DBCS グラフィック・フィールドの使用例』を参照してください。

日付、時刻、およびタイム・スタンプのフィールド

ILE COBOL プログラムでは、次の 2 つの方法で、DDS の日付、時刻、およびタイム・スタンプのフィールドを使用することができます。

- 日時クラスの日付、時刻、またはタイム・スタンプのデータ項目として
- 英数字フィールドとして

日時クラス

DDS の日付、時刻、およびタイム・スタンプのフィールドは、CRTCBMOD または CRTBNDCBL の CVTOPT パラメーターの *DATETIME オプションによって、ILE COBOL の FILLER 項目として、あるいはその DDS 名によって宣言することができます。*NODATETIME が指定された場合、DDS の日付、時刻、およびタイム・スタンプのフィールドは、ILE COBOL の FILLER 項目として宣言されます。*DATETIME が指定された場合、DDS の日付、時刻、およびタイム・スタンプの項目は、ILE COBOL の DDS 名で宣言されます。

デフォルトでは、DDS の日付、時刻、およびタイム・スタンプのフィールドは、COBOL 英数字データ項目を作成します。すなわち、COPY DDS は、DDS の日付、時刻、またはタイム・スタンプのフィールドごとに、PIC X(n) を生成します。

FORMAT 文節を生成し、したがって COBOL 日時クラス項目を作成するには、以下のように CVTOPT 値を指定しなければなりません。

- DDS 日付フィールドには *DATE
- DDS 時刻フィールドには *TIME
- DDS タイム・スタンプ・フィールドには *TIMESTAMP

上記 CVTOPT パラメーター値に相当する PROCESS ステートメント・オプションは、それぞれ DATE、TIME、および TIMESTAMP です。

日時クラスの項目の処理に関する詳細については 202 ページの『日時データ・タイプを処理する』を参照してください。

DDS のゾーン、パック、および文字のフィールドは、DATFMT キーワードを持つことができます。一般に、この種のフィールドは、COPY DDS の発生時に PICTURE 文節を生成します。その結果の COBOL 項目は、数値ゾーン、数値パック、または英数字データ・タイプです。ただし、これらの項目には、COPY DDS を用いて FORMAT 文節を生成することができます (この場合は、日時クラスの COBOL 日付データ項目が作成されます)。 CVTOPT パラメーターの *CVTTODATE 値を指定すると、DATFMT キーワードを指定した DDS のゾーン、パック、および文字のフィールドで日付データ項目が生成されます。 CVTOPT パラメーターの *NOCVTTODATE 値は、それぞれ数値ゾーン、数値パック、または英数字フィールドを生成します。これらの 2 つの値は、CVTTODATE および NOCVTTODATE オプションとして、PROCESS ステートメントにも存在します。

表 20 および 460 ページの表 21 には、ゾーン、パック、および文字の DDS フィールドに許可された DATFMT パラメーター、および CVTOPT(*CVTTODATE) 変換パラメーターが指定されている場合に COPY DDS から生成される DATFMT パラメーターと同等の ILE COBOL の形式がリストされています。

表 20 は、文字およびゾーンのフィールドです。 USAGE DISPLAY を想定しています。

表 20. 文字およびゾーンのフィールドに使用できる DATFMT パラメーター

OS/400 形式	COBOL 生成の形式	説明	形式	長さ
*MDY	%m%d%y	月日年	mmddy	6
*DMY	%d%m%y	日月年	ddmmy	6
*YMD	%y%m%d	年月日	yymmdd	6
*JUL	%y%j	年間通算日	yyddd	5
*ISO	@Y%m%d	ISO (国際標準化機構)	yyyymmdd	8
*USA	%m%d@Y	IBM USA 標準規格	mmddy	8
*EUR	%d@m@Y	IBM 欧州標準規格	ddmmy	8
*JIS	@Y%m%d	JIS (日本工業規格) 西暦	yyyymmdd	8
*CMDY	@C%m%d%y	世紀月日年	cmmddy	7
*CDMY	@C%d%m%y	世紀日月年	cddmmy	7
*CYMD	@C%y%m%d	世紀年月日	cyymmdd	7
*MDYY	%m%d@Y	月日年	mmddy	8
*DMYY	%d@m@Y	日月年	ddmmy	8

表 20. 文字およびゾーンのフィールドに使用できる DATFMT パラメーター (続き)

OS/400 形式	COBOL 生成の形式	説明	形式	長さ
*YYMD	@Y%m%d	年月日	yyyymmdd	8
*YM	%y%m	年月	yymm	4
*MY	%m%y	月年	mmyy	4
*YYM	@Y%m	年月	yyyymm	6
*MYM	%m@Y	月年	mmyyyy	6
*LONGJUL	@Y%j	年間通算日	yyyyddd	7

表 21 は、パック・フィールド用です。USAGE PACKED-DECIMAL が生成されま
す。

表 21. パック・フィールドに使用できる DATFMT パラメーター

OS/400 形式	COBOL 生成の形式	説明	形式	長さ
*MDY	%m%d%y	月日年	mmddy	4
*DMY	%d%m%y	日月年	ddmmy	4
*YMD	%y%m%d	年月日	yymmdd	4
*JUL	%y%j	年間通算日	yyddd	3
*ISO	@Y%m%d	ISO (国際標準化機構)	yyyymmdd	5
*USA	%m%d@Y	IBM USA 標準規格	mmddy	5
*EUR	%d@m@Y	IBM 欧州標準規格	ddmmy	5
*JIS	@Y%m%d	JIS (日本工業規格) 西暦	yyyymmdd	5
*CMDY	@C%m%d%y	世紀月日年	cmmddy	4
*CDMY	@C%d%m%y	世紀日月年	cddmmy	4
*CYMD	@C%y%m%d	世紀年月日	cyymmdd	4
*MDYY	%m%d@Y	月日年	mmddy	5
*DMYY	%d@m@Y	日月年	ddmmy	5
*YYMD	@Y%m%d	年月日	yyyymmdd	5
*YM	%y%m	年月	yymm	3
*MY	%m%y	月年	mmyy	3
*YYM	@Y%m	年月	yyyymm	4
*MYM	%m@Y	月年	mmyyyy	4
*LONGJUL	@Y%j	年間通算日	yyyyddd	4

英数字クラス

このセクションでは、日付、時刻、およびタイム・スタンプのデータ項目を、ILE COBOL プログラムの英数字フィールドとして使用する方法を説明します。これを、458 ページの『日時クラス』で説明した日時クラスの日付、時刻、およびタイム・スタンプのデータ項目を使用した場合と比較してください。

デフォルトでは、DDS の日付、時刻、またはタイム・スタンプのフィールドは、固定長文字フィールドとして ILE COBOL プログラムに入れられます。ILE COBOL プログラムは、有効な、あらゆる文字操作を、固定長フィールドで実行することができます。これらの操作は、英数字データ項目に関する標準の COBOL 規則に従っ

ています。CRTCBLMOD および CRTBNDCBL コマンドの *NODATE、*NOTIME、および *NOTIMESTAMP CVTOPT パラメーター値を使用すると、COPY DDS は英数字 COBOL データ項目を生成します。これらの CVTOPT パラメーター値も、それぞれ NODATE、NOTIME、および NOTIMESTAMP の PROCESS ステートメント上にあります。

日付、時刻、およびタイム・スタンプのフィールドがプログラムに入るのは、CRTCBLMOD または CRTBNDCBL コマンドの CVTOPT パラメーターの *DATETIME オプションか、PROCESS ステートメントの DATETIME オプションを指定した場合に限られます。CVTOPT パラメーターの説明とその構文については 41 ページの『CVTOPT パラメーター』を参照してください。*DATETIME が指定されていない場合は、日付、時刻、およびタイム・スタンプ・フィールドは無視され、ユーザーの ILE COBOL プログラムで FILLER フィールドとして宣言されます。

日付、時刻、およびタイム・スタンプのデータ・タイプには、それぞれ独自の形式があります。

日付、時刻、またはタイム・スタンプ情報を含んでいるフィールドがプログラムによって更新され、その更新された情報がデータベースに戻される場合、フィールドの形式は、そのフィールドがデータベースから取り出されたときの形式と全く同じでなければなりません。同じ形式を使用しなければ、エラーが発生します。各データ・タイプの有効な形式については、Web サイト

<http://publib.boulder.ibm.com/pubs/html/as400/infocenter.htm> にある、**iSeries 400 Information Center** のデータベースおよびファイル・システム・カテゴリーを参照してください。

CL コマンドを使用してソース・ステートメントを入力する方法に関する情報を入力するには、Web サイト <http://publib.boulder.ibm.com/pubs/html/as400/infocenter.htm> にある、**iSeries 400 Information Center** のプログラミング・カテゴリーの中の *CL* および *API* セクションを参照してください。

日付、時刻、またはタイム・スタンプ・フィールドに適正な値を転送する前にレコードを WRITE しようとする、WRITE 操作は失敗し、ファイル状況 90 が戻されます。日付、時刻、またはタイム・スタンプのフィールドでキー・フィールドを使用しようとする、READ または START 操作でもエラーが発生し、そのフィールドには適切な値が入りません。

プログラムの中の日付、時刻、タイム・スタンプの項目を FILLER として宣言した場合、このフィールドをシステムで受け入れられる値には設定できないので、このフィールドを含むレコードには WRITE を実行しないようにしてください。

ILE COBOL の英数字データ・タイプとして生成される DDS の日付、時刻、およびタイム・スタンプのフィールドは、SORT/MERGE キーとして指定することができますが、日付、時刻、およびタイム・スタンプのデータ項目としてではなく、英数字データ項目として比較されます。

*DATETIME コンパイラー・オプションが *DATE を処理する例

図 106 では、DDS 日付項目 DATEITEM を定義しています。このセクションでは、DDS 日付項目がどのように影響するかだけを説明します。

.....1.....+.....2.....+.....3.....+.....4.....+.....5.....+.....6.....+.....7.....+.....8				
A	R	DATEITEM		
A*				
A		VARITEM	100	VARLEN
A*				
A		TIMEITEM	T	TIMFMT(*HMS)
A		DATEITEM	L	DATEFMT(*YMD)
A		TIMESTAMP	Z	

図 106. 日時フィールドを定義する DDS ファイル

以下の例では、CVTOPT パラメーターの *DATE オプションと一緒に CVTOPT パラメーターの *DATETIME オプションを指定する組み合わせと、その組み合わせが、DATEITEM をプログラムに入れる方法にどのように影響するかを示します。

例 1: *NODATETIME を *NODATE と一緒に指定すると、DATEITEM は、以下のようにプログラムに入れられます。

```
05 FILLER PIC X(8).
```

例 2: *DATETIME を *NODATE と一緒に指定すると、DATEITEM は、以下のようにプログラムに入れられます。

```
05 DATEITEM PIC X(8).
```

例 3: *DATETIME を *DATE と一緒に指定すると、DATEITEM は、以下のようにプログラムに入れられます。

```
05 DATEITEM FORMAT DATE '%y/%m/%d'.
```

例 4: *NODATETIME を *DATE と一緒に指定すると、DATEITEM は、以下のようにプログラムに入れられます。

```
05 FILLER FORMAT DATE '%y/%m/%d'.
```

ヌル可能フィールド

ヌル可能フィールドとは、ヌル値を保持できるフィールドです。ヌル値とは、すべての非ヌル値と区別される特殊値のことで、情報が無いことを意味します。たとえば、ヌル値とは、ゼロの値、すべてのブランク、または 16 進数のゼロと同じではありません。また、どの値とも、他のヌル値とさえも等しくはなりません。

データベース・レコードのフィールドごとに、フィールドがヌル値かどうかを示す 1 バイトの値があります。フィールドが、ヌル値ならば中に値 1 が含まれ、ヌル値でなければ値 0 が含まれます。この値のストリングをヌル・マップと呼び、ヌル可能データベース・ファイルのレコードごとに 1 つのヌル・マップがあります。ヌル可能データベース・ファイルのレコード様式ごとに、独自のヌル・マップを持ちます。

ファイルにはキーも付けられ、キーには、ヌル・キー・マップが入っています。ヌル・キー・マップとは、同じように定義した値の個別のストリングで、キーの各フィールドに 1 つあります。キー付きヌル可能データベース・ファイルのレコードご

とに、1 つのヌル・キー・マップがあります。キー付きヌル可能データベース・ファイルのレコード様式ごとに、独自のヌル・キー・マップを持ちます。

ヌル・マップの中の値は、WORKING-STORAGE SECTION でのヌル・マップの定義方法によって、ブールの場合もあれば、英数字の場合もあります。外部記述ファイルを使用していて、COPY-DDS ステートメント WITH NULL-MAP を指定すると、ブール値を指定した 1 つまたは複数のヌル・マップがセットアップされます。COPY-DDS ステートメント WITH NULL-MAP-ALPHANUM を指定すると、英数字値を指定した 1 つまたは複数のヌル・マップがセットアップされます。COPY-DDS ステートメント WITH NULL-KEY-MAP では、ブール値を指定した 1 つまたは複数のヌル・キー・マップが生成されます。プログラム記述ファイルを使用すると、WORKING-STORAGE SECTION で、ヌル・マップをブールまたは英数字のいずれかに定義することができます。

NULL-MAP-ALPHANUM は、ヌル文字マップへ受け入れられる、あるいはヌル文字マップから送ることができる値の範囲を拡大して、0 または 1 以外の値を組み入れます。ヌル文字マップ・フィールド内で、このフィールドがヌルであることを示す値は 1 だけです。ヌル文字マップで送ることができるまたは受け入れることができる 0 または 1 以外の値についての詳細は、Web サイト

<http://publib.boulder.ibm.com/pubs/html/as400/infocenter.htm> にある、**iSeries 400 Information Center** のデータベースおよびファイル・システム・カテゴリーの中の *DB2 Universal Database for iSeries* セクションを参照してください。

入出力ステートメントに NULL-MAP (NULL-KEY-MAP) 句を指定すると、ヌル可能フィールドを含むデータベース・レコードが ILE COBOL プログラムによってアクセスされる際、そのレコードのヌル・キー・マップ (存在する場合) とヌル・マップが、プログラムのヌル・マップ (ヌル・キー・マップ) のコピーとの間でコピーされます。入出力ステートメントでの NULL-MAP および NULL-KEY-MAP 句の使用に関する詳細については、「*WebSphere Development Studio: ILE COBOL 解説書*」を参照してください。

ヌル可能ファイルの入出力、レコードの位置指定、およびヌル可能キー付きファイルでのレコードの削除については、以下の部分で説明します。

- 『入出力操作でのヌル・マップおよびヌル・キー・マップの使用』
- 464 ページの『データベース・ファイルのヌル可能レコードの位置指定』
- 464 ページの『データベース・ファイルのヌル可能レコードの削除』

ヌル可能フィールドのエラー状態の処理に関する詳細については 409 ページの『ヌル可能フィールドを使用した操作中のエラーの処理』を参照してください。ヌル可能フィールドの定義、および COPY DDS ステートメントでのヌル可能フィールドの使用に関する詳細については、「*WebSphere Development Studio: ILE COBOL 解説書*」を参照してください。

入出力操作でのヌル・マップおよびヌル・キー・マップの使用

ヌル可能フィールドでの入出力操作は、以下の入出力ステートメントで NULL-MAP IS または NULL-KEY MAP IS 句を使用して行うことができます。

- READ (形式 1、2 および 3)
- WRITE (形式 1 および 2)
- REWRITE (形式 1)

これらの句は、レコードとそのキーを定義するヌル・マップとヌル・キー・マップに関する、システムのデータ管理の設定値を処理します。これらの句で指定された設定値は、添え字を付けるか、参照変更することができます。

ASSIGN 文節に ALWNULL 属性が指定されていて、WRITE または REWRITE ステートメントで NULL-MAP IS 句を指定しないと、B'0' のストリングが渡されます。このレコード内のフィールドはすべて、ヌル値ではないと見なされます。ファイルが索引ファイルで、かつ NULL-MAP IS 句を指定している場合は、NULL-KEY-MAP IS 句も指定しなければなりません。キー・フィールドの場合は、ヌル・キー・マップの値がヌル・マップの対応する値と必ず同じになるようにしなければなりません。

ASSIGN 文節に ALWNULL 属性が指定されていて、READ ステートメントで NULL-MAP IS 句を指定しないと、ヌル・マップには READ の前に入っていた同じ値が入ります。ヌル可能キーの場合も、NULL-KEY-MAP IS 句を指定しなかった場合は、同じことが起こります。ファイルが索引ファイルで、かつ NULL-MAP IS 句を指定している場合は、NULL-KEY-MAP IS 句も指定しなければなりません。

ヌル可能フィールドを処理できる入出力ステートメントの詳細については、「*WebSphere Development Studio: ILE COBOL 解説書*」を参照してください。

データベース・ファイルのヌル可能レコードの位置指定

データベース・ファイルのヌル可能レコードの位置を決めるには、START ステートメントで NULL-KEY-MAP IS 句を使用します。この句のオブジェクトは、添え字を付けるか、参照変更することができます。START ステートメントで参照されるキー・フィールドのいずれかがヌル可能で、かつ NULL-KEY-MAP IS 句が使用されない場合は、代わりにすべてゼロのヌル・マップが使用されます。

NULL-KEY-MAP IS 句を用いてデータベースのヌル可能レコードの位置を決める際の詳細については、「*WebSphere Development Studio: ILE COBOL 解説書*」を参照してください。

データベース・ファイルのヌル可能レコードの削除

データベース・ファイルのヌル可能レコードを削除するには、DELETE ステートメントで NULL-KEY-MAP IS 句を使用します。この句のオブジェクトは、添え字を付けるか、参照変更することができます。DELETE ステートメントで参照されるキー・フィールドのいずれかがヌル可能で、かつ NULL-KEY-MAP IS 句が使用されない場合は、代わりにすべてゼロのヌル・マップが使用されます。

NULL-KEY-MAP IS 句を用いてデータベースのヌル可能レコードを削除する際の詳細については、「*WebSphere Development Studio: ILE COBOL 解説書*」を参照してください。

ヌル・マップおよびヌル・キー・マップの使用例

```
*...+...1...+...2...+...3...+...4...+...5...+...6...+...7...+...8
A* THIS IS THE STUDENT INFORMATION FILE - NULLSTDT
A
A      R PERSON
A      FNAME      20
A      LNAME      30
A      MARK        3P      ALWNULL
```

図 107. ヌル・マップおよびヌル・キー・マップの使用例 - *STUDENT INFORMATION FILE* (学生情報ファイル) DDS

```
*...+...1...+...2...+...3...+...4...+...5...+...6...+...7...+...8
A* THIS IS THE CAR INFORMATION FILE - NULLCAR
A
A
A      R CARS
A      CARMODEL   25A      ALWNULL
A      YEAR        4P
A      OPTIONS     2P
A      PRICE       7P 2
A      K CARMODEL
```

図 108. ヌル・マップおよびヌル・キー・マップの使用例 - *CAR INFORMATION FILE* (カー情報ファイル) DDS

```

ソース
STMT PL SEQNO -A 1 B.+....2....+....3....+....4....+....5....+....6....+....7..IDENTFCN S コピー名 変更日付
1 000100 IDENTIFICATION DIVISION.
2 000200 PROGRAM-ID. NULLMAP.
3 000300 ENVIRONMENT DIVISION.
4 000400 CONFIGURATION SECTION.
5 000500 SOURCE-COMPUTER. IBM-ISERIES.
6 000600 OBJECT-COMPUTER. IBM-ISERIES.
7 000700 INPUT-OUTPUT SECTION.
8 000800 FILE-CONTROL.
9 000900 SELECT NULLSTDT
10 001000 ASSIGN TO DATABASE=NULLSTDT-ALWNULL 1
11 001100 ORGANIZATION IS SEQUENTIAL
12 001200 ACCESS IS SEQUENTIAL
13 001300 FILE STATUS IS NULLSTDT-STATUS.
14 001400 SELECT NULLCAR
15 001500 ASSIGN TO DATABASE=NULLCAR-ALWNULL
16 001600 ORGANIZATION IS INDEXED
17 001700 ACCESS IS DYNAMIC
18 001800 RECORD KEY IS EXTERNALLY-DESCRIBED-KEY
19 001900 FILE STATUS IS NULLCAR-STATUS.
20 002000 DATA DIVISION.
21 002100 FILE SECTION.
22 002200 FD NULLSTDT.
23 002300 01 NULLSTDT-REC.
002400 COPY DDS-ALL-FORMATS OF NULLSTDT.
24 +000001 05 NULLSTDT-RECORD PIC X(52). <-ALL-FMTS
+000002* I-O FORMAT:PERSON FROM FILE NULLSTDT OF LIBRARY CBLGUIDE <-ALL-FMTS
+000003* <-ALL-FMTS
25 +000004 05 PERSON REDEFINES NULLSTDT-RECORD. <-ALL-FMTS
26 +000005 06 FNAME PIC X(20). <-ALL-FMTS
27 +000006 06 LNAME PIC X(30). <-ALL-FMTS
28 +000007 06 MARK PIC S9(3) COMP-3. 2 <-ALL-FMTS
+000008* (ヌル可能フィールド) <-ALL-FMTS
29 002500 FD NULLCAR.
30 002600 01 NULLCAR-REC.
002700 COPY DDS-ALL-FORMATS OF NULLCAR.
31 +000001 05 NULLCAR-RECORD PIC X(34). <-ALL-FMTS
+000002* I-O FORMAT:CARS FROM FILE NULLCAR OF LIBRARY CBLGUIDE <-ALL-FMTS
+000003* <-ALL-FMTS
+000004*THE KEY DEFINITIONS FOR RECORD FORMAT CARS <-ALL-FMTS
+000005* NUMBER NAME RETRIEVAL ALTSEQ <-ALL-FMTS
+000006* 0001 CARMODEL ASCENDING NO <-ALL-FMTS
32 +000007 05 CARS REDEFINES NULLCAR-RECORD. <-ALL-FMTS
33 +000008 06 CARMODEL PIC X(25). <-ALL-FMTS
+000009* (ヌル可能フィールド) <-ALL-FMTS
34 +000010 06 YEAR PIC S9(4) COMP-3. <-ALL-FMTS
35 +000011 06 OPTIONS PIC S9(2) COMP-3. <-ALL-FMTS
36 +000012 06 PRICE PIC S9(5)V9(2) COMP-3. <-ALL-FMTS
002800
37 002900 WORKING-STORAGE SECTION.
38 003000 01 NULLSTDT-STATUS PIC XX VALUE " ".
39 003100 01 NULLCAR-STATUS PIC XX VALUE " ".
40 003200 01 NULLSTDT-NM.
003300 COPY DDS-ALL-FORMATS OF NULLSTDT

```

図 109. ヌル・マップおよびヌル・キー・マップの使用例 (1/4)

```

5722WDS V5R3M0 030905 LN IBM ILE COBOL          CBLGUIDE/NULLMAP          ISERIES1 03/09/15 14:20:55      ページ 3
STMT PL SEQNO -A 1 B.+. . . . 2. . . . 3. . . . 4. . . . 5. . . . 6. . . . 7. . . . IDENTFCN S コピー名 変更日付
003400          WITH NULL-MAP. 3
+000001*      NULL MAP: PERSON FROM FILE NULLSTDT OF LIBRARY CBLGUIDE          <-ALL-FMTS
+000002*
41 +000003      05 PERSON-NM. 4
42 +000004      06 FILLER          PIC X(2) VALUE ZEROS.          <-ALL-FMTS
43 +000005      06 MARK-NF          PIC 1 VALUE B"0". 5          <-ALL-FMTS
44 003500 01 NULLCAR-NKM.
003600 COPY DDS-ALL-FORMATS OF NULLCAR
003700 WITH NULL-KEY-MAP
003800 WITH NULL-MAP.
+000001*      NULL MAP: CARS FROM FILE NULLCAR OF LIBRARY CBLGUIDE          <-ALL-FMTS
+000002*
+000003*      NULL KEY MAP: 6
45 +000004      05 CARS-NKM.
46 +000005      06 CARMODEL-NF          PIC 1 VALUE B"0".          <-ALL-FMTS
47 +000006      05 CARS-NM.          <-ALL-FMTS
48 +000007      06 CARMODEL-NF          PIC 1 VALUE B"0".          <-ALL-FMTS
49 +000008      06 FILLER          PIC X(3) VALUE ZEROS.          <-ALL-FMTS
003900
50 004000 PROCEDURE DIVISION.
004100 MAINLINE.
51 004200 OPEN OUTPUT NULLSTDT.
52 004300 MOVE "JOHN" TO FNAME OF PERSON.
53 004400 MOVE "SMITH" TO LNAME OF PERSON.
54 004500 MOVE B"1" TO MARK-NF OF PERSON-NM. 7
55 004600 WRITE NULLSTDT-REC
004700 NULL-MAP IS PERSON-NM.
56 004800 CLOSE NULLSTDT.
004900
57 005000 OPEN INPUT NULLSTDT.
58 005100 MOVE " " TO FNAME OF PERSON.
59 005200 MOVE " " TO LNAME OF PERSON.
60 005300 MOVE B"0" TO MARK-NF OF PERSON-NM.
61 005400 READ NULLSTDT NULL-MAP IS PERSON-NM.
62 005500 IF FNAME OF PERSON = "JOHN" AND
005600 LNAME OF PERSON = "SMITH" AND
005700 MARK-NF OF PERSON-NM = B"1" AND 8
005800 NULLSTDT-STATUS = "00"
63 005900 DISPLAY "NAME IS CORRECT"
006000 ELSE
64 006100 DISPLAY "NAME IS NOT CORRECT"
006200 END-IF.
65 006300 CLOSE NULLSTDT.
006400
66 006500 OPEN EXTEND NULLSTDT.
67 006600 MOVE "TOM" TO FNAME OF PERSON.
68 006700 MOVE "JONES" TO LNAME OF PERSON.
69 006800 MOVE B"1" TO MARK-NF OF PERSON-NM.
70 006900 WRITE NULLSTDT-REC NULL-MAP IS PERSON-NM.
71 007000 CLOSE NULLSTDT.
007100
72 007200 OPEN INPUT NULLSTDT.
73 007300 MOVE " " TO FNAME OF PERSON.
74 007400 MOVE " " TO LNAME OF PERSON.
75 007500 MOVE B"0" TO MARK-NF OF PERSON-NM.

```

図 109. ナル・マップおよびナル・キー・マップの使用例 (2/4)

```

5722WDS V5R3M0 030905 LN IBM ILE COBOL          CBLGUIDE/NULLMAP          ISERIES1 03/09/15 14:20:55      ページ 4
STMT PL SEQNO  -A 1 B.+...2....+...3....+...4....+...5....+...6....+...7..IDENTFCN S コピー名 変更日付
007600
76 007700 READ NULLSTDT
007800 NULL-MAP IS PERSON-NM.
77 007900 READ NULLSTDT
008000 NULL-MAP IS PERSON-NM.
78 008100 IF FNAME OF PERSON = "TOM" AND
008200 LNAME OF PERSON = "JONES" AND
008300 MARK-NF OF PERSON-NM = B"1" AND
008400 NULLSTDT-STATUS = "00"
79 008500 DISPLAY "NAME IS CORRECT"
008600 ELSE
80 008700 DISPLAY "NAME IS NOT CORRECT"
81 008800 DISPLAY "NAME IS: " FNAME " " LNAME
008900 END-IF.
82 009000 CLOSE NULLSTDT.
009100
83 009200 OPEN EXTEND NULLSTDT.
84 009300 MOVE "PETER" TO FNAME OF PERSON.
85 009400 MOVE "STONE" TO LNAME OF PERSON.
86 009500 MOVE B"1" TO MARK-NF OF PERSON-NM.
87 009600 WRITE NULLSTDT-REC
009700 NULL-MAP IS PERSON-NM.
88 009800 CLOSE NULLSTDT.
009900
89 010000 OPEN I-O NULLSTDT.
90 010100 MOVE " " TO FNAME OF PERSON.
91 010200 MOVE " " TO LNAME OF PERSON.
92 010300 MOVE B"1" TO MARK-NF OF PERSON-NM.
93 010400 READ NULLSTDT
010500 NULL-MAP IS PERSON-NM.
94 010600 READ NULLSTDT
010700 NULL-MAP IS PERSON-NM.
95 010800 READ NULLSTDT
010900 NULL-MAP IS PERSON-NM.
96 011000 MOVE "BRICK" TO LNAME OF PERSON.
97 011100 MOVE B"0" TO MARK-NF OF PERSON-NM.
98 011200 REWRITE NULLSTDT-REC NULL-MAP IS PERSON-NM.
99 011300 CLOSE NULLSTDT.
011400
100 011500 OPEN I-O NULLSTDT.
101 011600 MOVE " " TO FNAME OF PERSON.
102 011700 MOVE " " TO LNAME OF PERSON.
103 011800 MOVE B"1" TO MARK-NF OF PERSON-NM.
104 011900 READ NULLSTDT
012000 NULL-MAP IS PERSON-NM.
105 012100 READ NULLSTDT
012200 NULL-MAP IS PERSON-NM.
106 012300 READ NULLSTDT
012400 NULL-MAP IS PERSON-NM.
107 012500 IF FNAME OF PERSON = "PETER" AND
012600 LNAME OF PERSON = "BRICK" AND
012700 MARK-NF OF PERSON-NM = B"0" AND
012800 NULLSTDT-STATUS = "00"
108 012900 DISPLAY "NAME IS CORRECT"
013000 ELSE

```

図 109. ナル・マップおよびナル・キー・マップの使用例 (3/4)

```

5722WDS V5R3M0 030905 LN IBM ILE COBOL                CBLGUIDE/NULLMAP                ISERIES1 03/09/15 14:20:55                ページ 5
STMT PL SEQNO -A 1 B.+...2....+...3....+...4....+...5....+...6....+...7..IDENTFCN S コピー名 変更日付
109 013100          DISPLAY "NAME IS NOT CORRECT"
110 013200          DISPLAY "NAME IS: " FNAME " " LNAME
      013300          END-IF.
111 013400          CLOSE NULLSTDT.
      013500*-----*
      013600* WRITE records to indexed NULLCAR.                *
      013700*-----*
112 013800          OPEN OUTPUT NULLCAR.
113 013900          MOVE B"0"                TO CARMODEL-NF OF CARS-NKM.
114 014000          MOVE B"0"                TO CARMODEL-NF OF CARS-NM.
115 014100          MOVE "SUPERCAR"          TO CARMODEL    OF CARS.
116 014200          MOVE 1995                TO YEAR        OF CARS.
117 014300          MOVE 2                   TO OPTIONS    OF CARS.
118 014400          MOVE 14799               TO PRICE      OF CARS.
119 014500          WRITE NULLCAR-REC NULL-KEY-MAP IS CARS-NKM
      014600          NULL-MAP IS CARS-NM.
120 014700          MOVE "FASTCAR"          TO CARMODEL    OF CARS.
121 014800          MOVE 1997                TO YEAR        OF CARS.
122 014900          MOVE 5                   TO OPTIONS    OF CARS.
123 015000          MOVE 18799               TO PRICE      OF CARS.
124 015100          WRITE NULLCAR-REC NULL-KEY-MAP IS CARS-NKM
      015200          NULL-MAP IS CARS-NM. 9
125 015300          MOVE B"1"                TO CARMODEL-NF OF CARS-NKM.
126 015400          MOVE B"1"                TO CARMODEL-NF OF CARS-NM.
127 015500          MOVE 1996                TO YEAR        OF CARS.
128 015600          MOVE 5                   TO OPTIONS    OF CARS.
129 015700          MOVE 16199               TO PRICE      OF CARS.
130 015800          WRITE NULLCAR-REC NULL-KEY-MAP IS CARS-NKM
      015900          NULL-MAP IS CARS-NM.
131 016000          CLOSE NULLCAR.
      016100
132 016200          OPEN I-O NULLCAR.
133 016300          MOVE B"0"                TO CARMODEL-NF OF CARS-NKM.
134 016400          MOVE B"0"                TO CARMODEL-NF OF CARS-NM.
135 016500          MOVE "SUPERCAR"          TO CARMODEL    OF CARS.
136 016600          MOVE 0                   TO YEAR        OF CARS.
137 016700          MOVE 0                   TO OPTIONS    OF CARS.
138 016800          MOVE 0                   TO PRICE      OF CARS.
139 016900          READ NULLCAR
      017000          NULL-KEY-MAP IS CARS-NKM
      017100          NULL-MAP IS CARS-NM.
140 017200          READ NULLCAR NEXT
      017300          NULL-KEY-MAP IS CARS-NKM
      017400          NULL-MAP IS CARS-NM.
141 017500          IF CARMODEL-NF OF CARS-NKM = B"1"          AND
      017600          YEAR OF CARS = 1996                      AND
      017700          OPTIONS OF CARS = 5                      AND
      017800          PRICE OF CARS = 16199                    AND
      017900          NULLCAR-STATUS = "00"
142 018000          DISPLAY "CAR IS CORRECT"
      018100          ELSE
143 018200          DISPLAY "CAR IS NOT CORRECT"
144 018300          DISPLAY "CAR IS: " CARMODEL " " YEAR " " OPTIONS " " PRICE
145 018400          DISPLAY "NULLCAR-STATUS " NULLCAR-STATUS
      018500          END-IF.
146 018600          CLOSE NULLCAR.
      018700
147 018800          STOP RUN.
      * * * * * ソース仕様の終わり * * * * *

```

図 109. nul・マップおよびnul・キー・マップの使用例 (4/4)

466 ページの図 109 のサンプル・プログラムは、データベース・ファイルの nul・キー・マップと nul・マップを使用して、有効な学生とカー・モデルを追跡する方法の例です。

- 1** データベース・ファイル NULLSTDT を nul 可能と定義します。
- 2** データ項目 MARK を定義します。フィールドが DDS の ALWNULL キーワードにより nul 可能と定義されたため、メッセージ (nul 可能フィールド) が下に表示されます。
- 3** COPY DDS ステートメントおよび WITH NULL-MAP 句を用いて、nul 可能 DDS ファイル NULLSTDT がプログラムに入れられます。

- 4 ヌル・マップ PERSON-NM が定義されます。
- 5 B"0" の値によって、データ項目 MARK-NF は非ヌル に初期設定されます。ヌル可能フィールドに B"1" の値を指定すると、ヌルになります。
- 6 ヌル・キー・マップ CARS-NKM が定義されます。
- 7 NULL-MAP IS PERSON-NM 句によってレコード NULLSTDT-REC が書き込まれ、書き込み操作中のヌル・マップの使い方を示します。NULL MAP IS 句は、他のあらゆる入出力操作においても使用されます。
- 8 MARK-NF OF PERSON-NM データ項目が、ヌル値 (B"1") であるかを検査されます。
- 9 NULLCAR-REC レコードが書き込まれ、ヌル・キー・マップおよびヌル・マップはともに、NULL-KEY-MAP IS および NULL-MAP IS 句を用いて参照されなければなりません。

DBCS グラフィック・フィールド

DBCS グラフィック・データ・タイプは、各文字が 2 バイトで表される文字ストリングです。DBCS グラフィック・データ・タイプには、シフトアウト (SO) 文字やシフトイン (SI) 文字は含まれません。次の図に、1 バイト文字データと DBCS グラフィック・データの違いを示します。



図 110. 1 バイト文字データとグラフィック・データとの比較

DBCS グラフィック・データを ILE COBOL プログラムに含めることができるのは、CRTCBMOD コマンドまたは CRTBNDCBL コマンドの CVTOPT パラメータに *PICXGRAPHIC 値か *PICGGRAPHIC 値を指定した場合か、PROCESS ステートメントに CVTPICXGRAPHIC オプションか CVTPICGGRAPHIC オプションを指定した場合だけです。この指定を行わないと、グラフィック・データは無視され、ILE COBOL プログラム中で FILLER フィールドとして宣言されます。CVTOPT パラメータの説明とその構文については 32 ページの『CRTCBMOD コマンドのパラメータ』を参照してください。

DBCS グラフィック・データを指定した場合、次の条件が適用されます。

- DBCS グラフィック・データは、固定長英数字フィールドまたは DBCS フィールドとして ILE COBOL プログラムの中にコピーされます。
- DBCS グラフィック・データの 1 文字 の長さは 2 バイトです。

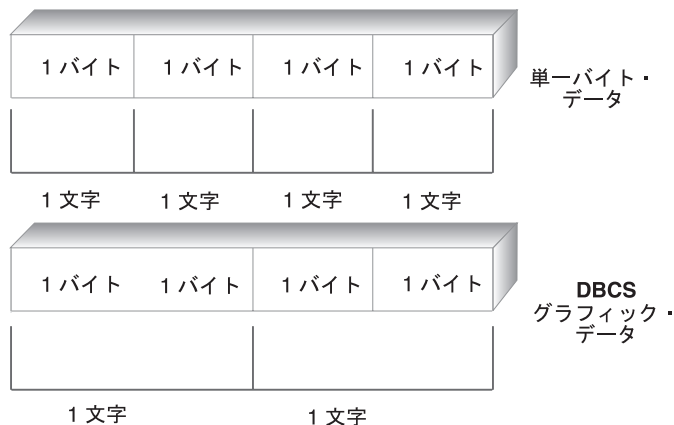
- *PICXGRAPHIC を指定した場合、各固定長 DBCS グラフィック・データ・フィールド (たとえば 470 ページの図 110 に示されているように PIC G(2) DISPLAY-1 で定義されたフィールド) の長さは、フィールドのバイト数の長さ (示された例では、4 バイトの長さ) になります。*PICGGRAPHIC を指定した場合は、各固定長 DBCS グラフィック・データ・フィールドの長さは、2 バイト文字の数 (例では 2 文字の長さ) になります。

可変長 DBCS グラフィック・フィールド

DBCS グラフィック・データ・タイプと組み合わせて可変長フィールドを使用して、可変長 DBCS グラフィック・データを指定できます。可変長 DBCS グラフィック・データを指定するには、CRTCBLMOD コマンドまたは CRTBNDCBL コマンドの CVTOPT パラメーターに *VARCHAR および *PICXGRAPHIC を指定するか、または PROCESS ステートメントに VARCHAR オプションおよび CVTPICXGRAPHIC オプションを指定します。

CVTOPT(*NOVARCHAR *NOPICGGRAPHIC)、CVTOPT(*NOVARCHAR *PICGGRAPHIC)、CVTOPT(*NOVARCHAR *NOPICXGRAPHIC) または CVTOPT(*NOVARCHAR *PICXGRAPHIC) のどれかを指定した場合、ILE COBOL コンパイラーが可変長 DBCS グラフィック・データ項目を検出すると、プログラムの内容は次のようになります。

```

*          06 FILLER          PIC X(2n+2).
          (Variable-length field)

```

n は DDS フィールドの中の文字数です。

CVTOPT(*VARCHAR *NOPICGGRAPHIC) または CVTOPT(*VARCHAR *NOPICXGRAPHIC) を指定した場合、ILE COBOL コンパイラーが可変長 DBCS グラフィック・データ項目を検出すると、プログラムの内容は次のようになります。

```

*          06 NAME
          (Variable-length field)
*          49 NAME-LENGTH    PIC S9(4) COMP-4.
          (Number of 2-byte characters)
*          49 FILLER        PIC X(2n).

```

n は DDS フィールドの中の DBCS 文字の数です。

CVTOPT(*VARCHAR *PICXGRAPHIC) を指定した場合、ILE COBOL コンパイラーが可変長 DBCS グラフィック・データ項目を検出すると、プログラムの内容は次のようになります。

```

*          06 NAME
          (Variable-length field)
*          49 NAME-LENGTH    PIC S9(4) COMP-4.
          (Number of 2-byte characters)
*          49 NAME-DATA     PIC X(2n).

```

n は DDS フィールドの中の DBCS 文字の数です。

CVTOPT(*VARCHAR *PICGGRAPHIC) を指定した場合、ILE COBOL コンパイラーが可変長 DBCS グラフィック・データ項目を検出すると、プログラムの内容は次のようになります。

```

06 NAME
*      (Variable-length field)
      49 NAME-LENGTH      PIC S9(4) COMP-4.
*      (Number of 2-byte characters)
      49 NAME-DATA       PIC G(n) DISPLAY-1.

```

n は DDS フィールドの中の DBCS 文字の数です。

可変長 DBCS グラフィック・フィールドの使用例

図 111 は、DDS ファイルで可変長 DBCS グラフィック・データ項目を定義する例です。473 ページの図 112 は、*PICXGRAPHIC を指定した形式 2 の COPY ステートメントを使用した ILE COBOL プログラムと、そのプログラムがコンパイルされた結果のリストです。474 ページの図 113 は、*PICGGRAPHIC を指定した可変長 DBCS グラフィック・データ項目を使用した ILE COBOL プログラムです。

.....1.....2.....3.....4.....5.....6.....7.....8
A	R	SAMPLEFILE					
A*							
A	VARITEM	100		VARLEN			
A*							
A	TIMEITEM	T		TIMFMT(*HMS)			
A	DATEITEM	L		DATFMT(*YMD)			
A	TIMESTAMP	Z					
A*							
A	GRAPHITEM	100G					
A	VGRAPHITEM	100G		VARLEN			

図 111. 可変長グラフィック・データ・フィールドを定義する DDS ファイル

```

          ソース
STMT PL SEQNO -A 1 B.+....2...+....3...+....4...+....5...+....6...+....7..IDENTFCN S コピー名 変更日付
000100 process varchar datetime cvtpicxgraphic
1 000200 Identification division.
2 000300 Program-id. pgml.
000400
3 000500 Environment division.
4 000600 Configuration section.
5 000700 Source-computer. ibm-iSeries.
6 000800 Object-computer. ibm-iSeries.
7 000900 Input-output section.
8 001000 File-control.
9 001100 Select filel
10 001200 assign to database-samplefi 00/08/15
11 001300 organization is sequential
12 001400 access is sequential
13 001500 file status is fs1.
001600
14 001700 Data division.
15 001800 File section.
16 001900 fd file1.
17 002000 01 record1.
002100 copy dds-all-formats of samplefi. 00/08/15
18 +000001 05 SAMPLEFI-RECORD PIC X(546). <-ALL-FMTS
+000002* I-O FORMAT:SAMPLEFILE FROM FILE SAMPLEFI OF LIBRARY CBLGUIDE <-ALL-FMTS
+000003* <-ALL-FMTS
19 +000004 05 SAMPLEFILE REDEFINES SAMPLEFI-RECORD. <-ALL-FMTS
20 +000005 06 VARITEM. <-ALL-FMTS
+000006* (可変長フィールド) <-ALL-FMTS
21 +000007 49 VARITEM-LENGTH PIC S9(4) COMP-4. <-ALL-FMTS
22 +000008 49 VARITEM-DATA PIC X(100). <-ALL-FMTS
23 +000009 06 TIMEITEM PIC X(8). <-ALL-FMTS
+000010* (時刻フィールド) <-ALL-FMTS
24 +000011 06 DATEITEM PIC X(8). <-ALL-FMTS
+000012* (日付フィールド) <-ALL-FMTS
25 +000013 06 TIMESTAMP PIC X(26). <-ALL-FMTS
+000014* (タイム・スタンプ・フィールド) <-ALL-FMTS
26 +000015 06 GRAPHITEM PIC X(200). <-ALL-FMTS
+000016* (グラフィック・フィールド) <-ALL-FMTS
27 +000017 06 VGRAPHITEM. <-ALL-FMTS
+000018* (可変長フィールド) <-ALL-FMTS
28 +000019 49 VGRAPHITEM-LENGTH PIC S9(4) COMP-4. <-ALL-FMTS
+000020 <-ALL-FMTS
+000021* (2 バイト文字の数) <-ALL-FMTS
29 +000022 49 VGRAPHITEM-DATA PIC X(200). <-ALL-FMTS
+000023* (グラフィック・フィールド) <-ALL-FMTS
30 002200 Working-Storage section.
31 002300 77 fs1 pic x(2).
002400
32 002500 Procedure division.
002600 Mainline.
33 002700 stop run.
          * * * * * ソース仕様の終わり * * * * *

```

図 112. 可変長 DBCS グラフィック・データ項目と *PICXGRAPHIC を使用する ILE COBOL プログラム

STMT	PL	SEQNO	Code	Comments	Change Date
			5722WDS V5R3M0 030905 LN IBM ILE COBOL	CBLGUIDE/DBCSPICG ISERIES1 03/09/21 14:48:02	ページ 2
			ソース		
1	000100		process varchar datetime cvtpicgraphic		00/08/21
2	000200		Identification division.		
3	000300		Program-id. dbcspicg.		00/08/21
4	000400				
5	000500		Environment division.		
6	000600		Configuration section.		
7	000700		Source-computer. ibm-iSeries.		
8	000800		Object-computer. ibm-iSeries.		
9	000900		Input-output section.		
10	001000		File-control.		
11	001100		Select file		
12	001200		assign to database-samplefi		00/08/15
13	001300		organization is sequential		
14	001400		access is sequential		
15	001500		file status is fs1.		
16	001600				
17	001700		Data division.		
18	001800		File section.		
19	001900		fd file1.		
20	002000	01	record1.		
21	002100		copy dds-all-formats of samplefi.		00/08/15
22	+000001	05	SAMPLEFI-RECORD PIC X(546).	<-ALL-FMTS	
23	+000002*		I-O FORMAT:SAMPLEFILE FROM FILE SAMPLEFI OF LIBRARY CBLGUIDE	<-ALL-FMTS	
24	+000003*			<-ALL-FMTS	
25	+000004	05	SAMPLEFILE REDEFINES SAMPLEFI-RECORD.	<-ALL-FMTS	
26	+000005	06	VARITEM.	<-ALL-FMTS	
27	+000006*		(可変長フィールド)	<-ALL-FMTS	
28	+000007	49	VARITEM-LENGTH PIC S9(4) COMP-4.	<-ALL-FMTS	
29	+000008	49	VARITEM-DATA PIC X(100).	<-ALL-FMTS	
30	+000009	06	TIMEITEM PIC X(8).	<-ALL-FMTS	
31	+000010*		(時刻フィールド)	<-ALL-FMTS	
32	+000011	06	DATEITEM PIC X(8).	<-ALL-FMTS	
33	+000012*		(日付フィールド)	<-ALL-FMTS	
34	+000013	06	TIMESTAMP PIC X(26).	<-ALL-FMTS	
35	+000014*		(タイム・スタンプ・フィールド)	<-ALL-FMTS	
36	+000015	06	GRAPHITEM PIC G(100) DISPLAY-1.	<-ALL-FMTS	
37	+000016*		(グラフィック・フィールド)	<-ALL-FMTS	
38	+000017	06	VGRAPHITEM.	<-ALL-FMTS	
39	+000018*		(可変長フィールド)	<-ALL-FMTS	
40	+000019	49	VGRAPHITEM-LENGTH PIC S9(4) COMP-4.	<-ALL-FMTS	
41	+000020*		(2 バイト文字の数)	<-ALL-FMTS	
42	+000021*	49	VGRAPHITEM-DATA PIC G(100) DISPLAY-1.	<-ALL-FMTS	
43	+000022*		(グラフィック・フィールド)	<-ALL-FMTS	
44	002200		Working-Storage section.		
45	002300	77	fs1 pic x(2).		
46	002400				
47	002500		Procedure division.		
48	002600		Mainline.		
49	002700		stop run.		
			***** ソース仕様の終わり *****		

図 113. 可変長 DBCS グラフィック・データ項目と *PICGRAPHIC を使用する ILE COBOL プログラム

浮動小数点フィールド

CRTCBMOD または CRTBNDCBL コマンドの CVTOPT パラメーターに *FLOAT を指定するか、または PROCESS ステートメントの FLOAT オプションを指定することによって、内部浮動小数点数をプログラムに含めることができます。

*FLOAT を指定した場合、浮動小数点データ・タイプは、その DDS 名および USAGE として COMP-1 (単精度) または COMP-2 (倍精度) と共にプログラム中に含まれます。*FLOAT を指定しない場合、浮動小数点データ・タイプは、USAGE が 2 進数の FILLER フィールドとして宣言されます。

たとえば、以下の DDS によって単精度浮動小数点フィールドに *FLOAT を指定した場合、

```
COMP1          9F          FLTPCN(*SINGLE)
```

プログラムに含められるデータは、以下のようになります。

```
06 COMP1          COMP-1.
```

上記の DDS で *FLOAT を指定しない場合 (または *NOFLOAT を指定した場合)、生成される DDS フィールドは以下のようになります。

```
06 FILLER      PIC 9(5)      COMP-4.
```

一般に、浮動小数点データ項目は、10 進数データ項目が使用されるのであればどこにでも使用できます

第 18 章 外部接続装置へのアクセス

この章では、ILE COBOL が外部接続装置と対話する方法について説明します。外部接続装置とは、プリンター、テープ装置、ディスケット装置、ディスプレイ装置、および他システムなどの外部接続のハードウェアです。

ILE COBOL から外部接続装置にアクセスするには、装置ファイルを使用します。装置ファイルは、ディスプレイ装置、プリンター、テープ装置、ディスケット装置、および通信回線で接続されている他のシステムなどの外部接続装置に対するアクセスを提供するファイルです。

装置ファイルの種類

ILE COBOL プログラムでシステムの装置の読み書きを行うには、その前に装置が構成される時点で、オペレーティング・システムが装置のハードウェア機能を識別するための装置記述を作成しなければなりません。装置ファイルは、装置を使用する方法を指定します。ILE COBOL プログラムでは、特定の装置ファイルを参照することにより、システムに対して記述されている方法で装置を使用します。装置ファイルは、ILE COBOL プログラムからの出力データを装置への出力用にフォーマット設定したり、ILE COBOL プログラムのために装置からの入力データをフォーマット設定したりします。

外部接続装置と、それにアクセスするために使用する装置ファイルのリストを、表 22 に示します。

表 22. 装置ファイルとそれに関連する外部接続装置

装置ファイル	関連する外部接続装置	CL コマンド	ILE COBOL 装置名	ILE COBOL のデフォルト・ファイル名
プリンター・ファイル	プリンターへのアクセスを提供し、印刷出力の形式を記述する。	CRTPRTF CHGPRTF OVRPRTF	PRINTER FORMATFILE	QPRINT
テープ・ファイル	テープ装置に保管されているデータ・ファイルへのアクセスを提供する。	CRTTAPF CHGTAPF OVRTAPF	TAPEFILE	QTAPE
ディスケット・ファイル	ディスケット装置に保管されているデータ・ファイルへのアクセスを提供する	CRTDKTF CHGDKTF OVRDKTF	DISKETTE	QDKT
ディスプレイ・ファイル	ディスプレイ装置へのアクセスを提供する。	CRTDSPF CHGDSPF OVRDSPF	WORKSTATION	
ICF ファイル	システム上のプログラムが、別のシステムのプログラムと通信できるようにする	CRTICFF CHGICFF OVRICFF	WORKSTATION	

装置ファイルには使用される装置を識別するファイル記述が含まれていますが、データは含まれていません。

プリンターへのアクセス

ILE COBOL プログラムから、プリンターへの印刷出力を作成するには、1 つまたは複数のプリンター・ファイルに対して `WRITE` ステートメントを出します。IBM 提供のプリンター・ファイル (QPRINT など) を使用することもできますし、印刷ファイル作成 (CRTPRTF) コマンドを使用して、独自のファイルを作成することもできます。CRTPRTF コマンドの詳細については、Web サイト

<http://publib.boulder.ibm.com/pubs/html/as400/infocenter.htm> にある、**iSeries 400 Information Center** のプログラミング・カテゴリの中の *CL* および *API* セクションを参照してください。

ILE COBOL プログラムの中でプリンター・ファイルを使用する場合には、次の処理を行わなければなりません。

- 環境部 (ENVIRONMENT DIVISION) の FILE-CONTROL 段落のファイル制御記入項目を使用してプリンター・ファイルの名前を指定する。
- データ部 (DATA DIVISION) のファイル記述項目を使用してプリンター・ファイルを記述する。

プリンター・ファイルで有効なファイル操作は `WRITE`、`OPEN`、および `CLOSE` です。

プリンター・ファイルの名前の指定

ILE COBOL のプログラムの中でプリンター・ファイルを使用するには、環境部 (ENVIRONMENT DIVISION) の FILE-CONTROL 段落内のファイル制御記入項目を使用してプリンター・ファイルの名前を指定しなければなりません。

FILE-CONTROL 段落の説明については、「*WebSphere Development Studio: ILE COBOL 解説書*」を参照してください。ILE COBOL プログラム中では複数のプリンター・ファイルを使用できますが、各プリンター・ファイルの名前は固有でなければなりません。

プリンター・ファイルは、プログラム記述ファイルまたは外部記述ファイルのどちらでもかまいません。

プログラムに記述するプリンター・ファイルの名前は、FILE-CONTROL 段落で次のようにして指定します。

```
FILE-CONTROL.  
    SELECT printer-file-name  
        ASSIGN TO PRINTER-printer_device_name  
        ORGANIZATION IS SEQUENTIAL.
```

外部記述のプリンター・ファイルは、FILE-CONTROL 段落で次のようにして指定します。

```
FILE-CONTROL.  
    SELECT printer-file-name  
        ASSIGN TO FORMATFILE-printer_device_name  
        ORGANIZATION IS SEQUENTIAL.
```

ファイルを選択するには SELECT 文節を使用します。そのファイルは、DATA DIVISION の FD 項目で指定されているものでなければなりません。

プリンター・ファイルをプリンターと関連付けるには、ASSIGN 文節を使用します。プログラムに記述するプリンター・ファイルを使用する場合は、ASSIGN 文節に装置タイプ PRINTER を指定してください。外部記述プリンター・ファイルを使用する場合は、ASSIGN 文節に装置タイプ FORMATFILE を指定してください。

プリンター・ファイルの名前を指定する場合は、ファイル制御記入項目に ORGANIZATION IS SEQUENTIAL を使用してください。

プリンター・ファイルの記述

環境部 (ENVIRONMENT DIVISION) でプリンター・ファイルの名前を指定した後で、データ部 (DATA DIVISION) のファイル記述項目でそのプリンター・ファイルを記述しなければなりません。ファイル記述項目の詳細については、「*WebSphere Development Studio: ILE COBOL 解説書*」を参照してください。プリンター・ファイルを記述するには、形式 4 のファイル記述項目を使用します。

プリンター・ファイルは、プログラム記述にしたり外部記述にしたりすることができます。プログラム記述のプリンター・ファイルは、装置 PRINTER に割り当てられます。外部記述プリンター・ファイルは、装置 FORMATFILE に割り当てられます。FORMATFILE を使用した場合は AS/400 の機能を最大限活用でき、PRINTER を使用した場合はプログラムの移植性が大きくなります。

外部記述プリンター・ファイルを使用することは、プログラム記述のプリンター・ファイルを使用する場合に比べて次の利点があります。

- 1 つの WRITE ステートメントで複数行印刷できる。1 つの WRITE ステートメントで複数の行を書き込んでいて END-OF-PAGE 条件に達した場合、すべての行を印刷した後で END-OF-PAGE 命令ステートメントが処理されます。オーバーフロー域に行を印刷したり、END-OF-PAGE 命令ステートメントが処理される前に改ページすることもできます。

FORMATFILE 使用時に END-OF-PAGE 条件になる場合については 484 ページの図 116 に示されています。

- 標識値に基づいて、オプションでフィールドを印刷することができる。
- フィールド値の編集を簡単に定義できる。
- 印刷形式の維持管理が簡単である (特に複数のプログラムが使用する場合)。

FORMATFILE ファイルに ADVANCING 句を使用すると、コンパイル・エラーが出されます。FORMATFILE ファイルにおいて行の ADVANCING は、SKIPA や SKIPB などの DDS キーワードによって、また行番号の使用によって管理されません。

プログラム記述プリンター・ファイルの記述

プログラム記述のプリンター・ファイルは、装置 PRINTER に割り当てなければなりません。DATA DIVISION の中にプログラム記述のプリンター・ファイルを記述した簡単なファイル記述項目は、次のようになります。

```
FD print-file.
01 print-record          PIC X(132).
```

LINAGE 文節を使用して行送りと改ページの制御を処理する: すべての行送りと改ページの制御は、プログラム記述プリンター・ファイルのファイル記述項目の中に LINAGE 文節を指定することによって、コンパイラーの生成するコードにより内部的に要求することができます。

```
FD print-file
  LINAGE IS integer-1 LINES
    WITH FOOTING AT integer-2
    LINES AT TOP integer-3
    LINES AT BOTTOM integer-4.
01 print-record          PIC X(132).
```

用紙の位置指定が行われるのは、最初の WRITE ステートメントの実行時だけです。プリンターの用紙は新しい物理ページになり、LINAGE-COUNTER は 1 に設定されます。プリンター・ファイルが共用されている場合に他のプログラムがレコードをこのファイルに書き込んだ場合も、依然として ILE COBOL の WRITE ステートメントが最初の WRITE ステートメントであると見なされます。そのファイルの最初の WRITE ステートメントでない場合でも、用紙の位置指定は ILE COBOL コンパイラーによって処理されます。

WRITE ステートメントの行送りや改ページは、すべて内部で制御されます。用紙の位置指定が ILE COBOL コンパイラーに適切に定義されていないなら、ページの物理サイズは無視されます。LINAGE 文節があり PRINTER に割り当てられているファイルの場合、改ページ操作は、論理ページ (ページ本体) の終わりにまで進んでから、下部マージンと上部マージンの分だけ行送りするということです。

LINAGE 文節を使用するとパフォーマンスが低下します。LINAGE 文節は必要な場合にだけ使用するようになしてください。物理ページ送りが受け入れられる場合、LINAGE 文節は必要ありません。

外部記述プリンター・ファイル (FORMATFILE) の記述

外部記述プリンター・ファイルは、装置 FORMATFILE に割り当てなければなりません。FORMATFILE という語が使用されているのは、そのようなファイルの WRITE ステートメントでは FORMAT 句が有効であり、そのファイルの DDS においてデータのフォーマット設定が指定されることによります。DATA DIVISION の中に外部記述プリンター・ファイルを記述した簡単なファイル記述項目は、次のようになります。

```
FD print-file.
01 print-record.
  COPY DDS-ALL-FORMATS-0 OF print-file-dds.
```

使用する FORMATFILE ファイルの DDS を作成してください。DDS の作成方法については、Web サイト <http://publib.boulder.ibm.com/pubs/html/as400/infocenter.htm> にある、**iSeries 400 Information Center** のデータベースおよびファイル・システム・カテゴリーを参照してください。

FORMATFILE ファイルの DDS を作成したなら、形式 2 の COPY ステートメントを使用して、プリンター・ファイルのデータ・レコードのレイアウトを記述してください。ILE COBOL プログラムをコンパイルすると、形式 2 の COPY により、プリンター・ファイルを記述するためのデータ部 (DATA DIVISION) ステート

メントが作成されます。すべての様式に対して 1 つのストレージ域を生成するためには、形式 2 の COPY ステートメントの DDS-ALL-FORMATS-O オプションを使用してください。

FORMATFILE の装置を指定すれば、次の 2 つの方法で印刷出力のフォーマット設定を行えます。

1. WRITE ステートメントに指定されている FORMAT 句に適切な値を使用することにより、印刷の形式と順序を選択する。たとえば、ページごとに 1 つの形式を 1 回ずつ使用してヘッディングを作成し、別の形式を使用してそのページの明細行を作成する、というようにします。
2. 標識の値を設定し、WRITE ステートメントの INDICATOR 句によってその標識を渡すことにより、各様式の印刷出力のための適切なオプションを選択する。たとえば、フィールドに下線を付けたり、形式印刷前後に空白行を作成したり、特定のフィールドの印刷をスキップしたりすることができます。

FORMATFILE に割り当てられたファイルには LINAGE 文節を使用しないでください。もし使用すると、LINAGE 文節を無視することを示すコンパイル時エラー・メッセージが出されます。

プリンター・ファイルへの書き出し

プリンター・ファイルに書き出すには、その前にそのファイルをオープンしておかなければなりません。プリンター・ファイルをオープンするには、形式 1 の OPEN ステートメントを使用します。プリンター・ファイルは OUTPUT 用にオープンしてください。

```
OPEN OUTPUT printer-file-name.
```

プリンター・ファイルに出力を送信するには、WRITE ステートメントを使用します。プログラム記述プリンター・ファイルに出すには、形式 1 の WRITE ステートメントを使用してください。外部記述プリンター・ファイルに書き出すには、形式 3 の WRITE ステートメントを使用してください。

関数名 CSP に関連した簡略名をプリンター・ファイルの WRITE ステートメントの ADVANCING 句に指定すると、ADVANCING 0 LINES を指定した場合と同じ効果が得られます。関数名 C01 に関連した簡略名をプリンター・ファイルの WRITE ステートメントの ADVANCING 句に指定すると、ADVANCING PAGE を指定した場合と同じ効果が得られます。

装置タイプ FORMATFILE に ASSIGN したファイルの WRITE ステートメントに ADVANCING 句を指定することはできません。

プリンター・ファイルを使用し終えた時点で、それをクローズしてください。プリンター・ファイルをクローズするには、形式 1 の CLOSE ステートメントを使用します。ファイルをクローズすると、そのファイルは、それを再びオープンするまで処理できなくなります。

```
CLOSE printer-file-name.
```

ILE COBOL プログラムでの FORMATFILE ファイルの使用例

このプログラムは、社員データ・ファイルに基づいて、すべての男性従業員に関する明細従業員レコードを印刷します。入力レコードは、従業員番号の昇順に並べます。入力ファイルと出力ファイルは両方とも外部記述です。

```

.....1.....2.....3.....4.....5.....6.....7.....8
A* PHYSICAL FILE DDS FOR PERSONNEL FILE IN FORMATFILE EXAMPLE
A
A                               UNIQUE
A      R PERSREC
A          EMPLNO           6S
A          NAME             30
A          ADDRESS1         35
A          ADDRESS2         20
A          BIRTHDATE         6
A          MARSTAT           1
A          SPOUSENAME        30
A          NUMCHILD          2S
A      K EMPLNO

```

図 114. ILE COBOL プログラムでの FORMATFILE ファイルの使用例 -- 物理ファイル DDS

```

.....1.....2.....3.....4.....5.....6.....7.....8
A* PRINTER FILE DDS FOR FORMATFILE EXAMPLE
A*
A      R HEADING 2
A                               1 INDARA REF(PERSFILE)
A                               SKIPB(1) SPACE(3) 3
A                               15'PERSONNEL LISTING'
A                               UNDERLINE
A                               33'- ORDERED BY'
A      ORDERTYPE           15    46
A                               80DATE EDTCDE(Y)
A                               93TIME 4
A                               115'PAGE:'
A                               +1PAGNBR EDTCDE(3)
A*
A      R DETAIL 5
A* LINE 1
A                               SPACEA(3) 6
A                               1'NAME:'
A      NAME           R        11UNDERLINE
A                               55'EMPLOYEE NUMBER:'
A      EMPLNO         R        73
A                               87'DATE OF BIRTH:'
A      BIRTHDATE     R        103SPACEA(1) 7
A* LINE 2
A                               1'ADDRESS:'
A      ADDRESS1      R        11
A                               55'MARITAL STATUS:'
A      MARSTAT       R        73
A      01
A      01 8 SPOUSENAMER        103
A* LINE 3
A      ADDRESS2      R        11SPACEB(1)
A                               55'CHILDREN:'
A      NUMCHILD      R        73EDTCDE(3) 9

```

図 115. ILE COBOL プログラムでの FORMATFILE ファイルの使用例 -- プリンター・ファイル DDS

- 1** INDARA は、そのファイルのために別個の標識域を使用することを指定します。
- 2** HEADING は、各ページのヘッディングを提供する様式の名前です。
- 3** SKIPB(1) と SPACEA(3) は、以下の処理を行うためのものです。
 1. 様式 HEADING の印刷前に、次ページの行 1 にスキップする。
 2. 様式 HEADING の印刷後に、ブランクを 3 行入れる。
- 4** DATE、TIME、および PAGNBR を使用して、様式 HEADING の印刷時に現在日付、時刻、およびページ番号が自動的に印刷されるようにします。
- 5** DETAIL は、社員データ・ファイル中の従業員ごとに明細行を印刷するために使用される様式名です。
- 6** SPACEA(3) により、個々の従業員明細行の後にブランクを 3 行入れます。
- 7** SPACEA(1) により、BIRTHDATE フィールドの印刷の後に 1 行のブランク行が印刷されます。その結果、それ以降の同じ形式のフィールドが、新しい行に印刷されます。
- 8** 01 は、様式 DETAIL の印刷時に、ILE COBOL プログラムが標識 01 をオンにして渡す場合に限り、このフィールドが印刷されることを意味します。
- 9** EDTCDE(3) は、この数値フィールドの印刷時に先行ゼロを除去するために使用されています。

```

ソース
STMT PL SEQNO -A 1 B.+....2....+....3....+....4....+....5....+....6....+....7..IDENTFCN S コピー名 変更日付
1 000100 IDENTIFICATION DIVISION.
2 000200 PROGRAM-ID. FRMTFILE.
000300
3 000400 ENVIRONMENT DIVISION.
4 000500 CONFIGURATION SECTION.
5 000600 SOURCE-COMPUTER. IBM-ISERIES.
6 000700 OBJECT-COMPUTER. IBM-ISERIES.
7 000800 INPUT-OUTPUT SECTION.
8 000900 FILE-CONTROL.
9 001000 SELECT PERSREPT ASSIGN TO FORMATFILE-PERSREPT-SI 1
11 001100 ORGANIZATION IS SEQUENTIAL.
12 001200 SELECT PERSFILE ASSIGN TO DATABASE-PERSFILE
14 001300 ORGANIZATION IS INDEXED
15 001400 ACCESS MODE IS SEQUENTIAL
16 001500 RECORD IS EXTERNALLY-DESCRIBED-KEY.
001600
17 001700 DATA DIVISION.
18 001800 FILE SECTION.
19 001900 FD PERSREPT.
20 002000 01 PERSREPT-REC.
002100 COPY DDS-ALL-FORMATS-0 OF PERSREPT. 2
21 +000001 05 PERSREPT-RECORD PIC X(130). <-ALL-FMTS
+000002* OUTPUT FORMAT:HEADING FROM FILE PERSREPT OF LIBRARY CBLGUIDE <-ALL-FMTS
+000003* <-ALL-FMTS
22 +000004 05 HEADING-0 REDEFINES PERSREPT-RECORD. <-ALL-FMTS
23 +000005 06 ORDERTYPE PIC X(15). <-ALL-FMTS
+000006* OUTPUT FORMAT:DETAIL FROM FILE PERSREPT OF LIBRARY CBLGUIDE <-ALL-FMTS
+000007* <-ALL-FMTS
24 +000008 05 DETAIL-0 REDEFINES PERSREPT-RECORD. 3 <-ALL-FMTS
25 +000009 06 NAME PIC X(30). <-ALL-FMTS
26 +000010 06 EMPLNO PIC S9(6). <-ALL-FMTS
27 +000011 06 BIRTHDATE PIC X(6). <-ALL-FMTS
28 +000012 06 ADDRESS1 PIC X(35). <-ALL-FMTS
29 +000013 06 MARSTAT PIC X(1). <-ALL-FMTS
30 +000014 06 SPOUSENAME PIC X(30). <-ALL-FMTS
31 +000015 06 ADDRESS2 PIC X(20). <-ALL-FMTS
32 +000016 06 NUMCHILD PIC S9(2). <-ALL-FMTS
33 002200 FD PERSFILE.
34 002300 01 PERSFILE-REC.
002400 COPY DDS-ALL-FORMATS-0 OF PERSFILE.
35 +000001 05 PERSFILE-RECORD PIC X(130). <-ALL-FMTS
+000002* I-O FORMAT:PERSREC FROM FILE PERSFILE OF LIBRARY CBLGUIDE <-ALL-FMTS
+000003* <-ALL-FMTS
+000004*THE KEY DEFINITIONS FOR RECORD FORMAT PERSREC <-ALL-FMTS
+000005* NUMBER NAME RETRIEVAL ALTSEQ <-ALL-FMTS
+000006* 0001 EMPLNO NAME RETRIEVAL ASCENDING NO <-ALL-FMTS
36 +000007 05 PERSREC REDEFINES PERSFILE-RECORD. <-ALL-FMTS
37 +000008 06 EMPLNO PIC S9(6). <-ALL-FMTS
38 +000009 06 NAME PIC X(30). <-ALL-FMTS
39 +000010 06 ADDRESS1 PIC X(35). <-ALL-FMTS
40 +000011 06 ADDRESS2 PIC X(20). <-ALL-FMTS
41 +000012 06 BIRTHDATE PIC X(6). <-ALL-FMTS
42 +000013 06 MARSTAT PIC X(1). <-ALL-FMTS

```

図 116. ILE COBOL プログラムでの FORMATFILE ファイルの使用例 (1/2)

```

5722WDS V5R3M0 030905 LN IBM ILE COBOL          CBLGUIDE/FRMTFILE      ISERIES1 03/09/15 14:35:57      ページ 3
STMT PL SEQNO -A 1 B.+. . . . 2. . . . 3. . . . 4. . . . 5. . . . 6. . . . 7. . . . IDENTFCN S コピー名 変更日付
43 +000014          06 SPOUSENAME          PIC X(30).          <-ALL-FMTS
44 +000015          06 NUMCHILD          PIC S9(2).          <-ALL-FMTS
002500
45 002600 WORKING-STORAGE SECTION.
46 002700 77 HEAD-ORDER          PIC X(15)
002800          VALUE "EMPLOYEE NUMBER".
47 002900 01 PERSREPT-INDICS.
003000 COPY DDS-ALL-FORMATS-0-INDIC OF PERSREPT. 4
48 +000001          05 PERSREPT-RECORD.          <-ALL-FMTS
+000002* OUTPUT FORMAT:HEADING FROM FILE PERSREPT OF LIBRARY CBLGUIDE <-ALL-FMTS
+000003*          <-ALL-FMTS
+000004*          06 HEADING-0-INDIC.          <-ALL-FMTS
+000005* OUTPUT FORMAT:DETAIL FROM FILE PERSREPT OF LIBRARY CBLGUIDE <-ALL-FMTS
+000006*          <-ALL-FMTS
49 +000007          06 DETAIL-0-INDIC.          <-ALL-FMTS
50 +000008          07 IN01          PIC 1 INDIC 01.    <-ALL-FMTS
003100
51 003200 77 EOF-FLAG          PIC X(1)
003300          VALUE "0".
52 003400 88 NOT-END-OF-FILE          VALUE "0".
53 003500 88 END-OF-FILE          VALUE "1".
54 003600 77 MARRIED          PIC X(1)
003700          VALUE "M".
003800
55 003900 PROCEDURE DIVISION.
004000 MAIN-PROGRAM SECTION.
004100 MAINLINE.
56 004200 OPEN INPUT PERSFILE
004300 OUTPUT PERSREPT.
57 004400 PERFORM HEADING-LINE.
58 004500 PERFORM UNTIL END-OF-FILE
59 004600 READ PERSFILE
60 004700 AT END SET END-OF-FILE TO TRUE
61 004800 NOT AT END PERFORM PRINT-RECORD 5
004900 END-READ
005000 END-PERFORM
62 005100 CLOSE PERSFILE
005200 PERSREPT.
63 005300 STOP RUN.
005400
005500 PRINT-RECORD.
64 005600 MOVE CORR PERSREC TO DETAIL-0. 6
*** CORRESPONDING items for statement 64:
*** EEMPLNO
*** NAME
*** ADDRESS1
*** ADDRESS2
*** BIRTHDATE
*** MARSTAT
*** SPOUSENAME
*** NUMCHILD
*** End of CORRESPONDING items for statement 64
65 005700 IF MARSTAT IN PERSFILE-REC IS EQUAL MARRIED THEN 7
66 005800 MOVE B"1" TO IN01 IN DETAIL-0-INDIC
005900 ELSE
67 006000 MOVE B"0" TO IN01 IN DETAIL-0-INDIC
006100 END-IF
68 006200 WRITE PERSREPT-REC FORMAT IS "DETAIL" 8
006300 INDICATORS ARE DETAIL-0-INDIC
69 006400 AT EOP PERFORM HEADING-LINE 9
006500 END-WRITE.
006600
006700 HEADING-LINE.
70 006800 MOVE HEAD-ORDER TO ORDERTYPE
71 006900 WRITE PERSREPT-REC FORMAT IS "HEADING"
007000 END-WRITE.
007100
***** ソース仕様の終わり *****

```

図 116. ILE COBOL プログラムでの FORMATFILE ファイルの使用例 (2/2)

- 1 外部記述プリンター・ファイルは、装置 FORMATFILE に割り当てられます。SI は、DDS の中で別個の標識域が指定されていることを示します。
- 2 形式 2 の COPY ステートメントを使用して、プリンター・ファイルのためのフィールドをプログラムの中にコピーします。

- 3 様式 DETAIL のフィールドは、別個の 3 行に印刷されますが、1 つのレコードで定義されていることに注意してください。
- 4 形式 2 の COPY ステートメントを使用して、プリンター・ファイル中で使用される標識をプログラムの中にコピーします。
- 5 段落 PROCESS-RECORD においては、従業員レコードごとに PRINT-RECORD を処理します。
- 6 従業員レコード中のすべてのフィールドを様式 DETAIL のレコードに移動します。
- 7 従業員が既婚の場合は標識 01 がオンになります。独身の場合はこの標識はオフになり、DETAIL の配偶者名フィールドが印刷されないようにします。
- 8 印刷制御のための標識 01 を渡して、様式 DETAIL を印刷します。
- 9 ページごとの行数が超過した場合に、END-OF-PAGE となります。様式 HEADING が新しいページに印刷されます。

テープ装置に保管されているファイルへのアクセス

テープ装置との間でレコードを読み書きするには、**テープ・ファイル**を使用します。テープ装置に保管されているファイルは、次の 2 つのカテゴリーに分けられます。

- **順次単一ボリューム:** 1 つのボリュームに全体が入っている 1 つの順次ファイル。このボリュームには複数のファイルが入れられることがあります。
- **順次マルチボリューム:** 複数のボリュームに入っている 1 つの順次ファイル。

テープ・ファイルの作成 (CRTTAPF) コマンドを使用することにより、独自のテープ・ファイルを作成できます。CRTTAPF コマンドの詳細については、Web サイト <http://publib.boulder.ibm.com/pubs/html/as400/infocenter.htm> にある、**iSeries 400 Information Center** のプログラミング・カテゴリーの中の **CL** および **API** セクションを参照してください。もう 1 つの方法として、IBM 提供のデフォルトのテープ・ファイル QTAPE を使用することもできます。テープ・ファイルは、使用するテープ装置を識別します。

テープ装置に保管されているファイルを ILE COBOL プログラムで使用するには、次のことを行わなければなりません。

- 環境部 (ENVIRONMENT DIVISION) の FILE-CONTROL 段落のファイル制御記入項目を使用してファイルの名前を指定する。
- データ部 (DATA DIVISION) のファイル記述項目を使用してファイルを記述する。

テープ装置は順次アクセスしかできないので、テープ装置には順次ファイルしか保管できません。テープ装置に保管されているファイルのレコードには、固定長レコードまたは可変長レコードが可能です。

テープ装置で有効なファイル操作は OPEN、CLOSE、READ、および WRITE です。

テープ装置に保管されているファイルの名前の指定

テープ装置に保管されている順次ファイルを ILE COBOL プログラムで使用するには、ENVIRONMENT DIVISION の FILE-CONTROL 段落でファイル制御記入項目を使用してファイルの名前を指定しなければなりません。FILE-CONTROL 段落の説明については、「*WebSphere Development Studio: ILE COBOL 解説書*」を参照してください。

ファイルの名前は、FILE-CONTROL 段落の中で以下のようにして指定します。

```
FILE-CONTROL.  
  SELECT sequential-file-name  
    ASSIGN TO TAPEFILE-tape_device_name  
    ORGANIZATION IS SEQUENTIAL.
```

ファイルを選択するには SELECT 文節を使用します。そのファイルは、DATA DIVISION の FD 項目で指定されているものでなければなりません。

ファイルをテープ装置と関連付けるには、ASSIGN 文節を使用します。テープ・ファイルを使用するには、ASSIGN 文節に装置タイプ TAPEFILE を指定しなければなりません。

テープ・ファイルを用いてアクセスするファイルの名前を指定する場合は、ファイル制御記入項目に ORGANIZATION IS SEQUENTIAL を使用してください。

テープ装置に格納されているファイルの記述

環境部 (ENVIRONMENT DIVISION) で順次ファイルの名前を指定した後で、データ部 (DATA DIVISION) の中でファイル記述項目を使用してファイルを記述しなければなりません。ファイル記述項目の詳細については、「*WebSphere Development Studio: ILE COBOL 解説書*」を参照してください。テープ・ファイルを使用してアクセスする順次ファイルを記述するには、形式 3 のファイル記述項目を使用します。

テープ・ファイルにはデータ記述仕様 (DDS) がありません。テープ装置に保管されている順次ファイルは、プログラム記述ファイルでなければなりません。ILE COBOL プログラムでは、テープ装置との間で受け渡しされるデータをテープ・ファイル記述に指定された方法で配置できるようなレコード様式で、フィールドを記述する必要があります。

DATA DIVISION の中で、テープ・ファイルによってアクセスする順次ファイルを記述する簡単なファイル記述項目は、以下のようなものになります。

```
FD sequential-file-name.  
01 sequential-file-record.  
   05 record-element-1 PIC ... .  
   05 record-element-2 PIC ... .  
   05 record-element-3 PIC ... .  
.  
.  
.
```

可変長レコードのテープ・ファイルの記述

可変長レコードのファイルをテープ装置に保管することができます。ファイルの最大レコード長と最小レコード長を定義するには、ファイルの FD 項目に形式 3 の RECORD 文節を指定します。

DATA DIVISION の中で可変長レコードの順次ファイルを記述する簡単なファイル記述項目は、以下のようなものになります。

```
FILE SECTION.  
FD sequential-file-name  
   RECORD IS VARYING IN SIZE  
       FROM integer-6 TO integer-7  
       DEPENDING ON data-name-1.  
01 minimum-sized-record.  
   05 minimum-sized-element      PIC X(integer-6).  
01 maximum-sized-record.  
   05 maximum-sized-element      PIC X(integer-7).  
:  
WORKING-STORAGE SECTION.  
77 data-name-1                    PIC 9(5).  
:  
:
```

ファイルの中のレコードの最小レコード・サイズは、*integer-6* によって定義されます。ファイルの中のレコードの最大レコード・サイズは、*integer-7* によって定義されます。*integer-6* で指定されるものよりレコード長が短いファイルや *integer-7* で指定されるものよりレコード長が長いファイルのレコード記述は作成しないようにしてください。この規則を破るレコード記述があると、ILE COBOL コンパイラからコンパイル時エラー・メッセージが出されます。ILE COBOL コンパイラは、レコード記述によって導き出される限界値を使用することになります。また、ILE COBOL コンパイラは、レコード記述の中にレコード長が *integer-7* になるようなレコード記述がない場合にも、コンパイル時エラー・メッセージを出します。

可変長レコードに対して READ ステートメントまたは WRITE ステートメントが実行される場合、そのレコードのサイズは *data-name-1* の内容で定義されます。

可変長レコードの処理方法については、「WebSphere Development Studio: ILE COBOL 解説書」の形式 3 の RECORD 文節の部分を参照してください。

テープ装置に保管されているファイルの読み書き

テープ装置に保管されているファイルの読み書きを行うには、その前にまずファイルをオープンしなければなりません。ファイルをオープンするには、形式 1 の OPEN ステートメントを使用します。テープ装置に保管されているファイルから読み取る場合は、INPUT モードでオープンする必要があります。テープ装置に保管されているファイルに書き込む場合は、OUTPUT モードまたは EXTEND モードでオープンする必要があります。テープ装置に保管されているファイルを I-O モードでオープンすることはできません。OPEN ステートメントのいくつかの例を次に示します。

```
OPEN INPUT sequential-file-name.  
OPEN OUTPUT sequential-file-name.  
OPEN EXTEND sequential-file-name.
```

テープ装置に保管されている順次ファイルから読み取るには、形式 1 の READ ステートメントを使用します。READ ステートメントは、ILE COBOL プログラムがファイル中の次の論理レコードを使用できるようにします。順次マルチボリューム・ファイルで、READ ステートメントの処理中にボリュームの終わりが検出されたものの、論理的なファイルの終わりに達していない場合には、以下のアクションが示されている順番で行われます。

1. 標準的な終了ボリューム・ラベル・プロシージャールが処理される。

2. ボリュームの切り替えが行われる。
3. 標準的な開始ボリューム・ラベル・プロシーチャーが実行される。
4. 次のボリュームの最初のデータ・レコードを使用可能にする。

ILE COBOL プログラムは、読み取り操作中に上記のアクションが取られたという標識を受け取りません。

テープ装置に保管されているレコードを順次ファイルに書き込むには、形式 1 の WRITE ステートメントを使用します。順次マルチボリューム・ファイルで、WRITE ステートメントの処理中にボリュームの終わりが検出された場合、以下に示すアクションがこの順に行われます。

1. 標準的な終了ボリューム・ラベル・プロシーチャーが実行される。
2. ボリュームの切り替えが行われる。
3. 標準的な開始ボリューム・ラベル・プロシーチャーが実行される。
4. 次のボリュームにデータ・レコードが書き込まれる。

ボリュームの終わり状態になっても、そのことを示す標識は ILE COBOL プログラムには返されません。

テープ装置に保管されているファイルの使用が終ったなら、それをクローズしなければなりません。ファイルをクローズするには、形式 1 の CLOSE ステートメントを使用します。ファイルをクローズすると、そのファイルは、それを再びオープンするまで処理できなくなります。

CLOSE sequential-file-name.

CLOSE ステートメントには、ボリュームを巻き戻したりアンロードしたりするオプションもあります。

通常は、テープ・ファイルに対して CLOSE ステートメントを実行する時点で、ボリュームの巻き戻しを実行します。しかし、ファイルをクローズした後も現行ボリュームをその時点の位置のままにしておきたい場合は、CLOSE ステートメントに NO REWIND 句を指定してください。NO REWIND を指定すると、リールは巻き戻されません。

順次マルチボリューム・テープ・ファイルの場合に REEL/UNIT FOR REMOVAL 句を使用すると、現行ボリュームの巻き戻しとアンロードが行われます。続いて、ボリュームが除去されたことがシステムに通知されます。

ボリュームの巻き戻しとアンロードについては、「*WebSphere Development Studio: ILE COBOL 解説書*」の中の形式 1 の CLOSE ステートメントに関する説明を参照してください。

可変長レコードのテープ・ファイルの読み書き

可変長レコードをテープ・ファイルに読み書きする場合、その可変長レコードの最大長が、必ずテープの最大レコード長以下になるようにしてください。テープの最大レコード長は、それが OUTPUT 用にオープンされた時点で決められます。テープの最大レコード長がテープに書き込まれるどの可変長レコードよりも短いなら、それらのレコードはテープの最大長で切り捨てられます。

テープ装置に保管されている順次ファイルから読み取るには、形式 1 の READ ステートメントを使用します。READ ステートメントは、ILE COBOL プログラムがファイル中の次の論理レコードを使用できるようにします。

READ 操作が正常に実行された場合、*data-name-1* が指定されているなら、読み取ったレコードの文字位置数がそれに入れられます。READ 操作が失敗した場合、*data-name-1* は READ 操作が試行される前の値のままです。

READ ステートメントに INTO 句を指定した場合、現行レコードの中で、暗黙の MOVE ステートメントの中の送り出し項目として加わっている文字位置数は、以下のようにして決められます。

- *data-name-1* が指定されている場合は *data-name-1* の内容。または、
- *data-name-1* が指定されていない場合は、読み取ったレコードの中の文字位置数。

READ ステートメント実行時に、読み込んだレコードの中の文字位置の数がそのファイルのレコード記述項目で指定されている最小レコード長より小さい場合は、レコード域のうち読み込まれた有効な最後の文字の右の部分にブランクが埋め込まれます。読み込んだレコードの中の文字位置の数がそのファイルのレコード記述項目で指定されている最大レコード長より大きい場合は、レコードは、レコード記述項目で指定されている最大レコード・サイズの右側で切り捨てられます。読み込んだレコードの長さが、ファイルのファイル記述項目で定義されている最小レコード長と最大レコード長の間にはない場合には、ファイル状況 04 が戻されます。

テープ装置に保管されている可変長レコードを順次ファイルに書き込むには、形式 1 の WRITE ステートメントを使用します。書き込むレコードの長さは、*data-name-1* に指定します。*data-name-1* を指定しない場合、書き込むレコードの長さは以下のようにして決められます。

- レコードに OCCURS...DEPENDING ON 項目が含まれている場合には、固定部分と、WRITE ステートメント実行時のオカレンスの数によって記述されるテーブル部分との合計。
- レコードに OCCURS...DEPENDING ON 項目が含まれていない場合には、レコード定義の中での文字位置数。

ディスク装置に保管されているファイルへのアクセス

ディスク装置の中であって、基本交換形式、H 交換形式、または I 交換形式で初期設定されているディスクのレコードを読み書きするには、ディスク・ファイルを使用します。ディスク装置に保管されているファイルは、次の 2 つのカテゴリに分けられます。

- **順次単一ボリューム:** 1 つのディスクに全体が入っている 1 つの順次ファイル。このディスクには複数のファイルが入れられることがあります。
- **順次マルチボリューム:** 複数のディスクに入っている 1 つの順次ファイル。

ディスク・ファイルの作成 (CRTDKTF) コマンドを使用することにより、独自のディスク・ファイルを作成できます。CRTDKTF コマンドの詳細については、Web サイト <http://publib.boulder.ibm.com/pubs/html/as400/infocenter.htm> にある、**iSeries 400 Information Center** のプログラミング・カテゴリーの中の **CL** および **API** セクションを参照してください。もう 1 つの方法として、IBM 提供のデフ

オルトのディスケット・ファイル QDKT を使用することもできます。このディスケット・ファイルは、使用されるディスケット装置を識別します。

ディスケット装置に保管されているファイルを ILE COBOL プログラムで使用するには、次のことを行わなければなりません。

- 環境部 (ENVIRONMENT DIVISION) の FILE-CONTROL 段落のファイル制御記入項目を使用してファイルの名前を指定する。
- データ部 (DATA DIVISION) のファイル記述項目を使用してファイルを記述する。

ディスケット装置は順次アクセスしかできないので、1 つのディスケット装置には 1 つの順次ファイルしか保管できません。ディスケット装置で有効なファイル操作は OPEN、CLOSE、READ、および WRITE です。

ディスケット装置に格納されているファイルの名前の指定

ディスケット装置に保管されている順次ファイルを ILE COBOL プログラムで使用するには、ENVIRONMENT DIVISION の FILE-CONTROL 段落でファイル制御記入項目を使用してファイルの名前を指定しなければなりません。FILE-CONTROL 段落の説明については、「*WebSphere Development Studio: ILE COBOL 解説書*」を参照してください。

ファイルの名前は、FILE-CONTROL 段落の中で以下のようにして指定します。

```
FILE-CONTROL.  
    SELECT sequential-file-name  
        ASSIGN TO DISKETTE-diskette_device_name  
        ORGANIZATION IS SEQUENTIAL.
```

ファイルを選択するには SELECT 文節を使用します。そのファイルは、DATA DIVISION の FD 項目で指定されているものでなければなりません。

ファイルをディスケット装置と関連付けるには、ASSIGN 文節を使用します。ディスケット・ファイルを使用するには、ASSIGN 文節に装置タイプ DISKETTE を指定しなければなりません。

ディスケット・ファイルを用いてアクセスするファイルの名前を指定する場合は、ファイル制御記入項目に ORGANIZATION IS SEQUENTIAL を使用してください。

ディスケット装置に保管されているファイルの記述

環境部 (ENVIRONMENT DIVISION) で順次ファイルの名前を指定した後で、データ部 (DATA DIVISION) の中でファイル記述項目を使用してファイルを記述しなければなりません。ファイル記述項目の説明については、「*WebSphere Development Studio: ILE COBOL 解説書*」を参照してください。ディスケット・ファイルを使用してアクセスする順次ファイルを記述するには、形式 2 のファイル記述項目を使用します。

ディスケット・ファイルにはデータ記述仕様 (DDS) がありません。ディスケット装置に保管されている順次ファイルは、プログラム記述ファイルでなければなりません。ILE COBOL プログラムでは、ディスケット装置との間で受け渡しされるデータをディスケット・ファイル記述に指定された方法で配置できるようなレコード様式で、フィールドを記述する必要があります。

DATA DIVISION の中で、ディスク・ファイルによってアクセスする順次ファイルを記述する簡単なファイル記述項目は、以下のようなものになります。

```
FD sequential-file-name.  
01 sequential-file-record.  
   05 record-element-1 PIC ... .  
   05 record-element-2 PIC ... .  
   05 record-element-3 PIC ... .  
   .  
   .  
   .
```

ディスク装置に保管されているファイルの読み書き

ディスク装置に保管されているファイルの読み書きを行うには、その前にまずファイルをオープンしなければなりません。ファイルをオープンするには、形式 1 の OPEN ステートメントを使用します。ディスク装置に保管されているファイルから読み取る場合は、INPUT モードでオープンする必要があります。ディスク装置に保管されているファイルに書き込む場合は、OUTPUT モードまたは EXTEND モードでオープンする必要があります。ディスク装置に保管されているファイルを I-O モードでオープンすることはできません。OPEN ステートメントのいくつかの例を次に示します。

```
OPEN INPUT sequential-file-name.  
OPEN OUTPUT sequential-file-name.  
OPEN EXTEND sequential-file-name.
```

ディスク装置に保管されている順次ファイルから読み取るには、形式 1 の READ ステートメントを使用します。READ ステートメントは、ILE COBOL プログラムがファイル中の次の論理レコードを使用できるようにします。

入力ファイルからレコードを読み込む場合、COBOL プログラムに指定されているレコード長は、ディスクのデータ・ファイル・ラベルに記述されているレコード長と同じでなければなりません。COBOL プログラムに指定するレコード長がデータ・ファイルのレコード長と同じでないなら、レコードがプログラムに指定される長さになるよう埋め込みまたは切り捨てが行われます。

順次マルチボリューム・ファイルで、READ ステートメントの処理中にボリュームの終わりが検出されたものの、論理的なファイルの終わりに達していない場合には、以下のアクションが示されている順番で行われます。

1. 標準的な終了ボリューム・ラベル・プロシージャが処理される。
2. ボリュームの切り替えが行われる。
3. 標準的な開始ボリューム・ラベル・プロシージャが実行される。
4. 次のボリュームの最初のデータ・レコードを使用可能にする。

ILE COBOL プログラムは、読み取り操作中に上記のアクションが取られたという標識を受け取りません。

ディスク装置に保管されているレコードを順次ファイルに書き込むには、形式 1 の WRITE ステートメントを使用します。

出力ファイルにレコードを書き込む場合、レコード長を COBOL プログラム中に指定しなければなりません。プログラムに指定したレコード長がディスクの様式のレコード長より長い場合、診断メッセージがプログラムに送られ、レコードは切り捨てられます。各交換タイプごとにディスク装置でサポートされている最大レコード長は、次のとおりです。

交換タイプ	サポートされる最大レコード長
基本交換	128 バイト
H 交換	256 バイト
I 交換	4096 バイト

順次マルチボリューム・ファイルで、WRITE ステートメントの処理中にボリュームの終わりが検出された場合、以下に示すアクションがこの順に行われます。

1. 標準的な終了ボリューム・ラベル・プロシージャールが実行される。
2. ボリュームの切り替えが行われる。
3. 標準的な開始ボリューム・ラベル・プロシージャールが実行される。
4. 次のボリュームにデータ・レコードが書き込まれる。

ボリュームの終わり状態になっても、そのことを示す標識は COBOL プログラムには返されません。

ディスク装置に保管されているファイルを使用し終えた時点で、それをクローズしなければなりません。ファイルをクローズするには、形式 1 の CLOSE ステートメントを使用します。ファイルをクローズすると、そのファイルは、それを再オープンするまで処理できなくなります。

CLOSE sequential-file-name.

ディスプレイ装置ファイルと ICF ファイルへのアクセス

ILE COBOL プログラムとワークステーションなどのディスプレイ装置との間で情報を交換するには、ディスプレイ・ファイルを使用します。ディスプレイ・ファイルは、ディスプレイ装置に表示する情報の形式、およびディスプレイ装置との間でシステムがその情報を処理する方法を定義するために使用されます。ILE COBOL は、TRANSACTION ファイルを使用することによって、対話的にディスプレイ装置との通信を行います。

あるシステムのプログラムにおいて、それと同じシステムやリモート・システムのプログラムと通信するには、システム間通信機能 (ICF) ファイルを使用します。ILE COBOL は、TRANSACTION ファイルを使用してシステム間通信を行います。

ディスプレイ装置の TRANSACTION ファイルを使用したり ICF ファイルを使用したりする方法については 545 ページの『第 20 章 トランザクション・ファイルの使用』を参照してください。

第 19 章 DISK ファイルおよび DATABASE ファイルの使用

DATABASE および DISK という ILE COBOL 装置と関連付けられるデータベース・ファイルには、次のものがあります。

- 外部記述ファイル。フィールドは、DDS によって OS/400 に対して記述されません。
- プログラム記述ファイル。フィールドは、そのファイルを使用するプログラムの中で記述されます。

データベース・ファイルは、物理ファイル作成 (CRTPF) または論理ファイル作成 (CRTLF) CL コマンドを使用して作成します。このようなコマンドの説明については、Web サイト <http://publib.boulder.ibm.com/pubs/html/as400/infocenter.htm> にある、**iSeries 400 Information Center** のプログラミング・カテゴリーの中の *CL* および *API* セクションを参照してください。

この章では次のことについて説明します。

- DISK ファイルと DATABASE ファイルの違い
- DISK ファイルと DATABASE ファイルの編成方法
- DISK ファイルと DATABASE ファイルのさまざまな処理方法

DISK ファイルと DATABASE ファイルの違い

ILE COBOL プログラム中のファイルを物理データベース・ファイルや単一様式論理データベース・ファイルに関連付けるには、DISK という装置タイプを使用します。装置タイプとして DISK を選んだ場合、ILE COBOL データベース拡張機能は使えません。DISK 装置タイプは、動的ファイル作成 (索引ファイルを除く) および可変長レコードをサポートします。

ILE COBOL プログラム中のファイルをデータベース・ファイルや DDM ファイルに関連付けるには、DATABASE という装置タイプを使用します。装置タイプとして DATABASE を選んだ場合、ILE COBOL データベース拡張機能を使うことが可能になります。それらのデータベース拡張機能には、次のものが含まれています。

- コミットメント制御
- 重複レコード・キー
- レコード様式
- 外部記述ファイル
- ヌル可能ファイル

しかし、DATABASE 装置タイプでは、動的ファイル作成や可変長レコードがサポートされていません。

ファイル編成と iSeries ファイル・アクセス・パス

ファイルの中のレコードにアクセスするためのアクセス・パスには、次の 2 種類のものがあります。

- キー順アクセス・パス
- 到着順アクセス・パス

キー順アクセス・パスのファイルは、ILE COBOL では、SEQUENTIAL、RELATIVE、または INDEXED 編成のファイルとして処理できます。

ILE COBOL においてキー順ファイルを相対ファイルとして処理するためには、それが物理ファイルであるか、またはメンバーが 1 つの物理ファイル・メンバーに基づく論理ファイルでなければなりません。ILE COBOL においてキー順ファイルを順次ファイルとして処理するためには、それが物理ファイルであるか、または 1 つの物理ファイル・メンバーに基づいている論理ファイルのうち、選択 / 除外論理を含まないものでなければなりません。

到着順アクセス・パスのファイルは、ILE COBOL において RELATIVE または SEQUENTIAL 編成のファイルとして処理できます。そのファイルは、物理ファイルであるか、またはファイルの各メンバーが 1 つの物理ファイル・メンバーのみに基づく論理ファイルでなければなりません。

論理ファイルに対して順次アクセスが指定される場合、そのファイルの中のレコードは、ファイルのデフォルト・アクセス・パスによってアクセスされます。

DISK ファイルおよび DATABASE ファイルのファイル処理方法

DISK ファイルおよび DATABASE ファイルでは、次のような編成が可能です。

- SEQUENTIAL
- RELATIVE
- INDEXED

ファイル編成の種類ごとに、それぞれ固有のファイル処理方法が使用されます。

順次ファイルの処理

ILE COBOL 順次ファイルは、レコードの処理が、ファイルに入れられた順序、すなわち到着順に行われるファイルのことです。たとえば、ファイルで 10 番目にあるレコードは、10 番目のレコード位置を占めており、10 番目に処理されます。ファイルを順次ファイルとして処理するには、SELECT 文節に ORGANIZATION IS SEQUENTIAL を指定するか、または ORGANIZATION 文節を省略する必要があります。順次ファイルに対して可能なのは順次アクセスだけです。

順次ファイルにアクセスする標準的な COBOL プログラムを作成するには、特定の特性のファイルを作成する必要があります。表 23 に、それらの特性と、それらをなにが制御するかを示します。

表 23. 標準的な COBOL プログラムからアクセス可能な順次ファイルの特性

特性	制御
ファイルは物理ファイルでなければならぬ。	CRTPF コマンドを使用してファイルを作成する。

表 23. 標準的な COBOL プログラムからアクセス可能な順次ファイルの特性 (続き)

特性	制御
ファイルは共用ファイルにはできない。	CRTPF CL コマンドに SHARE(*NO) を指定する。
ファイルにキーを指定することはできない。	ファイルのデータ記述仕様 (DDS) の中に、位置 17 が K である行を含めない。
ファイルのファイル・タイプは DATA でなければならない。	CRTPF CL コマンドに FILETYPE(*DATA) を指定する。
フィールド編集は使えない。	ファイル DDS に EDTCDE キーワードおよび EDTWRD キーワードを指定しないようにする。
行および位置情報を指定できない。	ファイル DDS の中のすべてのフィールド記述の位置 39 ~ 44 をブランクのままにする。
行送りキーワードとスキップ・キーワードを指定できない。	ファイル DDS に SPACEA、SPACEB、SKIPA、または SKIPB のキーワードを指定しないようにする。
標識は使えない。	ファイル DDS の中のすべての行の位置 9 ~ 16 をブランクのままにする。
日付、時刻、およびページ番号などのシステム提供関数を使用できない。	ファイル DDS に DATE、TIME、または PAGNBR のキーワードを指定しないようにする。
ファイルに対して選択 / 除外レベル・キーワードを使用できない。	ファイル DDS の中に、位置 17 が S または O である行を含めないようにする。COMP、RANGE、VALUES、または ALL のキーワードは指定しないようにする。
ファイル中のレコードを再使用できない。	CRTPF CL コマンドに REUSEDLT(*NO) を指定する。
ファイル中のレコードに NULL フィールドを含めることができない。	ファイル DDS に ALWNULL キーワードを指定しないようにする。

順次ファイルに格納されているデータにアクセスするには、OPEN、READ、WRITE、REWRITE、および CLOSE ステートメントを使用します。それらのステートメントのそれぞれについては、「*WebSphere Development Studio: ILE COBOL 解説書*」を参照してください。

SEQUENTIAL 編成の物理データベース・ファイルを OUTPUT 用にオープンすると、それはすべてクリアされます。

I-O (更新) モードでオープンするファイル中のレコードの順序を保って、そのファイル中のレコードを再使用できるようにするには、ファイルを作成したり変更したりしないでください。すなわち、REUSEDLT オプションを指定した物理ファイルの変更 (CHGPF) CL コマンドを使用しないでください。

注: ILE COBOL コンパイラは、外部ファイルと関連付けられた装置が、割り当て名の装置部分で指定されたタイプのものであるかどうかの検査は行いません。割り当て名で指定された装置は、そのファイルが割り当てられている実際の装置と

一致している必要があります。詳細については、「WebSphere Development Studio: ILE COBOL 解説書」の『ASSIGN 文節』を参照してください。

相対ファイルの処理

ILE COBOL 相対ファイルは、相対レコード番号によって処理されるファイルです。相対レコード番号によってファイル进行处理するには、そのファイルに対する SELECT ステートメントで ORGANIZATION IS RELATIVE を指定する必要があります。相対ファイルに対しては、順次アクセス、レコード番号によるランダム・アクセス、または動的アクセスが可能です。ILE COBOL 相対ファイルでは、キー順アクセス・パスは不可能です。

相対ファイルにアクセスする標準的な COBOL プログラムを作成するには、特定の特性のファイルを作成する必要があります。表 24 に、それらの特性とそれを制御する方法を示します。

表 24. 標準的な COBOL プログラムからアクセス可能な相対ファイルの特性

特性	制御
ファイルは物理ファイルでなければならない。 ¹	CRTPF コマンドを使用してファイルを作成する。
ファイルは共用ファイルにはできない。	CRTPF CL コマンドに SHARE(*NO) を指定する。
ファイルにキーを指定することはできない。	ファイルのデータ記述仕様 (DDS) の中に、位置 17 が K である行を含めない。
レコード検索の開始位置を指定することはできない。	POSITION パラメーターを指定した OVRDBF CL コマンドを出さないようにする。
ファイルに対して選択 / 除外レベル・キーワードを使用できない。	ファイル DDS の中に、位置 17 が S または O である行を含めないようにする。COMP、RANGE、VALUES、または ALL のキーワードは指定しないようにする。
ファイル中のレコードを再使用できない。	CRTPF CL コマンドに REUSEDLT(*NO) を指定する。
ファイル中のレコードに NULL フィールドを含めることができない。	ファイル DDS に ALWNULL キーワードを指定しないようにする。
注:	
¹ メンバーが 1 つの物理ファイルに基づいている論理ファイルは、ILE COBOL 相対ファイルとして使用することができます。	

相対ファイルに格納されているデータにアクセスするには、OPEN、READ、WRITE、START、REWRITE、DELETE、および CLOSE ステートメントを使用します。それらのステートメントのそれぞれについては、「WebSphere Development Studio: ILE COBOL 解説書」を参照してください。START ステートメントは、INPUT または I-O 用にオープンされて、順次アクセスまたは動的アクセスされるファイルにのみ適用されます。

順次アクセスされる相対ファイルの場合、START ステートメント以外では SELECT 文節の KEY 句は無視されます。START ステートメントに KEY 句が指定されていない場合、SELECT 文節の RELATIVE KEY 句が使用され、KEY IS EQUAL であると見なされます。

相対ファイルがランダム・アクセスまたは動的アクセスされる場合、SELECT 文節の RELATIVE KEY 句が使用されます。

NEXT 句を指定できるのは、SEQUENTIAL または DYNAMIC アクセス・モードが指定されているファイルに対する READ ステートメントだけです。NEXT が指定されている場合、SELECT 文節の KEY 句は無視されます。RELATIVE KEY データ項目は、READ 操作での順次アクセスが指定されているファイルの相対レコード番号によって更新されます。

OUTPUT 用にオープンされている物理データベース・ファイルは、すべてクリアされます。RELATIVE 編成のデータベース・ファイルのうち、動的またはランダム・アクセス・モードを指定されているものは、削除されたレコードによっても初期設定されます。動的またはランダム・アクセス・モードでアクセスされる非常に大きい相対ファイル (1,000,000 レコード以上) では、削除されたレコードについてファイルが初期設定されるため、OPEN OUTPUT 処理に時間がかかるのが普通です。初期設定の必要なファイルをオープンするのに必要な時間は、そのファイルの中のレコード数によって異なります。

ファイルに対する最初の OPEN ステートメントが OPEN OUTPUT ではない場合、その相対ファイルを使う前に、ファイルをクリアし、削除されたレコードについて初期設定する必要があります。INZPFM コマンドの RECORDS パラメーターは、*DLT に指定する必要があります。ILE COBOL によってクリア操作と初期設定操作が処理される場合には指定変更が適用されますが、CL コマンドによって処理される場合は指定変更が適用されません。詳細については、Web サイト <http://publib.boulder.ibm.com/pubs/html/as400/infocenter.htm> にある、**iSeries 400 Information Center** のプログラミング・カテゴリーの中の CL および API セクションの CLRPFM および INZPFM コマンドの説明を参照してください。

順次アクセス・モードで OUTPUT 用にオープンされる新しい相対ファイルの処理は、これとは異なります。表 25 に、関係する条件をまとめます。

表 25. 相対出力ファイルの初期設定

ファイル・アクセスと CL の指定	オープン時の条件	クローズ時の条件	ファイル境界
順次 *INZDLT		書き込まれないレコードが初期設定される。 ¹	すべて増分。
順次 *INZDLT *NOMAX サイズ		CLOSE は成功。 ¹ ファイル状況は 0Q。 ²	書き込まれたレコードの境界まで。
順次 *NOINZDLT			書き込まれたレコードの境界まで。
ランダムまたは動的	レコードは初期設定される。ファイルはオープン。		すべて増分。

表 25. 相対出力ファイルの初期設定 (続き)

ファイル・アクセスと CL の指定	オープン時の条件	クローズ時の条件	ファイル境界
ランダムまたは動的 *NOMAX サイズ	OPEN 失敗。 ファイル状況は 9Q。 ³		ファイルは空。
<p>注:</p> <ol style="list-style-type: none"> 1. CLOSE ステートメント実行時には、削除されたレコードについて初期設定すべきレコードが非常に多数 (1,000,000 以上) 残っている場合、時間がかかるのが普通です。 2. ファイル・サイズを超えないようにしつつ、現行のレコード数を超えてファイル境界を拡張するためには、ファイルの処理の前に、INZPFM コマンドを使用することによって、削除されたレコードを追加してください。0Q というファイル状況を受け取ったときに、それでもファイルにレコードを追加したい場合には、このようにする必要があります。相対ファイルを現在のサイズ以上に拡張しようとするどちらの試みも、境界違反となります。 3. 9Q のファイル状況から回復するためには、関連する実行時メッセージ・テキストの説明に従って、CHGPF コマンドを使用してください。 			

RELATIVE 編成の ILE COBOL ファイルの場合、物理ファイル・メンバー再編成 (RGZPFM) CL コマンドによって、次のことができます。

- ファイルから、削除されたレコードをすべて除去する。ILE COBOL は、すべての相対ファイル・レコードを削除レコードに関して初期設定するので、明示的に書き込まれていないレコードはファイルから除去されます。ファイルの最初の削除レコードより後にあるレコードの相対レコード番号は、すべて変わります。
- ファイルにキーがあり、キー・シーケンスに合わせて到着順が変更される場合、相対レコード番号を変える (KEYFILE パラメーター)。

さらに、REUSEDLT オプションを指定した物理ファイル変更 (CHGPF) CL コマンドでは、削除されたレコードの再使用が可能になるため、ファイルの順次操作においてレコードの検索や書き込みの順序を変えることができます。

索引付きファイルの処理

索引付きファイルは、デフォルト・アクセス・パスがキー値に基づいて構築されているファイルです。索引付きファイルのキー順アクセス・パスを作成する 1 つの方法は、DDS を使う方法です。

索引付きファイルは、SELECT ステートメントの ORGANIZATION IS INDEXED 文節によって識別されます。

索引付きファイル中のレコードは、キー・フィールドによって識別されます。ユーザーは、SELECT ステートメントの RECORD KEY 文節で、キー・フィールドを指定します。索引付きファイルのレコード記述内で、RECORD KEY データ項目が定義されている必要があります。ファイルに対して複数のレコード記述がある場合、その 1 つにだけ RECORD KEY データ名が含まれていれば十分です。しかし、そのファイルの他のレコード記述を参照した場合、RECORD KEY データ項目を含むレコード記述内の同じ位置が、他のレコード記述の中で KEY としてアクセスされます。

ALTERNATE RECORD KEY 文節で代替キーを指定することもできます。代替キーを使用すると、索引付きファイルにアクセスし、基本キーの順序とは違う順序でレコードを読み取ることができます。

索引付きファイルでは、順次アクセス、キーによるランダム・アクセス、または動的アクセスが可能です。

索引付きファイルにアクセスする標準的な COBOL プログラムを作成するには、特定の特性のファイルを作成する必要があります。表 26 に、それらの特性とそれを制御する方法を示します。

表 26. 標準的な COBOL プログラムからアクセス可能な索引付きファイルの特性

特性	制御
ファイルは物理ファイルでなければならない。	CRTPF コマンドを使用してファイルを作成する。
ファイルは共用ファイルにはできない。	CRTPF CL コマンドに SHARE(*NO) を指定する。
ファイルにはキーを定義しなければならない。	ファイルのデータ記述仕様 (DDS) に、位置 17 に K を使用して、少なくとも 1 つのキー・フィールドを定義する。
レコード内での複数のキーは連続していなければならない。	ファイル DDS に単一のキー・フィールドを指定するか、またはキー・フィールドをキーの重要度の降順で連続して指定する。
キー・フィールドは英数字でなければならない。数値にすることはできない。	DDS キー・フィールドとして使用するフィールドを定義する際に、位置 35 に A または H を指定する。
順序付けに使うキーの値には、各バイトの 8 ビットすべてが含まれている必要がある。	英数字キー・フィールドを指定する。
ファイルにキー値の重複したレコードを含めることはできない。	ファイル DDS の中で UNIQUE キーワードを指定する。
キーは昇順でなければならない。	ファイル DDS に DESCEND キーワードを指定しないようにする。
レコード検索の開始位置を指定することはできない。	POSITION パラメーターを指定した OVRDBF CL コマンドを出さないようにする。
ファイルに対して選択 / 除外レベル・キーワードを使用できない。	ファイル DDS の中に、位置 17 が S または O である行を含めないようにする。COMP、RANGE、VALUES、または ALL のキーワードは指定しないようにする。
ファイル中のレコードに NULL フィールドを含めることができない。	ファイル DDS に ALWNULL キーワードを指定しないようにする。

索引付きファイルに保管されているデータにアクセスするには、OPEN、READ、WRITE、START、REWRITE、DELETE、および CLOSE ステートメントを使用します。それらのステートメントのそれぞれについては、「*WebSphere Development Studio: ILE COBOL 解説書*」を参照してください。索引付きファイルにアクセスする場合、DATABASE ファイルでは FORMAT 句の指定はオプションであり、DISK ファイルでは FORMAT 句を使用できません。FORMAT 句が指定されていない場

合には、ファイルのデフォルトの様式名が使用されます。ファイルのデフォルトの様式名は、そのファイル中で定義されている最初の様式名です。特殊レジスター **DB-FORMAT-NAME** を使用することによって、成功した最後の入出力操作で使用された様式名を検索することができます。

索引付きファイルからレコードを順次に読み込む場合、**ILE COBOL** プログラムの中でそのファイルがどのように記述されているかに応じて、レコードは到着順またはキー順で戻されます。レコードを到着順に取り出すには、次の

```
ORGANIZATION IS SEQUENTIAL  
ACCESS IS SEQUENTIAL
```

を、索引付きファイルに対する **SELECT** ステートメントで使用します。レコードをキー・シーケンス (通常は昇順) で取り出すには、次の

```
ORGANIZATION IS INDEXED  
ACCESS IS SEQUENTIAL
```

を、索引付きファイルに対する **SELECT** ステートメントで指定してください。

順次アクセスされる索引付きファイルの場合、**START** ステートメント以外では **SELECT** 文節の **KEY** 句は無視されます。 **START** ステートメントに **KEY** 句が指定されていない場合、**SELECT** 文節の **RECORD KEY** 句が使用され、**KEY IS EQUAL** であると見なされます。

ランダム・アクセスまたは動的アクセスされる索引付きファイルの場合、**START** ステートメント以外では **SELECT** 文節の **KEY** 句が使用されます。 **START** ステートメントに **KEY** 句が指定されていない場合、**SELECT** 文節の **RECORD KEY** 句が使用され、**KEY IS EQUAL** であると見なされます。

DYNAMIC アクセスの **DATABASE** ファイルの **READ** ステートメントには、**NEXT**、**PRIOR**、**FIRST**、または **LAST** を指定することができます。 **SEQUENTIAL** アクセスの **DATABASE** ファイルの **READ** ステートメントには、**NEXT** も指定することができます。 **NEXT**、**PRIOR**、**FIRST**、または **LAST** が指定されている場合、**SELECT** 文節の **KEY** 句は無視されます。

INDEXED 編成の物理データベース・ファイルを **OUTPUT** 用にオープンすると、それはすべてクリアされます。

有効な **RECORD KEY**

ファイルの **DDS** は、キー・フィールドとして使われるフィールドを指定します。ファイルに複数のキー・フィールドがある場合、**RECORD KEY IS EXTERNALLY-DESCRIBED-KEY** が指定されているのでない限り、各レコードのキー・フィールドは連続している必要があります。

DDS の中でファイルに対して 1 つのキー・フィールドしか指定されていない場合、**RECORD KEY** は、**DDS** で定義されているキー・フィールドと同じ長さの単一フィールドでなければなりません。

形式 2 の **COPY** ステートメントがファイルに対して指定されている場合、**RECORD KEY** 文節は次のどれかを指定している必要があります。

- その名前が **COBOL** 予約語である場合、**DDS** で使用されている名前の末尾に **-DDS** を付加した名前。

- そのファイルのプログラム記述レコード記述で定義されているデータ名で、DDS のキー・フィールド定義で定義されているのと同じ長さと同じ位置のもの。
- **EXTERNALLY-DESCRIBED-KEY**。このキーワードは、DDS の中で各レコード様式ごとに定義されているキーをファイル・アクセスに使用することを指定します。これらのキーは不連続でもかまいません。1 つのレコード様式内の別々の位置に定義してもかまいません。

DDS で複数の連続したキー・フィールドが指定されている場合、**RECORD KEY** データ名は、DDS 中の複数のキー・フィールドの長さの合計と等しい長さの単一のフィールドでなければなりません。ファイルに対して形式 2 の **COPY** ステートメントが指定されている場合、そのファイルについて、レコード中での適切な長さや位置によって **RECORD KEY** データ名を定義しているプログラム記述のレコード記述もなければなりません。

連続項目は、**DATA DIVISION** 中の連続した基本項目またはグループ項目で、単一のデータ階層に含まれているものです。

部分キーの参照

START ステートメントを使うと、部分キーを使用することができます。 **KEY IS** 句は必要です。

部分キーを参照する検索引き数の指定に関する規則については、「*WebSphere Development Studio: ILE COBOL 解説書*」の『**START** ステートメント』を参照してください。

504 ページの図 117 に、プログラム記述ファイルを使用する **START** ステートメントの例を示します。

```

ソース
STMT PL SEQNO -A 1 B.+....2....+....3....+....4....+....5....+....6....+....7..IDENTFCN S コピー名 変更日付
1 000100 IDENTIFICATION DIVISION.
2 000200 PROGRAM-ID. STRTPGMD.
000300
3 000400 ENVIRONMENT DIVISION.
4 000500 CONFIGURATION SECTION.
5 000600 SOURCE-COMPUTER. IBM-ISERIES.
6 000700 OBJECT-COMPUTER. IBM-ISERIES.
7 000800 INPUT-OUTPUT SECTION.
8 000900 FILE-CONTROL.
9 001000 SELECT FILE-1 ASSIGN TO DISK-NAMES 00/08/15
11 001100 ACCESS IS DYNAMIC RECORD KEY IS FULL-NAME IN FILE-1
13 001200 ORGANIZATION IS INDEXED.
001300
14 001400 DATA DIVISION.
15 001500 FILE SECTION.
16 001600 FD FILE-1.
17 001700 01 RECORD-DESCRIPTION.
18 001800 03 FULL-NAME.
19 001900 05 LAST-AND-FIRST-NAMES.
20 002000 07 LAST-NAME PIC X(20).
21 002100 07 FIRST-NAME PIC X(20).
22 002200 05 MIDDLE-NAME PIC X(20).
23 002300 03 LAST-FIRST-MIDDLE-INITIAL-NAME REDEFINES FULL-NAME
002400 PIC X(41).
24 002500 03 REST-OF-RECORD PIC X(50).
002600
25 002700 PROCEDURE DIVISION.
002800 MAIN-PROGRAM SECTION.
002900 MAINLINE.
26 003000 OPEN INPUT FILE-1.
003100*
003200* POSITION THE FILE STARTING WITH RECORDS THAT HAVE A LAST NAME OF
003300* "SMITH"
27 003400 MOVE "SMITH" TO LAST-NAME.
28 003500 START FILE-1 KEY IS EQUAL TO LAST-NAME
29 003600 INVALID KEY DISPLAY "NO DATA IN SYSTEM FOR " LAST-NAME
30 003700 GO TO ERROR-ROUTINE
003800 END-START.
003900* .
004000* .
004100* .
004200*
004300* POSITION THE FILE STARTING WITH RECORDS THAT HAVE A LAST NAME OF
004400* "SMITH" AND A FIRST NAME OF "ROBERT"
31 004500 MOVE "SMITH" TO LAST-NAME.
32 004600 MOVE "ROBERT" TO FIRST-NAME.
33 004700 START FILE-1 KEY IS EQUAL TO LAST-AND-FIRST-NAMES
34 004800 INVALID KEY DISPLAY "NO DATA IN SYSTEM FOR "
004900 LAST-AND-FIRST-NAMES
35 005000 GO TO ERROR-ROUTINE
005100 END-START.
005200* .
005300* .

```

図 117. プログラム記述ファイルを使用する START ステートメント (1/2)

```

5722WDS V5R3M0 030905 LN IBM ILE COBOL          CBLGUIDE/STRTPGMD      ISERIES1 03/09/15 14:41:49      ページ 3
STMT PL SEQNO -A 1 B.+...2....+...3....+...4....+...5....+...6....+...7..IDENTFCN S コピー名 変更日付
005400*      .
005500*
005600* POSITION THE FILE STARTING WITH RECORDS THAT HAVE A LAST NAME OF
005700* "SMITH", A FIRST NAME OF "ROBERT", AND A MIDDLE INITIAL OF "M"
005800
36 005900 MOVE "SMITH" TO LAST-NAME.
37 006000 MOVE "ROBERT" TO FIRST-NAME.
38 006100 MOVE "M" TO MIDDLE-NAME.
39 006200 START FILE-1 KEY IS EQUAL TO LAST-FIRST-MIDDLE-INITIAL-NAME
40 006300 INVALID KEY DISPLAY "NO DATA IN SYSTEM FOR "
006400 LAST-FIRST-MIDDLE-INITIAL-NAME
41 006500 GO TO ERROR-ROUTINE
006600 END-START.
006700
006800
006900 ERROR-ROUTINE.
42 007000 STOP RUN.
          ***** ソース仕様の終わり *****

```

図 117. プログラム記述ファイルを使用する START ステートメント (2/2)

図 118 と 506 ページの図 119 に、外部記述ファイルを使用する START ステートメントの例を示します。

```

.....+...1.....+...2.....+...3.....+...4.....+...5.....+...6.....+...7.....+...8
A                                     UNIQUE
A      R RDE                          TEXT('RECORD DESCRIPTION')
A      FNAME                          TEXT('FIRST NAME')
A      MINAME                          20 TEXT('MIDDLE INITIAL NAME')
A      MNAME                          19 TEXT('REST OF MIDDLE NAME')
A      LNAME                          20 TEXT('LAST NAME')
A      PHONE                          10 0 TEXT('PHONE NUMBER')
A      DATA                          40 TEXT('REST OF DATA')
A      K LNAME
A      K FNAME
A      K MINAME
A      K MNAME

```

図 118. 外部記述ファイルを使用する START ステートメント -- DDS

```

ソース
  1 000100 IDENTIFICATION DIVISION.
  2 000200 PROGRAM-ID. STRTEXTD.
    000300
  3 000400 ENVIRONMENT DIVISION.
  4 000500 CONFIGURATION SECTION.
  5 000600 SOURCE-COMPUTER. IBM-ISERIES
  6 000700 OBJECT-COMPUTER. IBM-ISERIES.
  7 000800 INPUT-OUTPUT SECTION.
  8 000900 FILE-CONTROL.
  9 001000 SELECT FILE-1 ASSIGN TO DATABASE-NAMES
 11 001100 ACCESS IS DYNAMIC RECORD KEY IS EXTERNALLY-DESCRIBED-KEY
 13 001200 ORGANIZATION IS INDEXED.
    001300
 14 001400 DATA DIVISION.
 14 001400 DATA DIVISION.
 15 001500 FILE SECTION.
 16 001600 FD FILE-1.
 17 001700 01 RECORD-DESCRIPTION.
    001800 COPY DDS-RDE OF NAMES.
+000001* I-O FORMAT:RDE FROM FILE NAMES OF LIBRARY CBLGUIDE RDE
+000003*THE KEY DEFINITIONS FOR RECORD FORMAT RDE RDE
+000004* NUMBER NAME RETRIEVAL ALTSEQ RDE
+000005* 0001 LNAME ASCENDING NO RDE
+000006* 0002 FNAME ASCENDING NO RDE
+000007* 0003 MINAME ASCENDING NO RDE
+000008* 0004 MNAME ASCENDING NO RDE
 18 +000009 05 RDE. RDE
 19 +000010 06 FNAME PIC X(20). RDE
+000011* FIRST NAME RDE
 20 +000012 06 MINAME PIC X(1). RDE
+000013* MIDDLE INITIAL NAME RDE
 21 +000014 06 MNAME PIC X(19). RDE
+000015* REST OF MIDDLE NAME RDE
 22 +000016 06 LNAME PIC X(20). RDE
+000017* LAST NAME RDE
 23 +000018 06 PHONE PIC S9(10) COMP-3. RDE
+000019* PHONE NUMBER RDE
 24 +000020 06 DATA-DDS PIC X(40). RDE
+000021* REST OF DATA RDE
 25 001900 66 MIDDLE-NAME RENAMES MINAME THRU MNAME.
    002000
 26 002100 PROCEDURE DIVISION.
    002200 MAIN-PROGRAM SECTION.
    002300 MAINLINE.
 27 002400 OPEN INPUT FILE-1.
    002500*
    002600* POSITION THE FILE STARTING WITH RECORDS THAT HAVE A LAST NAME
    002700* OF "SMITH"
 28 002800 MOVE "SMITH" TO LNAME.
 29 002900 START FILE-1 KEY IS EQUAL TO LNAME
 30 003000 INVALID KEY DISPLAY "NO DATA IN SYSTEM FOR " LNAME
 31 003100 GO TO ERROR-ROUTINE
    003200 END-START.

```

図 119. 外部記述ファイルを使用する START ステートメント (1/2)

```

5722WDS V5R3M0 030905 LN IBM ILE COBOL          CBLGUIDE/STRTEXTD      ISERIES1 03/09/15 14:43:17      ページ 3
STMT PL SEQNO -A 1 B.+...2....+...3....+...4....+...5....+...6....+...7..IDENTFCN S コピー名 変更日付
003300* .
003400* .
003500* .
003600* .
003700* POSITION THE FILE STARTING WITH RECORDS THAT HAVE A LAST NAME
003800* OF "SMITH" AND A FIRST NAME OF "ROBERT"
32 003900 MOVE "SMITH" TO LNAME.
33 004000 MOVE "ROBERT" TO FNAME.
34 004100 START FILE-1 KEY IS EQUAL TO LNAME, FNAME
35 004200 INVALID KEY DISPLAY "NO DATA IN SYSTEM FOR "
004300 LNAME " " FNAME
36 004400 GO TO ERROR-ROUTINE
004500 END-START.
004600* .
004700* .
004800* .
004900* .
005000* POSITION THE FILE STARTING WITH RECORDS THAT HAVE A LAST NAME OF
005100* "SMITH", A FIRST NAME OF "ROBERT", AND A MIDDLE INITIAL OF "M"
37 005200 MOVE "SMITH" TO LNAME.
38 005300 MOVE "ROBERT" TO FNAME.
39 005400 MOVE "M" TO MINAME.
40 005500 START FILE-1 KEY IS EQUAL TO LNAME, FNAME, MINAME
41 005600 INVALID KEY DISPLAY "NO DATA IN SYSTEM FOR "
005700 LNAME SPACE FNAME SPACE MINAME
42 005800 GO TO ERROR-ROUTINE
005900 END-START.
006000 .
006100 .
006200 ERROR-ROUTINE.
43 006300 STOP RUN.
***** ソース仕様の終わり *****

```

図 119. 外部記述ファイルを使用する *START* ステートメント (2/2)

代替レコード・キー

代替キーは、代替索引と関連しており、代替索引は一時的な場合と永続的な場合があります。

一時的な代替索引は、ファイルが開かれたときに ILE COBOL が作成するものです。ファイルが閉じられると、その一時的な索引は消滅します。デフォルトでは、ILE COBOL は一時的な索引を作成しません。一時的な代替索引を使用するには、CRTARKIDX オプションを指定する必要があります。

ただし、ILE COBOL は、永続的な索引を検出することができれば、一時的な索引を作成する代わりにその永続的な索引をまだ使用します。永続的代替索引とは、ILE COBOL プログラムが終了しても、消えずに残るもののことです。永続的な索引は論理ファイルと関連するので、COBOL プログラムで永続的な索引を使用するには、その前にまず論理ファイルを作成する必要があります。

論理ファイルの DDS 指定は、キー・フィールド (複数可) を除いて、物理ファイルの指定と同じであるはずですが。論理ファイルのキー・フィールドは、対応する、代替キーのデータ項目と一致するように定義する必要があります。ILE COBOL プログラムは、このような論理ファイルは、一切参照しないことを注意してください。

永続的な索引を使用すると、一時的なものを使用した場合よりもパフォーマンスが向上します。レコード域内の代替キー・データ項目の長さや開始位置は、対応する DDS フィールドの長さや開始位置に一致しなければなりません。また DDS キー・フィールドは基本キーと関連しているため、この DDS フィールドは、キー参照されるフィールドであってはなりません。代替キー・データ項目が複数の DDS フィ

フィールドにマップする場合、代替キー・データ項目の開始位置は最初の DDS フィールドと一致し、代替キー・データ項目の長さはこのキーを構成するすべての DDS フィールドの長さの合計と等しくなければなりません。

EXTERNALLY-DESCRIBED-KEY 文節は、代替キーも持つファイルに関しては指定できません。

ある特定の入出力要求に使用するキーは、参照キーと呼ばれます。参照キーは、READ または START ステートメントで変更することができます。

論理ファイルを索引付きファイルとして処理する

1 つの論理ファイルに対して複数のレコード様式があり、そのおののちにキー・フィールドが関連付けられていて、それを ILE COBOL で索引付きファイルとして処理する場合には、次の制約事項および考慮事項が適用されます。

- レコード様式選択プログラムが存在していて、論理ファイル作成 (CRTLF) コマンド、論理ファイル変更 (CHGLF) コマンド、またはデータベース・ファイル指定変更 (OVRDBF) コマンドの FM TSLR パラメーターで指定されている場合以外は、そのファイルに対するすべての WRITE ステートメントで FORMAT 句を指定する必要があります。
- アクセス・モードが RANDOM または DYNAMIC であり、そのファイルに対して DUPLICATES 句が指定されていない場合、すべての DELETE および REWRITE ステートメントで FORMAT 句を指定する必要があります。
- FORMAT 句が指定されていないなら、RECORD KEY データ項目のうちそのファイルのすべてのレコード様式に共通している部分だけが、入出力ステートメントのキーとしてシステムによって使用されることになります。FORMAT 句が指定されているなら、RECORD KEY データ項目のうち指定されたレコード様式に対して定義されている部分だけが、システムによってキーとして使用されることになります。
- ファイル中のいずれかの様式の最初のキー・フィールドに *NONE が指定されているなら、レコードは順次アクセスのみ可能です。ファイルがランダムに読み込まれる場合、次のようになります。
 - 様式名が指定されている場合、指定された様式の最初のレコードが戻されます。
 - 様式名が指定されていない場合、ファイル中の最初のレコードが戻されます。どちらの場合でも、RECORD KEY データ項目の値は無視されます。
- プログラム定義のキー・フィールドの場合、
 - 各レコード様式中のキー・フィールドは連続していなければなりません。
 - 各レコード様式の最初のキー・フィールドは、各レコード内の同じ相対位置から始まっていなければなりません。
 - RECORD KEY データ項目の長さは、そのファイル中のいずれかの様式の最長のキーの長さと同じでなければなりません。
- EXTERNALLY-DESCRIBED-KEY の場合、
 - 各レコード様式中のキー・フィールドは不連続でも可能です。
 - 1 つのレコード様式内の別々の位置にキー・フィールドを定義することができます。

図 120 と図 121 に、索引付きファイルのアクセス・パスを DDS を使用して記述する方法の例を示します。

```

.....1.....2.....3.....4.....5.....6.....7.....8
A          R FORMATA                                PFILE(ORDDTLP)
A                                                TEXT('ACCESS PATH FOR INDEXED FILE')
A          FLDA              14
A          ORDERN           5S 0
A          FLDB              101
A          K ORDERN

```

図 120. データ記述仕様を用いた索引付きファイルのアクセス・パスの定義

データ記述仕様を使用することにより、プログラムによって記述された索引付きファイルのアクセス・パスを作成することができます。

図 120 に示されている DDS は、論理ファイル ORDDTLL の FORMATA レコード様式のためのものであり、ORDERN という 5 桁の長さのフィールドがキー・フィールドとして定義されています。ORDERN をキー・フィールドとして定義したことによって、このファイルのキー順アクセス・パスが確立されます。その他の 2 つのフィールド FLDA と FLDB は、このレコード中の残りの位置が文字フィールドであることを記述しています。

プログラムによって記述された入力ファイル ORDDTLL は、SELECT 文節の FILE-CONTROL セクションで、索引付きファイルとして記述されています。

FD 項目の各フィールドの ILE COBOL 記述は、DDS ファイル中の対応する記述と合致していなければなりません。RECORD KEY データ項目は、レコードの位置 15 から始まる 5 桁の整数として定義されている必要があります。

```

.....1.....2.....3.....4.....5.....6.....7.....8
A          R FORMATA                                PFILE(ORDDTLP)
A                                                TEXT('ACCESS PATH FOR INDEXED FILE')
A          FLDA              14
A          ORDERN           5S 0
A          ITEM              5
A          FLDB              96
A          K ORDERN
A          K ITEM

```

図 121. 索引付きファイルのアクセス・パス (複合キー) を定義するためのデータ記述仕様

この例では、図 121 に示されている DDS が、論理ファイル ORDDTLL のレコード様式 FORMAT に対して 2 つのキー・フィールドを定義しています。プログラムによって記述されている索引付きファイルにおいて 2 つのフィールドを 1 つの複合キーとして使うためには、キー・フィールドがレコード中で連続している必要があります。

各フィールドの ILE COBOL 記述は、DDS ファイル中の対応する記述と合致していなければなりません。ファイル制御項目の RECORD KEY 文節で、レコードの位置 15 から始まる 10 文字の項目が定義されている必要があります。DDS フィールド ORDERN および ITEM の ILE COBOL 記述は、RECORD KEY 文節で定義されている 10 文字の項目に従属するものとなります。

様式選択プログラムの使用法および論理ファイル処理の詳細については、Web サイト <http://publib.boulder.ibm.com/pubs/html/as400/infocenter.htm> にある、**iSeries 400 Information Center** のデータベースおよびファイル・システム・カテゴリーの中の *DB2 Universal Database for iSeries* セクションを参照してください。

キーの降順でのファイル処理

DDS でキーの降順を指定して作成されているファイルでは、READ ステートメントの NEXT、PRIOR、FIRST、および LAST 句は、キーの昇順が指定されているファイルの場合とはちょうど逆に作用します。キーの降順は、DDS でキー・フィールドの横の位置 45~80 に DESCEND キーワードを指定することによって指定することができます。キーの降順の場合、キー・フィールドの値が最も高いものから最も低いものへと、データが配列されます。

たとえば、READ FIRST ではキー値が最も高いレコードが検索され、READ LAST ではキー値が最も低いレコードが検索されます。READ NEXT は、キー値がそれより低い次のレコードを検索します。キーの降順となっているファイルでは、START 修飾子も逆になります。たとえば、START GREATER THAN を実行すると、現行のレコード・ポインターは現行キーより低いキーのレコードに移されます。

可変長レコード・ファイルの処理

可変長レコードは、DISK 装置タイプに関連付けられているデータベース・ファイルに対してのみサポートされています。

可変長レコードの DISK ファイルを記述する

ファイルの最大レコード長と最小レコード長を定義するには、ファイルの FD 項目に形式 2 の RECORD 文節を指定します。

DATA DIVISION の中で可変長レコードの順次ファイルを記述する簡単なファイル記述項目は、以下のようなものになります。

```
FILE SECTION.  
FD sequential-file-name  
   RECORD IS VARYING IN SIZE  
       FROM integer-6 TO integer-7  
       DEPENDING ON data-name-1.  
01 minimum-sized-record.  
   05 minimum-sized-element      PIC X(integer-6).  
01 maximum-sized-record.  
   05 maximum-sized-element      PIC X(integer-7).  
:  
WORKING-STORAGE SECTION.  
77 data-name-1                    PIC 9(5).  
:  
:
```

ファイルの中のレコードの最小レコード・サイズは、*integer-6* によって定義されます。ファイルの中のレコードの最大レコード・サイズは、*integer-7* によって定義されます。*integer-6* で指定されるものよりレコード長が短いファイルや *integer-7* で指定されるものよりレコード長が長いファイルのレコード記述は作成しないようにしてください。この規則を破るレコード記述があると、ILE COBOL コンパイラからコンパイル時エラー・メッセージが出されます。また、ILE COBOL コンパイラは、レコード記述の中にレコード長が *integer-7* になるようなレコード記述がない場合にも、コンパイル時エラー・メッセージを出します。

可変長レコードを含む索引付きファイルの場合、基本レコード・キーはレコードの最初の 'n' 個の文字位置に含まれていなければなりません ('n' はそのファイルに指定されている最小レコード・サイズ)。FD 項目の処理において ILE COBOL コンパイラーは、RECORD KEY がレコードの固定部分の中に入っているかどうかを検査します。この規則に違反するキーがあると、エラー・メッセージが出されます。

可変長レコードの DISK ファイルのオープン

可変長レコードのデータベース・ファイルの OPEN ステートメントが正常に実行されるためには、次の条件が満たされている必要があります。

- ファイルの中のオープンする様式には、1 個の可変長フィールドがその様式の最後に含まれていなければなりません。
- オープンされるすべての様式において、固定長フィールドの合計は同じでなければなりません。
- すべての様式について、最小レコード長は固定長フィールドの合計以上、ファイルの最大レコード長以下でなければなりません。
- ファイルをキー順処理用にオープンする場合、キーには可変長フィールドが含まれてはなりません。

上記の条件のどれかが満たされていないとエラー・メッセージが生成され、ファイル状況 39 が戻され、オープン操作は失敗に終わります。

SHARE(*YES) が指定されているデータベース・ファイルに対してオープン操作を実行しようとした場合、そのファイルがすでにオープンされていても現行のオープン操作とは異なるレコード長のものであるなら、エラー・メッセージが生成され、ファイル状況 90 が戻されます。

可変長レコードの DISK ファイルの読み書き

可変長レコードに対して READ、WRITE、または REWRITE ステートメントが実行される場合、そのレコードのサイズは *data-name-1* の内容で定義されます。

可変長レコードの処理方法の詳細については、「*WebSphere Development Studio: ILE COBOL 解説書*」の形式 2 の RECORD 文節の部分を参照してください。

データベース・ファイルから可変長レコードを読み込むには、READ ステートメントを使います。READ 操作が正常に実行された場合、*data-name-1* が指定されているなら、読み取ったレコードの文字位置数がそれに代入されます。READ 操作が失敗した場合、*data-name-1* は READ 操作が試行される前の値のままです。

READ ステートメントに INTO 句を指定した場合、現行レコードの中で、暗黙の MOVE ステートメントの中の送り出し項目として加わっている文字位置数は、以下のようにして決められます。

- *data-name-1* が指定されている場合は、*data-name-1* の内容。または、
- *data-name-1* が指定されていない場合は、読み取ったレコードの中の文字位置数。

READ ステートメント実行時に、読み込んだレコードの中の文字位置の数がそのファイルのレコード記述項目で指定されている最小レコード長より小さい場合は、レコード域のうち読み込まれた有効な最後の文字の右の部分に空白が埋め込まれます。読み込んだレコードの中の文字位置の数がそのファイルのレコード記述項目で指定されている最大レコード長より大きい場合は、レコードは、レコード記述項

目で指定されている最大レコード・サイズの右側で切り捨てられます。読み込んだレコードの長さが、ファイルのファイル記述項目の RECORD 文節で定義されている最小レコード長と最大レコード長の間にはない場合には、ファイル状況 04 が戻されます。

データベース・ファイルに可変長レコードを書き込むには、WRITE ステートメントまたは REWRITE ステートメントを使います。書き込むレコードの長さは、*data-name-1* に指定します。*data-name-1* を指定しない場合、書き込むレコードの長さは以下のようにして決められます。

- レコードに OCCURS...DEPENDING ON 項目が含まれている場合には、固定部分と、WRITE ステートメント実行時のオカレンスの数によって記述されるテーブル部分との合計。
- レコードに OCCURS...DEPENDING ON 項目が含まれていない場合には、レコード定義の中での文字位置数。

DISK ファイルおよび DATABASE ファイルの処理の例

以下のサンプル・プログラムは、iSeries ファイル編成の各タイプごとに対応する基本的なプログラミング・テクニックを示したものです。これらの例はもっぱら学習を目的としたものであり、特定のアクセス方式に必要な入出力ステートメントについて示すものです。その他の ILE COBOL 機能 (たとえば PERFORM ステートメントの使用) は、たまたま使用されているにすぎません。このプログラムには、以下のことが示されています。

- 順次ファイルの作成
- 順次ファイルの更新および拡張
- 相対ファイルの作成
- 相対ファイルの更新
- 相対ファイルの検索
- 索引付きファイルの作成
- 索引付きファイルの更新

順次ファイルの作成

このプログラムでは、従業員給与レコードからなる順次ファイルを作成します。入力レコードは、従業員番号の昇順に並べます。出力ファイルも同じ順序です。

```

          ソース
STMT PL SEQNO -A 1 B.+....2...+....3...+....4...+....5...+....6...+....7..IDENTFCN S コピー名 変更日付
1      000100 IDENTIFICATION DIVISION.
2      000200 PROGRAM-ID. CRTSEQ.
          000300
3      000400 ENVIRONMENT DIVISION.
4      000500 CONFIGURATION SECTION.
5      000600 SOURCE-COMPUTER. IBM-ISERIES.
6      000700 OBJECT-COMPUTER. IBM-ISERIES.
7      000800 INPUT-OUTPUT SECTION.
8      000900 FILE-CONTROL.
9      001000     SELECT INPUT-FILE ASSIGN TO DISK-FILEA
11     001100         FILE STATUS IS INPUT-FILE-STATUS.
12     001200     SELECT OUTPUT-FILE ASSIGN TO DISK-FILEB
14     001300         FILE STATUS IS OUTPUT-FILE-STATUS.
15     001400 DATA DIVISION.
16     001500 FILE SECTION.
17     001600 FD INPUT-FILE.
18     001700 01 INPUT-RECORD.
19     001800     05 INPUT-EMPLOYEE-NUMBER     PICTURE 9(6).
20     001900     05 INPUT-EMPLOYEE-NAME     PICTURE X(28).
21     002000     05 INPUT-EMPLOYEE-CODE     PICTURE 9.
22     002100     05 INPUT-EMPLOYEE-SALARY   PICTURE 9(6)V99.
23     002200 FD OUTPUT-FILE.
24     002300 01 OUTPUT-RECORD.
25     002400     05 OUTPUT-EMPLOYEE-NUMBER     PICTURE 9(6).
26     002500     05 OUTPUT-EMPLOYEE-NAME     PICTURE X(28).
27     002600     05 OUTPUT-EMPLOYEE-CODE     PICTURE 9.
28     002700     05 OUTPUT-EMPLOYEE-SALARY PICTURE 9(6)V99.
          002800
29     002900 WORKING-STORAGE SECTION.
30     003000 77 INPUT-FILE-STATUS     PICTURE XX.
31     003100 77 OUTPUT-FILE-STATUS     PICTURE XX.
32     003200 77 OP-NAME                 PICTURE X(7).
33     003300 01 INPUT-END                 PICTURE X VALUE SPACE.
34     003400     88 THE-END-OF-INPUT     VALUE "E".
          003500
35     003600 PROCEDURE DIVISION.
36     003700 DECLARATIVES.
          003800 INPUT-ERROR SECTION.
          003900     USE AFTER STANDARD ERROR PROCEDURE ON INPUT-FILE.
          004000 INPUT-ERROR-PARA.
37     004100     DISPLAY "UNEXPECTED ERROR ON ", OP-NAME, "FOR INPUT-FILE".
38     004200     DISPLAY "FILE STATUS IS ", INPUT-FILE-STATUS.
39     004300     DISPLAY "PROCESSING ENDED".
40     004400     STOP RUN.
          004500
          004600 OUTPUT-ERROR SECTION.
          004700     USE AFTER STANDARD ERROR PROCEDURE ON OUTPUT-FILE.
          004800 OUTPUT-ERROR-PARA.
41     004900     DISPLAY "UNEXPECTED ERROR ON ", OP-NAME, "FOR OUTPUT-FILE".
42     005000     DISPLAY "FILE STATUS IS ", OUTPUT-FILE-STATUS.
43     005100     DISPLAY "PROCESSING ENDED".
44     005200     STOP RUN.
          005300 END DECLARATIVES.

```

図 122. 従業員給与レコードの順次ファイルの例 (1/2)

```

5722WDS V5R3M0 030905 LN IBM ILE COBOL          CBLGUIDE/CRTSEQ          ISERIES1 03/09/15 14:46:40      ページ 3
STMT PL SEQNO  -A 1 B.+...2...+...3...+...4...+...5...+...6...+...7..IDENTFCN S コピー名 変更日付
005400
005500 MAIN-PROGRAM SECTION.
005600 MAINLINE.
45 005700 MOVE "OPEN" TO OP-NAME.
46 005800 OPEN INPUT INPUT-FILE
005900 OUTPUT OUTPUT-FILE.
006000
47 006100 MOVE "READ" TO OP-NAME.
48 006200 READ INPUT-FILE INTO OUTPUT-RECORD
49 006300 AT END SET THE-END-OF-INPUT TO TRUE
006400 END-READ.
006500
50 006600 PERFORM UNTIL THE-END-OF-INPUT
51 006700 MOVE "WRITE" TO OP-NAME
52 006800 WRITE OUTPUT-RECORD
53 006900 MOVE "READ" TO OP-NAME
54 007000 READ INPUT-FILE INTO OUTPUT-RECORD
55 007100 AT END SET THE-END-OF-INPUT TO TRUE
007200 END-READ
007300 END-PERFORM.
007400
56 007500 MOVE "CLOSE" TO OP-NAME.
57 007600 CLOSE INPUT-FILE
007700 OUTPUT-FILE.
58 007800 STOP RUN.
***** ソース仕様の終わり *****

```

図 122. 従業員給与レコードの順次ファイルの例 (2/2)

順次ファイルの更新および拡張

このプログラムでは、CRTSEQ プログラムによって作成されたファイルを更新および拡張します。INPUT-FILE と MASTER-FILE をそれぞれ読み込みます。

INPUT-EMPLOYEE-NUMBER と MST-EMPLOYEE-NUMBER が一致していれば、元のレコードが入力レコードによって置き換えられます。MASTER-FILE を処理した後、新しい従業員レコードをファイルの末尾に追加します。

```

ソース
STMT PL SEQNO -A 1 B.+....2....+....3....+....4....+....5....+....6....+....7..IDENTFCN S コピー名 変更日付
1 000100 IDENTIFICATION DIVISION.
2 000200 PROGRAM-ID. UPDTSEQ.
000300
3 000400 ENVIRONMENT DIVISION.
4 000500 CONFIGURATION SECTION.
5 000600 SOURCE-COMPUTER. IBM-ISERIES.
6 000700 OBJECT-COMPUTER. IBM-ISERIES.
7 000800 INPUT-OUTPUT SECTION.
8 000900 FILE-CONTROL.
9 001000 SELECT INPUT-FILE ASSIGN TO DISK-FILES
11 001100 FILE STATUS IS INPUT-FILE-STATUS.
12 001200 SELECT MASTER-FILE ASSIGN TO DISK-MSTFILEB
14 001300 FILE STATUS IS MASTER-FILE-STATUS.
001400
15 001500 DATA DIVISION.
16 001600 FILE SECTION.
17 001700 FD INPUT-FILE.
18 001800 01 INPUT-RECORD.
19 001900 05 INPUT-EMPLOYEE-NUMBER PICTURE 9(6).
20 002000 05 INPUT-EMPLOYEE-NAME PICTURE X(28).
21 002100 05 INPUT-EMPLOYEE-CODE PICTURE 9.
22 002200 05 INPUT-EMPLOYEE-SALARY PICTURE 9(6)V99.
23 002300 FD MASTER-FILE.
24 002400 01 MASTER-RECORD.
25 002500 05 MST-EMPLOYEE-NUMBER PICTURE 9(6).
26 002600 05 MST-EMPLOYEE-NAME PICTURE X(28).
27 002700 05 MST-EMPLOYEE-CODE PICTURE 9.
28 002800 05 MST-EMPLOYEE-SALARY PICTURE 9(6)V99.
29 002900 WORKING-STORAGE SECTION.
30 003000 77 INPUT-FILE-STATUS PICTURE XX.
31 003100 77 MASTER-FILE-STATUS PICTURE XX.
32 003200 77 OP-NAME PICTURE X(12).
33 003300 01 INPUT-END PICTURE X VALUE SPACE.
34 003400 88 THE-END-OF-INPUT VALUE "E".
35 003500 01 MASTER-END PICTURE X VALUE SPACE.
36 003600 88 THE-END-OF-MASTER VALUE "E".
37 003700 PROCEDURE DIVISION.
38 003800 DECLARATIVES.
003900 INPUT-ERROR SECTION.
004000 USE AFTER STANDARD ERROR PROCEDURE ON INPUT-FILE.
004100 INPUT-ERROR-PARA.
39 004200 DISPLAY "UNEXPECTED ERROR ON ", OP-NAME, "FOR INPUT-FILE".
40 004300 DISPLAY "FILE STATUS IS ", INPUT-FILE-STATUS.
41 004400 DISPLAY "PROCESSING ENDED".
42 004500 STOP RUN.
004600
004700 I-O-ERROR SECTION.
004800 USE AFTER STANDARD ERROR PROCEDURE ON MASTER-FILE.
004900 I-O-ERROR-PARA.
43 005000 DISPLAY "UNEXPECTED ERROR ON ", OP-NAME, "FOR MASTER-FILE".
44 005100 DISPLAY "FILE STATUS IS ", MASTER-FILE-STATUS.
45 005200 DISPLAY "PROCESSING ENDED".
46 005300 STOP RUN.

```

図 123. 順次ファイル更新プログラムの例 (1/2)

```

5722WDS V5R3M0 030905 LN IBM ILE COBOL          CBLGUIDE/UPDTSEQ          ISERIES1 03/09/15 14:48:09      ページ 3
STMT PL SEQNO -A 1 B.+...2....+...3....+...4....+...5....+...6....+...7..IDENTFCN S コピー名 変更日付
005400 END DECLARATIVES.
005500
005600 MAIN-PROGRAM SECTION.
005700 MAINLINE.
47 005800 MOVE "OPEN" TO OP-NAME.
48 005900 OPEN INPUT INPUT-FILE
006000 I-O MASTER-FILE.
006100
49 006200 PERFORM READ-INPUT-FILE.
50 006300 PERFORM READ-MASTER-FILE.
51 006400 PERFORM PROCESS-FILES UNTIL THE-END-OF-INPUT.
006500
52 006600 MOVE "CLOSE" TO OP-NAME.
53 006700 CLOSE MASTER-FILE
006800 INPUT-FILE.
54 006900 STOP RUN.
007000
007100 READ-INPUT-FILE.
55 007200 MOVE "READ" TO OP-NAME.
56 007300 READ INPUT-FILE
57 007400 AT END SET THE-END-OF-INPUT TO TRUE
007500 END-READ.
007600
007700 READ-MASTER-FILE.
58 007800 MOVE "READ" TO OP-NAME.
59 007900 READ MASTER-FILE
008000 AT END
60 008100 SET THE-END-OF-MASTER TO TRUE
61 008200 MOVE "AT END CLOSE" TO OP-NAME
62 008300 CLOSE MASTER-FILE
63 008400 MOVE "OPEN EXTEND" TO OP-NAME
64 008500 OPEN EXTEND MASTER-FILE
008600 END-READ.
008700
008800 PROCESS-FILES.
65 008900 IF THE-END-OF-MASTER THEN
66 009000 WRITE MASTER-RECORD FROM INPUT-RECORD
67 009100 PERFORM READ-INPUT-FILE
009200 ELSE
68 009300 IF MST-EMPLOYEE-NUMBER
009400 LESS THAN INPUT-EMPLOYEE-NUMBER THEN
69 009500 PERFORM READ-MASTER-FILE
009600 ELSE
70 009700 IF MST-EMPLOYEE-NUMBER EQUAL INPUT-EMPLOYEE-NUMBER THEN
71 009800 MOVE "REWRITE" TO OP-NAME
72 009900 REWRITE MASTER-RECORD FROM INPUT-RECORD
73 010000 PERFORM READ-INPUT-FILE
74 010100 PERFORM READ-MASTER-FILE
010200 ELSE
75 010300 DISPLAY "ERROR RECORD -> ", INPUT-EMPLOYEE-NUMBER
76 010400 PERFORM READ-INPUT-FILE
010500 END-IF
010600 END-IF
010700 END-IF.
***** ソース仕様の終わり *****

```

図 123. 順次ファイル更新プログラムの例 (2/2)

相対ファイルの作成

このプログラムでは、順次アクセスを使用して販売実績レコードの相対ファイルを作成します。各レコードには、ある年の週ごとの販売数量と販売高の実績が、5 年間分含まれています。ファイルには 52 個のレコードが入っており、各レコードはそれぞれ 1 週間を表しています。

各入力レコードは、ある年の週ごとの販売実績を表しています。最近 5 年間 (昇順) の各年の最初の週のレコードが、最初の 5 つの入力レコードとなり、最近 5 年間の第 2 週のレコードが、次の 5 つの入力レコードとなり、.... というようになります。このように、5 つの入力レコードによって 1 つの出力レコードが作り出されます。

RELATIVE-FILE の RELATIVE KEY は指定されていません。 START ステートメントが使用されていない限り、順次アクセスでは必要ないからです。(しかし更新において、キーは INPUT-WEEK です。)

```

5722WDS V5R3M0 030905 LN IBM ILE COBOL          CBLGUIDE/CRTREL          ISERIES1 03/09/15 14:49:23          ページ 2
          ソース
STMT PL SEQNO -A 1 B.+....2....+....3....+....4....+....5....+....6....+....7..IDENTFCN S コピー名 変更日付
1      000100 IDENTIFICATION DIVISION.
2      000200 PROGRAM-ID. CRTREL.
          000300
3      000400 ENVIRONMENT DIVISION.
4      000500 CONFIGURATION SECTION.
5      000600 SOURCE-COMPUTER. IBM-ISERIES.
6      000700 OBJECT-COMPUTER. IBM-ISERIES.
7      000800 INPUT-OUTPUT SECTION.
8      000900 FILE-CONTROL.
9      001000 SELECT RELATIVE-FILE ASSIGN TO DISK-FILED
11     001100 ORGANIZATION IS RELATIVE
12     001200 ACCESS IS SEQUENTIAL
13     001300 FILE STATUS RELATIVE-FILE-STATUS.
14     001400 SELECT INPUT-FILE ASSIGN TO DISK-FILEC
16     001500 ORGANIZATION IS SEQUENTIAL
17     001600 ACCESS IS SEQUENTIAL
18     001700 FILE STATUS INPUT-FILE-STATUS.
          001800
19     001900 DATA DIVISION.
20     002000 FILE SECTION.
21     002100 FD RELATIVE-FILE.
22     002200 01 RELATIVE-RECORD-01.
23     002300 05 RELATIVE-RECORD OCCURS 5 TIMES INDEXED BY REL-INDEX.
24     002400 10 RELATIVE-YEAR PICTURE 99.
25     002500 10 RELATIVE-WEEK PICTURE 99.
26     002600 10 RELATIVE-UNIT-SALES PICTURE S9(6).
27     002700 10 RELATIVE-DOLLAR-SALES PICTURE S9(9)V99.
28     002800 FD INPUT-FILE.
29     002900 01 INPUT-RECORD.
30     003000 05 INPUT-YEAR PICTURE 99.
31     003100 05 INPUT-WEEK PICTURE 99.
32     003200 05 INPUT-UNIT-SALES PICTURE S9(6).
33     003300 05 INPUT-DOLLAR-SALES PICTURE S9(9)V99.
          003400
34     003500 WORKING-STORAGE SECTION.
35     003600 77 RELATIVE-FILE-STATUS PICTURE XX.
36     003700 77 INPUT-FILE-STATUS PICTURE XX.
37     003800 77 OP-NAME PICTURE X(5)
38     003900 01 WORK-RECORD.
39     004000 05 WORK-YEAR PICTURE 99 VALUE 00.
40     004100 05 WORK-WEEK PICTURE 99.
41     004200 05 WORK-UNIT-SALES PICTURE S9(6).
42     004300 05 WORK-DOLLAR-SALES PICTURE S9(9)V99.
43     004400 01 INPUT-END PICTURE X VALUE SPACE.
44     004500 88 THE-END-OF-INPUT VALUE "E".
          004600
45     004700 PROCEDURE DIVISION.
46     004800 DECLARATIVES.
          004900 INPUT-ERROR SECTION.
          005000 USE AFTER STANDARD ERROR PROCEDURE ON INPUT-FILE.
          005100 INPUT-ERROR-PARA.
47     005200 DISPLAY "UNEXPECTED ERROR ON ", OP-NAME, " FOR INPUT-FILE ".
48     005300 DISPLAY "FILE STATUS IS ", INPUT-FILE-STATUS.

```

図 124. 相対ファイル・プログラムの例 (1/2)

```

5722WDS V5R3M0 030905 LN IBM ILE COBOL          CBLGUIDE/CRTREL          ISERIES1 03/09/15 14:49:23      ページ 3
STMT PL SEQNO -A 1 B.+...2....+...3....+...4....+...5....+...6....+...7..IDENTFCN S コピー名 変更日付
 49 005400 DISPLAY "PROCESSING ENDED"
 50 005500 STOP RUN.
    005600
    005700 OUTPUT-ERROR SECTION.
    005800 USE AFTER STANDARD ERROR PROCEDURE ON RELATIVE-FILE.
    005900 OUTPUT-ERROR-PARA.
 51 006000 DISPLAY "UNEXPECTED ERROR ON ", OP-NAME, " FOR RELATIVE-FILE".
 52 006100 DISPLAY "FILE STATUS IS ", RELATIVE-FILE-STATUS.
 53 006200 DISPLAY "PROCESSING ENDED"
 54 006300 STOP RUN.
    006400 END DECLARATIVES.
    006500
    006600 MAIN-PROGRAM SECTION.
    006700 MAINLINE.
 55 006800 MOVE "OPEN" TO OP-NAME.
 56 006900 OPEN INPUT INPUT-FILE
    007000 OUTPUT RELATIVE-FILE.
    007100
 57 007200 SET REL-INDEX TO 1.
 58 007300 MOVE "READ" TO OP-NAME.
 59 007400 READ INPUT-FILE
 60 007500 AT END SET THE-END-OF-INPUT TO TRUE
    007600 END-READ.
    007700
 61 007800 PERFORM UNTIL THE-END-OF-INPUT
 62 007900 MOVE INPUT-RECORD TO RELATIVE-RECORD (REL-INDEX)
 63 008000 IF REL-INDEX NOT = 5
 64 008100 SET REL-INDEX UP BY 1
    008200 ELSE
 65 008300 SET REL-INDEX TO 1
 66 008400 MOVE "WRITE" TO OP-NAME
 67 008500 WRITE RELATIVE-RECORD-01
    008600 END-IF
    008700
 68 008800 MOVE "READ" TO OP-NAME
 69 008900 READ INPUT-FILE
 70 009000 AT END SET THE-END-OF-INPUT TO TRUE
    009100 END-READ
    009200 END-PERFORM.
    009300
 71 009400 CLOSE RELATIVE-FILE
    009500 INPUT-FILE.
 72 009600 STOP RUN.
    009700
          * * * * * ソース仕様の終わり * * * * *

```

図 124. 相対ファイル・プログラムの例 (2/2)

相対ファイルの更新

このプログラムでは、CRTREL プログラムで作成された販売実績レコードのファイルを、順次アクセスを使って更新します。更新プログラムは、新しい年のレコードを追加し、最も古い年のレコードを RELATIVE-FILE から削除します。

入力レコードは、前年の週ごとの販売実績レコードを表しています。

RELATIVE-FILE の RELATIVE KEY は、入力レコードの中に INPUT-WEEK として含まれています。

```

          ソース
STMT PL SEQNO -A 1 B.+....2....+....3....+....4....+....5....+....6....+....7..IDENTFCN S コピー名 変更日付
1 000100 IDENTIFICATION DIVISION.
2 000200 PROGRAM-ID. UPDTREL.
  000300
3 000400 ENVIRONMENT DIVISION.
4 000500 CONFIGURATION SECTION.
5 000600 SOURCE-COMPUTER. IBM-ISERIES.
6 000700 OBJECT-COMPUTER. IBM-ISERIES.
7 000800 INPUT-OUTPUT SECTION.
8 000900 FILE-CONTROL.
9 001000 SELECT RELATIVE-FILE ASSIGN TO DISK-FILED
11 001100 ORGANIZATION IS RELATIVE
12 001200 ACCESS IS SEQUENTIAL
13 001300 RELATIVE KEY INPUT-WEEK
14 001400 FILE STATUS RELATIVE-FILE-STATUS.
15 001500 SELECT INPUT-FILE ASSIGN TO DISK-FILES2
17 001600 ORGANIZATION IS SEQUENTIAL
18 001700 ACCESS IS SEQUENTIAL
19 001800 FILE STATUS INPUT-FILE-STATUS.
  001900
20 002000 DATA DIVISION.
21 002100 FILE SECTION.
22 002200 FD RELATIVE-FILE.
23 002300 01 RELATIVE-RECORD PICTURE X(105).
24 002400 FD INPUT-FILE.
25 002500 01 INPUT-RECORD.
26 002600 05 INPUT-YEAR PICTURE 99.
27 002700 05 INPUT-WEEK PICTURE 99.
28 002800 05 INPUT-UNIT-SALES PICTURE S9(6).
29 002900 05 INPUT-DOLLAR-SALES PICTURE S9(9)V99.
  003000
30 003100 WORKING-STORAGE SECTION.
31 003200 77 RELATIVE-FILE-STATUS PICTURE XX.
32 003300 77 INPUT-FILE-STATUS PICTURE XX.
33 003400 77 OP-NAME PICTURE X(7).
34 003500 01 WORK-RECORD.
35 003600 05 FILLER PICTURE X(21).
36 003700 05 CURRENT-WORK-YEARS PICTURE X(84).
37 003800 05 NEW-WORK-YEAR.
38 003900 10 WORK-YEAR PICTURE 99.
39 004000 10 WORK-WEEK PICTURE 99.
40 004100 10 WORK-UNIT-SALES PICTURE S9(6).
41 004200 10 WORK-DOLLAR-SALES PICTURE S9(9)V99.
42 004300 66 WORK-OUT-RECORD RENAMES
  004400 CURRENT-WORK-YEARS THROUGH NEW-WORK-YEAR.
43 004500 01 INPUT-END PICTURE X VALUE SPACE.
44 004600 88 THE-END-OF-INPUT VALUE "E".
  004700
45 004800 PROCEDURE DIVISION.
46 004900 DECLARATIVES.
  005000 INPUT-ERROR SECTION.
  005100 USE AFTER STANDARD ERROR PROCEDURE ON INPUT-FILE.
  005200 INPUT-ERROR-PARA.
47 005300 DISPLAY "UNEXPECTED ERROR ON ", OP-NAME, " FOR INPUT-FILE ".

```

図 125. 相対ファイル更新プログラムの例 (1/2)

```

5722WDS V5R3M0 030905 LN IBM ILE COBOL          CBLGUIDE/UPDTREL          ISERIES1 03/09/15 14:50:35      ページ 3
STMT PL SEQNO -A 1 B.+...2....+...3....+...4....+...5....+...6....+...7..IDENTFCN S コピー名 変更日付
48 005400 DISPLAY "FILE STATUS IS ", INPUT-FILE-STATUS.
49 005500 DISPLAY "PROCESSING ENDED"
50 005600 STOP RUN.
005700
005800 I-O-ERROR SECTION.
005900 USE AFTER STANDARD ERROR PROCEDURE ON RELATIVE-FILE.
006000 I-O-ERROR-PARA.
51 006100 DISPLAY "UNEXPECTED ERROR ON ", OP-NAME, " FOR RELATIVE-FILE".
52 006200 DISPLAY "FILE STATUS IS ", RELATIVE-FILE-STATUS.
53 006300 DISPLAY "PROCESSING ENDED"
54 006400 STOP RUN.
006500 END DECLARATIVES.
006600
006700 MAIN-PROGRAM SECTION.
006800 MAINLINE.
55 006900 MOVE "OPEN" TO OP-NAME.
56 007000 OPEN INPUT INPUT-FILE
007100 I-O RELATIVE-FILE.
007200
57 007300 MOVE "READ" TO OP-NAME.
58 007400 READ RELATIVE-FILE INTO WORK-RECORD
59 007500 AT END SET THE-END-OF-INPUT TO TRUE
007600 END-READ.
60 007700 READ INPUT-FILE INTO NEW-WORK-YEAR
61 007800 AT END SET THE-END-OF-INPUT TO TRUE
007900 END-READ.
008000
62 008100 PERFORM UNTIL THE-END-OF-INPUT
63 008200 MOVE "REWRITE" TO OP-NAME
64 008300 REWRITE RELATIVE-RECORD FROM WORK-OUT-RECORD
008400
65 008500 MOVE "READ" TO OP-NAME
66 008600 READ RELATIVE-FILE INTO WORK-RECORD
67 008700 AT END SET THE-END-OF-INPUT TO TRUE
008800 END-READ
68 008900 READ INPUT-FILE INTO NEW-WORK-YEAR
69 009000 AT END SET THE-END-OF-INPUT TO TRUE
009100 END-READ
009200 END-PERFORM.
009300
70 009400 MOVE "CLOSE" TO OP-NAME.
71 009500 CLOSE INPUT-FILE
009600 RELATIVE-FILE.
72 009700 STOP RUN.
009800
***** ソース仕様の終わり *****

```

図 125. 相対ファイル更新プログラムの例 (2/2)

相対ファイルの検索

このプログラムは、CRTREL プログラムで作成された販売実績ファイルを、動的アクセスを使って検索します。

INPUT-FILE のレコードには 1 つの必要フィールド (INPUT-WEEK) が含まれており、これが RELATIVE-FILE の RELATIVE KEY です。また 1 つのオプション・フィールド (END-WEEK) も含まれています。INPUT-WEEK にデータが含まれていて、END-WEEK にスペースが含まれている入力レコードは、その 1 つの特定の RELATIVE-RECORD の印刷出力を要求します。そのレコードはランダム・アクセスによって検索されます。INPUT-WEEK と END-WEEK の両方にデータが含まれている入力レコードは、RELATIVE KEY が INPUT-WEEK から END-WEEK までの範囲にある RELATIVE-FILE レコードのすべての印刷出力を要求します。それらのレコードは、順次アクセスによって取り出されます。

```

ソース
STMT PL SEQNO -A 1 B.+....2....+....3....+....4....+....5....+....6....+....7..IDENTFCN S コピー名 変更日付
1 000100 IDENTIFICATION DIVISION.
2 000200 PROGRAM-ID. RTRVREL.
000300
3 000400 ENVIRONMENT DIVISION.
4 000500 CONFIGURATION SECTION.
5 000600 SOURCE-COMPUTER. IBM-ISERIES.
6 000700 OBJECT-COMPUTER. IBM-ISERIES.
7 000800 INPUT-OUTPUT SECTION.
8 000900 FILE-CONTROL.
9 001000 SELECT RELATIVE-FILE ASSIGN TO DISK-FILED
11 001100 ORGANIZATION IS RELATIVE
12 001200 ACCESS IS DYNAMIC
13 001300 RELATIVE KEY INPUT-WEEK
14 001400 FILE STATUS IS RELATIVE-FILE-STATUS.
15 001500 SELECT INPUT-FILE ASSIGN TO DISK-FILEF
17 001600 FILE STATUS IS INPUT-FILE-STATUS.
18 001700 SELECT PRINT-FILE ASSIGN TO PRINTER-QSYSPRT
20 001800 FILE STATUS IS PRINT-FILE-STATUS.
001900
21 002000 DATA DIVISION.
22 002100 FILE SECTION.
23 002200 FD RELATIVE-FILE.
24 002300 01 RELATIVE-RECORD-01.
25 002400 05 RELATIVE-RECORD OCCURS 5 TIMES INDEXED BY REL-INDEX.
26 002500 10 RELATIVE-YEAR PICTURE 99.
27 002600 10 RELATIVE-WEEK PICTURE 99.
28 002700 10 RELATIVE-UNIT-SALES PICTURE S9(6).
29 002800 10 RELATIVE-DOLLAR-SALES PICTURE S9(9)V99.
30 002900 FD INPUT-FILE.
31 003000 01 INPUT-RECORD.
32 003100 05 INPUT-WEEK PICTURE 99.
33 003200 05 END-WEEK PICTURE 99.
34 003300 FD PRINT-FILE.
35 003400 01 PRINT-RECORD.
36 003500 05 PRINT-WEEK PICTURE 99.
37 003600 05 FILLER PICTURE X(5).
38 003700 05 PRINT-YEAR PICTURE 99.
39 003800 05 FILLER PICTURE X(5).
40 003900 05 PRINT-UNIT-SALES PICTURE ZZZ,ZZ9.
41 004000 05 FILLER PICTURE X(5).
42 004100 05 PRINT-DOLLAR-SALES PICTURE $$$,$$$,$$$.$99.
004200
43 004300 WORKING-STORAGE SECTION.
44 004400 77 RELATIVE-FILE-STATUS PICTURE XX.
45 004500 77 INPUT-FILE-STATUS PICTURE XX.
46 004600 77 PRINT-FILE-STATUS PICTURE XX.
47 004700 77 HIGH-WEEK PICTURE 99 VALUE 53.
48 004800 77 OP-NAME PICTURE X(9).
49 004900 01 INPUT-END PICTURE X(9).
50 005000 88 THE-END-OF-INPUT VALUE "E".
005100
51 005200 PROCEDURE DIVISION.
52 005300 DECLARATIVES.

```

図 126. 相対ファイル検索プログラムの例 (1/3)

```

5722WDS V5R3M0 030905 LN IBM ILE COBOL          CBLGUIDE/RTRVREL          ISERIES1 03/09/15 14:51:40      ページ 3
STMT PL SEQNO -A 1 B.+...2...+...3...+...4...+...5...+...6...+...7..IDENTFCN S コピー名 変更日付
005400 RELATIVE-FILE-ERROR SECTION.
005500     USE AFTER STANDARD ERROR PROCEDURE ON RELATIVE-FILE.
005600 RELATIVE-ERROR-PARA.
53 005700     DISPLAY "UNEXPECTED ERROR ON ", OP-NAME, " FOR RELATIVE-FILE".
54 005800     DISPLAY "FILE STATUS IS ", RELATIVE-FILE-STATUS.
55 005900     DISPLAY "PROCESSING ENDED"
56 006000     STOP RUN.
006100
006200 INPUT-FILE-ERROR SECTION.
006300     USE AFTER STANDARD ERROR PROCEDURE ON INPUT-FILE.
006400 INPUT-ERROR-PARA.
57 006500     DISPLAY "UNEXPECTED ERROR ON ", OP-NAME, " FOR INPUT-FILE ".
58 006600     DISPLAY "FILE STATUS IS ", INPUT-FILE-STATUS.
59 006700     DISPLAY "PROCESSING ENDED"
60 006800     STOP RUN.
006900
007000 PRINT-FILE-ERROR SECTION.
007100     USE AFTER STANDARD ERROR PROCEDURE ON PRINT-FILE.
007200 PRINT-ERROR-MSG.
61 007300     DISPLAY "UNEXPECTED ERROR ON ", OP-NAME, " FOR PRINT-FILE ".
62 007400     DISPLAY "FILE STATUS IS ", PRINT-FILE-STATUS.
63 007500     DISPLAY "PROCESSING ENDED"
64 007600     STOP RUN.
007700 END DECLARATIVES.
007800
007900 MAIN-PROGRAM SECTION.
008000 MAINLINE.
65 008100     MOVE "OPEN" TO OP-NAME.
66 008200     OPEN INPUT INPUT-FILE
008300         RELATIVE-FILE
008400         OUTPUT PRINT-FILE.
008500
67 008600     MOVE SPACES TO PRINT-RECORD.
68 008700     PERFORM READ-INPUT-FILE.
69 008800     PERFORM CONTROL-PROCESS THRU READ-INPUT-FILE
008900         UNTIL THE-END-OF-INPUT.
009000
70 009100     MOVE "CLOSE" TO OP-NAME.
71 009200     CLOSE RELATIVE-FILE
009300         INPUT-FILE
009400         PRINT-FILE.
72 009500     STOP RUN.
009600
009700 CONTROL-PROCESS.
73 009800     IF (END-WEEK = SPACES OR END-WEEK = 00)
74 009900         MOVE "READ" TO OP-NAME
75 010000         READ RELATIVE-FILE
76 010100         PERFORM PRINT-SUMMARY VARYING REL-INDEX FROM 1 BY 1
010200             UNTIL REL-INDEX > 5
010300     ELSE
77 010400         MOVE "READ" TO OP-NAME
78 010500         READ RELATIVE-FILE
79 010600         PERFORM READ-REL-SEQ
010700             UNTIL RELATIVE-WEEK(1) GREATER THAN END-WEEK
010800         END-IF.

```

図 126. 相対ファイル検索プログラムの例 (2/3)

```

5722WDS V5R3M0 030905 LN IBM ILE COBOL          CBLGUIDE/RTRVREL          ISERIES1 03/09/15 14:51:40      ページ 4
STMT PL SEQNO -A 1 B.+...2...+...3...+...4...+...5...+...6...+...7..IDENTFCN S コピー名 変更日付
010900
011000 READ-INPUT-FILE.
80 011100 MOVE "READ" TO OP-NAME.
81 011200 READ INPUT-FILE
82 011300 AT END SET THE-END-OF-INPUT TO TRUE
011400 END-READ.
011500
011600 READ-REL-SEQ.
83 011700 PERFORM PRINT-SUMMARY VARYING REL-INDEX FROM 1 BY 1
011800 UNTIL REL-INDEX > 5.
84 011900 MOVE "READ NEXT" TO OP-NAME.
85 012000 READ RELATIVE-FILE NEXT RECORD
86 012100 AT END MOVE HIGH-WEEK TO RELATIVE-WEEK(1)
012200 END-READ.
012300
012400 PRINT-SUMMARY.
87 012500 MOVE RELATIVE-YEAR (REL-INDEX) TO PRINT-YEAR.
88 012600 MOVE RELATIVE-WEEK (REL-INDEX) TO PRINT-WEEK.
89 012700 MOVE RELATIVE-UNIT-SALES (REL-INDEX) TO PRINT-UNIT-SALES.
90 012800 MOVE RELATIVE-DOLLAR-SALES(REL-INDEX) TO PRINT-DOLLAR-SALES.
91 012900 MOVE "WRITE" TO OP-NAME.
92 013000 WRITE PRINT-RECORD AFTER ADVANCING 2 LINES
013100 END-WRITE.
#          * * * * * ソース仕様の終わり * * * * *

```

図 126. 相対ファイル検索プログラムの例 (3/3)

索引付きファイルの作成

このプログラムでは、銀行預金者の記録の索引付きファイルを作成します。各索引付きファイル・レコード内のキーは INDEX-KEY (預金者の口座番号) です。入力レコードは、このキーの昇順に並べられています。レコードは入力ファイルから読み取られて、索引付きファイル・レコード域に転送されます。その後、索引付きファイルのレコードが書き込まれます。

```

          ソース
STMT PL SEQNO -A 1 B.+....2....+....3....+....4....+....5....+....6....+....7..IDENTFCN S コピー名 変更日付
1      000100 IDENTIFICATION DIVISION.
2      000200 PROGRAM-ID. CRTIND.
          000300
3      000400 ENVIRONMENT DIVISION.
4      000500 CONFIGURATION SECTION.
5      000600 SOURCE-COMPUTER. IBM-ISERIES.
6      000700 OBJECT-COMPUTER. IBM-ISERIES.
7      000800 INPUT-OUTPUT SECTION.
8      000900 FILE-CONTROL.
9      001000     SELECT INDEXED-FILE ASSIGN TO DISK-INDEXFILE
11     001100         ORGANIZATION IS INDEXED
12     001200         ACCESS IS SEQUENTIAL
13     001300         RECORD KEY IS INDEX-KEY
14     001400         FILE STATUS IS INDEXED-FILE-STATUS.
15     001500     SELECT INPUT-FILE ASSIGN TO DISK-FILEG
17     001600         FILE STATUS IS INPUT-FILE-STATUS.
          001700
18     001800 DATA DIVISION.
19     001900 FILE SECTION.
20     002000 FD INDEXED-FILE.
21     002100 01 INDEX-RECORD.
22     002200     05 INDEX-KEY                PICTURE X(10).
23     002300     05 INDEX-FLD1              PICTURE X(10).
24     002400     05 INDEX-NAME              PICTURE X(20).
25     002500     05 INDEX-BAL                  PICTURE S9(5)V99.
26     002600 FD INPUT-FILE.
27     002700 01 INPUT-RECORD.
28     002800     05 INPUT-KEY                PICTURE X(10).
29     002900     05 INPUT-NAME              PICTURE X(20).
30     003000     05 INPUT-BAL                  PICTURE S9(5)V99.
31     003100 WORKING-STORAGE SECTION.
32     003200 77 INDEXED-FILE-STATUS        PICTURE XX.
33     003300 77 INPUT-FILE-STATUS          PICTURE XX.
34     003400 77 OP-NAME                    PICTURE X(7).
35     003500 01 INPUT-END                PICTURE X VALUE SPACES.
36     003600 88 THE-END-OF-INPUT          VALUE "E".
          003700
37     003800 PROCEDURE DIVISION.
38     003900 DECLARATIVES.
          004000 INPUT-ERROR SECTION.
          004100     USE AFTER STANDARD ERROR PROCEDURE ON INPUT-FILE.
          004200 INPUT-ERROR-PARA.
39     004300     DISPLAY "UNEXPECTED ERROR ON ", OP-NAME, " FOR INPUT-FILE ".
40     004400     DISPLAY "FILE STATUS IS ", INPUT-FILE-STATUS.
41     004500     DISPLAY "PROCESSING ENDED"
42     004600     STOP RUN.
          004700
          004800 OUTPUT-ERROR SECTION.
          004900     USE AFTER STANDARD ERROR PROCEDURE ON INDEXED-FILE.
          005000 OUTPUT-ERROR-PARA.
43     005100     DISPLAY "UNEXPECTED ERROR ON ", OP-NAME, " FOR INDEXED-FILE ".
44     005200     DISPLAY "FILE STATUS IS ", INDEXED-FILE-STATUS.
45     005300     DISPLAY "PROCESSING ENDED"

```

図 127. 索引付きファイル・プログラムの例 (1/2)

```

5722WDS V5R3M0 030905 LN IBM ILE COBOL          CBLGUIDE/CRTIND          ISERIES1 03/09/15 14:52:38      ページ  3
STMT PL SEQNO  -A 1 B.+...2....+...3....+...4....+...5....+...6....+...7..IDENTFCN S コピー名  変更日付
 46  005400  STOP RUN.
      005500  END DECLARATIVES.
      005600
      005700  MAIN-PROGRAM SECTION.
      005800  MAINLINE.
 47  005900  MOVE "OPEN" TO OP-NAME.
 48  006000  OPEN INPUT INPUT-FILE
      006100  OUTPUT INDEXED-FILE.
      006200
 49  006300  MOVE "READ" TO OP-NAME.
 50  006400  READ INPUT-FILE
 51  006500  AT END SET THE-END-OF-INPUT TO TRUE
      006600  END-READ.
      006700
 52  006800  PERFORM UNTIL THE-END-OF-INPUT
 53  006900  MOVE INPUT-KEY TO INDEX-KEY
 54  007000  MOVE INPUT-NAME TO INDEX-NAME
 55  007100  MOVE INPUT-BAL TO INDEX-BAL
 56  007200  MOVE SPACES TO INDEX-FLD1
 57  007300  MOVE "WRITE" TO OP-NAME
 58  007400  WRITE INDEX-RECORD
      007500
 59  007600  MOVE "READ" TO OP-NAME
 60  007700  READ INPUT-FILE
 61  007800  AT END SET THE-END-OF-INPUT TO TRUE
      007900  END-READ
      008000  END-PERFORM.
      008100
 62  008200  MOVE "CLOSE" TO OP-NAME.
 63  008300  CLOSE INPUT-FILE
      008400  INDEXED-FILE.
 64  008500  STOP RUN.
      008600

      * * * * * ソース仕様の終わり * * * * *

```

図 127. 索引付きファイル・プログラムの例 (2/2)

索引付きファイルの更新

このプログラムでは、CRTIND プログラムで作成された索引付きファイルを、動的アクセスを使って更新します。

入力レコードには、レコードのキー、預金者の名前、および取引（トランザクション）額が含まれています。

プログラムは、入力レコードを読み込んでから、次のことを判別します。

- それがトランザクション・レコードかどうか（その場合、レコードのすべてのフィールドにはデータが記入されている）
- 特定の総称クラスの順次検索を要求しているレコードかどうか（その場合、入力レコードの INPUT-GEN-FLD フィールドにのみデータが記入されている）

トランザクション・レコードを更新して印刷するには、ランダム・アクセスを使用します。1 つの総称クラスの中のすべてのレコードの検索と印刷には、順次アクセスを使用します。

```

ソース
STMT PL SEQNO -A 1 B.+....2....+....3....+....4....+....5....+....6....+....7..IDENTFCN S コピー名 変更日付
1 000100 IDENTIFICATION DIVISION.
2 000200 PROGRAM-ID. UPDTIND.
000300
3 000400 ENVIRONMENT DIVISION.
4 000500 CONFIGURATION SECTION.
5 000600 SOURCE-COMPUTER. IBM-ISERIES.
6 000700 OBJECT-COMPUTER. IBM-ISERIES.
7 000800 INPUT-OUTPUT SECTION.
8 000900 FILE-CONTROL.
9 001000 SELECT INDEXED-FILE ASSIGN TO DISK-INDEXFILE
11 001100 ORGANIZATION IS INDEXED
12 001200 ACCESS IS DYNAMIC
13 001300 RECORD KEY IS INDEX-KEY
14 001400 FILE STATUS IS INDEXED-FILE-STATUS.
15 001500 SELECT INPUT-FILE ASSIGN TO DISK-FILEH
17 001600 FILE STATUS IS INPUT-FILE-STATUS.
18 001700 SELECT PRINT-FILE ASSIGN TO PRINTER-OSYSPRT
20 001800 FILE STATUS IS PRINT-FILE-STATUS.
001900
21 002000 DATA DIVISION.
22 002100 FILE SECTION.
23 002200 FD INDEXED-FILE.
24 002300 01 INDEX-RECORD.
25 002400 05 INDEX-KEY.
26 002500 10 INDEX-GEN-FLD PICTURE X(5).
27 002600 10 INDEX-DET-FLD PICTURE X(5).
28 002700 05 INDEX-FLD1 PICTURE X(10).
29 002800 05 INDEX-NAME PICTURE X(20).
30 002900 05 INDEX-BAL PICTURE S9(5)V99.
31 003000 FD INPUT-FILE.
32 003100 01 INPUT-REC.
33 003200 05 INPUT-KEY.
34 003300 10 INPUT-GEN-FLD PICTURE X(5).
35 003400 10 INPUT-DET-FLD PICTURE X(5).
36 003500 05 INPUT-NAME PICTURE X(20).
37 003600 05 INPUT-AMT PICTURE S9(5)V99.
38 003700 FD PRINT-FILE
003800 LINAGE 12 LINES FOOTING AT 9.
39 003900 01 PRINT-RECORD-1.
40 004000 05 PRINT-KEY PICTURE X(10).
41 004100 05 FILLER PICTURE X(5).
42 004200 05 PRINT-NAME PICTURE X(20).
43 004300 05 FILLER PICTURE X(5).
44 004400 05 PRINT-BAL PICTURE $$$,$$9.99-.
45 004500 05 FILLER PICTURE X(7).
46 004600 05 PRINT-AMT PICTURE $$$,$$9.99-.
47 004700 05 FILLER PICTURE X(5).
48 004800 05 PRINT-NEW-BAL PICTURE $$$,$$9.99-.
49 004900 01 PRINT-RECORD-2 PICTURE X(89).
005000
50 005100 WORKING-STORAGE SECTION.
51 005200 77 INDEXED-FILE-STATUS PICTURE XX.
52 005300 77 INPUT-FILE-STATUS PICTURE XX.

```

図 128. 索引付きファイル更新プログラムの例 (1/4)

```

5722WDS V5R3M0 030905 LN IBM ILE COBOL          CBLGUIDE/UPDTIND      ISERIES1 03/09/15 14:54:04   ページ 3
STMT PL SEQNO -A 1 B.+...2...+...3...+...4...+...5...+...6...+...7..IDENTFCN S コピー名 変更日付
53 005400 77 PRINT-FILE-STATUS          PICTURE XX.
54 005500 77 OP-NAME                      PICTURE X(9).
55 005600 77 LINES-TO-FOOT                PICTURE 99.
56 005700 01 PAGE-HEAD.
57 005800 05 FILLER                      PICTURE X(38) VALUE SPACES.
58 005900 05 FILLER                      PICTURE X(13) VALUE "UPDATE REPORT".
59 006000 05 FILLER                      PICTURE X(38) VALUE SPACES.
60 006100 01 COLUMN-HEAD.
61 006200 05 FILLER                      PICTURE X(6) VALUE "KEY ID".
62 006300 05 FILLER                      PICTURE X(9) VALUE SPACES.
63 006400 05 FILLER                      PICTURE X(4) VALUE "NAME".
64 006500 05 FILLER                      PICTURE X(21) VALUE SPACES.
65 006600 05 FILLER                      PICTURE X(11) VALUE "CUR BALANCE".
66 006700 05 FILLER                      PICTURE X(6) VALUE SPACES.
67 006800 05 FILLER                      PICTURE X(13) VALUE "UPDATE AMOUNT".
68 006900 05 FILLER                      PICTURE X(4) VALUE SPACES.
69 007000 05 FILLER                      PICTURE X(11) VALUE "NEW BALANCE".
70 007100 05 FILLER                      PICTURE X(4) VALUE SPACES.
71 007200 01 PAGE-FOOT.
72 007300 05 FILLER                      PICTURE X(81) VALUE SPACES.
73 007400 05 FILLER                      PICTURE A(6) VALUE "PAGE ".
74 007500 05 PG-NUMBER                    PICTURE 99 VALUE 00.
    007600
75 007700 01 INPUT-END                    PICTURE X VALUE SPACE.
76 007800 88 THE-END-OF-INPUT              VALUE "E".
    007900
77 008000 PROCEDURE DIVISION.
78 008100 DECLARATIVES.
    008200 INPUT-ERROR SECTION.
    008300     USE AFTER STANDARD ERROR PROCEDURE ON INPUT-FILE.
    008400 INPUT-ERROR-PARA.
79 008500     DISPLAY "UNEXPECTED ERROR ON ", OP-NAME, " FOR INPUT-FILE ".
80 008600     DISPLAY "FILE STATUS IS ", INPUT-FILE-STATUS.
81 008700     DISPLAY "PROCESSING ENDED"
82 008800     STOP RUN.
    008900
    009000 I-O-ERROR SECTION.
    009100     USE AFTER STANDARD ERROR PROCEDURE ON INDEXED-FILE.
    009200 I-O-ERROR-PARA.
83 009300     DISPLAY "UNEXPECTED ERROR ON ", OP-NAME, " FOR INDEXED-FILE ".
84 009400     DISPLAY "FILE STATUS IS ", INDEXED-FILE-STATUS.
85 009500     DISPLAY "PROCESSING ENDED"
86 009600     STOP RUN.
    009700
    009800 OUTPUT-ERROR SECTION.
    009900     USE AFTER STANDARD ERROR PROCEDURE ON PRINT-FILE.
    010000 OUTPUT-ERROR-PARA.
87 010100     DISPLAY "UNEXPECTED ERROR ON ", OP-NAME, " FOR PRINT-FILE ".
88 010200     DISPLAY "FILE STATUS IS ", PRINT-FILE-STATUS.
89 010300     DISPLAY "PROCESSING ENDED"
90 010400     STOP RUN.
    010500 END DECLARATIVES.
    010600
    010700 MAIN-PROGRAM SECTION.
    010800 MAINLINE.

```

図 128. 索引付きファイル更新プログラムの例 (2/4)

```

5722WDS V5R3M0 030905 LN IBM ILE COBOL          CBLGUIDE/UPDTIND          ISERIES1 03/09/15 14:54:04      ページ 4
STMT PL SEQNO -A 1 B.+...2....+...3....+...4....+...5....+...6....+...7..IDENTFCN S コピー名 変更日付
 91 010900 MOVE "OPEN" TO OP-NAME.
 92 011000 OPEN INPUT INPUT-FILE
    011100 I-O INDEXED-FILE
    011200 OUTPUT PRINT-FILE.
    011300
 93 011400 PERFORM PAGE-START.
 94 011500 PERFORM READ-INPUT-FILE.
 95 011600 PERFORM PROCESS-DATA THRU READ-INPUT-FILE
    011700 UNTIL THE-END-OF-INPUT.
 96 011800 PERFORM PAGE-END.
    011900
 97 012000 MOVE "CLOSE" TO OP-NAME.
 98 012100 CLOSE INPUT-FILE
    012200 INDEXED-FILE
    012300 PRINT-FILE.
 99 012400 STOP RUN.
    012500
    012600 PROCESS-DATA.
100 012700 IF INPUT-DET-FLD EQUAL SPACES
101 012800 MOVE INPUT-GEN-FLD TO INDEX-GEN-FLD
102 012900 MOVE "START" TO OP-NAME
103 013000 START INDEXED-FILE
    013100 KEY IS NOT LESS THAN INDEX-GEN-FLD
    013200 END-START
104 013300 PERFORM SEQUENTIAL-PROCESS
    013400 UNTIL INPUT-GEN-FLD NOT EQUAL INDEX-GEN-FLD
    013500 ELSE
105 013600 MOVE INPUT-KEY TO INDEX-KEY
106 013700 MOVE "READ" TO OP-NAME
107 013800 READ INDEXED-FILE
108 013900 IF INPUT-GEN-FLD EQUAL INDEX-GEN-FLD THEN
109 014000 MOVE INDEX-KEY TO PRINT-KEY
110 014100 MOVE INDEX-NAME TO PRINT-NAME
111 014200 MOVE INDEX-BAL TO PRINT-BAL
112 014300 MOVE INPUT-AMT TO PRINT-AMT
113 014400 ADD INPUT-AMT TO INDEX-BAL
114 014500 MOVE INDEX-BAL TO PRINT-NEW-BAL
115 014600 PERFORM PRINT-DETAIL
116 014700 MOVE "REWRITE" TO OP-NAME
117 014800 REWRITE INDEX-RECORD
    014900 END-IF
    015000 END-IF.
    015100
    015200 READ-INPUT-FILE.
118 015300 MOVE "READ" TO OP-NAME.
119 015400 READ INPUT-FILE
120 015500 AT END SET THE-END-OF-INPUT TO TRUE
    015600 END-READ.
    015700
    015800 SEQUENTIAL-PROCESS.
121 015900 MOVE "READ NEXT" TO OP-NAME.
122 016000 READ INDEXED-FILE NEXT RECORD
123 016100 AT END MOVE HIGH-VALUE TO INDEX-GEN-FLD
    016200 END-READ.
124 016300 IF INPUT-GEN-FLD EQUAL INDEX-GEN-FLD THEN

```

図 128. 索引付きファイル更新プログラムの例 (3/4)

```

5722WDS V5R3M0 030905 LN IBM ILE COBOL          CBLGUIDE/UPDTIND          ISERIES1 03/09/15 14:54:04      ページ 5
STMT PL SEQNO -A 1 B.+...2....+...3....+...4....+...5....+...6....+...7..IDENTFCN S コピー名 変更日付
125 016400      MOVE INDEX-KEY TO PRINT-KEY
126 016500      MOVE INDEX-NAME TO PRINT-NAME
127 016600      MOVE INDEX-BAL TO PRINT-NEW-BAL
128 016700      PERFORM PRINT-DETAIL
      016800      END-IF.
      016900
      017000 PRINT-DETAIL.
129 017100      MOVE "WRITE" TO OP-NAME.
130 017200      WRITE PRINT-RECORD-1
      017300      AT END-OF-PAGE
131 017400      PERFORM PAGE-END THROUGH PAGE-START
      017500      END-WRITE.
132 017600      MOVE SPACES TO PRINT-RECORD-1.
      017700
      017800 PAGE-END.
133 017900      MOVE "WRITE" TO OP-NAME.
134 018000      ADD 1 TO PG-NUMBER.
135 018100      SUBTRACT LINAGE-COUNTER OF PRINT-FILE FROM 12
      018200      GIVING LINES-TO-FOOT.
136 018300      MOVE SPACES TO PRINT-RECORD-1.
137 018400      WRITE PRINT-RECORD-1
      018500      AFTER ADVANCING LINES-TO-FOOT
      018600      END-WRITE.
138 018700      WRITE PRINT-RECORD-2 FROM PAGE-FOOT
      018800      BEFORE ADVANCING PAGE
      018900      END-WRITE.
      019000
      019100 PAGE-START.
139 019200      WRITE PRINT-RECORD-2 FROM PAGE-HEAD
      019300      AFTER ADVANCING 1 LINE
      019400      END-WRITE.
140 019500      MOVE SPACES TO PRINT-RECORD-2.
141 019600      WRITE PRINT-RECORD-2 FROM COLUMN-HEAD
      019700      AFTER ADVANCING 1 LINE
      019800      END-WRITE.
142 019900      MOVE SPACES TO PRINT-RECORD-2.
      ***** ソース仕様の終わり *****

```

図 128. 索引付きファイル更新プログラムの例 (4/4)

OS/400 システム・ファイル

OS/400 システムには、次の 4 つのカテゴリのファイルがあります。

- データベース・ファイル
- 装置ファイル
- DDM ファイル
- 保管ファイル

データベース・ファイルを使用することにより、情報をシステムに永続的に保管できます。データベース・ファイルは、メンバーと呼ばれるレコードのグループに分割されます。データベース・ファイルには、次の 2 つのタイプがあります。

- **物理ファイル**は、データ・レコードが入るファイルです (ほかのシステムのディスク・ファイルに似ています)。
- **論理ファイル**はデータベース・ファイルの 1 つであり、それを通して 1 つまたは複数の物理ファイルのデータにアクセスできます。このデータの形式や編成は、物理ファイルのデータの場合と異なります。各論理ファイルは、物理ファイルのデータに異なるアクセス・パス (索引) を定義し、かつ物理ファイルに定義したフィールドを除外したり順序を変えたりすることができます。

データベース物理ファイルは、1 つの OS/400 システムに置くことも、複数の OS/400 システムに置くこともできます。データベース物理ファイルが、複数の

OS/400 システムに置かれた場合は、**分散物理ファイル**または**分散ファイル**と呼ばれます。論理ファイルは、1 つまたは複数の物理ファイルを基本としているため、基礎となるファイルが分散されれば、論理ファイルも分散ファイルになります。

ILE COBOL プログラムから分散ファイルにアクセスする場合は、分散ファイルをオープン (OPEN) します。他の中間ファイルは必要なく、かつ分散ファイルの一部が含まれる OS/400 システムについて知る必要もありません。

これを、リモート・システムに存在するデータベース・ファイルの名前を識別する、分散データ管理 (DDM) ファイルと比べてみます。ILE COBOL では、リモート・データベースをオープン (OPEN) するために、実際にはローカル DDM ファイルをオープンします。したがって、DDM ファイルは装置ファイルとデータベース・ファイルの特性を結び付けたものになります。DDM ファイルは、装置ファイルとして、リモート・ロケーション名、ローカル・ロケーション名、装置名、モード、リモート・ネットワーク ID を参照して、リモート・システムをターゲット・システムとして識別します。DDM ファイルは、アプリケーション・プログラムから見ればデータベース・ファイルであって、ILE COBOL プログラムとリモート・ファイル間のアクセス装置として使用されます。

DDM ファイルはリモート・データベース・ファイルを識別し、データベース・ファイルは分散ファイルになることもあるため、DDM ファイルは、分散ファイルを参照することができます。

DDM ファイルおよび分散ファイルの詳細については、Web サイト <http://publib.boulder.ibm.com/pubs/html/as400/infocenter.htm> にある、**iSeries 400 Information Center** のデータベースおよびファイル・システム・カテゴリーの中の *DB2 Universal Database for iSeries* セクションを参照してください。

分散データ管理 (DDM) ファイル

DISK または DATABASE の装置に割り当てられた ILE COBOL ファイルは、DDM ファイルを参照することができます。

DDM ファイルは、ターゲット・システムのデータ・ファイルにアクセスする際に必要な情報が入っている、ローカル (またはソース) システム上のファイルです。プログラムがデータベース操作を行うためにアクセスできるデータ・ファイルではありません。ソース・システムで実行する ILE COBOL プログラムが DDM ファイルをオープンする際、そのファイル情報は、DDM がデータのアクセスを行うリモート・ファイルを見つけるのに使用されます。

DDM ファイルは、DDM ファイル作成 (CRTDDMF) コマンドによって作成されます。DDM ファイルは、ほかのファイルまたはオブジェクトと同じく、ファイル・オブジェクトとしてライブラリーに保管されます。

ILE COBOL プログラムが DDM ファイルをオープンすると、DDM とターゲット・システムとの会話が確立されます。さらに、プログラムが DDM ファイルをオープンして、リモート・ファイルのレコードにアクセスする場合は、リモート・ファイルへのオープン・データ・パス (ODP) も確立されます。

DDM は、アーキテクチャーが異なるシステム間で通信を行う場合に使用することができます。たとえば、OS/400 システムとシステム/36 では、アーキテクチャーが異なりますが、2 つのシステムは、DDM を用いてお互いのデータベースのファイルにアクセスすることができます。

以下のセクションで、DDM ファイルに固有の性質と DDM ファイルを用いたデータベース・ファイルのアクセスについて説明します。データベース・ファイルの他のトピックについては、本章の別の個所で説明します。

非 OS/400 システムでの DDM ファイルの使用

OS/400 システム間だけでなく、システム /38 システムまたはシステム/36 システム間で DDM を使用する場合は、リモート・ファイルを指す方法を除いては、両方のタイプの概念が類似していることに注意してください。

- OS/400 システムとシステム /38 は、別個の DDM ファイルを用いてアクセスする各リモート・ファイルを参照します。
- システム/36 システムは、アクセスするリモート・ファイルごとに 1 つのネットワーク・リソース・ディレクトリー記入項目を含むネットワーク・リソース・ディレクトリーを使用します。

DDM プログラミングに関する考慮事項

一般に、iSeries と非 iSeries のどちらのターゲット・システムの場合も、ILE COBOL での DDM ファイル名の指定は、データベース・ファイルを指定できる場所であればどこでも行うことができます。この部分では、DDM ファイルについての ILE COBOL プログラミングに関する考慮事項を取りまとめます。

- DDM ファイル名は、バインド COBOL プログラムの作成 (CRTBNDCBL) コマンド、COBOL モジュールの作成 (CRTCBMOD) コマンド、および COBOL プログラム作成 (CRTCLPGM) コマンド上で指定することができます。
 - iSeries システムまたは非 iSeries システム上で、ソース・ステートメントが入っているリモート・ファイルにアクセスするには、SRCFILE パラメーターで DDM ファイル名を指定し、SRCMBR パラメーターでメンバー名を指定することができます。
 - OS/400 またはシステム /38 ターゲット・システムの場合は、ローカルのソース・ファイルおよびメンバーと同じ方法で、リモートの OS/400 またはシステム /38 のソース・ファイル (およびオプションで、メンバー) にアクセスすることができます。
 - 非 OS/400 ターゲット・システムの場合は、CRTBNDCBL または CRTCLPGM コマンドで、PGM と SRCMBR の両パラメーターにデフォルトが使用された場合は、リモート・ソース・ファイルにアクセスすることができます。すなわち、メンバー名を指定する場合は、SRCFILE パラメーターで指定される DDM ファイル名と同じでなければなりません。CRTCBMOD コマンドが従う規則は、PGM および SRCMBR パラメーターが MODULE および SRCMBR パラメーターによって置き換えられる点を除き、類似しています。

- コンパイラー・リストをターゲット・システムのデータベース・ファイルに入れるには、CRTCLPLPGM コマンドの PRTFILE パラメーターで DDM ファイル名を指定することができます。

- DDM ファイル名は、ILE COBOL SORT および MERGE 操作の入出力ファイルとして指定することができます。
- COPY ステートメントの DDS オプションを用いて、外部記述レコード様式の 1 つまたはすべてを、DDM ファイルが参照するリモート・ファイルからコンパイルされるプログラムにコピーするときは、ILE COBOL のそのステートメントで DDM ファイルを使用することができます。リモート・ファイルが OS/400 システムまたはシステム /38 上にないときにこれを行っても、レコード記述のフィールド宣言の名前は無意味となります。代わりに、フィールド名はすべて Fnnnnn と宣言され、キー・フィールドは Knnnnn と宣言されます。

ターゲットが OS/400 システムでもシステム /38 でもないときに、リモート・ファイルを記述する方法としてお勧めするのは、ローカル・システム上にデータ記述仕様 (DDS) を持って、物理ファイル作成 (CRTPF) コマンドまたは論理ファイル作成 (CRTLF) コマンドをそのローカル・システムで入力することです。ローカル・ファイル名を用いて、プログラムをコンパイルします。リモート・システムのファイルが、対応するフィールド・タイプとフィールド長を持つようにしてください。リモート・ファイルにアクセスするには、たとえば次のように、プログラムの前にデータベース・ファイル指定変更 (OVRDBF) コマンドを使用してください。

```
OVRDBF FILE(PGMFIL) TOFILE(DDMFIL) LVLCHK(*NO)
```

- DDM ファイル名は、COPY ステートメントで指定することができます。
 - ライブラリー名をファイル名と一緒に指定しない場合は、ユーザーのライブラリー・リストのそのファイル名で検出された最初のファイルが、組み込みファイルとして使用されます。
 - ターゲット・システムが OS/400 システムでもシステム /38 でもない場合は、COPY ステートメント上で DDM ファイル名を組み込みファイルとして指定できますが、メンバー名は DDM ファイル名と同じでなければなりません。
- ターゲット・システムがシステム/36 の場合は、関連するリモート・ファイルの論理ファイルがその上に作成されていると、ILE COBOL を用いて出力用に DDM ファイルをオープンすることはできません。論理ファイルのシステム/36 の場合は、ILE COBOL のプログラミング言語がファイルを使用する前にクリアしようとするので、オープン操作 (出力のオープン) は失敗します。
- ILE COBOL プログラムでソース・システム上の DDM ファイルをオープンするときは、OS/400 および非 OS/400 の両方のターゲットの場合、CLOSE、DELETE、OPEN、READ、REWRITE、START、および WRITE のステートメントを用いて、ターゲット・システムのリモート・ファイルに対して入出力操作を行うことができます。

DDM 直接 (相対) ファイル・サポート

OS/400 サーバーがサポートするファイル・タイプには、直接ファイルは含まれていません。(OS/400 サーバーは、直接ファイルを順次ファイルとして作成します。)しかし、OS/400 サーバー上の ILE COBOL プログラムでは、SELECT ステートメントで RELATIVE の編成を指定して、ファイルを直接ファイルとしてアクセスするように指定することができます。

OS/400 で直接ファイル进行处理するときは、以下の点に留意してください。

- ファイルを、非 OS/400 サーバーのプログラムまたはユーザーが、ローカルの OS/400 サーバー上で直接ファイルとして作成した場合は、ILE COBOL プログラムが、リモートの非 OS/400 ソース・サーバーから、直接ファイルとしてファイルにアクセスすることができます。
- ファイルを、ローカルの OS/400 サーバー上で同じ OS/400 サーバー上のプログラムまたはユーザーが作成した場合は、非 iSeries システムから直接ファイルとしてアクセスすることはできません。この場合、OS/400 ターゲット・サーバーが、ファイルが直接ファイルか順次ファイルかを判別できないためです。
- リモート・システムが作成したファイルは、いずれもローカルで使用することができます。

分散ファイル

分散ファイルを使用すると、単一データベースとしての外観および機能性を保ったまま、1 つのデータベース・ファイルを複数の OS/400 システム上に分散させることができます。データベースの要求を複数のシステムに分割することで、大型照会プログラムのパフォーマンスを向上させることができます。分散ファイルの働きは、DATABASE ファイルとほとんど変わりません。しかし、ファイルは複数システム全体に分散されるため、到着順や相対番号は信頼できず、かつリモート・システムにアクセスするたびに、データ・リンクがシステム間でデータをやり取りするのに余計な時間が必要になります。

分散ファイルは、物理ファイルの作成 (CRTPF) コマンドを使用して、他のデータベース・ファイルと同じように作成されます。このコマンドには、以下のように、分散ファイルに関連する新しいパラメーターが 2 つあります。

- ノード・グループ (NODGRP)
- 区分化キー (PTNKEY)

最初のパラメーターが持つ値は、通常ファイルに対しては *NONE、分散ファイルに対してはノード・グループの名前です。ノード・グループとは、ファイルのレコードが入っているリレーショナル・データベースの名前を指定する、新しいシステム・オブジェクト・タイプ (タイプ *NODGRP) です。ノード・グループは、ノード・グループ作成 (CRTNODGRP) コマンドを使用して作成します。

分散ファイルのレコードは、区分化キーに基づいて、さまざまなリレーショナル・データベース間で分割されます。区分化キーは、分散ファイルのフィールド (もしくはフィールドのセット) で、この分散ファイルの値によって各レコードが保管されるリレーショナル・データベースを判別します。

既存の物理ファイルは、物理ファイル変更 (CHGPF) コマンドを用いて分散ファイルに変更することができます。CRTPF コマンドに追加された 2 つの新しいパラメーターである、ノード・グループおよび区分化キーも CHGPF コマンドに追加されました。

データ処理の場合のオープンに関する考慮事項

分散ファイルのデータへのアクセスは、バッファ付きまたは非バッファ付きの方法で行うことができます。このレコードのバッファ方式は、SEQONLY 処理のように、他のバッファ方式に追加されるものです。

データベース・ファイル指定変更 (OVRDBF) コマンドには、以下の 3 つの値を持った分散データ (DSTDTA) という新しいパラメーターがあります。

*BUFFERED

データがバッファ中に保持される。

*PROTECTED

*BUFFERED に似ているが、ファイルは他のジョブから更新できないようにロックされている。

*CURRENT

データは、バッファに入っていない。

以降の部分で、分散データ処理が指定変更された場合と、指定変更されなかった場合の、オープンに関する考慮事項を説明します。

分散データ処理が指定変更される場合

以下の考慮事項は、分散データ処理が指定変更される場合の、分散ファイルのオープンに適用されます。

- 分散ファイルのオープン操作が入力専用処理であって、ファイルがオープンされている間に、削除、挿入、もしくは更新されるレコードがプログラムにより直接処理される場合は、OVRDBF (データベース・ファイル指定変更) コマンドを用いて分散ファイルを非バッファ付き検索 (*CURRENT) に指定変更しなければなりません。非バッファ付き検索は、バッファ付き検索とはパフォーマンスが異なりますが、データの保全性は保証され、分散ファイルをオープンしている間のレコードの並行性は最大です。
- ファイルのオープン操作が更新もしくは削除操作のためならば、OVRDBF (データベース・ファイル指定変更) コマンドを用いて、分散データ処理を、保護付きバッファ検索 (*PROTECTED) かバッファ付き検索 (*BUFFERED) のどちらかに指定変更することができます。

保護付きバッファ検索には、以下のような利点と欠点があります。

- 達成するパフォーマンスがバッファ付き検索と同じです。
- プログラムがレコードの削除、挿入、もしくは更新を行わなければ、データ保全性が保証されます。
- 別の処理の分散ファイルのオープンが、入力専用処理以外の処理用であって、同じく保護付きバッファ検索を組み込まない場合は、使用できません。

バッファ付き検索には、以下のような利点と欠点があります。

- 達成するパフォーマンスが保護付きバッファ検索と同じです。
- 分散ファイルをオープンしている間の最大のレコード並行性を考慮していません。
- オープン後のレコードが、分散ファイルで削除、挿入、もしくは更新されても、それが見えていなかった場合があります。このため、プログラムが誤ったレコードを更新もしくは削除する場合があります。

分散データ処理が指定変更されない場合

以下の考慮事項は、分散データ処理が指定変更されない 場合の、分散ファイルのオープンに適用されます。

- システムは、バッファ付き検索 (*BUFFERED) コマンドを用いて入力専用でオープンされた分散ファイル进行处理します。バッファ付き検索は、最大のレコード並行性ととも最上のパフォーマンスが得られますが、ファイルに変更を加えても、それがすべて見えない場合があります。詳細については『分散ファイルの入出力に関する考慮事項』を参照してください。
- システムは、出力専用でオープンされた分散ファイルを、一度に 1 レコードずつ処理します。分散ファイルが出力専用でオープンされている場合は、DSTDTA パラメーターはなにも作用しません。また、SEQONLY(*YES) 処理が要求されていると、SEQONLY(*NO) に変更されます。SEQONLY(*NO) 処理では、レコードがファイルに挿入された時点でレコードごとにフィードバックがあります。
- システムは、非バッファ付き検索 (*CURRENT) を用いて、更新もしくは削除を組み込むオプションを指定してオープンされた分散ファイル进行处理します。非バッファ付き検索の場合、更新もしくは削除するレコードは、分散ファイル・データがすべて非分散データベース・ファイルに入れられている場合に更新もしくは削除されるレコードと必ず同じになります。非バッファ付き検索が使用されるため、分散ファイルに関して最高のパフォーマンスにはなりません、最善のデータ保全性と最大のレコード並行性が保証されます。

注: 到着順分散ファイルの場合は、レコードは、最初のノードから始まって、次が 2 番目のノードというように到着順に検索されます。複写キーに関する考慮事項については『分散ファイルの入出力に関する考慮事項』を参照してください。

- システムは、非バッファ付き検索 (*CURRENT) を用いて (更新と削除の両オプションを組み込んでいるため)、すべての操作 (*INP、*OUT、*UPD、*DLT) でオープンになった分散ファイル进行处理します。

分散ファイルの入出力に関する考慮事項

以下の考慮事項は、分散ファイルの入出力操作に適用されます。

- 到着順分散ファイルと、キー順アクセス・パスがオープン時に無視されたキー順分散ファイルの入力の場合、レコードは以下のように検索されます。
 1. ファイルの作成時にノード・グループによって定義された、最初のノードからのレコードは、すべて最初のノードからの到着順に検索されます。
 2. 最初のノードからのすべてのレコードが検索されると、2 番目のノードからのすべてのレコードが、2 番目のノードからの到着順に検索されます。

3. 2 番目のノードからのすべてのレコードが検索されると、3 番目のノードからのすべてのレコードが、3 番目のノードからの到着順に検索されます。
4. ファイル作成時にノード・グループによって定義された最後のノードに到達するまで、これが続きます。
5. 最後のノードからのすべてのレコードが到着順に検索された後、ファイルの終わりに到達します。

したがって、到着順に処理された分散ファイルは、分散ファイルの異なるノードを通しては到着順に処理されません。

- キー順アクセス・パスがオープン時に無視されたキー順分散ファイルの入力の場合、レコードは以下のように検索されます。
 - 重複キー値を指定したレコードの、先に変更先出し法 (FCFO)、先入れ先出し法 (FIFO)、または後入れ先出し法 (LIFO) の順序が有効なのは、同じノードからのレコードの場合に限られます。
 - ファイルの作成時にノード・グループによって定義された最初のノードからの、重複キー値を指定したすべてのレコードは、指定したアクセス・パスの順序で検索されます。
 - 最初のノードからの、重複キー値を指定したすべてのレコードが検索されると、2 番目のノードからの重複キー値を指定したすべてのレコードが、指定したアクセス・パスの順序で検索されます。
 - 2 番目のノードからの、重複キー値を指定したすべてのレコードが検索されると、3 番目のノードからの重複キー値を指定したすべてのレコードが、指定したアクセス・パスの順序で検索されます。
 - ファイル作成時にノード・グループによって定義された最後のノードに到達するまで、これが続きます。
 - 重複キー値を指定したすべてのレコードが、指定したアクセス・パスの順序で最後のノードから検索されると、次の非重複キー値が検索されます。

したがって、重複キー値を持つ分散ファイルは、分散ファイルの異なるノードを通しては、指定したアクセス・パスの順序では処理されません。

- バッファ付き検索 (*BUFFERED) もしくは保護付きバッファ検索 (*PROTECTED) が使用される場合は、次のようになります。
 - オープン後に分散ファイルで挿入もしくは更新されるレコードは、そのキー値が、最後のレコードがプログラムに戻された後にきた場合でも、レコードの検索中では見えなかった可能性があります。これは、各ノードに、最後のキー別検索要求に基づくその独自のキー位置があるためです。537 ページの『レコードを挿入、更新、および削除用に検索する例』で、重複キー・レコードを挿入もしくは更新用に検索する方法の例を示します。
 - オープン後に分散ファイルから削除するレコードは、ファイルからレコードを検索する間も見えていた可能性があります。
 - バッファ付き検索と保護付きバッファ検索の唯一の違いは、保護付きバッファ検索では、分散ファイルの中のレコードの削除、挿入、および更新がそのジョブに限定されるという点です。
- 分散ファイルの出力の場合、システムは挿入要求を一度に 1 レコードずつ処理します。分散ファイルのオープン要求が、出力専用の SEQONLY(*YES) 処理用で

ある場合は、SEQONLY(*NO) に変更されます。単一のレコード出力処理では、レコードがファイルに挿入された時点でレコードごとにフィードバックがありません。

レコードを挿入、更新、および削除用に検索する例

図 129 で、バッファ付き検索の最初のキー別検索要求の後の、分散ファイル内の異なるレコード位置を示します。このキー別検索要求で、分散ファイルは各ノードの最初のレコードの位置に付けられています。



図 129. 分散ファイル内のノード全体での最初の重複レコード・キーの位置

この例では、最初のキー別検索の要求でレコード A がプログラムに戻されています。レコード位置はノードによってまちまちであるため、それに続くキー別検索の要求によって、ノード 1 のレコード H かノード 3 のレコード I のどちらかより前にあって、ノード 1 で挿入もしくは更新されていたレコードは戻されません。プログラムに戻された最後のレコードの後であっても、特定ノードの現行のキー位置の前にきている、挿入もしくは更新済みレコードは、レコードを読み取る方向を変えない限りプログラムには見えません。

削除されたレコードは、すでに特定のノードに位置が決められ、かつそこから検索されている場合は、プログラムから見える場合もあります。たとえば、ノード 2 のレコード A がプログラムに戻されている場合は、ノード 3 のレコード I がプログラムに戻されます (たとえ、それが、その検索に設定された次のキー別検索の要求を出す前に削除されている場合であっても)。

非バッファ付き検索 (*CURRENT) が使用されているときは、オープン後に分散ファイルで挿入もしくは更新されたレコードは、ノードにまたがる重複キー値の場合を除き、非分散データベース・ファイルの場合と同じ方法で検索されます。非バッファ付き検索用にオープンされている後に、分散ファイルで挿入もしくは更新されるレコードも、プログラムに戻された最後のレコードの前にそのキー値がきている場合は、見えない可能性があります。分散ファイルへのキー順入力で、ノードにまたがる重複キー値の場合を除き、非分散データベース・ファイル用に検索された場合と同じレコードを検索するように求める場合は、キー付き分散ファイルのオープンを非バッファ付き検索に指定変更する必要があります。

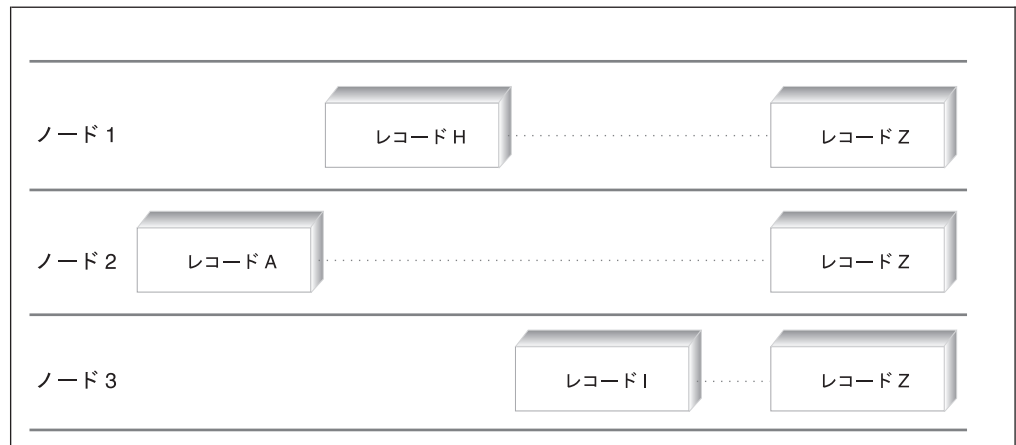
分散データ・ファイル用 SQL ステートメントの追加

分散ファイルを SQL によって作成できるようにするため、SQL CREATE TABLE ステートメントに新しい文節が追加されました。これらの追加部分を以下に示します。

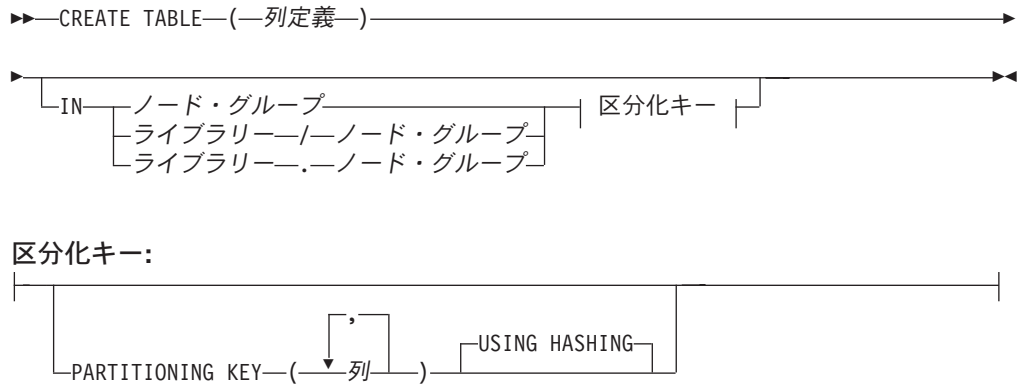

ILE COBOL プログラムでの SQL コマンドの使用に関する詳細については、『ILE COBOL プログラムへの SQL ステートメントの組み込み』を参照してください。

分散ファイルの処理例

分散ファイルを作成するには、分散ファイルの一部が置かれているシステムごとに以下のことを行う必要があります。

- ローカル・システムにリレーショナル・データベースのディレクトリー項目、およびファイルの一部が入る他のあらゆるシステムに、1 つのリレーショナル・データベースのディレクトリー項目を追加する必要があります。
- 分散ファイルが入るライブラリーを作成しなければなりません。
 - 1 次システムには、以下のことを行う必要があります。
 - リレーショナル・データベースのすべての名前が入ったノード・グループを作成する。
 - 物理ファイル用の DDS を定義する。
 - 物理ファイルを作成して、ノード・グループ (NODGRP) および区分化キー (PTNKEY) パラメーターを指定する。
 - 分散物理ファイルの上に論理ファイルを作成すると、分散論理ファイルになります。

たとえば、2 つのシステムがあって、それぞれに分散ファイルの一部を入れたいとします。以下を前提とします。

- 1 次システムを OS400SYS1 と呼び、他のシステムを OS400SYS2 と呼びます。
- 分散ファイルが存在するライブラリーは DISTRIBUTE です。

システム OS400SYS1 にリレーショナル・データベースのディレクトリー項目を作成するために、次のコマンドを入力します。

```
ADDRDBDIRE RDB(OS400SYS1) RMTLOCNAME(*LOCAL)
             TEXT('local database RDB directory entry')
ADDRDBDIRE RDB(OS400SYS2) RMTLOCNAME(AS400SYS2)
             TEXT('remote database RDB directory entry')
```

OS400SYS1 にライブラリー DISTRIBUTE を作成するために、CRTLIB コマンドを入力します。

システム OS400SYS2 にリレーショナル・データベースのディレクトリー項目を作成するために、次のコマンドを入力します。

```
ADDRDBDIRE RDB(OS400SYS2) RMTLOCNAME(*LOCAL)
             TEXT('local database RDB directory entry')
ADDRDBDIRE RDB(OS400SYS1) RMTLOCNAME(AS400SYS1)
             TEXT('remote database RDB directory entry')
```

OS400SYS2 にライブラリー DISTRIBUTE を作成するため、CRTLIB コマンドを入力します。

1 次システムでは、以下を前提とします。

- 分散ファイルのレコードを入れるリレーショナル・データベースを指定するノード・グループの名前は、NODEGROUP。
- 分散物理ファイルの名前は CUSTMAST。

次に、システム OS400SYS1 上にノード・グループを作成するために、次のコマンドを使用します。

```
CRTNODGRP NODGRP(DISTRIBUTE/NODEGROUP) RDB(OS400SYS1 AS400SYS2)
          TEXT('node group for distributed file')
```

物理ファイル作成 (CRTPF) コマンドの DDS (ライブラリー DISTRIBUTE のソース・ファイル QDDSSRC に入っている) を、次に示します。

.....1.....2.....3.....4.....5.....6.....7.....8					
A	R	CUSTREC			
A		CUSTOMERNO	9S 0		ALIAS(CUSTOMER_NUMBER)
A		FIRSTNAME	15A		ALIAS(CUSTOMER_FIRST_NAME)
A		LASTNAME	15A		ALIAS(CUSTOMER_LAST_NAME)
A		ADDRESS	20A		ALIAS(CUSTOMER_ADDRESS)
A		ACCOUNTNO	9S 0		ALIAS(CUSTOMER_ACCOUNT_NUMBER)

以下のように、DDS フィールド CUSTOMERNO が、分散ファイルの区分化キーとして使用されます。

```
CRTPF FILE(DISTRIBUTE/CUSTMAST)
      SRCFILE(DISTRIBUTE/QDDSSRC) SRCMBR(CUSTMAST)
      NODGRP(DISTRIBUTE/NODEGROUP)
      PTNKEY(CUSTOMERNO)
```

1 次システム上で物理ファイルの作成 (CRTPF) コマンドが完了すると、1 次システムに加えて、ノード・グループの他のすべてのリレーショナル・データベース上にもファイルが作成されます。ファイルが作成された後は、ノード・グループを変更しても分散ファイルには影響しません。

制約付きファイルの処理

データベース物理ファイル (SQL TABLE) のフィールド内のデータは、制約関係を加えることで、特定の値に限定することができます。制約には、以下の 4 つのタイプがあります。

- 参照制約
- 固有限制
- 1 次キー (固有限制の特殊例)
- 検査制約

制約関係を用いて、ファイル間の依存関係を定義することができます。定義した関係は、ファイル内の情報に変更が生じたときにシステムにより強制されます。制約関係を定義すると、処理されるデータの**参照保全**を制御することになります。

検査制約は、データベースの物理ファイル (SQL テーブル) のフィールド (列) に対して行う妥当性検査で、データの保全性を増加させます。

制約付きフィールドで挿入もしくは更新が行われるときは、データはまずそのフィールドに対して行われる妥当性検査を満足させなければ、挿入もしくは更新操作を完了することはできません。制約のすべてが満たされなかった場合は、その入出力要求は実行されずに、メッセージがプログラムに戻され、制約違反があったことを示します。COBOL の入出力ステートメントの実行中に検査制約の違反があると、ファイル状況 9W が設定されます。参照制約の違反があると、ファイル状況 9R が設定されます。

制約を持てるのは物理ファイルのみですが、制約付きの物理ファイル上に作成された論理ファイルで入出力を行う場合も、制約が実施されます。検査制約は、1 つまたは多数のフィールドに使用することができますが、フィールドとフィールドの比較、またはフィールドとリテラルの比較に使用することができます。

制約の詳細については、Web サイト

<http://publib.boulder.ibm.com/pubs/html/as400/infocenter.htm> にある、**iSeries 400 Information Center** のデータベースおよびファイル・システム・カテゴリーの中の *DB2 Universal Database for iSeries* セクションを参照してください。

制約事項

以下の制約事項は、ファイルもしくはテーブルに制約を加えるときに適用されます。ファイルは、以下の通りです。

- データベース物理ファイルでなければならない
- 最大 1 つのメンバーを持つことができる
- プログラム記述ファイルにはなれない
- ソース・ファイルにはなれない
- QTEMP には常駐できない
- オープンできない
- コミットされなかった入出力変更を持ってない

参照制約および検査制約には、以下の 4 つの状態があります。

- 定義済みで使用可能
- 定義済みで使用不可
- 設定済みで使用可能

- 設定済みで使用不可

定義済みは、制約の定義がファイルに加えられているが、必ずしもファイルのすべての部分に制約が実施されるわけではないことを意味します。たとえば、ファイルのメンバーが存在していません。

設定済みは、制約の定義がファイルに加えられ、かつファイルのすべての部分に制約が実施されることを意味します。

使用可能は、制約も設定されていれば、検査制約が実施されることを意味します。制約が定義されていれば、制約を実施するファイル・メンバー構造がまだ存在していません。

使用不可は、制約が設定されているか、あるいは定義されているかに関係なく、制約定義がまだ実施されないことを意味します。

参照制約を定義もしくは設定するには、親ファイルと従属ファイルが存在していなければなりません。しかし、親ファイルもしくは従属ファイルにメンバーがない場合は、制約の定義だけが行われます (設定は行われません)。

制約の追加、修正および除去

制約は、以下を使用して追加、修正、または除去することができます。

- SQL
- CL コマンド

制約は、SQL を介し、CREATE TABLE ステートメントを用いて、テーブルの列に加えることができます。すでにテーブルが存在している場合は、ALTER TABLE ステートメントを用いて制約を追加することができます。制約を DROP する場合は、ALTER TABLE ステートメントを使用することもできます。

CL コマンドを使用すると、PF 制約の追加 (ADDPFCST) コマンドを用いて制約の追加または変更を行い、PF 制約の除去 (RMVFCST) コマンドを用いて制約を除去することができます。

制約が正常に追加または除去されたかの検査

ファイル記述の検索 (QDBRTVFD) API は、ILE COBOL プログラムから使用することができます。ファイル記述の表示 (DSPFD) コマンドは、外部の OS/400 オペレーティング・システムから使用することができます。システム相互参照ファイルの QUERY (QADBFCST) も、ファイルに制約が加えられたかどうかを示すことができます。

ファイル記述の検索 (QDBRTVFD) API およびファイル記述の表示 (DSPFD) コマンドは両方とも、追加されたすべての制約とともにファイル定義を検索します。

操作の順序

以下に、コミットメント制御が開始されなかった ファイルの操作の順序を示します。

- BEFORE トリガーが発生
- *RESTRICT について参照制約が処理される

- 検査制約が処理される
- 入出力操作が処理される
- AFTER トリガーが発生
- *RESTRICT 以外の参照制約が処理される

以下に、コミットメント制御が開始された ファイルの操作の順序を示します。

- BEFORE トリガーが発生
- *RESTRICT について参照制約が処理される
- 入出力操作が処理される
- AFTER トリガーが発生
- *RESTRICT 以外の参照制約が処理される
- 検査制約が処理される

検査制約付きヌル・フィールドの処理

フィールドがヌル可能で検査制約に使用される場合は、フィールドの値によって制約が影響したり、しなかったりします。

- レコード (行) 内のフィールド (列) がヌル値ではない 場合、フィールドは、検査制約の妥当性検査処理に使用され、有効か検査保留のいずれかの状況を返します。
- フィールド (列) がヌル の場合、検査制約で特にヌル値のテストを行う場合を除き、そのフィールド (列) 値は、制約の妥当性検査に使用されません。すなわち、ヌル・フィールドが検査制約にどう影響したかは分かりません。

制約違反の処理

制約には、**検査保留**の状況を持たせることができます。検査保留の状況とは、レコード (行) 内のデータが制約に違反したことを意味します。COBOL の入出力ステートメントの実行時は、システムが、制約違反の原因になる、レコードの挿入もしくは更新ができないようにします。挿入もしくは更新が試みられるとファイル状況 9W (検査制約障害) かファイル状況 9R (参照制約障害) になります。しかし、データがすでに存在しているところに制約を追加したり、古いデータを復元すると、制約違反を起こし、したがって、検査保留の状況になる可能性があります。

設定検査制約と使用可能検査制約の違反が生じると (状況は検査保留)、そのファイルからデータを読み取ることはできません。更新のための読み取りが必要な、これらの挿入、更新、または削除操作の場合は、入出力操作は行われません。それ以外では、挿入、更新、および削除操作が行われます。検査制約違反が起きた後で再度ファイルから読み取るには、PF 制約変更 (CHGPF CST) コマンドを用いて、検査制約を使用不可にしなければなりません。

設定参照制約および使用可能参照制約の状況が検査保留になると、次のようになります。

- 従属ファイルに対するファイル入出力は行えない
- 親ファイルに対するファイル入出力 (READ/INSERT) は限定される

制約が使用不可になった後で制約違反の原因を見つけるには、以下のいずれかの方法を使用することができます。

- CHKPND 制約表示 (DSPCPCST) コマンドを用いて、違反の原因となるレコードを検査します。

- PF 制約の処理 (WRKPF CST) コマンドを用いて、検査保留状態の制約を見つけます。
- PF 制約の除去 (RMV PFCST) コマンドを用いて制約を除去し、続いて、PF 制約の追加 (ADD PFCST) コマンドを用いて制約を戻します。こうすると、違反の原因となっている制約の、最初の 20 レコードがリストされます。

参照制約または検査制約をサポートするデータベース機能

以下のデータベース機能は、参照制約および検査制約をサポートします。

- ジャーナル処理
- コミットメント制御
- 分散データ管理 (DDM) ファイル
- 分散 (マルチ・システム) ファイル

ジャーナル処理

参照制約または検査制約付きファイルは、ジャーナル処理できますが、必要ではありません。検査制約に関連付けられた特殊なジャーナル処理項目はありません。

コミットメント制御

コミットメント制御が活動状態にある場合にファイル入出力機能が従う規則は、コミットメント制御が活動状態にないときに適用される規則と同じです。すなわち、制約付きファイルで入出力を行うときは、制約規則違反が起こりそうな場所での、挿入、更新、または削除は行えません。違反が起こりそうになると、通知メッセージが出されます。入出力操作が正常に完了すれば、COMMIT または ROLLBACK を実行することができます。

分散データ管理 (DDM)

検査制約は、分散データ管理 (DDM) ファイルに対してサポートされます。V4R2 と V4R2 よりも前のシステム間で DDM が使用されていても、V4R2 システム上に存在している可能性がある検査制約情報は、V4R2 よりも前のシステムには渡されません。

V4R2 と V4R2 よりも前のシステム間で DDM ファイルについての検査制約を伝えようとした場合、以下の操作を行っても、検査制約は伝わらないか失敗します。

- ファイル作成操作またはテーブル作成操作は作動しますが、検査制約は伝わりません
- ファイル定義抽出操作は作動しますが、検査制約は伝わりません
- ALTER TABLE ステートメントは失敗します
- 物理ファイルの変更 (CHGPF) CL コマンドは失敗します

分散ファイル

検査制約は、分散 (多重システム) ファイルに対してサポートされます。V4R2 と V4R2 よりも前のシステム間で分散ファイルが使用されていても、V4R2 システム上に存在している可能性がある検査制約情報は、V4R2 よりも前のシステムには渡されません。

V4R2 と V4R2 よりも前のシステム間で分散ファイルについての検査制約を伝えようとした場合、以下の操作を行っても失敗します。

- ファイル作成操作またはテーブル作成操作

- PF 制約の追加 (ADDPFCST) CL コマンド
- ALTER TABLE ステートメント
- 物理ファイルの変更 (CHGPF) CL コマンド

第 20 章 トランザクション・ファイルの使用

この章では、ワークステーションおよびプログラム間通信をサポートする ILE COBOL 言語拡張機能について説明します。

TRANSACTION ファイル編成を使用すると、ILE COBOL プログラムで、以下のものと相互に通信を行えるようになります。

- 1 つまたは複数のワークステーション
- リモート・システム上にある 1 つまたは複数のプログラム
- リモート・システム上にある 1 つまたは複数の装置

AS/400 システムでは、リモート・システム上のプログラムや装置 (非同期通信タイプのものなど) との通信が可能です。それらの装置については、「*ICF Programming*」を参照してください。

ILE COBOL TRANSACTION ファイルは、通常、外部的に記述されます。それらのファイルがプログラムによって記述されている場合は、単純な表示のフォーマット設定のみが行えます。プログラムによって記述されているディスプレイ・ファイルの詳細については、Web サイト

<http://publib.boulder.ibm.com/pubs/html/as400/infocenter.htm> にある、**iSeries 400 Information Center** のデータベースおよびファイル・システム・カテゴリーを参照してください。

ILE COBOL TRANSACTION ファイルは、通常、ファイル情報とレコード内のフィールドについての記述が含まれている外部記述ファイルを使用します。そのファイルの中のレコードは、形式 2 の COPY ステートメントを使用することによって、ILE COBOL プログラムの中に記述することができます。形式 2 の COPY ステートメントの詳細については、「*WebSphere Development Studio: ILE COBOL 解説書*」を参照してください。

パック・データや 2 進データ (COMP、COMP-3、または COMP-4) は、出力データとしてディスプレイ装置に送らないでください。そのようなデータの中にはディスプレイ装置の制御文字が含まれていることがあり、予測不能の結果になる可能性があります。

データ記述仕様を使用してトランザクション・ファイルを定義する

データ記述仕様 (DDS) は、外部記述 TRANSACTION ファイルの記述に使用します。

フィールド記述 (フィールド名や属性など) のほかに、ディスプレイ装置ファイルのデータ記述仕様 (DDS) は、以下のことを行います。

- レコードをディスプレイ装置に配置するためのフォーマット設定を行うために、各フィールドおよび固定情報について、行番号や位置番号の項目を指定する。
- 下線付きおよび強調表示フィールド、反転表示、または明滅カーソルなどのアテンション機能を指定する。

- ディスプレイ装置に入力されたデータの妥当性検査を指定する。
- 新しいデータを表示する場合に、フィールドの消去、オーバーレイ、または保存をいつ行うかなどの、ディスプレイ装置管理機能を制御する。
- タイプ CA または CF として指定されているファンクション・キーに、標識 01~09 を関連付ける。ファンクション・キーが CF と指定されている場合、変更データ・レコードと応答標識の両方がプログラムに戻されます。ファンクション・キーが CA と指定されている場合、応答標識はプログラムに戻されますが、通常、データ・レコードには、入力専用フィールドのデフォルト値および非表示入出力フィールドの様式に書き込まれる値は入れられます。CF および CA ファンクション・キーの詳細については、Web サイト <http://publib.boulder.ibm.com/pubs/html/as400/infocenter.htm> にある、**iSeries 400 Information Center** のデータベースおよびファイル・システム・カテゴリーを参照してください。
- フィールドの値をどのように表示するかを指定するために、編集コード (EDTCDE キーワード) または編集ワード (EDTWRD キーワード) をフィールドに割り当てる。
- サブファイルを指定する。

表示形式データは、ディスプレイ装置を定義または記述します。ディスプレイ装置のレコード様式には、以下の 3 つのタイプのフィールドが含まれています。

- **入力フィールド:** 入力フィールドは、プログラムがレコードを読み込むときに、装置からプログラムに渡されます。入力フィールドはデフォルト値で初期設定することができます。デフォルト値が変更されていない場合、そのデフォルト値がプログラムに渡されます。初期設定されていない入力フィールドは空白として表示され、ワークステーションのユーザーはそこにデータを入力できます。
- **出力フィールド:** 出力フィールドは、プログラムがディスプレイ装置にレコードを書き込むときに、プログラムから装置に渡されます。出力フィールドは、プログラムまたは装置ファイル中のレコード様式で指定できます。
- **入出力フィールド:** 入出力フィールドは、入力フィールドにも変更可能な出力フィールドです。入出力フィールドは、プログラムがディスプレイ装置にレコードを書き込むときにはプログラムから渡され、プログラムがディスプレイ装置からレコードを読み込むときにはプログラムへと渡されます。出力 / 入力フィールドは、ユーザーがプログラムから表示装置に書き出されるデータを変更または更新する時に使用されます。

データ通信ファイルの詳細については、「*ICF Programming*」を参照してください。外部定義ディスプレイ・ファイルおよび有効なデータ記述仕様 (DDS) キーワードの詳細については、Web サイト

<http://publib.boulder.ibm.com/pubs/html/as400/infocenter.htm> にある、**iSeries 400 Information Center** のデータベースおよびファイル・システム・カテゴリーを参照してください。

図 130 に、ディスプレイ装置ファイルの DDS の例を示します。

```

.....1.....2.....3.....4.....5.....6.....7.....8
A* CUSTOMER MASTER INQUIRY FILE ** CUSMINQ
A*
A          REF(CUSMSTP) 1
A          R CUSPMT      TEXT('CUSTOMER PROMPT')
A          CA01(15 'END OF PROGRAM') 2
A          1 3 'CUSTOMER MASTER INQUIRY'
A          3 3 'CUSTOMER NUMBER'
A          CUST        R      I 3 20
A 99          ERRMSG('CUSTOMER NUMBER NOT FOUND + 3
A          PRESS RESET, THEN ENTER A VALID NU+
A          MBER' 99)
A          5 3 'USE CF1 TO END PROGRAM, USE ENTE+
A          R TO RETURN TO PROMPT SCREEN'
A          R CUSFLDS      TEXT('CUSTOMER DISPLAY')
A          CA01(15 'END OF PROGRAM')
A          OVERLAY 4
A          8 3 'NAME'
A          NAME        R      8 11
A          9 3 'ADDRESS'
A          ADDR        R      9 11
A          10 3 'CITY' 5
A          CITY        R      10 11
A          11 3 'STATE' 6
A          STATE       R      11 11
A          11 21 'ZIP CODE'
A          ZIP         R      11 31
A          12 3 'A/R BALANCE'
A          ARBAL       R      12 17

```

図 130. ディスプレイ装置ファイルのデータ記述仕様の例

このディスプレイ装置ファイルには、CUSPMT と CUSFLDS という 2 つのレコード様式が含まれています。

- 1 このファイル中のフィールドの属性は、CUSMSTP フィールド参照ファイルで定義されています。たとえば、ARBAL というフィールドの CUSMSTP では EDTCDE(J) が定義されています。
- 2 F1 キーは標識 15 と関連付けられており、ユーザーがプログラムを終了するためのものです。
- 3 ERRMSG キーワードは、このレコード様式を使用しているプログラム中で標識 99 がオンに設定された場合に表示されるエラー・メッセージを指定します。
- 4 レコード様式 CUSFLDS に対して OVERLAY キーワードが使用されています。これは、CUSFLDS レコードがディスプレイ装置に書き込まれたときに、ディスプレイ装置上の CUSPMT レコードが消去されないようにするためです。
- 5 'NAME'、'ADDRESS'、および 'CITY' などの定数が、プログラムによって書き込まれるフィールドに記述されます。
- 6 行と位置の項目によって、フィールドや定数がディスプレイ装置上のどこに書き込まれるかが識別されます。

外部記述トランザクション・ファイルの処理

外部記述 TRANSACTION ファイルを処理する場合、オペレーティング・システムは、データを ILE COBOL プログラムから、そのファイルに指定されている形式に変換して、データを表示します。データが ILE COBOL プログラムに渡される時点で、そのデータは ILE COBOL プログラムで使用される形式に変換されます。

オペレーティング・システムは、装置に対する入出力操作を実行するための装置制御情報を提供します。ILE COBOL プログラムが装置からの入力レコードを要求すると、オペレーティング・システムはその要求を発行し、データから装置制御情報を除去した後、データをプログラムに渡します。それに加えて、オペレーティング・システムは ILE COBOL プログラムに、レコードに変更が加えられた場合に、どのフィールドに変更が加えられたかを示す標識を渡すことができます。

ILE COBOL プログラムが出力操作を要求すると、オペレーティング・システムに出力レコードが渡されます。オペレーティング・システムは、そのレコードを表示するのに必要な装置制御情報を提供します。また、レコード様式に固定情報が指定されていれば、システムはレコードの表示時にそれも追加します。

レコードが ILE COBOL プログラムに渡されると、フィールドは DDS に指定されている順番に配置されます。フィールドが表示される順番は、DDS 中でフィールドに割り当てられている表示位置 (行番号と位置) に基づいています。そのため、DDS 中で指定されているフィールドの順番と、ディスプレイ装置上でフィールドが表示される順番は必ずしも同じではありません。

トランザクション・ファイルを使用したプログラムの作成

一般には、TRANSACTION ファイルを使用することによって、ディスプレイ装置から 1 レコードを読み込んだり、ディスプレイ装置に 1 レコードを書き込んだりします。ILE COBOL プログラムで TRANSACTION ファイルを使用するには、次のようにする必要があります。

- 環境部 (ENVIRONMENT DIVISION) の FILE-CONTROL 段落のファイル制御記入項目を使用してファイルの名前を指定する。
- データ部 (DATA DIVISION) のファイル記述項目を使用してファイルを記述する。
- トランザクション処理をサポートするための、PROCEDURE DIVISION のステートメントに対する拡張機能を使用する。

注: 拡張 ACCEPT/DISPLAY ステートメントと TRANSACTION ファイルを同じプログラムの中で使うことはお勧めできません。拡張 ACCEPT/DISPLAY ステートメントと TRANSACTION ファイルが同じプログラムの中で使用されている場合、拡張 ACCEPT/DISPLAY ステートメントの実行時には、TRANSACTION ファイルをクローズしておいてください。TRANSACTION ファイルがオープンしているときに拡張 ACCEPT/DISPLAY ステートメントを実行すると、結果は予測不能になります。重大エラーが生じたり、ワークステーション上のデータが重ね書きされたり混ざり合ったりする危険性があります。

トランザクション・ファイルの名前の指定

ILE COBOL プログラムで TRANSACTION ファイルを使用するには、FILE-CONTROL 段落のファイル制御項目を使用してそのファイルの名前を指定する必要があります。FILE-CONTROL 段落の説明については、「*WebSphere Development Studio: ILE COBOL 解説書*」を参照してください。

TRANSACTION ファイルの名前は、FILE-CONTROL 段落の中で以下のようにして指定します。

```
FILE-CONTROL.  
  SELECT transaction-file-name  
    ASSIGN TO WORKSTATION-display_file_name  
    ORGANIZATION IS TRANSACTION  
    ACCESS MODE IS SEQUENTIAL  
    CONTROL AREA IS control-area-data-item.
```

ファイルを選択するには SELECT 文節を使用します。そのファイルは、DATA DIVISION の FD 項目で指定されているものでなければなりません。

TRANSACTION ファイルをディスプレイ・ファイルまたは ICF ファイルと関連付けるには、ASSIGN 文節を使用します。TRANSACTION ファイルを使用するには、ASSIGN 文節に装置タイプ WORKSTATION を指定しなければなりません。この TRANSACTION ファイルのために別個の標識域を使用する場合は、ASSIGN 文節に -SI 属性を含める必要があります。別個の標識域の使い方については 561 ページの『トランザクション・ファイルでの標識の使用』を参照してください。

TRANSACTION ファイルを使用するためには、ファイル制御記入項目の中に ORGANIZATION IS TRANSACTION を指定してください。この文節は、ILE COBOL プログラムに対して、ワークステーション・ユーザーや別のシステムとの対話が行われることを知らせるものです。

TRANSACTION ファイルには順次アクセスを行います。TRANSACTION ファイルへのアクセス方法を ILE COBOL プログラムに知らせるには、ファイル制御記入項目に ACCESS MODE 文節を使用します。TRANSACTION ファイルへの順次読み込みまたは書き込みを行うには、ACCESS MODE IS SEQUENTIAL と指定します。ACCESS MODE 文節を指定しなければ、順次アクセスと見なされます。

TRANSACTION ファイルを参照する入出力要求の状況をフィードバックしたい場合は、FILE STATUS 文節を使用してファイル制御項目の中に状況キー・データ項目を定義します。FILE STATUS 文節を指定すると、システムは、明示的にまたは暗黙のうちに TRANSACTION ファイルを参照する各入出力要求の後で、状況キー・データ項目に値を移動します。この値は、入出力ステートメントの実行状況を示します。

TRANSACTION ファイルの入出力操作を制御するのに使用される特定の装置依存情報やシステム依存情報を取得するには、CONTROL-AREA 文節を使用して制御域データ項目を指定します。CONTROL-AREA 文節で指定されるデータ項目は、以下の形式で LINKAGE SECTION または WORKING-STORAGE SECTION の中で定義します。

```
01 control-area-data-item.  
  05 function-key          PIC X(2).  
  05 device-name          PIC X(10).  
  05 record-format        PIC X(10).
```

制御域の長さは、2 バイトか 12 バイトか 22 バイトです。したがって、必要とする情報の種類に応じて、指定できる要素は、最初の 05 レベル要素、最初の 2 つの 05 レベル要素、または 3 つの 05 要素すべてのいずれかになります。

制御域データ項目を使用することによって、以下のものを指定することができます。

- トランザクションを開始するためにオペレーターが押したファンクション・キー。
- 使用されているプログラム装置の名前。
- 最後の入出力ステートメントで参照された DDS レコード様式の名前。

トランザクション・ファイルの記述

ILE COBOL プログラムの中で TRANSACTION ファイルを使用するには、DATA DIVISION のファイル記述項目を使用してそのファイルを記述する必要があります。ファイル記述項目の説明については、「*WebSphere Development Studio: ILE COBOL 解説書*」を参照してください。TRANSACTION ファイルを記述するには、形式 6 のファイル記述項目を使用します。

DATA DIVISION の中で TRANSACTION ファイルを記述するファイル記述項目は、以下のようなものになります。

```
FD CUST-DISPLAY.  
01 DISP-REC.  
   COPY DDS-ALL-FORMATS OF CUSMINQ.
```

ILE COBOL において TRANSACTION ファイルは、通常、外部的に記述されます。使用する TRANSACTION ファイルの DDS を作成してください。DDS の作成方法については 545 ページの『データ記述仕様を使用してトランザクション・ファイルを定義する』を参照してください。その後、TRANSACTION ファイルを作成します。

TRANSACTION ファイルの DDS と TRANSACTION ファイルを作成したなら、形式 2 の COPY ステートメントを使用して、TRANSACTION ファイルのデータ・レコードのレイアウトを記述してください。ILE COBOL プログラムをコンパイルすると、形式 2 の COPY により、TRANSACTION ファイルを記述するためのデータ部 (DATA DIVISION) ステートメントが作成されます。すべての様式に対して 1 つのストレージ域を生成するためには、形式 2 の COPY ステートメントの DDS-ALL-FORMATS オプションを使用してください。

トランザクション・ファイルの処理

PROCEDURE DIVISION ステートメントのうち、特に ILE COBOL プログラムで TRANSACTION ファイルを処理するための拡張機能があるものをすべて以下に示します。これらの各ステートメントに関する詳細については、「*WebSphere Development Studio: ILE COBOL 解説書*」を参照してください。

- ACCEPT ステートメント - 形式 6
- ACQUIRE ステートメント
- CLOSE ステートメント - 形式 1
- DROP ステートメント
- OPEN ステートメント - 形式 3

- READ ステートメント - 形式 4 (非サブファイル)
- WRITE ステートメント - 形式 4 (非サブファイル)

トランザクション・ファイルのオープン

PROCEDURE DIVISION で TRANSACTION ファイルを処理するためには、まずそのファイルをオープンする必要があります。TRANSACTION ファイルをオープンするには、形式 3 の OPEN ステートメントを使用します。TRANSACTION ファイルは、I-O モードでオープンしてください。

```
OPEN I-O file-name.
```

プログラム装置の獲得

TRANSACTION ファイル用のプログラム装置を獲得する必要があります。それを獲得したなら、入出力操作のためにそのプログラム装置を使用することができます。プログラム装置は、暗黙のうちに獲得するか、または明示的に獲得します。

TRANSACTION ファイルをオープンすると、暗黙のうちに 1 つのプログラム装置を獲得します。ファイルが ICF ファイルの場合、暗黙のうちに獲得される単一のプログラム装置は、ICF ファイルの作成 (CRTICFF) コマンドの ACQPGMDEV パラメーターによって決定されます。ファイルがディスプレイ・ファイルの場合、暗黙のうちに獲得される単一のプログラム装置は、CRTDSPF コマンドの DEV パラメーターの中の最初の項目によって決定されます。それ以外のプログラム装置は、明示的に獲得しなければなりません。

プログラム装置を明示的に獲得するには、ACQUIRE ステートメントを使用します。ICF ファイルの場合は、ファイルがオープンされる前に ADDICFDEVE または OVRICFDEVE の CL コマンドを使用して、その装置をそのファイルに対して定義しておく必要があります。ディスプレイ・ファイルの場合、このような必要はありません。すなわち、ACQUIRE ステートメントで指定する装置は、CRTDSPF コマンド、CHGDSPF コマンド、または OVRDSPF コマンドの DEV パラメーターに指定する必要はありません。しかし、ディスプレイ・ファイルを作成する場合には、獲得される装置の数 (デフォルトは 1) を指定する必要があります。ディスプレイ・ファイルの場合、プログラム装置の名前はディスプレイ装置に一致していなければなりません。

```
ACQUIRE program-device-name FOR transaction-file-name.
```

トランザクション・ファイルへの書き込み

TRANSACTION ファイルをオープンして、そのためのプログラム装置を獲得すれば、それに対する入出力操作を実行するための準備は完了です。

TRANSACTION ファイルに対して実行する最初の入出力操作は、多くの場合、ディスプレイ装置にレコードを書き出すことです。そのレコードは、ユーザーに対して応答や何らかのデータを入力するよう求めるプロンプトとして使用されます。

TRANSACTION ファイルに論理レコードを書き出すには、形式 4 の WRITE ステートメントを使用します。WRITE ステートメントは、次のように簡単にコーディングできます。

```
WRITE record-name FORMAT IS format-name.
```

TRANSACTION ファイルに関して、様式の異なる複数のデータ・レコードを活動状態にしたい場合があります。このような場合に TRANSACTION ファイルに書き出す出力データ・レコードの形式を指定するには、形式 4 の WRITE ステートメントの FORMAT 句を使用する必要があります。

TRANSACTION ファイル用に複数のプログラム装置を明示的に獲得した場合、出力レコードの送り先のプログラム装置を指定するには、形式 4 の WRITE ステートメントの TERMINAL 句を使う必要があります。

形式 4 の WRITE ステートメントの STARTING 句および ROLLING 句を指定することによって、WRITE ステートメントが出力レコードを書き込む、ディスプレイ装置上の行番号を制御することができます。STARTING 句は、可変レコード開始行キーワードを使用するレコード様式の開始行番号を指定します。ROLLING 句を使うと、ワークステーション画面に表示された行を移動させることができます。画面上のすべての行または一部の行を、上下に送ることができます。

```
WRITE record-name FORMAT IS format-name
                        TERMINAL IS program-device-name
                        STARTING AT LINE start-line-no
                        AFTER ROLLING LINES first-line-no THRU last-line-no
                        DOWN no-of-lines LINES
END-WRITE.
```

トランザクション・ファイルからの読み取り

TRANSACTION ファイルから論理レコードを読み込むには、形式 4 の READ ステートメントを使用します。READ ステートメントが実行されるときにデータが使用可能である場合には、レコード域の中にデータが戻されます。レコード様式とプログラム装置の名前が、それぞれ I-O-FEEDBACK 域および CONTROL-AREA 域に戻されます。

READ ステートメントを使用する前に、TRANSACTION ファイルのために少なくとも 1 つのプログラム装置を獲得しておかなければなりません。READ ステートメントが実行される時にプログラム装置が獲得されていない場合は、ファイル状況が 92 に設定されることによって論理エラーが報告されます。

READ ステートメントは、次のような最も簡単な形で使用できます。

```
READ record-name RECORD.
```

プログラム装置を 1 つだけ獲得している場合にこの簡単な形の READ ステートメントを使用すると、データが利用可能になるまで常に待機することになります。ジョブが制御付き取り消しを受け取っても、あるいはディスプレイ・ファイルまたは ICF ファイルの WAITRCD パラメーターに待ち時間が指定されていたとしても、プログラムが READ ステートメントから制御を再び得ることはできなくなります。

複数のプログラム装置を獲得した場合、この簡単な形の READ ステートメントは、最初にデータが利用可能になって送信勧誘されたプログラム装置からデータを受け取ります。複数のプログラム装置を獲得した場合、送信勧誘された装置がなく待ち時間が指定されていないか、またはジョブの制御付き取り消しが発生したか、または指定された待ち時間が経過すると、この簡単な形の READ ステートメントはデータを戻すことなく完了する場合があります。

READ 操作の実行方法の詳細な説明については、「*WebSphere Development Studio: ILE COBOL 解説書*」の『READ ステートメント』の部分を参照してください。

複数のプログラム装置を獲得した場合、READ ステートメントの TERMINAL 句の中で、どのプログラム装置からデータを読み取るかを明示的に指定することができます。

特定の様式でデータを受け取りたい場合には、その様式を READ ステートメントの FORMAT 句に指定することができます。使用可能なデータが、要求されたレコード様式に合致しない場合、ファイル状況 9K が設定されます。

次に示すのは、TERMINAL 句および FORMAT 句を指定した READ ステートメントの例です。

```
READ record-name RECORD
    FORMAT IS record-format
END-READ
READ record-name RECORD
    TERMINAL IS program-device-name
END-READ
READ record-name RECORD
    FORMAT IS record-format
    TERMINAL IS program-device-name
END-READ
```

この READ ステートメントが実行されると、次の条件が発生する場合があります。

1. データはただちに利用可能で、AT END 条件が存在しない。AT END 条件は、送信勧誘されたプログラム装置がなく、待ち時間が指定されていない場合に発生します。
2. データがただちに利用可能ではない。
3. AT END 条件が存在している。

NO DATA 句、AT END 句、または NOT AT END 句を指定することによって、READ ステートメントの実行結果の条件に基づいて、READ ステートメントから、ILE COBOL プログラム内のさまざまなステートメントに制御を移すことができます。

READ ステートメントが正常に完了した場合に一群のステートメントを実行するには、READ ステートメントの NOT AT END 句を指定します。

データがただちに利用可能でない場合に一群のステートメントを実行するには、READ ステートメントの NO DATA 句を指定します。NO DATA 句によって、READ ステートメントはデータが使用可能になるのを待つ必要がなくなります。

AT END 条件が存在する場合に一群のステートメントを実行するには、READ ステートメントの AT END 句を指定します。

次に示すのは、READ ステートメントに NO DATA、NOT AT END、および AT END 句を指定した例です。

```
READ record-name RECORD
    TERMINAL IS program-device-name
    NO DATA imperative-statement-1
END-READ
READ record-name RECORD
```

```
TERMINAL IS program-device-name
AT END imperative-statement-2
NOT AT END imperative-statement-3
END-READ
```

プログラム装置のドロップ

TRANSACTION ファイル用に獲得したプログラム装置を使用し終えた時点で、それをドロップする必要があります。プログラム装置をドロップするとは、その装置が TRANSACTION ファイルを使用した入出力操作では使えなくなるということです。プログラム装置をドロップすると、その装置は他のアプリケーションから使用できるようになります。プログラム装置は、暗黙のうちにドロップしたり明示的にドロップしたりすることができます。

TRANSACTION ファイルをクローズすると、そのファイルに付加されていたすべてのプログラム装置も暗黙のうちにドロップされます。

DROP ステートメントで指定することによって、プログラム装置を明示的にドロップすることができます。ドロップされた装置は、必要に応じてそれを再獲得することができます。

```
DROP program-device-name FROM transaction-file-name.
```

TRANSACTION ファイルのクローズ

TRANSACTION ファイルの使用を終了したならば、それをクローズしてください。TRANSACTION ファイルをクローズするには、形式 1 の CLOSE ステートメントを使用します。ファイルをクローズすると、そのファイルは、それを再びオープンするまで処理できなくなります。

```
CLOSE transaction-file-name.
```

トランザクション・ファイルを使用した基本的な照会プログラムの例

図 131 に、ILE COBOL TRANSACTION ファイルを使用した基本的な照会プログラムに関連する DDS を示します。

```

.....+.....1.....+.....2.....+.....3.....+.....4.....+.....5.....+.....6.....+.....7.....+.....8
A* CUSTOMER MASTER INQUIRY FILE ** CUSMINQ
A*
A          REF(CUSMSTP)
A          TEXT('CUSTOMER PROMPT')
A          R CUSPMT          CA01(15 'END OF PROGRAM')
A          1 3 'CUSTOMER MASTER INQUIRY'
A          3 3 'CUSTOMER NUMBER'
A          CUST          R          I 3 20
A 99          ERRMSG('CUSTOMER NUMBER NOT FOUND +
A          PRESS RESET, THEN ENTER A VALID NU+
A          MBER' 99)
A 98          ERRMSG('EOF CONDITION IN READ, +
A          PROGRAM ENDED' 98)
A          5 3 'USE F1 TO END PROGRAM, USE ENTE+
A          R TO RETURN TO PROMPT SCREEN'
A          R CUSFLDS          TEXT('CUSTOMER DISPLAY')
A          CA01(15 'END OF PROGRAM')
A          OVERLAY
A          8 3 'NAME'
A          NAME          R          8 11
A          ADDR          R          9 11
A          CITY          R          10 11
A          STATE          R          11 11
A          ZIP          R          11 21 'ZIP CODE'
A          ARBAL          R          12 17

```

図 131. 単一のディスプレイ装置を使用した TRANSACTION 照会プログラムの例

このプログラムが使うディスプレイ装置ファイル (CUSMINQ) のデータ記述仕様 (DDS) は、2 つのレコード様式 (CUSPMT および CUSFLDS) を記述します。

CUSPMT レコード様式には、ディスプレイ装置を識別する 'CUSTOMER MASTER INQUIRY' (得意先マスター照会) という固定情報が含まれています。また、'CUSTOMER NUMBER' (得意先番号) というプロンプトと、得意先番号を入力する入力フィールド (CUST) も含まれています。ディスプレイ装置において得意先番号を入力する CUST 入力フィールドの下に、5 つの下線が表示されます。以下のエラー・メッセージも、このレコード様式に含まれています。

Customer number not found

このメッセージは、プログラムによって、標識 99 が **ON** に設定されると表示されます。さらに、このレコード様式では、プログラムを終了させるために押すことのできるファンクション・キーを定義しています。ファンクション・キー F1 を押すと、ILE COBOL プログラム中で標識 15 が **ON** に設定されます。次いでこの標識が、プログラムを終了させるために使用されます。

CUSFLDS レコード様式には、次の固定情報が含まれています。

- NAME
- ADDRESS
- CITY
- STATE
- ZIP CODE

• A/R BALANCE

これらの定数は、プログラムから書き込まれるフィールドを識別します。このレコード様式では、これらの定数に対応するフィールドも記述されています。それらのフィールドにはプログラムがデータを入れるため、すべて出力フィールドとして記述されています (位置 38 がブランク)。したがって、これらのフィールドにはデータを記入できません。別の得意先番号を入力するには、このレコードに応答して実行キーを押します。CUSFLDS レコードは CUSPMT レコードに OVERLAY していることに注意してください。そのため、CUSFLDS レコードがディスプレイ装置に書き出されるとき、CUSPMT レコードはディスプレイ装置上にそのまま残ります。

ディスプレイ装置用に固定情報、フィールド、および属性を記述することに加え、レコード様式は、定数やフィールドが表示される水平位置と行番号も定義します。

注: フィールド属性は、ディスプレイ・ファイルの DDS 中で定義されるのではなく、フィールド参照の目的で使用される物理ファイル (CUSMSTP) 中で定義されます。

```

.....+.....1.....+.....2.....+.....3.....+.....4.....+.....5.....+.....6.....+.....7.....+.....
A* THIS IS THE CUSTOMER MASTER FILE ** CUSMSTP
A
A
A
A          R CUSMST                UNIQUE
A          CUST                    TEXT('CUSTOMER MASTER RECORD')
A          CUST                    5    TEXT('CUSTOMER NUMBER')
A          NAME                    25   TEXT('CUSTOMER NAME')
A          ADDR                    20   TEXT('CUSTOMER ADDRESS')
A          CITY                    20   TEXT('CUSTOMER CITY')
A          STATE                   2    TEXT('STATE')
A          ZIP                     5 00 TEXT('ZIP CODE')
A          SRHCOD                   6    TEXT('CUSTOMER NUMBER SEARCH CODE')
A          CUSTYP                   1 00 TEXT('CUSTOMER TYPE 1=GOV 2=SCH +
A                                     3=BUS 4=PVT 5=OT')
A          ARBAL                    8 02 TEXT('ACCOUNTS REC. BALANCE')
A          ORDBAL                   8 02 TEXT('A/R AMT. IN ORDER FILE')
A          LSTAMT                   8 02 TEXT('LAST AMT. PAID IN A/R')
A          LSTDAT                   6 00 TEXT('LAST DATE PAID IN A/R')
A          CRDLMT                   8 02 TEXT('CUSTOMER CREDIT LIMIT')
A          SLSYR                    10 02 TEXT('CUSTOMER SALES THIS YEAR')
A          SLSLYR                   10 02 TEXT('CUSTOMER SALES LAST YEAR')
A          K CUST

```

図 132. レコード様式 CUSMST のデータ記述仕様

このプログラムが使うデータベース・ファイルのデータ記述仕様 (DDS) は、1 つのレコード様式 CUSMST を記述しています。レコード様式中の各フィールドが記述されており、CUST ファイルがレコード様式のキー・フィールドとして指定されています。

```

          ソース
STMT PL SEQNO -A 1 B.+....2....+....3....+....4....+....5....+....6....+....7..IDENTFCN S コピー名 変更日付
1      000100 IDENTIFICATION DIVISION.
2      000200 PROGRAM-ID.          INQUIRY.
          000300*  SAMPLE TRANSACTION INQUIRY PROGRAM USING 1 DISPLAY DEVICE
          000400
3      000500 ENVIRONMENT DIVISION.
4      000600 CONFIGURATION SECTION.
5      000700 SOURCE-COMPUTER. IBM-ISERIES.
6      000800 OBJECT-COMPUTER. IBM-ISERIES.
7      000900 INPUT-OUTPUT SECTION.
8      001000 FILE-CONTROL.
9          001100     SELECT CUST-DISPLAY
10         001200     ASSIGN TO WORKSTATION-CUSMINQ
11         001300     ORGANIZATION IS TRANSACTION
12         001400     CONTROL-AREA IS WS-CONTROL.
13         001500     SELECT CUST-MASTER
14         001600     ASSIGN TO DATABASE-CUSMSTP
15         001700     ORGANIZATION IS INDEXED
16         001800     ACCESS IS RANDOM
17         001900     RECORD KEY IS CUST OF CUSMST
18         002000     FILE STATUS IS CM-STATUS.
          002100
19         002200 DATA DIVISION.
20         002300 FILE SECTION.
21         002400 FD CUST-DISPLAY.
22         002500 01 DISP-REC.
          002600     COPY DDS-ALL-FORMATS OF CUSMINQ.
23 +000001     05 CUSMINQ-RECORD PIC X(80).                                <-ALL-FMTS
          +000002* INPUT FORMAT:CUSPMT     FROM FILE CUSMINQ     OF LIBRARY CBLGUIDE     <-ALL-FMTS
          +000003*     CUSTOMER PROMPT                                <-ALL-FMTS
24 +000004     05 CUSPMT-I     REDEFINES CUSMINQ-RECORD.                    <-ALL-FMTS
25 +000005     06 CUSPMT-I-INDIC.                                          <-ALL-FMTS
26 +000006     07 IN15     PIC 1 INDIC 15.                                <-ALL-FMTS
          +000007*     END OF PROGRAM                                    <-ALL-FMTS
27 +000008     07 IN99     PIC 1 INDIC 99.                                <-ALL-FMTS
          +000009*     CUSTOMER NUMBER NOT FOUND PRESS RESET, THEN ENT     <-ALL-FMTS
28 +000010     07 IN98     PIC 1 INDIC 98.                                <-ALL-FMTS
          +000011*     EOF CONDITION IN READ, PROGRAM ENDED              <-ALL-FMTS
29 +000012     06 CUST     PIC X(5).                                       <-ALL-FMTS
          +000013*     CUSTOMER NUMBER                                  <-ALL-FMTS
          +000014* OUTPUT FORMAT:CUSPMT     FROM FILE CUSMINQ     OF LIBRARY CBLGUIDE     <-ALL-FMTS
          +000015*     CUSTOMER PROMPT                                <-ALL-FMTS
30 +000016     05 CUSPMT-0     REDEFINES CUSMINQ-RECORD.                    <-ALL-FMTS
31 +000017     06 CUSPMT-0-INDIC.                                          <-ALL-FMTS
32 +000018     07 IN99     PIC 1 INDIC 99.                                <-ALL-FMTS
          +000019*     CUSTOMER NUMBER NOT FOUND PRESS RESET, THEN ENT     <-ALL-FMTS
33 +000020     07 IN98     PIC 1 INDIC 98.                                <-ALL-FMTS
          +000021*     EOF CONDITION IN READ, PROGRAM ENDED              <-ALL-FMTS
          +000022* INPUT FORMAT:CUSFLDS     FROM FILE CUSMINQ     OF LIBRARY CBLGUIDE     <-ALL-FMTS
          +000023*     CUSTOMER DISPLAY                                <-ALL-FMTS
34 +000024     05 CUSFLDS-I     REDEFINES CUSMINQ-RECORD.                    <-ALL-FMTS
35 +000025     06 CUSFLDS-I-INDIC.                                          <-ALL-FMTS
36 +000026     07 IN15     PIC 1 INDIC 15.                                <-ALL-FMTS
          +000027*     END OF PROGRAM                                    <-ALL-FMTS

```

図 133. 単一のディスプレイ装置を使用した TRANSACTION 照会プログラムのソース・リスト (1/3)

```

5722WDS V5R3M0 030905 LN IBM ILE COBOL          CBLGUIDE/INQUIRY          ISERIES1 03/09/15 14:57:34      ページ 3
STMT PL SEQNO -A 1 B.+...2...+...3...+...4...+...5...+...6...+...7...IDENTFCN S コピー名 変更日付
+000028* OUTPUT FORMAT:CUSFLDS FROM FILE CUSMINQ OF LIBRARY CBLGUIDE <-ALL-FMTS
+000029* CUSTOMER DISPLAY <-ALL-FMTS
37 +000030 05 CUSFLDS-0 REDEFINES CUSMINQ-RECORD. <-ALL-FMTS
38 +000031 06 NAME PIC X(25). <-ALL-FMTS
+000032* CUSTOMER NAME <-ALL-FMTS
39 +000033 06 ADDR PIC X(20). <-ALL-FMTS
+000034* CUSTOMER ADDRESS <-ALL-FMTS
40 +000035 06 CITY PIC X(20). <-ALL-FMTS
+000036* CUSTOMER CITY <-ALL-FMTS
41 +000037 06 STATE PIC X(2). <-ALL-FMTS
+000038* STATE <-ALL-FMTS
42 +000039 06 ZIP PIC S9(5). <-ALL-FMTS
+000040* ZIP CODE <-ALL-FMTS
43 +000041 06 ARBAL PIC S9(6)V9(2). <-ALL-FMTS
+000042* ACCOUNTS REC. BALANCE <-ALL-FMTS
002700
44 002800 FD CUST-MASTER.
45 002900 01 CUST-REC.
003000 COPY DDS-
+000001* I-O FORMAT:CUSMST FROM FILE CUSMSTP OF LIBRARY CBLGUIDE CUSMST
+000002* CUSTOMER MASTER RECORD CUSMST
+000003* USER SUPPLIED KEY BY RECORD KEY CLAUSE CUSMST
46 +000004 05 CUSMST. CUSMST
47 +000005 06 CUST PIC X(5). CUSMST
+000006* CUSTOMER NUMBER CUSMST
48 +000007 06 NAME PIC X(25). CUSMST
+000008* CUSTOMER NAME CUSMST
49 +000009 06 ADDR PIC X(20). CUSMST
+000010* CUSTOMER ADDRESS CUSMST
50 +000011 06 CITY PIC X(20). CUSMST
+000012* CUSTOMER CITY CUSMST
51 +000013 06 STATE PIC X(2). CUSMST
+000014* STATE CUSMST
52 +000015 06 ZIP PIC S9(5) COMP-3. CUSMST
+000016* ZIP CODE CUSMST
53 +000017 06 SRHCOD PIC X(6). CUSMST
+000018* CUSTOMER NUMBER SEARCH CODE CUSMST
54 +000019 06 CUSTYP PIC S9(1) COMP-3. CUSMST
+000020* CUSTOMER TYPE 1=GOV 2=SCH 3=BUS 4=PVT 5=OT CUSMST
55 +000021 06 ARBAL PIC S9(6)V9(2) COMP-3. CUSMST
+000022* ACCOUNTS REC. BALANCE CUSMST
56 +000023 06 ORDBAL PIC S9(6)V9(2) COMP-3. CUSMST
+000024* A/R AMT. IN ORDER FILE CUSMST
57 +000025 06 LSTAMT PIC S9(6)V9(2) COMP-3. CUSMST
+000026* LAST AMT. PAID IN A/R CUSMST
58 +000027 06 LSTDAT PIC S9(6) COMP-3. CUSMST
+000028* LAST DATE PAID IN A/R CUSMST
59 +000029 06 CRDLMT PIC S9(6)V9(2) COMP-3. CUSMST
+000030* CUSTOMER CREDIT LIMIT CUSMST
60 +000031 06 SLSYR PIC S9(8)V9(2) COMP-3. CUSMST
+000032* CUSTOMER SALES THIS YEAR CUSMST
61 +000033 06 SLSLYR PIC S9(8)V9(2) COMP-3. CUSMST
+000034* CUSTOMER SALES LAST YEAR CUSMST
003100
62 003200 WORKING-STORAGE SECTION.

```

図 133. 単一のディスプレイ装置を使用した TRANSACTION 照会プログラムのソース・リスト (2/3)

```

5722WDS V5R3M0 030905 LN IBM ILE COBOL          CBLGUIDE/INQUIRY          ISERIES1 03/09/15 14:57:34      ページ 4
STMT PL SEQNO -A 1 B...2...+...3...+...4...+...5...+...6...+...7...IDENTFCN S コピー名 変更日付
63 003300 01 ONE                                PIC 1 VALUE B"1".
64 003400 01 CM-STATUS                            PIC X(2).
65 003500 01 WS-CONTROL.
66 003600 02 WS-IND                                PIC X(2).
67 003700 02 WS-FORMAT                            PIC X(10).
003800
68 003900 PROCEDURE DIVISION.
69 004000 DECLARATIVES.
004100 DISPLAY-ERR-SECTION SECTION.
004200 USE AFTER STANDARD EXCEPTION PROCEDURE ON CUST-DISPLAY.
004300 DISPLAY-ERR-PARAGRAPH.
70 004400 MOVE ONE TO IN98 OF CUSPMT-0
71 004500 WRITE DISP-REC FORMAT IS "CUSPMT"
004600 END-WRITE
72 004700 CLOSE CUST-MASTER
004800 CUST-DISPLAY.
73 004900 STOP RUN.
005000 END DECLARATIVES.
005100
005200 MAIN-PROGRAM SECTION.
005300 MAINLINE.
74 005400 OPEN INPUT CUST-MASTER
005500 I-O CUST-DISPLAY.
005600
75 005700 MOVE ZERO TO IN99 OF CUSPMT-0
76 005800 WRITE DISP-REC FORMAT IS "CUSPMT" 1
005900 END-WRITE
77 006000 READ CUST-DISPLAY RECORD
006100 END-READ
006200
78 006300 PERFORM UNTIL IN15 OF CUSPMT-I IS EQUAL TO ONE
006400
006500 MOVE CUST OF CUSPMT-I TO CUST OF CUSMST
80 006600 READ CUST-MASTER RECORD 2
006700 INVALID KEY 3
81 006800 MOVE ONE TO IN99 OF CUSPMT-0
82 006900 WRITE DISP-REC FORMAT IS "CUSPMT"
007000 END-WRITE
83 007100 READ CUST-DISPLAY RECORD
007200 END-READ
007300 NOT INVALID KEY
84 007400 MOVE CORRESPONDING CUSMST TO CUSFLDS-0
*** CORRESPONDING items for statement 84:
*** NAME
*** ADDR
*** CITY
*** STATE
*** ZIP
*** ARBAL
*** End of CORRESPONDING items for statement 84
85 007500 WRITE DISP-REC FORMAT IS "CUSFLDS"
007600 END-WRITE
86 007700 READ CUST-DISPLAY RECORD
007800 END-READ
87 007900 IF IN15 OF CUSPMT-I IS NOT EQUAL TO ONE
88 008000 MOVE ZERO TO IN99 OF CUSPMT-0
89 008100 WRITE DISP-REC FORMAT IS "CUSPMT"
008200 END-WRITE
90 008300 READ CUST-DISPLAY RECORD
008400 END-READ
008500 END-IF
008600 END-READ
008700
008800 END-PERFORM
008900
91 009000 CLOSE CUST-MASTER
009100 CUST-DISPLAY.
92 009200 GOBACK.
***** ソース仕様の終わり *****

```

図 133. 単一のディスプレイ装置を使用した TRANSACTION 照会プログラムのソース・リスト (3/3)

このプログラム例のソース・リスト全体がこの図に示されています。特に、FILE-CONTROL と FD 項目、および形式 2 の COPY ステートメントによって生成されたデータ構造に注目してください。

1 の WRITE 操作では、CUSPMT 様式をディスプレイ装置に書き込みます。このレコードは、得意先番号の入力を要求するものです。得意先番号を入力して実行キーを押すと、次の READ 操作によってそのレコードがプログラムの中に読み戻されます。

2 の READ 操作では、得意先番号 (CUST) フィールドを使用して、CUSMSTP ファイルから対応する CUSMST レコードを取り出します。CUSMSTP ファイルの中でレコードが見つからなければ、**3** の INVALID KEY 命令ステートメントが実行されます。標識 99 がオンに設定され、

```
Customer number not found
```

というメッセージが様式書き込み時に表示されます。メッセージは、そのファイルの DDS の標識 99 によって条件付けられています。このメッセージを受け取ると、キーボードはロックされます。このメッセージに回答してキーボードをアンロックするには、リセット・キーを押さなければなりません。その後、別の得意先番号を入力できるようになります。

READ 操作によって CUSMSTP ファイルからレコードが取り出されると、WRITE 操作によって CUSFLDS レコードがディスプレイ・ワークステーションに書き込まれます。このレコードには得意先の名前 (NAME)、所在地 (ADDRESS)、および売掛金残高 (A/R BALANCE) が含まれています。

次いで実行キーを押すと、プログラムは最初に戻ります。別の得意先番号を入力するか、またはプログラムを終了することができます。プログラムを終了するには、F1 キーを押します。これによりプログラムの中で標識 15 がオンに設定されます。

標識 15 がオンになると、プログラムはすべてのファイルをクローズし、GOBACK ステートメントを処理します。その後、制御をこの ILE COBOL プログラムの呼び出し側に戻します。

1 の WRITE 操作によって書き出される最初の表示は、次のようなものです。

```
Customer Master Inquiry
Customer Number _____
Use F3 to end program, use enter key to return to prompt screen
```

最初の表示画面への応答として入力された得意先番号に対するレコードが CUSMSTP ファイルの中に見つかれば、次の画面が表示されます。

```
Customer Master Inquiry

Customer Number 1000

Use F3 to end program, use enter key to return to prompt screen

Name EXAMPLE WHOLESALERS LTD.
Address ANYWHERE STREET
City ACITY
State IL Zipcode 12345
A/R balance 137.02
```

最初の表示画面への応答として入力された得意先番号に対するレコードが CUSMSTP ファイルの中にない場合には、次の画面が表示されます。

```
Customer Master Inquiry

Customer Number

Use F3 to end program, use enter key to return to prompt screen

Customer number not found, press reset, then enter valid number
```

トランザクション・ファイルでの標識の使用

標識は、B"0" または B"1" という値をもつブール・データ項目です。

DDS を使ってレコード様式を定義する場合、標識を使ってオプションの条件付けをすることができます。また、標識を使って特定の応答を反映させることができます。これらの標識は、それぞれオプション標識および応答標識と呼ばれます。

オプション標識は、行送り、下線付け、および ILE COBOL プログラムからプリンターやディスプレイ装置へのデータ転送を許可したり要求するためのオプションを提供します。応答標識は、ワークステーション・ユーザーが押したファンクション・キーや、データが入力されたかどうかなど、装置から ILE COBOL プログラムへの応答情報を提供します。

標識は、レコード域内のデータ・レコードとともに渡したり、レコード域以外の別個の標識域で渡したりすることができます。

別個の標識域で標識を渡す

DDS 中でファイル・レベル・キーワード INDARA を指定すると、そのファイルのレコード様式で定義されているすべての標識を ILE COBOL プログラムとの間で受け渡しすることは、レコード域ではなく別個の標識域で行われます。INDARA キーワードの指定方法については、Web サイト

<http://publib.boulder.ibm.com/pubs/html/as400/infocenter.htm> にある、**iSeries 400 Information Center** のデータベースおよびファイル・システム・カテゴリを参照してください。

DDS 中で INDARA が指定されているファイルのファイル制御項目は、別個の標識域属性 SI が割り当て名の一部になっていなければなりません。たとえば、DSPFILE という名前のファイルに対する割り当ては、次のようになります。

```
FILE-CONTROL.  
  SELECT DISPFILE  
    ASSIGN TO WORKSTATION-DSPFILE-SI  
    ORGANIZATION IS TRANSACTION  
    ACCESS IS SEQUENTIAL.
```

別個の標識域を使用することには、次のような利点があります。

- ファイルの中のレコード様式の入出力ステートメントで使われている標識の数や順序が、そのレコード様式の DDS で指定されている標識の数や順序と一致している必要がない。
- データ記述項目中の標識番号は、プログラムによって適切な標識に関連付けられる。

レコード域で標識を渡す

ファイルの DDS で INDARA というキーワードが使われていない場合、標識はレコード域の中に作成されます。ファイルのレコード様式で標識が定義されると、それらの標識はレコード域内のデータとともに読み取られたり、再書き込みされたり、書き込まれたりします。

ファイルのレコード様式に関する DDS で定義された標識の数と順序によって、そのレコード様式の標識に関するデータ記述項目を ILE COBOL プログラムでコーディングすべき数と順序が定められます。

関連付けられた DDS 中で INDARA キーワードが指定されていないファイルのファイル制御項目では、別個の標識域属性 SI を割り当て名の一部としてはなりません。

標識を ILE COBOL プログラムにコピーするために形式 2 の COPY ステートメントを使用する場合、標識が定義される順番は、そのファイルに対する DDS 中で指定されている順番になります。

ILE COBOL プログラムでの標識の使用例

ここでは、レコード域または別個の標識域のいずれかで標識を使用する ILE COBOL プログラムの例を示します。

すべての ILE COBOL プログラムは、次のことを行います。

1. 現在の日付を調べる。
2. それが月の最初の日である場合、出力フィールドを表示して明滅させるオプション標識をオンに変える。
3. ユーザーがプログラムを終了させるためにファンクション・キーを押せるようにするか、または応答標識をオンに変えて日報または月報を作成するプログラムを呼び出す。

564 ページの図 135 には、レコード域内の標識は使用するが、入出力ステートメントの中で INDICATORS 句を使わない ILE COBOL プログラムを示します。図 134 に、そのファイルに関連付けられた DDS を示します。

567 ページの図 136 には、レコード域の中の標識を使用し、入出力ステートメントで INDICATORS 句を使用する ILE COBOL プログラムが示されています。図 136 に対する関連付けられた DDS は、図 134 です。

570 ページの図 138 には、形式 2 の COPY ステートメントを使用して WORKING-STORAGE SECTION 中で定義された別個の標識域で標識を使う ILE COBOL プログラムが示されています。569 ページの図 137 には、そのファイルに対する関連付けられた DDS を示します。

573 ページの図 139 で、WORKING-STORAGE SECTION のテーブルで定義され、個別の標識域の標識を使用する、ILE COBOL プログラムを示します。そのファイルに関連する DDS は 569 ページの図 137 と同じです。

```

.....+.....1.....+.....2.....+.....3.....+.....4.....+.....5.....+.....6.....+.....7.....+.....
A* DISPLAY FILE DDS FOR INDICATOR EXAMPLES - INDICATORS IN RECORD AREA
A* DSPFILEX
A      2 R FORMAT1
A
A      3 CF01(99 'END OF PROGRAM')
A      CF05(51 'DAILY REPORT')
A      CF09(52 'MONTHLY REPORT')
A*
A      4 10 10'DEPARTMENT NUMBER:'
A      DEPTNO 5 I 10 32
A      5 01 20 26'PRODUCE MONTHLY REPORTS'
A      DSPATR(BL)
A*
A      6 24 01'F5 = DAILY REPORT'
A      24 26'F9 = MONTHLY REPORT'
A      24 53'F1 = TERMINATE'
A      R ERRFMT
A      98 6 5'INPUT-OUTPUT ERROR'

```

図 134. 入出力ステートメント中の INDICATORS 句を使わずにレコード域の標識を使用するプログラムの例 - DDS

- 1 INDARA キーワードは使用しません。標識はデータ・フィールドとともにレコード域に保管されます。
- 2 レコード様式 FORMAT1 を指定しています。
- 3 3 つの標識が 3 つのファンクション・キーに関連付けられています。F1 キーを押すと標識 99 がオンに設定されます。その他も同様です。
- 4 入力用に 1 つのフィールドが定義されます。
- 5 標識がオンの場合には関連付けられた固定情報フィールドが明滅するように、標識 01 が定義されます。
- 6 機能 (F) キー定義が、ワークステーションのディスプレイ装置上に表示されるようにします。

```

ソース
STMT PL SEQNO -A 1 B.+....2....+....3....+....4....+....5....+....6....+....7..IDENTFCN S コピー名 変更日付
1 000100 IDENTIFICATION DIVISION.
2 000200 PROGRAM-ID. INDIC1.
000300* SAMPLE PROGRAM WITH INDICATORS IN RECORD AREA.
000400
3 000500 ENVIRONMENT DIVISION.
4 000600 CONFIGURATION SECTION.
5 000700 SOURCE-COMPUTER. IBM-ISERIES
6 000800 OBJECT-COMPUTER. IBM-ISERIES
7 000900 INPUT-OUTPUT SECTION.
8 001000 FILE-CONTROL.
9 001100 SELECT DISPFIL
10 001200 ASSIGN TO WORKSTATION-DSPFILEX 1
11 001300 ORGANIZATION IS TRANSACTION
12 001400 ACCESS IS SEQUENTIAL.
001500
13 001600 DATA DIVISION.
14 001700 FILE SECTION.
15 001800 FD DISPFIL.
16 001900 01 DISP-REC.
002000 COPY DDS-ALL-FORMATS OF DSPFILEX. 2
17 +000001 05 DSPFILEX-RECORD PIC X(8). <-ALL-FMTS
+000002* INPUT FORMAT:FORMAT1 FROM FILE DSPFILEX OF LIBRARY CBLGUIDE <-ALL-FMTS
+000003*
18 +000004 05 FORMAT1-I REDEFINES DSPFILEX-RECORD. <-ALL-FMTS
19 +000005 06 FORMAT1-I-INDIC. <-ALL-FMTS
20 +000006 07 IN99 PIC 1 INDIC 99. 3 <-ALL-FMTS
+000007* END OF PROGRAM <-ALL-FMTS
21 +000008 07 IN51 PIC 1 INDIC 51. <-ALL-FMTS
+000009* DAILY REPORT <-ALL-FMTS
22 +000010 07 IN52 PIC 1 INDIC 52. <-ALL-FMTS
+000011* MONTHLY REPORT <-ALL-FMTS
23 +000012 06 DEPTNO PIC X(5). <-ALL-FMTS
+000013* OUTPUT FORMAT:FORMAT1 FROM FILE DSPFILEX OF LIBRARY CBLGUIDE <-ALL-FMTS
+000014* <-ALL-FMTS
24 +000015 05 FORMAT1-0 REDEFINES DSPFILEX-RECORD. <-ALL-FMTS
25 +000016 06 FORMAT1-0-INDIC. <-ALL-FMTS
26 +000017 07 IN01 PIC 1 INDIC 01. <-ALL-FMTS
+000018* INPUT FORMAT:ERRFMT FROM FILE DSPFILEX OF LIBRARY CBLGUIDE <-ALL-FMTS
+000019* <-ALL-FMTS
+000020* 05 ERRFMT-I REDEFINES DSPFILEX-RECORD. <-ALL-FMTS
+000021* OUTPUT FORMAT:ERRFMT FROM FILE DSPFILEX OF LIBRARY CBLGUIDE <-ALL-FMTS
+000022* <-ALL-FMTS
27 +000023 05 ERRFMT-0 REDEFINES DSPFILEX-RECORD. <-ALL-FMTS
28 +000024 06 ERRFMT-0-INDIC. <-ALL-FMTS
29 +000025 07 IN98 PIC 1 INDIC 98. <-ALL-FMTS
002100
30 002200 WORKING-STORAGE SECTION.
31 002300 01 CURRENT-DATE.
32 002400 05 CURR-YEAR PIC 9(2).
33 002500 05 CURR-MONTH PIC 9(2).
34 002600 05 CURR-DAY PIC 9(2).
35 002700 01 INDIC-AREA. 4
36 002800 05 IN01 PIC 1.

```

図 135. 入出カステートメント中の INDICATORS 句を使わずにレコード域の標識を使用するプログラムの例 - COBOL ソース・プログラム (1/2)

```

5722WDS V5R3M0 030905 LN IBM ILE COBOL CBLGUIDE/INDIC1 ISERIES1 03/09/15 14:59:29 ページ 3
STMT PL SEQNO -A 1 B.+...2....+...3....+...4....+...5....+...6....+...7..IDENTFCN S コピー名 変更日付
37 002900 88 NEW-MONTH VALUE B"1". 5
38 003000 05 IN51 PIC 1.
39 003100 88 WANT-DAILY VALUE B"1".
40 003200 05 IN52 PIC 1.
41 003300 88 WANT-MONTHLY VALUE B"1".
42 003400 05 IN98 PIC 1.
43 003500 88 IO-ERROR VALUE B"1".
44 003600 05 IN99 PIC 1.
45 003700 88 NOT-END-OF-JOB VALUE B"0".
46 003800 88 END-OF-JOB VALUE B"1".
003900
47 004000 PROCEDURE DIVISION.
48 004100 DECLARATIVES.
004200 DISPLAY-ERR-SECTION SECTION.
004300 USE AFTER STANDARD EXCEPTION PROCEDURE ON DISPFILE.
004400 DISPLAY-ERR-PARAGRAPH.
49 004500 SET IO-ERROR TO TRUE
50 004600 MOVE CORR INDIC-AREA TO ERRFMT-0-INDIC
*** CORRESPONDING items for statement 50:
*** IN98
*** End of CORRESPONDING items for statement 50
51 004700 WRITE DISP-REC FORMAT IS "ERRFMT"
004800 END-WRITE
52 004900 CLOSE DISPFILE.
53 005000 STOP RUN.
005100 END DECLARATIVES.
005200
005300 MAIN-PROGRAM SECTION.
005400 MAINLINE.
54 005500 OPEN I-O DISPFILE.
55 005600 ACCEPT CURRENT-DATE FROM DATE.
56 005700 SET NOT-END-OF-JOB TO TRUE.
57 005800 PERFORM UNTIL END-OF-JOB
005900
58 006000 MOVE ZEROS TO INDIC-AREA 6
59 006100 IF CURR-DAY = 01 THEN
60 006200 SET NEW-MONTH TO TRUE 7
006300 END-IF
61 006400 MOVE CORR INDIC-AREA TO FORMAT1-0-INDIC 8
*** CORRESPONDING items for statement 61:
*** IN01
*** End of CORRESPONDING items for statement 61
62 006500 WRITE DISP-REC FORMAT IS "FORMAT1" 9
006600 END-WRITE
006700
63 006800 MOVE ZEROS TO INDIC-AREA
64 006900 READ DISPFILE FORMAT IS "FORMAT1" 10
007000 END-READ
65 007100 MOVE CORR FORMAT1-I-INDIC TO INDIC-AREA 11
*** CORRESPONDING items for statement 65:
*** IN99
*** IN51
*** IN52
*** End of CORRESPONDING items for statement 65
66 007200 IF WANT-DAILY THEN
67 007300 CALL "DAILY" USING DEPTNO
007400 ELSE
68 007500 IF WANT-MONTHLY THEN
69 007600 CALL "MONTHLY" USING DEPTNO 12
007700 END-IF
007800 END-IF
007900
008000 END-PERFORM.
70 008100 CLOSE DISPFILE.
71 008200 STOP RUN.
***** ソース仕様の終わり *****

```

図 135. 入出カステートメント中の *INDICATORS* 句を使わずにレコード域の標識を使用するプログラムの例 - COBOL
ソース・プログラム (2/2)

- 1 別個の標識域属性 *SI* は、*ASSIGN* 文節中にはコーディングしません。その結果、標識はレコード域の一部となります。
- 2 形式 2 の *COPY* ステートメントで、レコード域の中のデータ・フィールドと標識を定義します。

- 3** ファイル標識がレコード域の一部となっているので、DDS 中で使用されている順序で応答およびオプション標識を定義し、標識番号が文書として扱われます。
- 4** プログラムが使うすべての標識は、WORKING-STORAGE SECTION のデータ記述項目の中で意味をもつ名前を付けて定義されています。標識番号は影響はないので、ここでは省略されています。
- 5** 各標識ごとに、その標識の値と、意味のあるレベル 88 条件名とが関連付けられています。
- 6** グループ・レベルをゼロに初期設定します。
- 7** 月の最初の日である場合、WORKING-STORAGE SECTION の IN01 をオンに設定します。
- 8** FORMAT1 の出力に該当する標識を、レコード域にコピーします。
- 9** FORMAT1 が、レコード域のデータおよび標識値の両方とともに、ワークステーションのディスプレイ装置に書き込まれます。
別個の標識域はなく、これ以前の MOVE CORRESPONDING ステートメントでレコード域内に標識値が設定されているので、INDICATORS 句は不要です。
- 10** FORMAT1 (データと標識の両方を含む) がディスプレイ装置から読み込まれます。
- 11** FORMAT1 に対する応答標識を、レコード域から WORKING-STORAGE SECTION のデータ記述項目にコピーします。
- 12** F5 が押されている場合、プログラム呼び出しを処理します。

```

ソース
STMT PL SEQNO -A 1 B.+....2....+....3....+....4....+....5....+....6....+....7..IDENTFCN S コピー名 変更日付
1 000100 IDENTIFICATION DIVISION.
2 000200 PROGRAM-ID. INDIC2.
000300* SAMPLE PROGRAM - FILE WITH INDICATORS IN RECORD AREA
000400
3 000500 ENVIRONMENT DIVISION.
4 000600 CONFIGURATION SECTION.
5 000700 SOURCE-COMPUTER. IBM-ISERIES.
6 000800 OBJECT-COMPUTER. IBM-ISERIES.
7 000900 INPUT-OUTPUT SECTION.
8 001000 FILE-CONTROL.
9 001100 SELECT DSPFILE
10 001200 ASSIGN TO WORKSTATION-DSPFILEX 1
11 001300 ORGANIZATION IS TRANSACTION
12 001400 ACCESS IS SEQUENTIAL.
001500
13 001600 DATA DIVISION.
14 001700 FILE SECTION.
15 001800 FD DSPFILE.
16 001900 01 DISP-REC.
002000 COPY DDS-ALL-FORMATS OF DSPFILEX. 2
17 +000001 05 DSPFILEX-RECORD PIC X(8). <-ALL-FMTS
+000002* INPUT FORMAT:FORMAT1 FROM FILE DSPFILEX OF LIBRARY CBLGUIDE <-ALL-FMTS
+000003*
18 +000004 05 FORMAT1-I REDEFINES DSPFILEX-RECORD. <-ALL-FMTS
19 +000005 06 FORMAT1-I-INDIC. <-ALL-FMTS
20 +000006 07 IN99 PIC 1 INDIC 99. 3 <-ALL-FMTS
+000007* END OF PROGRAM <-ALL-FMTS
21 +000008 07 IN51 PIC 1 INDIC 51. <-ALL-FMTS
+000009* DAILY REPORT <-ALL-FMTS
22 +000010 07 IN52 PIC 1 INDIC 52. <-ALL-FMTS
+000011* MONTHLY REPORT <-ALL-FMTS
23 +000012 06 DEPTNO PIC X(5). <-ALL-FMTS
+000013* OUTPUT FORMAT:FORMAT1 FROM FILE DSPFILEX OF LIBRARY CBLGUIDE <-ALL-FMTS
+000014* <-ALL-FMTS
24 +000015 05 FORMAT1-0 REDEFINES DSPFILEX-RECORD. <-ALL-FMTS
25 +000016 06 FORMAT1-0-INDIC. <-ALL-FMTS
26 +000017 07 IN01 PIC 1 INDIC 01. <-ALL-FMTS
+000018* INPUT FORMAT:ERRFMT FROM FILE DSPFILEX OF LIBRARY CBLGUIDE <-ALL-FMTS
+000019* <-ALL-FMTS
+000020* 05 ERRFMT-I REDEFINES DSPFILEX-RECORD. <-ALL-FMTS
+000021* OUTPUT FORMAT:ERRFMT FROM FILE DSPFILEX OF LIBRARY CBLGUIDE <-ALL-FMTS
+000022* <-ALL-FMTS
27 +000023 05 ERRFMT-0 REDEFINES DSPFILEX-RECORD. <-ALL-FMTS
28 +000024 06 ERRFMT-0-INDIC. <-ALL-FMTS
29 +000025 07 IN98 PIC 1 INDIC 98. <-ALL-FMTS
002100
30 002200 WORKING-STORAGE SECTION.
31 002300 01 CURRENT-DATE.
32 002400 05 CURR-YEAR PIC 9(2).
33 002500 05 CURR-MONTH PIC 9(2).
34 002600 05 CURR-DAY PIC 9(2).
002700
35 002800 77 IND-OFF PIC 1 VALUE B"0".

```

図 136. レコード域の標識と入出力ステートメントの INDICATORS 句を使用するプログラムの例 - COBOL ソース・プログラム (1/2)

```

5722WDS V5R3M0 030905 LN IBM ILE COBOL          CBLGUIDE/INDIC2          ISERIES1 03/09/15 15:00:29      ページ 3
STMT PL SEQNO -A 1 B.+...2...+...3...+...4...+...5...+...6...+...7..IDENTFCN S コピー名 変更日付
36 002900 77 IND-ON                                PIC 1      VALUE B"1".
003000
37 003100 01 RESPONSE-INDICS.
38 003200 05 END-OF-PROGRAM                          PIC 1.      4
39 003300 05 DAILY-REPORT                            PIC 1.
40 003400 05 MONTHLY-REPORT                          PIC 1.
41 003500 01 OPTION-INDICS.
42 003600 05 NEW-MONTH                              PIC 1.
43 003700 01 ERROR-INDICS.
44 003800 05 IO-ERROR                                PIC 1.
003900
45 004000 PROCEDURE DIVISION.
46 004100 DECLARATIVES.
004200 DISPLAY-ERR-SECTION SECTION.
004300 USE AFTER STANDARD EXCEPTION PROCEDURE ON DISPFILE.
004400 DISPLAY-ERR-PARAGRAPH.
47 004500 MOVE IND-ON TO IO-ERROR
48 004600 WRITE DISP-REC FORMAT IS "ERRFMT"
004700 INDICATORS ARE ERROR-INDICS
004800 END-WRITE
49 004900 CLOSE DISPFILE.
50 005000 STOP RUN.
005100 END DECLARATIVES.
005200
005300 MAIN-PROGRAM SECTION.
005400 MAINLINE.
51 005500 OPEN I-O DISPFILE.
52 005600 ACCEPT CURRENT-DATE FROM DATE.
53 005700 MOVE IND-OFF TO END-OF-PROGRAM.
54 005800 PERFORM UNTIL END-OF-PROGRAM = IND-ON
55 005900 MOVE ZEROS TO OPTION-INDICS
56 006000 IF CURR-DAY = 01 THEN 5
57 006100 MOVE IND-ON TO NEW-MONTH
006200 END-IF
58 006300 WRITE DISP-REC FORMAT IS "FORMAT1" 6
006400 INDICATORS ARE OPTION-INDICS
006500 END-WRITE
006600
59 006700 MOVE ZEROS TO RESPONSE-INDICS
60 006800 READ DISPFILE FORMAT IS "FORMAT1" 7
006900 INDICATORS ARE RESPONSE-INDICS 8
007000 END-READ
61 007100 IF DAILY-REPORT = IND-ON THEN
62 007200 CALL "DAILY" USING DEPTNO 9
007300 ELSE
63 007400 IF MONTHLY-REPORT = IND-ON THEN
64 007500 CALL "MONTHLY" USING DEPTNO
007600 END-IF
007700 END-IF
007800
007900 END-PERFORM
65 008000 CLOSE DISPFILE.
66 008100 STOP RUN.
008200
***** ソース仕様の終わり *****

```

図 136. レコード域の標識と入出力ステートメントの *INDICATORS* 句を使用するプログラムの例 - COBOL ソース・プログラム (2/2)

- 1 別個の標識域属性 *SI* は、*ASSIGN* 文節中にはコーディングしません。
- 2 形式 2 の *COPY* ステートメントで、レコード域の中のデータ・フィールドと標識を定義します。
- 3 ファイルに別個の標識域がないので、応答標識とオプション標識は *DDS* 中で使われている順番で定義され、標識番号が文書として処理されます。
- 4 プログラムが使うすべての標識は、*WORKING-STORAGE SECTION* のデータ記述項目の中で意味をもつ名前を付けて定義されています。標識番号は影響はないので、ここでは省略されています。ディスプレイ・ファイルで必要となる順番で標識を定義する必要があります。

- 5 月の最初の日である場合、WORKING-STORAGE SECTION の IN01 をオンに設定します。
- 6 FORMAT1 が以下のようにしてワークステーションのディスプレイ装置に書き込まれます。
 - INDICATORS 句によって、変数 OPTION-INDICS の内容がレコード域の先頭にコピーされます。
 - 日付および標識値が、ワークステーションのディスプレイ装置に書き込まれます。
- 7 FORMAT1 (データと標識の両方を含む) がワークステーションのディスプレイ装置から読み込まれます。
- 8 INDICATORS 句によって、レコード域の先頭からのバイトが RESPONSE-INDICS にコピーされます。
- 9 F5 が押されている場合、プログラム呼び出しを処理します。

```

.....+.....1.....+.....2.....+.....3.....+.....4.....+.....5.....+.....6.....+.....7.....+.....
A* DISPLAY FILE FOR INDICATOR EXAMPLES - INDICATORS IN SI AREA
A* DSPFILE
A
A          R FORMAT1
A
A          INDARA 1
A          CF01(99 'END OF PROGRAM')
A          CF05(51 'DAILY REPORT')
A          CF09(52 'MONTHLY REPORT')
A*
A          10 10'DEPARTMENT NUMBER:'
A          DEPTNO      5  I 10 32
A          01          20 26'PRODUCE MONTHLY REPORTS'
A                   DSPATR(BL)
A*
A          24 01'F5 = DAILY REPORT'
A          24 26'F9 = MONTHLY REPORT'
A          24 53'F1 = TERMINATE'
A          R ERRFMT
A          98          6  5'INPUT-OUTPUT ERROR'

```

図 137. COPY ステートメントを使用して WORKING-STORAGE 内で定義される別個の標識域中の標識を使用するプログラムの例 - DDS

- 1 INDARA キーワードが指定されています。標識はレコード域ではなく、別個の標識域に保管されます。この指定以外については、このファイルの DDS は 563 ページの図 134 に示されているものと同じです。

```

ソース
STMT PL SEQNO -A 1 B.+....2....+....3....+....4....+....5....+....6....+....7..IDENTFCN S コピー名 変更日付
1 000100 IDENTIFICATION DIVISION.
2 000200 PROGRAM-ID. INDIC3.
000300* SAMPLE PROGRAM - FILE WITH SEPERATE INDICATORS AREA
000400
3 000500 ENVIRONMENT DIVISION.
4 000600 CONFIGURATION SECTION.
5 000700 SOURCE-COMPUTER. IBM-ISERIES.
6 000800 OBJECT-COMPUTER. IBM-ISERIES.
7 000900 INPUT-OUTPUT SECTION.
8 001000 FILE-CONTROL.
9 001100 SELECT DISPFIL
10 001200 ASSIGN TO WORKSTATION-DSPFILE-SI 1
11 001300 ORGANIZATION IS TRANSACTION
12 001400 ACCESS IS SEQUENTIAL.
001500
13 001600 DATA DIVISION.
14 001700 FILE SECTION.
15 001800 FD DISPFIL.
16 001900 01 DISP-REC.
002000 COPY DDS-ALL-FORMATS OF DSPFILE. 2
17 +000001 05 DSPFILE-RECORD PIC X(5). <-ALL-FMTS
+000002* INPUT FORMAT:FORMAT1 FROM FILE DSPFILE OF LIBRARY CBLGUIDE <-ALL-FMTS
+000003* <-ALL-FMTS
18 +000004 05 FORMAT1-I REDEFINES DSPFILE-RECORD. <-ALL-FMTS
19 +000005 06 DEPTNO PIC X(5). <-ALL-FMTS
+000006* OUTPUT FORMAT:FORMAT1 FROM FILE DSPFILE OF LIBRARY CBLGUIDE <-ALL-FMTS
+000007* <-ALL-FMTS
+000008* 05 FORMAT1-0 REDEFINES DSPFILE-RECORD. <-ALL-FMTS
+000009* INPUT FORMAT:ERRFMT FROM FILE DSPFILE OF LIBRARY CBLGUIDE <-ALL-FMTS
+000010* <-ALL-FMTS
+000011* 05 ERRFMT-I REDEFINES DSPFILE-RECORD. <-ALL-FMTS
+000012* OUTPUT FORMAT:ERRFMT FROM FILE DSPFILE OF LIBRARY CBLGUIDE <-ALL-FMTS
+000013* <-ALL-FMTS
+000014* 05 ERRFMT-0 REDEFINES DSPFILE-RECORD. <-ALL-FMTS
002100
20 002200 WORKING-STORAGE SECTION.
21 002300 01 CURRENT-DATE.
22 002400 05 CURR-YEAR PIC 9(2).
23 002500 05 CURR-MONTH PIC 9(2).
24 002600 05 CURR-DAY PIC 9(2).
002700
25 002800 77 IND-OFF PIC 1 VALUE B"0".
26 002900 77 IND-ON PIC 1 VALUE B"1".
003000
27 003100 01 DISPFIL-INDICS.
003200 COPY DDS-ALL-FORMATS-INDIC OF DSPFILE. 3
28 +000001 05 DSPFILE-RECORD. <-ALL-FMTS
+000002* INPUT FORMAT:FORMAT1 FROM FILE DSPFILE OF LIBRARY CBLGUIDE <-ALL-FMTS
+000003* <-ALL-FMTS
29 +000004 06 FORMAT1-I-INDIC. <-ALL-FMTS
30 +000005 07 IN51 PIC 1 INDIC 51. 4 <-ALL-FMTS
+000006* DAILY REPORT <-ALL-FMTS
31 +000007 07 IN52 PIC 1 INDIC 52. <-ALL-FMTS

```

図 138. 別個の標識域の中の標識を使用する COBOL のリスト (1/2)

```

5722WDS V5R3M0 030905 LN IBM ILE COBOL          CBLGUIDE/INDIC3      ISERIES1 03/09/15 15:01:36      ページ 3
STMT PL SEQNO -A 1 B.+...2...+...3...+...4...+...5...+...6...+...7..IDENTFCN S コピー名 変更日付
+000008*          MONTHLY REPORT          <-ALL-FMTS
32 +000009          07 IN99          PIC 1 INDIC 99.          <-ALL-FMTS
+000010*          END OF PROGRAM          <-ALL-FMTS
+000011* OUTPUT FORMAT:FORMAT1          FROM FILE DSPFILE          OF LIBRARY CBLGUIDE          <-ALL-FMTS
+000012*          <-ALL-FMTS
33 +000013          06 FORMAT1-0-INDIC.          <-ALL-FMTS
34 +000014          07 IN01          PIC 1 INDIC 01.          <-ALL-FMTS
+000015* INPUT FORMAT:ERRFMT          FROM FILE DSPFILE          OF LIBRARY CBLGUIDE          <-ALL-FMTS
+000016*          <-ALL-FMTS
+000017*          06 ERRFMT-I-INDIC.          <-ALL-FMTS
+000018* OUTPUT FORMAT:ERRFMT          FROM FILE DSPFILE          OF LIBRARY CBLGUIDE          <-ALL-FMTS
+000019*          <-ALL-FMTS
35 +000020          06 ERRFMT-0-INDIC.          <-ALL-FMTS
36 +000021          07 IN98          PIC 1 INDIC 98.          <-ALL-FMTS
003300
37 003400 PROCEDURE DIVISION.
38 003500 DECLARATIVES.
003600 DISPLAY-ERR-SECTION SECTION.
003700 USE AFTER STANDARD EXCEPTION PROCEDURE ON DISPFILE.
003800 DISPLAY-ERR-PARAGRAPH.
39 003900 MOVE IND-ON TO IN98 IN ERRFMT-0-INDIC
40 004000 WRITE DISP-REC FORMAT IS "ERRFMT"
004100 INDICATORS ARE ERRFMT-0-INDIC
004200 END-WRITE
41 004300 CLOSE DISPFILE.
42 004400 STOP RUN.
004500 END DECLARATIVES.
004600
004700 MAIN-PROGRAM SECTION.
004800 MAINLINE.
004900
43 005000 OPEN I-O DISPFILE.
44 005100 ACCEPT CURRENT-DATE FROM DATE.
45 005200 MOVE IND-OFF TO IN99 IN FORMAT1-I-INDIC.
46 005300 PERFORM UNTIL IN99 IN FORMAT1-I-INDIC = IND-ON
005400
47 005500 MOVE ZEROS TO FORMAT1-0-INDIC
48 005600 IF CURR-DAY = 01 THEN
49 005700 MOVE IND-ON TO IN01 IN FORMAT1-0-INDIC 5
005800 END-IF
50 005900 WRITE DISP-REC FORMAT IS "FORMAT1"
006000 INDICATORS ARE FORMAT1-0-INDIC 6
006100 END-WRITE
006200
51 006300 MOVE ZEROS TO FORMAT1-I-INDIC
52 006400 READ DISPFILE FORMAT IS "FORMAT1"
006500 INDICATORS ARE FORMAT1-I-INDIC 7
006600 END-READ
53 006700 IF IN51 IN FORMAT1-I-INDIC = IND-ON THEN
54 006800 CALL "DAILY" USING DEPTNO
006900 ELSE
55 007000 IF IN52 IN FORMAT1-I-INDIC = IND-ON THEN
56 007100 CALL "MONTHLY" USING DEPTNO 8
007200 END-IF
007300 END-IF
007400
007500 END-PERFORM
57 007600 CLOSE DISPFILE.
58 007700 STOP RUN.
007800
***** ソース仕様の終わり *****

```

図 138. 別個の標識域の中の標識を使用する COBOL のリスト (2/2)

- 1 別個の標識域属性 SI は、ASSIGN 文節の中に指定します。
- 2 形式 2 の COPY ステートメントは、データ・フィールドのみのレコード域の中にデータ記述を生成します。そのファイルに対して別個の標識域が指定されているので、標識のデータ記述項目は生成されません。
- 3 INDICATOR 属性 INDIC が指定されている形式 2 の COPY ステートメントにより、ファイルのレコード様式の DDS 内で使用されるすべての標識のデータ記述項目を WORKING-STORAGE SECTION の中で定義します。

- 4** ファイルに別個の標識域があるので、データ記述項目内で使われている標識番号は、文書としては扱われません。
- 5** FORMAT1 のための別個の標識域の IN01 は、月の最初の日である場合に、オンに設定されます。
- 6** 標識値をワークステーションのディスプレイ装置へ送るため、INDICATORS 句が必要です。
- 7** 標識値をワークステーションのディスプレイ装置から受け取るため、INDICATORS 句が必要です。F5 キーを押した場合、IN51 がオンに設定されます。
- 8** IN51 がオンに設定されている場合、プログラム呼び出しが処理されます。

```

ソース
STMT PL SEQNO -A 1 B.+....2....+....3....+....4....+....5....+....6....+....7..IDENTFCN S コピー名 変更日付
1 000100 IDENTIFICATION DIVISION.
2 000200 PROGRAM-ID. INDIC4.
000300* SAMPLE PROGRAM
000400* FILE WITH SEPERATE INDICATORS AREA IN WORKING STORAGE
000500
3 000600 ENVIRONMENT DIVISION.
4 000700 CONFIGURATION SECTION.
5 000800 SOURCE-COMPUTER. IBM-ISERIES.
6 000900 OBJECT-COMPUTER. IBM-ISERIES.
7 001000 INPUT-OUTPUT SECTION.
8 001100 FILE-CONTROL.
9 001200 SELECT DSPFILE
10 001300 ASSIGN TO WORKSTATION-DSPFILE-SI 1
11 001400 ORGANIZATION IS TRANSACTION
12 001500 ACCESS IS SEQUENTIAL.
001600
13 001700 DATA DIVISION.
14 001800 FILE SECTION.
15 001900 FD DSPFILE.
16 002000 01 DISP-REC.
002100 COPY DDS-ALL-FORMATS OF DSPFILE. 2
17 +000001 05 DSPFILE-RECORD PIC X(5). <-ALL-FMTS
+000002* INPUT FORMAT:FORMAT1 FROM FILE DSPFILE OF LIBRARY CBLGUIDE <-ALL-FMTS
+000003* <-ALL-FMTS
18 +000004 05 FORMAT1-I REDEFINES DSPFILE-RECORD. <-ALL-FMTS
19 +000005 06 DEPTNO PIC X(5). <-ALL-FMTS
+000006* OUTPUT FORMAT:FORMAT1 FROM FILE DSPFILE OF LIBRARY CBLGUIDE <-ALL-FMTS
+000007* <-ALL-FMTS
+000008* 05 FORMAT1-0 REDEFINES DSPFILE-RECORD. <-ALL-FMTS
+000009* INPUT FORMAT:ERRFMT FROM FILE DSPFILE OF LIBRARY CBLGUIDE <-ALL-FMTS
+000010* <-ALL-FMTS
+000011* 05 ERRFMT-I REDEFINES DSPFILE-RECORD. <-ALL-FMTS
+000012* OUTPUT FORMAT:ERRFMT FROM FILE DSPFILE OF LIBRARY CBLGUIDE <-ALL-FMTS
+000013* <-ALL-FMTS
+000014* 05 ERRFMT-0 REDEFINES DSPFILE-RECORD. <-ALL-FMTS
002200
20 002300 WORKING-STORAGE SECTION.
21 002400 01 CURRENT-DATE.
22 002500 05 CURR-YEAR PIC 9(2).
23 002600 05 CURR-MONTH PIC 9(2).
24 002700 05 CURR-DAY PIC 9(2).
002800
25 002900 01 INDIC-AREA.
26 003000 05 INDIC-TABLE OCCURS 99 PIC 1 INDICATOR 1. 3
27 003100 88 IND-OFF VALUE B"0".
28 003200 88 IND-ON VALUE B"1".
003300
29 003400 01 DSPFILE-INDIC-USAGE.
30 003500 05 IND-NEW-MONTH PIC 9(2) VALUE 01.
31 003600 05 IND-DAILY PIC 9(2) VALUE 51. 4
32 003700 05 IND-MONTHLY PIC 9(2) VALUE 52.
33 003800 05 IND-IO-ERROR PIC 9(2) VALUE 98.
34 003900 05 IND-EOJ PIC 9(2) VALUE 99.

```

図 139. WORKING-STORAGE の表で定義され、個別の標識域の標識を使用するプログラムの例 (1/2)

```

5722WDS V5R3M0 030905 LN IBM ILE COBOL          CBLGUIDE/INDIC4          ISERIES1 03/09/15 15:02:22      ページ 3
STMT PL SEQNO -A 1 B.+...2....+...3....+...4....+...5....+...6....+...7...IDENTFCN S コピー名 変更日付
004000
35 004100 PROCEDURE DIVISION.
36 004200 DECLARATIVES.
004300 DISPLAY-ERR-SECTION SECTION.
004400 USE AFTER STANDARD EXCEPTION PROCEDURE ON DISPFILE.
004500 DISPLAY-ERR-PARAGRAPH.
37 004600 SET IND-ON (IND-IO-ERROR) TO TRUE
38 004700 WRITE DISP-REC FORMAT IS "ERRFMT"
004800 INDICATORS ARE INDIC-TABLE
004900 END-WRITE
39 005000 CLOSE DISPFILE.
40 005100 STOP RUN.
005200 END DECLARATIVES.
005300
005400 MAIN-PROGRAM SECTION.
005500 MAINLINE.
41 005600 OPEN I-O DISPFILE.
42 005700 ACCEPT CURRENT-DATE FROM DATE.
43 005800 SET IND-OFF (IND-EQJ) TO TRUE.
44 005900 PERFORM UNTIL IND-ON (IND-EQJ)
006000
45 006100 MOVE ZEROS TO INDIC-AREA
46 006200 IF CURR-DAY = 01 THEN
47 006300 SET IND-ON (IND-NEW-MONTH) TO TRUE 5
006400 END-IF
48 006500 WRITE DISP-REC FORMAT IS "FORMAT1"
006600 INDICATORS ARE INDIC-TABLE 6
006700 END-WRITE
006800
49 006900 READ DISPFILE FORMAT IS "FORMAT1"
007000 INDICATORS ARE INDIC-TABLE 7
007100 END-READ
50 007200 IF IND-ON (IND-DAILY) THEN
51 007300 CALL "DAILY" USING DEPTNO 8
007400 ELSE
52 007500 IF IND-ON (IND-MONTHLY) THEN
53 007600 CALL "MONTHLY" USING DEPTNO
007700 END-IF
007800 END-IF
007900
008000 END-PERFORM
54 008100 CLOSE DISPFILE.
55 008200 STOP RUN.
008300
***** ソース仕様の終わり *****

```

図 139. WORKING-STORAGE の表で定義され、個別の標識域の標識を使用するプログラムの例 (2/2)

- 1 別個の標識域属性 SI は、ASSIGN 文節の中に指定します。
- 2 形式 2 の COPY ステートメントは、データ・フィールドについてのみレコード域の中にフィールドを生成します。
- 3 99 個のプール・データ項目の表を、WORKING-STORAGE SECTION の中に定義します。このデータ記述項目に対する INDICATOR 文節によって、これらのデータ項目がそれぞれ標識 1 ~ 99 に関連付けられます。このような表を使うことによって、個々の標識に対する複数の従属項目をもつグループ項目を使うより、パフォーマンスが向上する場合があります。
- 4 標識の表を参照するために使う添え字に意味のある名前を与えるために、WORKING-STORAGE SECTION に一連のデータ項目が定義されています。このようなデータ項目を使うことは必要ではありません。
- 5 FORMAT1 のための別個の標識域の INDIC-TABLE (01) は、月の最初の日である場合に、オンに設定されます。
- 6 標識値をワークステーションのディスプレイ装置へ送るため、INDICATOR 句が必要です。

- 7 標識値をワークステーションのディスプレイ装置から受け取るため、INDICATOR 句が必要です。F5 キーが押された場合、INDIC-TABLE (51) はオンに設定されます。
- 8 INDIC-TABLE (51) がオンに設定されている場合、プログラム DAILY が呼び出されます。

サブファイル・トランザクション・ファイルの使用

サブファイルは、ディスプレイ装置との間で読み書きする一群のレコードのことです。プログラムは一度に 1 レコードだけを処理しますが、オペレーティング・システムやワークステーションは複数レコードのブロックを送ったり受け取ったりします。一度にディスプレイ装置で表示できるより多くのレコードが送信された場合、ワークステーションのオペレーターは、プログラムに制御を戻すことなく、複数レコードのブロックをページ送りすることができます。

サブファイルの使用は、多数の同じようなレコードをディスプレイ装置に書き込んだりディスプレイ装置から読み取ったりするときに便利です。サブファイルは、レコードを順次アクセスしたり、相対キー値によってランダム・アクセスしたりすることのできるディスプレイ・ファイルです。

たとえば、昨年 \$5000 以上を購入した得意先のすべてを表示したいとします。データベースの QUERY を実行して、そのような得意先のすべての名前を取得し、WRITE SUBFILE 操作をサブファイルに対して実行することによってそれらを特別のファイル (サブファイル) に入れることができます。このようにすれば、サブファイル制御レコードに対して WRITE 操作を実行することによって、サブファイルの内容全体をディスプレイ装置に書き込むことができます。その後、サブファイル制御レコードに対して READ 操作を使用することにより、ユーザーの修正した得意先リストを読み込んでから、READ SUBFILE 操作を使用してサブファイルから個々のレコードを取り出すことができます。

ディスプレイ装置上で同じタイプの複数のレコードを取り扱うことができるようにするためのサブファイルは、ディスプレイ・ファイルの DDS 中で指定できます。サブファイル表示の例については 576 ページの図 140 を参照してください。

サブファイル中に含まれるレコード様式は、そのファイルの DDS 中で定義されます。サブファイルに含めることのできるレコード数も、DDS 中で指定しなければなりません。1 つのファイルの中に、複数のサブファイルを含めることができます。しかし、1 つの装置については、同時に活動状態にできるのは 12 個のサブファイルまでです。

データ記述仕様を使用したサブファイルの定義

サブファイルの DDS は、サブファイル・レコード様式とサブファイル制御レコード様式という 2 つのレコード様式から構成されています。

サブファイル・レコード様式には、そのサブファイル中のレコードのフィールド記述が含まれています。READ、WRITE、または REWRITE でサブファイル・レコード様式を指定すると、指定されたサブファイル・レコードが処理されますが、表示されるデータは直接影響を受けません。

DIVISION の SELECT ステートメントにおいて、ACCESS MODE IS DYNAMIC と記述し、RELATIVE KEY を指定しなければなりません。

ディスプレイ・ファイルが複数のディスプレイ装置を獲得している場合、各ディスプレイ装置ごとに別個のサブファイルが存在します。TRANSACTION ファイルによって獲得された特定のディスプレイ装置のためにサブファイルが作成されている場合、そのサブファイルのレコード様式を参照するすべての入力操作は、その装置に属しているサブファイルに対して実行されます。サブファイルとして指定されていないレコード様式名を参照するすべての操作は、ディスプレイ装置に対する直接的な入出力操作として処理されます。

サブファイルの一般的な使用方法について表 27 にまとめています。

表 27. サブファイルの使用方法

用途	意味
表示専用	ワークステーション・ユーザーが表示画面を見る。
選択して表示	表示画面上の 1 つの項目の詳細情報をユーザーが要求する。
修正	ユーザーが 1 つまたは複数のレコードを修正する。
入力専用 (妥当性検査なし)	サブファイルはデータ入力機能として使われる。
入力専用 (妥当性検査あり)	サブファイルはデータ入力機能として使われ、同時にレコードが検査される。
複数のタスクの組み合わせ	サブファイルを修正可能な表示画面として使える。

```

.....+.....1.....+.....2.....+.....3.....+.....4.....+.....5.....+.....6.....+.....7.....+.....
A* THIS IS THE DISPLAY DEVICE FILE FOR PAYUPDT ** PAYUPDTD
A* ACCOUNTS RECEIVABLE INTERACTIVE PAYMENT UPDATE
A*
A
A          R SUBFILE1                      SFL 1
A          TEXT('SUBFILE FOR CUSTOMER PAYMENT')
A*
A          ACPMPT          4A I 5 4TEXT('ACCEPT PAYMENT')
A          2 VALUES('*YES' '*NO') 3
A 51          DSPATR(RI MDT)
A N51         DSPATR(ND PR)
A*
A          CUST          5 B 5 15TEXT('CUSTOMER NUMBER')
A 52          4 DSPATR(RI)
A 53          DSPATR(ND)
A 54          DSPATR(PR)
A*
A          AMPAID        8 02B 5 24TEXT('AMOUNT PAID')
A          CHECK(FE) 5
A          AUTO(RAB) 6
A          CMP(GT 0) 7
A 52          DSPATR(RI)
A 53          DSPATR(ND)
A 54          DSPATR(PR)
A*
A          ECPMSG        31A 0 5 37TEXT('EXCEPTION MESSAGE')
A 52          DSPATR(RI)
A 53          DSPATR(ND)
A 54          DSPATR(BL)
A*
A          OVRPMT        8Y 20 5 70TEXT('OVERPAYMENT')
A          EDTCDE(1) 8
A 55          DSPATR(BL) 9
A N56         DSPATR(ND)
A*
A          STSCDE        1A H          TEXT('STATUS CODE')
A          R CONTROL1          TEXT('SUBFILE CONTROL')
A          SFLCTL(SUBFILE1) 10
A          SFLSIZ(17) 11
A          SFLPAG(17) 12
A 61          SFLCLR 13
A 62          SFLDSP 14
A 62          SFLDSPCTL 15
A          OVERLAY
A          LOCK 16
A*
A          HELP(99 'HELP KEY') 17
A          CA12(98 'END PAYMENT UPDATE')
A          CA11(97 'IGNORE INPUT')
A* 18
A 99          SFLMSG(' F11 - IGNORE INVALID INPUT+
A          F12 - END PAYMENT +
A          UPDATE')

```

図 141. サブファイル・レコード様式のデータ記述仕様 (1/2)

```

A*
A
A
A
A 63
A 63
A
A
A 64
A*
A          R MESSAGE1          TEXT('MESSAGE RECORD')
A
A          OVERLAY
A          LOCK
A*
A 71
24 2' ACCEPT PAYMENT VALUES: (*NO
*YES)
DSPATR(RI)

```

図 141. サブファイル・レコード様式のデータ記述仕様 (2/2)

サブファイル・レコード様式のデータ記述仕様 (DDS) は、サブファイルの中のレコードを次のように記述します。

- 1 SFL キーワードによって、そのレコード様式がサブファイルとして識別されます。
- 2 行および位置の項目によって、ディスプレイ装置上でのフィールドの位置が識別されます。
- 3 VALUES キーワードは、ACPPMT フィールドの値としてユーザーが指定できるのが *YES または *NO だけであることを指定します。
- 4 使用法項目は、名前の指定されたフィールドが出力 (O)、入力 (I)、入出力 (B)、または隠し (H) フィールドになることを定義します。
- 5 項目 CHECK(FE) は、いずれかのフィールド終了キーを押さなければ、ユーザーが次の入力フィールドにスキップできないように指定します。
- 6 項目 AUTO(RAB) は、AMPAID というフィールドに入力されたデータが自動的に右寄せされ、先行文字がブランクで埋められるように指定します。
- 7 項目 CMP(GT 0) は、AMPAID フィールドに入力されたデータがゼロと比較され、それがゼロよりも大きいようにすることを指定します。
- 8 EDTCDE キーワードは、出力フィールド OVRPMT のための編集を指定します。EDTCDE(1) は、フィールド OVRPMT 印刷時にコンマと小数点を使用し、符号は付けないで印刷することを示します。また、残高ゼロも印刷され、先行ゼロは消去されます。
- 9 DSPATR キーワードは、名前の指定されたフィールドに対応する標識の状況が真であるときに、そのフィールドの表示属性を指定するために使用されています。指定される属性は、次のとおりです。
 - BL (明滅)
 - RI (反転表示)
 - PR (保護)
 - MDT (変更データ・タグ設定)
 - ND (非表示)

サブファイル制御レコード様式は、サブファイル、検索入力フィールド、定数、およびコマンド・キーの属性を定義します。使用されるキーワードは、次のものを示します。

- 10** SFLCTL は、このレコードがサブファイル制御レコードであることを識別し、関連付けられたサブファイル・レコード (SUBFILE1) の名前を指定します。
- 11** SFLSIZ は、サブファイルに含まれるレコードの合計数を示します (17)。
- 12** SFLPAG は、1 ページ中のレコードの合計数を示します (17)。
- 13** SFLCLR は、サブファイルがクリアされる場合 (標識 61 がオンになる場合) を示します。
- 14** SFLDSP は、サブファイルを表示する場合 (標識 62 がオンになる場合) を示します。
- 15** SFLDSPCTL は、サブファイル制御レコードを表示する場合 (標識 62 がオンになる場合) を示します。
- 16** LOCK キーワードは、CONTROL1 レコード様式が最初に表示された時点でワークステーション・ユーザーがキーボードを使えないようにします。
- 17** HELP を指定すると、ユーザーはヘルプ・キーを押して標識 99 をオンに設定できるようになります。
- 18** SFLMSG は、標識 99 がオンである場合に表示されるメッセージとして定数を指定します。

サブファイル制御レコード様式は、制御情報に加えて、サブファイル・レコード様式の列見出しとして使用される固定情報を定義します。サブファイル制御レコード様式の例については 578 ページの図 141 を参照してください。

単一装置ファイルおよび複数装置ファイルへのアクセス

単一装置ファイルとは、それに対して定義されているプログラム装置が 1 つだけである装置ファイルです。プリンター・ファイル、ディスケット・ファイル、およびテープ・ファイルは単一装置ファイルです。プログラム装置の最大数を 1 に指定して作成されたディスプレイ・ファイルやシステム間通信機能 (ICF) ファイルも、単一装置ファイルです。

複数装置ファイルとは、ディスプレイ・ファイルまたはシステム間通信機能 (ICF) ファイルのいずれかです。複数装置ファイルは、複数のプログラム装置を獲得することができます。複数装置ファイルの使用例については 584 ページの図 145 を参照してください。

CRTDSPF コマンドの MAXDEV パラメーターが 1 より大きい場合、ディスプレイ・ファイルに複数のプログラム装置が可能です。このコマンドの DEV パラメーターに対して *NONE を指定した場合、このファイルに関連付けられているフィールドを使用する前に、ディスプレイ装置の名前を指定しなければなりません。

ディスプレイ・ファイルの作成および使用方法の詳細については、Web サイト <http://publib.boulder.ibm.com/pubs/html/as400/infocenter.htm> にある、**iSeries 400 Information Center** のデータベースおよびファイル・システム・カテゴリーを参照してください。

CRTICFF コマンドの MAXPGMDEV パラメーターが 1 より大きい場合、ICF ファイルには複数のプログラム装置が可能です。ICF ファイルの作成と使用法の詳細については、「*ICF Programming*」を参照してください。

ILE COBOL では、あるファイルが単一装置ファイルか複数装置ファイルかを、そのファイルに複数の装置が可能かどうかに基づいて、実行時に判別します。実際に獲得された装置の数は、そのファイルが単一装置ファイルか複数装置ファイルかについての判断に影響を及ぼしません。ファイルが単一装置ファイルか複数装置ファイルかは、コンパイル時には判別されません。この判別は、ディスプレイ装置または ICF ファイルの現行記述に基づきます。

複数装置ファイルの場合、特定のプログラム装置を入出力ステートメントで使用するつもりなら、その装置を `TERMINAL` 句で指定します。単一装置ファイルについても、`TERMINAL` 句を指定することができます。

以下のページにおいて、複数装置ファイルの使用方法を説明するための例を示します。このプログラムではディスプレイ・ファイルを使用し、バッチ・モードで実行されるようになっています。このプログラムは端末装置を獲得し、サインオン画面を使ってそれらの端末装置を送信勧誘します。端末装置が送信勧誘された後、それらはポーリングされます。待ち時間が終わるまでにサインオンした人がいない場合、プログラムは終了します。有効なパスワードを入力すると、別の ILE COBOL プログラムを呼び出して従業員ファイルを更新することができるようになります。更新が完了したなら、再び装置が送信勧誘され、再び端末がポーリングされます。

```

.....+.....1.....+.....2.....+.....3.....+.....4.....+.....5.....+.....6.....+.....7.....+.....
A*          THIS IS THE MULTIPLE DEVICE DISPLAY FILE
A*
A*          DDS FOR THE MIXED FILE MULT
A*
A
A          R SIGNON          INVITE 1
A          0 5 20'          '
A          DSPATR(RI)
A          0 6 20'          '
A          DSPATR(RI)
A          0 6 38'          '
A          DSPATR(RI)
A          0 7 20'          '
A          DSPATR(RI)
A          0 7 27'M D F'
A          DSPATR(HI BL)
A          0 7 38'          '
A          DSPATR(RI)
A          0 9 20'          '
A          DSPATR(RI)
A          0 20 20'PLEASE LOGON'
A          DSPATR(HI)
A          PASSWORD      10A I 20 43DSPATR(PC ND)
A          WRONG        20A 0 21 43
A
A          R UPDATE
A          0 3 5'UPDATE OF PERSONNEL FILE'
A          DSPATR(BL)
A          0 7 5'TYPE IN EMPLOYEE NUMBER TO BE +
A          UPDATED'
A          NUM          7A I 7 44DSPATR(RI PC)
A
A          R EMPLOYEE
A          0 3 5'EMPLOYEE NUMBER'
A          NUM          7A B 3 25DSPATR(PC)
A          0 5 5'EMPLOYEE NAME'
A          NAME        30A B 5 25DSPATR(PC)
A          0 7 5'EMPLOYEE ADDRESS'
A          0 9 5'STREET'
A          STREET      30A B 9 25DSPATR(PC)
A          0 11 5'APARTMENT NUMBER'
A          APTNO       5A B 11 25DSPATR(PC)
A          0 13 5'CITY'
A          CITY        20A B 13 25DSPATR(PC)
A          0 15 5'PROVINCE'
A          PROV        20A B 15 25DSPATR(PC)
A
A          R RECOVERY
A          0 3 5'THE EMPLOYEE NUMBER YOU HAVE GIVEN
A          IS INVALID'
A          0 6 5'TYPE Y TO RETRY'
A          0 8 5'TYPE N TO EXIT'
A          ANSWER      1X I 10 5DSPATR(RI PC)
A          VALUES('Y' 'N')

```

図 142. 複数装置ファイルの使用例 ** ディスプレイ・ファイル

1 様式 SIGNON には、キーワード INVITE が関連付けられています。このことは、WRITE ステートメントで様式 SIGNON が使用されるとその書き込み先装置が送信勧誘されるということを意味します。

```

.....+.....1.....+.....2.....+.....3.....+.....4.....+.....5.....+.....6.....+.....7.....+.....
A** DDS FOR THE PHYSICAL FILE PASSWORD
A*
A*
A
A          R PASSWORDS          UNIQUE
A          PASKEY          10
A          PASSWORD          10
A          K PASKEY
A

```

図 143. 複数装置ファイルの使用例 ** 物理ファイル *PASSWORD*

```

.....+.....1.....+.....2.....+.....3.....+.....4.....+.....5.....+.....6.....+.....7.....+.....
A* DDS FOR THE PHYSICAL FILE TERM
A* WHICH CONTAINS THE LIST OF TERMINALS
A*
A
A          R TERM
A          TERM          10

```

図 144. 複数装置ファイルの使用例 ** 物理ファイル *TERM*

```

ソース
STMT PL SEQNO -A 1 B.+...2...+...3...+...4...+...5...+...6...+...7..IDENTFCN S コピー名 変更日付
1 000100 IDENTIFICATION DIVISION.
2 000200 PROGRAM-ID. SAMPMPDF.
000300
000400*****
000500* THE FOLLOWING PROGRAM DEMONSTRATES SOME OF THE FUNCTIONS *
000600* AVAILABLE WITH MULTIPLE DEVICE FILE SUPPORT. *
000700*****
000800
3 000900 ENVIRONMENT DIVISION.
4 001000 CONFIGURATION SECTION.
5 001100 SOURCE-COMPUTER. IBM-ISERIES.
6 001200 OBJECT-COMPUTER. IBM-ISERIES.
7 001300 SPECIAL-NAMES. ATTRIBUTE-DATA IS ATTR. 1
9 001400 INPUT-OUTPUT SECTION.
10 001500 FILE-CONTROL.
11 001600 SELECT MULTIPLE-FILE
12 001700 ASSIGN TO WORKSTATION-MULT
13 001800 ORGANIZATION IS TRANSACTION 2
14 001900 ACCESS MODE IS SEQUENTIAL
15 002000 FILE STATUS IS MULTIPLE-FS1, MULTIPLE-FS2 3
16 002100 CONTROL-AREA IS MULTIPLE-CONTROL-AREA. 4
002200
17 002300 SELECT TERMINAL-FILE
18 002400 ASSIGN TO DATABASE-TERM
19 002500 ORGANIZATION IS SEQUENTIAL
20 002600 ACCESS IS SEQUENTIAL
21 002700 FILE STATUS IS TERMINAL-FS1.
002800
22 002900 SELECT PASSWORD-FILE
23 003000 ASSIGN TO DATABASE-PASSWORD
24 003100 ORGANIZATION IS INDEXED
25 003200 RECORD KEY IS EXTERNALLY-DESCRIBED-KEY
26 003300 ACCESS MODE IS RANDOM
27 003400 FILE STATUS IS PASSWORD-FS1.
003500
28 003600 SELECT PRINTER-FILE
29 003700 ASSIGN TO PRINTER-QPRINT.
003800
30 003900 DATA DIVISION.
31 004000 FILE SECTION.
32 004100 FD MULTIPLE-FILE.
33 004200 01 MULTIPLE-REC.
004200 COPY DDS-SIGNON OF MULT. 5
34 +000001 05 MULT-RECORD PIC X(20). SIGNON
+000002* INPUT FORMAT:SIGNON FROM FILE MULT OF LIBRARY CBLGUIDE SIGNON
+000003* SIGNON
35 +000004 05 SIGNON-I REDEFINES MULT-RECORD. SIGNON
36 +000005 06 PASSWORD PIC X(10). 6 SIGNON
+000006* OUTPUT FORMAT:SIGNON FROM FILE MULT OF LIBRARY CBLGUIDE SIGNON
+000007* SIGNON
37 +000008 05 SIGNON-O REDEFINES MULT-RECORD. SIGNON
38 +000009 06 WRONG PIC X(20). SIGNON
004300

```

図 145. 複数装置ファイル・サポートの ILE COBOL ソース・リスト (1/5)

```

5722WDS V5R3M0 030905 LN IBM ILE COBOL          CBLGUIDE/SAMPMDF          ISERIES1 03/09/15 15:04:02      ページ 3
STMT PL SEQNO -A 1 B.+...2...+...3...+...4...+...5...+...6...+...7..IDENTFCN S コピー名 変更日付
39 004400 FD  TERMINAL-FILE.
40 004500 01  TERMINAL-REC.
004500          COPY DDS-ALL-FORMATS OF TERM.
41 +000001          05  TERM-RECORD PIC X(10).          <-ALL-FMTS
+000002* I-O FORMAT:TERM          FROM FILE TERM          OF LIBRARY CBLGUIDE          <-ALL-FMTS
+000003*          <-ALL-FMTS
42 +000004          05  TERM          REDEFINES TERM-RECORD.          <-ALL-FMTS
43 +000005          06  TERM          PIC X(10).          <-ALL-FMTS
004600
44 004700 FD  PASSWORD-FILE.
45 004800 01  PASSWORD-REC.
004800          COPY DDS-ALL-FORMATS OF PASSWORD.
46 +000001          05  PASSWORD-RECORD PIC X(20).          <-ALL-FMTS
+000002* I-O FORMAT:PASSWORDS FROM FILE PASSWORD OF LIBRARY CBLGUIDE          <-ALL-FMTS
+000003*          <-ALL-FMTS
+000004*THE KEY DEFINITIONS FOR RECORD FORMAT  PASSWORDS          <-ALL-FMTS
+000005* NUMBER          NAME          RETRIEVAL          ALTSEQ          <-ALL-FMTS
+000006* 0001  PASSKEY          NAME          RETRIEVAL          ALTSEQ          NO          <-ALL-FMTS
47 +000007          05  PASSWORDS          REDEFINES PASSWORD-RECORD.          <-ALL-FMTS
48 +000008          06  PASSKEY          PIC X(10).          <-ALL-FMTS
49 +000009          06  PASSWORD          PIC X(10).          <-ALL-FMTS
004900
50 005000 FD  PRINTER-FILE.
51 005100 01  PRINTER-REC.
52 005200 05  PRINTER-RECORD          PIC X(132).
005300
53 005400 WORKING-STORAGE SECTION.
005500
005600*****
005700*          DECLARE THE FILE STATUS FOR EACH FILE          *
005800*****
005900
54 006000 01  MULTIPLE-FS1          PIC X(2)          VALUE SPACES.
55 006100 01  MULTIPLE-FS2. 7
56 006200 05  MULTIPLE-MAJOR          PIC X(2)          VALUE SPACES.
57 006300 05  MULTIPLE-MINOR          PIC X(2)          VALUE SPACES.
58 006400 01  TERMINAL-FS1          PIC X(2)          VALUE SPACES.
59 006500 01  PASSWORD-FS1          PIC X(2)          VALUE SPACES.
006600
006700*****
006800*          DECLARE STRUCTURE FOR HOLDING FILE ATTRIBUTES          *
006900*****
007000
60 007100 01  STATION-ATTR.
61 007200 05  STATION-TYPE          PIC X(1). 8
62 007300 05  STATION-SIZE          PIC X(1).
63 007400 05  STATION-LOC          PIC X(1).
64 007500 05  FILLER          PIC X(1).
65 007600 05  STATION-ACQUIRE          PIC X(1).
66 007700 05  STATION-INVITE          PIC X(1).
67 007800 05  STATION-DATA          PIC X(1).
68 007900 05  STATION-STATUS          PIC X(1).
69 008000 05  STATION-DISPLAY          PIC X(1).
70 008100 05  STATION-KEYBOARD          PIC X(1).
71 008200 05  STATION-SIGNON          PIC X(1).

```

図 145. 複数装置ファイル・サポートの ILE COBOL ソース・リスト (2/5)

```

5722WDS V5R3M0 030905 LN IBM ILE COBOL          CBLGUIDE/SAMPMDF          ISERIES1 03/09/15 15:04:02      ページ 4
STMT PL SEQNO -A 1 B.+...2....+...3....+...4....+...5....+...6....+...7..IDENTFCN S コピー名 変更日付
72 008300 05 FILLER PIC X(5).
008400
008500*****
008600* DECLARE THE CONTROL AREA FOR MULTIPLE-FILE *
008700*****
008800
73 008900 01 MULTIPLE-CONTROL-AREA.
74 009000 05 MULTIPLE-KEY-FEEDBACK PIC X(2) VALUE SPACES.
75 009100 05 MULTIPLE-DEVICE-NAME PIC X(10) VALUE SPACES.
76 009200 05 MULTIPLE-FORMAT-NAME PIC X(10) VALUE SPACES.
009300
009400*****
009500* DECLARE ERROR REPORT VARIABLES *
009600*****
009700
77 009800 01 HEADER-LINE.
78 009900 05 FILLER PIC X(60) VALUE SPACES.
79 010000 05 FILLER PIC X(72)
010100 VALUE "MDF ERROR REPORT".
80 010200 01 DETAIL-LINE.
81 010300 05 FILLER PIC X(15) VALUE SPACES.
82 010400 05 DESCRIPTION PIC X(25) VALUE SPACES.
83 010500 05 DETAIL-VALUE PIC X(92) VALUE SPACES.
010600
010700*****
010800* DECLARE COUNTERS, FLAGS AND STORAGE VARIABLES *
010900*****
011000
84 011100 01 CURRENT-TERMINAL PIC X(10) VALUE SPACES.
85 011200 01 TERMINAL-ARRAY.
86 011300 05 LIST-OF-TERMINALS OCCURS 250 TIMES.
87 011400 07 DEVICE-NAME PIC X(10).
88 011500 01 COUNTER PIC 9(3) VALUE IS 1.
89 011600 01 NO-OF-TERMINALS PIC 9(3) VALUE IS 1.
90 011700 01 TERMINAL-LIST-FLAG PIC 1.
91 011800 88 END-OF-TERMINAL-LIST VALUE IS B"1".
92 011900 88 NOT-END-OF-TERMINAL-LIST VALUE IS B"0".
93 012000 01 NO-DATA-FLAG PIC 1.
94 012100 88 NO-DATA-AVAILABLE VALUE IS B"1".
95 012200 88 DATA-AVAILABLE VALUE IS B"0".
012300
96 012400 PROCEDURE DIVISION.
012500
97 012600 DECLARATIVES.
012700
012800 MULTIPLE-SECTION SECTION.
012900 USE AFTER STANDARD EXCEPTION PROCEDURE ON MULTIPLE-FILE.
013000
013100 MULTIPLE-PARAGRAPH.
98 013200 WRITE PRINTER-REC FROM HEADER-LINE AFTER ADVANCING PAGE.
99 013300 MOVE "FILE NAME IS:" TO DESCRIPTION OF DETAIL-LINE.
100 013400 MOVE "MULTIPLE FILE" TO DETAIL-VALUE OF DETAIL-LINE.
101 013500 WRITE PRINTER-REC FROM DETAIL-LINE AFTER ADVANCING 5 LINES.
102 013600 MOVE "FILE STATUS IS:" TO DESCRIPTION OF DETAIL-LINE.
103 013700 MOVE MULTIPLE-FS1 TO DETAIL-VALUE OF DETAIL-LINE.

```

図 145. 複数装置ファイル・サポートの ILE COBOL ソース・リスト (3/5)

```

5722WDS V5R3M0 030905 LN IBM ILE COBOL          CBLGUIDE/SAMPMDF          ISERIES1 03/09/15 15:04:02      ページ 5
STMT PL SEQNO -A 1 B..+...2...+...3...+...4...+...5...+...6...+...7...IDENTFCN S コピー名 変更日付
104 013800 WRITE PRINTER-REC FROM DETAIL-LINE AFTER ADVANCING 2 LINES.
105 013900 MOVE "EXTENDED STATUS IS:" TO DESCRIPTION OF DETAIL-LINE. 9
106 014000 MOVE MULTIPLE-FS2 TO DETAIL-VALUE OF DETAIL-LINE.
107 014100 WRITE PRINTER-REC FROM DETAIL-LINE AFTER ADVANCING 2 LINES.
108 014200 ACCEPT STATION-ATTR FROM ATTR. 10
109 014300 MOVE "FILE ATTRIBUTES ARE:" TO DESCRIPTION OF DETAIL-LINE.
110 014400 MOVE STATION-ATTR TO DETAIL-VALUE OF DETAIL-LINE.
111 014500 WRITE PRINTER-REC FROM DETAIL-LINE AFTER ADVANCING 2 LINES.
112 014600 STOP RUN.
    014700
    014800 TERMINAL-SECTION SECTION.
    014900 USE AFTER STANDARD EXCEPTION PROCEDURE ON TERMINAL-FILE.
    015000 TERMINAL-PARAGRAPH.
113 015100 WRITE PRINTER-REC FROM HEADER-LINE AFTER ADVANCING PAGE.
114 015200 MOVE "FILE NAME IS:" TO DESCRIPTION OF DETAIL-LINE.
115 015300 MOVE "TERMINAL FILE" TO DETAIL-VALUE OF DETAIL-LINE.
116 015400 WRITE PRINTER-REC FROM DETAIL-LINE AFTER ADVANCING 5 LINES.
117 015500 MOVE "FILE STATUS IS:" TO DESCRIPTION OF DETAIL-LINE.
118 015600 MOVE TERMINAL-FS1 TO DETAIL-VALUE OF DETAIL-LINE.
119 015700 WRITE PRINTER-REC FROM DETAIL-LINE AFTER ADVANCING 2 LINES.
120 015800 STOP RUN.
    015900
    016000 PASSWORD-SECTION SECTION.
    016100 USE AFTER STANDARD EXCEPTION PROCEDURE ON PASSWORD-FILE.
    016200 PASSWORD-PARAGRAPH.
121 016300 WRITE PRINTER-REC FROM HEADER-LINE AFTER ADVANCING PAGE.
122 016400 MOVE "FILE NAME IS:" TO DESCRIPTION OF DETAIL-LINE.
123 016500 MOVE "PASSWORD FILE" TO DETAIL-VALUE OF DETAIL-LINE.
124 016600 WRITE PRINTER-REC FROM DETAIL-LINE AFTER ADVANCING 5 LINES.
125 016700 MOVE "FILE STATUS IS:" TO DESCRIPTION OF DETAIL-LINE.
126 016800 MOVE PASSWORD-FS1 TO DETAIL-VALUE OF DETAIL-LINE.
127 016900 WRITE PRINTER-REC FROM DETAIL-LINE AFTER ADVANCING 2 LINES.
128 017000 STOP RUN.
    017100
    017200 END DECLARATIVES.
    017300
    017400*****
    017500*      MAIN PROGRAM LOGIC BEGINS HERE      *
    017600*****
    017700
    017800 MAIN-PROGRAM SECTION.
    017900 MAINLINE.
129 018000 OPEN I-O MULTIPLE-FILE 11
    018100 INPUT TERMINAL-FILE
    018200 I-O PASSWORD-FILE
    018300 OUTPUT PRINTER-FILE.
    018400
130 018500 MOVE 1 TO COUNTER.
131 018600 SET NOT-END-OF-TERMINAL-LIST TO TRUE.
    018700*****
    018800*      Fill Terminal List
    018900*****
132 019000 PERFORM UNTIL END-OF-TERMINAL-LIST
133 019100 READ TERMINAL-FILE RECORD
    019200 INTO LIST-OF-TERMINALS(COUNTER)

```

図 145. 複数装置ファイル・サポートの ILE COBOL ソース・リスト (4/5)

```

5722WDS V5R3M0 030905 LN IBM ILE COBOL          CBLGUIDE/SAMPMPDF          ISERIES1 03/09/15 15:04:02      ページ 6
STMT PL SEQNO  -A 1 B.+...2....+...3....+...4....+...5....+...6....+...7..IDENTFCN S コピー名 変更日付
019300          AT END
134 019400          SET END-OF-TERMINAL-LIST TO TRUE
135 019500          SUBTRACT 1 FROM COUNTER
136 019600          MOVE COUNTER TO NO-OF-TERMINALS
019700          END-READ
137 019800          ADD 1 TO COUNTER
019900          END-PERFORM.
020000*****
020100* Acquire and invite terminals
020200*****
138 020300          PERFORM VARYING COUNTER FROM 1 BY 1
020400          UNTIL COUNTER GREATER THAN NO-OF-TERMINALS
139 020500          ACQUIRE LIST-OF-TERMINALS(COUNTER) FOR MULTIPLE-FILE 12
140 020600          WRITE MULTIPLE-REC 13
020700          FORMAT IS "SIGNON"
020800          TERMINAL IS LIST-OF-TERMINALS(COUNTER)
020900          END-WRITE
021000          END-PERFORM.
021100
141 021200          MOVE 1 TO COUNTER.
142 021300          SET DATA-AVAILABLE TO TRUE.
021400*****
021500* Poll terminals
021600*****
143 021700          PERFORM UNTIL NO-DATA-AVAILABLE
144 021800          READ MULTIPLE-FILE RECORD 14
145 021900          IF MULTIPLE-FS2 EQUAL "310" THEN
146 022000          SET NO-DATA-AVAILABLE TO TRUE 15
022100          END-IF
147 022200          IF DATA-AVAILABLE THEN
148 022300          MOVE MULTIPLE-DEVICE-NAME TO CURRENT-TERMINAL
022400*****
022500* Validate Password 16
022600*****
149 022700          MOVE CURRENT-TERMINAL TO PASSKEY OF PASSWORD-REC
150 022800          READ PASSWORD-FILE RECORD
151 022900          IF PASSWORD OF SIGNON-I EQUAL
023000          PASSWORD OF PASSWORD-REC THEN
152 023100          CALL "UPDT" USING CURRENT-TERMINAL
153 023200          MOVE SPACES TO WRONG OF SIGNON-O
023300          ELSE
154 023400          MOVE "INVALID PASSWORD" TO WRONG OF SIGNON-O
023500          END-IF
155 023600          WRITE MULTIPLE-REC
023700          FORMAT IS "SIGNON"
023800          TERMINAL IS CURRENT-TERMINAL
023900          END-WRITE
024000          END-IF
024100          END-PERFORM.
024200*****
024300* Drop terminals
024400*****
156 024500          PERFORM VARYING COUNTER FROM 1 BY 1
024600          UNTIL COUNTER GREATER THAN NO-OF-TERMINALS
157 024700          DROP LIST-OF-TERMINALS(COUNTER) FROM MULTIPLE-FILE 17
024800          END-PERFORM.
024900
158 025000          CLOSE MULTIPLE-FILE
025100          TERMINAL-FILE
025200          PASSWORD-FILE
025300          PRINTER-FILE.
159 025400          STOP RUN.
025500
***** ソース仕様の終わり *****

```

図 145. 複数装置ファイル・サポートの ILE COBOL ソース・リスト (5/5)

- 1 ATTR は関数名 ATTRIBUTE-DATA に関連付けられた簡略名です。ATTR は、TRANSACTION ファイル MULTIPLE-FILE の属性データを入手するための ACCEPT ステートメントで使用されます。項目 10 を参照してください。
- 2 ファイル MULT は CRTDSPF コマンドを使って作成されていなければなりません。この場合、DEV パラメーターの値は *NONE、MAXDEV パラメ

ーターは 1 よりも大きな値です。WAITRCD パラメーターは、ファイルの READ 操作の待ち時間を指定します。WAITRCD パラメーターは 0 より大きな値でなければなりません。

3 MULTIPLE-FS2 は、TRANSACTION ファイルの MULTIPLE-FILE の拡張ファイル状況です。この変数はプログラムの WORKING-STORAGE SECTION で宣言されています。項目 **7** を参照してください。

4 MULTIPLE-CONTROL-AREA は、TRANSACTION ファイル MULTIPLE-FILE のための制御域です。この変数は、サインオンするのにどのプログラム装置が使用されたかを判別するために使用されます。項目 **15** を参照してください。

5 MULTIPLE-REC のデータ記述は、COPY DDS ステートメントを使用して定義されています。

注: 名前の指定されているフィールドは、コピーされたフィールドだけです。使用された DDS に関するコメントについては、この例の DDS を参照してください。

6 様式 SIGNON は、INVITE キーワードが指定されている様式です。この様式は、WRITE ステートメントを使って装置を送信勧誘するのに使用されません。

7 これは、拡張ファイル状況 MULTIPLE-FS2 の宣言です。メジャー戻りコード (最初の 2 バイト) とマイナー戻りコード (最後の 2 バイト) とで構成される 4 バイトのフィールドです。

8 STATION-ATTR は、ACCEPT ステートメントが TRANSACTION ファイル MULTIPLE-FILE の属性データを格納する場所です。項目 **10** を参照してください。

9 このステートメントで、拡張ファイル状況 MULTIPLE-FS2 が書き込まれています。

10 このステートメントで、TRANSACTION ファイル MULTIPLE-FILE の属性データを受け入れています。この ACCEPT ステートメントに FOR 句が指定されていないため、最後のプログラム装置が使用されます。

11 このステートメントによって TRANSACTION ファイル MULTIPLE-FILE がオープンされます。CRTDSPF コマンドの ACQPGMDEV パラメーターの値が *NONE なので、このファイルがオープンされても、暗黙のうちに獲得されるプログラム装置はありません。

12 このステートメントは、変数 LIST-OF-TERMINALS (COUNTER) 中に含まれているプログラム装置を TRANSACTION ファイル MULTIPLE-FILE のために獲得します。

13 この WRITE ステートメントは、TERMINAL 句で指定されているプログラム装置を送信勧誘します。様式 SIGNON には、DDS キーワード INVITE が関連付けられています。項目 **14** を参照してください。

14 この READ ステートメントによって、送信勧誘されたプログラム装置からの読み込みが行われます。項目 **13** を参照してください。送信勧誘された装置に入力される前に待ち時間が終わったなら、拡張ファイル状況は "0310" に設定され、処理が続行されます。項目 **15** を参照してください。

- 15 このステートメントでは、待ち時間が終わったかどうかを調べるために、MULTIPLE-FILE の拡張ファイル状況を調べています。
- 16 制御域に保管されているプログラム装置名によって、サインオンするのにどのプログラム装置が使われたかを調べます。項目 4 を参照してください。
- 17 この DROP ステートメントによって、変数 LIST-OF-TERMINALS に含まれているプログラム装置が、TRANSACTION ファイル MULTIPLE-FILE から切り離されます。

サブファイル・トランザクション・ファイルを使用したプログラムの作成

多くの場合、一群のレコードをディスプレイ装置から読み込んだり、一群のレコードをディスプレイ装置に書き込んだりするには、サブファイル TRANSACTION ファイルを使用します。ILE COBOL プログラムの中でサブファイル TRANSACTION ファイルを使うには、次のようにする必要があります。

- 環境部 (ENVIRONMENT DIVISION) の FILE-CONTROL 段落のファイル制御記入項目を使用してファイルの名前を指定する。
- データ部 (DATA DIVISION) のファイル記述項目を使用してファイルを記述する。
- トランザクション処理をサポートするための、PROCEDURE DIVISION のステートメントに対する拡張機能を使用する。

サブファイル・トランザクション・ファイルの名前の指定

ILE COBOL プログラムでサブファイル TRANSACTION ファイルを使用するには、FILE-CONTROL 段落のファイル制御項目を使用してそのファイルの名前を指定する必要があります。FILE-CONTROL 段落の説明については、「*WebSphere Development Studio: ILE COBOL 解説書*」を参照してください。

TRANSACTION ファイルの名前は、FILE-CONTROL 段落の中で以下のようにして指定します。

```
FILE-CONTROL.  
  SELECT transaction-file-name  
    ASSIGN TO WORKSTATION-display_file_name  
    ORGANIZATION IS TRANSACTION  
    ACCESS MODE IS DYNAMIC  
    RELATIVE KEY IS relative-key-data-item  
    CONTROL AREA IS control-area-data-item.
```

ファイルを選択するには SELECT 文節を使用します。そのファイルは、DATA DIVISION の FD 項目で指定されているものでなければなりません。

TRANSACTION ファイルをディスプレイ・ファイルと関連付けるには、ASSIGN 文節を使用します。TRANSACTION ファイルを使用するには、ASSIGN 文節に装置タイプ WORKSTATION を指定しなければなりません。この TRANSACTION ファイルのために別個の標識域を使用する場合は、ASSIGN 文節に -SI 属性を含める必要があります。別個の標識域の使い方については 561 ページの『トランザクション・ファイルでの標識の使用』を参照してください。

TRANSACTION ファイルを使用するためには、ファイル制御記入項目の中に ORGANIZATION IS TRANSACTION を指定してください。この文節は、ILE

COBOL プログラムに対して、ワークステーション・ユーザーや別のシステムとの対話が行われることを知らせるものです。

サブファイル TRANSACTION ファイルには動的にアクセスします。動的アクセスを使うなら、特定の入出力要求の形式に応じて、ファイルとの間のレコードの読み書きを、順次アクセスでもランダム・アクセスでも行えるようになります。ランダムにアクセスできる TRANSACTION ファイルはサブファイルだけです。

TRANSACTION ファイルへのアクセス方法を ILE COBOL プログラムに知らせるには、ファイル制御記入項目に ACCESS MODE 文節を使用します。サブファイル TRANSACTION ファイルとの間の読み書きを行うには、ACCESS MODE IS DYNAMIC と指定する必要があります。

サブファイルを使用する場合、相対キーを提供する必要があります。相対キー・データ項目を指定するには、RELATIVE KEY 文節を使用します。相対キー・データ項目は、サブファイル中の特定のレコードに対する相対レコード番号を指定します。

TRANSACTION ファイルを参照する入出力要求の状況をフィードバックしたい場合は、FILE STATUS 文節を使用してファイル制御項目の中に状況キー・データ項目を定義します。FILE STATUS 文節を指定すると、システムは、明示的にまたは暗黙のうちに TRANSACTION ファイルを参照する各入出力要求の後で、状況キー・データ項目に値を移動します。この値は、入出力ステートメントの実行状況を示します。

TRANSACTION ファイルの入出力操作を制御するのに使用される特定の装置依存情報やシステム依存情報を取得するには、CONTROL-AREA 文節を使用して制御域データ項目を指定します。CONTROL-AREA 文節で指定されるデータ項目は、以下の形式で LINKAGE SECTION または WORKING-STORAGE SECTION の中で定義します。

```
01 control-area-data-item.  
   05 function-key          PIC X(2).  
   05 device-name          PIC X(10).  
   05 record-format        PIC X(10).
```

制御域の長さは、2 バイトか 12 バイトか 22 バイトです。したがって、必要とする情報の種類に応じて、指定できる要素は、最初の 05 レベル要素、最初の 2 つの 05 レベル要素、または 3 つの 05 要素すべてのいずれかになります。

制御域データ項目を使用することによって、以下のものを指定することができます。

- トランザクションを開始するためにオペレーターが押したファンクション・キー。
- 使用されているプログラム装置の名前。
- 最後の入出力ステートメントで参照された DDS レコード様式の名前。

サブファイル・トランザクション・ファイルの記述

ILE COBOL プログラムで TRANSACTION ファイルを使用するには、DATA DIVISION のファイル記述項目を使用してそのファイルを記述する必要があります。ファイル記述項目の詳細については、「*WebSphere Development Studio: ILE*

COBOL 解説書」を参照してください。 TRANSACTION ファイルを記述するには、形式 6 のファイル記述項目を使用します。

DATA DIVISION の中で TRANSACTION ファイルを記述するファイル記述項目は、以下のようなものになります。

```
FD CUST-DISPLAY.  
01 DISP-REC.  
   COPY DDS-ALL-FORMATS OF CUSMINQ.
```

ILE COBOL において TRANSACTION ファイルは、通常、外部的に記述されません。使用する TRANSACTION ファイルの DDS を作成してください。 DDS の作成方法については 545 ページの『データ記述仕様を使用してトランザクション・ファイルを定義する』を参照してください。 その後、TRANSACTION ファイルを作成します。

TRANSACTION ファイルの DDS と TRANSACTION ファイルを作成したなら、形式 2 の COPY ステートメントを使用して、TRANSACTION ファイルのデータ・レコードのレイアウトを記述してください。 ILE COBOL プログラムをコンパイルすると、形式 2 の COPY により、TRANSACTION ファイルを記述するためのデータ部 (DATA DIVISION) ステートメントが作成されます。すべての様式に対して 1 つのストレージ域を生成するためには、形式 2 の COPY ステートメントの DDS-ALL-FORMATS オプションを使用してください。

サブファイル・トランザクション・ファイルの処理

PROCEDURE DIVISION ステートメントのうち、特に ILE COBOL プログラムで TRANSACTION ファイルを処理するための拡張機能があるものをすべて以下に示します。これらの各ステートメントに関する詳細については、「*WebSphere Development Studio: ILE COBOL 解説書*」を参照してください。

- ACCEPT ステートメント - 形式 6
- ACQUIRE ステートメント
- CLOSE ステートメント - 形式 1
- DROP ステートメント
- OPEN ステートメント - 形式 3
- READ ステートメント - 形式 5 (サブファイル)
- REWRITE ステートメント - 形式 2 (サブファイル)
- WRITE ステートメント - 形式 5 (サブファイル)

サブファイル・トランザクション・ファイルのオープン

PROCEDURE DIVISION で TRANSACTION ファイルを処理するためには、まずそのファイルをオープンする必要があります。 TRANSACTION ファイルをオープンするには、形式 3 の OPEN ステートメントを使用します。 TRANSACTION ファイルは、I-O モードでオープンしてください。

```
OPEN I-O file-name.
```

プログラム装置の獲得

TRANSACTION ファイル用のプログラム装置を獲得する必要があります。それを獲得したなら、入出力操作のためにそのプログラム装置を使用することができます。プログラム装置は、暗黙のうちに獲得するか、または明示的に獲得します。

TRANSACTION ファイルをオープンすると、暗黙のうちに 1 つのプログラム装置を獲得します。ファイルがディスプレイ・ファイルの場合、暗黙のうちに獲得される単一のプログラム装置は、CRTDSPF コマンドの DEV パラメーターの中の最初の項目によって決定されます。それ以外のプログラム装置は、明示的に獲得しなければなりません。

プログラム装置を明示的に獲得するには、ACQUIRE ステートメントを使用します。ディスプレイ・ファイルの場合、ACQUIRE ステートメントに指定する装置は、CRTDSPF コマンド、CHGDSPF コマンド、または OVRDSPF コマンドの DEV パラメーターで指定する必要はありません。しかし、ディスプレイ・ファイルを作成する場合には、獲得される装置の数 (デフォルトは 1) を指定する必要があります。ディスプレイ・ファイルの場合、プログラム装置の名前はディスプレイ装置に一致していなければなりません。

```
ACQUIRE program-device-name FOR transaction-file-name.
```

サブファイル・トランザクション・ファイルへの書き込み

TRANSACTION ファイルをオープンして、そのためのプログラム装置を獲得すれば、それに対する入出力操作を実行するための準備は完了です。

TRANSACTION ファイルに対して実行する最初の入出力操作は、多くの場合、ディスプレイ装置にレコードを書き出すことです。そのレコードは、ユーザーに対して応答や何らかのデータを入力するよう求めるプロンプトとして使用されます。

サブファイル TRANSACTION ファイルに論理レコードを書き込むには、形式 5 の WRITE ステートメントを使用します。WRITE ステートメントは、次のように簡単にコーディングできます。

```
WRITE SUBFILE record-name FORMAT IS format-name.
```

TRANSACTION ファイルに関して、様式の異なる複数のデータ・レコードを活動状態にしたい場合があります。そのような場合に TRANSACTION ファイルに書き込む出力データ・レコードの様式を指定するには、形式 5 の WRITE ステートメントの FORMAT 句を使用しなければなりません。

TRANSACTION ファイル用に複数のプログラム装置を明示的に獲得した場合、出力レコードの送り先のプログラム装置のサブファイルを指定するには、形式 5 の WRITE ステートメントの TERMINAL 句を使う必要があります。

```
WRITE SUBFILE record-name
      FORMAT IS format-name
      TERMINAL IS program-device-name
END-WRITE.
```

形式 5 の WRITE ステートメントを使ってサブファイル TRANSACTION ファイルにレコードを入れる前後に、形式 4 の WRITE ステートメントを使用することによって、サブファイル制御レコードをプログラム装置に書き込むことができます。形式 4 の WRITE ステートメントを使って TRANSACTION ファイルに書き込む方法の説明については 551 ページの『トランザクション・ファイルへの書き込み』を参照してください。サブファイル制御レコードに書き込むと、サブファイル制御レコード、サブファイル・レコード、あるいはその両方のいずれかが表示される場合があります。

サブファイル・トランザクション・ファイルからの読み取り

サブファイル制御レコードを読み込むには、形式 4 の READ ステートメントを使用します。形式 4 の READ ステートメントを使って TRANSACTION ファイルを読み込む方法の説明については 552 ページの『トランザクション・ファイルからの読み取り』を参照してください。サブファイル制御レコードを読み込むと、プログラム装置からのレコードが物理的に転送されて、それらがサブファイルで利用できるようになります。

サブファイルからレコードを使用できるようになったら、形式 5 の READ ステートメントを使用することによって、サブファイル TRANSACTION ファイルからの指定したレコードを読み込みます。形式 5 の READ ステートメントを使用できるのは、サブファイル・レコードである様式を読み込む場合だけです。通信装置の場合、それは使用できません。

READ ステートメントを使用する前に、TRANSACTION ファイルのために少なくとも 1 つのプログラム装置を獲得しておかなければなりません。READ ステートメントが実行される時にプログラム装置が獲得されていないなら、ファイル状況が 92 に設定されることによって論理エラーが報告されます。

サブファイルは順次でもランダムでも読み込むことができます。

サブファイルを順次に読み取るには、形式 5 の READ ステートメントで NEXT MODIFIED 句を指定する必要があります。NEXT MODIFIED 句を指定した場合、使用可能になるレコードは、サブファイル内で変更されている最初のレコードです。サブファイル・レコードが変更されたことを示すマークを付ける方法については、Web サイト <http://publib.boulder.ibm.com/pubs/html/as400/infocenter.htm> にある、**iSeries 400 Information Center** のデータベースおよびファイル・システム・カテゴリーを参照してください。

利用可能な修正されたサブファイル・レコードとして次のものがない場合、AT END 条件が生じ、ファイル状況は 12 に設定され、RELATIVE KEY データ項目の値がサブファイル中の最後のレコードのキーの値に設定されます。

サブファイルを順次に読み込む場合、形式 5 の READ ステートメントで AT END 句も指定する必要があります。AT END 句では、AT END 条件の発生時に実行する命令ステートメントを指定することができます。

```
READ SUBFILE subfile-name NEXT MODIFIED RECORD
      AT END imperative-statement
END-READ
```

サブファイルをランダムに読み込むには、RELATIVE KEY データ項目で、読み込むサブファイル・レコードの相対レコード番号を指定する必要があります。また、形式 5 READ ステートメントで NEXT MODIFIED 句を指定しないでください。NEXT MODIFIED 句を指定していない場合は、次に利用できるレコードは、サブファイルのレコードのうち、RELATIVE KEY データ項目の値に対応する相対キー・レコード番号のレコードです。READ ステートメントの実行時に、RELATIVE KEY データ項目の値がサブファイルの相対レコード番号に対応していないものであるなら、INVALID KEY 条件が生じます。

サブファイルをランダムに読み込む場合、形式 5 の READ ステートメントで INVALID KEY 句も指定する必要があります。INVALID KEY 句では、INVALID KEY 条件の発生時に実行する命令ステートメントを指定することができます。

```
READ SUBFILE subfile-name RECORD
      INVALID KEY imperative-statement
END-READ
```

READ 操作の実行方法の詳細な説明については、「*WebSphere Development Studio: ILE COBOL 解説書*」の『READ ステートメント』の部分を参照してください。

複数のプログラム装置を獲得した場合、READ ステートメントの TERMINAL 句の中で、どのプログラム装置からデータを読み取るかを明示的に指定することができます。

特定の様式でデータを受け取りたい場合には、その様式を READ ステートメントの FORMAT 句に指定することができます。使用可能なデータが、要求されたレコード様式に合致しない場合、ファイル状況 9K が設定されます。

次に示すのは、TERMINAL 句および FORMAT 句を指定した READ ステートメントの例です。

```
READ SUBFILE subfile-name RECORD
      FORMAT IS record-format
END-READ
READ SUBFILE subfile-name RECORD
      TERMINAL IS program-device-name
END-READ
READ SUBFILE subfile-name RECORD
      FORMAT IS record-format
      TERMINAL IS program-device-name
END-READ
```

サブファイル・レコードの置換 (再作成)

サブファイル・レコードを読み込んで修正したら、REWRITE ステートメントを使用することによって、サブファイルの中でそれを置換することができます。

```
REWRITE SUBFILE record-name
      FORMAT IS record-format
      TERMINAL IS program-device-name
END-REWRITE
```

サブファイル内の置換されるレコードは、サブファイル中のレコードのうち、それ以前に正常に実行された READ 操作でアクセスされたレコードです。

プログラム装置のドロップ

TRANSACTION ファイル用に獲得したプログラム装置を使用し終えた時点で、それをドロップする必要があります。プログラム装置をドロップするとは、その装置が TRANSACTION ファイルを使用した入出力操作では使えなくなるということです。プログラム装置をドロップすると、その装置は他のアプリケーションから使用できるようになります。プログラム装置は、暗黙のうちにドロップしたり明示的にドロップしたりすることができます。

TRANSACTION ファイルをクローズすると、そのファイルに付加されていたすべてのプログラム装置も暗黙のうちにドロップされます。

DROP ステートメントで指定することによって、プログラム装置を明示的にドロップすることができます。ドロップされた装置は、必要に応じてそれを再獲得することができます。

```
DROP program-device-name FROM transaction-file-name.
```

サブファイル・トランザクション・ファイルのクローズ

サブファイル TRANSACTION ファイルの使用が終わったら、それをクローズしてください。TRANSACTION ファイルをクローズするには、形式 1 の CLOSE ステートメントを使用します。ファイルをクローズすると、そのファイルは、それを再びオープンするまで処理できなくなります。

```
CLOSE transaction-file-name.
```

発注照会プログラムで WRITE SUBFILE を使用する例

600 ページの図 149 に示すのは、サブファイルを使用する発注照会プログラムの例 ORDINQ です。対応する DDS も示します (得意先マスター・ファイル CUSMSTP の DDS を除く)。CUSMSTP の DDS については 556 ページの図 132 を参照してください。

ORDINQ は、要求された注文番号に対応するすべての明細注文レコードを表示します。このプログラムは、表示する注文番号を入力するようプロンプトを出します。その注文番号を、注文ヘッダー・ファイルの ORDHDRP と比較します。その注文番号が存在していれば、その注文ヘッダー・ファイルからアクセスされた得意先番号が、得意先マスター・ファイル CUSMSTP のものと比較されます。要求された注文に対する ORDDTLP 中のすべての明細注文レコードが読み取られ、サブファイルに書き込まれます。サブファイル制御レコード様式に対する書き込みが処理され、サブファイル中の明細注文レコードが表示されます。このプログラムは、F12 を押すと終了します。

.....+.....1.....+.....2.....+.....3.....+.....4.....+.....5.....+.....6.....+.....7.....+.....				
A**	PHYSICAL ORDDTLP			ORDER DETAIL FILE
A				
A				UNIQUE
A*				
A	R ORDDTL			TEXT('ORDER DETAIL RECORD')
A*				
A	CUST	5		CHECK(MF)
A				COLHDG('CUSTOMER' 'NUMBER')
A*				
A	ORDERN	5	0	COLHDG('ORDER' 'NUMBER')
A*				
A	LINNUM	3	0	
A				COLHDG('LINE' 'NO')
A				TEXT('LINE NUMBER OF LINE IN ORDER')
A)
A*				
A	ITEM	5	0	CHECK(M10)
A				COLHDG('ITEM' 'NUMBER')
A	QTYORD	3	0	
A				COLHDG('QUANTITY' 'ORDERED')
A				TEXT('QUANTITY ORDERED')
A*				
A	DESCRP	30		COLHDG('ITEM' 'DESCRIPTION')
A*				
A	PRICE	6	2	CMP(GT 0)
A				COLHDG('PRICE')
A				TEXT('SELLING PRICE')
A				EDTCDE(J)
A	EXTENS	8	2	COLHDG('EXTENSION')
A				TEXT('EXTENSION AMOUNT OF QTYORD X
A				PRICE')
A*				
A	WHSLOC	3		CHECK(MF)
A				COLHDG('BIN' 'NO.')
A*				
A	ORDDAT	6	0	TEXT('DATE ORDER WAS ENTERED')
A*				
A	CUSTYP	1	0	RANGE(1 5)
A				COLHDG('CUST' 'TYPE')
A				TEXT('CUSTOMER TYPE 1=GOV 2=SCH +
A				3=BUS 4=PVT 5=OT')
A*				
A	STATE	2		CHECK(MF)
A				COLHDG('STATE')
A*				
A	ACTMTH	2	0	COLHDG('ACCT' 'MTH')
A				TEXT('ACCOUNTING MONTH OF SALE')
A*				
A	ACTYR	2	0	COLHDG('ACCT' 'YEAR')
A				TEXT('ACCOUNTING YEAR OF SALE')
A				
A	K ORDERN			
A	K LINNUM			

図 146. 発注照会プログラムのデータ記述仕様 - 明細注文ファイル

```

.....+.....1.....+.....2.....+.....3.....+.....4.....+.....5.....+.....6.....+.....7.....+.....
A*  ORDINQD          EXISTING ORDER REVIEW DISPLAY FILE
A
A*
A      R SUB1              SFL
A      ITEM              5 0 10 2TEXT('ITEM NUMBER')
A      QTYORD            3 0 10 9TEXT('QUANTITY ORDERED')
A      DESCRP            30 10 14TEXT('ITEM DESCRIPTION')
A      PRICE              6 2 10 46TEXT('SELLING PRICE')
A      EXTENS            8 2 10 56EDTCDE(J)
A                          TEXT('EXTENSION AMOUNT OF QTYORD +
A                          X PRICE')
A
A      R SUBCTL1          SFLCTL(SUB1)
A 58                    SFLCLR
A 57                    SFLDSP
A N58                   SFLDSPCTL
A                        SFLSIZ(57)
A                        SFLPAG(14)
A 57                    SFLEND
A                        OVERLAY
A                        LOCK
A N45
AON47                   ROLLUP(97 'CONTINUE DISPLAY')
A                        CA12(98 'END OF PROGRAM')
A                        SETOFF(57 'DISPLAY SUBFILE')
A                        SETOFF(58 'OFF = DISPLAY SUBCTL1 0+
A                        N = CLEAR SUBFILE')
A                        1 2'EXISTING ORDER INQUIRY'
A                        3 2'ORDER'
A      ORDERN            5Y 0B 3 8TEXT('ORDER NUMBER')
A 61                    ERRMSG('ORDER NUMBER NOT FOUND' 61)
A 47                    ERRMSG('NO LINE FOR THIS ORDER' 47)
A 62                    ERRMSG('NO CUSTOMER RECORD' 62)
A                        4 2'DATE'
A      ORDDAT            6 0 4 7TEXT('DATE ORDER WAS ENTERED')
A                        5 2'CUST #'
A      CUST              5 5 9TEXT('CUSTOMER NUMBER')
A      NAME              25 3 16TEXT('CUSTOMER NAME')
A      ADDR              20 4 16TEXT('CUSTOMER ADDRESS')
A      CITY              20 5 16TEXT('CUSTOMER CITY')
A      STATE            2 6 16TEXT('CUSTOMER STATE')
A      ZIP               5 0 6 31TEXT('ZIP CODE')
A                        1 44'TOTAL'
A      ORDAMT            8 2 1 51TEXT('TOTAL AMOUNT OF ORDER')
A                        2 44'STATUS'
A      STSORD            12 2 51
A                        3 44'OPEN'
A      STSOPN            12 3 51
A                        4 44'CUSTOMER ORDER'
A      CUSORD            15 4 59TEXT('CUSTOMER PURCHASE ORDER +
A                        NUMBER')
A                        5 44'SHIP VIA'
A      SHPVIA            15 5 59TEXT('SHIPPING INSTRUCTIONS')
A                        6 44'PRINTED DATE'
A      PRTDAT            6 0 6 57TEXT('DATE ORDER WAS PRINTED')
A                        7 29'INVOICE'

```

図 147. 発注照会プログラムのデータ記述仕様 - 注文検討ファイル (1/2)

A	INVNUM	5 0	7 38	TEXT('INVOICE NUMBER')
A			7 64	'MTH'
A	ACTMTH	2 0	7 68	TEXT('ACCOUNTING MONTH OF SALE')
A			7 72	'YEAR'
A	ACTYR	2 0	7 77	TEXT('ACCOUNTING YEAR OF SALE')
A			8 2	'ITEM'
A			8 8	'QTY'
A			8 14	'ITEM DESCRIPTION'
A			8 46	'PRICE'
A			8 55	'EXTENSION'

図 147. 発注照会プログラムのデータ記述仕様 - 注文検討ファイル (2/2)

.....+.....1.....+.....2.....+.....3.....+.....4.....+.....5.....+.....6.....+.....7.....+.....				
A* THIS IS THE ORDER HEADER FILE ** ORDHDRP				
A				
A				UNIQUE
A	R ORDHDR			TEXT('ORDER HEADER RECORD')
A	CUST	5		TEXT('CUSTOMER NUMBER')
A	ORDERN	5 00		TEXT('ORDER NUMBER')
A	ORDDAT	6 00		TEXT('DATE ORDER ENTERED')
A	CUSORD	15		TEXT('CUSTOMER PURCHASE ORDER +
A				NUMBER')
A	SHPVIA	15		TEXT('SHIPPING INSTRUCTIONS')
A	ORDSTS	1 00		TEXT('ORDER SATAUS 1PCS 2CNT + 3CHK 4RDY 5PRT 6PCK')
A	OPRNAM	10		TEXT('OPERATOR WHO ENTERED ORD')
A	ORDAMT	8 02		TEXT('DOLLAR AMOUNT OF ORDER')
A	CUSTYP	1 00		TEXT('CUSTOMER TYPE 1=GOV 2=SCH +
A				3=BUS 4=PVT 5=OT')
A	INVNUM	5 00		TEXT('INVOICE NUMBER')
A	PRTDAT	6 00		TEXT('DATE ORDER WAS PRINTED')
A	OPNSTS	1 00		TEXT('ORDER OPEN STATUS 1=OPEN + 2= CLOSE 3=CANCEL')
A	TOTLIN	3 00		TEXT('TOTAL LINE ITEMS IN ORDER')
A	ACTMTH	2 00		TEXT('ACCOUNTING MONTH OF SALE')
A	ACTYR	2 00		TEXT('ACCOUNTING YEAR OF SALE')
A	STATE	2		TEXT('STATE')
A	AMPAID	8 02		TEXT('AMOUNT PAID')
K	ORDERN			

図 148. 発注照会プログラムのデータ記述仕様 - 注文ヘッダー・ファイル

```

ソース
STMT PL SEQNO -A 1 B.+....2....+....3....+....4....+....5....+....6....+....7..IDENTFCN S コピー名 変更日付
1 000100 IDENTIFICATION DIVISION.
2 000200 PROGRAM-ID. ORDINQ.
000300* SAMPLE ORDER INQUIRY PROGRAM
000400
3 000500 ENVIRONMENT DIVISION.
4 000600 CONFIGURATION SECTION.
5 000700 SOURCE-COMPUTER. IBM-ISERIES.
6 000800 OBJECT-COMPUTER. IBM-ISERIES.
7 000900 INPUT-OUTPUT SECTION.
8 001000 FILE-CONTROL.
9 001100 SELECT ORDER-HEADER-FILE
10 001200 ASSIGN TO DATABASE-ORDHDRP
11 001300 ORGANIZATION IS INDEXED
12 001400 ACCESS MODE IS RANDOM
13 001500 RECORD KEY IS ORDERN OF ORDER-HEADER-RECORD.
14 001600 SELECT ORDER-DETAIL-FILE
15 001700 ASSIGN TO DATABASE-ORDDTLP
16 001800 ORGANIZATION IS INDEXED
17 001900 ACCESS IS DYNAMIC
18 002000 RECORD KEY IS ORDER-DETAIL-RECORD-KEY.
19 002100 SELECT CUSTOMER-MASTER-FILE
20 002200 ASSIGN TO DATABASE-CUSMSTP
21 002300 ORGANIZATION IS INDEXED
22 002400 ACCESS IS RANDOM
23 002500 RECORD KEY IS CUST OF CUSTOMER-MASTER-RECORD.
24 002600 SELECT EXISTING-ORDER-DISPLAY-FILE
25 002700 ASSIGN TO WORKSTATION-ORDINQD
26 002800 ORGANIZATION IS TRANSACTION
27 002900 ACCESS IS DYNAMIC
28 003000 RELATIVE KEY IS SUBFILE-RECORD-NUMBER
29 003100 FILE STATUS IS STATUS-CODE-ONE.
003200
30 003300 DATA DIVISION.
31 003400 FILE SECTION.
32 003500 FD ORDER-HEADER-FILE.
33 003600 01 ORDER-HEADER-RECORD.
003700 COPY DDS-ORDHDR OF ORDHDRP.
+000001* I-O FORMAT:ORDHDR FROM FILE ORDHDRP OF LIBRARY CBLGUIDE ORDHDR
+000002* ORDER HEADER RECORD ORDHDR
+000003* USER SUPPLIED KEY BY RECORD KEY CLAUSE ORDHDR
34 +000004 05 ORDHDR. ORDHDR
35 +000005 06 CUST PIC X(5). ORDHDR
+000006* CUSTOMER NUMBER ORDHDR
36 +000007 06 ORDERN PIC S9(5) COMP-3. ORDHDR
+000008* ORDER NUMBER ORDHDR
37 +000009 06 ORDDAT PIC S9(6) COMP-3. ORDHDR
+000010* DATE ORDER ENTERED ORDHDR
38 +000011 06 CUSORD PIC X(15). ORDHDR
+000012* CUSTOMER PURCHASE ORDER NUMBER ORDHDR
39 +000013 06 SHPVIA PIC X(15). ORDHDR
+000014* SHIPPING INSTRUCTIONS ORDHDR
40 +000015 06 ORDSTS PIC S9(1) COMP-3. ORDHDR
+000016* ORDER SATAUS 1PCS 2CNT 3CHK 4RDY 5PRT 6PCK ORDHDR

```

図 149. 発注照会プログラムの例 (1/10)

STMT	PL	SEQNO	-A	1	B	+	2	+	3	+	4	+	5	+	6	+	7	IDENTFCN	S	コピ-名	変更日付
5722WDS	V5R3M0	030905	LN	IBM	ILE	COBOL					用		CBLGUIDE/ORDINQ		ISERIES1	03/09/15	15:06:50			ページ	3
41		+000017		06	OPRNAM								PIC X(10).								ORDHDR
		+000018*				OPERATOR							WHO ENTERED	ORD							ORDHDR
42		+000019		06	ORDAMT								PIC S9(6)V9(2)	COMP-3.							ORDHDR
		+000020*				DOLLAR							AMOUNT OF	ORDER							ORDHDR
43		+000021		06	CUSTYP								PIC S9(1)	COMP-3.							ORDHDR
		+000022*				CUSTOMER							TYPE 1=GOV	2=SCH	3=BUS	4=PVT	5=OT				ORDHDR
44		+000023		06	INNUM								PIC S9(5)	COMP-3.							ORDHDR
		+000024*				INVOICE							NUMBER								ORDHDR
45		+000025		06	PRDAT								PIC S9(6)	COMP-3.							ORDHDR
		+000026*				DATE							ORDER WAS	PRINTED							ORDHDR
46		+000027		06	OPNSTS								PIC S9(1)	COMP-3.							ORDHDR
		+000028*				ORDER							OPEN	STATUS 1=OPEN	2=	CLOSE	3=CANCEL				ORDHDR
47		+000029		06	TOTLIN								PIC S9(3)	COMP-3.							ORDHDR
		+000030*				TOTAL							LINE	ITEMS	IN	ORDER					ORDHDR
48		+000031		06	ACTMTH								PIC S9(2)	COMP-3.							ORDHDR
		+000032*				ACCOUNTING							MONTH	OF	SALE						ORDHDR
49		+000033		06	ACTYR								PIC S9(2)	COMP-3.							ORDHDR
		+000034*				ACCOUNTING							YEAR	OF	SALE						ORDHDR
50		+000035		06	STATE								PIC X(2).								ORDHDR
		+000036*				STATE															ORDHDR
51		+000037		06	AMPAID								PIC S9(6)V9(2)	COMP-3.							ORDHDR
		+000038*				AMOUNT							PAID								ORDHDR
		003800																			
52		003900	FD			ORDER-DETAIL-FILE.															
53		004000	01			ORDER-DETAIL-RECORD.															
		004100				COPY DDS-ORDDTL							OF	ORDDTLP.							
		+000001*		I-0	FORMAT:ORDDTL								FROM	FILE	ORDDTLP						ORDDTL
		+000002*											ORDER	DETAIL	RECORD						ORDDTL
		+000003*				USER							SUPPLIED	KEY	BY	RECORD	KEY	CLAUSE			ORDDTL
54		+000004		05	ORDDTL.																ORDDTL
55		+000005		06	CUST								PIC X(5).								ORDDTL
		+000006*				CUSTOMER							NUMBER								ORDDTL
56		+000007		06	ORDERN								PIC S9(5)	COMP-3.							ORDDTL
		+000008*				ORDER							NUMBER								ORDDTL
57		+000009		06	LINNUM								PIC S9(3)	COMP-3.							ORDDTL
		+000010*				LINE							NUMBER	OF	LINE	IN	ORDER				ORDDTL
58		+000011		06	ITEM								PIC S9(5)	COMP-3.							ORDDTL
		+000012*				ITEM							NUMBER								ORDDTL
59		+000013		06	QTYORD								PIC S9(3)	COMP-3.							ORDDTL
		+000014*				QUANTITY							ORDERED								ORDDTL
60		+000015		06	DESCRP								PIC X(30).								ORDDTL
		+000016*				ITEM							DESCRIPTION								ORDDTL
61		+000017		06	PRICE								PIC S9(4)V9(2)	COMP-3.							ORDDTL
		+000018*				SELLING							PRICE								ORDDTL
62		+000019		06	EXTENS								PIC S9(6)V9(2)	COMP-3.							ORDDTL
		+000020*				EXTENSION							AMOUNT	OF	QTYORD	X	PRICE				ORDDTL
63		+000021		06	WHSLOC								PIC X(3).								ORDDTL
		+000022*				BIN							NO.								ORDDTL
64		+000023		06	ORDDAT								PIC S9(6)	COMP-3.							ORDDTL
		+000024*				DATE							ORDER	WAS	ENTERED						ORDDTL
65		+000025		06	CUSTYP								PIC S9(1)	COMP-3.							ORDDTL
		+000026*				CUSTOMER							TYPE 1=GOV	2=SCH	3=BUS	4=PVT	5=OT				ORDDTL
66		+000027		06	STATE								PIC X(2).								ORDDTL
		+000028*				STATE															ORDDTL
67		+000029		06	ACTMTH								PIC S9(2)	COMP-3.							ORDDTL

図 149. 発注照会プログラムの例 (2/10)

STMT	PL	SEQNO	LN	IBM ILE COBOL	CBLGUIDE/ORDINQ	ISERIES1	03/09/15 15:06:50	ページ	4
		-A 1 B..+...2...+...3...+...4...+...5...+...6...+...7..				IDENTFCN	S コピー名 変更日付		
68		+000030*		ACCOUNTING MONTH OF SALE			ORDDTL		
		+000031	06	ACTYR	PIC S9(2)	COMP-3.	ORDDTL		
		+000032*		ACCOUNTING YEAR OF SALE			ORDDTL		
69		004200	66	ORDER-DETAIL-RECORD-KEY RENAMES ORDERN THRU LINNUM.					
		004300							
70		004400	FD	CUSTOMER-MASTER-FILE.					
71		004500	01	CUSTOMER-MASTER-RECORD.					
		004600		COPY DDS-CUSMST OF CUSMSTP.					
		+000001*		I-O FORMAT:CUSMST	FROM FILE CUSMSTP	OF LIBRARY CBLGUIDE	CUSMST		
		+000002*			CUSTOMER MASTER RECORD		CUSMST		
		+000003*		USER SUPPLIED KEY BY RECORD KEY CLAUSE			CUSMST		
72		+000004	05	CUSMST.			CUSMST		
73		+000005	06	CUST	PIC X(5).		CUSMST		
		+000006*		CUSTOMER NUMBER			CUSMST		
74		+000007	06	NAME	PIC X(25).		CUSMST		
		+000008*		CUSTOMER NAME			CUSMST		
75		+000009	06	ADDR	PIC X(20).		CUSMST		
		+000010*		CUSTOMER ADDRESS			CUSMST		
76		+000011	06	CITY	PIC X(20).		CUSMST		
		+000012*		CUSTOMER CITY			CUSMST		
77		+000013	06	STATE	PIC X(2).		CUSMST		
		+000014*		STATE			CUSMST		
78		+000015	06	ZIP	PIC S9(5)	COMP-3.	CUSMST		
		+000016*		ZIP CODE			CUSMST		
79		+000017	06	SRHCOD	PIC X(6).		CUSMST		
		+000018*		CUSTOMER NUMBER SEARCH CODE			CUSMST		
80		+000019	06	CUSTYP	PIC S9(1)	COMP-3.	CUSMST		
		+000020*		CUSTOMER TYPE 1=GOV 2=SCH 3=BUS 4=PVT 5=OT			CUSMST		
81		+000021	06	ARBAL	PIC S9(6)V9(2)	COMP-3.	CUSMST		
		+000022*		ACCOUNTS REC. BALANCE			CUSMST		
82		+000023	06	ORBAL	PIC S9(6)V9(2)	COMP-3.	CUSMST		
		+000024*		A/R AMT. IN ORDER FILE			CUSMST		
83		+000025	06	LSTAMT	PIC S9(6)V9(2)	COMP-3.	CUSMST		
		+000026*		LAST AMT. PAID IN A/R			CUSMST		
84		+000027	06	LSTDAT	PIC S9(6)	COMP-3.	CUSMST		
		+000028*		LAST DATE PAID IN A/R			CUSMST		
85		+000029	06	CRDLMT	PIC S9(6)V9(2)	COMP-3.	CUSMST		
		+000030*		CUSTOMER CREDIT LIMIT			CUSMST		
86		+000031	06	SLSYR	PIC S9(8)V9(2)	COMP-3.	CUSMST		
		+000032*		CUSTOMER SALES THIS YEAR			CUSMST		
87		+000033	06	SLSLYR	PIC S9(8)V9(2)	COMP-3.	CUSMST		
		+000034*		CUSTOMER SALES LAST YEAR			CUSMST		
		004700							
88		004800	FD	EXISTING-ORDER-DISPLAY-FILE.					
89		004900	01	EXISTING-ORDER-DISPLAY-RECORD.					
		005000		COPY DDS-ALL-FORMATS OF ORDINQD.					
90		+000001	05	ORDINQD-RECORD	PIC X(171).		<-ALL-FMTS		
		+000002*		I-O FORMAT:SUB1	FROM FILE ORDINQD	OF LIBRARY CBLGUIDE	<-ALL-FMTS		
		+000003*					<-ALL-FMTS		
91		+000004	05	SUB1	REDEFINES ORDINQD-RECORD.		<-ALL-FMTS		
92		+000005	06	ITEM	PIC S9(5).		<-ALL-FMTS		
		+000006*		ITEM NUMBER			<-ALL-FMTS		
93		+000007	06	QTYORD	PIC S9(3).		<-ALL-FMTS		
		+000008*		QUANTITY ORDERED			<-ALL-FMTS		
94		+000009	06	DESCRP	PIC X(30).		<-ALL-FMTS		

図 149. 発注照会プログラムの例 (3/10)

```

5722WDS V5R3M0 030905 LN IBM ILE COBOL CBLGUIDE/ORDINQ ISERIES1 03/09/15 15:06:50 ページ 5
STMT PL SEQNO -A 1 B.+...2....+...3....+...4....+...5....+...6....+...7..IDENTFCN S コピー名 変更日付
+000010* ITEM DESCRIPTION <-ALL-FMTS
95 +000011 06 PRICE PIC S9(4)V9(2). <-ALL-FMTS
+000012* SELLING PRICE <-ALL-FMTS
96 +000013 06 EXTENS PIC S9(6)V9(2). <-ALL-FMTS
+000014* EXTENSION AMOUNT OF QTYORD X PRICE <-ALL-FMTS
+000015* INPUT FORMAT:SUBCTL1 FROM FILE ORDINQD OF LIBRARY CBLGUIDE <-ALL-FMTS
+000016* <-ALL-FMTS
97 +000017 05 SUBCTL1-I REDEFINES ORDINQD-RECORD. <-ALL-FMTS
98 +000018 06 SUBCTL1-I-INDIC. <-ALL-FMTS
99 +000019 07 IN97 PIC 1 INDIC 97. <-ALL-FMTS
+000020* CONTINUE DISPLAY <-ALL-FMTS
100 +000021 07 IN98 PIC 1 INDIC 98. <-ALL-FMTS
+000022* END OF PROGRAM <-ALL-FMTS
101 +000023 07 IN57 PIC 1 INDIC 57. <-ALL-FMTS
+000024* DISPLAY SUBFILE <-ALL-FMTS
102 +000025 07 IN58 PIC 1 INDIC 58. <-ALL-FMTS
+000026* OFF = DISPLAY SUBCTL1 ON = CLEAR SUBFILE <-ALL-FMTS
103 +000027 07 IN61 PIC 1 INDIC 61. <-ALL-FMTS
+000028* ORDER NUMBER NOT FOUND <-ALL-FMTS
104 +000029 07 IN47 PIC 1 INDIC 47. <-ALL-FMTS
+000030* NO LINE FOR THIS ORDER <-ALL-FMTS
105 +000031 07 IN62 PIC 1 INDIC 62. <-ALL-FMTS
+000032* NO CUSTOMER RECORD <-ALL-FMTS
106 +000033 06 ORDERN PIC S9(5). <-ALL-FMTS
+000034* ORDER NUMBER <-ALL-FMTS
+000035* OUTPUT FORMAT:SUBCTL1 FROM FILE ORDINQD OF LIBRARY CBLGUIDE <-ALL-FMTS
+000036* <-ALL-FMTS
107 +000037 05 SUBCTL1-0 REDEFINES ORDINQD-RECORD. <-ALL-FMTS
108 +000038 06 SUBCTL1-0-INDIC. <-ALL-FMTS
109 +000039 07 IN58 PIC 1 INDIC 58. <-ALL-FMTS
+000040* OFF = DISPLAY SUBCTL1 ON = CLEAR SUBFILE <-ALL-FMTS
110 +000041 07 IN57 PIC 1 INDIC 57. <-ALL-FMTS
+000042* DISPLAY SUBFILE <-ALL-FMTS
111 +000043 07 IN45 PIC 1 INDIC 45. <-ALL-FMTS
112 +000044 07 IN47 PIC 1 INDIC 47. <-ALL-FMTS
+000045* NO LINE FOR THIS ORDER <-ALL-FMTS
113 +000046 07 IN61 PIC 1 INDIC 61. <-ALL-FMTS
+000047* ORDER NUMBER NOT FOUND <-ALL-FMTS
114 +000048 07 IN62 PIC 1 INDIC 62. <-ALL-FMTS
+000049* NO CUSTOMER RECORD <-ALL-FMTS
115 +000050 06 ORDERN PIC S9(5). <-ALL-FMTS
+000051* ORDER NUMBER <-ALL-FMTS
116 +000052 06 ORDDAT PIC S9(6). <-ALL-FMTS
+000053* DATE ORDER WAS ENTERED <-ALL-FMTS
117 +000054 06 CUST PIC X(5). <-ALL-FMTS
+000055* CUSTOMER NUMBER <-ALL-FMTS
118 +000056 06 NAME PIC X(25). <-ALL-FMTS
+000057* CUSTOMER NAME <-ALL-FMTS
119 +000058 06 ADDR PIC X(20). <-ALL-FMTS
+000059* CUSTOMER ADDRESS <-ALL-FMTS
120 +000060 06 CITY PIC X(20). <-ALL-FMTS
+000061* CUSTOMER CITY <-ALL-FMTS
121 +000062 06 STATE PIC X(2). <-ALL-FMTS
+000063* CUSTOMER STATE <-ALL-FMTS
122 +000064 06 ZIP PIC S9(5). <-ALL-FMTS

```

図 149. 発注照会プログラムの例 (4/10)

```

5722WDS V5R3M0 030905 LN IBM ILE COBOL          CBLGUIDE/ORDINQ          ISERIES1 03/09/15 15:06:50      ページ 6
STMT PL SEQNO  -A 1 B.+...2....+...3....+...4....+...5....+...6....+...7..IDENTFCN S コピー名 変更日付
+000065*          ZIP CODE                                <-ALL-FMFS
123 +000066          06 ORDAMT          PIC S9(6)V9(2).      <-ALL-FMFS
+000067*          TOTAL AMOUNT OF ORDER                    <-ALL-FMFS
124 +000068          06 STSORD          PIC X(12).          <-ALL-FMFS
125 +000069          06 STSOPN          PIC X(12).          <-ALL-FMFS
126 +000070          06 CUSORD          PIC X(15).          <-ALL-FMFS
+000071*          CUSTOMER PURCHASE ORDER NUMBER          <-ALL-FMFS
127 +000072          06 SHPVIA          PIC X(15).          <-ALL-FMFS
+000073*          SHIPPING INSTRUCTIONS                      <-ALL-FMFS
128 +000074          06 PRDAT          PIC S9(6).          <-ALL-FMFS
+000075*          DATE ORDER WAS PRINTED                    <-ALL-FMFS
129 +000076          06 INVNUM          PIC S9(5).          <-ALL-FMFS
+000077*          INVOICE NUMBER                                <-ALL-FMFS
130 +000078          06 ACTMTH          PIC S9(2).          <-ALL-FMFS
+000079*          ACCOUNTING MONTH OF SALE                    <-ALL-FMFS
131 +000080          06 ACTYR          PIC S9(2).          <-ALL-FMFS
+000081*          ACCOUNTING YEAR OF SALE                    <-ALL-FMFS
005100
132 005200 WORKING-STORAGE SECTION.
133 005300 01 EXISTING-ORDER-DISPLAY-KEY.
134 005400 05 SUBFILE-RECORD-NUMBER          PIC 9(2)
005500          VALUE ZERO.
005600
135 005700 01 ORDER-STATUS-COMMENT-VALUES.
136 005800 05 FILLER          PIC X(12)
005900          VALUE "1-IN PROCESS".
137 006000 05 FILLER          PIC X(12)
006100          VALUE "2-CONTINUED ".
138 006200 05 FILLER          PIC X(12)
006300          VALUE "3-CREDIT CHK".
139 006400 05 FILLER          PIC X(12)
006500          VALUE "4-READY PRT ".
140 006600 05 FILLER          PIC X(12)
006700          VALUE "5-PRINTED ".
141 006800 05 FILLER          PIC X(12)
006900          VALUE "6-PICKED ".
142 007000 05 FILLER          PIC X(12)
007100          VALUE "7-INVOICED ".
143 007200 05 FILLER          PIC X(12)
007300          VALUE "8-INVALID ".
144 007400 05 FILLER          PIC X(12)
007500          VALUE "9-CANCELED ".
007600
145 007700 01 ORDER-STATUS-COMMENT-TABLE
007800          REDEFINES ORDER-STATUS-COMMENT-VALUES.
146 007900 05 ORDER-STATUS OCCURS 9 TIMES.
147 008000 10 ORDER-STATUS-COMMENT          PIC X(12).
008100
148 008200 01 OPEN-STATUS-COMMENT-VALUES.
149 008300 05 FILLER          PIC X(12)
008400          VALUE "1-OPEN ".
150 008500 05 FILLER          PIC X(12)
008600          VALUE "2-CLOSED ".
151 008700 05 FILLER          PIC X(12)
008800          VALUE "3-CANCELED ".

```

図 149. 発注照会プログラムの例 (5/10)

```

5722WDS V5R3M0 030905 LN IBM ILE COBOL          CBLGUIDE/ORDINQ          ISERIES1 03/09/15 15:06:50      ページ 7
STMT PL SEQNO -A 1 B.+...2...+...3...+...4...+...5...+...6...+...7..IDENTFCN S コピー名 変更日付
008900
152 009000 01 OPEN-STATUS-COMMENT-TABLE
    009100 REDEFINES OPEN-STATUS-COMMENT-VALUES.
153 009200 05 OPEN-STATUS OCCURS 3 TIMES.
154 009300 10 OPEN-STATUS-COMMENT          PIC X(12).
    009400
155 009500 01 ERRHDL-PARAMETERS.
156 009600 05 STATUS-CODE-ONE          PIC X(2).
157 009700 88 SUBFILE-IS-FULL          VALUE "0M".
    009800
158 009900 01 ERRPGM-PARAMETERS.
159 010000 05 DISPLAY-PARAMETER          PIC X(8)
    010100 VALUE "ORD220D ".
    010200 PIC X(6)
160 010300 05 DUMMY-ONE          VALUE SPACES.
    010400 PIC X(8)
161 010400 05 DUMMY-TWO          VALUE SPACES.
    010500
162 010600 05 STATUS-CODE-TWO.
163 010700 10 PRIMARY          PIC X(1).
164 010800 10 SECONDARY          PIC X(1).
165 010900 10 FILLER          PIC X(5)
    011000 VALUE SPACES.
    011100
166 011200 01 SWITCH-AREA.
167 011300 05 SW01          PIC 1.
168 011400 88 NO-MORE-DETAIL-LINE-ITEMS VALUE B"1".
169 011500 88 MORE-DETAIL-LINE-ITEMS-EXIST VALUE B"0".
170 011600 05 SW02          PIC 1.
171 011700 88 WRITE-DISPLAY          VALUE B"1".
172 011800 88 READ-DISPLAY          VALUE B"0".
173 011900 05 SW03          PIC 1.
174 012000 88 SUBCTL1-FORMAT          VALUE B"1".
175 012100 88 NOT-SUBCTL1-FORMAT          VALUE B"0".
176 012200 05 SW04          PIC 1.
177 012300 88 SUB1-FORMAT          VALUE B"1".
178 012400 88 NOT-SUB1-FORMAT          VALUE B"0".
    012500
179 012600 01 INDICATOR-AREA.
180 012700 05 IN98          PIC 1 INDIC 98.
181 012800 88 END-OF-EXISTING-ORDER-INQUIRY VALUE B"1".
182 012900 05 IN97          PIC 1 INDIC 97.
183 013000 88 CONTINUE-DETAIL-LINES-DISPLAY VALUE B"1".
184 013100 05 IN62          PIC 1 INDIC 62.
185 013200 88 CUSTOMER-NOT-FOUND          VALUE B"1".
186 013300 88 CUSTOMER-EXIST          VALUE B"0".
187 013400 05 IN61          PIC 1 INDIC 61.
188 013500 88 ORDER-NOT-FOUND          VALUE B"1".
189 013600 88 ORDER-EXIST          VALUE B"0".
190 013700 05 IN58          PIC 1 INDIC 58.
191 013800 88 CLEAR-SUBFILE          VALUE B"1".
192 013900 88 DISPLAY-SUBFILE-CONTROL          VALUE B"0".
193 014000 05 IN57          PIC 1 INDIC 57.
194 014100 88 DISPLAY-SUBFILE          VALUE B"1".
195 014200 05 IN47          PIC 1 INDIC 47.
196 014300 88 NO-DETAIL-LINES-FOR-ORDER          VALUE B"1".

```

図 149. 発注照会プログラムの例 (6/10)

```

5722WDS V5R3M0 030905 LN IBM ILE COBOL          CBLGUIDE/ORDINQ          ISERIES1 03/09/15 15:06:50      ページ 8
STMT PL SEQNO -A 1 B..+...2...+...3...+...4...+...5...+...6...+...7..IDENTFCN S コピー名 変更日付
197 014400      88  DETAIL-LINES-FOR-ORDER-EXIST VALUE B"0".
198 014500      05  IN45                                PIC 1 INDIC 45.
199 014600      88  END-OF-ORDER                        VALUE B"1".
    014700
200 014800  PROCEDURE DIVISION.
    014900
201 015000  DECLARATIVES.
    015100  TRANSACTION-ERROR SECTION.
    015200      USE AFTER STANDARD ERROR PROCEDURE
    015300      EXISTING-ORDER-DISPLAY-FILE.
    015400  WORK-STATION-ERROR-HANDLER.
202 015500      IF NOT (SUBFILE-IS-FULL) THEN
203 015600          DISPLAY "WORK-STATION ERROR" STATUS-CODE-ONE
    015700      END-IF.
    015800  END DECLARATIVES.
    015900
    016000  MAIN-PROGRAM SECTION.
    016100  MAINLINE.
204 016200      OPEN INPUT ORDER-HEADER-FILE
    016300          ORDER-DETAIL-FILE
    016400          CUSTOMER-MASTER-FILE
    016500      I-O EXISTING-ORDER-DISPLAY-FILE.
205 016600      MOVE SPACES TO CUST OF SUBCTL1-0
    016700          NAME OF SUBCTL1-0
    016800          ADDR OF SUBCTL1-0
    016900          CITY OF SUBCTL1-0
    017000          STATE OF SUBCTL1-0
    017100          STSORD OF SUBCTL1-0
    017200          STSOPN OF SUBCTL1-0
    017300          CUSORD OF SUBCTL1-0.
206 017400      MOVE ZEROS TO ORDERN OF SUBCTL1-0
    017500          ORDDAT OF SUBCTL1-0
    017600          ZIP OF SUBCTL1-0
    017700          ORDAMT OF SUBCTL1-0
    017800          PRDAT OF SUBCTL1-0
    017900          INVNUM OF SUBCTL1-0
    018000          ACTMTH OF SUBCTL1-0
    018100          ACTYR OF SUBCTL1-0.
207 018200      MOVE B"0" TO INDICATOR-AREA.
208 018300      SET READ-DISPLAY
    018400          NOT-SUBCTL1-FORMAT
    018500          NOT-SUB1-FORMAT TO TRUE.
209 018600      MOVE CORR INDICATOR-AREA TO SUBCTL1-0-INDIC.
    *** CORRESPONDING items for statement 209:
    *** IN62
    *** IN61
    *** IN58
    *** IN57
    *** IN47
    *** IN45
    *** End of CORRESPONDING items for statement 209
210 018700      WRITE EXISTING-ORDER-DISPLAY-RECORD FORMAT IS "SUBCTL1"
    018800      END-WRITE
211 018900      READ EXISTING-ORDER-DISPLAY-FILE RECORD.
212 019000      MOVE CORR SUBCTL1-I-INDIC TO INDICATOR-AREA.

```

図 149. 発注照会プログラムの例 (7/10)

```

5722WDS V5R3M0 030905 LN IBM ILE COBOL          CBLGUIDE/ORDINQ      ISERIES1 03/09/15 15:06:50   ページ 9
STMT PL SEQNO -A 1 B.+...2....+...3....+...4....+...5....+...6....+...7..IDENTFCN S コピー名 変更日付
*** CORRESPONDING items for statement 212:
***      IN97
***      IN98
***      IN57
***      IN58
***      IN61
***      IN47
***      IN62
*** End of CORRESPONDING items for statement 212
019100
213 019200 PERFORM EXISTING-ORDER-INQUIRY
    019300 UNTIL END-OF-EXISTING-ORDER-INQUIRY.
    019400
214 019500 CLOSE ORDER-HEADER-FILE
    019600 ORDER-DETAIL-FILE
    019700 CUSTOMER-MASTER-FILE
    019800 EXISTING-ORDER-DISPLAY-FILE.
215 019900 STOP RUN.
    020000
    020100 EXISTING-ORDER-INQUIRY.
216 020200 IF CONTINUE-DETAIL-LINES-DISPLAY THEN
217 020300 PERFORM READ-NEXT-ORDER-DETAIL-RECORD
218 020400 IF MORE-DETAIL-LINE-ITEMS-EXIST THEN
219 020500 IF ORDERN OF ORDER-DETAIL-RECORD IS NOT EQUAL TO
    020600 ORDERN OF ORDER-HEADER-RECORD THEN
220 020700 SET DISPLAY-SUBFILE TO TRUE
221 020800 SET NO-DETAIL-LINES-FOR-ORDER TO TRUE
    020900 ELSE
222 021000 PERFORM SUBFILE-SET-UP
    021100 END-IF
    021200 ELSE
223 021300 SET DISPLAY-SUBFILE TO TRUE
224 021400 SET NO-DETAIL-LINES-FOR-ORDER TO TRUE
    021500 END-IF
    021600 ELSE
225 021700 PERFORM ORDER-NUMBER-VALIDATION
    021800 END-IF
226 021900 MOVE CORR INDICATOR-AREA TO SUBCTL1-0-INDIC.
*** CORRESPONDING items for statement 226:
***      IN62
***      IN61
***      IN58
***      IN57
***      IN47
***      IN45
*** End of CORRESPONDING items for statement 226
227 022000 SET WRITE-DISPLAY TO TRUE.
228 022100 SET SUBCTL1-FORMAT TO TRUE.
229 022200 WRITE EXISTING-ORDER-DISPLAY-RECORD FORMAT IS "SUBCTL1".
230 022300 READ EXISTING-ORDER-DISPLAY-FILE RECORD.
231 022400 MOVE CORR SUBCTL1-I-INDIC TO INDICATOR-AREA.
*** CORRESPONDING items for statement 231:
***      IN97
***      IN98
***      IN57

```

図 149. 発注照会プログラムの例 (8/10)

```

5722WDS V5R3M0 030905 LN IBM ILE COBOL          CBLGUIDE/ORDINQ      ISERIES1 03/09/15 15:06:50   ページ 10
STMT PL SEQNO  -A 1 B.+...2....+...3....+...4....+...5....+...6....+...7..IDENTFCN S コピー名 変更日付
***          IN58
***          IN61
***          IN47
***          IN62
*** End of CORRESPONDING items for statement 231
022500
022600 ORDER-NUMBER-VALIDATION.
232 022700 PERFORM READ-ORDER-HEADER-FILE.
233 022800 IF ORDER-EXIST THEN
234 022900     PERFORM READ-CUSTOMER-MASTER-FILE
235 023000     IF CUSTOMER-EXIST THEN
236 023100         PERFORM READ-FIRST-ORDER-DETAIL-RECORD
237 023200         IF DETAIL-LINES-FOR-ORDER-EXIST THEN
238 023300             PERFORM SUBFILE-SET-UP
023400             END-IF
023500         END-IF
023600     END-IF.
023700
023800 READ-ORDER-HEADER-FILE.
239 023900 MOVE ORDERN OF SUBCTL1-I OF EXISTING-ORDER-DISPLAY-RECORD
024000     TO ORDERN OF ORDER-HEADER-RECORD.
240 024100 READ ORDER-HEADER-FILE
241 024200     INVALID KEY SET ORDER-NOT-FOUND TO TRUE
024300     END-READ.
024400
024500 READ-CUSTOMER-MASTER-FILE.
242 024600 MOVE CUST OF ORDER-HEADER-RECORD
024700     TO CUST OF CUSTOMER-MASTER-RECORD.
243 024800 READ CUSTOMER-MASTER-FILE
244 024900     INVALID KEY SET CUSTOMER-NOT-FOUND TO TRUE
025000     END-READ.
025100
025200 READ-FIRST-ORDER-DETAIL-RECORD.
245 025300 MOVE ORDERN OF ORDER-HEADER-RECORD
025400     TO ORDERN OF ORDER-DETAIL-RECORD.
246 025500 MOVE 1 TO LINNUM OF ORDER-DETAIL-RECORD.
247 025600 READ ORDER-DETAIL-FILE
248 025700     INVALID KEY SET NO-DETAIL-LINES-FOR-ORDER TO TRUE
025800     END-READ.
025900
026000 SUBFILE-SET-UP.
249 026100 SET CLEAR-SUBFILE TO TRUE.
250 026200 MOVE CORR INDICATOR-AREA TO SUBCTL1-0-INDIC.
*** CORRESPONDING items for statement 250:
***          IN62
***          IN61
***          IN58
***          IN57
***          IN47
***          IN45
*** End of CORRESPONDING items for statement 250
251 026300 SET WRITE-DISPLAY TO TRUE.
252 026400 SET SUBCTL1-FORMAT TO TRUE.
253 026500 WRITE EXISTING-ORDER-DISPLAY-RECORD FORMAT IS "SUBCTL1"
026600 END-WRITE

```

図 149. 発注照会プログラムの例 (9/10)

```

5722WDS V5R3M0 030905 LN IBM ILE COBOL          CBLGUIDE/ORDINQ      ISERIES1 03/09/15 15:06:50      ページ 11
STMT PL SEQNO  -A 1 B..+...2...+...3...+...4...+...5...+...6...+...7..IDENTFCN  S コピー名 変更日付
254 026700     SET DISPLAY-SUBFILE-CONTROL TO TRUE.
255 026800     PERFORM BUILD-DISPLAY-SUBFILE
      026900     UNTIL NO-MORE-DETAIL-LINE-ITEMS OR SUBFILE-IS-FULL.
256 027000     MOVE CORR ORDHDR OF ORDER-HEADER-RECORD
      027100     TO SUBCTL1-0 OF EXISTING-ORDER-DISPLAY-RECORD.
      *** CORRESPONDING items for statement 256:
      *** CUST
      *** ORDERN
      *** ORDDAT
      *** CUSORD
      *** SHPVIA
      *** ORDAMT
      *** INVNUM
      *** PRTDAT
      *** ACTMTH
      *** ACTYR
      *** STATE
      *** End of CORRESPONDING items for statement 256
257 027200     MOVE CORR CUSMST OF CUSTOMER-MASTER-RECORD
      027300     TO SUBCTL1-0 OF EXISTING-ORDER-DISPLAY-RECORD.
      *** CORRESPONDING items for statement 257:
      *** CUST
      *** NAME
      *** ADDR
      *** CITY
      *** STATE
      *** ZIP
      *** End of CORRESPONDING items for statement 257
258 027400     MOVE ORDER-STATUS(ORDSTS) TO STSORD.
259 027500     MOVE OPEN-STATUS(OPNSTS) TO STSOPN.
260 027600     SET MORE-DETAIL-LINE-ITEMS-EXIST TO TRUE.
261 027700     MOVE ZEROS TO SUBFILE-RECORD-NUMBER.
      027800
      027900     BUILD-DISPLAY-SUBFILE.
262 028000     MOVE CORR ORDDTL OF ORDER-DETAIL-RECORD
      028100     TO SUB1 OF EXISTING-ORDER-DISPLAY-RECORD.
      *** CORRESPONDING items for statement 262:
      *** ITEM
      *** QTYORD
      *** DESCRP
      *** PRICE
      *** EXTENS
      *** End of CORRESPONDING items for statement 262
263 028200     SET WRITE-DISPLAY TO TRUE.
264 028300     SET SUB1-FORMAT TO TRUE.
265 028400     ADD 1 TO SUBFILE-RECORD-NUMBER.
266 028500     WRITE SUBFILE EXISTING-ORDER-DISPLAY-RECORD FORMAT IS "SUB1"
      028600     END-WRITE
267 028700     IF SUBFILE-IS-FULL THEN
268 028800         SET DISPLAY-SUBFILE TO TRUE
      028900     ELSE
269 029000         PERFORM READ-NEXT-ORDER-DETAIL-RECORD
270 029100         IF MORE-DETAIL-LINE-ITEMS-EXIST THEN
271 029200             IF ORDERN OF ORDER-DETAIL-RECORD IS NOT EQUAL TO
      029300             ORDERN OF ORDER-HEADER-RECORD THEN
272 029400                 SET DISPLAY-SUBFILE TO TRUE
273 029500                 SET NO-MORE-DETAIL-LINE-ITEMS TO TRUE
      029600             END-IF
      029700         END-IF
      029800     END-IF.
      029900
      030000     READ-NEXT-ORDER-DETAIL-RECORD.
274 030100     READ ORDER-DETAIL-FILE NEXT RECORD
275 030200         AT END SET DISPLAY-SUBFILE TO TRUE
276 030300         SET NO-MORE-DETAIL-LINE-ITEMS TO TRUE
      030400     END-READ.
      * * * * * ソース仕様の終わり * * * * *

```

図 149. 発注照会プログラムの例 (10/10)

これは、ワークステーションに表示される最初の注文入力プロンプトの表示画面です。

```

Existing Order Entry                Total 000000000
Status
Order 12400                        Open
Date 000000                        Customer order
Cust #                               Ship via
                                      Printed date 000000
                                      Invoice 000000 Mth 00 Year 00
Item Qty  Item Description          Price  Extension

```

最初の表示画面に入力された注文番号に対応する得意先に対する詳細注文レコードが存在する場合、次の表示画面が表示されます。

```

Existing Order Entry                Total 007426656
Status 7-INVOICED
Order 17924 ABC HARDWARE LTD.      Open 2-CLOSED
Date 110896 123 ANYWHERE AVE.     Customer order TESTCS17933001I
Cust # 11200 TORONTO               Ship via TRUCKCO
                                      Printed date 110896
                                      Invoice 17924 Mth 12 Year 88
Item Qty  Item Description          Price  Extension
33001 003 TORQUE WRENCH 75LB 14 INCH 009115 273.45
33100 001 TORQUE WRENCH W/GAUGE 200 LB 015777 650.95
44529 004 WOOD CHISEL - 3 1/4      006840 56.87
44958 002 POWER DRILL 1/2 REV      008200 797.50
46102 001 WROUGHT IRON RAILING 4FTX6FT 007930 237.75
46201 001 WROUGHT IRON HAND RAIL 6FT 007178 77.35
47902 002 ESCUTCHEON BRASS 15X4 INCHES 044488 213.00

```

次の表示画面は、最初の表示画面に入力された注文番号に対応するレコードが ORDHDRP ファイルに含まれていないときに表示されるものです。

```

Existing Order Entry                Total 000000000
Status
Order 12400                        Open
Date 000000                        Customer order
Cust #                               Ship via
                                      Printed date 000000
                                      Invoice 000000 Mth 00 Year 00
Item Qty  Item Description          Price  Extension

Order number not found

```

支払更新プログラムで READ SUBFILE...NEXT MODIFIED およ び REWRITE SUBFILE を使用する例

614 ページの図 152 に示すのは、支払更新プログラムの例 PAYUPDT です。これに関連する DDS については 図 150 および 612 ページの図 151 を参照してください。関連した表示画面の例については 626 ページの得意先支払い表示画面を参照してください。得意先マスター・ファイル CUSMSTP の DDS については 556 ページの図 132 を参照してください。

この例では、得意先からの支払いが登録されます。オペレーターに対して、1 つまたは複数の得意先番号を入力して、各得意先の口座に入れる金額を入力するようにプロンプトが出されます。プログラムは得意先番号を調べて、送り状が未処理になっている既存の得意先の支払いであれば、無条件に受け入れます。得意先からの支払額によって過剰支払いが起きた場合、オペレーターはその支払いを受け取るか受け取らないかを選択できます。得意先番号に対する得意先レコードが存在していない場合は、エラー・メッセージが出されます。オペレーターが F12 を押してプログラムを終了するまで、支払いの入力を続けることができます。

```
.....1.....2.....3.....4.....5.....6.....7.....
A** THIS IS THE ORDER HEADER LOGICAL FILE ** ORDHRL
A
A
A          R ORDHDR                UNIQUE
A          PFIL(ORDHDRP)
A*
A          CUST
A          INVNUM
A          ORDERN
A          ORDDAT
A          CUSORD
A          SHPVIA
A          ORDSTS
A          OPRNAM
A          ORDAMT
A          CUSTYP
A          PRTDAT
A          OPNSTS
A          TOTLIN
A          ACTMTH
A          ACTYR
A          STATE
A          AMPAID
A          K CUST
A          K INVNUM
```

図 150. 支払更新プログラムのデータ記述仕様の例 - 論理注文ファイル

```

.....+.....1.....+.....2.....+.....3.....+.....4.....+.....5.....+.....6.....+.....7.....+.....
A* THIS IS THE DISPLAY DEVICE FILE FOR PAYUPDT ** PAYUPDTD
A* ACCOUNTS RECEIVABLE INTERACTIVE PAYMENT UPDATE
A*
A
A          R SUBFILE1                      SFL
A          TEXT('SUBFILE FOR CUSTOMER PAYMENT')
A*
A          ACPMPT          4A I 5 4TEXT('ACCEPT PAYMENT')
A          VALUES('*YES' '*NO')
A 51          DSPATR(RI MDT)
A N51         DSPATR(ND PR)
A*
A          CUST           5 B 5 15TEXT('CUSTOMER NUMBER')
A 52          DSPATR(RI)
A 53          DSPATR(ND)
A 54          DSPATR(PR)
A*
A          AMPAID        8 02B 5 24TEXT('AMOUNT PAID')
A          CHECK(FE)
A          AUTO(RAB)
A          CMP(GT 0)
A 52          DSPATR(RI)
A 53          DSPATR(ND)
A 54          DSPATR(PR)
A*
A          ECPMSG        31A 0 5 37TEXT('EXCEPTION MESSAGE')
A 52          DSPATR(RI)
A 53          DSPATR(ND)
A 54          DSPATR(BL)
A*
A          OVRPMT        8Y 20 5 70TEXT('OVERPAYMENT')
A          EDTCDE(1)
A 55          DSPATR(BL)
A N56         DSPATR(ND)
A*

```

図 151. 支払更新プログラムのデータ記述仕様の例 - ディスプレイ装置ファイル (1/2)

A	STSCDE	1A H	TEXT('STATUS CODE')
A	R CONTROL1		TEXT('SUBFILE CONTROL')
A			SFLCTL(SUBFILE1)
A			SFLSIZ(17)
A			SFLPAG(17)
A	61		SFLCLR
A	62		SFLDSP
A	62		SFLDSPCTL
A			OVERLAY
A			LOCK
A*			
A			HELP(99 'HELP KEY')
A			CA12(98 'END PAYMENT UPDATE')
A			CA11(97 'IGNORE INPUT')
A*			
A	99		SFLMSG(' F11 - IGNORE INVALID INPUT+
A			F12 - END PAYMENT +
A			UPDATE')
A*			
A			1 2'CUSTOMER PAYMENT UPDATE PROMPT'
A			1 65'DATE'
A			1 71DATE EDTCDE(Y)
A	63		3 2'ACCEPT'
A	63		4 2'PAYMENT'
A			3 14'CUSTOMER'
A			3 26'PAYMENT'
A	64		3 37'EXCEPTION MESSAGE'
A*			
A	R MESSAGE1		TEXT('MESSAGE RECORD')
A			OVERLAY
A			LOCK
A*			
A	71		24 2' ACCEPT PAYMENT VALUES: (*NO *YES)
			DSPATR(RI)

図 151. 支払更新プログラムのデータ記述仕様の例 - ディスプレイ装置ファイル (2/2)

```

ソース
STMT PL SEQNO -A 1 B..+....2....+....3....+....4....+....5....+....6....+....7..IDENTFCN S コピー名 変更日付
000100 PROCESS APOST
1 000200 IDENTIFICATION DIVISION.
2 000300 PROGRAM-ID. PAYUPDT.
000400
3 000500 ENVIRONMENT DIVISION.
4 000600 CONFIGURATION SECTION.
5 000700 SOURCE-COMPUTER. IBM-ISERIES.
6 000800 OBJECT-COMPUTER. IBM-ISERIES.
7 000900 INPUT-OUTPUT SECTION.
8 001000 FILE-CONTROL.
9 001100 SELECT CUSTOMER-INVOICE-FILE
10 001200 ASSIGN TO DATABASE-ORDHDRL
11 001300 ORGANIZATION IS INDEXED
12 001400 ACCESS MODE IS SEQUENTIAL
13 001500 RECORD KEY IS COMP-KEY
14 001600 FILE STATUS IS STATUS-CODE-ONE.
15 001700 SELECT CUSTOMER-MASTER-FILE
16 001800 ASSIGN TO DATABASE-CUSMSTP
17 001900 ORGANIZATION IS INDEXED
18 002000 ACCESS IS RANDOM
19 002100 RECORD KEY IS CUST OF CUSTOMER-MASTER-RECORD.
20 002200 SELECT PAYMENT-UPDATE-DISPLAY-FILE
21 002300 ASSIGN TO WORKSTATION-PAYUPDTD
22 002400 ORGANIZATION IS TRANSACTION
23 002500 ACCESS IS DYNAMIC
24 002600 RELATIVE KEY IS REL-NUMBER
25 002700 FILE STATUS IS STATUS-CODE-ONE
26 002800 CONTROL-AREA IS WS-CONTROL.
002900
27 003000 DATA DIVISION.
28 003100 FILE SECTION.
29 003200 FD CUSTOMER-INVOICE-FILE.
30 003300 01 CUSTOMER-INVOICE-RECORD.
003400 COPY DDS-ORDHDR OF ORDHDRL.
+000001* I-O FORMAT:ORDHDR FROM FILE ORDHDRL OF LIBRARY CBLGUIDE ORDHDR
+000002* ORDHDR
+000003* USER SUPPLIED KEY BY RECORD KEY CLAUSE ORDHDR
31 +000004 05 ORDHDR. ORDHDR
32 +000005 06 CUST PIC X(5). ORDHDR
+000006* CUSTOMER NUMBER ORDHDR
33 +000007 06 INVNUM PIC S9(5) COMP-3. ORDHDR
+000008* INVOICE NUMBER ORDHDR
34 +000009 06 ORDERN PIC S9(5) COMP-3. ORDHDR
+000010* ORDER NUMBER ORDHDR
35 +000011 06 ORDDAT PIC S9(6) COMP-3. ORDHDR
+000012* DATE ORDER ENTERED ORDHDR
36 +000013 06 CUSORD PIC X(15). ORDHDR
+000014* CUSTOMER PURCHASE ORDER NUMBER ORDHDR
37 +000015 06 SHPVIA PIC X(15). ORDHDR
+000016* SHIPPING INSTRUCTIONS ORDHDR
38 +000017 06 ORDSTS PIC S9(1) COMP-3. ORDHDR
+000018* ORDER SATAUS 1PCS 2CNT 3CHK 4RDY 5PRT 6PCK ORDHDR
39 +000019 06 OPRNAM PIC X(10). ORDHDR

```

図 152. 支払更新プログラム例のソース・リスト (1/13)

#

```

5722WDS V5R3M0 030905 LN IBM ILE COBOL CBLGUIDE/PAYUPDT ISERIES1 03/09/15 15:08:37 ページ 3
STMT PL SEQNO -A 1 B..+...2....+...3....+...4....+...5....+...6....+...7..IDENTFCN S コピー名 変更日付
+000020* OPERATOR WHO ENTERED ORD ORDHDR
40 +000021 06 ORDAMT PIC S9(6)V9(2) COMP-3. ORDHDR
+000022* DOLLAR AMOUNT OF ORDER ORDHDR
41 +000023 06 CUSTYP PIC S9(1) COMP-3. ORDHDR
+000024* CUSTOMER TYPE 1=GOV 2=SCH 3=BUS 4=PVT 5=OT ORDHDR
42 +000025 06 PRDAT PIC S9(6) COMP-3. ORDHDR
+000026* DATE ORDER WAS PRINTED ORDHDR
43 +000027 06 OPNSTS PIC S9(1) COMP-3. ORDHDR
+000028* ORDER OPEN STATUS 1=OPEN 2= CLOSE 3=CANCEL ORDHDR
44 +000029 06 TOTLIN PIC S9(3) COMP-3. ORDHDR
+000030* TOTAL LINE ITEMS IN ORDER ORDHDR
45 +000031 06 ACTMTH PIC S9(2) COMP-3. ORDHDR
+000032* ACCOUNTING MONTH OF SALE ORDHDR
46 +000033 06 ACTYR PIC S9(2) COMP-3. ORDHDR
+000034* ACCOUNTING YEAR OF SALE ORDHDR
47 +000035 06 STATE PIC X(2). ORDHDR
+000036* STATE ORDHDR
48 +000037 06 AMPAID PIC S9(6)V9(2) COMP-3. ORDHDR
+000038* AMOUNT PAID ORDHDR
49 003500 66 COMP-KEY RENAMES CUST THRU INVMNUM.
003600
50 003700 FD CUSTOMER-MASTER-FILE.
51 003800 01 CUSTOMER-MASTER-RECORD.
003900 COPY DDS-CUSMST OF CUSMSTP.
+000001* I-O FORMAT:CUSMST FROM FILE CUSMSTP OF LIBRARY CBLGUIDE CUSMST
+000002* CUSTOMER MASTER RECORD CUSMST
+000003* USER SUPPLIED KEY BY RECORD KEY CLAUSE CUSMST
52 +000004 05 CUSMST. CUSMST
53 +000005 06 CUST PIC X(5). CUSMST
+000006* CUSTOMER NUMBER CUSMST
54 +000007 06 NAME PIC X(25). CUSMST
+000008* CUSTOMER NAME CUSMST
55 +000009 06 ADDR PIC X(20). CUSMST
+000010* CUSTOMER ADDRESS CUSMST
56 +000011 06 CITY PIC X(20). CUSMST
+000012* CUSTOMER CITY CUSMST
57 +000013 06 STATE PIC X(2). CUSMST
+000014* STATE CUSMST
58 +000015 06 ZIP PIC S9(5) COMP-3. CUSMST
+000016* ZIP CODE CUSMST
59 +000017 06 SRHCOD PIC X(6). CUSMST
+000018* CUSTOMER NUMBER SEARCH CODE CUSMST
60 +000019 06 CUSTYP PIC S9(1) COMP-3. CUSMST
+000020* CUSTOMER TYPE 1=GOV 2=SCH 3=BUS 4=PVT 5=OT CUSMST
61 +000021 06 ARBAL PIC S9(6)V9(2) COMP-3. CUSMST
+000022* ACCOUNTS REC. BALANCE CUSMST
62 +000023 06 ORDBAL PIC S9(6)V9(2) COMP-3. CUSMST
+000024* A/R AMT. IN ORDER FILE CUSMST
63 +000025 06 LSTAMT PIC S9(6)V9(2) COMP-3. CUSMST
+000026* LAST AMT. PAID IN A/R CUSMST
64 +000027 06 LSTDAT PIC S9(6) COMP-3. CUSMST
+000028* LAST DATE PAID IN A/R CUSMST
65 +000029 06 CRDLMT PIC S9(6)V9(2) COMP-3. CUSMST
+000030* CUSTOMER CREDIT LIMIT CUSMST
66 +000031 06 SLSYR PIC S9(8)V9(2) COMP-3. CUSMST

```

図 152. 支払更新プログラム例のソース・リスト (2/13)

```

5722WDS V5R3M0 030905 LN IBM ILE COBOL CBLGUIDE/PAYUPDT ISERIES1 03/09/15 15:08:37 ページ 4
STMT PL SEQNO -A 1 B.+...2...+...3...+...4...+...5...+...6...+...7..IDENTFCN S コピー名 変更日付
+000032* CUSTOMER SALES THIS YEAR
67 +000033 06 SLSLYR PIC S9(8)V9(2) COMP-3. CUSMST
+000034* CUSTOMER SALES LAST YEAR CUSMST
004000
68 004100 FD PAYMENT-UPDATE-DISPLAY-FILE.
69 004200 01 PAYMENT-UPDATE-DISPLAY-RECORD.
004300 COPY DDS-ALL-FORMATS OF PAYUPDTD.
70 +000001 05 PAYUPDTD-RECORD PIC X(59). <-ALL-FMTS
+000002* INPUT FORMAT:SUBFILE1 FROM FILE PAYUPDTD OF LIBRARY CBLGUIDE <-ALL-FMTS
+000003* SUBFILE FOR CUSTOMER PAYMENT <-ALL-FMTS
71 +000004 05 SUBFILE1-I REDEFINES PAYUPDTD-RECORD. <-ALL-FMTS
72 +000005 06 ACPPTM PIC X(4). <-ALL-FMTS
+000006* ACCEPT PAYMENT <-ALL-FMTS
73 +000007 06 CUST PIC X(5). <-ALL-FMTS
+000008* CUSTOMER NUMBER <-ALL-FMTS
74 +000009 06 AMPAID PIC S9(6)V9(2). <-ALL-FMTS
+000010* AMOUNT PAID <-ALL-FMTS
75 +000011 06 ECPMSG PIC X(31). <-ALL-FMTS
+000012* EXCEPTION MESSAGE <-ALL-FMTS
76 +000013 06 OVRPMT PIC S9(6)V9(2). <-ALL-FMTS
+000014* OVERPAYMENT <-ALL-FMTS
77 +000015 06 STSCDE PIC X(1). <-ALL-FMTS
+000016* STATUS CODE <-ALL-FMTS
+000017* OUTPUT FORMAT:SUBFILE1 FROM FILE PAYUPDTD OF LIBRARY CBLGUIDE <-ALL-FMTS
+000018* SUBFILE FOR CUSTOMER PAYMENT <-ALL-FMTS
78 +000019 05 SUBFILE1-O REDEFINES PAYUPDTD-RECORD. <-ALL-FMTS
79 +000020 06 SUBFILE1-O-INDIC. <-ALL-FMTS
80 +000021 07 IN51 PIC 1 INDIC 51. <-ALL-FMTS
81 +000022 07 IN52 PIC 1 INDIC 52. <-ALL-FMTS
82 +000023 07 IN53 PIC 1 INDIC 53. <-ALL-FMTS
83 +000024 07 IN54 PIC 1 INDIC 54. <-ALL-FMTS
84 +000025 07 IN55 PIC 1 INDIC 55. <-ALL-FMTS
85 +000026 07 IN56 PIC 1 INDIC 56. <-ALL-FMTS
86 +000027 06 CUST PIC X(5). <-ALL-FMTS
+000028* CUSTOMER NUMBER <-ALL-FMTS
87 +000029 06 AMPAID PIC S9(6)V9(2). <-ALL-FMTS
+000030* AMOUNT PAID <-ALL-FMTS
88 +000031 06 ECPMSG PIC X(31). <-ALL-FMTS
+000032* EXCEPTION MESSAGE <-ALL-FMTS
89 +000033 06 OVRPMT PIC S9(6)V9(2). <-ALL-FMTS
+000034* OVERPAYMENT <-ALL-FMTS
90 +000035 06 STSCDE PIC X(1). <-ALL-FMTS
+000036* STATUS CODE <-ALL-FMTS
+000037* INPUT FORMAT:CONTROL1 FROM FILE PAYUPDTD OF LIBRARY CBLGUIDE <-ALL-FMTS
+000038* SUBFILE CONTROL <-ALL-FMTS
91 +000039 05 CONTROL1-I REDEFINES PAYUPDTD-RECORD. <-ALL-FMTS
92 +000040 06 CONTROL1-I-INDIC. <-ALL-FMTS
93 +000041 07 IN99 PIC 1 INDIC 99. <-ALL-FMTS
+000042* HELP KEY <-ALL-FMTS
94 +000043 07 IN98 PIC 1 INDIC 98. <-ALL-FMTS
+000044* END PAYMENT UPDATE <-ALL-FMTS
95 +000045 07 IN97 PIC 1 INDIC 97. <-ALL-FMTS
+000046* IGNORE INPUT <-ALL-FMTS
+000047* OUTPUT FORMAT:CONTROL1 FROM FILE PAYUPDTD OF LIBRARY CBLGUIDE <-ALL-FMTS
+000048* SUBFILE CONTROL <-ALL-FMTS

```

図 152. 支払更新プログラム例のソース・リスト (3/13)

```

5722WDS V5R3M0 030905 LN IBM ILE COBOL CBLGUIDE/PAYUPDT ISERIES1 03/09/15 15:08:37 ページ 5
STMT PL SEQNO -A 1 B.+. . . . 2. . . . +. . . . 3. . . . +. . . . 4. . . . +. . . . 5. . . . +. . . . 6. . . . +. . . . 7. . . . IDENTFCN S コピー名 変更日付
96 +000049 05 CONTROL1-0 REDEFINES PAYUPDTD-RECORD. <-ALL-FMTS
97 +000050 06 CONTROL1-0-INDIC. <-ALL-FMTS
98 +000051 07 IN61 PIC 1 INDIC 61. <-ALL-FMTS
99 +000052 07 IN62 PIC 1 INDIC 62. <-ALL-FMTS
100 +000053 07 IN99 PIC 1 INDIC 99. <-ALL-FMTS
+000054* HELP KEY <-ALL-FMTS
101 +000055 07 IN63 PIC 1 INDIC 63. <-ALL-FMTS
102 +000056 07 IN64 PIC 1 INDIC 64. <-ALL-FMTS
+000057* INPUT FORMAT:MESSAGE1 FROM FILE PAYUPDTD OF LIBRARY CBLGUIDE <-ALL-FMTS
+000058* MESSAGE RECORD <-ALL-FMTS
+000059* 05 MESSAGE1-I REDEFINES PAYUPDTD-RECORD. <-ALL-FMTS
+000060* OUTPUT FORMAT:MESSAGE1 FROM FILE PAYUPDTD OF LIBRARY CBLGUIDE <-ALL-FMTS
+000061* MESSAGE RECORD <-ALL-FMTS
103 +000062 05 MESSAGE1-0 REDEFINES PAYUPDTD-RECORD. <-ALL-FMTS
104 +000063 06 MESSAGE1-0-INDIC. <-ALL-FMTS
105 +000064 07 IN71 PIC 1 INDIC 71. <-ALL-FMTS
004400
106 004500 WORKING-STORAGE SECTION.
004600
107 004700 01 REL-NUMBER PIC 9(05)
004800 VALUE ZEROS.
004900
108 005000 01 WS-CONTROL.
109 005100 05 WS-IND PIC X(02).
110 005200 05 WS-FORMAT PIC X(10).
111 005300 01 SYSTEM-DATE.
112 005400 05 SYSTEM-YEAR PIC 99.
113 005500 05 SYSTEM-MONTH PIC 99.
114 005600 05 SYSTEM-DAY PIC 99.
115 005700 01 PROGRAM-DATE.
116 005800 05 PROGRAM-MONTH PIC 99.
117 005900 05 PROGRAM-DAY PIC 99.
118 006000 05 PROGRAM-YEAR PIC 99.
119 006100 01 FILE-DATE REDEFINES PROGRAM-DATE
006200 PIC S9(6).
120 006300 01 EXCEPTION-STATUS.
121 006400 05 STATUS-CODE-ONE PIC XX.
122 006500 08 SUBFILE-IS-FULL VALUE '0M'.
123 006600 01 EXCEPTION-MESSAGES.
124 006700 05 MESSAGE-ONE PIC X(31)
006800 VALUE 'CUSTOMER DOES NOT EXIST '.
125 006900 05 MESSAGE-TWO PIC X(31)
007000 VALUE 'NO INVOICES EXIST FOR CUSTOMER '.
126 007100 05 MESSAGE-THREE PIC X(31)
007200 VALUE 'CUSTOMER HAS AN OVER PAYMENT OF'.
127 007300 01 PROGRAM-VARIABLES.
128 007400 05 AMOUNT-OWED PIC S9(6)V99.
129 007500 05 AMOUNT-PAID PIC S9(6)V99.
130 007600 05 INVOICE-BALANCE PIC S9(6)V99.
131 007700 01 ERRPGM-PARAMETERS.
132 007800 05 DISPLAY-PARAMETER PIC X(8)
007900 VALUE 'PAYUPDTD'.
133 008000 05 DUMMY-ONE PIC X(6)
008100 VALUE SPACES.
134 008200 05 DUMMY-TWO PIC X(6)

```

図 152. 支払更新プログラム例のソース・リスト (4/13)

5722WDS V5R3M0 030905 LN IBM ILE COBOL	CBLGUIDE/PAYUPDT	ISERIES1 03/09/15 15:08:37	ページ 6
STMT PL SEQNO -A 1 B.+...2...+...3...+...4...+...5...+...6...+...7..IDENTFCN S コピー名 変更日付			
008300		VALUE SPACES.	
135 008400 05	STATUS-CODE-TWO.		
136 008500 10	PRIMARY	PIC X(1).	
137 008600 10	SECONDARY	PIC X(1).	
138 008700 10	FILLER	PIC X(5)	
008800		VALUE SPACES.	
139 008900 05	DUMMY-THREE	PIC X(10)	
009000		VALUE SPACES.	
009100			
140 009200 01	SWITCH-AREA.		
141 009300 05	SW01	PIC 1.	
142 009400 88	WRITE-DISPLAY	VALUE B'1'.	
143 009500 88	READ-DISPLAY	VALUE B'0'.	
144 009600 05	SW02	PIC 1.	
145 009700 88	SUBFILE1-FORMAT	VALUE B'1'.	
146 009800 88	NOT-SUBFILE1-FORMAT	VALUE B'0'.	
147 009900 05	SW03	PIC 1.	
148 010000 88	CONTROL1-FORMAT	VALUE B'1'.	
149 010100 88	NOT-CONTROL1-FORMAT	VALUE B'0'.	
150 010200 05	SW04	PIC 1.	
151 010300 88	NO-MORE-TRANSACTIONS-EXIST	VALUE B'1'.	
152 010400 88	TRANSACTIONS-EXIST	VALUE B'0'.	
153 010500 05	SW05	PIC 1.	
154 010600 88	CUSTOMER-NOT-FOUND	VALUE B'1'.	
155 010700 88	CUSTOMER-EXIST	VALUE B'0'.	
156 010800 05	SW06	PIC 1.	
157 010900 88	NO-MORE-INVOICES-EXIST	VALUE B'1'.	
158 011000 88	CUSTOMER-INVOICE-EXIST	VALUE B'0'.	
159 011100 05	SW07	PIC 1.	
160 011200 88	NO-MORE-PAYMENT-EXIST	VALUE B'1'.	
161 011300 88	PAYMENT-EXIST	VALUE B'0'.	
162 011400 05	SW08	PIC 1.	
163 011500 88	INPUT-ERRORS-EXIST	VALUE B'1'.	
164 011600 88	NO-INPUT-ERRORS-EXIST	VALUE B'0'.	
165 011700 05	SW09	PIC 1.	
166 011800 88	OVER-PAYMENT-DISPLAYED-ONCE	VALUE B'1'.	
167 011900 88	OVER-PAYMENT-NOT-DISPLAYED	VALUE B'0'.	
012000			
168 012100 01	INDICATOR-AREA.		
169 012200 05	IN99	PIC 1 INDIC 99.	
170 012300 88	HELP-IS-NEEDED	VALUE B'1'.	
171 012400 88	HELP-IS-NOT-NEEDED	VALUE B'0'.	
172 012500 05	IN98	PIC 1 INDIC 98.	
173 012600 88	END-OF-PAYMENT-UPDATE	VALUE B'1'.	
174 012700 05	IN97	PIC 1 INDIC 97.	
175 012800 88	IGNORE-INPUT	VALUE B'1'.	
176 012900 05	IN51	PIC 1 INDIC 51.	
177 013000 88	DISPLAY-ACCEPT-PAYMENT	VALUE B'1'.	
178 013100 88	DO-NOT-DISPLAY-ACCEPT-PAYMENT	VALUE B'0'.	
179 013200 05	IN52	PIC 1 INDIC 52.	
180 013300 88	REVERSE-FIELD-IMAGE	VALUE B'1'.	
181 013400 88	DO-NOT-REVERSE-FIELD-IMAGE	VALUE B'0'.	
182 013500 05	IN53	PIC 1 INDIC 53.	
183 013600 88	DO-NOT-DISPLAY-FIELD	VALUE B'1'.	
184 013700 88	DISPLAY-FIELD	VALUE B'0'.	

図 152. 支払更新プログラム例のソース・リスト (5/13)

```

5722WDS V5R3M0 030905 LN IBM ILE COBOL CBLGUIDE/PAYUPDT ISERIES1 03/09/15 15:08:37 ページ 7
STMT PL SEQNO -A 1 B.+...2...+...3...+...4...+...5...+...6...+...7..IDENTFCN S コピー名 変更日付
185 013800 05 IN54 PIC 1 INDIC 54.
186 013900 88 PROTECT-INPUT-FIELD VALUE B'1'.
187 014000 88 DO-NOT-PROTECT-INPUT-FIELD VALUE B'0'.
188 014100 05 IN55 PIC 1 INDIC 55.
189 014200 88 MAKE-FIELD-BLINK VALUE B'1'.
190 014300 88 DO-NOT-MAKE-FIELD-BLINK VALUE B'0'.
191 014400 05 IN56 PIC 1 INDIC 56.
192 014500 88 DISPLAY-OVER-PAYMENT VALUE B'1'.
193 014600 88 DO-NOT-DISPLAY-OVER-PAYMENT VALUE B'0'.
194 014700 05 IN61 PIC 1 INDIC 61.
195 014800 88 CLEAR-SUBFILE VALUE B'1'.
196 014900 88 DO-NOT-CLEAR-SUBFILE VALUE B'0'.
197 015000 05 IN62 PIC 1 INDIC 62.
198 015100 88 DISPLAY-SCREEN VALUE B'1'.
199 015200 88 DO-NOT-DISPLAY-SCREEN VALUE B'0'.
200 015300 05 IN63 PIC 1 INDIC 63.
201 015400 88 DISPLAY-ACCEPT-HEADING VALUE B'1'.
202 015500 88 DO-NOT-DISPLAY-ACCEPT-HEADING VALUE B'0'.
203 015600 05 IN64 PIC 1 INDIC 64.
204 015700 88 DISPLAY-EXCEPTION VALUE B'1'.
205 015800 88 DO-NOT-DISPLAY-EXCEPTION VALUE B'0'.
206 015900 05 IN71 PIC 1 INDIC 71.
207 016000 88 DISPLAY-ACCEPT-MESSAGE VALUE B'1'.
208 016100 88 DO-NOT-DISPLAY-ACCEPT-MESSAGE VALUE B'0'.
016200
209 016300 PROCEDURE DIVISION.
016400
210 016500 DECLARATIVES.
016600
016700 TRANSACTION-ERROR SECTION.
016800 USE AFTER STANDARD ERROR PROCEDURE
016900 PAYMENT-UPDATE-DISPLAY-FILE.
017000 WORK-STATION-ERROR-HANDLER.
211 017100 IF NOT (SUBFILE-IS-FULL) THEN
212 017200 DISPLAY 'ERROR IN PAYMENT-UPDATE' STATUS-CODE-ONE
017300 END-IF.
017400 END DECLARATIVES.
017500
017600 MAIN-PROGRAM SECTION.
017700 MAINLINE.
213 017800 OPEN I-O CUSTOMER-INVOICE-FILE
017900 CUSTOMER-MASTER-FILE
018000 PAYMENT-UPDATE-DISPLAY-FILE.
018100
214 018200 MOVE ALL B'0' TO INDICATOR-AREA
018300 SWITCH-AREA.
215 018400 ACCEPT SYSTEM-DATE FROM DATE
018500 END-ACCEPT.
216 018600 MOVE SYSTEM-YEAR TO PROGRAM-YEAR.
217 018700 MOVE SYSTEM-MONTH TO PROGRAM-MONTH.
218 018800 MOVE SYSTEM-DATE TO PROGRAM-DAY.
219 018900 SET WRITE-DISPLAY
019000 CONTROL1-FORMAT
019100 DO-NOT-DISPLAY-OVER-PAYMENT
019200 DO-NOT-PROTECT-INPUT-FIELD

```

図 152. 支払更新プログラム例のソース・リスト (6/13)

```

5722WDS V5R3M0 030905 LN IBM ILE COBOL          CBLGUIDE/PAYUPDT      ISERIES1 03/09/15 15:08:37      ページ 8
STMT PL SEQNO -A 1 B.+...2....+...3....+...4....+...5....+...6....+...7..IDENTFCN S コピー名 変更日付
019300      DO-NOT-REVERSE-FIELD-IMAGE
019400      DO-NOT-MAKE-FIELD-BLINK
019500      CLEAR-SUBFILE TO TRUE.
220 019600      MOVE CORR INDICATOR-AREA TO CONTROL1-0-INDIC.
      *** CORRESPONDING items for statement 220:
      ***      IN99
      ***      IN61
      ***      IN62
      ***      IN63
      ***      IN64
      *** End of CORRESPONDING items for statement 220
221 019700      WRITE PAYMENT-UPDATE-DISPLAY-RECORD
019800      FORMAT IS 'CONTROL1'
019900      END-WRITE.
222 020000      SET DO-NOT-CLEAR-SUBFILE TO TRUE.
223 020100      PERFORM INITIALIZE-SUBFILE-RECORD 17 TIMES.
224 020200      SET DISPLAY-SCREEN TO TRUE.
225 020300      MOVE CORR INDICATOR-AREA TO CONTROL1-0-INDIC.
      *** CORRESPONDING items for statement 225:
      ***      IN99
      ***      IN61
      ***      IN62
      ***      IN63
      ***      IN64
      *** End of CORRESPONDING items for statement 225
226 020400      WRITE PAYMENT-UPDATE-DISPLAY-RECORD
020500      FORMAT IS 'CONTROL1'
020600      END-WRITE.
227 020700      READ PAYMENT-UPDATE-DISPLAY-FILE RECORD
020800      FORMAT IS 'CONTROL1'
020900      END-READ.
228 021000      MOVE CORR CONTROL1-I-INDIC TO INDICATOR-AREA.
      *** CORRESPONDING items for statement 228:
      ***      IN99
      ***      IN98
      ***      IN97
      *** End of CORRESPONDING items for statement 228
021100
229 021200      PERFORM PROCESS-TRANSACTION-FILE
021300      UNTIL END-OF-PAYMENT-UPDATE.
021400
230 021500      CLOSE CUSTOMER-INVOICE-FILE
021600      CUSTOMER-MASTER-FILE
021700      PAYMENT-UPDATE-DISPLAY-FILE.
231 021800      STOP RUN.
021900
022000 PROCESS-TRANSACTION-FILE.
232 022100      IF HELP-IS-NOT-NEEDED THEN
233 022200      IF IGNORE-INPUT THEN
234 022300      SET WRITE-DISPLAY
022400      CONTROL1-FORMAT
022500      CLEAR-SUBFILE
022600      DISPLAY-FIELD
022700      DO-NOT-DISPLAY-OVER-PAYMENT
022800      DO-NOT-PROTECT-INPUT-FIELD

```

図 152. 支払更新プログラム例のソース・リスト (7/13)

```

5722WDS V5R3M0 030905 LN IBM ILE COBOL CBLGUIDE/PAYUPDT ISERIES1 03/09/15 15:08:37 ページ 9
STMT PL SEQNO -A 1 B.+...2...+...3...+...4...+...5...+...6...+...7..IDENTFCN S コピー名 変更日付
022900 DO-NOT-REVERSE-FIELD-IMAGE
023000 DO-NOT-DISPLAY-ACCEPT-PAYMENT
023100 DO-NOT-DISPLAY-ACCEPT-HEADING
023200 DO-NOT-DISPLAY-ACCEPT-MESSAGE
023300 DO-NOT-MAKE-FIELD-BLINK TO TRUE
235 023400 MOVE CORR INDICATOR-AREA TO CONTROL1-0-INDIC
*** CORRESPONDING items for statement 235:
*** IN99
*** IN61
*** IN62
*** IN63
*** IN64
*** End of CORRESPONDING items for statement 235
236 023500 WRITE PAYMENT-UPDATE-DISPLAY-RECORD
023600 FORMAT IS 'CONTROL1'
023700 END-WRITE
237 023800 SET DO-NOT-CLEAR-SUBFILE TO TRUE
238 023900 MOVE 0 TO REL-NUMBER
239 024000 PERFORM INITIALIZE-SUBFILE-RECORD 17 TIMES
024100 ELSE
240 024200 SET TRANSACTIONS-EXIST
024300 DO-NOT-DISPLAY-ACCEPT-HEADING
024400 DO-NOT-DISPLAY-ACCEPT-MESSAGE
024500 DO-NOT-DISPLAY-EXCEPTION TO TRUE
241 024600 PERFORM READ-MODIFIED-SUBFILE-RECORD
242 024700 PERFORM TRANSACTION-VALIDATION
024800 UNTIL NO-MORE-TRANSACTIONS-EXIST
243 024900 SET NO-INPUT-ERRORS-EXIST TO TRUE
244 025000 PERFORM TEST-FOR-RECORD-INPUT-ERRORS
025100 VARYING REL-NUMBER
025200 FROM 1
025300 BY 1
025400 UNTIL REL-NUMBER IS GREATER THAN 17
025500 OR INPUT-ERRORS-EXIST
245 025600 IF NO-INPUT-ERRORS-EXIST THEN
246 025700 IF OVER-PAYMENT-DISPLAYED-ONCE THEN
247 025800 SET WRITE-DISPLAY
025900 CONTROL1-FORMAT
026000 DO-NOT-DISPLAY-OVER-PAYMENT
026100 DO-NOT-PROTECT-INPUT-FIELD
026200 DO-NOT-REVERSE-FIELD-IMAGE
026300 DO-NOT-MAKE-FIELD-BLINK
026400 DO-NOT-DISPLAY-ACCEPT-PAYMENT
026500 DO-NOT-DISPLAY-ACCEPT-HEADING
026600 DO-NOT-DISPLAY-ACCEPT-MESSAGE
026700 DO-NOT-DISPLAY-EXCEPTION
026800 CLEAR-SUBFILE
026900 DISPLAY-FIELD
027000 TO TRUE
248 027100 MOVE CORR INDICATOR-AREA TO CONTROL1-0-INDIC
*** CORRESPONDING items for statement 248:
*** IN99
*** IN61
*** IN62
*** IN63

```

図 152. 支払更新プログラム例のソース・リスト (8/13)

```

5722WDS V5R3M0 030905 LN IBM ILE COBOL AS/400 用 CBLGUIDE/PAYUPDT ISERIES1 03/09/15 15:08:37 ページ 10
STMT PL SEQNO -A 1 B.+...2....+...3....+...4....+...5....+...6....+...7..IDENTFCN S コピー名 変更日付
*** IN64
*** End of CORRESPONDING items for statement 248
249 027200 WRITE PAYMENT-UPDATE-DISPLAY-RECORD
027300 FORMAT IS 'CONTROL1'
027400 END-WRITE
250 027500 SET DO-NOT-CLEAR-SUBFILE TO TRUE
251 027600 MOVE 0 TO REL-NUMBER
252 027700 PERFORM INITIALIZE-SUBFILE-RECORD 17 TIMES
027800 ELSE
253 027900 SET OVER-PAYMENT-DISPLAYED-ONCE TO TRUE
028000 END-IF
028100 END-IF
028200 END-IF
028300 END-IF.
254 028400 SET WRITE-DISPLAY, DISPLAY-SCREEN TO TRUE.
255 028500 MOVE CORR INDICATOR-AREA TO MESSAGE1-O-INDIC.
*** CORRESPONDING items for statement 255:
*** IN71
*** End of CORRESPONDING items for statement 255
256 028600 WRITE PAYMENT-UPDATE-DISPLAY-RECORD
028700 FORMAT IS 'MESSAGE1'
028800 END-WRITE.
257 028900 SET WRITE-DISPLAY, CONTROL1-FORMAT TO TRUE.
258 029000 MOVE CORR INDICATOR-AREA TO CONTROL1-O-INDIC.
*** CORRESPONDING items for statement 258:
*** IN99
*** IN61
*** IN62
*** IN63
*** IN64
*** End of CORRESPONDING items for statement 258
259 029100 WRITE PAYMENT-UPDATE-DISPLAY-RECORD
029200 FORMAT IS 'CONTROL1'
029300 END-WRITE.
260 029400 READ PAYMENT-UPDATE-DISPLAY-FILE RECORD
029500 FORMAT IS 'CONTROL1'
029600 END-READ.
261 029700 MOVE CORR CONTROL1-I-INDIC TO INDICATOR-AREA.
*** CORRESPONDING items for statement 261:
*** IN99
*** IN98
*** IN97
*** End of CORRESPONDING items for statement 261
029800
029900 READ-MODIFIED-SUBFILE-RECORD.
262 030000 READ SUBFILE PAYMENT-UPDATE-DISPLAY-FILE
030100 NEXT MODIFIED RECORD FORMAT IS 'SUBFILE1'
263 030200 AT END SET NO-MORE-TRANSACTIONS-EXIST TO TRUE
030300 END-READ.
030400
030500 TEST-FOR-RECORD-INPUT-ERRORS.
264 030600 READ SUBFILE PAYMENT-UPDATE-DISPLAY-FILE RECORD
030700 FORMAT IS 'SUBFILE1'
030800 END-READ.
265 030900 IF STSCDE OF SUBFILE1-I IS EQUAL TO '1' THEN

```

図 152. 支払更新プログラム例のソース・リスト (9/13)

```

5722WDS V5R3M0 030905 LN IBM ILE COBOL          CBLGUIDE/PAYUPDT          ISERIES1 03/09/15 15:08:37      ページ 11
STMT PL SEQNO -A 1 B.+...2....+...3....+...4....+...5....+...6....+...7..IDENTFCN S コピー名 変更日付
266 031000      SET INPUT-ERRORS-EXIST TO TRUE
    031100      END-IF.
    031200
    031300 TRANSACTION-VALIDATION.
267 031400      MOVE CUST OF SUBFILE1-I OF PAYMENT-UPDATE-DISPLAY-RECORD
    031500      TO CUST OF CUSTOMER-MASTER-RECORD.
268 031600      SET CUSTOMER-EXIST TO TRUE.
269 031700      READ CUSTOMER-MASTER-FILE
270 031800      INVALID KEY SET CUSTOMER-NOT-FOUND TO TRUE
    031900      END-READ.
271 032000      IF CUSTOMER-EXIST THEN
272 032100          MOVE CUST OF CUSMST TO CUST OF ORDHDR
273 032200          MOVE ZEROES TO INVNUM
274 032300          SET CUSTOMER-INVOICE-EXIST TO TRUE
275 032400          PERFORM START-ON-CUSTOMER-INVOICE-FILE
276 032500          IF CUSTOMER-INVOICE-EXIST THEN
277 032600              PERFORM READ-CUSTOMER-INVOICE-RECORD
278 032700              IF CUSTOMER-INVOICE-EXIST THEN
279 032800                  PERFORM CUSTOMER-MASTER-FILE-UPDATE
280 032900                  MOVE AMPAID OF SUBFILE1-I TO AMOUNT-PAID
281 033000                  SET PAYMENT-EXIST TO TRUE
282 033100                  PERFORM PAYMENT-UPDATE
    033200                  UNTIL NO-MORE-INVOICES-EXIST
    033300                  OR NO-MORE-PAYMENT-EXIST
283 033400          IF ARBAL OF CUSTOMER-MASTER-RECORD IS NEGATIVE
284 033500              SET MAKE-FIELD-BLINK
    033600              DISPLAY-FIELD
    033700              DO-NOT-REVERSE-FIELD-IMAGE
    033800              OVER-PAYMENT-NOT-DISPLAYED
    033900              DISPLAY-OVER-PAYMENT
    034000              DISPLAY-EXCEPTION
    034100              DO-NOT-DISPLAY-ACCEPT-PAYMENT
    034200              PROTECT-INPUT-FIELD TO TRUE
285 034300              MOVE ARBAL TO OVRPMT OF SUBFILE1-0
286 034400              MOVE MESSAGE-THREE TO ECPMSG OF SUBFILE1-0
287 034500              MOVE '0' TO STSCDE OF SUBFILE1-0
288 034600              PERFORM REWRITE-DISPLAY-SUBFILE-RECORD
    034700          ELSE
289 034800              SET DO-NOT-DISPLAY-FIELD
    034900              DO-NOT-DISPLAY-OVER-PAYMENT
    035000              DO-NOT-REVERSE-FIELD-IMAGE
    035100              DO-NOT-MAKE-FIELD-BLINK
    035200              DO-NOT-DISPLAY-ACCEPT-PAYMENT
    035300              PROTECT-INPUT-FIELD TO TRUE
290 035400              MOVE SPACES TO ECPMSG OF SUBFILE1-0
291 035500              MOVE ZEROES TO OVRPMT OF SUBFILE1-0
292 035600              MOVE '0' TO STSCDE OF SUBFILE1-0
293 035700              PERFORM REWRITE-DISPLAY-SUBFILE-RECORD
    035800          END-IF
    035900      ELSE
294 036000          PERFORM NO-CUSTOMER-INVOICE-ROUTINE
    036100      END-IF
    036200      ELSE
295 036300          PERFORM NO-CUSTOMER-INVOICE-ROUTINE
    036400      END-IF

```

図 152. 支払更新プログラム例のソース・リスト (10/13)

```

5722WDS V5R3M0 030905 LN IBM ILE COBOL          CBLGUIDE/PAYUPDT      ISERIES1 03/09/15 15:08:37   ページ 12
STMT PL SEQNO  -A 1 B..+...2...+...3...+...4...+...5...+...6...+...7..IDENTFCN S コピー名 変更日付
036500      ELSE
296 036600      SET REVERSE-FIELD-IMAGE
036700          DO-NOT-PROTECT-INPUT-FIELD
036800          DISPLAY-FIELD
036900          DO-NOT-DISPLAY-OVER-PAYMENT
037000          DO-NOT-MAKE-FIELD-BLINK
037100          DISPLAY-EXCEPTION
037200          DO-NOT-DISPLAY-ACCEPT-PAYMENT
037300          DO-NOT-PROTECT-INPUT-FIELD TO TRUE
297 037400      MOVE ZEROES TO OVRPMT OF SUBFILE1-0
298 037500      MOVE MESSAGE-ONE TO ECPMSG OF SUBFILE1-0
299 037600      MOVE '1' TO STSCDE OF SUBFILE1-0
300 037700      PERFORM REWRITE-DISPLAY-SUBFILE-RECORD
037800      END-IF.
301 037900      PERFORM READ-MODIFIED-SUBFILE-RECORD.
038000
038100      START-ON-CUSTOMER-INVOICE-FILE.
302 038200      START CUSTOMER-INVOICE-FILE
038300          KEY IS GREATER THAN COMP-KEY
303 038400      INVALID KEY SET NO-MORE-INVOICES-EXIST TO TRUE
038500      END-START.
038600
038700      READ-CUSTOMER-INVOICE-RECORD.
304 038800      READ CUSTOMER-INVOICE-FILE NEXT RECORD
305 038900      AT END SET NO-MORE-INVOICES-EXIST TO TRUE
039000      END-READ.
306 039100      IF CUST OF CUSTOMER-MASTER-RECORD
039200          IS NOT EQUAL TO CUST OF CUSTOMER-INVOICE-RECORD THEN
307 039300          SET NO-MORE-INVOICES-EXIST TO TRUE
039400      END-IF.
039500
039600      CUSTOMER-MASTER-FILE-UPDATE.
308 039700      MOVE FILE-DATE TO LSTDAT OF CUSTOMER-MASTER-RECORD.
309 039800      MOVE AMPAID OF SUBFILE1-I
039900          TO LSTAMT OF CUSTOMER-MASTER-RECORD.
310 040000      SUBTRACT AMPAID OF SUBFILE1-I
040100          FROM ARBAL OF CUSTOMER-MASTER-RECORD.
311 040200      REWRITE CUSTOMER-MASTER-RECORD
040300          INVALID KEY
312 040400          DISPLAY 'ERROR IN REWRITE OF CUSTOMER MASTER'
040500      END-REWRITE.
040600
040700      REWRITE-DISPLAY-SUBFILE-RECORD.
313 040800      MOVE AMPAID OF SUBFILE1-I TO AMPAID OF SUBFILE1-0.
314 040900      MOVE CUST OF SUBFILE1-I TO CUST OF SUBFILE1-0.
315 041000      SET WRITE-DISPLAY TO TRUE.
316 041100      SET SUBFILE1-FORMAT TO TRUE.
317 041200      MOVE CORR INDICATOR-AREA TO SUBFILE1-0-INDIC.
*** CORRESPONDING items for statement 317:
***      IN51
***      IN52
***      IN53
***      IN54
***      IN55
***      IN56

```

図 152. 支払更新プログラム例のソース・リスト (11/13)

```

5722WDS V5R3M0 030905 LN IBM ILE COBOL          CBLGUIDE/PAYUPDT          ISERIES1 03/09/15 15:08:37      ページ 13
STMT PL SEQNO  -A 1 B.+...2...+...3...+...4...+...5...+...6...+...7..IDENTFCN S コピー名 変更日付
*** End of CORRESPONDING items for statement 317
318 041300 REWRITE SUBFILE PAYMENT-UPDATE-DISPLAY-RECORD
    041400 FORMAT IS 'SUBFILE1'
    041500 END-REWRITE.
    041600
    041700 NO-CUSTOMER-INVOICE-ROUTINE.
319 041800 IF STSCDE OF SUBFILE1-I IS EQUAL TO '1' THEN
320 041900 IF ACPMPT OF SUBFILE1-I IS EQUAL TO '*NO' THEN
321 042000 SET DO-NOT-DISPLAY-FIELD
    042100 DO-NOT-DISPLAY-OVER-PAYMENT
    042200 DO-NOT-REVERSE-FIELD-IMAGE
    042300 DO-NOT-MAKE-FIELD-BLINK
    042400 DO-NOT-DISPLAY-ACCEPT-PAYMENT
    042500 PROTECT-INPUT-FIELD
    042600 TO TRUE
322 042700 MOVE SPACES TO ECPMSG OF SUBFILE1-0
323 042800 MOVE ZEROS TO OVRPMT OF SUBFILE1-0
324 042900 MOVE '0' TO STSCDE OF SUBFILE1-0
325 043000 PERFORM REWRITE-DISPLAY-SUBFILE-RECORD
    043100 ELSE
326 043200 PERFORM CUSTOMER-MASTER-FILE-UPDATE
327 043300 SET MAKE-FIELD-BLINK
    043400 DISPLAY-FIELD
    043500 DO-NOT-REVERSE-FIELD-IMAGE
    043600 OVER-PAYMENT-NOT-DISPLAYED
    043700 DISPLAY-OVER-PAYMENT
    043800 DISPLAY-EXCEPTION
    043900 DO-NOT-DISPLAY-ACCEPT-PAYMENT
    044000 PROTECT-INPUT-FIELD
    044100 TO TRUE
328 044200 MOVE ARBAL TO OVRPMT OF SUBFILE1-0
329 044300 MOVE MESSAGE-THREE TO ECPMSG OF SUBFILE1-0
330 044400 MOVE '0' TO STSCDE OF SUBFILE1-0
331 044500 PERFORM REWRITE-DISPLAY-SUBFILE-RECORD
    044600 END-IF
    044700 ELSE
332 044800 SET REVERSE-FIELD-IMAGE
    044900 DISPLAY-FIELD
    045000 DO-NOT-PROTECT-INPUT-FIELD
    045100 DO-NOT-DISPLAY-OVER-PAYMENT
    045200 DISPLAY-EXCEPTION
    045300 DISPLAY-ACCEPT-PAYMENT
    045400 DISPLAY-ACCEPT-HEADING
    045500 DISPLAY-ACCEPT-MESSAGE
    045600 DO-NOT-MAKE-FIELD-BLINK
    045700 TO TRUE
333 045800 MOVE ZEROS TO OVRPMT OF SUBFILE1-0
334 045900 MOVE MESSAGE-TWO TO ECPMSG OF SUBFILE1-0
335 046000 MOVE '1' TO STSCDE OF SUBFILE1-0
336 046100 PERFORM REWRITE-DISPLAY-SUBFILE-RECORD
    046200 END-IF.
    046300
    046400 PAYMENT-UPDATE.
337 046500 SUBTRACT AMPAID OF CUSTOMER-INVOICE-RECORD
    046600 FROM ORDAMT OF CUSTOMER-INVOICE-RECORD

```

図 152. 支払更新プログラム例のソース・リスト (12/13)

次のように、得意先番号と支払額を入力します。

Customer Payment Update Prompt		Date 11/08/96
Customer	Payment	
34500	2000	
40500	30000	
36000	2500	
12500	200	
22799	4500	
41900	7500	
10001	5000	
49500	2500	
13300	3500	
56900	4000	

支払過剰になるものや得意先番号が正しくないものは、次に示すように画面に残り、そのことを示すメッセージが表示されます。

Customer	Payment Update Prompt	Date 11/08/96
Accept Payment	Customer Payment	Exception Message
___	40500 30000	NO INVOICES EXIST FOR CUSTOMER
___	12500 200	NO INVOICES EXIST FOR CUSTOMER
___	41900 7500	NO INVOICES EXIST FOR CUSTOMER
	10001 5000	CUSTOMER DOES NOT EXIST
___	13300 3500	NO INVOICES EXIST FOR CUSTOMER

Accept payment values: (*NO *YES)

次のようにして、どの支払いを受け付けるかを指定します。

Customer Payment Update Prompt				Date
Accept Payment	Customer	Payment	Exception Message	11/08/96
*NO	40500	30000	NO INVOICES EXIST FOR CUSTOMER	
*YES	12500	200	NO INVOICES EXIST FOR CUSTOMER	
*NO	41900 10001	7500 5000	NO INVOICES EXIST FOR CUSTOMER CUSTOMER DOES NOT EXIST	
*NO	13300	3500	NO INVOICES EXIST FOR CUSTOMER	

Accept payment values: (*NO *YES)

受け付けられた支払いは処理され、支払過剰が次のように表示されます。

Customer Payment Update Prompt				Date
Accept Payment	Customer	Payment	Exception Message	11/08/96
	12500	200	CUSTOMER HAS AN OVERPAYMENT OF	58.50
	10001	5000	CUSTOMER DOES NOT EXIST	

第 4 部 付録

付録. 付録

言語サポートのレベル

COBOL 標準規格

標準 COBOL (ix ページの『本書について』で定義されているもの) は、12 の機能処理モジュールで構成されており、そのうちの 7 つは必須であり、5 つはオプションです。

7 つの必須モジュールは、中核、順次入出力、相対入出力、索引付き入出力、プログラム間連絡、ソート・マージ、およびソース・テキスト操作です。5 つのオプションのモジュールは、組み込み関数、報告書作成機能、通信、デバッグ、セグメント化です。

モジュール内の言語エレメントは、レベル 1 エレメントとレベル 2 エレメントにクラス分けされます。9 つのモジュール内のエレメントは、レベル 1 エレメントとレベル 2 エレメントに分けられます。3 つのモジュール (SORT-MERGE、REPORT WRITER、および INTRINSIC FUNCTION) に含まれるものは、すべてレベル 1 エレメントです。たとえば、中核レベル 1 エレメントは、基本的な内部操作を実行します。中核レベル 2 エレメントは、より拡張された高度な内部処理を行います。

標準 COBOL には、上位サブセット、中位サブセット、および最小サブセットの 3 つのサブセットがあります。各サブセットは、7 つの必須モジュール (中核、順次入出力、相対入出力、索引付き入出力、プログラム間連絡、ソート・マージ、およびソース・テキスト操作) のレベルで構成されています。5 つのオプションのモジュール (組み込み関数、報告書作成機能、通信、デバッグ、およびセグメント化) は、標準 COBOL の 3 つのサブセットでは必要とされません。

- 上位サブセットは、すべての必須モジュールの最上位レベルのすべての言語エレメントから構成されています。それには次のものが含まれます。
 - 中核、順次入出力、相対入出力、索引付き入出力、プログラム間連絡、およびソース・テキスト操作のレベル 2 エレメント。
 - ソート・マージのレベル 1 エレメント。
- 中位サブセットは、すべての必須モジュールのレベル 1 のすべての言語エレメントから構成されています。それには次のものが含まれます。
 - 中核、順次入出力、相対入出力、索引付き入出力、プログラム間連絡、ソート・マージ、およびソース・テキスト操作のレベル 1 エレメント。
- 最小サブセットは、中核、順次入出力、およびプログラム間連絡のモジュールのレベル 1 のすべての言語エレメントから構成されています。

5 つのオプションのモジュールは、どのサブセットでも、不可欠な部分ではありません。ただし、オプションのモジュールのすべて、または任意の組み合わせを、任意のサブセットに関連付けるか、あるいはまったく関連付けないこともできます。

ILE COBOL の言語サポートのレベル

ILE COBOL コンパイラーは、次のことをサポートしています。

- レベル 2 の順次入出力およびソース・テキスト操作
- レベル 1 の中核、相対入出力、索引付き入出力、プログラム間連絡、およびソート・マージのモジュール。

標準 COBOL の報告書作成機能、通信、デバッグ、およびセグメント化のモジュールは、ILE COBOL コンパイラーではサポートされていません。

ANSI X3.23a-1989 の組み込み関数モジュールは、ILE COBOL コンパイラーで部分的にサポートされています。

ILE COBOL コンパイラーが提供するサポートのレベルを表 28 に示します。表には、次のことが示されています。

- 標準 COBOL の機能処理モジュールごとに、ILE COBOL コンパイラーがサポートしているレベル。
- 各モジュールの説明。

次に示すのは、この表で使われている表記法の説明です。

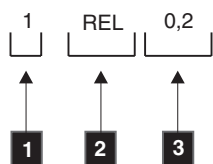

- 1** ILE COBOL コンパイラーでサポートされているこのモジュールのレベル。この例では、相対入出力モジュールのレベル 1 に対するサポートが提供されています。
- 2** モジュールを識別する 3 文字のコード。この例では、相対入出力モジュールです。
- 3** 標準 COBOL で定義されているサポートのレベルの範囲。レベル 0 は、最小規格の COBOL では、標準規格に従うためにこのモジュールのサポートが必要ないことを表しています。

表 28. ILE COBOL コンパイラー・サポートのレベル

ILE COBOL でサポートされる言語のレベル	モジュールの説明
中核 1 NUC 1,2	プログラムの 4 つの基本的な部 (DIVISION) でのデータの内部処理、およびテーブルの定義とアクセスのために必要な言語エレメントが含まれています。
順次入出力 2 SEQ 1,2	ファイルに書き込まれている順序でファイル・レコードにアクセスすることができます。
相対入出力 1 REL 0,2	レコードに対するランダム・アクセスまたは順次アクセスが提供されます。各レコードは、ファイル内でのそのレコードの論理的な位置を表す整数によって、固有に識別されます。

表 28. ILE COBOL コンパイラー・サポートのレベル (続き)

ILE COBOL でサポートされる言語のレベル	モジュールの説明
索引付き入出力 1 INX 0,2	レコードに対するランダム・アクセスまたは順次アクセスが提供されます。索引付きファイル内の各レコードは、レコード・キーによって固有に識別されます。
プログラム間通信 1 IPC 1,2	一般的なデータ項目に対する制御およびアクセスの転送によって、COBOL プログラムが他のプログラムと通信できるようにします。
ソート・マージ 1 SRT 0,1	ユーザーが指定するキーに従って、1 つまたは複数のファイル内のレコードを並べ替えたり、同一規則で並べられた 2 つ以上のファイルを組み合わせたりします。
ソース・テキスト操作 2 STM 0,2	コンパイル時に、事前に定義された COBOL テキストをプログラム中に挿入することを可能にします。
報告書作成プログラム 0 RPW 0,1	印刷された報告書をほぼ自動的に作成する機能を提供します。
通信 0 COM 0,2	メッセージまたはメッセージの一部をアクセス、処理、および作成する機能を提供します。また、メッセージ制御システムによって、ローカルおよびリモートの通信装置との通信を可能にします。
デバッグ 0 DEB 0,2	デバッグのためのステートメントおよびプロシージャを指定できます。
組み込み関数 0 ITR 0,1	オブジェクト・プログラムの実行中に参照された時点で、自動的に値が導かれるデータ項目を参照する機能を提供します。
セグメント化 0 SEG 0,2	手続き部 (PROCEDURE DIVISION) のセクションでのオブジェクト時オーバーレイ機能を提供します。

システム・アプリケーション体系 (SAA) 共通プログラミング・インターフェース (CPI) のサポート

プロダクト・ライブラリー QSYSINC 内のソース・ファイル QCBLLSRC には、複数の SAA[®] 共通プログラミング・インターフェースの仕様が入っているメンバーが含まれています。これらの仕様には、パラメーター・インターフェースが記述されています。このファイルは IBM 所有のものであり、変更を加えることはできません。

仕様のいずれかをカスタマイズしたい場合は、変更したいメンバーをユーザーのライブラリーのソース・ファイルにコピーする必要があります。これは、ファイル・コピー (CPYF) コマンドを使用して行えます。CPYF コマンドの詳細については、Web サイト <http://publib.boulder.ibm.com/pubs/html/as400/infocenter.htm> にある、**iSeries 400 Information Center** のプログラミング・カテゴリーの中の **CL** および **API** セクションを参照してください。

これらの仕様を自分のライブラリーにコピーした場合、プロダクトの新しいリリースがインストールされた時、またはプログラム一時修正 (PTF) を使用して変更が行われた時には、そのコピーを最新のものに更新する必要があります。IBM は、配布ライブラリー内の仕様のみを維持管理します。

連邦情報処理標準 (FIPS) 標識機能

FIPS 標識機能を指定することにより、FIPS COBOL サブセット、すべてのオプション・モジュール、すべての古い言語エレメント、または FIPS COBOL やオプション・モジュールとすべての古いエレメントの組み合わせをモニターすることができます。

モニターとは、ソース・プログラムで使用されている構文を、ユーザーが選択した FIPS サブセットおよびオプション・モジュールに含まれている構文と比べる分析作業のことです。ソース・プログラムの中で、選択された FIPS COBOL サブセットとオプション・モジュールに適合しない構文が使用されているなら、それらの構文が識別されます。ソース・プログラム中で使用されている古い言語エレメントの構文についても識別されます (選択したコンパイラ・オプションに応じて異なります)。FIPS 標識機能のパラメーターの詳細については 45 ページの『FLAGSTD パラメーター』を参照してください。

FIPS 21-4 COBOL 仕様は、標準 COBOL (ix ページの『本書について』で述べられているもの) の中に含まれている言語仕様です。FIPS COBOL は、3 つのサブセットと 4 つのオプション・モジュールに分割されます。3 つのサブセットは、最小、中位、および上位と呼ばれています。4 つのオプション・モジュールは、報告書作成機能、通信、デバッグ、およびセグメント化です。これら 4 つのオプション・モジュールは、どのサブセットでも、不可欠な部分ではありません。しかし、オプション・モジュールのすべて、または任意の組み合わせを、サブセットに関連付けるか、あるいは全く関連付けなくてもできます。FIPS 21-4 COBOL 標準規格に準拠して作成されたプログラムは、FIPS 21-4 COBOL のいずれか 1 つのサブセットに準拠していなければなりません。635 ページの表 29 に、FIPS 21-4 COBOL の各サブセットに含まれている ANSI 標準 COBOL 処理モジュールを示します。

次に示すのは、この表で使われている表記法の説明です。

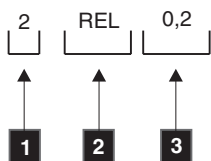

- 1** FIPS 21-4 COBOL 標準規格でサポートされているこのモジュールのレベル。この例では、相対入出力モジュールのレベル 2 に対するサポートが提供されています。
- 2** モジュールを識別する 3 文字のコード。この例では、相対入出力モジュールです。

- 3** 標準 COBOL で定義されているサポートのレベルの範囲。レベル 0 は、最小規格の COBOL では、標準規格に従うためにこのモジュールのサポートが必要ないことを表しています。

表 29. 標準 COBOL および FIPS 21-4 COBOL

ANSI モジュール名	上位 FIPS	中位 FIPS	最小 FIPS
中核	2 NUC 1,2	1 NUC 1,2	1 NUC 1,2
順次 I-O	2 SEQ 1,2	1 SEQ 1,2	1 SEQ 1,2
相対入出力	2 REL 0,2	1 REL 0,2	0 REL 0,2
索引付き入出力	2 INX 0,2	1 INX 0,2	0 INX 0,2
ソース・テキスト操作	2 STM 0,2	1 STM 0,2	0 STM 0,2
ソート・マージ	1 SRT 0,1	1 SRT 0,1	0 SRT 0,1
組み込み関数	1 ITR 0,1	0 ITR 0,1	0 ITR 0,1
プログラム間通信	2 IPC 1,2	1 IPC 1,2	1 IPC 1,2
報告書作成機能	0 または 1 RPW 0,1	0 または 1 RPW 0,1	0 または 1 RPW 0,1
セグメント化	0、1、または 2 SEG 0,2	0、1、または 2 SEG 0,2	0、1、または 2 SEG 0,2
デバッグ	0、1、または 2 DEB 0,2	0、1、または 2 DEB 0,2	0、1、または 2 DEB 0,2
通信	0、1、または 2 COM 0,2	0、1、または 2 COM 0,2	0、1、または 2 COM 0,2

ILE COBOL ソース・プログラムで指定されていて、FIPS 21-4 COBOL には含まれていないエレメントには 631 ページの『言語サポートのレベル』に示されているフラグが付けられます。

ILE COBOL メッセージ

この付録には、ILE COBOL ライセンス・プログラムとともに IBM が提供するメッセージについての一般的な説明が記載されています。

COBOL メッセージについての説明

ILE COBOL ライセンス・プログラムのメッセージは、LNC、LNM、LNP、LNR、または LNT という接頭部から始まります。

- LNC メッセージは、ILE COBOL ソース・コードの入力に SEU が使われた場合に、COBOL 構文検査機能によって出されるものです。コンパイラ生成メッセージにも LNC メッセージがあります。
- LNM メッセージは、実行時 ILE COBOL 定様式ダンプのヘッディングとして使用されます。
- LNP メッセージは、ILE COBOL CL コマンドおよびメニューで使用されます。
- LNR メッセージは、実行時のシステム操作に関する追加情報を提供するものです。
- LNT メッセージは、ILE COBOL コンパイラ・リストのさまざまな部分のヘッディングとして使用されます。

メッセージ番号は、次のように割り当てられています。

エラー・メッセージ	説明
LNR7000 ~ LNR7199	エスケープ・メッセージ
LNR7200 ~ LNR7999	実行時メッセージ
LNR8000 ~ LNR8200	エスケープ・メッセージ
LNC0000 ~ LNC0999	重大度が 30 より小さいメッセージ
LNC1000 ~ LNC2999	重大度が 30 以上のメッセージ
LNC8000 ~ LNC8799	FIPS 標識機能メッセージ
LNC9001 ~ LNC9099	コンパイラー・メッセージ

重大度レベル

ILE COBOL ライセンス・プログラムのメッセージ重大度レベルには、以下のものがあります。

重大度	意味
00	通知: このレベルは、ユーザーに情報を伝えるために使用されます。エラーが発生したわけではありません。通知メッセージは、FLAG (00) オプションが指定されたときにのみ表示されます。
10	警告: このレベルは、エラーが検出されたが、プログラムの実行を妨げるほどのものではなかったことを示すものです。
20	エラー: このレベルは、エラーが発生したが、コンパイラーはリカバリー処置を取ったため、意図されたコードが作成されているかもしれないことを示すものです。
30	重大エラー: このレベルは、深刻なエラーが検出されたことを示すものです。コンパイルは完了しますが、モジュール・オブジェクトは作成されず、プログラムを実行することはできません。
40	リカバリー不能: 多くの場合、このレベルは、ユーザー・エラーのために処理を終了せざるをえなくなったことを示すものです。
50	リカバリー不能: 多くの場合、このレベルは、コンパイラー・エラーのために処理を終了せざるをえなくなったことを示すものです。
99	アクション: 応答の入力、印刷の用紙の変更、あるいはディスクットを入れ替えるなど、何らかの手動アクションが必要とされています。

注: PROCESS ステートメントの FLAG(30) オプションが使用されている場合、または CRTCBMOD/CRTBNDCBL コマンドで FLAG(30) が指定されていて PROCESS ステートメントで指定変更されていない場合には、00、10、および 20 のメッセージは抑止されます。詳細については 58 ページの『PROCESS ステートメントを使用したコンパイラー・オプションの指定』を参照してください。

エラーが検出された場合でも、コンパイラーは必ずプログラムのソース・テキスト全体を診断しようと試みます。コンパイラーが、あるステートメントの診断を続けられない場合、コンパイラーがそのステートメントの診断を続けられないのでステ

ートメントの残りの部分は無視される、というメッセージが出されます。このエラーが発生した場合、プログラマーはそのステートメント全体を調べる必要があります。

すべてのメッセージの作成に、OS/400 メッセージ機能が使用されます。ILE COBOL コンパイラー・メッセージはメッセージ・ファイル QLNCMSG に入れられており、実行時メッセージはメッセージ・ファイル QLNRMSG に入れられています。

置換変数および有効な応答値は、メッセージ・ファイル中に保管されているメッセージ記述によってではなく、そのメッセージを送るプログラムによって決められます。しかし、テキスト、重大度レベル、デフォルトの応答、あるいはダンプ・リストなど、メッセージ記述のうちの特定の要素は変更可能です。そのような変更を行うには、メッセージ記述の追加 (ADDMSGD) コマンドを使用して別のメッセージ記述を定義し、修正後の記述をユーザー作成メッセージ・ファイルに入れて、メッセージ・ファイル指定変更 (OVRMSGF) コマンドを使用してそのファイルを指定しておく必要があります。OVRMSGF コマンドを使用すれば、コンパイラーは、指定されたファイルからメッセージを検索できるようになります。追加情報については、Web サイト <http://publib.boulder.ibm.com/pubs/html/as400/infocenter.htm> にある、**iSeries 400 Information Center** のプログラミング・カテゴリーの中の *CL* および *API* セクションの ADDMSGD および OVRMSGF コマンドを参照してください。

注: IBM 提供のメッセージを、そのメッセージ・ファイルの中で変更および置換する必要がある場合には、サービス技術員にご連絡ください。

注意: IBM 提供のメッセージをユーザー作成のメッセージで置き換えると、予期しない結果が生じる場合があります。応答値が保存されていないと、プログラムが応答に反応しない場合があります。*NOTIFY タイプのメッセージのデフォルト応答を変更すると、プログラムを不在モードで実行することができなくなる場合があります。重大度を変えると、以前には取り消されなかったジョブが取り消される可能性が生じます。IBM 提供のメッセージをユーザー作成メッセージで置き換える場合には、十分な注意が必要です。

コンパイル・メッセージ

LNC メッセージは、プログラムのコンパイルの際にエラーが見つかった場合に、プログラム・リストの中に出力されます。LNC メッセージには、連邦情報処理標準 (FIPS) 標識機能が要求された場合に出されるメッセージが含まれています。FIPS メッセージの詳細については、この付録の 634 ページの『FIPS 標識機能』を参照してください。

プログラム・リスト

コンパイラー出力では、ソース・リストの後に ILE COBOL メッセージ・リストが出力されます。ILE COBOL メッセージ・リストには、メッセージ ID、重大度、テキスト、通常はエラーの位置、およびメッセージの要約が含まれています。

CRTCBMOD または CRTBNDCBL コマンドの OPTION パラメーターに *IMBEDERR という値が指定されている場合、第 1 レベル・メッセージ・テキストは、ソース・リストの中のエラーが検出された行のすぐ下にも出力されます。

プログラム・リストの詳細については 73 ページの『ソース・リスト』を参照してください。

対話式メッセージ

対話環境では、メッセージはワークステーションのディスプレイ装置に表示されます。それらは、プログラムの実行結果として、またはプロンプト、メニュー、コマンド入力画面、または WebSphere Development Studio のツールに対するキー入力への応答として、現在の画面に表示されます。メッセージは、DISPLAY コマンドやメニューのオプションの結果として、要求に応じて表示させることもできます。

ILE COBOL ライセンス・プログラムのメッセージは、LNC または LNR という接頭部から始まります。

LNC メッセージは、ILE COBOL ソース・コードの入力に原始ステートメント入力ユーティリティー (SEU) が使用された場合に、ILE COBOL 構文検査機能によって出されるものです。たとえば、PROGRAM-ID 段落に正しくないプログラム名を入力すると、次の画面が表示されます。

```
桁 . . . . . : 1 71          編集          XMLIB/QCBLLSRC
SEU==>
FMT CB . . . . .-A+++B+++++
***** データの始め *****
0000.10      IDENTIFICATION DIVISION.
0000.20      PROGRAM-ID. #TESTPR.
0000.70      ENVIRONMENT DIVISION.
0000.90      SOURCE-COMPUTER. IBM-ISERIES.
***** データの終わり *****
F3= 終了  F4= プロンプト  F5= 最新表示  F9= コマンドの複写  F10= カーソル  F11= 切り替え
F16= 検索の反復  F17= 変更の反復  F24= キーの続き
COBOL 文字が正しくない。20 桁目の '#' から無視されます。
```

図 153. ILE COBOL 構文検査機能のメッセージの例

LNC メッセージは、プログラムをコンパイルしているときにも出されます。そのことについては 637 ページの『コンパイル・メッセージ』を参照してください。

LNR メッセージは、実行時のシステム操作に関する追加情報を提供するものです。たとえば、実行時エラーがあると次のような画面が表示されます。

```
          プログラム・メッセージの表示
QSYS のサブシステム Q INTER のジョブ 008529/TESTLIB/QPADEV0003 が 94/04/08 15:32:58 に開始
(C D F G) ライブラリー 'TESTLIB' のプログラム・オブジェクト 'SAMPDUMP' にメッセージ 'MCH1202'

応答を入力して、実行キーを押してください。
  応答 . . . _____

F3= 終了  F12= 取り消し
```

図 154. 実行時エラー・メッセージ

メッセージ番号 MCH1202 が示されている行にカーソルを移動させて HELP キーまたは F1 キーのいずれかを押しすると、次のような LNR メッセージ情報が表示されます。

```

追加のメッセージ情報
メッセージ ID. . . . . : LNR7200      重大度 . . . . . : 50
メッセージ・タイプ . . . : 照会
送信日付 . . . . . : 96/11/08      送信時刻 . . . . . : 15:33:31
メッセージ . . . . . : (C D F G) ライブラリー 'TESTLIB' のプログラム・オブジェ
クト 'SAMPDUMP' にメッセージ 'MCH1202'。
原因 . . . . . : ライブラリー 'TESTLIB' のプログラム・オブジェクト 'SAMPDUMP' の
COBOL プログラム 'SAMPDUMP' の COBOL ステートメント 42 でメッセージ 'MCH1202' が
検出されました。
回復手順 . . . . . : 次の MI 命令からプログラムを続行するために G を入力するか、
ダンプが必要な場合には C を入力するか、COBOL ID のダンプが必要な場合には D を
入力するか、あるいは COBOL ID とファイル情報の両方をダンプするために F を
入力してください。
'MCH1202' のメッセージ・テキストは次の通りです。'10 進数データ・エラー'

メッセージに応答するための選択可能な項目 . . . :
C -- 定様式ダンプは取られない。
D -- COBOL ID のダンプが取られる。

                                                                    続く...

続行するには、実行キーを押してください。
F3= 終了   F6= 印刷   F9= メッセージ詳細の表示
F10= ジョブ・ログ中のメッセージの表示   F12= 取り消し   F21= 援助レベルの選択

```

```

追加のメッセージ情報
メッセージ ID. . . . . : LNR7200      重大度 . . . . . : 50
メッセージ・タイプ . . . : 照会
F -- COBOL ID とファイル情報のダンプが取られる。
G -- 次の MI 命令からプログラムを続行する。

                                                                    終わり

続行するには、実行キーを押してください。

F3= 終了   F6= 印刷   F9= メッセージ詳細の表示
F10= ジョブ・ログ中のメッセージの表示   F12= 取り消し   F21= 援助レベルの選択

```

図 155. 実行時エラー・メッセージの 2 次レベル・テキスト

『メッセージへの応答』では、2 次レベル・メッセージ・テキストを表示させたり、メッセージに応答したりする方法について説明します。

LNМ メッセージ 0001~0050 は、ILE COBOL 定様式ダンプの際に出力される情報のヘッディングとして使用されます。

メッセージへの応答

対話環境では、メッセージは次の条件の 1 つまたは複数によって示されます。

- メッセージ行の短いメッセージ (第 1 レベル・テキスト)
- エラーのある入力フィールドの反転表示による強調表示
- ロックされたキーボード
- 警報音 (警報オプションがインストールされている場合)

以下の部分では、エラー・メッセージに応答するためのいくつかの方法について説明します。さらに詳しい情報については、WebSphere Development Studio の資料を参照してください。

最初の画面で必要な修正の方法が明らかであれば、キーボードがロックされている場合にはエラー・リセット・キーを押し、正しい情報を入力してから、作業を続行することができます。

応答を選択する必要があるメッセージ (たとえば、取り消しなら **C**、COBOL 識別名のダンプなら **D**、COBOL 識別名およびファイル情報のダンプなら **F**、次の

COBOL ステートメントの処理再開なら **G** など) では、応答オプションが第 1 レベル・メッセージ・テキストの括弧の中に示されます。例については 638 ページの図 154 を参照してください。

最初の情報表示画面の情報ではエラーを処理するために十分なデータが得られなかった場合は、(必要であればメッセージ行にカーソルを移動させた後) **HELP** キーを押すと、2 次レベルの表示画面が表示され、それにはエラーを訂正する方法に関する追加情報が含まれています。最初の表示画面に戻るには、実行キーを押します。次いで、キーボードがロックされている場合にはエラー・リセット・キーを押してから、訂正や応答を行います。

プログラムをコンパイルしているときや実行しているときにエラーが起きたならば、**ILE COBOL** ソース・ステートメントまたは制御言語 (**CL**) コマンドを修正する必要があります。ステートメントを変更する方法については、「**AS/400 適用業務開発ツールセット AS/400 用 原始ステートメント入力ユーティリティ** 使用者の手引きと参照」を参照してください。

2 バイト文字セットを使用する国別言語のサポート

この付録では、COBOL プログラミング言語に対する拡張機能のうち、2 バイト文字を処理するプログラムの作成のためのものだけについて説明します。

特にこの付録では、COBOL プログラムの各部分の中で 2 バイト文字セット (DBCS) 文字を使用できる場所について、また ILE COBOL 言語で DBCS データを処理する際の考慮事項について説明します。

DBCS 文字を指定するには、次の 2 つの方法があります。

- シフト・コード付き DBCS
- DBCS グラフィック・データ

一般に COBOL では、シフト文字付き DBCS は英数字と同様に処理されます。**シフト文字付き DBCS** は、1 文字が 2 バイトで表される文字ストリングです。文字列はシフトアウト (SO) 文字で開始され、シフトイン (SI) 文字で終了します。どのデータ項目に DBCS 文字が含まれるかを知ること (または COBOL プログラムに検査させること)、およびプログラムが情報を正しく受け取って処理するようにすることは、プログラマーの責任です。

ILE COBOL プログラムで、DBCS グラフィック・データ・フィールドを定義する DDS 記述を使用できるようになりました。**DBCS グラフィック** は、1 文字が 2 バイトで表される文字ストリングです。その文字ストリングには、シフトアウト文字またはシフトイン文字は含まれません。ILE COBOL プログラムで外部記述ファイルに指定されたグラフィック・データ項目の処理についての情報は 470 ページの『DBCS グラフィック・フィールド』を参照してください。

リテラルの中で DBCS 文字を使用する

混合リテラルは、2 バイト文字セット (DBCS) と 1 バイト文字セット (SBCS) 文字とで構成されます。

PROCESS ステートメントの **GRAPHIC** オプションは、混合リテラルの中の DBCS 文字の処理に使用できます。**GRAPHIC** オプションを指定する場合、混合リテラル

は、16 進 0E および 16 進 0F が、それぞれシフトアウト文字およびシフトイン文字であると見なして処理され、それらで混合リテラルの DBCS 文字が囲まれます。NOGRAPHIC が明示的または暗黙のうちに指定されると、ILE COBOL コンパイラは、16 進数 0E および 16 進数 0F を含む非数字リテラルを、SBCS 文字しか含まれていないものとして扱います。16 進 0E および 16 進 0F はシフトイン文字およびシフトアウト文字として処理されず、SBCS 文字ストリングの一部であると見なされます。

DBCS リテラルは、2 バイト文字セットの文字だけで構成されているものであり、常に DBCS 文字ストリングとして扱われます。

注: PROCESS ステートメントの GRAPHIC オプションのことを、DDS 記述から 2 バイト・グラフィック・データを指定するために使用する PROCESS ステートメントの CVTPICXGRAPHIC および CVTPICGGRAPHIC オプションや、CRTCBMOD または CRTBNDCBL コマンドの CVTOPT パラメーターの *PICXGRAPHIC または *PICGGRAPHIC の値と混同しないようにしてください。グラフィック・データの指定の詳細については 470 ページの『DBCS グラフィック・フィールド』を参照してください。

DBCS 文字を含むリテラルの指定方法

DBCS 文字を含むリテラルを指定する場合、英数字リテラルを指定するときに適用されるのと同じ規則に従うとともに、混合および DBCS リテラルに特有の次の規則にも従ってください。

- 混合リテラルは、多くの異なる形式で作成可能です。次に示すのは、可能な 2 つの例にすぎません。

```
"SINGLE0EK1K2K30FBYTES"
```

```
"0EK1K20F"
```

- DBCS リテラルは、

```
G"0E or N"0E
```

で始まり、その後 1 文字以上の 2 バイト文字が続き、

```
0F"
```

で終わります。たとえば、次のとおりです。

```
G"0EKIK20F"
```

```
N"0E 0F"
```

- 混合リテラルには、暗黙のうちに USAGE DISPLAY が指定されます。DBCS リテラルには、暗黙のうちに USAGE DISPLAY-1 が指定されます。
- 混合リテラル内にある任意の DBCS ストリングの前または後に EBCDIC 文字を入れることが可能です。
- すべての DBCS ストリングは、シフトイン文字とシフトアウト文字の間に現れます。シフトアウト文字は、2 バイト文字ストリングの開始を示す制御文字 (16 進数 0E) です。シフトアウト文字は、1 バイトを占めます。シフトイン文字は、2 バイト文字ストリングの終了を示す制御文字 (16 進数 0F) です。シフトイン文字は、1 バイトを占めます。
- 混合リテラル内にある SBCS 引用符はすべて二重にします。G" リテラル内の DBCS 引用符を二重にする必要はありませんが、N" リテラル内の DBCS 引用符は二重にする必要があります。たとえば、

```
"Mixed "0_K1K2K30_F" literal"  
G"0_EK1K2K3"K4"K5K60_F"  
N"0_EK1K2K3""K4""K5K60_F"
```

- ヌルの DBCS スtring (シフトアウトおよびシフトイン文字だけで DBCS 文字がない) を混合リテラル内で使用できるのは、リテラルに最低 1 つの SBCS 文字が含まれる場合だけです。

シフトアウトおよびシフトイン文字はネストできません。

シフト制御文字は混合リテラルの一部であり (純粋な DBCS リテラルではない)、すべての操作に影響します。

その他の考慮事項:

引用符: 前述の説明ではリテラルを識別する文字を引用符としていましたが、実際に使用される文字は、CRTCLMOD または CRTBNDCBL コマンド、または PROCESS ステートメント上に指定されるオプションによって異なる場合があります。 APOST オプションを指定した場合、アポストロフィ (') が使用されます。その他の場合、引用符 (") が使用されます。この付録では、引用符 は、アポストロフィと引用符の両方を指します。どちらの文字を選択しても、リテラル指定に関する規則には影響しません。

シフト文字: シフトアウト文字とシフトイン文字は、EBCDIC 文字と DBCS 文字とを区切るものです。それらは混合リテラルの一部です。そのため、混合リテラル内に現れるシフト・コード文字は、すべての操作に影響します。 DBCS リテラルに存在する場合、操作には何の影響もありません。

COBOL コンパイラーが DBCS 文字を検査する方法

COBOL コンパイラーが DBCS スtring を見つけると、DBCS を 1 文字ずつ走査することによりその DBCS スtring を検査します。

次の条件があると、COBOL コンパイラーは DBCS を含むリテラルを有効でないと診断します。

- リテラルの構文が正しくない。
- 混合リテラルが 1 行を超えていて、非数値リテラルを継続するための規則に従っていない。(詳細については『混合リテラルを次の行に継続する方法』を参照。)
- DBCS リテラルの長さが 1 行を超えている。

無効な DBCS リテラル、混合リテラル、または SBCS リテラルがあると、そのそれぞれについて、コンパイラーはエラー・メッセージを生成し、そのリテラルを受け入れるかまたは無視します。

混合リテラルを次の行に継続する方法

混合リテラルをソース・コードの次の行に継続するには、次のすべてを行います。

- 継続する行の 71 桁目または 72 桁目にシフトイン文字を入れる。(71 桁目にシフトイン文字を入れた場合、72 桁目のブランクは無視されます。)
- 次の行の 7 桁目 (継続域) にハイフン (-) を入れる。
- 新しい行の区域 B に、引用符、次にシフトアウト文字、次にリテラルの残りを入れる。

たとえば、

```
-A 1 B
  ⋮
01 DBCS1          PIC X(12)          VALUE "0_EK1K2K30_F
-   "0_EK4K50_F".
  ⋮
```

DBCS1 の値は、"0_EK1K2K3K4K50_F" です。

行の継続に使用するシフトイン文字、引用符、およびシフトアウト文字は、混合リテラルの長さには数えません。最初のシフトアウト文字、および最後のシフトイン文字は数えます。

構文検査機能に関する考慮事項

構文検査機能には、リテラルを含む行を処理する際に、プログラムのコンパイル時のユーザーが GRAPHIC オプションを指定する意向かどうかを知る方法はありません。したがって、デフォルト・オプションの NOGRAPHIC が有効と見なします。すなわち、GRAPHIC オプションを指定してコンパイルした場合に有効な特定の混合リテラルが、構文エラーのフラグが付けられることを意味します。たとえば、次のとおりです。

```
"ABC0_EK1K"0_FDEF"
```

は、GRAPHIC オプションが指定されれば有効です。なぜなら、シフトアウト文字とシフトイン文字の間に置かれた二重引用符は DBCS 文字の 1 つの要素として扱われるためです。しかし、構文検査機能は、この二重引用符をリテラルの終了文字と取り違え、残りの文字 (シフトイン文字 (SI) で始まる) にはエラーのフラグが付けられます。混合リテラルを、SBCS 非数値リテラルと純粋の DBCS リテラルの組み合わせに置き換えれば、これを避けることができます。

COBOL プログラム内で DBCS 文字を使用できる場所

一般的に、非数値リテラルが使用可能な場所なら、どこでも混合リテラルを使用できます。ただし、次の部分では、リテラルに 2 バイト文字を含めることができません。

- ALPHABET-名文節
- CURRENCY SIGN 文節
- ASSIGN 文節
- CLASS-名文節
- CALL ステートメント
- CANCEL ステートメント

非数値リテラルが使用可能な場所であれば、どこでも DBCS リテラルを使用できます。ただし、次の部分ではリテラルとして使用できません。

- ALPHABET 文節
- ASSIGN 文節
- CLASS 文節
- CURRENCY SIGN 文節
- LINKAGE 文節
- CALL ステートメントのプログラム ID
- CANCEL ステートメント
- END PROGRAM ステートメント
- PADDING CHARACTER 文節

- PROGRAM-ID 段落
- ACQUIRE ステートメント
- DROP ステートメント
- COPY ステートメントのテキスト名として
- COPY ステートメントのライブラリー名として

注: COBOL 語や名前に DBCS 文字を使用できます。COBOL システム名、予約語、およびデータ名やファイル名などのユーザー定義語を様式設定する規則については、「*WebSphere Development Studio: ILE COBOL 解説書*」を参照してください。

コメントの書き方

プログラム行の 7 桁目にアスタリスク (*) または斜線 (/) を入れることにより、COBOL プログラムで DBCS 文字を含むコメントを書くことができます。どちらの記号の場合も、コンパイラーは 7 桁目以降の情報を文書として処理します。さらに斜線の場合、ページ排出も行われます。COBOL コンパイラーはコメント行の内容を検査しないため、コメント内の DBCS 文字は検出されません。無効な DBCS 文字が使用されていると、コンパイラー・リストの印刷が正常に行われなことがあります。

見出し部 (IDENTIFICATION DIVISION)

DBCS 文字を含むコメント項目は、見出し部のどの部分にでも入れることができます (PROGRAM-ID 段落以外)。PROGRAM-ID 段落に指定されるプログラム名は、英数字でなければなりません。

環境部 (ENVIRONMENT DIVISION)

構成セクション (CONFIGURATION SECTION)

コメント項目に DBCS 文字を使用できるのは、構成セクション段落だけです。関数名、簡略名、条件名、および英字名は、すべて英数字で指定する必要があります。SOURCE-COMPUTER および OBJECT-COMPUTER 項目には、次のように英数字のコンピューター名を使用します。

```
IBM-ISERIES
```

構成セクションでは混合リテラルは使用できません。その代わりに、SPECIAL-NAMES 段落の CURRENCY SIGN 文節の中で、英字名とリテラルを定義するのに英数字リテラルを使用してください。DBCS 英字またはクラスは存在しません。代わりに EBCDIC 文字セットを使用してください。

入出力セクション (INPUT-OUTPUT SECTION)

すべてのデータ名、ファイル名、および割り当て名は英数字で指定します。コメントには DBCS 文字を使用できます。

索引付きファイルの場合、RECORD KEY 文節内のデータ名は、レコード内の DBCS データ項目を参照できます。

DBCS 混合データを相対ファイルの RELATIVE KEY として使用することはできません。

ファイル制御 (FILE CONTROL) 段落

ASSIGN 文節: ASSIGN 文節でプリンターまたはデータベースなどの外部メディアを指定するのに、DBCS 文字を含むリテラルを使用することはできません。

データ部 (DATA DIVISION)

ファイル・セクション (FILE SECTION)

FD (ファイル記述) 項目では、VALUE OF 文節に DBCS データ項目またはリテラルを使用できます。DATA RECORDS 文節が参照できるのはデータ項目だけです。ILE COBOL コンパイラーは、FILE SECTION の VALUE OF 文節および DATA RECORDS 文節の両方を文書として処理するため、どちらの文節もプログラムの実行時には影響しません。しかし、COBOL コンパイラーは VALUE OF 文節のすべてのリテラルが有効かどうかの検査を行います。

磁気テープの場合、システムが DBCS 文字の読み取り、または DBCS 文字の書き込みを行えるのは EBCDIC 形式のテープだけです。システムは、ASCII 形式のテープに関してはテープ機能を実行できません。CODE-SET 文節の英字名は、NATIVE または EBCDIC として定義してください。

作業用記憶域セクション (WORKING-STORAGE SECTION)

REDEFINES 文節: データを再定義するための既存の規則は、DBCS 文字を含むデータにも適用されます。再定義するまたは再定義したデータの長さを判別する場合、各 DBCS 文字は英数字の 2 倍の長さであることに注意してください。

さらに、再定義されたデータ項目では、必要な場合には必要な場所にシフト制御文字が含まれているようにしてください。

OCCURS 文節:

この文節は、DBCS データを保管するテーブルを定義するのに使用します。ASCENDING/DESCENDING KEY 句を指定した場合、COBOL はテーブルの内容が EBCDIC プログラム照合順序であると見なします。混合データのシフト制御文字は、照合順序に含まれています。

DBCS 文字を含むテーブルの処理の詳細については 652 ページの『テーブル処理 — SEARCH ステートメント』を参照してください。

JUSTIFIED RIGHT 文節:

JUSTIFIED RIGHT 文節は、DBCS データを基本受け取り側フィールドの右端にそろえます。受け取り側フィールドが送り側フィールドより短い場合、COBOL は右端の文字を切り捨てます。受け取り側フィールドが送り側フィールドより長い場合、COBOL は受け取り側フィールドの左側の使用されない部分にブランクを埋め込みます。

JUSTIFIED 文節は、VALUE 文節の初期設定に影響を与えません。

VALUE 文節:

混合リテラルを使用して、数字以外のデータ項目の初期値を指定したり、レベル 88 条件名項目の値を定義したりすることができます。DBCS または DBCS 編集データ項目の初期値を指定するには、DBCS リテラルを使用しなければなりません。

リテラル内のシフト制御文字は、次の行への継続に使用されている場合を除いて、そのリテラルのピクチャー・ストリングの一部と見なされます。混合リテラルを継続する場合、コンパイラーは 71 桁目または 72 桁目のシフトイン文字、または継続行の最初にある引用符 (") およびシフトアウト文字を、混合リテラルの一部には含めません。ただし、その混合リテラルが、PICTURE 文節で指定されたデータ項目のサイズを超えないようにしてください。超えた場合は切り捨てが行われます。

DBCS リテラルを使用して、DBCS データ項目を初期設定することができます。

レベル 88 条件名項目の VALUE 文節に DBCS 文字を含むリテラルを使用すると、COBOL はその DBCS 文字を英数字として処理します。したがって、THROUGH オプションの使用も含め、英数字データを指定する際の規則に従ってください。このオプションでは通常の EBCDIC 照合順序を使用しますが、DBCS データにあるシフト制御文字が照合順序に影響を与えることに注意してください。

PICTURE 文節:

混合データ項目、および DBCS データ項目の G または N のどちらかを定義するには、PICTURE 記号 X を使用します。n 個の DBCS 文字を含む DBCS データ項目は、次のようにして定義します。

PICTURE G(n) または PICTURE N(n)

m 個の SBCS 文字と、n 文字の DBCS 文字ストリング 1 個を含む混合データ項目は、次のようにして定義されます。

PICTURE X(m+2n+2)

混合データ項目には、編集した英数字 PICTURE 記号をすべて使用できます。編集記号がこれらの項目内の DBCS データに与える影響は、英数字データ項目に与える影響と同じです。期待した結果が得られたかどうかを確認してください。純粋な DBCS データ項目では、B 編集記号しか使用できません。

RENAMES 文節:

この文節は、基本データ項目の代替グループ化を指定するのに使用します。英数字データ項目の名前を変更する際の既存の規則は、DBCS データ項目にも適用されます。

手続き部 (PROCEDURE DIVISION)

組み込み関数

いくつかの組み込み関数では、その引き数として、DBCS データ項目、DBCS リテラル、および混合リテラルを使用することができます。

組み込み関数の引き数のいずれかが DBCS データ項目または DBCS リテラルであるなら、組み込み関数で DBCS データ項目を戻すことも可能です。

DBCS 項目をサポートする組み込み関数については、「*WebSphere Development Studio: ILE COBOL 解説書*」を参照してください。

条件式

条件名 (レベル 88 項目) では DBCS 文字を含むデータ項目を参照できるため、条件名条件を使用してそのデータをテストできます。(645 ページの『VALUE 文節』を参照。) 条件変数および条件名を使用する場合は、「*WebSphere Development Studio: ILE COBOL 解説書*」に示されている規則に従ってください。

DBCS データ項目または混合リテラルを、比較条件のオペランドに使用できます。COBOL は混合データを英数字として処理するので、すべての比較は英数字オペランドの規則に従って実行されます。DBCS データ項目は、別の DBCS データ項目としか比較できません。次のことに注意してください。

- システムは混合の内容を認識できません。
- システムは混合データの比較にシフト・コードを使用します。
- システムは、EBCDIC 照合順序、またはユーザー定義順序のどちらかを使用してデータを比較します。
- DBCS 項目をサイズの異なる類似項目と比較する場合、小さい方の項目の右側にはスペースが埋め込まれます。

詳細については、「*WebSphere Development Studio: ILE COBOL 解説書*」の『SPECIAL-NAMES 段落』を参照してください。

「*WebSphere Development Studio: ILE COBOL 解説書*」で説明されているクラス条件および状況交換条件を使用できます。

入出力ステートメント

ACCEPT ステートメント:

形式 1 の ACCEPT ステートメントを使用して装置から受け取る入力データには、DBCS が含まれることがあります。すべての DBCS データは、適切な構文で記述されていなければなりません。シフト制御文字を除いて、DBCS データ項目の既存の内容は、入力データによって置き換えられます。シフト制御文字は、混合データ項目の内容に含まれています。COBOL はデータの編集やエラー検査を行いません。

形式 3 の ACCEPT ステートメントを使用してファイルの OPEN-FEEDBACK 情報を得た場合、その情報には、ファイルに DBCS データと混合データのどちらが存在するかを示すフィールドが含まれています。

形式 4 の ACCEPT ステートメントを使用してローカル・データ域から受け取った情報には、DBCS または混合文字ストリングが含まれていることがあります。受け取った情報によって、既存の内容が置き換えられます。COBOL はデータの編集やエラー検査を行いません。このことは、形式 5 の ACCEPT ステートメントによって PIP データ域から受け取る情報、および形式 9 の ACCEPT ステートメントによってユーザー定義データ域から受け取る情報にも当てはまります。

形式 6 の ACCEPT ステートメントを使用すると、ワークステーションのディスプレイ装置およびキーボードの属性を入手できます。DBCS 文字を表示可能なディス

プレイ装置については、システムが ATTRIBUTE-DATA データ項目に適切な値を設定します。装置の名前には DBCS 文字を使用できません。

フィールド・レベルのワークステーション入力に拡張 (形式 7) ACCEPT ステートメントを使用する場合、DBCS データが改行によって分割されないようにしてください。COBOL はデータのエラー検査や編集を行いません。ただし、シフトイン文字およびシフトアウト文字の除去は必要に応じて行われます。

DISPLAY ステートメント:

DISPLAY ステートメントには、DBCS、混合のデータ項目、またはリテラルを指定できます。データのタイプを混合して使用できます。データ項目またはリテラルの DBCS データまたは混合データは、DISPLAY ステートメントに指定されているターゲットであるプログラム装置、またはローカル・データ域かユーザー定義データ域に、そのまま送られます。

COBOL はデータが表示される装置の特性を判別しないので、DBCS および混合データが正確であることを確認しておく必要があります。

注: ALL は、混合リテラルに使用できる有効なオプションです。

形式 3 の DISPLAY ステートメントまたは形式 4 の DISPLAY ステートメントをフィールド・レベルのワークステーション出力に対して使用する場合、DBCS データが改行によって分割されないようにしなければなりません。

READ ステートメント: DBCS データ項目を索引ファイルの RECORD KEY として使用することができます。詳細については 644 ページの『入出力セクション (INPUT-OUTPUT SECTION)』を参照してください。

INTO 句: INTO 句を使用することにより、レコードを DBCS データ項目に読み込むことができます。この句によって、(CORRESPONDING オプションのない) MOVE ステートメントが実行されます。コンパイラーが DBCS データを移動する方法は、英数字データを移動する方法と同じです。コンパイラーはデータが有効であるかどうかを確認しません。

REWRITE ステートメント: DBCS データを DBCS データ項目から既存のレコードに転送するには、このステートメントの FROM 句を使用します。FROM 句によって、どちらのタイプのデータも READ ステートメントの INTO 句と同様の方法で移動されます。(『READ ステートメント』を参照。)

START ステートメント:

DBCS 文字を索引ファイルのキー内で使用する場合、START ステートメントの KEY 句に対応するデータ項目を指定します。

次のうちのいずれか 1 つが満たされることが必要です。

- データ項目が、FILE-CONTROL 段落の RECORD KEY 文節で指定されたデータ項目と同じである。
- データ項目とレコード・キーの先頭文字が同じであり、データ項目がレコード・キーより長くない。

KEY 句には、有効な演算子 (EQUAL、GREATER THAN、NOT LESS THAN など) を指定できます。システムは、EBCDIC またはユーザー定義のどちらかの照合順序に従うことができます。

WRITE ステートメント: このステートメントの FROM 句を使用して、DBCS データをレコードに書き込むことができます。この句は、REWRITE ステートメントと同様の方法でデータを移動します。(648 ページの『REWRITE ステートメント』を参照。)

データを装置ファイルに書き込む場合は、シフト制御文字を含めてください。

データ操作ステートメント

算術ステートメント: COBOL が DBCS 文字を処理する方法は SBCS 文字を処理する方法と同じなので、DBCS 文字を数値演算で使用したり、算術ステートメントを使用して操作したりはしないでください。

INSPECT ステートメント:

任意の DBCS データ項目を INSPECT ステートメントのオペランドとして使用できます。システムはこれらのオペランドの DBCS 文字を、1 文字の半分ずつ、シフト制御文字を含めて検査および置換します。結果として、データの突き合わせが正確に行われない場合があります。

DBCS 文字オペランドは、別の DBCS 文字リテラルまたはデータ項目との組み合わせでしか使用できません。混合オペランドは英数字として扱われます。

REPLACING 句を使用すると、検査される混合データ項目の一部を英数字データに置き換えたり、あるいは検査される英数字データ項目の一部を混合データに置き換えたりすることができます。

文字ストリングを、異なる長さのストリングで置き換えることはできません。混合データ項目の SBCS 文字を DBCS 文字で置き換えたり、混合データ項目の DBCS 文字を SBCS 文字で置き換えたりする場合には、このことを考慮してください。

INSPECT ステートメントでの DBCS 文字を含む混合項目の使用を制御したい場合は、シフト制御文字を含むデータ項目を定義してください。シフトアウト文字とシフトイン文字を INSPECT ステートメントの BEFORE/AFTER オペランドとして使用します。

次の例は、INSPECT ステートメントを使用して、混合データ項目内の 1 つの DBCS 文字を別の DBCS 文字に置き換える方法を示しています。

```
01 SUBJECT-ITEM          PICTURE X(50).
01 DBCS-CHARACTERS      VALUE "0_K1K20_F".
   05 SHIFT-OUT         PICTURE X.
   05 DBCS-CHARACTER-1  PICTURE XX.
   05 DBCS-CHARACTER-2  PICTURE XX.
   05 SHIFT-IN          PICTURE X.
```

INSPECT ステートメントのコーディングは、次のようなものになります。

```
INSPECT SUBJECT-ITEM
  REPLACING ALL DBCS-CHARACTER-1
             BY DBCS-CHARACTER-2
  AFTER INITIAL SHIFT-OUT.
```

注: AFTER INITIAL SHIFT-OUT 句を使用すると、EBCDIC 値が DBCS-CHARACTER-1 と同じである 2 つの連続した英数字を誤って置換する危険を避けるのに役立ちます (SUBJECT-ITEM に混合データが含まれる場合)。

さらに、INSPECT ステートメントを使用することにより、適切な処理が実行されるようにデータ中に DBCS 文字が含まれているかどうかを判別することができます。たとえば、

```
01 SUBJECT-FIELD      PICTURE X(50).
01 TALLY-FIELD        PICTURE 9(3) COMP.
01 SHIFTS              VALUE "0E0F".
    05 SHIFT-OUT      PICTURE X.
    05 SHIFT-IN       PICTURE X.
```

手続き部 (PROCEDURE DIVISION) では、次のように入力できます。

```
MOVE ZERO TO TALLY-FIELD.
INSPECT SUBJECT-FIELD TALLYING TALLY-FIELD
                                FOR ALL SHIFT-OUT.
IF TALLY-FIELD IS GREATER THAN ZERO THEN
    PERFORM DBCS-PROCESSING
ELSE
    PERFORM A-N-K-PROCESSING.
```

MOVE ステートメント: すべての DBCS 文字は英数字ストリングとして移動されます。システムはデータの変換や検査を行いません。

混合リテラルをグループ項目および英数字項目に移動できます。DBCS データ項目または DBCS リテラルは、DBCS データ項目にしか移動できません。

受け取りフィールドの長さが送り側フィールドと異なる場合、COBOL は次のどちらかを行います。

- 送り出し項目が受け取り項目より長い場合は、送り出し項目の文字を切り捨てます。この操作は、データの健全性を損なうことがあります。
- 送り出し項目が受け取り項目より短い場合は、ブランクを埋め込みます。

受け取りデータ項目の PICTURE 文節での記号の編集効果についてさらに理解するには、「*WebSphere Development Studio: ILE COBOL 解説書*」を参照してください。

SET ステートメント (条件名形式): このステートメントで条件名を TRUE に設定すると、COBOL は VALUE 文節のリテラルをそれに対応するデータ項目に移します。DBCS 文字を含むリテラルを移動させることができます。

STRING ステートメント: STRING ステートメントを使用して、DBCS サブフィールドを含むデータ項目を構成できます。シフト制御文字を含め、ソース・データ項目またはリテラル内のすべてのデータは、一度に 1 文字の DBCS 文字の半分ずつが受け取りデータ項目に移されます。

UNSTRING ステートメント:

UNSTRING ステートメントは、DBCS データおよび混合データを英数字データと同様の方法で処理します。UNSTRING 操作は、一度に 1 文字の DBCS 文字の半分ずつについて実行されます。

データ項目には、同じフィールド内に英数字と DBCS の両方を含めることができます。

データ・フィールドの中で 2 バイトおよび英数字サブフィールドを検索するには、**DELIMITED BY** 句を使用します。シフト制御文字を含むデータ項目を指定して、それらのデータ項目を **DELIMITED BY** 句の **ID** として使用します。これを行う方法については、次の例を参照してください。送り出しフィールドのサブフィールドの走査を継続するには、**POINTER** 変数を使用します。

システムが **UNSTRING** 操作を実行した後、**DELIMITER IN** 句で保管した区切り文字がシフト制御文字値かどうかを検査することによって、**DBCS** を含むのはどのサブフィールドか、またはどれに英数字が含まれるかを調べることができます。

次の例は、混合データを含む文字ストリングに対する **UNSTRING** 操作に備えてフィールドを設定する方法を示すものです。

```
01 SUBJECT-FIELD      PICTURE X(40)
01 FILLER.
    05 UNSTRING-TABLE OCCURS 4 TIMES.
        10 RECEIVER  PICTURE X(40).
        10 DELIMTR   PICTURE X.
        10 COUNTS    PICTURE 99 COMP.
01 SHIFTS             VALUE "0_E0_F".
    05 SHIFT-OUT     PICTURE X.
    05 SHIFT-IN      PICTURE X.
```

UNSTRING ステートメントを次のようにコーディングします。

```
UNSTRING SUBJECT-FIELD DELIMITED BY SHIFT-OUT
                                OR SHIFT-IN
INTO RECEIVER (1) DELIMITER IN DELIMTR (1)
                    COUNT      IN COUNTS (1)
INTO RECEIVER (2) DELIMITER IN DELIMTR (2)
                    COUNT      IN COUNTS (2)
INTO RECEIVER (3) DELIMITER IN DELIMTR (3)
                    COUNT      IN COUNTS (3)
INTO RECEIVER (4) DELIMITER IN DELIMTR (4)
                    COUNT      IN COUNTS (4)
ON OVERFLOW PERFORM UNSTRING-OVERFLOW-MESSAGE.
```

この **UNSTRING** ステートメントは、文字ストリングを英数字部分と **DBCS** 部分に分割します。文字ストリング内のデータが有効であるとすれば、区切り文字の値がシフトアウトなら対応する受け取りフィールドの内容は英数字データであることを示しており、シフトインなら対応する受け取りフィールドに **DBCS** データが含まれることを示しています。各受け取りフィールドが文字を受け取ったかどうかは、**COUNT** データ項目を調べることによって判別できます。次の図は、上記の **UNSTRING** 操作の結果を示す例です。

```
SUBJECT-FIELD = ABC0_EK1K2K30_FD0_EK4K5K60_F
RECEIVER (1) = ABC          DELIMTR (1) = 0_E    COUNTS (1) = 3
RECEIVER (2) = K1K2K3      DELIMTR (2) = 0_F    COUNTS (2) = 6
RECEIVER (3) = D           DELIMTR (3) = 0_E    COUNTS (3) = 1
RECEIVER (4) = K4K5K6      DELIMTR (4) = 0_F    COUNTS (4) = 6
SUBJECT-FIELD = 0_EK1K2K30_FABC0_EK40_F
RECEIVER (1) = (b1anks)    DELIMTR (1) = 0_E    COUNTS (1) = 0
RECEIVER (2) = K1K2K3      DELIMTR (2) = 0_F    COUNTS (2) = 6
RECEIVER (3) = ABC         DELIMTR (3) = 0_E    COUNTS (3) = 3
RECEIVER (4) = K4          DELIMTR (4) = 0_F    COUNTS (4) = 2
```

プロシージャー分岐ステートメント

混合リテラルを、STOP ステートメントのオペランドとして使用できます。その場合、対話式ジョブであれば、ワークステーションでリテラルを入力するごとに、システムはそれを表示します。バッチ・ジョブでは、システム・オペレーターのメッセージ待ち行列上で、通常リテラルが表示される位置に、システムによって下線が表示されます。システムはリテラルの内容の編集や検査を行いません。

テーブル処理 — SEARCH ステートメント

形式 1 の SEARCH ステートメント (テーブルの順次検索) を、DBCS データを含むテーブルに対して一度に DBCS 文字の半分ずつ実行できます。

さらに、形式 2 の SEARCH ステートメント (SEARCH ALL) は DBCS テーブルに対して同様に実行できます。テーブルの整列処理は、選択された照合順序に従ってなされます。

注: DBCS データ内のシフト制御文字も、比較の対象になります。

SORT/MERGE

DBCS データ項目を SORT または MERGE ステートメントのキーとして使用できます。ソート操作は、SORT、MERGE、または SPECIAL NAMES 段落で指定された照合順序でデータを並べ替えます。システムは、DBCS および混合キーにシフト制御文字が含まれる場合、それも並べ替えの対象とします。

DBCS 文字を含むレコードを入出力域からソート操作の初期フェーズに転送するには、RELEASE ステートメントを使用します。システムは RELEASE ステートメントの指定された FROM 句を、WRITE ステートメントの指定された FROM 句と同様の方法で実行します。(649 ページの『WRITE ステートメント』を参照。)

さらに、RETURN ステートメントを使用することによって、DBCS 文字を含むレコードをソートまたはマージの操作の初期フェーズから入出力域に転送できます。システムは RETURN ステートメントの指定された INTO 句を、READ ステートメントの指定された INTO 句と同様の方法で実行します。(648 ページの『READ ステートメント』を参照。)

コンパイラー指示ステートメント

COPY ステートメント

```
# COPY ステートメントを使用して、DBCS 文字を含むソース・テキストを COBOL
# プログラムにコピーすることができます。その場合、コピーブックの名前は英数字
# データで指定し、それらの名前は「WebSphere Development Studio: ILE COBOL 解
# 説書」に記載されている規則に従って指定するようにしてください。
```

データ記述仕様 (DDS) で定義されたフィールドをコピーするには、形式 2 の COPY ステートメントを使用します。DBCS (DDS 形式の 35 桁目の値が G)、および混合データ項目 (DDS 形式の 35 桁目の値が O) は、PICTURE X(n) 形式で COBOL プログラムにコピーされます。*PICGGRAPHIC を選択した場合、DBCS データ項目 (形式 G) は、PICTURE G(n) 形式でコピーされます。キー・フィールドである場合を除いて、コンパイラー・リストには、これらのフィールドに DBCS

文字が含まれることは示されません。キー・フィールドである場合、システムはキーのコメント・テーブルに O を出力します。

DBCS グラフィック・データ項目は、PICTURE X(n) 形式で COBOL プログラムにコピーされます。コンパイラー・リストには、これらのフィールドにグラフィック・データが含まれることが示されます。DBCS グラフィック・データ・タイプについては 470 ページの『DBCS グラフィック・フィールド』を参照してください。

DDS からコピーしたテキスト・コメントにおいては、関連した DDS フィールドにコメントがある場合、DBCS 文字を使用できます。

COPY ステートメントの REPLACING 句を指定した場合、次の考慮事項に注意してください。

- 疑似テキストには、DBCS および英数字の任意の組み合わせを含めることができます。
- DBCS で構成されるリテラルを使用できます。
- ID は DBCS 文字を含むデータ項目を参照できます。

REPLACE ステートメント

REPLACE ステートメントは COPY ステートメントの REPLACING 句に似ていますが、COPY ライブラリー内のテキストだけでなくソース・プログラム全体を対象とする点が異なります。

REPLACE ステートメントを指定する場合、次の考慮事項に注意してください。

- 疑似テキストには、DBCS および英数字の任意の組み合わせを含めることができます。
- DBCS で構成されるリテラルを使用できます。
- ID は DBCS 文字を含むデータ項目を参照できます。

TITLE ステートメント

DBCS リテラルを TITLE ステートメント内のリテラルとして使用できます。

プログラム間の連絡

DBCS または混合文字を含む英数字データ項目を、データ部 (DATA DIVISION) のリンケージ・セクション (LINKAGE SECTION) で指定できます。DBCS データ項目または DBCS リテラルがプログラムに渡される場合は、受け取り側のリンケージ・セクション項目を DBCS データ項目として定義することができます。

DBCS 文字を 1 つのプログラムから別のプログラムに渡すためには、それらのデータ項目を USING 句で指定します。混合および DBCS リテラルを渡すには、USING BY CONTENT および USING BY VALUE を使用します。

DBCS 文字を、呼び出し先プログラムのプログラム名として CALL ステートメントで使用することはできません。CANCEL ステートメントではプログラム名を指定するので、DBCS 文字は使用できません。

FIPS 標識機能

DBCS 文字を使用可能にする COBOL 言語の拡張機能は、IBM 拡張としてコンパイラーに提供されている FIPS (連邦情報処理標準) 標識機能でフラグ付け (識別) されています。

COBOL プログラム・リスト

DBCS 文字は、DBCS 使用可能ソース・ファイルに基づいて、DBCS 可能システムにより作成されたリストに表示できます。

プログラム・リストに表示される DBCS 文字は、ソース・ファイル、COPY ステートメントで作成されたソース・テキスト、または COBOL コンパイラー・メッセージに由来するものです。

DBCS 文字を含むリストは、DBCS データの処理が可能なプリンター・ファイルに出力する必要があります。次の条件の 1 つが満たされれば、DBCS 文字を含むリストは適切に処理されます。

- ソース・ファイルは、CRTSRCPF コマンドの IGCDDTA パラメーターを使用して、DBCS データを含められるように定義されていること。この場合、プログラムは、出力印刷装置ファイルの属性の既存値を指定変更します。
- プログラムのコンパイル前に、OVRPRTF コマンドの IGCDDTA パラメーターを使用して、出力プリンターに必要な属性がユーザーによって定義されていること。

注: IGCDDTA パラメーターが使用可能なのは DBCS システムだけであり、非 DBCS システムではそれを定義または表示することができません。しかし、DBCS システムからコピーすることにより、非 DBCS システム上で DBCS 属性のあるオブジェクトを作成することができます。この場合、非互換になる可能性がないかどうかを検査する必要があります。

コンパイラーは、コンパイラーおよび構文検査メッセージの置換パラメーターとして、ソース・プログラムの文字を使用します。システムは、置換パラメーターの検査または編集を行いません。DBCS 文字を間違えて指定した場合、システムはメッセージの中のいくつかの部分を実際に出力または表示する可能性があります。

照合順序の関係する組み込み関数

組み込み関数 CHAR および ORD は、文字の順序に依存しています。それらの組み込み関数は、DBCS データ・タイプに関してはサポートされていません (たとえば、1 バイト文字の英数字についてはサポートされています)。それらの関数の結果は、すべて有効な照合順序に基づくものです。現行のコード・ページは、それらの組み込み関数の結果には影響しません。

COBOL 定様式ダンプの例

656 ページの図 156 は、COBOL 定様式ダンプの例です。普通、ダンプは、プログラムを実行しようとして問題が発生した場合に使用することができます。

データ部 (DATA DIVISION) のデータ項目をユーザー定義のデータ・タイプとして定義しても、ダンプ内でのデータの表現方法には変わりはありません。TYPE 文節を使用して定義されたデータ項目の行動は、TYPE 文節を使用せずに定義された場合とまったく同じです。

要求できるダンプには、データ・ダンプと拡張ダンプの 2 種類があります。656 ページの図 156 にある例は、拡張ダンプです。

データ・ダンプには、次の情報が含まれます。白抜きになったラベルは、定様式ダンプの中でのその情報の位置を示すものです。

- A** 各変数の名前
- B** データ・タイプ
- C** デフォルト値
- D** 16 進値

注: ダンプに表示されるのは、最初の 250 文字だけです。

さらに、拡張ダンプには、次の追加情報が含まれます。白抜きになったラベルは、定様式ダンプの中でのその情報の位置を示すものです。

- E** 各ファイルの名前
- F** 各ファイルのシステム名
- G** 外部 / 内部フラグ
- H** 最後に試行された入出力操作
- I** 最新のファイル状況
- J** 最新の拡張状況
- K** オープン / クローズ状況
- L** ブロック化情報
- M** ブロック化因数
- N** 入出力フィールドバック域情報
- O** オープン・フィールドバック域情報

```

ソース
STMT PL SEQNO -A 1 B.+....2....+....3....+....4....+....5....+....6....+....7..IDENTFCN S コピー名 変更日付
1 000100 IDENTIFICATION DIVISION.
2 000200 PROGRAM-ID. SAMPDUMP.
000300
3 000400 ENVIRONMENT DIVISION.
4 000500 CONFIGURATION SECTION.
5 000600 SOURCE-COMPUTER. IBM-ISERIES.
6 000700 OBJECT-COMPUTER. IBM-ISERIES.
7 000800 INPUT-OUTPUT SECTION.
8 000900 FILE-CONTROL.
9 001000 SELECT FILE-1 ASSIGN TO DISK-DBSRC.
11 001100 DATA DIVISION.
12 001200 FILE SECTION.
13 001300 FD FILE-1.
14 001400 01 RECORD-1.
15 001500 05 R-TYPE PIC X(1).
16 001600 05 R-AREA-CODE PIC 9(2).
17 001700 88 R-NORTH-EAST VALUES 15 THROUGH 30.
18 001800 05 R-SALES-CAT-1 PIC S9(5)V9(2) COMP-3.
19 001900 05 R-SALES-CAT-2 PIC S9(5)V9(2) COMP-3.
20 002000 05 FILLER PIC X(1).
002100
21 002200 WORKING-STORAGE SECTION.
22 002300 01 W-SALES-VALUES.
23 002400 05 W-CAT-1 PIC S9(8)V9(2).
24 002500 05 W-CAT-2 PIC S9(8)V9(2).
25 002600 05 W-TOTAL PIC S9(8)V9(2).
002700
26 002800 01 W-EDIT-VALUES.
27 002900 05 FILLER PIC X(8) VALUE "TOTALS: ".
28 003000 05 W-EDIT-1 PIC Z(7)9.9(2)-.
29 003100 05 FILLER PIC X(3) VALUE SPACES.
30 003200 05 W-EDIT-2 PIC Z(7)9.9(2)-.
31 003300 05 FILLER PIC X(3) VALUE SPACES.
32 003400 05 W-EDIT-TOTAL PIC Z(7)9.9(2)-.
003500
33 003600 01 END-FLAG PIC X(1) VALUE SPACE.
34 003700 88 END-OF-INPUT VALUE "Y".
003800
35 003900 PROCEDURE DIVISION.
004000 MAIN-PROGRAM SECTION.
004100 MAINLINE.
004200*****
004300* OPEN THE INPUT FILE AND CLEAR TOTALS. *
004400*****
36 004500 OPEN INPUT FILE-1.
37 004600 MOVE ZEROS TO W-SALES-VALUES.
004700
004800*****
004900* READ THE INPUT FILE PROCESSING ONLY THOSE RECORDS FOR THE *
005000* NORTH EAST AREA. WHEN END-OF-INPUT REACHED, SET THE FLAG *
005100*****
38 005200 PERFORM UNTIL END-OF-INPUT
39 005300 READ FILE-1
40 005400 AT END SET END-OF-INPUT TO TRUE
005500 END-READ
41 005600 IF R-NORTH-EAST AND NOT END-OF-INPUT THEN
42 005700 ADD R-SALES-CAT-1 TO W-CAT-1, W-TOTAL
43 005800 ADD R-SALES-CAT-2 TO W-CAT-2, W-TOTAL
005900 END-IF
006000 END-PERFORM.
006100
006200*****
006300* DISPLAY THE RESULTS AND END THE PROGRAM. *
006400*****
44 006500 MOVE W-CAT-1 TO W-EDIT-1.
45 006600 MOVE W-CAT-2 TO W-EDIT-2.
46 006700 MOVE W-TOTAL TO W-EDIT-TOTAL.
47 006800 DISPLAY W-EDIT-VALUES.
48 006900 STOP RUN.
***** ソース仕様の終わり *****

```

図 156. COBOL 定様式ダンプの生成に使用された COBOL プログラム

ライブラリー 'TESTLIB' のプログラム 'SAMPDUMP' モジュール 'SAMPDUMP' ステートメント番号 36 に LNR7200 例外。

ライブラリー 'TESTLIB' のプログラム 'SAMPDUMP' モジュール 'SAMPDUMP' の定様式データ・ダンプ。

名前	属性	値
DB-FORMAT-NAME	A	
CHAR(10)	B	"DBSRC"
END-FLAG		"C4C2E2D9C34040404040"X D
CHAR(1)		" "
R-AREA-CODE		"40"X
OF RECORD-1 OF FILE-1		
ZONED(2 0)		0.
R-SALES-CAT-1		"0000"X
OF RECORD-1 OF FILE-1		
PACKED(7 2)		00000.00
R-SALES-CAT-2		"00000000"X
OF RECORD-1 OF FILE-1		
PACKED(7 2)		00000.7 ²
RETURN-CODE		"0000B7A0"X
BIN(2)		0000.
W-CAT-1		"0000"X
OF W-SALES-VALUES		
ZONED(10 2)		00311111.08
W-CAT-2		"F0F0F3F1F1F1F1F0F8"X
OF W-SALES-VALUES		
ZONED(10 2)		00622222.16
W-EDIT-TOTAL		"F0F0F6F2F2F2F2F1F6"X
OF W-EDIT-VALUES		
CHAR(12)		" "
W-EDIT-1		"404040404040404040404040"X
OF W-EDIT-VALUES		
CHAR(12)		" "
W-EDIT-2		"404040404040404040404040"X
OF W-EDIT-VALUES		
CHAR(12)		" "
W-TOTAL		"404040404040404040404040"X
OF W-SALES-VALUES		
ZONED(10 2)		00933333.24
		"F0F0F9F3F3F3F3F2F4"X

E 現在の活動ファイル: FILE-1 (DISK-DBSRC)。
F ファイル FILE-1 (DISK-DBSRC) と関連した情報。

ファイルは内部ファイルである。 **G**
ファイルに対して試みられた最終入出力操作: READ。 **H**

最終ファイル状況: '00'。 **I**
最終拡張ファイル状況: ' '。 **J**

ファイルがオープンされている。 **K**
ブロック化が有効となっている。 **L**

ブロック化因数: 17。 **M**
入出力フィードバック域。 **N**

正常に行なわれた PUT 操作の数: 0。

図 157. COBOL 定様式ダンプの例 (1/2)

```

正常に行なわれた GET 操作の数 : 1。
正常に行なわれた PUTGET 操作の数 : 0。
正常に行なわれたその他の操作の数 : 0。
現行のデータ管理操作 : 1。
レコード様式 : 'DBSRC '。
装置クラスおよびタイプ : ' '。
プログラム装置名 : ' '。
最終レコードの長さ : 228。
ブロック化された PUT または GET のレコード数 : 17。
戻されたすべてのデータの長さ : 0。
正常に読み取りまたは書き出されたブロックの数 : 0。
オフセット : '090'。値 : '000000000000000000001000004800004'。
オフセット : '0A0'。値 : '000000000000000000001000000110000'。
オフセット : '0B0'。値 : '0000'。
オープン・フィードバック域。 0
実際のファイル名 : 'DBSRC '。
実際のライブラリー名 : 'TESTLIB '。
メンバー名 : 'SALES '。
ファイル・タイプ : 21。
オープンされているファイルのカウンタ : 1。
最大レコード長 : 0。
CCSID: 65535。
オフセット : '000'。値 : 'C4C2C4C2E2D9C34040404040D9D4C9E2'。
オフセット : '010'。値 : 'E3D9E840404000000000000000000000'。
オフセット : '020'。値 : '000000000000000000000000000000E40000'。
オフセット : '030'。値 : 'E2C1D3C5E2404040404040FFFFF00000'。
オフセット : '040'。値 : '00000015000000000000000000000011C1'。
オフセット : '050'。値 : 'D900D5A500000000000000050000000000'。
オフセット : '060'。値 : '00000000000000000000000011000000EF00'。
オフセット : '070'。値 : '0003E00000000000000000000000000001'。
オフセット : '080'。値 : '000000010200730000FFFF0000000000'。
オフセット : '090'。値 : '00010001C4C1E3C1C2C1E2C540400000'。
オフセット : '0A0'。値 : '00000000000000000000302000E00450045'。
オフセット : '0B0'。値 : '0045004500450045006F004500450045'。
オフセット : '0C0'。値 : '00450BFD068E0045000D001100000001'。
オフセット : '0D0'。値 : '00000000000000000000000000000000'。
オフセット : '0E0'。値 : '00000000000000000000000000000000'。
オフセット : '0F0'。値 : '00000000000000000000000000000000'。
オフセット : '100'。値 : '00000000000000000000000000000000'。
オフセット : '110'。値 : '000000000000'。

```

図 157. COBOL 定様式ダンプの例 (2/2)

XML 参照資料

この付録は、XML パーサーが特殊レジスタ XML-CODE で戻す XML 例外コードを説明します。また、パーサーが XML 仕様の内のどの整形制約を検査するかを記述します。XML パーサーは、IBM の Enterprise COBOL から移植されており、エラー・コードのうちのいくつかは iSeries サーバー上では適用されない可能性があります。表を完全にするために含まれていることに注意してください。

関連リファレンス

- 659 ページの『継続可能な XML 例外』
- 663 ページの『継続不可能な XML 例外』
- 667 ページの『XML 順応』
- 「XML specification」(www.w3c.org/XML/)

継続可能な XML 例外

以下の表は、XML パーサーが XML データの処理を継続できる場合にパーサーが特殊レジスタ XML-CODE で戻す、XML イベント EXCEPTION に関連した例外コードを示しています。それは、コードが以下の範囲のいずれかのうちにある場合です。

- 1 ~ 99
- 100,001 ~ 165,535
- 200,001 ~ 265,535

表は、例外を説明し、また例外発生後にパーサーに継続するように要求したときにパーサーが取るアクションを説明しています。これらの説明では、「XML テキスト」という表現は、構文解析している XML 文書が英数字データ項目であるか、国別データ項目であるかによって、それぞれ XML-TEXT か XML-NTEXT を意味します。

表 30. 継続可能な XML 例外

コード	説明	継続時のパーサーのアクション
1	パーサーは、エレメント・コンテンツの外側の空白を走査中に無効文字を検出した。	パーサーは、文書の終端に達するか、継続可能でないエラーが発生するまで、エラーの検出を続けます。パーサーは、END-OF-DOCUMENT イベントを除き、それ以降の通常のイベントを通知しません。
2	パーサーは、エレメント・コンテンツ外で処理命令、エレメント、コメント、または文書タイプ宣言の無効な開始部分を検出した。	パーサーは、文書の終端に達するか、継続可能でないエラーが発生するまで、エラーの検出を続けます。パーサーは、END-OF-DOCUMENT イベントを除き、それ以降の通常のイベントを通知しません。
3	パーサーは、重複する属性名を検出した。	パーサーは、文書の終端に達するか、継続可能でないエラーが発生するまで、エラーの検出を続けます。パーサーは、END-OF-DOCUMENT イベントを除き、それ以降の通常のイベントを通知しません。
4	パーサーは、マークアップ文字の「<」を属性値内で検出した。	パーサーは、文書の終端に達するか、継続可能でないエラーが発生するまで、エラーの検出を続けます。パーサーは、END-OF-DOCUMENT イベントを除き、それ以降の通常のイベントを通知しません。
5	エレメントの開始タグと終了タグの名前が一致しなかった。	パーサーは、文書の終端に達するか、継続可能でないエラーが発生するまで、エラーの検出を続けます。パーサーは、END-OF-DOCUMENT イベントを除き、それ以降の通常のイベントを通知しません。
6	パーサーは、エレメント・コンテンツ中に無効文字を検出した。	パーサーは、文書の終端に達するか、継続可能でないエラーが発生するまで、エラーの検出を続けます。パーサーは、END-OF-DOCUMENT イベントを除き、それ以降の通常のイベントを通知しません。

表 30. 継続可能な XML 例外 (続き)

コード	説明	継続時のパーサーのアクション
7	パーサーは、エレメント・コンテンツ中にエレメント、コメント、処理命令、または CDATA セクションの無効な開始部分を検出した。	パーサーは、文書の終端に達するか、継続可能でないエラーが発生するまで、エラーの検出を続けます。パーサーは、END-OF-DOCUMENT イベントを除き、それ以降の通常のイベントを通知しません。
8	パーサーは、エレメント・コンテンツ中で、一致する CDATA 開始文字シーケンス「<![CDATA[」を持たない CDATA 終了文字シーケンス「]]>」を検出した。	パーサーは、文書の終端に達するか、継続可能でないエラーが発生するまで、エラーの検出を続けます。パーサーは、END-OF-DOCUMENT イベントを除き、それ以降の通常のイベントを通知しません。
9	パーサーは、コメント中に無効文字を検出した。	パーサーは、文書の終端に達するか、継続可能でないエラーが発生するまで、エラーの検出を続けます。パーサーは、END-OF-DOCUMENT イベントを除き、それ以降の通常のイベントを通知しません。
10	パーサーは、文字シーケンス「—」(ハイフン 2 つ) で、その次に「>」が続かないものをコメント中に検出した。	パーサーは、文書の終端に達するか、継続可能でないエラーが発生するまで、エラーの検出を続けます。パーサーは、END-OF-DOCUMENT イベントを除き、それ以降の通常のイベントを通知しません。
11	パーサーは、処理命令のデータ・セグメント中に無効文字を検出した。	パーサーは、文書の終端に達するか、継続可能でないエラーが発生するまで、エラーの検出を続けます。パーサーは、END-OF-DOCUMENT イベントを除き、それ以降の通常のイベントを通知しません。
12	処理命令のターゲット名は「xml」(小文字、大文字、または大文字小文字混合) であった。	パーサーは、文書の終端に達するか、継続可能でないエラーが発生するまで、エラーの検出を続けます。パーサーは、END-OF-DOCUMENT イベントを除き、それ以降の通常のイベントを通知しません。
13	パーサーは、16 進の文字参照 (ෝ の形式) 中に無効な桁を検出した。	パーサーは、文書の終端に達するか、継続可能でないエラーが発生するまで、エラーの検出を続けます。パーサーは、END-OF-DOCUMENT イベントを除き、それ以降の通常のイベントを通知しません。
14	パーサーは、10 進の文字参照 (&#ddd; の形式) 中に無効な桁を検出した。	パーサーは、文書の終端に達するか、継続可能でないエラーが発生するまで、エラーの検出を続けます。パーサーは、END-OF-DOCUMENT イベントを除き、それ以降の通常のイベントを通知しません。
15	XML 宣言のエンコード宣言の値が、小文字または大文字の A から Z で始まらなかった。	パーサーは、文書の終端に達するか、継続可能でないエラーが発生するまで、エラーの検出を続けます。パーサーは、END-OF-DOCUMENT イベントを除き、それ以降の通常のイベントを通知しません。

表 30. 継続可能な XML 例外 (続き)

コード	説明	継続時のパーサーのアクション
16	文字参照が、有効な XML 文字を参照していなかった。	パーサーは、文書の終端に達するか、継続可能でないエラーが発生するまで、エラーの検出を続けます。パーサーは、END-OF-DOCUMENT イベントを除き、それ以降の通常のイベントを通知しません。
17	パーサーは、エンティティ参照名中に無効文字を検出した。	パーサーは、文書の終端に達するか、継続可能でないエラーが発生するまで、エラーの検出を続けます。パーサーは、END-OF-DOCUMENT イベントを除き、それ以降の通常のイベントを通知しません。
18	パーサーは、属性値中に無効文字を検出した。	パーサーは、文書の終端に達するか、継続可能でないエラーが発生するまで、エラーの検出を続けます。パーサーは、END-OF-DOCUMENT イベントを除き、それ以降の通常のイベントを通知しません。
50	文書は EBCDIC でエンコードされており、COBOL ソース・メンバーの CCSID はサポートされている EBCDIC の CCSID であるが、文書のエンコード宣言は、認識できるエンコード方式を指定しなかった。	パーサーは、COBOL ソース・メンバーの CCSID に指定されたエンコード方式を使用します。
51	文書は EBCDIC でエンコードされており、文書のエンコード宣言はサポートされている EBCDIC エンコード方式を指定したが、パーサーは COBOL ソース・メンバーの CCSID をサポートしていない。	パーサーは、文書のエンコード宣言に指定されたエンコード方式を使用します。
52	文書は EBCDIC でエンコードされており、COBOL ソース・メンバーの CCSID はサポートされている EBCDIC の CCSID であるが、文書のエンコード宣言は、ASCII エンコード方式を指定した。	パーサーは、COBOL ソース・メンバーの CCSID に指定されたエンコード方式を使用します。
53	文書は EBCDIC でエンコードされており、COBOL ソース・メンバーの CCSID はサポートされている EBCDIC の CCSID であるが、文書のエンコード宣言は、サポートされている Unicode エンコード方式を指定した。	パーサーは、COBOL ソース・メンバーの CCSID に指定されたエンコード方式を使用します。
54	文書は EBCDIC でエンコードされており、COBOL ソース・メンバーの CCSID はサポートされている EBCDIC の CCSID であるが、文書のエンコード宣言は、パーサーのサポートしない Unicode エンコード方式を指定した。	パーサーは、COBOL ソース・メンバーの CCSID に指定されたエンコード方式を使用します。

表 30. 継続可能な XML 例外 (続き)

コード	説明	継続時のパーサーのアクション
55	文書は EBCDIC でエンコードされており、COBOL ソース・メンバーの CCSID はサポートされている EBCDIC の CCSID であるが、文書のエンコード宣言は、パーサーのサポートしないエンコード方式を指定した。	パーサーは、COBOL ソース・メンバーの CCSID に指定されたエンコード方式を使用します。
56	文書は ASCII でエンコードされており、COBOL ソース・メンバーの CCSID はサポートされている ASCII の CCSID であるが、文書のエンコード宣言は、認識できるエンコード方式を指定しなかった。	パーサーは、COBOL ソース・メンバーの CCSID に指定されたエンコード方式を使用します。
57	文書は ASCII でエンコードされており、文書のエンコード宣言はサポートされている ASCII エンコード方式を指定したが、パーサーは COBOL ソース・メンバーの CCSID の指定する CCSID をサポートしていない。	パーサーは、文書のエンコード宣言に指定されたエンコード方式を使用します。
58	文書は ASCII でエンコードされており、COBOL ソース・メンバーの CCSID はサポートされている ASCII の CCSID であるが、文書のエンコード宣言は、サポートされている EBCDIC エンコード方式を指定した。	パーサーは、COBOL ソース・メンバーの CCSID に指定されたエンコード方式を使用します。
59	文書は ASCII でエンコードされており、COBOL ソース・メンバーの CCSID はサポートされている ASCII の CCSID であるが、文書のエンコード宣言は、サポートされている Unicode エンコード方式を指定した。	パーサーは、COBOL ソース・メンバーの CCSID に指定されたエンコード方式を使用します。
60	文書は ASCII でエンコードされており、COBOL ソース・メンバーの CCSID はサポートされている ASCII の CCSID であるが、文書のエンコード宣言は、パーサーのサポートしない Unicode エンコード方式を指定した。	パーサーは、COBOL ソース・メンバーの CCSID に指定されたエンコード方式を使用します。
61	文書は ASCII でエンコードされており、COBOL ソース・メンバーの CCSID はサポートされている ASCII の CCSID であるが、文書のエンコード宣言は、パーサーのサポートしないエンコード方式を指定した。	パーサーは、COBOL ソース・メンバーの CCSID に指定されたエンコード方式を使用します。

表 30. 継続可能な XML 例外 (続き)

コード	説明	継続時のパーサーのアクション
100,001 ～ 165,535	文書は EBCDIC でエンコードされており、COBOL ソース・メンバーの CCSID および文書のエンコード宣言の CCSID が指定するエンコード方式は、両方ともサポートされている EBCDIC の CCSID であるが、同じではない。XML-CODE は、エンコード宣言の CCSID に 100,000 を足したものを含まれます。	EXCEPTION イベントから戻る前に XML-CODE を 0 に設定すると、パーサーは、COBOL ソース・メンバーの CCSID に指定されたエンコード方式を使用します。XML-CODE を、文書のエンコード宣言の CCSID に設定すると (100,000 を減算することにより)、パーサーはそのエンコード方式を使用します。
200,001 ～ 265,535	文書は ASCII でエンコードされており、COBOL ソース・メンバーおよび文書のエンコード宣言の CCSID が指定するエンコードは、両方ともサポートされている ASCII の CCSID であるが、同じではない。XML-CODE は、エンコード宣言の CCSID に 200,000 を足したものを含まれます。	EXCEPTION イベントから戻る前に XML-CODE を 0 に設定すると、パーサーは、COBOL ソース・メンバーの CCSID に指定されたエンコード方式を使用します。XML-CODE を、文書のエンコード宣言の CCSID に設定すると (200,000 を減算することにより)、パーサーはそのエンコード方式を使用します。

関連作業

314 ページの『XML 文書中のエラーの処理』

継続不可能な XML 例外

これらの XML 例外では、XML-CODE を 0 に設定し、例外の処理後にパーサーに制御を戻したとしても、パーサーからそれ以降のイベントが戻されることはありません。NOT ON EXCEPTION 句で指定されたステートメントに、もしくは NOT ON EXCEPTION 句をコーディングしていない場合は Parse ステートメントの終わりに、制御が移ります。

表 31. 継続不可能な XML 例外

コード	説明
100	パーサーは、XML 宣言の開始部を走査中に、文書の終端に達した。
101	パーサーは、XML 宣言の終端を探している途中に、文書の終端に達した。
102	パーサーは、ルート・エレメントを探している途中に、文書の終端に達した。
103	パーサーは、XML 宣言のバージョン情報を探している途中に、文書の終端に達した。
104	パーサーは、XML 宣言のバージョン情報の値を探している途中に、文書の終端に達した。
106	パーサーは、XML 宣言のエンコード宣言の値を探している途中に、文書の終端に達した。
108	パーサーは、XML 宣言のスタンドアロン宣言の値を探している途中に、文書の終端に達した。
109	パーサーは、属性名を走査中に、文書の終端に達した。
110	パーサーは、属性の値を走査中に、文書の終端に達した。
111	パーサーは、属性値の中の文字参照またはエンティティー参照を走査中に、文書の終端に達した。

表 31. 継続不可能な XML 例外 (続き)

コード	説明
112	パーサーは、空の要素・タグを走査中に、文書の終端に達した。
113	パーサーは、ルート・要素名を走査中に、文書の終端に達した。
114	パーサーは、要素名を走査中に、文書の終端に達した。
115	パーサーは、要素・コンテンツ中の文字データを走査中に、文書の終端に達した。
116	パーサーは、要素・コンテンツ中の処理命令を走査中に、文書の終端に達した。
117	パーサーは、要素・コンテンツ中のコメントもしくは CDATA セクションを走査中に、文書の終端に達した。
118	パーサーは、要素・コンテンツ中のコメントを走査中に、文書の終端に達した。
119	パーサーは、要素・コンテンツ中の CDATA セクションを走査中に、文書の終端に達した。
120	パーサーは、要素・コンテンツ中の文字参照またはエンティティー参照を走査中に、文書の終端に達した。
121	パーサーは、ルート・要素の閉じ部の後を走査中に、文書の終端に達した。
122	パーサーは、無効な文書タイプ宣言の開始部である可能性のある個所を検出した。
123	パーサーは、2 番目の文書タイプ宣言を検出した。
124	ルート・要素名の先頭文字は、文字、「_」、もしくは「:」ではなかった。
125	要素の最初の属性名の先頭文字は、文字、「_」、もしくは「:」ではなかった。
126	パーサーは、要素名中または要素名後に無効文字を検出した。
127	パーサーは、属性名の次に、「=」以外の文字を検出した。
128	パーサーは、無効な属性値区切り文字を検出した。
130	属性名の先頭文字は、文字、「_」、もしくは「:」ではなかった。
131	パーサーは、属性名中または属性名後に無効文字を検出した。
132	空の要素・タグが、「/」に続く「>」で終了しなかった。
133	要素終了タグ名の先頭文字は、文字、「_」、もしくは「:」ではなかった。
134	要素終了タグ名が、「>」で終了していなかった。
135	要素名の先頭文字は、文字、「_」、もしくは「:」ではなかった。
136	パーサーは、要素・コンテンツ中にコメントまたは CDATA セクションの無効な開始部分を検出した。
137	パーサーは、コメントの無効な開始部分を検出した。
138	処理命令のターゲット名の先頭文字は、文字、「_」、もしくは「:」ではなかった。
139	パーサーは、処理命令ターゲット名の中または次に無効文字を検出した。
140	処理命令が、終了文字シーケンスの「?>」で終了しなかった。

表 31. 継続不可能な XML 例外 (続き)

コード	説明
141	パーサーは、文字参照またはエンティティー参照の「&」に続く無効文字を検出した。
142	XML 宣言にバージョン情報が存在しなかった。
143	XML 宣言の「version」の次に、「=」が続かなかった。
144	XML 宣言のバージョン宣言の値が欠落しているか、正しく区切り文字で区切られていない。
145	XML 宣言のバージョン情報の値が正しくない文字を指定しているか、開始と終了の区切り文字が一致しなかった。
146	パーサーは、XML 宣言のバージョン情報の値の終了区切り文字の次に、無効文字を検出した。
147	パーサーは、XML 宣言で、オプションのエンコード宣言の代わりに無効な属性を検出した。
148	XML 宣言の「encoding」の次に「=」が続かなかった。
149	XML 宣言のエンコード宣言の値が欠落しているか、正しく区切り文字で区切られていない。
150	XML 宣言のエンコード宣言の値が正しくない文字を指定しているか、開始と終了の区切り文字が一致しなかった。
151	パーサーは、XML 宣言のエンコード宣言の値の終了区切り文字の次に、無効文字を検出した。
152	パーサーは、XML 宣言で、オプションのスタンドアロン宣言の代わりに無効な属性を検出した。
153	XML 宣言の「standalone」の次に「=」が続かなかった。
154	XML 宣言のスタンドアロン宣言の値が欠落しているか、正しく区切り文字で区切られていない。
155	スタンドアロン宣言の値は、「yes」または「no」のどちらか 1 つだけではなかった。
156	XML 宣言のスタンドアロン宣言の値が正しくない文字を指定しているか、開始と終了の区切り文字が一致しなかった。
157	パーサーは、XML 宣言のスタンドアロン宣言の値の終了区切り文字の次に、無効文字を検出した。
158	XML 宣言が、正しい終了文字シーケンスの「?>」で終了しなかったか、無効な属性を含んでいた。
159	パーサーは、ルート・エレメントの終端の後に文書タイプ宣言の開始部を検出した。
160	パーサーは、ルート・エレメントの終端の後にエレメントの開始部を検出した。
300	文書は EBCDIC でエンコードされているが、COBOL ソース・メンバーの CCSID はサポートされている ASCII CCSID である。
301	文書は EBCDIC でエンコードされているが、COBOL ソース・メンバーの CCSID は Unicode である。
302	文書は EBCDIC でエンコードされているが、COBOL ソース・メンバーの CCSID はサポートされていない CCSID である。

表 31. 継続不可能な XML 例外 (続き)

コード	説明
303	文書は EBCDIC でエンコードされており、COBOL ソース・メンバーの CCSID は サポートされておらず、文書のエンコード宣言は空であるか、エンコード方式のサポートされていない英字の別名を含んでいた。
304	文書は EBCDIC でエンコードされているが、COBOL ソース・メンバーの CCSID はサポートされておらず、文書はエンコード宣言を含まなかった。
305	文書は EBCDIC でエンコードされているが、COBOL ソース・メンバーの CCSID はサポートされておらず、文書のエンコード宣言はサポートされている EBCDIC エンコード方式を指定しなかった。
306	文書は ASCII でエンコードされているが、COBOL ソース・メンバーの CCSID は、サポートされている EBCDIC CCSID である。
307	文書は ASCII でエンコードされているが、COBOL ソース・メンバーの CCSID は Unicode である。
308	文書は ASCII でエンコードされているが、COBOL ソース・メンバーの CCSID はサポートされておらず、文書はエンコード宣言を含まなかった。
309	COBOL ソース・メンバーの CCSID はサポートされている ASCII の CCSID であるが、文書は Unicode でエンコードされていた。
310	COBOL ソース・メンバーの CCSID はサポートされている EBCDIC の CCSID を指定したが、文書は Unicode でエンコードされていた。
311	COBOL ソース・メンバーの CCSID はサポートされていない CCSID を指定し、文書は Unicode でエンコードされていた。
312	文書は ASCII でエンコードされているが、COBOL ソース・メンバーの CCSID は サポートされておらず、文書のエンコード宣言は空であるか、エンコード方式のサポートされていない英字の別名を含んでいた。
313	文書は ASCII でエンコードされているが、COBOL ソース・メンバーの CCSID はサポートされておらず、文書はエンコード宣言を含まなかった。
314	文書は ASCII でエンコードされているが、COBOL ソース・メンバーの CCSID はサポートされておらず、文書のエンコード宣言はサポートされている ASCII エンコード方式を指定しなかった。
315	文書は、UTF-16 リトル・エンディアンでエンコードされているが、これはこのプラットフォームではパーサーでサポートしていない。
316	文書は、UCS-4 でエンコードされているが、これはパーサーでサポートしていない。
317	パーサーは、文書のエンコード方式を判別できない。文書は、損傷されている可能性があります。
318	文書は、UTF-8 でエンコードされているが、これはパーサーでサポートしていない。
319	文書は、UTF-16 ビッグ・エンディアンでエンコードされているが、これはこのプラットフォームではパーサーでサポートしていない。
500 ~ 999	内部エラー。サービス技術員に報告してください。

関連作業

314 ページの『XML 文書中のエラーの処理』

XML 順応

ILE COBOL に含まれた XML パーサーは、XML 仕様の定義に従った順応 XML プロセッサではありません。パーサーは、構文解析する XML 文書を妥当性検査しません。パーサーは、多くの整形形式エラーは検査しますが、XML 非妥当性検査プロセッサに必要なすべてのアクションを行うわけではありません。

特に、内部の文書タイプ定義 (DTD 内部サブセット) を処理しません。そのため、デフォルトの属性値を提供せず、属性値を正規化せず、また事前定義エンティティ以外の内部エンティティの置換テキストを含みません。その代わりに、文書タイプ宣言全体を DOCUMENT-TYPE-DESCRIPTOR XML イベントの XML-TEXT または XML-NTEXT の中身として渡し、それにより、必要ならばアプリケーションがそれらのアクションを行うことができます。

パーサーはオプションとして、いくつかのエラー発生後も XML 文書の処理を継続することを許可します。その目的は、XML 文書および処理プログラムのデバッグを容易にするためです。

XML 仕様の定義を要約すると、テキスト・オブジェクトは、以下の条件を満たしているなら整形形式 XML 文書です。

- 全体が、XML 文書の文法に準拠している。
- XML 仕様で挙げられているすべての明示的な整形形式制約を守っている。
- 文書内で直接または間接的に参照されている、各構文解析対象エンティティ (テキストの一部) は、整形形式である。

COBOL XML パーサーは、文書タイプ宣言を除いて、文書が XML の文法に準拠していることを検査します。文書タイプ宣言は、未検査のまま、その全体がアプリケーションに渡されます。

以下の内容は、XML 仕様からの注釈です。 W3C は、元の URL (www.w3.org/TR/REC-xml) がないコンテンツに対しては責任を持ちません。注釈はすべて、標準を定めるものではなく、イタリックで示されています。

Copyright (C) 1994-2001 W3C (R) (Massachusetts Institute of Technology, Institut National de Recherche en Informatique et en Automatique, Keio University), All Rights Reserved. W3C liability, trademark, document use, and software licensing rules apply. (www.w3.org/Consortium/Legal/ipr-notice-20000612)

XML 仕様は、12 の明示的な整形形式制約も含みます。 COBOL XML パーサーが部分的にまたは完全に検査する制約は、**太字**で示されています。

1. 内部サブセットのパラメーター・エンティティ (PE)

「内部 DTD サブセットでは、パラメーター・エンティティ参照は、マークアップ宣言を配置できる個所だけに配置でき、マークアップ宣言の中には配置できない。(これは、外部パラメーター・エンティティ内に位置する参照や、外部サブセットへの参照にはあてはまりません。)」

パーサーは、内部 DTD サブセットを処理しないので、この制約を強制しません。

2. 外部サブセット
「外部サブセットが存在する場合は、`extSubset` のプロダクションに一致しなければならない。」
パーサーは、外部サブセットを処理しないので、この制約を強制しません。
3. 宣言間のパラメーター・エンティティー
「`DeclSep` 中のパラメーター・エンティティー参照の置換テキストは、プロダクション `extSubsetDecl` に一致しなければならない。」
パーサーは、内部 `DTD` サブセットを処理しないので、この制約を強制しません。
4. エレメント・タイプ一致
「エレメントの終了タグ中の `Name` は、エレメントの開始タグ中のエレメント・タイプに合致しなければならない。」
パーサーは、この制約を強制します。
5. 固有な属性指定
「いかなる属性名も、同じ開始タグまたは空エレメント・タグ中に 2 回以上現れてはならない。」
パーサーは、各エレメントにつき、10 個の属性名まで固有であることを検査することで、この制約を部分的にサポートします。この限度を越えた属性名は、アプリケーションで検査することができます。
6. 外部エンティティー参照なし
「属性値は、直接または間接の、外部エンティティーへのエンティティー参照を含むことができない。」
パーサーは、この制約を強制しません。
7. 属性値中に「<」なし
「属性値の中で直接的または間接的に参照されるどのエンティティーの置換テキストも、「<」を含んではならない。」
パーサーは、この制約を強制しません。
8. 有効文字
「文字参照を使用して参照される文字は、`Char` のプロダクションと一致しなければならない。」
パーサーは、この制約を強制します。
9. エンティティーが宣言されている
「`DTD` がない文書、パラメーター・エンティティー参照を含まない内部 `DTD` サブセットをのみがある文書、または `standalone='yes'` がある文書では、外部サブセット中またはパラメーター・エンティティー中でないエンティティー参照において、エンティティー参照で与えられた `Name` は外部サブセットまたはパラメーター・エンティティー中でないエンティティー宣言の `Name` と一致しなければならない。ただし、整形形式文書では、エンティティー `amp`、`lt`、`gt`、`apos`、および `quot` はいずれも宣言する必要はありません。一般エンティティーの宣言は、属性リスト宣言中のデフォルト値の中にあるそのエンティティーに対する参照より前に位置する必要があります。
エンティティーが外部サブセットまたは外部パラメーター・エンティティー内で宣言されている場合は、非妥当性検査プロセッサはそれらの宣言を読み取り、処理する必要はないということに注意してください。そのような文書で

は、エンティティーが宣言されていないとてはならないという規則は、
standalone='yes' である場合のみの整形形式制約です。」

パーサーは、この制約を強制しません。

10. 構文解析対象エンティティー

「エンティティー参照は、構文解析対象外エンティティーの名前を含んではな
らない。構文解析対象外エンティティーは、タイプが ENTITY または
ENTITIES として宣言された属性値の中でのみ参照することができます。」

パーサーは、この制約を強制しません。

11. 再帰なし

「構文解析対象エンティティーは、直接的にも間接的にも、自身に対する再帰
的参照を含んではならない。」

パーサーは、この制約を強制しません。

12. DTD 中である

「パラメーター・エンティティー参照は、DTD 中にしか現れてはならない。」

このエラーが発生することが不可能なので、パーサーはこの制約を強制しませ
ん。

上記の資料は、XML 仕様に含まれる注釈です。W3C は、元の URL
(www.w3.org/TR/REC-xml) にないコンテンツに対しては責任を持ちません。これらの注釈は
すべて、標準を定めるものではありません。この資料は、W3C メンバーおよび関係者によ
って検討され、ディレクターによって W3C 推奨として承認されました。これは信頼できる
資料であり、参照資料としての利用および、標準を定めるリファレンスとして他の資料から
の引用が可能です。仕様の標準版は、W3C サイトにある英語版であり、翻訳文書は翻訳に
よる誤りを含む可能性があります。

関連概念

295 ページの『COBOL の XML パーサー』

関連リファレンス

「XML specification」(www.w3c.org/XML/)

『2.8 Prolog and document type declaration』

(www.w3.org/TR/REC-xml#sec-prolog-dtd の「XML specification」)

OPM COBOL/400 および ILE COBOL の間のマイグレーションおよび互換性に関する考慮事項

この付録では、ILE COBOL と OPM COBOL/400 の相違点について説明します。

既存の OPM COBOL/400 プログラムおよびアプリケーションを ILE COBOL に移
す場合、次に示す OPM COBOL/400 コンパイラーと ILE COBOL との相違点につ
いて理解しておくことが必要です。場合によっては、プログラムの変更が必要になり
ます。

マイグレーションの方法

既存の OPM COBOL/400 プログラムおよびアプリケーション・プログラムを ILE
COBOL にマイグレーションするには、次のマイグレーション方法が推奨されま
す。

- プログラムを 1 つずつマイグレーションする代わりに、アプリケーション全体 (または COBOL 実行単位) を、初期設定済み ILE 環境に同時にマイグレーションします。
- COBOL 実行単位を ILE 活動化グループにマッピングします。たとえば、複数の COBOL プログラムを含む COBOL 実行単位の場合、COBOL 実行単位のセマンティクスを保つために次のいずれか 1 つを行うことができます。
 - COBOL プログラムのすべてを CRTBNDCBL コマンドを使用して作成する。この場合、プログラムのすべては QILE 活動化グループで実行されます。
 - COBOL プログラムのすべてを CRTCBMOD コマンド、およびそれに続いて ACTGRP(anynone) を指定した CRTPGM を使用して作成する。この場合、プログラムのすべては「anynone」で指定した名前の活動化グループで実行されます。
 - 最初の COBOL プログラムを、CRTPGM コマンドによって ACTGRP(*NEW) を指定して作成し、アプリケーション・プログラム内の残りのプログラムを、ACTGRP(*CALLER) を指定して作成する。この場合、プログラムのすべては、最初の COBOL プログラムの *NEW 活動化グループで実行します。
- CRTPGM コマンドに ACTGRP(*CALLER) オプションを指定して作成したプログラムの呼び出し側が OPM プログラムではないようにしてください。

注: OPM COBOL/400 プログラムと ILE COBOL プログラムを同じ実行単位に混在させることは、お勧めできません。

- 複数の異なる有効範囲オプションが可能なシステム機能には、特に注意してください。たとえば、次のシステム機能では、ILE 活動化グループで使用される場合に、デフォルトの有効範囲が *ACTGRPDFN (活動化グループ・レベル) に変更されます。OPM プログラムで使用される場合には *CALLLVL (呼び出しレベル) など他のデフォルトがあります。
 - OPNDBF および OPNQRYF の場合、アプリケーション・プログラムに応じて OPNSCOPE を変更する必要が生じることがあります。たとえば、アプリケーション・プログラムが異なる複数の活動化グループで実行されていて、ファイルを共有する必要がある場合、有効範囲を *JOB に変更する必要があります。
 - 指定変更。
 - コミットメント制御。
- RCLRSRC は ILE 活動化グループに影響を与えません。ILE 活動化グループをクリーンアップするには、代わりに RCLACTGRP を使用します。

互換性に関する考慮事項

ここでは、ILE COBOL と OPM COBOL/400 の互換性に関する考慮事項について説明します。

一般的な考慮事項

領域検査: ILE COBOL において、領域検査が活動状態になるのは行の最初のトークンに対してだけです。それ以降のトークンに対しては、適切な領域に存在するかどうかを判別する検査は行われません。

OPM COBOL/400 コンパイラーは、すべてのトークンを検査します。

コンパイラー・リストのデータ部マップ・セクションの属性フィールド: ILE

COBOL では、構文が検査されるだけの属性 (たとえば、SAME SORT AREA、SAME SORT-MERGE AREA、SAME AREA、LABEL 情報) は、コンパイラー・リストのデータ部マップ・セクションには報告されません。

ILE COBOL では、条件名はコンパイラー・リストのデータ部マップ・セクションに示されません。

OPM COBOL/400 では条件名が示されますが、属性情報は指定しません。

MIXED、COMMUNICATIONS、および BSC ファイル:

MIXED、COMMUNICATIONS、および BSC ファイルは、ILE COBOL ではサポートされていません。システム/38™ 環境で有効なこれらのファイル・タイプは、ILE COBOL コンパイラーではコンパイル時 (COPY DDS の際) または実行時にサポートされていません。

予約語: ILE COBOL は、OPM COBOL/400 で現在サポートされていないいくつかの予約語をサポートしています。たとえば、SORT-RETURN および RETURN-CODE は特殊レジスターです。SORT-RETURN または RETURN-CODE が OPM COBOL/400 プログラム内に現れると、これらが COBOL の他の機能で 사용되는予約語であることを示す重大度 10 のメッセージが生成されます。

ILE COBOL はこれらの語を予約語として認識します。そして類似の状況下で、ILE COBOL はユーザー定義語が必要であるところに予約語が存在していることを示す重大度 30 のメッセージを出します。

SAA CPI データ構造のソース・ファイル: ILE COBOL では、SAA CPI データ構造のソース・ファイルは、ライブラリー QSYSINC のファイル QCBLESRC の中に存在します。

OPM COBOL/400 では、SAA CPI データ構造のソース・ファイルは、ライブラリー QLBL および QLBLP のファイル QILBINC の中に存在します。

CL コマンド

CRTCBLPGM コマンドに代わる CRTCBMOD および CRTBNDCBL コマンド:

OPM COBOL/400 コンパイラーは CRTCBLPGM CL コマンドによって呼び出されます。CRTCBLPGM CL コマンドは *PGM オブジェクトを作成します。

ILE COBOL コンパイラーは、CRTCBMOD または CRTBNDCBL の CL コマンドによって呼び出されます。CRTCBMOD CL コマンドは *MODULE オブジェクトを作成し、CRTBNDCBL CL コマンドは *PGM オブジェクトを作成します。

次の CRTCBLPGM のパラメーターおよびオプション (およびそれらに関連した PROCESS ステートメントのオプション) は、CRTCBMOD および CRTBNDCBL にはありません。

- GENOPT パラメーター (残りの GENOPT 明細は、すべて OPTION 明細に移されました)
- PRTFILE パラメーター
- SAAFLAG パラメーター
- DUMP パラメーター

- ITDUMP パラメーター
- OPTION パラメーターの NOSRCDBG/SRCDBG オプション
- OPTION パラメーターの NOLSTDBG/LSTDBG オプション
- OPTION パラメーターの PRINT/NOPRINT オプション
- GENOPT パラメーターの LIST/NOLIST オプション
- GENOPT パラメーターの NOPATCH/PATCH オプション
- GENOPT パラメーターの NODUMP/DUMP オプション
- GENOPT パラメーターの NOATR/ATR オプション
- GENOPT パラメーターの NOOPTIMIZE/OPTIMIZE オプション
- GENOPT パラメーターの STDERR/NOSTDERR オプション
- GENOPT パラメーターの NOEXTACCDSP/EXTACCDSP オプション
- GENOPT パラメーターの FS21DUPKY/NOFS21DUPKY オプション

次のパラメーターおよびオプションが変更されました。

- SRCFILE パラメーターでは、デフォルトのソース・ファイル名は QCBLLSRC です。
- CVTOPT パラメーターでは、CRTCBLLPGM の GRAPHIC/NOGRAPHIC キーワードは、CRTCBLLMOD および CRTBNDCBL の PICXGRAPHIC/NOPICXGRAPHIC に変更されました。
- MSGLMT パラメーターのデフォルトの最大重大度レベルは 30 です。
- GENLVL パラメーターのデフォルトの重大度レベルは 30 です。
- FLAGSTD パラメーターでは、CRTCBLLPGM にあった NOSEG/SEG1/SEG2 および NODEB/DEB1/DEB2 オプションは、CRTCBLLMOD または CRTBNDCBL にはありません。
- OPTION パラメーターでは、NOUNREF/UNREF オプションのデフォルトは NOUNREF に変更されました。
- OPTION パラメーターでは、NOSECLVL/SECLVL オプションのデフォルトは NOSECLVL に変更されました。

次のパラメーターおよびオプションは、CRTCBLLMOD および CRTBNDCBL コマンドで新しく使用されるようになったものです。

- MODULE パラメーター (CRTCBLLMOD パラメーターのみ)
- PGM パラメーター (CRTBNDCBL パラメーターのみ)
- OUTPUT パラメーター
- DBGVIEW パラメーター
- OPTIMIZE パラメーター
- LINKLIT パラメーター
- SIMPLEPGM パラメーター (CRTBNDCBL のみ)
- OPTION パラメーターの MONOPRC/NOMONOPRC オプション
- OPTION パラメーターの NOSTDTRUNC/STDTRUNC オプション
- OPTION パラメーターの NOIMBEDERR/IMBEDERR オプション
- OPTION パラメーターの NOCHGPOSSGN/CHGPOSSGN オプション
- OPTION パラメーターの NOEVENTF/EVENTF オプション
- OPTION パラメーターの MONOPIC/NOMONOPIC オプション
- CVTOPT パラメーターの NOPICGGRAPHIC/PICGGRAPHIC オプション
- CVTOPT パラメーターの NOPICNGRAPHIC/PICNGRAPHIC オプション
- CVTOPT パラメーターの NOFLOAT/FLOAT オプション
- CVTOPT パラメーターの NODATE/DATE オプション
- CVTOPT パラメーターの NOTIME/TIME オプション

- CVTOPT パラメーターの NOTIMESTAMP/TIMESTAMP オプション
- CVTOPT パラメーターの NOCVTTODATE/CVTTODATE オプション
- ENBPFRCOL パラメーター
- PRFDTA パラメーター
- CCSID パラメーター
- ARITHMETIC パラメーター
- NTLPADCHAR パラメーター
- LICOPT パラメーター
- BNDDIR パラメーター (CRTBNDCBL のみ)
- ACTGRP パラメーター (CRTBNDCBL のみ)

パラメーターおよびオプションに対するすべての削除、変更、および追加は、PROCESS ステートメントのオプションに対する関連した変更にも反映されます。

NOGRAPHIC PROCESS ステートメントのオプションは、PROCESS ステートメントの GRAPHIC オプションのデフォルト値として、ILE COBOL に追加されています。

以下の OPM COBOL/400 の PROCESS ステートメントのオプションは、ILE COBOL には存在しません。

- FS9MTO0M/NOFS9MTO0M
- FS9ATO0A/NOFS9ATO0A

コード化文字セット ID (CCSID): ILE COBOL では、コンパイルでのソース・メンバーの CCSID の標準化が、1 次ソース・ファイルの CCSID に対して行われます。OPM COBOL/400 の場合は、コンパイル時ジョブの CCSID に対して行われません。

デフォルトのソース・メンバー・タイプ: ILE COBOL では、デフォルトのソース・メンバー・タイプは CBLLE です。OPM COBOL/400 では、デフォルトのソース・メンバー・タイプは CBL です。

エラー・メッセージ: ILE COBOL では、コンパイル時のエラー・メッセージに接頭部 LNC が付きます。また、メッセージ・メンバーによっては、必ずしも OPM COBOL/400 の場合と同じではありません。

GENLVL パラメーター: ILE COBOL は、GENLVL に指定された重大度より大きい等しい 重大度レベルのエラーが生じた場合、コードを生成しません。

OPM COBOL/400 は、GENLVL に指定された重大度より大きい 重大度レベルのエラーが生じた場合、コードを生成しません。

SAA 標識機能: SAA 標識機能は ILE COBOL ではサポートされていません。

STRCBLDBG および ENDCBLDBG CL コマンド: STRCBLDBG コマンドと ENDCBLDBG コマンドは、ILE COBOL ではサポートされていません。

コンパイラ指示ステートメント

COPY ステートメント:

可変長フィールドの後のコメント: OPM COBOL/400 では、データ・タイプ G および VARLEN の DDS ソースでは、次のものが生成されます。

```
06 FILLER PIC X(10)
   (Variable length field)
```

ILE COBOL では、可変長フィールドのコメントの後に、より詳細なコメントが追加されます。

```
06 FILLER PIC X(10)
   (Variable length field)
   (Graphic field)
```

デフォルトのソース・ファイル名: ILE COBOL では、ソース・ファイル・メンバーをコンパイルする場合は、デフォルトのソース・ファイル名は QCBLESRC です。ストリーム・ファイルをコンパイルする場合は、そのストリーム・ファイルを指定する必要があります。ILE COBOL では、ソース・ファイル・メンバーをコンパイルする場合は、ソース修飾子のない COPY ステートメントは、QCBLESRC を使用します。デフォルトのファイル名が使用されていて、ソース・メンバーがファイル QCBLESRC に存在しない場合、さらにファイル QLBSRC も検索されます。ストリーム・ファイルをコンパイルする場合は、コンパイラは、コピーブックを解決するために、異なる検索順序に従います。詳細については、「*ILE COBOL* 解説書」を参照してください。

OPM COBOL/400 では、デフォルトのソース・ファイル名は QLBSRC です。

PROCESS ステートメント:

***CBL/*CONTROL ステートメント:** PROCESS ステートメントに *CONTROL が存在する場合、それはディレクティブではなく無効な PROCESS オプションとして処理されます。*CBL/*CONTROL ディレクティブは、1 つの行に存在する唯一のステートメントであることが必要です。

INTERMEDIATE および MINIMUM オプション (FIPS 標識機能): ILE COBOL では、FIPS 標識機能が CRTCBMOD または CRTBNDCBL コマンドで要求されておらず、しかも COPY ステートメントが PROCESS ステートメント内に存在する場合、INTERMEDIATE または MINIMUM が COPY ステートメントの後に指定されていると、FIPS 標識機能はコピー・メンバーに対して実行されません。しかし、INTERMEDIATE または MINIMUM が COPY ステートメントの前に指定されているときには、FIPS 標識機能はコピー・メンバーに対して実行されます。

OPM COBOL/400 では、INTERMEDIATE または MINIMUM が COPY STATEMENT の前または後に指定されていてもいなくても、FIPS 標識機能はコピー・メンバーに対して実行されます。

NOSOURCE オプション: OPM COBOL/400 では、NOSOURCE オプションが PROCESS ステートメントに指定されている場合、有効なオプション値がコンパイラ・リストに印刷されます。

ILE COBOL では、NOSOURCE オプションが PROCESS ステートメントに指定されている場合、有効なオプション値はコンパイラー・リストに印刷されません。

USE FOR DEBUGGING: OPM COBOL/400 では、WITH DEBUGGING MODE が指定されている場合、USE FOR DEBUGGING が使用可能です。

ILE COBOL は USE FOR DEBUGGING をサポートしていません。次のセクションの最初または DECLARATIVES の終わりまでのテキストは、コメントとして処理されます。重大度 0 のエラー・メッセージ、および重大度 20 のエラー・メッセージが出されます。

環境部 (ENVIRONMENT DIVISION)

DATA DIVISION と ENVIRONMENT DIVISION の順序: OPM COBOL/400 では、DATA DIVISION と ENVIRONMENT DIVISION の順序が混合していてもあまり問題はありません。OPM COBOL/400 では、文節、句、セクション、および部が適切な順序になっていないことが検出されると、重大度 10 および重大度 20 のメッセージが出ます。

ILE COBOL では、DATA DIVISION と ENVIRONMENT DIVISION との順序が混合してはなりません。ILE COBOL では、文節、句、セクション、および部が適切な順序になっていないことが検出されると、重大度 30 のメッセージが出ます。

FILE-CONTROL および I-O-CONTROL 段落: FILE-CONTROL 項目または I-O-CONTROL 項目に重複した文節が存在していて、使用できる文節が 1 つだけである場合、OPM COBOL/400 は最後に指定された文節を使用します。

同じ状況下で、ILE COBOL は最初に指定された文節を使用します。

SELECT 文節: OPM COBOL/400 コンパイラーでは、指定された属性に一貫性があれば、1 つのファイル名を参照する複数の SELECT 文節を使用できます。エラー・メッセージが出されない場合もあります。それ以外の場合、重大度 10 または重大度 20 のメッセージが出されます。指定された属性に一貫性がない場合、重大度 30 のメッセージが出されます。

ILE COBOL コンパイラーでは、1 つのファイル名を参照する複数の SELECT 文節に対して、必ず重大度 30 のメッセージが出されます。

データ部 (DATA DIVISION)

DATA DIVISION と ENVIRONMENT DIVISION の順序: 『環境部 (ENVIRONMENT DIVISION)』の『DATA DIVISION と ENVIRONMENT DIVISION の順序』を参照してください。

FD または SD 項目: FD 項目または SD 項目に重複した文節が存在していて、使用できる文節が 1 つだけである場合、OPM COBOL/400 は最後に指定された文節を使用します。

同じ状況下で、ILE COBOL は最初に指定された文節を使用します。

作業記憶域セクション (WORKING-STORAGE SECTION): ILE COBOL では、独立した作業記憶域項目の記憶割り振りはそれらの項目が作業記憶域セクション (WORKING-STORAGE SECTION) で宣言された順序を反映しませんが、OPM COBOL/400 では反映されていました。

ストレージの割り振り方法がこのように変更されることによる潜在的な影響は、OPM COBOL/400 の 32K という最大テーブル・サイズ制限を緩和する回避スキーマを使用するプログラムに現れます。複数の独立した作業記憶域項目が一貫して宣言されていて、範囲検査がオフに設定されている場合に、テーブル・サイズを増加させる回避スキーマを使用するプログラムの場合、そのスキーマは機能しなくなります。そのようなスキーマを使用するプログラムを ILE COBOL を使用して実行すると、結果は予測不能になります。

ILE COBOL では、最大テーブル・サイズが 16,711,568 バイトになったので、この回避スキーマが起動されるという問題はなくなりました。しかし、この回避スキーマを使用するプログラムはすべて、コーディングしなおす必要があります。

LIKE 文節: REDEFINES 文節が LIKE 文節の後に存在する場合、OPM COBOL/400 コンパイラーは、REDEFINES 文節が LIKE 文節の後に現れたために無視されたことを示す重大度 20 のメッセージを出します。

同じ状況下で、ILE COBOL コンパイラーは REDEFINES 文節が検出されると重大度 10 のメッセージを出してその REDEFINES 文節を受け入れますが、さらに LIKE 文節に REDEFINES 文節との互換性がないことを示す重大度 30 のメッセージも出します。

LIKE および USAGE、または LIKE および PICTURE など互換性のない他の文節の場合にも、このようなことが生じる場合があります。

LINAGE 文節: OPM COBOL/400 は、符号付き LINAGE 整数にメッセージ LBL1350 のフラグを立てますが、符号付き FOOTING、TOP、および BOTTOM に対してはメッセージを出しません。

ILE COBOL は、4 つのすべての場合にメッセージ LNC1350 を出します。

PICTURE 文節: PICTURE ストリング `.¥¥` は、ILE COBOL コンパイラーでは使用できません。同様に、PICTURE ストリング `+¥¥` および `-¥¥` も使用できません。

CR または DB が文字ストリングの文字位置 30 および 31 に存在する場合、ILE COBOL コンパイラーはそれらを有効な文字ストリングとして処理しません。PICTURE ストリングは全体で 30 文字以内でなければなりません。

REDEFINES 文節: OPM COBOL/400 は、再定義された項目を初期設定します。

ILE COBOL は、再定義された項目を初期設定しません。初期値は、元のデータ項目のデフォルト値によって判別されます。

VALUE 文節: ILE COBOL では、VALUE 文節に指定された数字リテラルが、それを定義する PICTURE ストリングよりも長い場合、その数字リテラルは切り捨てられます。OPM COBOL/400 では、値 0 と見なされます。

手続き部 (PROCEDURE DIVISION)

一般的な考慮事項:

2 進データ項目: OPM COBOL/400 では、2 進データ項目に、ピクチャー文節で記述された値を超える値が指定された場合、結果は予測不能になります。一般的には、この項目が使用される場合、ピクチャー文節で記述された実際の桁数に切り捨てられる場合と、切り捨てられない場合とがあります。通常それは、値のコピーにパックされた中間結果が使用されたかどうかによって異なります。

ILE COBOL でも結果は予測不能ですが、OPM COBOL/400 から生成される結果とは異なるものとなります。

8 バイト 2 進データの位置合わせ: OPM COBOL/400 では、*SYNC オプションが CRTCBPLPGM コマンドの GENOPT パラメーターに指定されている場合、8 バイト 2 進数項目は 4 バイト境界に位置合わせされます。

ILE COBOL では、*SYNC オプションが CRTCBMOD または CRTBNDCBL コマンドの OPTION パラメーターに指定されている場合、8 バイト 2 進数項目は 8 バイト境界に位置合わせされます。

重複した段落名: 重複した段落名が COBOL プログラム中に存在すると、OPM COBOL/400 コンパイラーは重大度 20 のメッセージを生成します。

同様の状況下で、ILE COBOL コンパイラーは重大度 30 のエラー・メッセージを出します。

添え字の数: 項目に指定された添え字の数が適切でない場合 (過多、過少、添え字が必要な項目に指定されていない、添え字が不必要な項目に指定されている、という場合)、ILE COBOL では重大度 30 のメッセージが生成されます。

同じ状況下で、OPM COBOL/400 は重大度 20 のメッセージを生成します。

セグメント化: セグメント化は ILE COBOL ではサポートされていません。したがって、セグメント数の構文検査は実行されません。

共通句:

(NOT) ON EXCEPTION 句: DISPLAY ステートメントには、(NOT) ON EXCEPTION 句が追加されました。それらの句が追加されたことによってコンパイル時エラーが出ないようにするために、有効範囲を区切る END-DISPLAY を追加することが必要になる可能性があります。

たとえば、次のようになります。

```
ACCEPT B AT LINE 3 COLUMN 1
  ON EXCEPTION
    DISPLAY "IN ON EXCEPTION"
  NOT ON EXCEPTION
    MOVE A TO B
END-ACCEPT.
```

ACCEPT ステートメントに対して ON EXCEPTION 句と NOT ON EXCEPTION 句の両方が指定されました。しかし、下に示すように、END-DISPLAY がない場合、NOT ON EXCEPTION は DISPLAY ステートメントの一部であると見なされません。

```
ACCEPT B AT LINE 3 COLUMN 1
ON EXCEPTION
  DISPLAY "IN ON EXCEPTION"
END-DISPLAY
NOT ON EXCEPTION
  MOVE A TO B
END-ACCEPT.
```

INVALID KEY 句: ILE COBOL では、相対ファイルの順次アクセスに INVALID KEY 句を使用できません。これらの状況下では無効キーの意味が不確定だからです。この状況下では、ILE COBOL コンパイラーは重大度 30 のエラー・メッセージを出します。

OPM COBOL/400 コンパイラーは、この場合にメッセージを出しません。

ON SIZE ERROR 句: ILE COBOL で算術演算および条件式を使用する際、ON SIZE ERROR が指定されていない場合にサイズ・エラーが生じると、結果は予測できません。その結果は、OPM COBOL/400 の場合とは違う可能性があります。

ILE COBOL で算術演算および条件式を使用する際、ON SIZE ERROR が指定されていない場合にゼロ除算が生じると、結果は予測できません。その結果は、OPM COBOL/400 の場合とは違う可能性があります。

DECLARATIVE プロシージャ:

ILE プロシージャとして組み込まれた宣言: ILE COBOL では、DECLARATIVE プロシージャはそれぞれ ILE プロシージャです。したがって、それぞれの DECLARATIVE プロシージャは、他の宣言から独立したもので、ILE COBOL プログラムの非宣言部分とは独立して、独自の呼び出しで実行されます。その結果、メッセージの送受信、RCLRSC CL コマンド、および指定変更などの、呼び出し依存システム機能の使用方法は、ILE COBOL と OPM COBOL/400 では異なります。

別の宣言から宣言を呼び出す: ILE COBOL では、前の宣言が何らかの理由によって呼び出されていない場合、その宣言は入出力エラーによって別の宣言から呼び出されることがあります。

OPM COBOL/400 では、宣言が入出力エラーによって別の宣言から呼び出されることはありません。

式:

クラス条件式: ILE COBOL では、クラス条件式の ID として、1 つまたは複数の符号付き数値基本項目を含むグループ項目は使用できません。

短縮された条件式: ILE COBOL では、短縮された結合関係条件に括弧は使用できません。OPM COBOL/400 では、この規則は要求されていません。

形象定数と形象定数の比較: OPM COBOL/400 では、形象定数を別の形象定数と比較すると、重大度 20 のエラー・メッセージが出され、そのステートメントは受け入れられません。

ILE COBOL で形象定数を別の形象定数と比較すると、重大度 30 のエラー・メッセージが出され、そのステートメントは拒否されます。

ゾーン項目と非数値項目との比較: ゾーン項目と非数値項目とを比較すると、OPM COBOL/400 では重大度 20 のメッセージが出されます。ILE COBOL ではそのようなメッセージは出ません。

関係式での NOT: "A NOT NOT = B" という式は、OPM COBOL/400 では受け入れられますが、重大度 20 のメッセージが生成されます。

同じ状況下で、ILE COBOL は重大度 30 のメッセージを生成します。

NOT LESS THAN OR EQUAL TO: ILE COBOL では、OPM COBOL/400 で許容されないいくつかの形式の条件式が使用できます。特に、その中には NOT LESS THAN OR EQUAL および NOT GREATER THAN OR EQUAL が含まれます。

特殊レジスター:

DEBUG-ITEM 特殊レジスター: ILE COBOL では、DEBUG-ITEM 特殊レジスターのサポートはなくなりました。見つかった場合、それは構文検査されるだけです。

LINAGE-COUNTER 特殊レジスター: OPM COBOL/400 で LINAGE 文節に整数を指定した場合、LINAGE-COUNTER は 2 バイト 5 桁の 2 進数項目として定義されます。

ILE COBOL で LINAGE 文節に整数を指定した場合、LINAGE-COUNTER は 4 バイト 9 桁の 2 進数項目として定義されます。

WHEN-COMPILED 特殊レジスター: OPM COBOL/400 では、WHEN-COMPILED 特殊レジスターを使用できるのは MOVE ステートメントだけです。

ILE COBOL では、WHEN-COMPILED 特殊レジスターは任意のステートメントに使用することができます。

拡張 ACCEPT および DISPLAY ステートメント:

コンパイル時の考慮事項: OPM COBOL/400 では、拡張 ACCEPT および DISPLAY ステートメントを使用可能にするために、CRTCBLPGM コマンドの GENOPT パラメーターに EXTACCDSP の値を指定する必要があります。ILE COBOL では、CRTCBLMOD/CRTBNDCBL コマンドに EXTACCDSP オプションはありません。ILE COBOL では、拡張 ACCEPT および DISPLAY ステートメントは、常に使用可能です。ILE COBOL では PROCESS ステートメントの EXTACCDSP オプションはなくなったので、PROCESS ステートメントにこのオプションを指定している OPM COBOL/400 プログラムを ILE COBOL コンパイラーでコンパイルした場合、そのプログラムは異なる動作をすることがあります。ILE COBOL コンパイラーは、SPECIAL NAMES 段落中の CONSOLE IS CRT を検索することによって、または形式 7 の ACCEPT ステートメントか形式 3 の DISPLAY ステートメントにある句を検索することによって、ACCEPT または DISPLAY ステートメントが拡張されているかどうかを判別します。

ILE COBOL では、以下の語は常に COBOL に予約されています。

- AUTO
- BEEP
- BELL
- FULL
- BLINK
- COL
- COLUMN
- PROMPT
- UPDATE
- NO-ECHO
- REQUIRED
- AUTO-SKIP
- HIGHLIGHT
- UNDERLINE
- ZERO-FILL
- EMPTY-CHECK
- LEFT-JUSTIFY
- LENGTH-CHECK
- REVERSE-VIDEO
- RIGHT-JUSTIFY
- TRAILING-SIGN

OPM COBOL/400 の場合、DISPLAY ステートメントでは固定テーブルのみサポートされます。ILE COBOL では、ACCEPT および DISPLAY ステートメントはともに、どのテーブルもサポートします。

ILE COBOL では、拡張 ACCEPT および DISPLAY ステートメントで参照変更データがサポートされます。これは OPM COBOL/400 ではサポートされていません。

OPM COBOL/400 では、基本 DBCS 文字セットに加えて拡張文字セットを使用できるようにするには、*NOUNDSPCHR オプションを使用する必要があります。ILE COBOL では、*NOUNDSPCHR または *UNDSPCHR のどちらを使用しても、DBCS 文字を適切に管理できます。

OPM COBOL/400 コンパイラーは、画面の容量よりも長いデータ項目を検出すると、重大度 30 のエラー・メッセージを出します。ILE COBOL コンパイラーは、このようなエラー・メッセージは出しません。

ILE COBOL は、COLUMN 句の ID または整数が 8 桁を超える場合、重大度 30 のエラー・メッセージを出します。OPM COBOL/400 は、エラー・メッセージを出しません。

拡張 DISPLAY ステートメントの中の、構文が検査されるだけの句については、ILE COBOL コンパイラーは PROMPT、BACKGROUND-COLOR、および FOREGROUND-COLOR 句の完全な構文検査を実行します。これらの句のどれかのコーディングが誤っている場合、ILE COBOL コンパイラーは重大度 30 のエラー・メッセージを出します。OPM COBOL/400 コンパイラーでは、PROMPT、BACKGROUND-COLOR、および FOREGROUND-COLOR 句に対する完全な構文検査は行われず、コンパイル時エラー・メッセージは出されません。

実行時の考慮事項: OPM COBOL/400 では、拡張 ACCEPT の操作中には PRINT キーが使用できなくなります。ILE COBOL では、PRINT KEY は、常に無条件で使用可能です。

OPM COBOL/400 で、SIZE 句がサポートされるのは DISPLAY ステートメントだけです。ILE COBOL では、SIZE 句は ACCEPT と DISPLAY の両方のステートメントでサポートされます。指定されたサイズが PICTURE 文節のデータ長で暗黙のうちに指定されたサイズを超えている場合、OPM COBOL/400 は英数字データの位置調整を行うのに左側にブランクを埋め込みます。ILE COBOL は常に右側にブランクを埋め込みます。

OPM COBOL/400 では、データ項目が画面内に入りきらない場合、エラー・メッセージ LBE7208 が出されます。ILE COBOL では、画面に入りきらない英数字データは切り捨てられ、画面に入りきらない数値データは表示されません。実行時エラーは出されません。

3174 または 3274 遠隔制御装置に接続されたワークステーション上で ACCEPT 操作を完了するために HELP および CLEAR キーが使用された場合、ILE COBOL では実行時エラーが出されます。OPM COBOL/400 ではこの ACCEPT 操作が正常に終了して、実行時エラーは出されません。

OPM COBOL/400 では、ACCEPT ステートメントで処理されたフィールドのすべてが常に更新されます。ILE COBOL では、1 つの ACCEPT ステートメントごとに、ユーザーが ENTER キーを押す前に変更したフィールドだけが更新されます。そのため、2 つのコンパイラーは次の 3 つの状況で異なる処理を行います。

- SECURE 句が ACCEPT ステートメントに指定されていて、値が入力されていない場合
- ACCUPDNE オプションが有効にされていて、数字編集が行われていないデータが ACCEPT ステートメントによって処理される場合
- フィールドに英数字データが事前表示されていて、RIGHT-JUSTIFIED 句が ACCEPT ステートメントに指定されている場合

CALL ステートメント:

CALL/CANCEL リテラルまたは ID での小文字: OPM COBOL/400 では、CALL/CANCEL リテラルまたは ID に小文字を含めることができます。ただし、引用符付きのシステム名 (拡張名) でないプログラム・オブジェクト名には小文字を使用できません。その結果 CALL/CANCEL 操作は正常に終了しません。

ILE COBOL では、CRTCBMOD および CRTBNDCBL コマンドの OPTION パラメーターの値として *MONOPRC と *NOMONOPRC の 2 つが新たにサポートされています。デフォルト値である *MONOPRC では、CALL/CANCEL リテラルまたは ID に使用されている小文字がすべて大文字に変換されます。*NOMONOPRC 値は、CALL/CANCEL リテラルまたは ID に使用されている小文字を大文字に変換しないことを指定します。

USING 句でファイル名を渡す: OPM COBOL/400 および ILE COBOL のどちらにおいても、ファイル名を CALL ステートメントの USING 句に渡すことが可能です。ただし、OPM COBOL/400 は FIB (ファイル情報ブロック) へのポインターを渡しますが、ILE COBOL は NULL ポインターへのポインターを渡します。

再帰呼び出し: ILE COBOL では、再帰的プログラムを再起呼び出しすることができます。ILE COBOL は、非再帰的プログラムで再帰を検出すると実行時エラー・メッセージを生成します。

#

OPM COBOL/400 は、再帰を防止しません。しかし、OPM COBOL/400 で再帰を実行しようとする、予測不能の結果になることがあります。

CANCEL ステートメント: ILE COBOL では、CANCEL ステートメントが取り消すのは、同じ活動化グループ内の ILE COBOL プログラムのみです。ILE COBOL では、活動化グループ (実行単位) レベルで、呼び出されたプログラム・オブジェクトのリストが維持管理されています。取り消そうとするプログラムがこのリストに存在しない場合、その取り消しは無視されます。

OPM COBOL/400 では、取り消そうとするプログラムがライブラリー・リストに存在しない場合、CANCEL ステートメントでエラー・メッセージが出されます。

COMPUTE ステートメント: 場合によっては、ILE COBOL で累乗を計算した結果が、OPM COBOL/400 で累乗を計算した結果と多少異なることがあります。

仮数が負の値で指数が負の小数值である累乗式に COMPUTE ステートメントを実行すると、OPM COBOL/400 は未定義の結果になります。同じ状況下で、ILE COBOL は CEE2020 例外を生成します。

DELETE ステートメント: OPM COBOL/400 では、DELETE ステートメント上でファイルに対して無効なレコード様式が使用される場合、ファイル状況が 90 に設定されます。

ILE COBOL 用では、DELETE ステートメント上でファイルに対して無効なレコード様式が使用される場合、ファイル状況が 9K に設定されます。

EVALUATE ステートメント: OPM COBOL/400 では、ZERO THRU 英字 *id* に WHEN 句が指定された場合、そのステートメントは受け入れられ、診断メッセージは出されません。

同様の状況下で、ILE COBOL は重大度 30 のエラー・メッセージを出します。

注: ILE COBOL では、英字 *id* THRU 英字 *id* の場合はこの規則は緩和されています。英字 ID に含めることができるのは英字だけだからです。

IF ステートメント: OPM COBOL/400 では、IF ステートメントのネストの深さの限度は 30 です。

ILE COBOL では、IF ステートメントのネストの深さに実際的な限度はありません。

OPM COBOL/400 では、END-IF 句と同じ IF ステートメント内で NEXT SENTENCE 句を使用した場合、制御が END-IF 句に続くステートメントに渡されます。

ILE COBOL では、同じ状況下で、制御は次の分離文字ピリオドに続くステートメント、すなわち、次の文の最初のステートメントに渡されます。

注: OPM 「AS/400 V3 言語 : COBOL/400 解説書」の資料には、予想される動作が、ILE COBOL 用の場合に実際に発生する動作と同じであることが示されています。

INSPECT ステートメント: ILE COBOL では、INSPECT ステートメントでの参照変更がサポートされています。

OPM COBOL/400 にはこのサポートが含まれません。

MOVE ステートメント:

英数字リテラルおよび索引名: 英数字リテラルを索引名に移動すると、OPM COBOL/400 は重大度 20 のエラー・メッセージを出します。同様の状況下で、ILE COBOL は重大度 30 のエラー・メッセージを出します。

英数字値および数字編集リテラル: 数字だけを含む英数字値を数字編集リテラルに移動する場合 (たとえば、MOVE "12.34" TO NUMEDIT)、OPM COBOL/400 はリテラルをデフォルトの 0 にします。同様の状況下で、ILE COBOL は重大度 30 のエラー・メッセージを出します。

ブール値: OPM COBOL/400 では、ブール値を参照変更された英字 ID に移動できます。ILE COBOL では、これは実行できず、重大度 30 のエラー・メッセージが出されます。

CORRESPONDING 句: ILE COBOL の MOVE、ADD、および SUBTRACT CORRESPONDING ステートメントは、対応する項目を判別するために OPM COBOL/400 とは異なるアルゴリズムを使用します。OPM COBOL/400 ではメッセージが出されない状況下でも、ILE COBOL では重大度 30 のエラー・メッセージが生成されることがあります。

```
01 A.  
   05 B.  
     10 C PIC X(5).  
     05 C PIC X(5).  
01 D.  
   05 B.  
     10 C PIC X(5).  
     05 C PIC X(5).  
MOVE CORRESPONDING A TO D.
```

OPM COBOL/400 はメッセージを出しませんが、ILE COBOL はメッセージ LNC1463 を出します。

ソース・ストリングとターゲット・ストリングが重なっている場合: MOVE ステートメントでソース・ストリングとターゲット・ストリングが重なり合っている場合、結果は予測できません。移動の仕方は、同様の状況下で OPM COBOL/400 を使用した場合と異なることがあります。

OPEN ステートメント:

動的ファイル作成: 動的ファイル作成に関連して、互換性に関する考慮事項が 2 つあります。

- OPM COBOL/400 コンパイラーでは、索引ファイルの動的作成がサポートされています。

ILE COBOL コンパイラーは、このようなサポートを行いません。

- ファイルは、DISK の COBOL 装置タイプに割り当てられたときのみ、動的に作成されます。

OPM COBOL/400 では、データベース・ファイル指定変更 (OVRDBF) がある場合、DISK 以外の COBOL 装置タイプに割り当てられるファイル (データベース・ファイル) を作成します。

FORMATFILE のオープン: ILE COBOL では、FORMATFILE をオープンできるのは OUTPUT の場合のみです。FORMATFILE に出カレコードを書き込むには、WRITE ステートメントを使用できます。

OPM COBOL/400 では、FORMATFILE は INPUT、I-O、および OUTPUT 用としてオープンできます。

OPTIONAL ファイルに対する OPEN OUTPUT または OPEN I-O: ILE COBOL では、ファイルの編成が INDEXED である場合に、OPTIONAL ファイルに対して OPEN OUTPUT または OPEN I-O を実行して、ファイルが存在しない場合、ファイルは作成されません。

OPM COBOL/400 では、ファイルが作成されます。

PERFORM ステートメント: ILE COBOL では、PERFORM ステートメントの VARYING...AFTER 句で、*id-2* は *id-5* の設定前に増分されます。OPM COBOL/400 では、*id-5* は *id-2* の増分前に設定されます。

AFTER 句の指定された形式 4 の PERFORM ステートメントの結果は、ILE COBOL と OPM COBOL/400 とでは異なります。次の例を考えてみます。

```
PERFORM PARAGRAPH-NAME-1
      VARYING X FROM 1 BY 1 UNTIL X > 3
      AFTER Y FROM X BY 1 UNTIL Y > 3.
```

OPM COBOL/400 では、*PARAGRAPH-NAME-1* は (X,Y) 値が (1,1)、(1,2)、(1,3)、(2,1)、(2,2)、(2,3)、(3,2)、(3,3) の場合について実行されます。

ILE COBOL では、*PARAGRAPH-NAME-1* は (X,Y) 値が (1,1)、(1,2)、(1,3)、(2,2)、(2,3)、(3,3) の場合について実行されます。

READ ステートメント:

AT END は相対ファイルのランダム読み取りでは使用できない: ILE COBOL では、相対ファイルのランダム読み取りに AT END 句を使用できません。このような状況ではランダム読み取りの意味が不確定だからです。この状況下では、ILE COBOL コンパイラーは重大度 30 のエラー・メッセージを出します。

OPM COBOL/400 コンパイラーは、この場合にメッセージを出しません。

エラー・メッセージ: ILE COBOL では、READ ステートメントを FORMATFILE に対して実行しようとした場合、FORMAT 句に対してエラー・メッセージ LNC0651 ではなく LNC1408 が出されます。

読み取り用装置が DATABASE 以外のものである場合、エラー・メッセージ LNC1408 が出されます。装置が DATABASE であっても ORGANIZATION が索引編成でない場合、エラー・メッセージ LNC0651 が出されます。

REWRITE ステートメント: OPM COBOL/400 では、REWRITE ステートメント上でファイルに対して無効なレコード様式が使用される場合、ファイル状況が 90 に設定されます。

ILE COBOL では、REWRITE ステートメント上でファイルに対して無効なレコード様式が使用される場合、ファイル状況が 9K に設定されます。

SET ステートメント: 条件名を TRUE に設定し、関連した条件変数が編集項目である場合、OPM COBOL/400 は、条件変数に移動される際に条件名の値を編集します。

ILE COBOL は、条件名の値が条件変数に移動される際に編集を行いません。

SORT/MERGE ステートメント:

GIVING 句と SAME AREA/SAME RECORD AREA 文節: ILE COBOL では、GIVING 句に関連したファイル名は、同じ SAME AREA または SAME RECORD AREA 文節では指定できません。ILE COBOL コンパイラーは、この状況が検出されると、重大度 30 のエラー・メッセージを出します。

OPM COBOL/400 コンパイラーは、この場合にメッセージを出しません。

STOP RUN ステートメント: ILE 活動化グループで STOP RUN が出されると、暗黙のうちに COMMIT が実行されます。OPM COBOL/400 では、そのようにはなりません。

注: ジョブ・デフォルト活動化グループ (*DFTACTGRP) で出された STOP RUN では、暗黙の COMMIT は実行されません。

STRING/UNSTRING ステートメント: OPM COBOL/400 では、STRING/UNSTRING 操作での暗黙の関係条件の真値を判別するために、PROGRAM COLLATING SEQUENCE が使用されます。

ILE COBOL では、STRING/UNSTRING 操作での暗黙の関係条件の真値を判別する際、PROGRAM COLLATING SEQUENCE は無視されます。

アプリケーション・プログラミング・インターフェース (API)

ILE COBOL バインド可能 API: ILE COBOL では、OPM 実行時ルーチンではなく、新しいバインド可能 API を使用します。

- QlnRtvCobolErrorHandler ILE バインド可能 API により、QLRRTVCE は置き換えられます。
- QlnSetCobolErrorHandler ILE バインド可能 API により、QLRSETCE は置き換えられます。
- QlnDumpCobol ILE バインド可能 API により、定様式ダンプを作成する QLREXHAN は置き換えられます。
- QLRCHGCM は、ILE COBOL ではサポートされていません。複数の実行単位を得るには、名前付き ILE 活動化グループを使用します。

OPM COBOL/400 API の呼び出し: OPM COBOL/400 API は ILE COBOL から呼び出すことができますが、それらが影響を与えるのは OPM COBOL/400 実行単位だけです。

ILE COBOL 実行単位に影響を与えるには、対応する ILE API または CRTPGM コマンドの ACTGRP パラメーターを使用します。

実行時

OPM 互換実行単位のセマンティクスの保存: 次の中では、OPM 互換実行単位のセマンティクスを正確に保存することができます。

- ILE COBOL プログラムだけから構成されるアプリケーション・プログラム、または
- OPM COBOL/400 プログラムと ILE COBOL プログラムが混在するアプリケーション・プログラム

ILE COBOL アプリケーションにおける OPM 互換実行単位のセマンティクスの保存: ILE COBOL アプリケーションにおいて、OPM 互換実行単位のセマンティクスを保存するには、次の条件に適合していなければなりません。

- 実行単位の参加プログラムのすべて (ILE COBOL または他の ILE プログラム / プロシージャ) は、単一の ILE 活動化グループ内で実行する必要があります。

注: すべての参加プログラム・オブジェクトに対して、名前付きの ILE 活動化グループを使用することにより、実行の前に特定の ILE COBOL プログラムをメイン・プログラムとして指定する必要はなくなります。一方、実行前に特定の ILE COBOL プログラムがメイン・プログラムとして認識されている場合は、ILE COBOL プログラムを UEP として使用して *PGM オブジェクトを作成するときに、ACTGRP オプションに *NEW 属性を指定することができます。それ以外のすべての参加プログラムは、ACTGRP オプションに *CALLER 属性を指定する必要があります。

- ILE 活動化グループの最も古い呼び出しが、その ILE COBOL のものでなければなりません。これは実行単位のメイン・プログラムです。

これらの条件に適合しない場合、ILE 活動化グループ内に暗黙のまたは明示的な STOP RUN が存在しても、活動化グループが終了しないことがあります。活動化グループは活動状態のまま、さまざまな ILE COBOL プログラムが最後に使用された状態になります。

注: 上記の条件のために、*DFTACTGRP で実行される ILE COBOL プログラムは、一般に、OPM と互換性のない実行単位で実行されます。*DFTACTGRP で実行される ILE COBOL プログラムは、その静的ストレージは、ジョブの終了まで物理的に再利用されません。CRTPGM コマンドの ACTGRP パラメーターに *CALLER が指定された ILE COBOL プログラムを OPM プログラムから呼び出すと、それは *DFTACTGRP で実行されます。

OPM COBOL/400 と ILE COBOL の混合アプリケーションにおける OPM 互換実行単位のセマンティクスの保存: OPM COBOL/400 プログラムと ILE COBOL とを混合し、かつ OPM 互換実行単位のセマンティクスを可能な限り正確に保存するには、次の条件に適合していなければなりません。

- OPM COBOL/400 プログラムの呼び出し (ILE COBOL の呼び出しではない) が、最初の COBOL 呼び出しであることが必要です。
- STOP RUN は OPM COBOL/400 プログラムによって出されます。
- (OPM COBOL/400) 実行単位内のすべての参加プログラムは、*DFACTGRP 活性化グループ内で実行されていなければなりません。

上記の条件に適合しない場合、OPM と ILE の混在アプリケーション・プログラムについては、OPM 互換実行単位のセマンティクスは保存されません。たとえば、ILE COBOL プログラムが *DFACTGRP 内で実行されていて、それが STOP RUN を出すと、OPM COBOL/400 プログラムと ILE COBOL プログラムは両方とも最後に使用した状態で残ります。

ILE COBOL では、CALL、CANCEL、EXIT PROGRAM、STOP RUN、および GOBACK の制御操作の流れのため、OPM 互換実行単位が使用されていないなら、実行単位が異なる機能を実行する結果になります。

エラー・メッセージ: ILE COBOL では、実行時エラー・メッセージに接頭部 LNR が付けられます。また、メッセージ・メンバーによっては、必ずしも OPM COBOL/400 の場合と同じではありません。

ILE COBOL では、実行単位が異常終了した場合、メッセージ CEE9901 が呼び出し側に戻されます。OPM COBOL/400 では、同様の状況下でメッセージ LBE9001 が呼び出し側に戻されます。

ILE 例外処理と OPM 例外処理の違いのために、ILE COBOL ステートメントでは OPM COBOL/400 ステートメントと比較してより多くの例外を受け取ることがあります。

ファイル状況の 9A から 0A への変更: OPM COBOL/400 では、制御によりジョブが終了された場合、ファイル状況は 9A に設定されます。

ILE COBOL では、制御によりジョブが終了された場合、ファイル状況は 0A に設定されます。

ファイル状況の 9M から 0M への変更: OPM COBOL/400 では、最後のレコードがサブファイルに書き込まれた時点で、ファイル状況は 9M に設定されます。

ILE COBOL では、最後のレコードがサブファイルに書き込まれた時点で、ファイル状況は 0M に設定されます。

略語の用語集

略語	意味	説明
AG	活動化グループ (Activation Group)	ジョブ内のリソースの区分化。1つの活動化グループは、1つ以上のプログラムに割り当てられたシステム・リソース (プログラムまたはプロシージャー値のためのストレージ、コミットメント定義、およびオープン・ファイル) から構成されます。
API	アプリケーション・プログラミング・インターフェース (Application Programming Interface)	オペレーティング・システムまたは別途注文可能なライセンス・プログラムにおいて提供される機能インターフェースで、高水準言語で記述されたアプリケーション・プログラムが、オペレーティング・システムまたはライセンス・プログラムの特定のデータや機能を使用できるようにするためのもの。
ANSI	米国規格協会 (American National Standards Institute)	認可を受けた組織が米国での自主業界基準を作成および保守するためのプロシージャーの確立を目的とした、生産者、消費者、および一般関係者で構成される組織。
ASCII	情報交換用米国標準コード (American National Standard Code for Information Interchange)	データ処理システム、データ通信システム、および関連装置で情報交換を行うための、米国規格協会が開発したコード。ASCII 文字セットは 8 ビットで構成され、そのうちの 7 ビットは制御文字およびシンボリック文字で、1 ビットはパリティ検査ビットです。
CICS [®]	顧客情報管理システム (Customer Information Control System)	リモート・ワークステーションで入力されたトランザクションをユーザー作成のアプリケーション・プログラムで同時に処理することを可能にする、IBM ライセンス・プログラム。このライセンス・プログラムには、データベースを作成、使用、および保守する機能、および他のオペレーティング・システム上にある CICS と通信する機能が含まれます。
CL	制御言語 (Control Language)	ユーザーがシステム機能を要求するためのすべてのコマンドの集まり。
DBCS	2 バイト文字セット (Double-Byte Character Set)	各文字が 2 バイトで表されている文字の集まり。日本語、中国語、および韓国語などのように、256 個のコード点では表現できないほど多くの記号を含む言語では、2 バイト文字セットが必要です。1 文字に 2 バイトが必要なので、DBCS 文字の入力、表示、および印刷には、DBCS をサポートするハードウェアおよびソフトウェアが必要です。システムでは日本語、韓国語、中国語簡体字、および中国語繁体字の 4 つの 2 バイト文字セットがサポートされています。1 バイト文字セット (SBCS) と対比される語。
DDM	分散データ管理機能 (Distributed Data Management)	あるシステム上のアプリケーション・プログラムまたはユーザーがリモート・システム上に保管されたデータ・ファイルを使用できるようにするためのオペレーティング・システムの機能。それらのシステムが通信ネットワークで接続されていること、およびリモート・システムでも DDM が実行されていることが必要です。

略語	意味	説明
DDS	データ記述仕様 (Data Description Specifications)	定形様式でシステムに入力される、ユーザーのデータベースまたは装置ファイルの記述。ファイルの作成においては、その記述が使用されます。
EBCDIC	拡張 2 進化 10 進コード (Extended Binary-Coded Decimal Interchange Code)	256 個の 8 ビット文字で構成されるコード化文字セット。
EPM	拡張プログラム・モデル (Extended Program Model)	iSeries 上で高水準言語によってソース・コードのコンパイルおよびプログラムの作成を行うための機能の集まりで、プロシージャ呼び出しを定義するもの。
FIPS	連邦情報処理標準 (Federal Information Processing Standard)	ビジネスで使用するコンピューターおよびデータ処理の使用および管理を向上させるための公式標準規格。
HLL	高水準言語 (high-level language)	概念および構造が人間の思考になじみやすいプログラミング言語。例として、C、COBOL、および RPG があります。高水準言語は、コンピューターの構造および操作構造からは独立しています。
ICF	システム間通信機能 (Intersystem Communications Function)	プログラムが他のプログラムまたはシステムと対話式に通信できるようにするためのオペレーティング・システムの機能。
ILE	統合言語環境プログラム	すべての ILE 対応の高水準言語に、共通の実行時環境と、実行時バインドが可能なアプリケーション・プログラミング・インターフェース (API) とを提供する、構成およびインターフェースの集まり。
I/O	入出力 (Input/Output)	コンピューターに供給されるデータ、またはコンピューター処理の結果のデータ。
LVLCHK	レベル検査 (Level Checking)	オープンするファイルのレコード様式レベル ID と、コンパイルされたプログラムの一部であるファイル記述とを比較して、ファイルのレコード様式がプログラムのコンパイル後に変更されたかどうかを調べる機能。
ODP	オープン・データ・パス (open data path)	ファイルがオープンされると作成される制御ブロック。ODP には、マージされたファイル属性に関する情報、および入出力操作から戻された情報が含まれます。ODP が存在するのは、ファイルがオープンされている間だけです。
ODT	オブジェクト定義テーブル (Object Definition Table)	コンパイル時にシステムによって作成されるテーブルで、プログラムで宣言されたオブジェクトを記録するためのもの。このテーブル内のプログラム・オブジェクトには、変数、定数、ラベル、オペランド・リスト、および例外記述が含まれます。このテーブルは、コンパイルされたプログラム・オブジェクト内に存在しています。
OPM	オリジナル・プログラム・モデル (original program model)	統合言語環境プログラム (ILE) モデルの導入前に、iSeries システム上でソース・コードのコンパイルおよび高水準言語プログラムの作成を行うための機能の集まり。
OS/400	Operating System/400	iSeries のオペレーティング・システム。
PEP	プログラム入り口プロシージャ (program entry procedure)	動的プログラム呼び出しの ILE プログラムの入り口点となる、コンパイラーによって提供されるプロシージャ。ユーザー入り口プロシージャ (UEP) と対比。

略語	意味	説明
SDA	画面設計機能 (Screen Design Aid)	iSeries ライセンス・プログラム用の適用業務開発ツール・セット機能の 1 つで、ユーザーが画面やメニューを設計、作成、および保守する際に役立つもの。
SEU	原始ステートメント入力ユーティリティー (Source Entry Utility)	iSeries ライセンス・プログラム用の適用業務開発ツール・セット機能の 1 つで、ソース・メンバーを作成したり変更したりするために使用するもの。
SQL/400	構造化照会言語 /400 (Structured Query Language/400)	リレーショナル・データベースをサポートする IBM ライセンス・プログラムで、データベースに情報を入力したり、データベースから選択した情報を出力および編成したりするために使用するもの。
UEP	ユーザー入りロプロシージャー (user entry procedure)	動的プログラム呼び出しのターゲットとなる、アプリケーション・プログラマーによって作成された入りロプロシージャー。このプロシージャーは、プログラム入りロプロシージャー (PEP) によって呼び出されます。プログラム入りロプロシージャー (PEP) と対比。
UPSI	ユーザー・プログラム状況標識スイッチ (User Program Status Indicator switch)	ハードウェア・スイッチの機能を実行する外部プログラム・スイッチ。UPSI 0 ~ 7 の 8 つのスイッチが用意されています。

注: OS/400 コマンドの省略形はここでは示していません。OS/400 コマンドとその使用方法については、Web サイト

<http://publib.boulder.ibm.com/pubs/html/as400/infocenter.htm> にある、**iSeries 400 Information Center** のプログラミング・カテゴリーの中の **CL** および **API** セクションを参照してください。

ILE COBOL の資料

この付録では、ILE COBOL 関連の入手可能なオンライン情報やハードコピーについて説明します。資料の発注については、IBM 担当員にご連絡ください。

オンライン情報

オンライン情報には、次のいくつかの方法でアクセスすることができます。

- 「バインド COBOL PGM の作成 (CRTBNDCLB)」画面または「COBOL モジュールの作成 (CRTCBLMOD)」画面から F1 キーを押す。
- 「コンパイラー・オプション」ダイアログ・ボックスまたは「プログラム検査装置」ダイアログ・ボックスから F1 キーを押すか、「連携開発環境プログラム/400 の編集プログラム」内から F1 キーを押す。
- iSeries InfoCenter を参照する。

<http://publib.boulder.ibm.com/pubs/html/as400/infocenter.htm>

地域、言語、そして最新のリリースを選択してください。左側の「**iSeries 補足資料 (iSeries supplemental manuals)**」を選択してください。次に、「**全資料リスト (Complete list of manuals)**」をクリックします。表示されたオンライン・ブックのリストから、「*WebSphere Development Studio: ILE COBOL プログラマーの手引き*」および「*WebSphere Development Studio: ILE COBOL 解説書*」にアクセスすることができます。

ハードコピー情報

以下のハードコピー・ブックが、ILE COBOL 製品で利用可能です。

- *WebSphere Development Studio: ILE COBOL プログラマーの手引き*, SD88-5045-04
- *WebSphere Development Studio: ILE COBOL 解説書*, SD88-5044-04
- *ILE 概念*, SD88-5033-07

注: どの資料も、追加部数は、有料で注文できます。

特記事項

本書は米国 IBM が提供する製品およびサービスについて作成したものであり、本書に記載の製品、サービス、または機能が日本においては提供されていない場合があります。日本で利用可能な製品、サービス、および機能については、日本 IBM の営業担当員にお尋ねください。本書で IBM 製品、プログラム、またはサービスに言及していても、その IBM 製品、プログラム、またはサービスのみが使用可能であることを意味するものではありません。これらに代えて、IBM の知的所有権を侵害することのない、機能的に同等の製品、プログラム、またはサービスを使用することができます。ただし、IBM 以外の製品とプログラムの操作またはサービスの評価および検証は、お客様の責任で行っていただきます。

IBM は、本書に記載されている内容に関して特許権 (特許出願中のものを含む) を保有している場合があります。本書の提供は、お客様にこれらの特許権について実施権を許諾することを意味するものではありません。

使用許諾については、下記の宛先に書面にてご照会ください。

〒106-0032
東京都港区六本木 3-2-31
IBM World Trade Asia Corporation
Licensing

以下の保証は、国または地域の法律に沿わない場合は、適用されません。IBM およびその直接または間接の子会社は、本書を特定物として現存するままの状態を提供し、商品性の保証、特定目的適合性の保証および法律上の瑕疵担保責任を含むすべての明示もしくは黙示の保証責任を負わないものとします。国または地域によっては、法律の強行規定により、保証責任の制限が禁じられる場合、強行規定の制限を受けるものとします。

この情報には、技術的に不適切な記述や誤植を含む場合があります。本書は定期的に見直され、必要な変更は本書の次版に組み込まれます。IBM は予告なしに、随時、この文書に記載されている製品またはプログラムに対して、改良または変更を行うことがあります。

本書において IBM 以外の Web サイトに言及している場合がありますが、便宜のため記載しただけであり、決してそれらの Web サイトを推奨するものではありません。それらの Web サイトにある資料は、この IBM 製品の資料の一部ではありません。それらの Web サイトは、お客様の責任でご使用ください。

IBM は、お客様が提供するいかなる情報も、お客様に対してなんら義務も負うことのない、自ら適切と信ずる方法で、使用もしくは配布することができるものとします。

特記事項

本プログラムのライセンス保持者で、(i) 独自に作成したプログラムとその他のプログラム (本プログラムを含む) との間での情報交換、および (ii) 交換された情報の相互利用を可能にすることを目的として、本プログラムに関する情報を必要とする方は、下記に連絡してください。

IBM Canada Ltd. Laboratory
Information Development
8200 Warden Avenue
Markham, Ontario, Canada L6G 1C7

本プログラムに関する上記の情報は、適切な使用条件の下で使用することができませんが、有償の場合もあります。

本書で説明されているライセンス・プログラムまたはその他のライセンス資料は、IBM 所定のプログラム契約の契約条項、IBM プログラムのご使用条件、またはそれと同等の条項に基づいて、IBM より提供されます。

本書には、日常の業務処理で用いられるデータや報告書の例が含まれています。より具体性を与えるために、それらの例には、個人、企業、ブランド、あるいは製品などの名前が含まれている場合があります。これらの名称はすべて架空のものであり、名称や住所が類似する企業が実在しているとしても、それは偶然にすぎません。

著作権使用許諾:

本書には、さまざまなオペレーティング・プラットフォームでのプログラミング手法を例示するサンプル・アプリケーション・プログラムがソース言語で掲載されています。お客様は、サンプル・プログラムが書かれているオペレーティング・プラットフォームのアプリケーション・プログラミング・インターフェースに準拠したアプリケーション・プログラムの開発、使用、販売、配布を目的として、いかなる形式においても、IBM に対価を支払うことなくこれを複製し、改変し、配布することができます。このサンプル・プログラムは、あらゆる条件下における完全なテストを経ていません。従って IBM は、これらのサンプル・プログラムについて信頼性、利便性もしくは機能性があることをほのめかしたり、保証することはできません。お客様は、IBM のアプリケーション・プログラミング・インターフェースに準拠したアプリケーション・プログラムの開発、使用、販売、配布を目的として、いかなる形式においても、IBM に対価を支払うことなくこれを複製し、改変し、配布することができます。

プログラミング・インターフェース情報

本書の目的は、統合言語環境プログラム ILE COBOL プログラムをお客さまが作成
する手助けをすることです。本書は、ILE COBOL コンパイラーを使用する場合に
必要な情報を記述しています。

ILE COBOL コンパイラーのサービスを要求したり、サービスを受けたりするプロ
グラムを作成する際に使用するプログラミング・インターフェースについては説明
していません。

商標

以下は、IBM Corporation の商標です。

# 400	Integrated Language Environment
# alphaWorks	iSeries
# AFP	MVS
# AIX	Operating System/400
# AS/400	Operating System/2
# AS/400e	OS/2
# BookManager	OS/400
# C/400	Redbooks
# CICS	SAA
# CICS/400	S/390
# COBOL/2	SQL/400
# DB2 Universal Database	Systems Applications Architecture
# e(ロゴ)	System/36
# @server	System/38
# GDDM	System/390
# IBM	VisualAge
# IBMLink	WebSphere
#	

Domino および Notes は、IBM Corporation の商標です。

Microsoft、Windows、Windows NT および Windows ロゴは、Microsoft Corporation の米国およびその他の国における商標です。

JDK、Java およびすべての Java 関連の商標およびロゴは、Sun Microsystems, Inc. の米国およびその他の国における商標または登録商標です。

UNIX は、The Open Group の米国およびその他の国における登録商標です。

他の会社名、製品名およびサービス名などはそれぞれ各社の商標または登録商標です。

登録商標および未登録の商標はそれぞれ、® および ™ で示しています。

注記

弊社は、ILE COBOL コンパイラーにおける下記の研究プロダクトの使用について感謝の意を表します。

S/SL ©Copyright 1981 by the University of Toronto

特記事項

参考文献

iSeries システムでの ILE COBOL プログラミングに関連するトピックの詳細は、以下の IBM iSeries 資料を参照してください。

- 「WebSphere Development Studio: 適用業務開発管理 使用者の手引き, SC88-5416-02」アプリケーション開発管理の機能用に定義されているプロジェクトを作成したり管理したりすることについて、またそのプログラムを使用してアプリケーションを開発することについて説明されています。
- 「AS/400 プログラム開発管理機能 (PDM), SC88-5197-00」適用業務開発ツール・セットのプログラム開発管理機能 (PDM) を使用して、ライブラリー、オブジェクト、メンバー、およびユーザー定義オプションのリストを処理し、コピー、削除、名前変更などの操作を容易に行うための情報を提供します。PDM を学習するのに役立つ活動および参照情報が入っています。最もよく使用される操作およびファンクション・キーについては、例を用いて詳しく説明されています。
- 「AS/400 適用業務開発ツールセット AS/400 用原始ステートメント入力ユーティリティー 使用者の手引きと参照, SD88-5047-00」適用業務開発ツール・セットの原始ステートメント入力ユーティリティー (SEU) を使用したソース・メンバーの作成および編集について説明します。この資料では、SEU セッションを開始および終了する方法と、このフルスクリーン・テキスト・エディターの多くの機能を使用する方法を説明しています。この解説書には、新規ユーザーと経験の深いユーザーの両方にとって簡単な行編集コマンドから高水準言語やデータ形式用の事前定義プロンプトの使用まで、各種の編集作業の実施に役立つ例が入っています。
- 「AS/400 Advanced Series Application Display Programming, SC41-5715-00」次の情報を提供します。
 - DDS を使用してアプリケーション用の表示画面を作成したり保守したりする方法。
 - システムでディスプレイ・ファイルを作成したり処理したりする方法。

- オンライン・ヘルプ情報の作成。
- UIM を使用してアプリケーション用のパネルおよびダイアログを定義する方法。
- パネル・グループ、レコード、および文書の使用
- 「バックアップおよび回復の手引き, SD88-5008-07」次の機能のセットアップと管理に関する情報を提供します。
 - ジャーナリング、アクセス・パス保護、およびコミットメント制御
 - ユーザー補助記憶域プール (ASP)
 - ディスク保護 (装置パリティ、ミラー保護、およびチェックサム)

バックアップ・メディアおよび保管/復元操作についてのパフォーマンス情報も提供します。さらに、活動時保管サポートの使用、異なるリリースへの保管と復元、およびプログラミングのヒントと技法など、拡張バックアップおよびリカバリーに関するトピックも記載されています。

- 「CICS for iSeries Application Programming Guide, SC41-5454-01」iSeries 用 CICS のアプリケーション・プログラミングについて説明します。この資料には、CICS アプリケーション・プログラム・インターフェースとシステム・プログラミング・インターフェース・コマンドに関する手引きおよび参照情報、さらに、新しいアプリケーションの開発や他の CICS プラットフォームからの既存のアプリケーションのマイグレーションに関する一般情報が記載されています。
- 「CL プログラミング, SD88-5038-06」オブジェクトとライブラリーに関する概説、CL プログラミング、制御の流れとプログラム間通信、CL プログラム内のオブジェクト処理、および CL プログラムの作成などの、iSeries プログラミングに関するトピックを広範囲にわたって説明しています。その他のトピックとしては、事前定義メッセージと即時メッセージおよびメッセージの処理、ユーザー定義のコマンドとメニューの定義と作成、デバッグ・モード、ブレイクポ

- イント、追跡、および表示機能を含むアプリケーションのテストなどが入っています。
- 「*Communications Management, SC41-5406-02*」通信環境における作業管理、通信状況、通信問題のトレースと診断、エラー処理とリカバリー、パフォーマンス、および特定の回線速度とサブシステム・ストレージについての情報を提供します。
 - 「*Experience RPG IV Tutorial Kit, GK2T-9882-00*」RPG III と RPG IV の違いおよび新しい ILE 環境での作業方法を説明する、対話式のチュートリアルです。付属のワークブックには追加の練習問題が載せられていて、学習終了後には参照資料として役立ちます。ILE RPG コンパイラーのコーディング例が、自習用プログラムとともに配布され、それらは iSeries 上で直接実行できます。
 - 「*GDDM Programming Guide, SC41-0536-00*」OS/400 図形データ表示管理プログラム (GDDM) を使用してグラフィックス・アプリケーション・プログラムを作成する方法について説明します。多くのプログラム例およびこのプロダクトをデータ処理システムに適合させる方法を理解するのに役立つ情報が含まれています。
 - 「*GDDM Reference, SC41-3718-00*」OS/400 図形データ表示管理プログラム (GDDM) を使用してグラフィックス・アプリケーション・プログラムを作成する方法について説明します。この資料では、GDDM で使用可能なすべてのグラフィック・ルーチンが詳細に説明されています。さらに、GDDM に対する高水準言語インターフェースに関する情報を提供します。
 - 「*ICF Programming, SC41-5442-00*」iSeries 通信および OS/400 システム間通信機能 (OS/400-ICF) を使用するアプリケーション・プログラムを作成するのに必要な情報を提供します。さらに、データ記述仕様 (DDS) キーワード、システム提供の様式、戻りコード、ファイル転送サポート、およびプログラム例が含まれています。
 - 「*IDDU Use, SC41-5704-00*」iSeries 対話式データ定義ユーティリティ (IDDU) を使用してデータ・ディクショナリー、ファイル、およびレコードをシステムに記述する方法を説明します。次の情報が含まれています。
 - コンピューター・ファイルおよびデータ定義の概念の紹介
 - IDDU を使用して照会および文書において使用するデータを記述する方法の紹介
 - データ・ディクショナリー、ファイル、レコード様式、およびフィールドの作成、保守、および使用に関する代表的な作業
 - IDDU を使用して他のシステムで作成されたファイルを処理するための詳細情報、およびエラー・リカバリーと問題予防に関する情報
 - 「*WebSphere Development Studio: ILE C/C++ Programmer's Guide, SC09-2712-03*」ILE C コンパイラー言語を使用してアプリケーションを開発する方法について説明しています。この資料には、プログラムの作成、実行、およびデバッグに関する情報が含まれています。また、言語をまたがるプログラムとプロシージャー呼び出し、ロケール、例外処理、データベース、外部記述ファイル、および装置ファイルのプログラミング上の考慮事項が解説されています。パフォーマンス上のヒントもいくつか説明されています。付録には、ソース・コードを EPM C/400 またはシステム C/400 から ILE C コンパイラーにマイグレーションする方法についても説明されています。
 - 「*ILE C for AS/400 Language Reference, SC09-2711-01*」ILE C コンパイラーで使用可能で、システム・レベルのプログラミング機能を提供する、マシン・インターフェース命令について説明します。
 - 「*WebSphere Development Studio: ILE COBOL 解説書, SD88-5044-04*」ILE COBOL プログラム言語について説明しています。ILE COBOL プログラム言語の構造および ILE COBOL ソース・プログラムの構造についての情報を提供します。さらにこの資料には、見出し部の段落、環境部の文節、データ部の文節、手続き部のステートメント、およびコンパイラー指示ステートメントのすべてについても説明されています。
 - 「*ILE 概念, SD88-5033-07*」iSeries ライセンス・プログラムの統合言語環境プログラム (ILE) アーキテクチャーに関する概念および用語について説明します。扱われるトピックには、モジュールの作成、バインディング、プログラムの実行、プログラムのデバッグ、および例外処理が含まれています。

- 「WebSphere Development Studio: ILE RPG プログラマーの手引き, SD88-5042-04」 iSeries システムにおける統合言語環境プログラム (ILE) での RPG IV 言語のインプリメンテーションである ILE RPG コンパイラー・プログラム言語について説明します。この資料には、プログラムの作成と実行、およびプロシージャ呼び出しと言語間通信の考慮事項についての情報が含まれています。さらに、デバッグおよび例外処理について扱い、RPG プログラム内で iSeries ファイルおよび装置を使用する方法を説明します。付録には、RPG IV へのマイグレーションに関する情報と、コンパイラー・リストのサンプルが含まれています。この資料は、データ処理の概念および RPG プログラミング言語の基礎を理解している方を対象としています。
- 「WebSphere Development Studio: ILE RPG 解説書, SD88-5043-04」 ILE RPG コンパイラー・プログラム言語について説明しています。この解説書は位置ごとおよびキーワードごとに、すべての RPG IV 仕様書に有効な項目を説明し、またすべての演算コードおよび組み込み関数を詳細に説明しています。またこの解説書には、RPG の論理サイクル、配列とテーブル、編集機能、および標識の説明があります。
- 「WebSphere Development Studio: ILE RPG Reference Summary, SX09-1315-03」 RPG III および RPG IV プログラミング言語について説明しています。この資料には、この 2 つの言語でのすべての指定および操作の表やリストが含まれています。RPG III 仕様および操作を RPG IV 仕様および操作にマップするキーが記載されています。
- 「AS/400 アドバンスド・シリーズ 装置構成, SD88-5003-00」 iSeries サーバーでのローカル装置の構成について説明します。これには、次のものを構成する方法が含まれます。
 - ローカル・ワークステーション制御装置 (平衡型制御装置を含む)
 - テープ制御装置
 - ローカル接続装置 (平衡型装置を含む)
- 「印刷装置プログラミング, SD88-5073-03」印刷を理解し、制御するのに役立つ情報を提供します。エレメントの印刷と iSeries サーバーの概念、印刷操作のプリンター・ファイルと印刷スプーリング・サポート、およびプリンターの接続性に関する具体的な情報を提供します。パ

ーソナル・コンピューターの使用に関する考慮事項、他の印刷機能 (ビジネス・グラフィックス・ユーティリティー (BGU) など)、高機能印刷 (AFP™)、および iSeries の印刷エレメントを扱う例 (スプール出力ファイルをある出力待ち行列から別の出力待ち行列に移動する方法など) が記載されています。さらに、印刷作業負荷の管理のために使用する制御言語 (CL) に関する付録が含まれています。iSeries で使用できるフォントも示されています。フォント置換テーブルによって、接続されたプリンターがアプリケーション指定のフォントをサポートしていない場合の、置き換えフォントの相互参照が提供されます。

- 「iSeries 機密保護解説書, SD88-5027-07」システム・セキュリティー・サポートを使用して、システムやデータが適切な権限のないユーザーによって使用されるのを防ぐ方法、データを故意または偶発的な損傷または破壊から保護する方法、セキュリティー情報を最新の状態に保つ方法、およびシステムにセキュリティーをセットアップする方法について説明します。
 - 「OS/400 および関連ソフトウェアのインストール、アップグレードおよび削除, SD88-5002-07」初期インストールと、IBM 提供のライセンス・プログラム、プログラム一時修正 (PTF)、および 2 次言語のインストール手順をステップごとに示します。この資料は、あるリリースを iSeries サーバーにインストール済みのユーザーで、新しいリリースをインストールしたい方も対象としています。
 - 「Tape and Diskette Device Programming, SC41-5716-02」入出力にテープおよびディスク装置を使用するプログラムを開発、サポートするのに役立つ情報を提供します。装置ファイルに関する情報と、テープおよびディスク装置の説明も記載されています。
- システム・アプリケーション体系 (SAA) 共通プログラミング・インターフェース (CPI) COBOL についての情報は、次の資料を参照してください。
- 「システム・アプリケーション体系 (SAA) 共通プログラミング・インターフェース COBOL 解説書, N:SC26-4354」

索引

日本語, 数字, 英字, 特殊文字の順に配列されています。なお, 濁音と半濁音は清音と同等に扱われています。

[ア行]

アクセス・パス
索引付きファイルの例 509
仕様 414
説明 421
ファイル処理 496
アクセス・モード 498, 500
DYNAMIC 508
RANDOM 508
宛先, コンパイラ出力の 67
アドレス
プログラム間の受け渡し 368
ポインターを使用した増分 370
アプリケーション・プログラミング・インターフェース (API) 688
エラー処理 126, 386
ポインターの使用 354
異常プログラム終了 125
移植性の考慮事項
参照: セグメント化
一時変更, コンパイラ・オプションの 58
一時変更, メッセージの 637
インライン・データ・ファイル 427
受け渡し, データの
グループ内 253
CALL...BY REFERENCE または
CALL...BY CONTENT 250
ILE C OS/400 用プログラムへの 321
ILE CL プログラムへの 335
ILE RPG OS/400 用プログラムへの 331
受け渡し, プログラム間でのポインターの 368
エクスポート・リスト 116
エスケープ・メッセージ 386
エラー
FORMATFILE ファイルの
ADVANCING 句 479
エラー, 構文の
参照: 構文エラー
エラー重大度レベル・オプション 44
エラー処理
演算命令 389

エラー処理 (続き)
概説 383
ストリング操作 388
ソート・マージ操作 400
入出力操作の
概説 391
ファイル状況キー 396
ファイルの終わり条件 (AT END 句) 393
無効キー条件 (INVALID KEY 句) 394
EXCEPTION/ERROR 宣言部分 (USE ステートメント) 395
プログラム状況構造体 388
ユーザー作成のエラー処理ルーチン 401
API 126, 386
CALL ステートメント上の 400
エラーの I/O およびレコード・ロック 431
エラー・リカバリー, 例 403
エンコード方式
XML 文書 312
エンコード・スキーム ID 19
演算子, 算術および論理 xxvi
オーバーフロー条件 388
オープン・データ・パス (ODP) 431, 689
応答, 対話式環境でのメッセージへの 639
応答標識 561
応答モード 125
オブジェクト定義テーブル (ODT) 689
オブジェクトの割り振り (ALCOBJ) コマンド 430
オブジェクト名, OS/400 29
オプションの語, 構文 xxv
オプションの項目, 構文 xxvi
オプションの処理モジュール 632, 633
オプションの部 7
オプションの文節 xxvii
オプション
リスト 72
CRTCBMOD/CRTBNDCBL コマンド・パラメーターの 32, 55, 65
PROCESS ステートメントの 67
オプション標識 561
オフセット, 16 バイト境界に相対する 353
オリジナル・プログラム・モデル (OPM) 3, 337, 689

[カ行]

外部記述
機能の一時変更 420
機能の追加 420
外部記述 TRANSACTION ファイル 545, 548
外部記述ファイル
機能の一時変更 420
機能の追加 420
使用の考慮事項 414
説明 413
プリンター・ファイル, FORMATFILE で指定した 480
プリンター・ファイルの使用の利点 479
例 418
レコード検索の指定 421
レベル検査 423
COPY ステートメント 485
DDS 417
外部接続装置 477
外部ファイル状況 396
解放, 更新のためレコード読み込みの 430
カウント, ソース・プログラムでの verb の 76, 83
拡張 2 進化 10 進コード (EBCDIC) 688, 689
拡張, IBM
トランザクション・ファイル 545, 628
フラグ 634
2 バイト文字セット (DBCS) サポート 640, 654
拡張ダンプ 655
拡張プログラム・モデル (EPM) 3, 339, 689
拡張要約表のリスト 101
各部分, プログラムの 4
活動化 223
活動化グループ (AG) 224, 688
活動化グループ・レベル有効範囲 428, 439
可変長フィールド
制約事項 457
定義 456
長さ, 例 458
例 457, 471, 472
可変長レコード 452, 487, 489, 510

- 画面
 - 参照：表示
 - 画面設計機能 (SDA) 690
 - 簡易要約表のリスト 102
 - 環境部 (ENVIRONMENT DIVISION)
 - および DBCS 文字 644
 - 説明 7
 - 管理境界 225
 - 関連資料 697
- キー
 - 共通 422
 - 妥当性 502
 - レコード 422
 - キー順序 422, 496, 500, 502, 510
 - キー順読み込み 427
 - キーの降順、定義 510
 - キーワード
 - 構文図の xxv
 - DDS 419
 - INDARA 561
 - キー・フィールド
 - 降順キー 510
 - 索引付きファイル 500
 - 部分キー 503
 - プログラム定義の 508
 - 連続、複数の 503
 - 規格、COBOL xxiv
 - 記号、構文で使用される xxvi
 - 記述および参照番号フラグ付きフィールド
 - 80
 - 機能処理モジュール 632
 - 旧リリースのコンパイル 54
 - 行送り 69
 - 境界
 - 違反 500
 - 定義 435
 - 強調表示 512
 - 共通キー 422
 - 共通プログラミング・インターフェース
 - (CPI) サポート 633
 - 強定義 101
 - 共用 ODP (オープン・データ・パス) 431
 - 共用ファイル 430
 - 共用レコード 430
- 句
 - ADVANCING 481
 - ADVANCING PAGE 481
 - AT END 393
 - END-OF-PAGE 479
 - FORMAT 552, 553, 593, 595
 - INDICATORS 563
 - INVALID KEY 394
 - NEXT MODIFIED 594
 - NO REWIND 489
 - NOT AT END 393
- 句 (続き)
 - NOT INVALID KEY 394
 - REEL/UNIT 489
 - ROLLING 552
 - STARTING 552
 - SUBFILE 576
 - TERMINAL 552, 553, 593, 595
 - 区切り、SQL ステートメントの 341
 - 国別言語ソート・シーケンス 55
 - 国別データ
 - XML 文書内 312
 - 組み込み SQL 341
 - 組み込み関数 633
 - 可変長の結果 190
 - 金融 185, 186
 - 現在の値の計算 185
 - 固定小数点演算 196, 198
 - 最小
 - データ項目 191
 - 最大
 - データ項目 191
 - 照合順序 190
 - 処理されるデータ・タイプ 184
 - 数学 187
 - 数字関数のネスト 184
 - 数値処理 186
 - 添え字、ALL 185
 - データ項目の評価 190
 - テーブル項目の処理 198
 - 統計 187
 - 長さ
 - データ項目 193
 - LENGTH OF 特殊レジスター 193
 - 日付および時刻 186
 - 浮動小数点演算 196, 198
 - 変換の使用
 - 大文字小文字 188
 - 逆順 188
 - 順序、逆 188
 - 数値 188
 - データ項目 187
 - 例 185
 - 2000 年問題 199
 - WHEN-COMPILED 特殊レジスター 193
 - グラフィック・データ・タイプ 470
 - 制約事項 470
 - グループ構造中でのポインタの位置合わせ 347
 - グローバル名 234
 - グローバル・データ 249
 - 計算操作; 固定長フィールドに対する 458
 - 形式-1 COPY ステートメント 68
 - 形式-2 COPY ステートメント 29
 - 形象定数、NULL 349
- 権限リスト名オプション 47
- 言語 ID 名オプション 50
- 言語エレメント
 - 参照：プログラム構造
- 検査、データ 181
- 検査、ワークステーション妥当性の 545
- 検査、DBCS リテラルの 642
- 検索、表の中での DBCS 文字の 652
- 原始ステートメント入力ユーティリティー
 - 参照：SEU
- 原始ステートメント入力ユーティリティーの開始 (STRSEU) コマンド 7, 15, 17
- コーディング 14
- コーディング様式、SEU によって提供される 14
- コード化文字セット ID (CCSID)
 - 異なる CCSID とのメンバーのコピー 20
 - 定義 19
 - デフォルト 20
 - CCSID 65535 20
 - CCSID の割り当て 19
 - COBOL 構文検査機能および CCSID 21
- コード・ページ ID 19
- 降順ファイルの考慮事項 510
- 更新
 - および順次ファイルの拡張 512, 514
 - 索引付きファイル 512, 525
 - 順次ファイル 514
 - 相対ファイル 512, 518
- 更新共用 430
- 高水準言語 (HLL) 689
- 構成セクションの説明 7, 644
- 構造、プログラム
 - 参照：プログラム構造
- 構造化照会言語 (SQL) ステートメント 341, 690
- 構文
 - オブシヨナルの語 xxv
 - オブシヨナルの項目 xxvi
 - オブシヨナルの文節 xxvii
 - キーワード xxv
 - 記号 xxvi
 - 検査、SEU での 15, 17, 70
 - 検査の単位 16
 - 算術演算子 xxvi
 - 図、使用 xxvi
 - 必要な項目 xxvi
 - 必要な文節 xxvii
 - 表記法 xxv
 - 変数 xxv
 - 矢印 xxvii
 - ユーザー提供名 xxv
 - 論理演算子 xxvi
 - CRTBNDCBL コマンドの 91

構文 (続き)

CRTCBLMOD コマンドの 30
構文解析
XML 文書 295, 297
構文チェックのみの文節およびステートメント xxviii
項目、レベルごとにグループ化した 81
国際標準化機構 (ISO) xxiv
固定小数点演算 196
固定長グラフィック・フィールド 470
コピー、使用可能な ANSI 規格 xxiv
コマンド
オブジェクトの割り振り
(ALCOBJ) 430
原始ステートメント入力キューティリテ
ィーの開始 (STRSEU)
参照: 原始ステートメント入力ク
ューティリティー
テープ・ファイルの作成
(CRTTAPF) 486
ディスクット・ファイル一時変更
(OVRDKTF) 426
ディスクット・ファイルの作成
(CRTDKTF) 490
デバッグの開始 (STRDBG) 127
デバッグの変更 (CHGDBG) 127
物理ファイルの作成 (CRTPF) 495
物理ファイル・メンバーの再編成
(RGZPFM) 500
プリンター・ファイルの作成
(CRTPRTF) 478
メッセージ記述の追加
(ADDMSGD) 637
メッセージ・ファイル一時変更
(OVRMSGF) 637
メッセージ・モニター
(MONMSG) 29
論理ファイルの作成 (CRTLF) 495
コマンド構文の使用 xxvi
コマンド定義 124
コマンド要約リスト 70
コマンド・オプション要約リスト 100
コミットメント境界の定義 435
コミットメント制御
定義 403, 435
有効範囲 439
例 440
ロック・レベル 435
コミットメント制御の開始
(STRCMTCTL) コマンド 438
コミットメント制御の終了
(ENDCMTCTL) コマンド 438
コミットメント定義 438
コメント行 69
混合言語アプリケーション 338
混合リテラル 640

コンパイラー出力

オプションのリスト 70, 72
記述のリスト 68
コマンド要約リスト 70
コンパイラー出力 67, 68
説明 68
ソース・リストの抑止 73
相互参照リスト 81
データ部マップ 76
ブラウザ 70
プログラム・リスト、DBCS 文字があ
る 654
メッセージ 637
例 68
CCSID パラメーター 51
CRTCBLMOD/CRTBNDCBL オプショ
ン 69
ENBPFCOL パラメーター 50
FIPS メッセージ・リスト 79
PRFDTA パラメーター 51
参照: メッセージ
コンパイラーのエラー 29
コンパイラーの開始 29
コンパイラー・エラー 29
コンパイラー・オプション
エラー重大度レベル・オプション 44
権限リスト名オプション 47
言語 ID 名オプション 50
コンパイラー・オプション・リスト
68, 72
最大数オプション 43
重大度レベル・オプション 35, 46
ソース・コードの最適化 45
ソース・ファイル名オプション 33
ソース・ファイル・メンバー名オプシ
ョン 34
ソース・リストの作成 73
ソース・リストの抑止 73
相互参照リストの作成 81
テーブル名オプション 50
テキスト記述 35
バッチ・コンパイル 67
プログラム名オプション 94
プログラム・リスト、DBCS 文字があ
る 654
モジュール名オプション 33
有効なリスト・コンパイラー・オプシ
ョン 68, 73
ライブラリー名オプション 33, 34,
50, 95
リリース・レベル・オプション 54
30 オプション 35, 44, 46
ARITHMETIC パラメーター 52
CCSID パラメーター 51
CRTCBLMOD/CRTBNDCBL コマンド
のパラメーター 32, 55, 65

コンパイラー・オプション (続き)

DATTIM オプション 65
2 桁の基本年 65
4 桁の基本世紀 65
ENBPFCOL パラメーター 50
GRAPHIC オプション 65
LICOPT パラメーター 52
NOGRAPHIC オプション 65
NTLPADCHAR パラメーター 52
PRFDTA パラメーター 51
PROCESS ステートメントで指定した
58
QCBLESRC (デフォルト・ソース・
ファイル) 33
SEU を使用した構文検査機能 17
THREAD オプション 65
マルチスレッド化 373
NOTHREAD 65
SERIALIZE 65
参照: PROCESS statement; also
parameters, CRTCBLMOD command
*ACCPDALL 46
*ACCPDNE 46
*ALL 44, 47
*APOST 36
*BASIC 45
*BLANK 35
*BLK 39
*CHANGE 47
*CHGPOSSGN 40
*CRTF 38
*CURLIB 33, 34, 50, 95
*CURRENT 48, 54
*DATETIME 41, 458, 462
*DDSFILLER 39
*DFRWRT 46
*DUPKEYCHK 38
*EVENTF 40
*EXCLUDE 47
*EXTEND31 52
*FULL 45
*GEN 36
*HEX 49
*HIGH 45
*IMBEDERR 39
*INTERMEDIATE 45
*INZDLT 38
*JOB 49, 50
*JOB RUN 49, 50
*LANGIDSHR 49
*LANGIDUNQ 49
*LIBCRTAUT 47
*LIBL 34, 50
*LINENUMBER 36
*LIST 44
*MAP 36, 68

コンパイラー・オプション (続き)

*MINIMUM 45
 *MODULE 34
 *MONOPIC 40
 *MONOPRC 37
 *NO 47, 95, 96
 *NOBLK 38
 *NOCHGPOSSGN 40
 *NOCRTARKIDX 40
 *NOCRTF 38
 *NODATETIME 41
 *NODDSFILLER 39
 *NODFRWRT 46
 *NODUPKEYCHK 38
 *NOEVENTF 40
 *NOEXTEND 52
 *NOFIPS 45
 *NOGEN 36
 *NOIMBEDERR 39
 *NOINZDLT 38
 *NOMAP 36
 *NOMAX 43
 *NOMONOPIC 40
 *NOMONOPRC 37
 *NONE 34, 44, 45
 *NONUMBER 36
 *NOOBSOLETE 45
 *NOOPTIONS 36
 *NOPICGGRAPHIC 41
 *NOPICNGRAPHIC 42
 *NOPICXGRAPHIC 41
 *NOPRTCORR 37
 *NORANGE 37
 *NOSECLVL 37
 *NOSEQUENCE 36
 *NOSOURCE 35
 *NOSRC 35
 *NOSTDINZ 39
 *NOSTDTRUNC 39
 *NOSYNC 38
 *NOUNDSPCHR 46
 *NOUNREF 37
 *NOVARCHAR 41
 *NOVBSUM 36
 *NOXREF 35
 *NUMBER 36
 *OBSOLETE 45
 *OPTIONS 36, 68
 *OWNER 95
 *PGM 48
 *PGMID 33, 94
 *PICGGRAPHIC 41
 *PICNGRAPHIC 42
 *PICXGRAPHIC 41
 *PRC 48
 *PRINT 34

コンパイラー・オプション (続き)

*PRTCORR 37
 *QUOTE 36
 *RANGE 37
 *SECLVL 37
 *SEQUENCE 36
 *SOURCE 35, 44, 68
 *SRC 35
 *SRCMBRTXT 35
 *STDINZ 39
 *STDINZHEX00 39
 *STDTRUNC 39
 *STMT 44
 *SYNC 38
 *UNDSPCHR 46
 *UNREF 38
 *USE 47
 *USER 95
 *VARCHAR 41
 *VBSUM 36, 68
 *XREF 35, 69
 *YES 46, 95, 96
 コンパイラー・オプション・リスト 72
 コンパイラー・リストの表示 70
 コンパイル単位 8, 15
 コンパイル・リストの表示 54

[サ行]

サービス・プログラム
 作成 115
 使用 115
 定義 115
 とのデータの共用 119
 取り消し 119
 バインダー言語 116
 呼び出し 119
 例 117
 サービス・プログラム作成
 (CRTSRVPGM) コマンド
 説明 116
 パラメーター 117
 CRTSRVPGM を使用する 116
 再帰 227, 240, 321
 再帰呼び出し、定義 227
 最終使用状態、説明 242, 265
 再使用、削除レコードの
 索引付きファイル 501
 順次ファイル 497
 相対ファイル 500
 サイズ・エラー条件 389
 最大数オプション 43
 最大ソース・ステートメント長 15
 最適化コード 45
 最適化レベルの変更 108
 索引付き I-O モジュール 632, 633

索引付きファイル

キー・フィールド 500
 更新 512, 525
 作成 512, 523
 説明 500
 タイプ DISK および DATABASE の
 処理方法 500
 削除されたレコードがある初期設定ファイ
 ル 500
 作成、サービス・プログラムの 115
 作成、ファイルの
 索引付きファイル 512, 523
 順次ファイル 512
 相対ファイル 512, 516
 作成、プログラム・オブジェクトの 85
 作成、モジュール・オブジェクトの 53
 作成データ 112
 サブファイル
 オープン 592
 書き出し 593
 クローズ 596
 再書き出し 595
 使用 577
 説明 575, 591
 装置ファイル 580
 ディスプレイ・ファイル 576
 プログラム装置の獲得 592
 プログラム装置のドロップ 595
 命名 590
 読み込み 594
 DDS を使用した定義 575
 REPLACING 595
 サブプログラム 226
 LINKAGE 253
 参考文献 697
 算術演算、エラー処理 389
 算術演算子 xxvi
 参照、他の資料への ix
 参照、部分キーの 503
 参照番号 75, 82
 参照変更
 オフセットの計算 353
 サンプル・リスト 70
 式 647
 シグニチャー 116
 時刻区切り文字 70
 時刻データ・タイプ 460
 システム応答リスト 125
 システム間通信機能 (ICF)
 サブファイルの指定に使用 575
 通信 575
 定義 689
 複数および単一装置ファイル 580
 ACCESS MODE 文節 549
 ASSIGN 文節 549
 CONTROL-AREA 文節 549

- システム間通信機能 (ICF) (続き)
 - FILE STATUS 文節 549
 - ORGANIZATION 文節 549
- システム指定変更の考慮事項 428
- 事前開始ジョブ 263
- 実行、算術演算の 182
- 実行、ILE COBOL プログラムの
 - システム応答リストおよび応答モード 125
 - 説明 121
 - メニュー方式アプリケーションからの 123
 - ユーザー作成コマンド、使用 124
 - CALL CL コマンド、使用 121
 - HLL CALL ステートメントの使用 122
- 実行時
 - 概念 223
 - 説明 223
 - ファイルの宛先変更 426
 - プログラム終了 125
 - メッセージ 638
 - 例外のモニター 29
- 実行単位
 - 定義 224
 - ANSI 定義 224
 - OPM COBOL AS/400 用実行単位 224, 338
- シフトアウト文字、定義 641
- シフトイン文字、定義 641
- シフト・コード付き DBCS 640
- 弱定義 101
- 重大度レベル 35, 46
- 重大度レベル、メッセージの 636
- 終了、プログラム 125
- 終了、呼び出し先プログラムの 241
- 終了、COBOL プログラムの 125, 385
- 出力
 - コンパイラー 68
 - コンパイラー、表示 70
- 出カスプール 427, 428
- 出カフィールド 546
- 出力レコードのブロック化 432
- 準拠、ANSI 規格 634
- 順次 I-O モジュール 632
- 順次アクセス・モード 496, 499
- 順次ファイル
 - 更新および拡張 512, 514
 - 作成 496, 512
 - 定義 496
 - COBOL で 496
- 順序
 - シーケンス・エラー標識 (S) 76
 - 番号 15
 - レコードの、保存 497
- 使用、サブファイルを表示に 576
- 使用、2 バイト文字の 640
- 照会メッセージ 385
- 照合順序の指定 55
- 情報交換用米国標準コード (ASCII) 688
- 初期設定、削除されたレコードでのファイルの 500
- ジョブ・エラー、リカバリー 403
- ジョブ・レベル有効範囲 429, 439
- 資料 697
- 診断メッセージ 82
- 診断レベル 636
- 図、構文 30, 91
- ステートメント
 - 演算、DBCS 処理の 649
 - 構文図の xxvi
 - コンパイラー出力 69
 - ACCEPT 433, 647
 - ACQUIRE 551, 593
 - CANCEL 265
 - CLOSE 481, 489, 493
 - COLLATING SEQUENCE 128
 - COMMIT 435
 - COPY 413, 652
 - DISPLAY 648
 - DROP 554, 595
 - EJECT 69
 - EXIT PROGRAM 385
 - GOBACK 385
 - INSPECT 649
 - MERGE 448, 453, 652
 - MOVE 650
 - OPEN 481, 488, 492, 551, 592
 - PROCESS 58, 641
 - READ 648
 - RELEASE 451, 652
 - REPLACE 73
 - RETURN 451, 652
 - REWRITE 648
 - ROLLBACK 435
 - SEARCH 652
 - SET 650
 - SKIP 69
 - SORT 447, 453, 652
 - START 648
 - START、総称 503
 - STOP 243, 652
 - STOP RUN 385
 - STRING 650
 - TITLE 69, 70, 653
 - UNSTRING 650
 - USE 395
 - WRITE 649
- ステートメントの長さ、最大 15
- ステートメント番号 (STMT) フィールド 77, 82
- ステートメント番号、コンパイラー生成 (STMT) 75
- ステートメント・ビュー 132
- ストリング、エラー処理 388
- ストレージ、の初期設定 226
- ストレージ最適化
 - 参照：セグメント化
- ストレージの初期設定 226
- スプール 427, 428
- スペース・ポインター、定義 345
- スラッシュ (/) 17, 69
- 制御、別のプログラムへ転送される 227
- 制御、呼び出し側プログラムから戻される 241
- 制御言語 (CL)
 - からの制御の戻し 337
 - データの受け渡し 335
 - データ・タイプの互換性 336
 - 定義 688
 - CL プログラムの呼び出し 335
 - 参照：CL (制御言語)
- 制御言語 (CL) 入力コード xxviii
- 制御言語コマンド
 - 参照：CL コマンド
- 生成、メッセージ・モニターの 399
- 静的プロシージャ呼び出し
 - 実行 236
 - 使用 236
 - 説明 227
 - パフォーマンス上の利点 235
- 制約
 - TGTRLS パラメーター 54
- 西暦 2000 年問題 199
- セグメント化 453, 632, 633
- ゼロ除算 389
- 宣言型プロシージャ 395
- ソース物理ファイル 13
- ソース物理ファイルの作成 (CRTSRCPF) コマンド 14, 17
- ソース・テキスト操作モジュール 632, 633
- ソース・デバッガー、ILE 9, 128
- ソース・ビュー 131
- ソース・ファイル
 - デフォルト 15
 - フィールド 15
 - プログラム、リストの抑止 73
 - レコード長 15
- ソース・ファイル名オプション 33, 34
- ソース・ファイル様式
 - 説明 15
 - レコード長 15
- ソース・プログラム
 - コンパイル 25

ソース・プログラム (続き)
 ソース・プログラムの編集
 参照: SEU (原始ステートメント
 入力ユーリティー)
 定義 5
 リスト 73
 ソース・プログラムの入力 7, 13, 14, 15
 ソース・プログラムの編集
 参照: 原始ステートメント入力ユー
 リティー (SEU)
 ソース・メンバー・タイプ
 構文検査 15, 341
 コンパイル 29
 指定 15
 SQLCBLLE 341
 ソース・リスト、例 73
 ソース・リストの抑止 73
 ソート / マージ、ファイルの
 可変長レコードのソート 452
 出力プロシージャ 451
 制約事項 451
 ソート基準 448
 ソート操作 447
 ソート・マージ操作の終了 452
 入力プロシージャ 450
 ファイルの記述 445
 マージ操作 447
 戻りコード 452
 例 453
 ソート・マージ操作、エラー処理 400
 ソート・マージ・モジュール 632, 633
 相互参照リスト
 リストの記述 82
 例 81, 105
 操作記述子 251
 総称 START ステートメント 503
 相対 I-O モジュール 632
 相対キー、定義 576
 相対ファイル
 検索、～の 512, 520
 更新 512, 518
 作成 512, 516
 出力のための初期設定 499
 順次アクセス 499
 定義 498
 COBOL で 498
 装置依存域の長さ 434
 装置依存性
 例 425
 装置制御情報 548
 装置独立性 425
 装置ファイル
 定義 477
 DATABASE ファイルの考慮事項 495
 DISK ファイルの考慮事項 495
 DISKETTE 装置 490

装置ファイル (続き)
 FORMATFILE 装置 480
 MULTIPLE 580, 581
 PRINTER 装置 478
 SINGLE 580
 TAPE 装置 486
 WORKSTATION 装置 549
 属性
 データ項目の 78
 テーブル項目の 79
 ファイルの 78
 ソフト管理境界 225

[夕行]

ターゲット・リリース 48, 54
 *PRV 48, 54
 対応するオプション、PROCESS および
 CRTCBMOD/CRTBNDCBL コマンド
 58
 タイム・スタンプ・データ・タイプ 460
 妥当性検査 545
 単位、構文検査の 16
 単一装置ファイル 580
 ダンプ、様式化 387, 654
 チェーン・リストの終わりのテスト 369
 遅延、初期設定の長さの削減 500
 置換テキスト 73
 中核モジュール 632
 直接ファイル
 参照: 相対ファイル
 ツール、ソース・プログラム入力の 13
 通信、対話式
 他のプログラムとの 545
 プログラム間の考慮事項 223, 653
 リカバリー 404
 リモート・システムとの 545
 ワークステーション・ユーザーとの
 545
 通信モジュール 632, 633
 データ
 受け渡し
 グループ内 253
 操作記述子での 251
 BY CONTENT と BY
 REFERENCE 251
 ILE C OS/400 用プログラムへの
 321
 ILE CL プログラムへの 335
 ILE RPG OS/400 用プログラムへ
 の 331
 グローバル・データ 249
 ローカル・データ 249
 EXTERNAL データ 254
 OMITTED 251

データ域
 説明 261
 内部 261
 PIP 263
 データ記述仕様 (DDS)
 外部記述ファイル 413, 502
 可変長フィールド 456
 キーワードの使用 415
 キー・フィールド 502
 機能、～の 545
 グラフィック・データ・フィールド
 470
 サブファイル 575
 時刻フィールド 460
 説明 415
 タイム・スタンプ・フィールド 460
 定義 545, 689
 日付フィールド 460
 表示管理 546
 ファイル作成コマンド 414
 複数装置ファイル 581
 プログラム記述ファイル 414
 プログラム内の相互記述 417
 例
 形式によって生成されるデータ構造
 559
 索引付きファイルのキー順アクセ
 ス・パス 509
 サブファイル・レコード様式の
 577, 580
 データベース・ファイルの仕様
 419
 ディスプレイ装置ファイルの 547
 フィールド参照ファイルの 416
 レコード様式の指定 418
 ワークステーション・プログラム
 554, 628
 FORMATFILE ファイル 480
 SAA フィールド 460
 TRANSACTION ファイル 545
 データ項目
 受け渡し、長さを指定 251
 サブプログラムのリンケージの 253
 属性 78
 ポインターとして定義 347
 データ項目とその長さの受け渡し 251
 データ項目のレベル (LVL) フィールド
 77
 データ最終変更域 15
 データ通信ファイル 545
 データの検査 181
 データ部 (DATA DIVISION)
 説明 7
 マップ、コンパイラ・オプション
 76
 呼び出し側プログラムの引き数 252

- データ部 (DATA DIVISION) (続き)
 - DBCS 文字 645
- データベース・ファイル
 - 処理方法 496
 - 定義 495
 - DATABASE 対 DISK 495
 - DATABASE ファイルの考慮事項 495
 - DISK ファイルの考慮事項 495
 - 参照: ディスク・ファイル
- データ・クラス・タイプ (TYPE) フィールド 77
- データ・タイプ
 - 移植性 170
 - クラス・テスト、数値 181
 - グラフィック 470
 - 計算データ表示
 - 外部 10 進数 171
 - 外部浮動小数点数 173
 - 内部 10 進数 171
 - 内部浮動小数点数 172
 - 2 進数 172
 - USAGE 文節 171
 - 形式の変換 179
 - 固定小数点、浮動小数点
 - 概要 196
 - 固定小数点 197
 - テーブル項目の処理 198
 - 比較、算術 197
 - 浮動小数点 196
 - 例 198
 - 算術、実行
 - 概要 182
 - 組み込み関数、数値 183
 - 式 183
 - データの変換、組み込み関数 187
 - COMPUTE 182
 - 時刻 460
 - 数字編集 170
 - 数値の定義 169
 - 西暦 2000 年問題
 - 解決策、短期的 200
 - 解決策、長期的 199
 - 概要 199
 - タイム・スタンプ 460
 - 日付 460
 - 符号表記 180
 - 4 桁年の問題
 - 解決策、短期的 200
 - 解決策、長期的 199
 - 概要 199
 - SAA データ・タイプ 456
 - SAA データ・タイプの制限事項 461
- データ・タイプの互換性
 - C と COBOL との間 322
 - CL と COBOL との間 336
 - Java と COBOL との間 287
- データ・タイプの互換性 (続き)
 - RPG と COBOL との間 332
- データ・ダンプ 655
- データ・ファイル、インライン 427
- データ・フィールド 15
- データ・フォーマットの変換 179
- テーブル項目の属性 79
- テーブル名オプション 50
- テーブル・ファイル
 - 書き出し 488
 - 可変長レコードの保管 487, 489
 - 説明 487
 - 定義 486
 - ボリュームの終わり 488
 - ボリュームの巻き戻し・アンロード 489
 - 命名 487
 - 読み込み 488
- テーブル・ファイル作成 (CRTTAPF) コマンド 486
- 定義フィールド 82
- 停止点
 - 使用 141
 - 条件停止点 144
 - 条件停止点の比較演算子 144
 - 使用の考慮事項 142
 - すべてを除去 147
 - 説明 141
 - 特性 142
 - 無条件停止点 142
- 定数、NULL 表意 349
- ディスクレット・ファイル
 - 書き出し 492
 - 説明 491
 - 定義 490
 - ボリュームの終わり 492
 - 命名 491
 - 読み込み 492
- ディスクレット・ファイル一時変更 (OVRDKTF) コマンド 426
- ディスクレット・ファイルの作成 (CRTDKTF) コマンド 490
- ディスプレイ装置
 - レコード様式 546, 547
 - DDS 545
- ディスプレイ装置ファイル 545
- 定様式ダンプ 387, 654
- テキスト記述オプション 35
- 適用業務開発ツール・セット AS/400 用メッセージ 638
- テスト、ILE COBOL プログラムの
 - およびデバッグ 127
 - テーブル項目の表示 161
 - 停止点 142
 - 定様式ダンプ 387
 - テスト・ライブラリー 127
- テスト、ILE COBOL プログラムの (続き)
 - ファイル状況 433
 - 変数内容の変更 163
 - 変数の表示 157
- 手続き部 (PROCEDURE DIVISION)
 - および DBCS 文字 646
 - およびトランザクション・ファイル 550, 592
 - 説明 7
 - SET ステートメントを使用したアドレスの指定 351
- デバッグ、プログラムの
 - ウォッチ条件 130
 - 国別言語サポート 165
 - 実行用ライブラリー内のデータベース・ファイルの保護 127
 - 定義 127
 - 停止点
 - 参照: ブレークポイント
 - 定様式ダンプ 387
 - デバッグ・コマンド 128
 - デバッグ・セッションからプログラムを除去 138
 - デバッグ・セッションにプログラムを追加 137
 - デバッグ・セッションの準備 131
 - デバッグ・モジュール 632, 633
 - ファイル状況 433
 - プログラムのステップ実行 154
 - プログラム・ソースの表示 139
 - 変数の値の変更 163
 - 変数の表示 157
- ILE COBOLCOLLATING SEQUENCE 128
- ILE ソース・デバッガー 128
- ILE ソース・デバッガーの開始 133
- デバッグの開始 (STRDBG) コマンド 127, 133
- デバッグの終了 (ENDDBG) コマンド 133
- デバッグの変更 (CHGDBG) コマンド 127, 133
- デバッグ・セッション 131
 - ウォッチ条件 130
- デバッグ・データ 26, 112
 - ウォッチ条件 130
- デフォルト値の指示 29
- デフォルト活動化グループ (*DFTACTGRP) 225, 242, 338
- デフォルト・ソース・ファイル (QCBLLSRC) 15
- デフォルト・メンバー・タイプ (CBLLE) 15
- テラスペース記憶域 346
- 転送、プログラム制御の 227

テンプレート、プログラム 4
 同期、データベース・レコードへの変更 435
 統合言語環境プログラム (ILE) 3, 689
 到着順 422, 496, 500, 502
 動的アクセス・モード 498, 502, 576
 動的ファイル作成 38
 動的プログラム呼び出し
 サービス・プログラム 119
 実行 237
 使用 238
 説明 228
 特殊レジスタ
 ADDRESS OF 250
 DB-FORMAT-NAME 501
 LENGTH OF 251
 暗黙の定義 350
 手続き部 350
 LINAGE-COUNTER 480
 RETURN-CODE 319
 SORT-RETURN 400, 452
 XML-CODE 304
 XML-EVENT 304
 XML-NTEXT 304
 XML-TEXT 304
 独立、装置 425
 特記事項
 IBM への情報の送付 ii
 US 政府関係ユーザー ii
 トランザクション・ファイル
 オープン 551
 およびサブファイル 576
 外部記述 545
 外部記述の処理 548
 書き出し 551
 クローズ 554
 コマンド・アテンション (CA) キー 546
 サンプル・プログラム、ワークステーション 554, 562, 581, 596
 説明 545, 550
 データ記述仕様 (DDS) 545
 定義 545
 表示管理 546
 ファイル状況、設定 397
 ファンクション・キー 546
 プログラム記述 545
 プログラム装置の獲得 551
 プログラム装置のドロップ 554
 マイナー戻りコード 397
 命名 549
 メジャー戻りコード 397
 戻りコード 397
 読み取り、～からの 552
 ワークステーション妥当性検査 545
 ACCESS MODE 文節 549

トランザクション・ファイル (続き)
 ASSIGN 文節 549
 CONTROL-AREA 文節 549
 ORGANIZATION 文節 549, 590
 RELATIVE KEY 文節 576
 WORKSTATION 装置 549
 取り消し、COBOL プログラムの 265

[ナ行]

内部ファイル状況 396
 長さ (LENGTH) フィールド 77
 名前、割り当て 425, 562, 644
 入出力 (I/O)、定義 689
 入出力 verb、の処理 392
 入出力セクション (INPUT-OUTPUT SECTION)、説明 7
 入出力操作、エラー処理 391
 入出力装置 425
 入力、ソース・メンバーの 7
 入力、プログラムの
 参照： 原始ステートメント入力キューテ
 ィリティー (SEU)
 入力コード、制御言語 xxviii
 入カスプール 427
 入力フィールド 546
 入力レコード 432
 入力レコードの非ブロック化 432
 ヌル値 369, 462
 ヌル可能フィールド 462
 ネストされたプログラム
 グローバル名 234
 構造 231
 使用の規則 232
 定義 5
 への呼び出し、記述 227
 呼び出し 230
 呼び出し階層 233
 ローカル名 234

[ハ行]

ハード管理境界 225
 バインダー言語 116
 バインダー・リスト 99
 バインディング
 定義 85
 バインディング処理 85
 例 99
 バインディング統計値のリスト 106
 バインド COBOL PGM の作成 (CRTBNDCBL) コマンド
 構文 91
 説明 87

バインド COBOL PGM の作成 (CRTBNDCBL) コマンド (続き)
 ソース・ステートメントのコンパイル 91, 99
 でプロンプト画面を使用する 91
 ARITHMETIC パラメーター 52
 AUT パラメーター 47
 CCSID パラメーター 51
 CRTBNDCBL を使用する 91
 CRTPGM の呼び出し 97
 CVTOPT パラメーター 41
 DBGVIEW パラメーター 44
 ENBPFRCOL パラメーター 50
 EXTDSPOPT パラメーター 45
 FLAG パラメーター 46
 FLAGSTD パラメーター 45
 GENLVL パラメーター 34
 LANGID パラメーター 50
 LICOPT パラメーター 52
 LINKLIT パラメーター 48
 MSGLMT パラメーター 43
 NTLPADCHAR パラメーター 52
 OPTIMIZE パラメーター 45
 OPTION パラメーター 35, 68, 69
 OUTPUT パラメーター 34
 PGM パラメーター 94
 PRFDTA パラメーター 51
 REPLACE パラメーター 95
 SIMPLEPGM パラメーター 96
 SRCFILE パラメーター 33
 SRCMBR パラメーター 34
 SRTSEQ パラメーター 49
 TEXT パラメーター 35
 TGTRLS パラメーター 48
 USRPRF パラメーター 95
 バインド・プログラムの情報リスト 103
 場所、DBCS 文字が使用できる 643
 バッチ・コンパイル 67
 バッチ・ジョブ、DBCS データを表す 652
 パフォーマンス収集 113
 パラメーター
 パラメーター・リストの一致 319
 呼び出し側プログラムでの記述 252
 CRTBNDCBL コマンドのパラメーター
 参照： バインド COBOL PGM の
 作成 (CRTBNDCBL) コマンド
 CRTCBMOD コマンドのパラメーター
 参照： COBOL モジュールの作成
 (CRTCBMOD) コマンド
 汎用プログラミング・インターフェース
 QCMDEXC 340
 引き数、呼び出し側プログラムに記述される 252
 非更新共用 430

- 日付データ・タイプ 460
- 必要
 - 項目、構文の xxvi
 - 部 (DIVISION) 7
 - 文節 xxvii
- 非標準言語拡張
 - 参照： IBM 拡張
- 非ブロック化コードの生成 434
- 表記、構文 xxv
- 表示
 - サブファイル 576
 - サンプル・プログラム
 - 支払更新 626, 627, 628
 - トランザクション照会 560
 - 発注照会 609, 610
 - データ記述仕様 (DDS) 545
 - プログラム・メッセージの表示 638
 - CRTBNDCBL プロンプト画面 91
 - CRTCBLMOD プロンプト画面 29
 - SEU 表示メッセージ 638
- 表示、コンパイル・リストの 54
- 標識
 - および ASSIGN 文節 562
 - およびプール・データ項目 561
 - コマンド・キーに関連付けられた 546
 - 使用 561
 - 説明 561
 - データ記述項目 562
 - プログラム例 562
 - 別個の標識域の 561, 562
 - 例、プログラムでの使用 562
 - レコード域の 562
 - COPY ステートメント 562
 - INDARA DDS キーワード 561
 - INDICATOR 文節 574
 - INDICATORS 句 563
 - TRANSACTION ファイル処理 561
- 表示形式データ、定義 546
- 標準レコード長、COBOL ソース・ファイル 15
- 部 (DIVISION)、プログラムの
 - オプション 7
 - 環境部 (ENVIRONMENT DIVISION) 644
 - データ部 (DATA DIVISION) 645
 - 手続き部 (PROCEDURE DIVISION) 646, 652
 - 必要 7
 - 見出し部 (IDENTIFICATION DIVISION) 7
- プール・データ・タイプ 36, 561
- プール・リテラル 36
- ファイル
 - アクセス・パス 496
 - アクセス・パスの宛先変更 426
 - 外部記述 414
- ファイル (続き)
 - キー 422
 - 検索、相対 512, 520
 - 索引編成 500
 - 作成
 - 索引付き 512, 523
 - 順次 512
 - 相対 512, 516
 - 順次 496
 - 順次編成 496
 - 処理の技術 512, 523
 - 処理方法 496
 - 説明 512
 - 相対 498
 - 相対編成 498
 - 属性 78
 - プログラム例 512, 523
 - 例
 - 索引付きファイル 523, 525
 - 順次ファイル 512, 514
 - 相対ファイル 516, 518
 - EXTERNAL ファイル 255
 - レコードの順序の保存 497
 - 論理 508
 - AS/400 システム上の 413, 512
 - DATABASE 495, 496
 - DATABASE 対 DISK 495
 - DISK 495, 496
 - EXTERNAL 255
 - FORMATFILE 480
 - PRINTER 479
 - TRANSACTION 545
 - 参照： ディスク・ファイル、外部記述
ファイル、プログラム記述ファイル、ソース・ファイル
- ファイル宛先変更 426, 429
- ファイルおよびレコード・ロック 430, 436
- ファイル記述 417
- ファイル境界 500
- ファイル状況
 - 影響を与えるステートメント 264
 - エラー処理 396
 - コーディング例 514
 - 設定方法 396
 - 内部および外部 396
 - 入手 433
 - 0Q 500
 - 9N 404
 - 9Q 500
 - I/O 後の 396, 404
- ファイル情報ブロック (FIB) 396
- ファイル制御記入項目 425
- ファイルに関する考慮事項 500
- ファイルの宛先変更 426, 429
- ファイルの終わり条件 393
- ファイル編成 496
- ファイル・ロック 430
- ファンクション・キー
 - および CONTROL-AREA 文節 549
 - DDS で指定
 - 参照： トランザクション・ファイル
- フィールド
 - 可変長
 - グラフィック 457, 471
 - 制約事項 457
 - 長さ、例 458
 - 文字 456, 457
 - 固定長 458
 - 時刻 460
 - 時刻区切り文字 70
 - タイム・スタンプ 460
 - ヌル可能 462
 - 日付 460
- 不一致レコード、オカレンスの削減 253
- 複数装置ファイル 580, 590
- 複数のソース・プログラム 67
- 複数メンバー 429
- 複数連続キー・フィールド 503
- 符号表記 180
- 不在モード、プログラムの実行 637
- 物理ファイルの作成 (CRTPF) コマンド 495
- 物理ファイル・メンバーの再編成 (RGZPFM) コマンド 500
- 浮動小数点演算 196
- 部分キーへの参照 503
- 不変文字 19
- ブラウズ、コンパイラ・リストの 70
 - 参照： source entry utility (SEU)
- ブランク行 69
- プリンター・ファイル
 - 書き出し 481
 - 定義 478
 - 命名 478
 - 例 482
 - FORMATFILE ファイルの記述 480
 - PRINTER ファイルの記述 479
- プリンター・ファイルの作成 (CRTPRPF) コマンド 478
- プログラム間通信の考慮事項 223
- プログラム間モジュール 632, 633
- プログラム間呼び出し、ポインターを使用した 353
 - テラスペース記憶域の 346
- プログラム記述ファイル
 - 使用の考慮事項 414
 - 説明 413
 - ファイル作成コマンドでの DDS による外部記述 414
 - TRANSACTION ファイル 545

プログラム構造
 環境部 (ENVIRONMENT DIVISION) 7
 データ部 (DATA DIVISION) 7
 データ部マップ 77
 手続き部 (PROCEDURE DIVISION) 7
 必要な部とオプションの部 7
 骨組みプログラム 4
 見出し部 (IDENTIFICATION DIVISION) 7
 例 4, 5
 レベル、言語サポートの 632, 633
 プログラム作成 (CRTPGM) コマンド
 説明 86
 パラメーター 89
 CRTBNDCBL からの呼び出し 97
 CRTPGM を使用する 88
 プログラム終了
 異常 125
 初期設定 226
 制御の戻し 241, 324, 334, 337
 ファイルに関する考慮事項 223
 戻りコード情報の受け渡し 248
 CANCEL ステートメントによる 265
 STOP RUN ステートメント 241, 243
 プログラム状況構造体 388
 プログラム仕様の一時変更 428
 プログラム初期設定パラメーター (PIP)
 データ域
 参照: PIP (プログラム初期設定パラメーター) データ域
 プログラム制御
 転送 227
 戻り 241
 プログラム装置 551, 554, 592, 595
 プログラム定義キー・フィールド 508
 プログラムに入る方法 13
 プログラムの各部分 4
 プログラムの設計 4
 プログラム入りロプロシージャー (PEP) 26, 223, 689
 プログラム名オプション 94
 プログラム・オブジェクト
 作成の主要なステップ 4
 実行 9, 121
 呼び出し 9
 プログラム・テンプレート 4
 プログラム・リスト、DBCS 文字がある 654
 プロシージャー
 COBOL プロシージャー 7
 ILE プロシージャー 7
 プロシージャー分岐ステートメント 652
 プロシージャー・ポインター 370
 ブロック、説明 432

ブロック化コードの生成 434
 分散データ管理機能 (DDM) 688
 文書化構文 xxviii
 文節
 構文、表記法の xxvi
 ACCESS MODE 549
 ASSIGN 479, 487, 491, 549, 645
 CONTROL-AREA 549
 CURRENCY 17
 DECIMAL-POINT 17
 FILE STATUS 433
 INDICATOR 574
 JUSTIFIED 645
 LINAGE 480
 OCCURS 645
 ORGANIZATION 479, 487, 491, 549
 ORGANIZATION IS INDEXED 500
 PICTURE 646
 RECORD KEY 422
 REDEFINES 645
 REPLACING id-1 BY id-2 文節 17
 VALUE 645
 分離標識域 (SI) 属性 549, 562
 ページ送りと行送りの制御、プリンター・
 ファイル 480
 米国規格協会 (ANSI) xxiv, 631, 634
 規格準拠
 索引付きファイル 501
 順次ファイル 496
 相対ファイル 498
 定義 688
 標準 xxiv, 634
 COBOL 実行単位 224
 FIPS 仕様 634
 別のプログラムへの制御の転送 227
 別名、定義 420
 変位 (DISP) フィールド 77
 変換、データ・フォーマットの 179
 変更 / 日付 (CHGDATE) フィールド 76
 変数
 構文 xxv
 テスト時の値の変更 163
 ポインター
 位置合わせの定義 346
 書き出し 350
 境界上での位置合わせ
 ブロック化有効 348
 01 レベル項目 347
 77 レベル項目 347
 FILLER を使用して自動的に 347
 グループ項目間の移動 353
 初期設定 349
 説明 345
 チェーン・リストの処理 366
 データ項目の操作 347
 定義 345, 347

ポインター (続き)
 テラスペース記憶域の 346
 ヌル値の代入 369
 表 348
 プロシージャー・ポインター 370
 読み込み 350
 例
 チェーン・リストの処理 367
 ユーザー・スペースへのアクセス 354
 レコードの 350
 CALL ステートメントの 353
 FILE SECTION 347
 LENGTH OF 345
 LINKAGE SECTION 252
 MOVE ステートメント 351
 NULL 値 369
 REDEFINES 文節 348
 WORKING-STORAGE 347
 ポインターの位置合わせ、定義 346
 ポインターの初期設定
 NULL 形象定数での 349
 ポインター・データ項目
 基本項目 351
 定義 345
 報告書作成機能モジュール 632, 633
 骨組みプログラム 4
 本書について ix
 本書の目的 ix

[マ行]

マージ / ソート、ファイルの
 可変長レコードのソート 452
 出力プロシージャー 451
 制約事項 451
 ソート基準 448
 ソート操作 447
 ソート・マージ操作の終了 452
 入力プロシージャー 450
 ファイルの記述 445
 マージ操作 447
 戻りコード 452
 例 453
 マイグレーション
 ILE COBOL 言語への 669
 まえがき ix
 マニュアル、その他 697
 マルチスレッド化 373
 見出し部 (IDENTIFICATION DIVISION)
 および DBCS 文字 644
 説明 7
 メイン・プログラム、説明 226
 メジャー / マイナー戻りコード 399
 メッセージ
 コンパイル 637

メッセージ (続き)
コンパイル時 635
実行時 638
重大度レベル 636
照会 385
診断 82
診断メッセージ・リストのフィールド
83
説明 635
タイプ 638
対話式 638
対話式環境での応答 639
適用業務開発ツール・セット 638
統計 83
リスト 637
FIPS 637
メッセージのモニター (MONMSG) コマ
ンド 29
メッセージ・ファイル 637
メッセージ・ファイル一時変更
(OVRMSGF) コマンド 637
メッセージ・モニター生成 399
メモリー管理
参照: セグメント化
メンバー 429
メンバー・タイプ
参照: ソース・メンバー・タイプ
文字、2 バイト 640
文字セット ID 19
文字データ処理体系 (CDRA) 19
モジュール処理 (WRKMOD) コマンド
109
モジュールのインポート 28
モジュールのエクスポート 28
モジュール名オプション 33
モジュール・オブジェクト
作成 8, 27
定義 8, 25, 85, 86
変更 107
モジュール・プログラム識別情報 112
戻り、呼び出し先プログラムからの制御の
サブプログラムから 242
メイン・プログラムから 241
戻りコード情報の受け渡し 248
戻りコード 399
モニター、メッセージの 399

[ヤ行]

矢印、構文に示されている xxvii
ユーザー作成異常事態処理ルーチン登録
(CEEHDLR) バインド可能 API 386
ユーザー作成のエラー処理ルーチン 401
ユーザー提供名、構文 xxv
ユーザー入りロプログラム
(UEP) 27, 223, 690

ユーザー・スペース
API を使用したアクセス 354
ユーザー・ファイル制御ブロック
(UFCB) 396
ユーザー・プログラム状況標識 (UPSI) ス
イッチ 688, 690
有効な RECORD KEYS 502
有効範囲
コミットメント制御 439
ファイル一時変更 428
用紙位置合わせ 480
抑止、メッセージの 636
呼び出し、COBOL コンパイラーの 29
呼び出し、ID による 238
呼び出し側プログラム
定義 227
ネストされたプログラム 230
ポインターの使用 353
BY CONTENT 250
BY REFERENCE 250
EPM プログラムの呼び出し 339
ILE C OS/400 用プログラムの呼び出
し 320
ILE CL プログラムの呼び出し 335
ILE RPG OS/400 用プログラムの呼び
出し 331
OPM COBOL AS/400 用プログラムの
呼び出し 338
OPM プログラムの呼び出し 337
呼び出し先プログラム
定義 227
呼び出しスタック 225
呼び出しレベル範囲 428
読み取り可排他ロック状態 430
読み取り共用 430
読み取り共用ロック状態 430

[ラ行]

ライブラリー、定義 13
ライブラリー、テスト 127
ライブラリーの作成 (CRTLIB) コマンド
13, 17
ライブラリー名オプション 33, 34, 50,
95
リカバリー
コミットメント制御による 403
説明 403
トランザクション・ファイル 404
プログラム内のプロシージャ
定義 404
複数の獲得装置がある 405
1 つの獲得装置がある 404
例 405
リスト
オプション 72

リスト (続き)
カウントによる verb の使用量 76
拡張要約表 101
簡易要約表 102
構文エラーの検索走査 70
コマンド要約 70
コマンド・オプション要約 100
相互参照 81, 105
データ部マップ 76, 77
バインダー 100
バインダー情報 103
バインディング統計値 106
メッセージ
説明 82
例 82
ILE COBOL コンパイラーから
637
例 70, 72
例、ソース・リスト 73, 75
DBCS 文字 654
FIPS メッセージ 79, 80
リスト・ビュー 131
リテラル
区切る 36
混合 640
DBCS 640, 643, 652
リモート・システムとの通信 263, 545
リリース・レベル・オプション 54
リンケージ項目のアドレスの設定 350
リンケージ・セクション (LINKAGE
SECTION)
受け取るデータの記述 252
呼び出し先プログラムのパラメーター
252
リンケージ・タイプの識別 228
例
エラー・リカバリー 403
外部記述プリンター・ファイル 482
カウント・リストによる verb の使用
量 76
拡張要約表のリスト 101
活動化グループ
単一活動化グループ 243
複数、*NEW および名前付き 245
複数、*NEW、名前付き、および
*DFTACTGP 247
2 つの名前付き活動化グループ
244
可変長グラフィック・データ 472
可変長フィールドの長さ 458
簡易要約表のリスト 102
コマンド行からの CRTCBMOD の入
力 53
コマンド・オプション要約リスト 100
コミットメント制御 435, 440

例 (続き)

コンパイラー・オプション・リスト
68
サービス・プログラムの作成 117
索引付きファイルのアクセス・パス
509
診断メッセージ・リスト 82
ソース・ステートメントの入力 17
ソース・プログラムのコンパイル 53
ソース・リスト 73
ソート / マージ、ファイルの 453
相互参照リスト 81, 105
総称 START 503, 505
チェーン・リストでのポインターの使
用 367
データ部マップ 76
定様式ダンプ 654
インデニング統計値のリスト 106
バインド・プログラムの情報リスト
103
標識 562
ファイル処理
索引付きファイル 523, 525
順次ファイル 512, 514
相対ファイル 516, 518
複数装置ファイル 583
複数のモジュールのインデニング
90
プログラム構造 4
プログラム・オブジェクトの作成 90
ポインター
位置合わせ 348
チェーン・リストの処理 367
LENGTH OF 特殊レジスター 350
MOVE の結果 352
NULL での初期設定 349
REDEFINES 文節 348
ポインター MOVE 352
ポインターの LENGTH OF 特殊レジ
スター 350
呼び出し側プログラムから戻る 243
レコード様式仕様 416, 419
ワークステーション・アプリケーシ
ョン・プログラム
支払更新 611
トランザクション照会 554
発注照会 596
1 つのモジュールのインデニング
99
COBOL およびファイル 420
COPY DDS 結果 419
COPY ステートメント、PROCESS ス
テートメント内の 68
DDS
サブファイルの 577, 580

例 (続き)

DDS (続き)
ディスプレイ装置ファイルの 545,
547
フィールド参照ファイルの 416
複数装置ファイルの 581
レコード形式の 418
ALIAS キーワードがあるレコード
形式 419
END-OF-PAGE 条件 484
EXTERNAL ファイル 255
FIPS メッセージ・リスト 79
FORMATFILE ファイル 479
SEU 表示メッセージ 638
例外 29, 125, 397, 402
例外処理
参照: エラー処理
例外のモニター 29
レコード
出力のブロック化 432
順序の保存 497
入力の非ブロック化 432
不一致の削減 253
ポインターを含む 350
ロック
および失敗した I/O 431
データベース・レコードの更新
430
COBOL 430
レコード長、ソース・ファイル内の 15
レコード様式
サブファイル 575
サブファイルの DDS 577, 580
仕様、DDS キーワードを使用する
415
ディスプレイ装置の構成 546
標識 561
フィールド 546
例、レコード様式仕様 414, 416, 419
レコード・キー 422
レベル、言語サポートの 631, 632, 633,
634
レベル検査 (LVLCHK) 423, 689
連携開発環境/400 (CODE/400) 10
連続キー・フィールド、複数の 503
連続項目、定義 503
連邦情報処理標準 (FIPS)
コンパイラーが準拠する標準 xxiv
説明 634
定義 689
標準モジュール 634
フラグ偏差 634, 654
メッセージ 79, 634, 637
1986 COBOL 規格 634
DBCS 文字の 654
FLAGSTD パラメーター 79

ローカル名 234
ローカル・ストレージ
再帰呼び出し 240
ローカル・データ 249
ローカル・データ域 (LDA) の定義 261
ロック、ファイルおよびレコード 430
ロック状態 430
ロック・レベル
高、コミットメント制御下 435
低、コミットメント制御下 436
論理演算子 xxvi
論理ファイルの考慮事項 508
論理ファイルの作成 (CRTLF) コマンド
495

[ワ行]

ワークステーション
相互間の通信 545
妥当性検査 545
プログラム例
支払更新 611
トランザクション照会 554
発注照会 596
割り当て名 425, 562, 644

[数字]

0 オプション 46
1 次ポインター・データ項目 351
2 行送り 69
2 バイト文字セット (DBCS) サポート
オープン 652
および英数字データ 650
環境部 644
グラフィック 653
検査 642
説明 640, 654
ソート 652
データ部 645
テーブル内の検索 652
定義 688
手続き部 646, 652
バッチ・ジョブ内の DBCS データの
表示 652
プログラム間の通信 653
見出し部 644
ACCEPT ステートメント 647
COBOL プログラムを実行可能にする
641
DBCS 文字を使用したコメント 644
DBCS リテラルの指定 641
PROCESS ステートメント 641, 649
3 行送り 69
30 オプション 35, 44

4 行送り 69
4 桁年の問題 199

A

ACCEPT ステートメント 433, 647
ACQUIRE ステートメント 551, 593
ADDMSGD (メッセージ記述の追加) コマンド 637
ADDRESS OF 特殊レジスター 250, 350
計算された ADDRESS OF との相違 351
説明 351
ADTS/400
メッセージ 638
ADVANCING PAGE 句 481
ADVANCING 句 481
FORMATFILE に対して 479
AG (活動化グループ) 224, 688
ALCOBJ (オブジェクトの割り振り) 430
ALIAS キーワード 419
ANSI (米国規格協会)
参照: 米国規格協会 (ANSI)
API (アプリケーション・プログラミン
グ・インターフェース) 688
エラー処理 126, 386
ポインターの使用 354
argc/argv 322
ASCII (情報交換用米国標準コード) 688
ASSIGN 文節
および DBCS 文字 645
説明 425, 479, 487, 491, 549
装置名 425
AT END 条件 393
ATTR デバッグ・コマンド 129
ATTRIBUTES フィールド 78
ATTRIBUTE-CHARACTER XML イベント
ト 301
ATTRIBUTE-CHARACTERS XML イベント
ト 300
ATTRIBUTE-NAME XML イベント 300
ATTRIBUTE-NATIONAL-CHARACTER
XML イベント 301
AUT パラメーター 47

B

BOTTOM デバッグ・コマンド 130
BREAK デバッグ・コマンド 129
BY CONTENT、定義 250
BY REFERENCE、定義 250

C

C

外部データ 324
からの制御の戻し 324
再帰 321
データの受け渡し 321
データ・タイプの互換性 322
argc/argv 322
C 関数呼び出し
使用して COBOL プログラムを実
行 123
C プログラムの呼び出し 320
CALL CL コマンド
パラメーターの受け渡し 122
COBOL プログラムの実行 121
CALL ステートメント
エラー処理 400
再帰、説明 227
使用して COBOL プログラムを実行
122
操作記述子を使用したデータの受け渡
し 251
ポインターの使用 353
BY CONTENT id 250
BY CONTENT LENGTH OF id 251
BY CONTENT リテラル 251
BY CONTENT、暗黙の MOVE 353
BY REFERENCE ADDRESS OF レコ
ード名 250
BY REFERENCE id 250
ID による 238
OMITTED データの受け渡し 251
QCMDEXC へ 340
CANCEL ステートメント 238, 264
非 COBOL プログラム 266
COBOL プログラム 265
CANCEL ステートメントを使用したファ
イルのクローズ 264
CBLLE (デフォルト・メンバー・タイ
プ) 15
CCSID
矛盾 316
PARSE ステートメントの 317
XML 文書の 312, 316
CCSID (コード化文字セット ID)
参照: コード化文字セット ID
(CCSID)
CDRA (文字データ処理体系) 19
CEE9901 エスケープ・メッセージ 386
CEEHDLR バインド可能 API 386
CHGDBG (デバッグの変更) コマンド
127, 133
CL (制御言語)
からの制御の戻し 337
データの受け渡し 335

CL (制御言語) (続き)
データ・タイプの互換性 336
定義 688
CL プログラムの呼び出し 335
CL (制御言語) コマンド
プログラム実行の 121
プログラム内の QCMDEXC を使用し
て出す 340
プログラム・テストの 127
CL (制御言語) 入力コード xxviii
CLEAR デバッグ・コマンド 129
CLOSE ステートメント 481, 489, 493
COBOL (COmmon Business Oriented
Language) の説明 3
COBOL 規格のサポート 632
COBOL プログラムの構成部分
参照: プログラム構造
COBOL プログラムのコンパイル
旧リリースの 54
コンパイラーの異常終了 29
コンパイラーの呼び出し 25
試行の失敗 29
出力 68
ファイルの宛先変更 426
複数プログラム 67
メッセージ 637
例 53
例のリスト 70
TGTRLS、使用 54
COBOL プロシージャ 7
COBOL モジュールの作成
(CRTCBMOD) コマンド
構文 30
説明 26
ソース・ステートメントのコンパイル
29, 53
でプロンプト画面を使用する 29
ARITHMETIC パラメーター 52
AUT パラメーター 47
CCSID パラメーター 51
CRTCBMOD を使用する 29
CVTOPT パラメーター 41
DBGVIEW パラメーター 44
ENBPFRCOL パラメーター 50
EXTDSPOPT パラメーター 45
FLAG パラメーター 46
FLAGSTD パラメーター 45
GENLVL パラメーター 34
LANGID パラメーター 50
LICOPT パラメーター 52
LINKLIT パラメーター 48
MODULE パラメーター 33
MSGLMT パラメーター 43
NTPADCHAR パラメーター 52
OPTIMIZE パラメーター 45
OPTION パラメーター 35, 68, 69

COBOL モジュールの作成
(CRTCBMOD) コマンド (続き)
 OUTPUT パラメーター 34
 PRFDATA パラメーター 51
 REPLACE パラメーター 46
 SRCFILE パラメーター 33
 SRCMBR パラメーター 34
 SRTSEQ パラメーター 49
 TEXT パラメーター 35
 TGTRLS パラメーター 48
COMMENT XML イベント 300
COMMIT ステートメント 435, 437
COmmon Business Oriented Language
(COBOL) の説明 3
CONTENT-CHARACTER XML イベント
 302
CONTENT-CHARACTERS XML イベント
 301
CONTENT-NATIONAL-CHARACTER
 XML イベント 302
CONTROL
 転送 227
 戻り 241
CONTROL-AREA 文節 549
COPY ステートメント
 および DBCS 文字 652
 キー・フィールド 502
 形式-1 COPY ステートメント 68
 ソース・ステートメントの抑止 70
 ソース・ステートメントのリスト 70
 データ構造の例、～により生成される
 559
 DDS 結果 419
 PROCESS で使用 67, 68
 TRANSACTION ファイルで使用 545
COPYNAME フィールド 76
CPI (共通プログラミング・インターフェ
 ース) サポート 633
CRTBNDCBL (バインド COBOL PGM の
 作成) コマンド
 参照: バインド COBOL PGM の作
 成 (CRTBNDCBL) コマンド
CRTCBMOD (COBOL モジュールの作
 成) コマンド
 参照: COBOL モジュールの作成
 (CRTCBMOD) コマンド
CRTDKTF (ディスクレット・ファイルの作
 成) コマンド 490
CRTLF (論理ファイルの作成) コマンド
 495
CRTLIB (ライブラリーの作成) コマンド
 13, 17
CRTPF (物理ファイルの作成) コマンド
 495

CRTPGM (プログラム作成) コマンド
 参照: プログラム作成 (CRTPGM) コ
 マンド
CRTPRTF (プリンター・ファイルの作成)
 コマンド 478
CRTSRCPF (ソース物理ファイルの作成)
 コマンド 14, 17
CRTSRVPGM (サービス・プログラム作
 成) コマンド
 参照: サービス・プログラム作成
 (CRTSRVPGM) コマンド
CRTTAPF (テープ・ファイル作成) コマ
 ンド 486
CVTOPT パラメーター 41

D

DATABASE 装置 495
DATABASE ファイルの処理方法 496
DATTIM オプション 65
DATTIM 処理ステートメントのオプション
 58
DBCS グラフィック・データ・タイプ
 470, 640
DBCS サポート
 参照: 2 バイト文字セット・サポート
DBCS 文字を使用したコメント 644
DBCS リテラル 640, 643, 652
DBGVIEW パラメーター 44, 131
DB-FORMAT-NAME 特殊レジスター
 501
DDM (分散データ管理機能) 688
DDS
 参照: データ記述仕様
DISK 装置 495
DISK ファイル
 可変長レコード 510
 処理方法 496
DISK ファイルの処理方法 496
DISKETTE 装置 490
DISPLAY ステートメント 648
DISPLAY デバッグ・コマンド 129
DISPLAY-OF 組み込み関数
 XML 文書と 312
do while 構造、チェーン・リストの終わ
 りのテスト 369
DOCUMENT-TYPE-DECLARATION XML
 イベント 299
DOWN デバッグ・コマンド 130
DROP ステートメント 554, 595

E

EBCDIC (拡張 2 進化 10 進コー
 ド) 688, 689

EJECT ステートメント 69
ENCODING-DECLARATION XML イベント
 299
END PROGRAM 7
ENDCMTCTL (コミットメント制御の終
 了) コマンド 438
ENDDBG (デバッグの終了) コマンド
 133
END-OF-CDATA-SECTION XML イベント
 303
END-OF-DOCUMENT XML イベント
 304
END-OF-ELEMENT XML イベント 301,
 302
END-OF-PAGE 句 479
EPM (拡張プログラム・モデル) 3, 339,
 689
EQUATE デバッグ・コマンド 129
EVAL デバッグ・コマンド 129
EXCEPTION XML イベント 304
EXIT PROGRAM ステートメント 242,
 264, 385
EXTDSPOPT パラメーター 45
EXTEND モード、定義 430
EXTERNAL データ
 サービス・プログラムとの共用 119
 他のプログラムとの共用 254
EXTERNAL ファイル 255
EXTERNALLY-DESCRIBED-KEY 502

F

FD (ソート記述) 項目 445
FIB (ファイル情報ブロック) 396
FILE STATUS 文節 433
FIND デバッグ・コマンド 130
FIPS 違反フラグの合計数 81
FIPS-ID フィールド 80
FLAG パラメーター 46
FLAGSTD パラメーター 45, 79
FLOAT オプション 42
FORMAT 句 552, 553, 593, 595
FORMATFILE ファイル
 説明 480
 プログラム例 479

G

GENLVL パラメーター 34
GOBACK ステートメント 264, 385
GRAPHIC オプション 65

H

HELP デバッグ・コマンド 130
HLL (高水準言語) 689

I

IBM 拡張
トランザクション・ファイル 545,
628
フラグ 634
2 バイト文字セット (DBCS) サポート
640, 654

ICF
参照: システム間通信機能

ID
呼び出し、～による 238

ILE C OS/400 用
参照: C

ILE CL
参照: CL (制御言語)

ILE COBOL の紹介 3

ILE RPG OS/400 用
参照: RPG

ILE (統合言語環境プログラム) 3, 689

ILE プロシージャ 7

INDARA キーワード 561

INSPECT ステートメント 649

INVALID KEY 句 394

I-O フィードバック 433, 434

I-O-FEEDBACK 434

I/O 操作、エラー処理 391

I/O 装置 425

I/O (入出力)、定義 689

J

Java 仮想マシン (JVM) 268
Java データ・タイプ 287
Java ネイティブ・インターフェース
(JNI) 268
JDK11INIT メンバー 294
JNI メンバー 289
JUSTIFIED 文節 645

L

LANGID パラメーター 50
LDA (ローカル・データ域) 261
LEFT デバッグ・コマンド 130
LENGTH OF 特殊レジスター 251, 350
LINAGE 文節 480
LINAGE-COUNTER 特殊レジスター 480
LNC メッセージ 638
LNR メッセージ 638

LVLCHK (レベル検査) 423, 689

M

MERGE ステートメント 448, 453, 652
MODULE パラメーター 33
MONMSG (メッセージのモニター) コマ
ンド 29
MOVE ステートメント
ポインターの使用 351
DBCS 文字の移動 650
MQSeries 267
MSGID および重大度レベル・フィールド
83
MSGLMT パラメーター 43

N

NAMES フィールド 82
NATIONAL-OF 組み込み関数
XML 文書と 312
NEXT MODIFIED 句 594
NEXT デバッグ・コマンド 130
NLSSORT 55
NO LOCK 句、およびパフォーマンス
430
NO REWIND 句 489
NOT AT END 句 393
NOT INVALID KEY 句 394
NULL 形象定数 349

O

OCCURS 文節 645
ODP (オープン・データ・パス) 431, 689
ODT (オブジェクト定義テーブル) 689
OMITTED データ 251
OPEN ステートメント 481, 488, 492,
551, 592
OPEN 操作の速度を上げる 431
OPEN タイプ 430
OPEN-FEEDBACK 433, 647
OPM (オリジナル・プログラム・モデ
ル) 3, 337, 689
OPTIMIZE パラメーター 45
OPTION パラメーター 35, 68, 69
OPTIONS リスト 72
ORGANIZATION IS INDEXED 文節 500
ORGANIZATION 文節 479, 487, 491
OS/400 オペレーティング・システム
オブジェクト名 29
およびメッセージ 637
装置制御情報 548
装置独立性と装置依存性 425
定義 689

OS/400 オペレーティング・システム (続
き)

入出力 548

OUTPUT パラメーター 34
OVRDKTF コマンド 426
OVRMSGF コマンド 637

P

PCML 269
サポート、COBOL データ・タイプに
対する 269
例 271
COBOL および 269

PEP (プログラム入りロプロシージャ
ー) 26, 223, 689

PGM パラメーター 94

PICTURE 文節 169, 646

PIP (プログラム初期設定パラメーター)
データ域 263, 264

PREVIOUS デバッグ・コマンド 130

PRINTER 装置 478

PRINTING
印刷形式の維持管理 479
オーバーフロー域 479
行送り 480
標識に基づいた 479
フィールド値の編集 479
複数行 479
プリンター・ファイルへ 481
ページ送り 480
用紙位置合わせ 480

PROCESS ステートメント
オプション 67
および DBCS 文字 641
技術
索引付きファイルの更新 525
索引付きファイルの作成 523
順次ファイルの更新および拡張
514
順次ファイルの作成 512
相対ファイルの検索 520
相対ファイルの更新 518
相対ファイルの作成 516
ファイル処理 512

規則 58
考慮事項
コミットメント制御の考慮事項
435
出力レコードのブロック化 432
スプール 427
タイプ DISK および DATABASE
の処理方法 500
データベース・ファイル 495
入力レコードの非ブロック化 432

PROCESS ステートメント (続き)
考慮事項 (続き)
 ファイルおよびレコード・ロック 430
 プログラム記述および外部記述ファイル 413
 プログラム仕様の一時変更 428
 DISK ファイル 495
コンパイラー出力 69
コンパイラー・オプション、～に指定された 58
コンパイラー・オプションの指定 72
コンパイラー・オプションの指定に使用 58
ステートメントの位置 58
説明 58
日付ウィンドウ・アルゴリズムの一時変更 58
COPY ステートメントでの使用 67, 68
CRTCBMOD/CRTBNDCBL コマンドでのオプションの有効範囲 68
PROCESS ステートメントの位置 58
PROCESSING-INSTRUCTION-DATA XML イベント 301
PROCESSING-INSTRUCTION-TARGET XML イベント 301

Q

QCBLLSRC オプション 33
QCBLLSRC (デフォルト・ソース・ファイル) 15
QCMDEXC、プログラムで使用する 340
QDKT ディスケット・ファイル 490
QLBLMSG コンパイル時メッセージ・ファイル 637
QLBLMSGE 実行時メッセージ・ファイル 637
QlnDumpCobol バインド可能 API 387
QlnRtvCobolErrorHandler バインド可能 API 386
QlnSetCobolErrorHandler バインド可能 API 126, 386
QPXXCALL、プログラムで使用する 339
QPXXDLTE、プログラムで使用する 340
QTAPE テープ・ファイル 486
QTIMSEP システム値 70
QUAL デバッグ・コマンド 129

R

READ WITH NO LOCK 430, 436
READ ステートメント
 様式、サブファイル 594

READ ステートメント (続き)
 様式、非サブファイル 552
 DBCS データ項目 648
RECORD KEY 文節
 説明 422
 EXTERNALLY-DESCRIBED-KEY 422
RECORD KEYS、有効な 502
REDEFINES 文節
 サブジェクトまたはオブジェクトとしてのポインター・データ項目 348
 DBCS 文字 645
REEL/UNIT 句 489
REFERENCES フィールド 82
RELEASE ステートメント 451, 652
RENAMES 646
RENAMES 文節 646
REPLACE ステートメント 73
REPLACE パラメーター 46, 95
RETURN ステートメント 451, 652
RETURN-CODE 特殊レジスター 248, 319
REUSEDLT オプション
 参照：削除レコードの再使用
REWRITE ステートメント
 および DBCS 648
 TRANSACTION ファイルの 595
RGZPFM (物理ファイル・メンバーの再編成) コマンド 500
RIGHT デバッグ・コマンド 130
ROLLBACK ステートメント 435
ROLLING 句 552
RPG
 データの受け渡し 331
 データ・タイプの互換性 332
 CALL/CALLB 命令コード
 使用して COBOL プログラムを実行 123
 returning control from 334
 RPG プログラムの呼び出し 331

S

SAA CPI (共通プログラミング・インターフェース) サポート 633
SAA 共通プログラミング・インターフェース (CPI) 633
SAA データ・タイプ 456
SD (ソート記述) 記入項目 445
SDA (画面設計機能) 690
SEARCH ステートメント 652
SECTION フィールド 77
SELECT ステートメント、
 EXTERNALLY-DESCRIBED-KEY 509
SET ステートメント 650

SEU (原始ステートメント入力ユーティリティー)
 エラー
 実行時のメッセージ 638
 リスト 82
原始ステートメント入力ユーティリティーの開始 (STRSEU) コマンド 15
構文検査 15, 17, 638
説明 690
ソース・プログラムの入力 7, 13, 14
ソース・プログラムの編集 7, 13, 14
ブラウズ、コンパイラー・リストの 70
プロンプトと様式 14
 様式 (形式)、使用 14
 TYPE パラメーター 15
SKIP ステートメント 69
SKIP1 ステートメント 69
SKIP2 ステートメント 69
SKIP3 ステートメント 69
SORT ステートメント 447, 453, 652
SORT-RETURN 特殊レジスター 400, 452
SOURCE NAME フィールド 77
SPECIAL-NAMES 段落 17
SQL (構造化照会言語) ステートメント 341, 690
SQLCBLLE メンバー・タイプ 341
SRCFILE パラメーター 33
SRCMBR パラメーター 34
SRTSEQ パラメーター 49
STANDALONE-DECLARATION XML イベント 299
START ステートメント 503, 648
STARTING 句 552
START-OF-CDATA-SECTION XML イベント 303
START-OF-DOCUMENT XML イベント 299
START-OF-ELEMENT XML イベント 300
STEP デバッグ・コマンド 129, 130
STOP RUN ステートメント 242, 243, 264, 385
STOP ステートメント 652
STRCMTCTL (コミットメント制御の開始) コマンド 438
STRDBG (デバッグの開始) コマンド 127, 133
STRING ステートメント 650
STRSEU (原始ステートメント入力ユーティリティーの開始) コマンド 7, 15, 17

T

TAPEFILE 装置 486
TERMINAL 句 552, 553, 593, 595
TEXT パラメーター 35
TGTRLS パラメーター 48, 54
 *PRV 48, 54
THREAD オプション 65, 373
TITLE ステートメント 69, 70, 653
TOP デバッグ・コマンド 130

U

UEP (ユーザー入りロブローシージャ
ー) 27, 223, 690
UFCB (ユーザー・ファイル制御プロッ
ク) 396
UNKNOWN-REFERENCE-IN-ATTRIBUTE
XML イベント 303
UNKNOWN-REFERENCE-IN-CONTENT
XML イベント 303
UNSTRING ステートメント 650
UP デバッグ・コマンド 130
UPSI (ユーザー・プログラム状況標識) ス
イッチ 688, 690
USAGE 文節 171
 USAGE IS POINTER 345
 USAGE IS
 PROCEDURE-POINTER 345, 370
USE ステートメント
 エラー処理 395, 396
 コーディング例 514
USRPRF パラメーター 95

V

VALUE IS NULL 369
VALUE 文節 645
verb の使用量、カウント・リストによる
76
VERSION-INFORMATION XML イベント
299
VisualAge RPG 10

W

WDS 9
WebSphere Development Studio 9
WORKSTATION 装置 549
WRITE ステートメント
 および DBCS 649
 様式、サブファイル 593
 様式、非サブファイル 551
TRANSACTION ファイルの 551, 593

X

XML 267
XML PARSE ステートメント
 使用 297
 説明 295
 NOT ON EXCEPTION 314
 ON EXCEPTION 314
XML イベント
 処理 298
 処理プロシージャ 297
 説明 295
 ATTRIBUTE-CHARACTER 301
 ATTRIBUTE-CHARACTERS 300
 ATTRIBUTE-NAME 300
 ATTRIBUTE-NATIONAL-
 CHARACTER 301
 COMMENT 300
 CONTENT-CHARACTER 302
 CONTENT-CHARACTERS 301
 CONTENT-NATIONAL-
 CHARACTER 302
 DOCUMENT-TYPE-
 DECLARATION 299
 ENCODING-DECLARATION 299
 END-OF-CDATA-SECTION 303
 END-OF-DOCUMENT 304
 END-OF-ELEMENT 301, 302
 EXCEPTION 304
 PROCESSING-INSTRUCTION-
 DATA 301
 PROCESSING-INSTRUCTION-
 TARGET 301
 STANDALONE-DECLARATION 299
 START-OF-CDATA-SECTION 303
 START-OF-DOCUMENT 299
 START-OF-ELEMENT 300
 UNKNOWN-REFERENCE-IN-
 ATTRIBUTE 303
 UNKNOWN-REFERENCE-IN-
 CONTENT 303
 VERSION-INFORMATION 299
XML 構文解析
 概説 295
 強制終了 316
 説明 297
 特殊レジスター 304
 CCSID 矛盾 316
XML 処理プロシージャ
 記述 304
 指定 297
 特殊レジスターの使用 304
 例 308
XML パーサー
 順応 667
 説明 295

XML 文書
 アクセス 297
 各国語 312
 構文解析 297
 例 308
 処理 295
 パーサー 295
 ハンドリング、エラーの 314
XML 例外コード
 処理可能 659
 処理不能 663
XML-CODE 特殊レジスター
 使用 295
 説明 304
 例外の 314
XML-EVENT 特殊レジスター
 使用 295, 298
 説明 304
XML-NTEXT 特殊レジスター 304
 使用 295
XML-TEXT 特殊レジスター 304
 使用 295

[特殊文字]

* (アスタリスク) 17
*ACCUPDALL オプション 46
*ACCUPDNE オプション 46
*ALL オプション 44, 47
*APOST オプション 36
*BASIC オプション 45
*BLANK オプション 35
*BLK オプション 39
*CBL ステートメント 70
*CHANGE オプション 47
*CHGPOSSGN オプション 40
*CONTROL ステートメント 69
*CRTARKIDX オプション 40
*CRTDTA 値 112
*CRTF オプション 38
*CURLIB オプション 33, 34, 50, 95
*CURRENT オプション 48, 54
*DATETIME オプション 41, 458, 462
*DBGDTA 値 112
*DDSFILLER オプション 39
*DFRWRT オプション 46
*DFTACTGRP (デフォルト活動化グルー
プ) 225, 242, 338
*DUPKEYCHK オプション 38
*EVENTF オプション 40
*EXCLUDE オプション 47
*FULL オプション 45
*GEN オプション 36
*HEX オプション 49
*HIGH オプション 45
*IMBEDERR オプション 39, 76

*INTERMEDIATE オプション 45
 *INZDLT オプション 38, 500
 *JOB オプション 49, 50
 *JOBRUN オプション 49, 50
 *LANGIDSHR オプション 49
 *LANGIDUNQ オプション 49
 *LIBCRTAUT オプション 47
 *LIBL オプション 34, 50
 *LINENUMBER オプション 36
 *LINKLIT オプション 48
 *LIST オプション 44
 *MAP オプション 36, 68
 *MINIMUM オプション 45
 *MODULE オプション 34
 *MODULE、システム・オブジェクト・タイプ 25
 *MONOPIC オプション 40
 *MONOPRC オプション 37
 *NO オプション 47, 95, 96
 *NOBLK オプション 38
 *NOCHGPOSSGN オプション 40
 *NOCRTARKIDX オプション 40
 *NOCRTARKIDX 40
 *NOCRTF オプション 38
 *NODATETIME オプション 41
 *NODDSFILLER オプション 39
 *NODFRWRT オプション 46
 *NODUPKEYCHK オプション 38
 *NOFIPS オプション 45
 *NOGEN オプション 36
 *NOIMBEDERR オプション 39
 *NOINZDLT オプション 38
 *NOMAP オプション 36
 *NOMAX オプション 43
 *NOMONOPRC オプション 37
 *NONE オプション 34, 44, 45
 *NONUMBER オプション 36
 *NOOBSOLTE オプション 45
 *NOOPTIONS オプション 36
 *NOPICGGRAPHIC オプション 41
 *NOPICNGRAPHIC オプション 42
 *NOPICXGRAPHIC オプション 41
 *NOPRTCORR オプション 37
 *NORANGE オプション 37
 *NOSECLVL オプション 37
 *NOSEQUENCE オプション 36
 *NOSOURCE オプション 35
 *NOSRC オプション 35
 *NOSTDINZ オプション 39
 *NOSTDTRUNC オプション 39
 *NOSYNC オプション 38
 *NOUNDSPCHR オプション 46
 *NOUNREF オプション 37
 *NOVARCHAR オプション 41
 *NOVBSUM オプション 36
 *NOXREF オプション 35
 *NUMBER オプション 36
 *OBSOLETE オプション 45
 *OPTIONS オプション 36, 68
 *OWNER オプション 95
 *PGM オプション 48
 *PGMID オプション 33, 94
 *PGM、システム・オブジェクト・タイプ 85
 *PICGGRAPHIC オプション 41
 *PICNGRAPHIC オプション 42
 *PICXGRAPHIC オプション 41
 *PRC オプション 48
 *PRINT オプション 34
 *PRTCORR オプション 37
 *QUOTE オプション 36
 *RANGE オプション 37
 *SECLVL オプション 37
 *SEQUENCE オプション 36
 *SIMPLEPGM オプション 96
 *SOURCE オプション 35, 44, 68
 *SRC オプション 35
 *SRCMBRTXT オプション 35
 *SRVPGM、システム・オブジェクト・タイプ 115
 *STDINZ オプション 39
 *STDINZHEX00 オプション 39
 *STDTRUNC オプション 39
 *STMT オプション 44
 *SYNC オプション 38
 *UNDSPCHR オプション 46
 *UNREF オプション 38
 *USE オプション 47
 *USER オプション 95
 *VARCHAR オプション 41
 *VBSUM オプション 36, 68
 *XREF オプション 35, 69
 *YES オプション 46, 95, 96
 / (スラッシュ) 17, 69



プログラム番号: 5722-WDS

Printed in Japan

SD88-5045-04



日本アイ・ビー・エム株式会社
〒106-8711 東京都港区六本木3-2-12