

Power Systems

*Načrtovanje lokacije in strojne
opreme*

IBM

Power Systems

*Načrtovanje lokacije in strojne
opreme*

IBM

Opomba

Preden uporabite te informacije in izdelek, za katerega so namenjene, preberite informacije v "Opombe o varnosti" na strani v, "Obvestila" na strani 127, priročniku *IBMova varnostna obvestila za sisteme*, G229-9054 in v *IBM-ovih okoljskih obvestilih in vodiču za uporabnika*, Z125-5823.

Kazalo

Opombe o varnosti	v
Pregled načrtovanja lokacije in fizičnega načrtovanja	1
Dejavnosti načrtovanja	3
Kontrolni seznam nalog načrtovanja	3
Splošna problematika	3
Smernice za pripravo lokacije in fizično načrtovanje	4
Načrtovanje lokacije in strojne opreme	7
Specifikacije strojne opreme	7
Specifikacije strežnikov	7
Specifikacije strežnika modela 8001-12C in 8001-22C	7
Tehnična dokumentacija modela 8001-12C za uredbo EU 617/2013	10
Tehnična dokumentacija modela 8001-22C za uredbo EU 617/2013	11
Omejevanje minimalne porabe moči za modela 8001-12C in 8001-22C	12
Specifikacije omar	13
Omara modela 0550 in 9406-830	14
Omara model 0551	15
Konfiguracije omar modelov 0551, 0553, 0555 in 7014	17
Omara modela 0551 in 9406-270	24
Omara modela 0554 in 7014-S11	26
Omara modela 0555 in 7014-S25	28
Načrtovanje omar 7014-T00 in 7014-T42	32
Omara modela 7014-T00	32
Omara modela 7014-T00 z neobvezno razdelilno ploščo enosmerne napetosti	34
Omara modela 7014-T42, 7014-B42 in 0553	36
Podprte kode možnosti 7014-T00, 7014-T42 in 0553	40
Sestavljanje več omar 7014-T00, 7014-T00 in 0553	41
Porazdelitev teže in nosilnost tal za omare 7014-T00, 7014-T42 in 0553	42
Načrtovanje za omaro 7953-94X in 7965-94Y	43
Omara modela 7953-94X in 7965-94Y	43
Povezovanje kablov znotraj omare 7953-94X in 7965-94Y	45
Stranske stabilizatorske prevese	48
Več omar	48
Toplotni izmenjevalnik na zadnjih vratih, model 1164-95X	49
Specifikacije in zahteve za toplotni izmenjevalnik na zadnjih vratih, model 1164-95X	52
Načrtovanje omare 7965-S42	56
Specifikacije omare modela 7965-S42	56
Povezovanje kablov znotraj omare 7965-S42	59
Več omar	61
Toplotni izmenjevalnik na zadnjih vratih, model 1164-95X	62
Specifikacije in zahteve za toplotni izmenjevalnik na zadnjih vratih, model 1164-95X	65
Specifikacije stikala omare	68
Specifikacije strojne opreme G8052R RackSwitch	69
Specifikacije strojne opreme G8124ER RackSwitch	69
Specifikacije strojne opreme G8264R RackSwitch	70
Specifikacije strojne opreme G8316R RackSwitch	71
Specifikacije namestitve omar za omare, ki niso nabavljene pri IBM-u	71
Načrtovanje napajanja	77
Določanje zahtev glede napajanja	78
Obrazec 3A za informacije o strežniku	78
Obrazec z informacijami o delovni postaji 3B	79
Vtiči in vtičnice	80
Podprti napajalni kabli	80

Podprti napajalni kabli za napajalnik	85
Sprememba napajalnih kablov, ki jih nudi IBM	88
Neprekinjeno napajanje	89
Možnosti napajalne distribucijske enote in napajalnih kablov za omare 0551, 0553, 0555, 7014, 7953 in 7965	90
Izračun napajalne obremenitve za napajalne distribucijske enote 7188 ali 9188	97
Načrtovanje kablov	99
Napeljava kablov	99
Speljevanje in pritrditev napajalnih kablov	101
Načrtovanje zaporedno priključenih kablov SCSI	102
Obvestila	127
Pripomočki za ljudi s posebnimi potrebami za strežnike IBM Power Systems	128
Premisleki glede načel zasebnosti	129
Blagovne znamke	130
Obvestila o elektronskem sevanju	130
Obvestila za razred A	130
Obvestila za razred B	134
Določbe in pogoji	137

Opombe o varnosti

V tem vodiču lahko najdete naslednje opombe o varnosti:

- Opombe **NEVARNOST** opozarjajo na situacijo, ki je potencialno smrtonosna ali izjemno nevarna za ljudi.
- Opombe **PREVIDNOST** opozarjajo na situacijo, ki je potencialno nevarna za ljudi zaradi določenega dejavnika.
- Opombe **Pozor** opozarjajo na možnost povzročitve škode na programu, napravi, sistemu ali podatkih.

Varnostne informacije v svetovni trgovini

Mnoge države zahtevajo, da so varnostne informacije v publikacijah izdelkov na voljo v njihovih državnih jezikih. Če ta zahteva velja tudi za uporabnikovo državo, se v paketu publikacij, ki ga je uporabnik dobil z izdelkom, nahaja dokumentacija z varnostnimi informacijami (lahko je natisnjena dokumentacija, na DVD-ju ali pa kot del izdelka). Dokumentacija vsebuje varnostne informacije v uporabnikovem državnem jeziku, ki se sklicujejo na izvorno besedilo v ameriški angleščini. Pred pričetkom nameščanja, uporabe in servisiranja izdelka s pomočjo angleške publikacije, se je treba najprej seznaniti s povezano dokumentacijo z varnostnimi informacijami. V dokumentaciji boste našli potrebne informacije tudi takrat, ko ne boste v celoti razumeli varnostnih informacij v angleških publikacijah.

Za zamenjavo ali dodatne kopije dokumentacije z varnostnimi informacijami pokličite IBM-ovo vročo linijo na številki 1-800-300-8751.

Nemške varnostne informacije

Das Produkt ist nicht für den Einsatz an Bildschirmarbeitsplätzen im Sinne § 2 der Bildschirmarbeitsverordnung geeignet.

Varnostne informacije o laserju

IBM®-ovi strežniki lahko uporabljajo V/I kartice ali komponente, ki temeljijo na optičnih vlaknih ali uporabljajo laserje ali svetleče diode.

Ustreznost laserja

IBM-ove strežnike lahko namestite v omaro za opremo IT ali izven nje.

NEVARNOST: Pri delu na ali v bližini sistema upoštevajte naslednje varnostne ukrepe:

Električna napetost in tok iz napajalnih, telefonskih in komunikacijskih kablov sta nevarna. Da se izognete nevarnosti električnega udara:

- Če je napajalne kable dobavil IBM, zagotovite napajanje te enote samo z napajalnim kablom, ki ga je dobavil IBM. Napajalnega kabla, ki ga je dobavil IBM, ne uporabljajte za noben drug izdelek.
- Odpiranje ali popraviljanje napajalnih sklopov ni dovoljeno.
- Med nevihto ni dovoljeno priklapljati ali odklappljati kablov, ali nameščati, vzdrževati ali rekonfigurirati tega izdelka.
- Izdelek je lahko opremljen z več napajalnimi kabli. Da odstranite vso nevarno napetost, odklopite vse napajalne kable.
 - Za izmenično napajanje odklopite vse napajalne kable iz virov izmeničnega napajanja.
 - Za omare z razdelilno ploščo za enosmerno napajanje (PDP) odklopite strankin vir enosmernega napajanja iz PDP-ja.
- Pri priključevanju napajanja v izdelek poskrbite, da so vsi napajalni kabli pravilno priključeni.
 - Za omare z izmeničnim napajanjem priključite vse napajalne kable v pravilno ožičeno in ozemljeno električno vtičnico. Poskrbite, da vtičnica zagotavlja ustrezno napetost in fazno kroženje v skladu s ploščico s karakterističnimi podatki o sistemu.

- Za omare z razdelilno ploščo za enosmerno napetost (PDP) priključite strankin vir enosmernega napajanja v PDP. Pri priključevanju povratnega ožičenja za enosmerno in izmenično napetost pazite, da je uporabljena ustrezna polarnost.
- Vso opremo, ki bo priključena na ta izdelek, priklopite v ustrezno povezane vtičnice.
- Ko je mogoče, pri priklapljanju ali odklapanju signalnih kablov uporabljajte samo eno roko.
- Če opazite ogenj, vodo ali zunanje poškodbe, opreme ne vklaplajte.
- Naprave ne vklaplajte, dokler ne odpravite vseh morebitnih nevarnih stanj.
- Predpostavljajte, da je prisotna nevarnost električnega udara. Izvedite vsa preverjanja kontinuitete, ozemljitve in napajanja, navedena med postopki nameščanja podsistema, s čimer poskrbite, da naprava deluje v skladu z varnostnimi zahtevami.
- Če so prisotni nevarni pogoji, ne nadaljujte s pregledom.
- Preden odprete pokrove naprave, naredite naslednje, razen če je v konfiguracijskih in namestitvenih postopkih določeno drugače: odklopite priključene kable za izmenično napajanje, izključite ustrezne varovalke na razdelilni plošči (PDP) in odklopite vse telekomunikacijske sisteme, omrežja ter modeme.

NEVARNOST:

- Ko nameščate, premikate ali odpirate pokrove na tem izdelku ali priklopljenih napravah, kable priklopite in odklopite po spodaj opisanem postopku.

Za odklop:

1. Vse izklopite (razen če v navodilih piše drugače).
2. Za izmenično napajanje odstranite napajalne kable iz vtičnic.
3. Za omare z razdelilno ploščo (PDP) za enosmerno napetost izklopite varovalke na razdelilni plošči in prekinite napajanje strankinega vira enosmernega napajanja.
4. Odstranite signalne kable iz spojnikov.
5. Odstranite vse kable z naprav.

Za priklop:

1. Vse izklopite (razen če v navodilih piše drugače).
2. Na naprave priklopite vse kable.
3. Priklopite signalne kable v spojnike.
4. Za izmenično napajanje priključite napajalne kable v vtičnice.
5. Za omare z razdelilno ploščo (PDP) za enosmerno napetost obnovite napajanje iz strankinega vira enosmerne napetosti in vklopite varovalke na razdelilni plošči.
6. Vključite naprave.

V sistemu in okrog njega so lahko ostri robovi, vogali in spoji. Z opremo ravnajte previdno, da preprečite možnost ureznin, prask in uščipov. (D005)

(R001 del 1 od 2):

NEVARNOST: Pri delu na ali v bližini omare z opremo informacijske tehnologije upoštevajte naslednje varnostne ukrepe:

- Neupoštevanje navodil lahko zaradi težke opreme povzroči hude telesne poškodbe ali poškodbe opreme.
- Vedno spustite izravnalne noge na omari.
- Na omaro vedno namestite stabilizacijske opornike.
- Da preprečite nevarnost zaradi neenakomerne mehanske obremenitve, najtežje naprave vedno namestite v spodnji del omare. Strežnike in neobvezne naprave vedno namestite tako, da začnete v spodnjem delu omare.
- Naprave v omari ne smejo služiti kot polica ali delovni prostor. Na vrh naprav v omari ne postavljajte nobenih predmetov. Na naprave v omari se tudi ne naslanjajte in jih ne uporabljajte, da bi stabilizirali svoj telesni položaj (na primer pri delu na lestvi).



- Vsaka omara lahko ima več napajalnih kablov.

- Če je treba med servisiranjem omar z izmeničnim napajanjem izklopiti napajanje, v omari odklopite vse napajalne kable.
- če je treba med servisiranjem omar z razdelilno ploščo (PDP) za enosmerno napetost izklopiti napajanje, izklopite varovalko, ki nadzira napajanje sistemskih enot, ali odklopite strankin vir enosmernega napajanja.
- Vse naprave, nameščene v omari, priklopite na napajalne naprave, ki so nameščene v isti omari. Vtiča napajalnega kabla naprave, nameščene v eni omari, ne vtikajte v napajalno napravo, nameščeno v drugi omari.
- Nepravilno povezana vtičnica lahko povzroči nevarno napetost na kovinskih delih sistema ali napravah, priključenih na sistem. Stranka mora sama zagotoviti, da je vtičnica pravilno povezana in ozemljena in tako prepreči nevarnost električnega udara.

(R001 del 2 od 2):

POZOR:

- Enote ne nameščajte v omaro, katere notranja temperatura presega priporočeno temperaturo proizvajalca za vse naprave v omari.
- Enote ne nameščajte v omaro z oslabljenim pretokom zraka. Zagotovite, da pretok zraka na nobeni strani enote za pretok zraka ni oviran ali oslavljen.
- Pri priključevanju opreme na napajalni tokokrog morate biti posebej pozorni, da preobremenitev tokokrogov ne ogrozi napajalne napeljave ali zaščitite pred premočnim tokom. Da omari zagotovite ustrezno napajanje, si oglejte oznake z močjo na opremi v omari, da tako ugotovite skupne napajalne zahteve napajalnega tokokroga.
- *(Za drseče predale.)* Ne izvlecite in ne nameščajte predalov ali komponent, če stabilizacijski oporniki niso pritrjeni na omaro. Naenkrat ne izvlecite več kot enega predala. Če hkrati izvlečete več predalov, lahko omara postane nestabilna.



- *(Za nepremične predale.)* Ta predal je nepremičen in se ga pri servisiranju ne sme premikati, razen če tako določa proizvajalec. Če poskušate predal delno ali popolnoma izvleči iz omare, lahko le-ta postane nestabilna ali predal pade iz omare.

POZOR:

Med premeščanjem omare iz zgornjega dela odstranite komponente, da izboljšate stabilnost omare. Pri vsakem premeščanju napolnjene omare v sobi ali zgradbi upoštevajte naslednje splošne smernice.

- Zmanjšajte težo omare; odstranite opremo, začnite na vrhu omare. Če je mogoče, konfiguracijo omare povrnite v stanje ob prejemu. Če te konfiguracije ne poznate, upoštevajte naslednje varnostne ukrepe:
 - Odstranite vse naprave na položaju 32U (ustrezanje ID RACK-001 ali 22U (ustrezanje ID RR001) in višjem.
 - Zagotovite, da so najtežje naprave nameščene v spodnjem delu omare.
 - Zagotovite, da je pod ravno 32U (ustrezanje ID RACK-001 ali 22U (ustrezanje ID RR001) med napravami, nameščenimi v kabinetu, zelo malo ali nič praznih U-ravni, razen če prejeta konfiguracija to izrecno dovoljuje.
- Če je omara, ki jo premeščate, del garniture omar, omaro ločite od garniture.
- Če je bila omara, ki jo premeščate, dobavljena z odstranljivimi prevesami, jih morate namestiti, preden premestite omaro.
- Preverite pot, ki jo nameravate narediti, da se izognete morebitni nevarnosti.
- Preverite, ali teža naložene omare ni prevelika za izbrano pot. Za težo naložene omare si oglejte priloženo dokumentacijo.
- Preverite, ali so dimenzije vseh vratnih odprtih vsaj 760 x 230 mm (30 x 80 in.).
- Zagotovite, da so vse naprave, police, predali, vratca in kabli varno pritrjeni.
- Zagotovite, da so štiri izravnalne noge dvignjene v najvišji položaj.
- Zagotovite, da niso med premikanjem na omaro nameščeni stabilizacijski oporniki.
- Ne uporabljajte klančin z naklonom več kot 10 stopinj.
- Ko je omara na novi lokaciji, storite naslednje:
 - Spustite štiri izravnalne noge.
 - Na omaro namestite stabilizacijske opornike.
 - Če ste iz omare odstranili naprave, jih ponovno namestite; začnite z najnižjim položajem.
- Če morate omaro premestiti na bolj oddaljeno lokacijo, omaro povrnite v konfiguracijo, kakršna je bila ob prejemu omare. Omaro zapakirajte v originalno ali enakovredno embalažo. Spustite tudi izravnalne noge, da se kolesca dvignejo s palete, in omaro pritrдите na paleto.

(R002)

(L001)



NEVARNOST: V notranjosti komponente, ki nosi to oznako, je prisotna nevarna napetost, tok ali energijske ravni. Ne odpirajte pokrova ali pregrade s to oznako. (L001)

(L002)



NEVARNOST: Naprave v omari ne smejo služiti kot polica ali delovni prostor. (L002)

(L003)

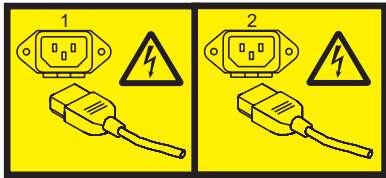

ali



ali



ali

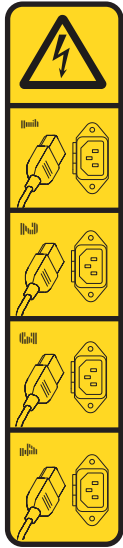

ali

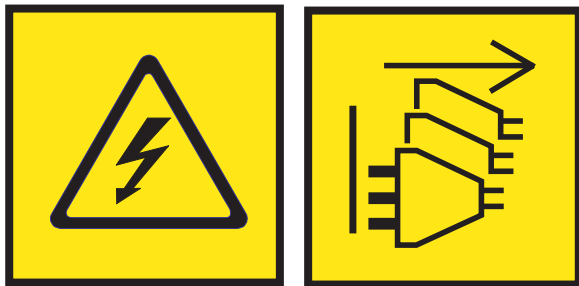

NEVARNOST: Več napajalnih kablov. Izdelek je lahko opremljen z več napajalnimi kabli za izmenično napetost ali več napajalnimi kabli za enosmerno napetost. Nevarno napetost odstranite tako, da odklopite vse napajalne kable. (L003)

(L007)



POZOR: V bližini je vroča površina. (L007)

(L008)



POZOR: V bližini so nevarni premikajoči se deli. (L008)

Vsi laserji so certificirani v Združenih državah Amerike v skladu z zahtevami dokumenta DHHS 21 CFR podpoglavje J za laserske izdelke 1. razreda. Zunaj Združenih držav Amerike so certificirani, da ustrezajo IEC 60825 kot laserski izdelek 1. razreda. Številke certifikata in informacije o odobritvi laserja boste našli na oznakah za posamezen del.

POZOR:

Ta izdelek lahko vsebuje eno ali več naslednjih naprav: pogon CD-ROM, pogon DVD-ROM, pogon DVD-RAM ali laserski modul, ki so laserski izdelki 1. razreda. Upoštevajte naslednje:

- Ne odstranjajte pokrovov. Odstranjevanje pokrovov laserskega izdelka lahko privede do izpostavljenosti nevarnemu laserskemu sevanju. Znotraj naprave ni delov za servisiranje.
- Uporaba krmil, regulatorjev ali izvedba postopkov, razen tukaj podanih, vas lahko izpostavi nevarnemu sevanju.

(C026)

POZOR:

Okolja za obdelavo podatkov lahko vsebujejo opremo, ki oddaja na sistemskih povezavah z laserskimi moduli, ki delujejo pri moči, višji od 1. razreda. Zaradi tega nikoli ne glejte v konec kabla optičnega vlakna ali odpirajte vsebnika. Čeprav zaradi osvetlitve enega konca prekinjenega optičnega vlakna in gledanja v njegov drugi konec z namenom preverjanja kontinuitete optičnih vlaken najbrž ne bo prišlo do poškodbe očesa, je ta postopek lahko nevaren. Zato preverjanja kontinuitete optičnih vlaken z osvetlitvijo enega konca in gledanjem v drugi konec ne priporočamo. Če želite preveriti kontinuiteto optičnega kabla, uporabite optični svetlobni vir in merilec moči. (C027)

POZOR:

Ta izdelek vsebuje laser razreda 1M. Ne glejte neposredno z optičnimi instrumenti. (C028)

POZOR:

Nekateri laserski izdelki vsebujejo vgrajeno lasersko diodo razreda 3A ali 3B. Upoštevajte naslednje: pri odpiranju pride do laserskega sevanja. Ne glejte v žarek, ne glejte neposredno z optičnimi instrumenti, izogibajte se neposredni izpostavljenosti žarku. (C030)

POZOR:

Baterija vsebuje litij. Da bi se izognili možni eksploziji, je ne sežigajte ali polnite.

Prepovedano je:

- ___ Metanje ali namakanje v vodo
- ___ Segrevanje na več kot 100°C (212°F)
- ___ Popravljanje ali razstavljanje

Zamenjajte samo z s strani IBM-a odobrenim delom. Baterijo reciklirajte ali zavržite v skladu z lokalnimi predpisi. IBM je v ZDA uvedel postopek zbiranja teh baterij. Za dodatne informacije pokličite 1-800-426-4333. Pri klicu boste potrebovali številko IBM-ovega dela za baterijsko enoto. (C003)

POZOR:

V povezavi z DVIGOVALNIM ORODJEM, ki ga zagotovi IBM PONUDNIK:

- DVIGOVALNO ORODJE lahko upravlja samo pooblaščen osebje.
- DVIGOVALNO ORODJE je namenjeno kot pomoč pri dvigovanju, nameščanju in odstranjevanju enot v dvignjenih delih omare. Ne smete ga naložiti za transport tovora prek večjih klančin ali ga uporabljati kot nadomestek za paletne vozičke, vlečne vozičke, viličarje in drugo opremo, ki se uporablja pri preseljevanju. Če to ni izvedljivo, se morate odločiti za posebej usposobljeno osebje ali storitve (na primer monterje ali selitvene storitve).
- Pred uporabo preberite priročnik za operaterja DVIGOVALNEGA ORODJA in se prepričajte, da vsebino priročnika v celoti razumete. Če navodil ne preberete, jih ne razumete ali ne upoštevate varnostnih pravil in ne sledite navodilom, lahko pride do poškodb lastnine in/ali telesnih poškodb. Če imate vprašanja, se obrnite na dobaviteljev servis in podporo. Lokalni papirnati priročnik mora ostati pri stroju v srajčki, ki je namenjena za shranjevanje le-tega. Priročnik z najnovejšimi revizijami je na voljo na spletnem mestu dobavitelja.
- Pred vsako uporabo preizkusite delovanje stabilizatorske zavore. Ko je stabilizatorska zavora aktivirana, pri vrtenju ali premikanju DVIGOVALNEGA ORODJA ne uporabljajte prevelike sile.
- Ko je platforma dvignjena, ne premikajte DVIGOVALNEGA ORODJA, z izjemo manjših popravkov položaja.
- Ne prekoračite nazivne obremenitvene kapacitete. Za največje obremenitve na sredini in robu dvignjene platforme glejte RAZPREDELNICO OBREMENITVENE KAPACITETE.
- Tovor dvigujte samo, če je na platformi pravilno sredinsko poravnano. Na rob drsne police platforme ne postavite več kot 91 kg (200 lb) tovora. Pri tem upoštevajte središče mase/teže tovora.
- Tovora ne nalagajte na rob povečevalnika naklona platforme. Dodatek povečevalnika naklona platforme pred uporabo s pomočjo pripravljene strojne opreme pritrdite na glavno polico na vseh štirih (4x) lokacijah. Naloženi objekti so zasnovani tako, da na gladke platforme oziroma z njih zdrsnejo brez znatne sile, zato bodite previdni, da jih ne potiskate ali nagibate. Povečevalnik naklona naj bo vedno v ravni legi, razen takrat, ko morate opraviti manjše prilagoditve.
- Ne stojte pod dvignjenim tovorom.
- Ne uporabljajte na neravnih površinah ali pobočjih (večjih klančinah).
- Ne nalagajte enega tovora na drugega.
- Ne upravljajte pod vplivom drog ali alkohola.
- Na DVIGOVALNO ORODJE ne naslanjajte lestve.
- Nevarnost prevrnitve. Ne potiskajte ali naslanjajte na tovor z dvignjeno platformo.
- Ne uporabljajte kot platformo za dvigovanje osebja ali kot stopnico za osebje. Brez potnikov.
- Ne stojte na nobenem delu dvigala. To ni stopnica.
- Ne stojte na drogu.
- Ne upravljajte poškodovanega ali okvarjenega DVIGOVALNEGA ORODJA.
- Pod platformo obstaja nevarnost zmečkanja ali uščipa. Tovor spuščajte samo na področjih, kjer ni osebja in ovir. Rok in nog ne imejte v bližini delovanja stroja.
- Brez viličarjev. Praznega DVIGOVALNEGA ORODJA nikoli ne dvigajte in ga ne premikajte s paletnim vozičkom, vlečnim vozičkom ali viličarjem.
- Drog je višji od platforme. Bodite pozorni na višino stropa, pladnje s kabli, brizgalke, luči in druge dvignjene objekte.
- Ko je tovor dvignjen, DVIGOVALNEGA ORODJA ne puščajte brez nadzora.
- Med premikanjem opreme naj bodo roke, prsti in oblačila izven območja delovanja.
- Vitel obračajte samo z rokami. Če ročke vitla ne morete zlahka obračati z eno roko, je verjetno preobremenjen. Vitla ne obračajte prek zgornjega ali spodnjega območja premikanja platforme. S prekomernim odvijanjem boste odklopili ročaj in poškodovali kabel. Pri spuščanju (odvijanju) vedno držite ročaj. Preden spustite ročaj vitla, se vedno prepričajte, da drži tovor.
- Nesreča zaradi ročaja lahko povzroči hude poškodbe. Ni za premikanje ljudi. Pri dvigovanju opreme se prepričajte, da slišite določen klik. Preden spustite ročaj, se prepričajte, da je vitel zaskočen v položaju. Pred delom s tem vitlom preberite stran z navodili. Nikoli ne pustite, da se vitel prosto odvijeta. Prosto odvijanje bo povzročilo neenakomerno navijanje kabla okoli bobna in poškodbo kabla, lahko pa pride tudi do hudih poškodb. (C048)

Informacije o napajanju in napeljavi kablov za NEBS (Network Equipment-Building

System - Sistem za gradnjo omrežne opreme) GR-1089-CORE

Naslednji komentarji veljajo za IBM-ove strežnike, ki so bili oblikovani z upoštevanjem standarda NEBS (Network Equipment-Building System) GR-1089-CORE:

Oprema je primerna za namestitve v naslednje:

- v omrežne telekomunikacijske centre,
- na lokacije, za katere velja NEC (državni predpisi za električno varnost).

Vrata te opreme za povezovanje znotraj stavb so primerna samo za povezovanje z napeljavo za povezovanje znotraj stavb ali z neizpostavljeno napeljavo ali napeljavo kablov. Vrata te opreme za povezovanje znotraj stavb *ne smejo* biti kovinsko povezana z vmesniki, ki so povezani z zunanjo opremo (outside plant - OSP) ali njeno napeljavo. Ti vmesniki so zasnovani samo za uporabo kot vmesniki za povezovanje znotraj stavb (vrata tipa 2 ali 4, kot je opisano v GR-1089-CORE) in morajo biti izolirani od izpostavljenega zunanjega napeljave kablov. Dodajanje primarne zaščite ne predstavlja zadostne zaščite za kovinsko povezovanje teh vmesnikov z zunanjo napeljavo (OSP).

Opomba: Vsi ethernetni kabli morajo biti oklopljeni in ozemljeni na obeh koncih.

Sistem, napajan z izmeničnim tokom, ne zahteva uporabe zunanje naprave za prenapetostno zaščito (SPD - surge protection device).

Sistem, napajan z enosmernim tokom, uporablja izoliran - (negativni pol) priključek (DC-I). Negativnega pola enosmerne baterije *ne smete* povezati na ohišje ali ozemljitveni priključek.

Sistem, napajan z enosmernim tokom, je namenjen namestitvi v omrežje CBN (common bonding network), kot to opisuje GR-1089-CORE.

Pregled načrtovanja lokacije in fizičnega načrtovanja

Uspešna namestitvev zahteva učinkovito načrtovanje fizičnega in operacijskega okolja. Pri načrtovanju lokacije ste prav vi najpomembnejši vir, saj veste, kako bodo sistem in naprave, priključene nanj, uporabljene.

Priprava lokacije za celoten sistem je odgovornost stranke. Primarna naloga vašega načrtovalca lokacije je zagotovilo, da bo vsak sistem nameščen tako, da je omogočeno njegovo učinkovito delovanje in servisiranje.

Zbirka tem nudi osnovne informacije, ki jih potrebujete za načrtovanje namestitve sistema. Poleg tega najdete v tem poglavju pregled nad vsako načrtovalno nalogo, kot tudi pomembne referenčne informacije o zmogljivosti teh nalog. V odvisnosti od kompleksnosti sistema, ki ste ga naročili, in vaših obstoječih računalniških virov vam lahko ne bo treba izvesti vseh tukaj navedenih korakov.

Najprej s pomočjo systemskega inženirja, tržnega predstavnika ali s pomočjo osebe, ki koordinira namestitvev, izpišite strojno opremo, za katero je treba izdelati načrt. Pri izdelavi seznama si lahko pomagata s povzetkom naročila. Ta seznam je sedaj vaš "seznam opravil". V pomoč vam bo tudi Kontrolni seznam načrtovalnih nalog.

Čeprav ste prav vi odgovorni za načrtovanje, vam pri tem pomagajo tudi ponudniki, pogodbeniki in prodajni predstavniki. Pri nekaterih systemskih enotah bo vašo systemsko enoto namestil in preveril pravilno delovanje predstavnik servisne službe za stranke. Za določene systemske enote pa je predvideno, da jih namesti stranka. Če niste gotovi, katere so te, se obrnite na tržnega predstavnika.

Poglavje o fizičnem načrtovanju v tej zbirki tem nudi opise fizičnih značilnosti številnih systemskih enot in s tem povezanih izdelkov. Za informacije o izdelkih, ki niso vključeni v to zbirko tem, se obrnite na tržnega predstavnika ali na pooblaščenega prodajalca.

Preden nadaljujete z načrtovanjem, zagotovite, da izbrana strojna in programska oprema izpolnjuje vaše potrebe. Tržni predstavnik vam bo lahko dal odgovore na vaša vprašanja.

Čeprav so te informacije namenjene načrtovanju strojne opreme, sta potrebna systemski pomnilnik in diskovni pomnilnik funkcija programske opreme, ki bo uporabljena, zato morate upoštevati tudi nekatere stvari, navedene spodaj. Informacije o izdelkih programske opreme so načeloma navedene v oziroma skupaj s programsko opremo izdelka licenčnega programa.

Če želite oceniti ustreznost strojne in programske opreme, upoštevajte naslednje:

- Razpoložljiv diskovni prostor in systemski pomnilnik za prilagajanje programske opreme, zasloni dokumentaciji in podatkom (vključno s prihodnjimi potrebami po razširitvi, ki je posledica dodatnih uporabnikov, podatkov in novih aplikacij)
- Združljivost vseh naprav
- Združljivost paketov programske opreme med sabo in s konfiguracijo strojne opreme
- Zadostno redundanco ali zmožnosti varnostnega kopiranja v strojni in programske opreme
- Prenosljivost programske opreme v nov sistem, če je potrebno
- Izpolnitev predpogojev in sočasnih zahtev izbrane programske opreme
- Podatke, ki jih je treba prenesti v nov sistem

Dejavnosti načrtovanja

Te informacije lahko uporabite za načrtovanje fizične namestitve vašega strežnika.

Ustrezno načrtovanje sistema vam olajša gladko namestitev in hiter zagon sistema. Za pomoč pri načrtovanju namestitve se lahko obrnete na predstavnike za prodajo in načrtovanje namestitve.

Kot del načrtovalne dejavnosti se morate odločiti, kje bo postavljen strežnik in kdo bo vodil sistem.

Kontrolni seznam nalog načrtovanja

S pomočjo tega kontrolnega seznama lahko dokumentirate napredek pri načrtovanju.

Skupaj s tržnim predstavnikom določite datume dokončanja za vsako nalogo. Skupaj s tržnim predstavnikom občasno pregledate razpored načrtovanja.

Tabela 1. Kontrolni seznam nalog načrtovanja

Korak načrtovanja	Odgovorna oseba	Ciljni datum	Datum dokončanja
Načrtujte postavitve pisarne ali prostora za računalnike (fizično načrtovanje)			
Pripravite napajalne kable in ostale električne potrebščine			
Pripravite kable za povezovanje kablov			
Izdelajte ali spremenite komunikacijska omrežja			
Po potrebi opravite gradbene spremembe			
Pripravite načrte za vzdrževanje, obnovitev in zaščito			
Razvijte izobraževalni načrt			
Naročite potrebščine			
Pripravite se na dostavo sistema			

Splošna problematika

Načrtovanje vašega sistema zahteva upoštevanje številnih podrobnosti.

Pri določanju postavitve sistema morate upoštevati naslednje:

- Zadosten prostor za naprave.
- Delovno okolje za osebje, ki bo uporabljalo naprave (udobje, dostop do naprav, opreme in referenčnih materialov).
- Zadosten prostor za vzdrževanje in servisiranje naprav.
- Zahteve glede fizične zaščite, potrebne za naprave.
- Težo naprav.
- Proizvedeno toploto naprav.
- Zahteve naprav glede temperature delovanja.

- Zahteve naprav glede vlažnosti.
- Zahteve naprav glede pretoka zraka.
- Kakovost zraka lokacije, kjer bodo naprave uporabljene. Odvečen prah lahko denimo poškoduje vaš sistem.

Opomba: Sistem in naprave so zasnovane za delovanje v normalnih pisarniških okoljih. Umazana ali sicer slaba okolja lahko poškodujejo sistem ali naprave. Sami ste odgovorni, da priskrbite ustrezno operacijsko okolje.

- Višinske omejitve naprav.
- Ravni oddajanja hrupa naprav.
- Kakršnekoli vibracije opreme v bližini naprav.
- Poti do napajalnih kablov.

Naslednje strani vsebujejo informacije, ki jih potrebujete za ocenitev te problematike.

Smernice za pripravo lokacije in fizično načrtovanje

Te smernice vam pomagajo pri pripravi lokacije za dostavo in namestitev vašega strežnika.

Informacije v Vodiču za pripravo lokacije in fizično načrtovanje vam lahko pomagajo pri pripravi podatkovnega centra za strežnik.

Tema Priprava lokacije in fizično načrtovanje pokriva naslednje informacije:

Problematika prostora, zgradbe in izbire lokacije

- Izbira lokacije
- Dostop
- Statična elektrika in upornost tal
- Prostorske zahteve
- Konstrukcija in obremenitve tal
- Podesti
- Onesnaženje s prevodnimi delci
- Ureditev prostora za računalnike

Varnost, zaščita in okolje lokacije

- Tresljaji in sunki
- Osvetlitev
- Akustika
- Elektromagnetna združljivost
- Lokacija prostora za računalnike
- Zaščita materiala in podatkovnih shramb
- Načrtovanje nemotenega delovanja v izrednih situacijah

Elektrika in ozemljitev

- Splošne informacije o napajanju
- Kakovost napajanja
- Napetostne in frekvenčne omejitve
- Obremenitev napajanja
- Vir napajanja
- Namestitve za dvojno napajanje

Klimatske naprave

- Odločanje o klimatskih napravah
- Splošne smernice za podatkovne centre
- Kriteriji za določitev temperature in vlažnosti
- Naprave za beleženje temperature in vlažnosti
- Premeščanje in začasno skladiščenje
- Aklimatizacija
- Distribucija zraka v sistemu

Načrtovanje namestitve toplotnih izmenjevalnikov na zadnjih vratih

- Načrtovanje namestitve toplotnih izmenjevalnikov na zadnjih vratih
- Specifikacije toplotnih izmenjevalnikov
- Vodne specifikacije za sekundarno hladilno zanko
- Specifikacije za sekundarne zanke za dovod vode
- Postavitve in mehanske namestitve
- Predlagani izvori za komponente sekundarne zanke

Komunikacije

- Načrtovanje za komunikacije

Načrtovanje lokacije in strojne opreme

Ta zbirka tem nudi specifikacije, ki jih lahko načrtovalci lokacije uporabijo za ocenitev fizične lokacije in za operativne zahteve, potrebne za pripravo lokacije za vaš strežnik. Informacije vključujejo tudi specifikacije za strežnike in razširitvene enote, vtiče in vtičnice ter kable kot tudi informacije o enotah za distribucijo elektrike in neprekinjeno napajanje.

Specifikacije strojne opreme

V specifikacijah strojne opreme so navedene podrobne informacije o vaši strojni opremi, vključno z dimenzijami, električnimi specifikacijami, napajanjem, temperaturo, okoljem in prostimi servisnimi prostori.

Specifikacije strežnikov

Specifikacije strežnika nudijo podrobne informacije za strežnik, vključno z dimenzijami, električnimi specifikacijami, napajanjem, temperaturo, okoljem in prostim servisnim prostorom.

Izberite ustrezne modele, da si ogledate specifikacije za svoj strežnik.

Specifikacije strežnika modela 8001-12C in 8001-22C

Specifikacije strežnika nudijo podrobne informacije za strežnik, vključno z dimenzijami, električnimi specifikacijami, napajanjem, temperaturo, okoljem in prostim servisnim prostorom.

Za načrtovanje vašega strežnika uporabite naslednje specifikacije.

Tabela 2. Dimenzije za 8001-12C¹

Širina	Globina	Višina	Enote EIA	Teža
437 mm (17,2 palca)	705,3 mm (27,76 palca)	43 mm (1,7 palca)	1	18,59 kg (41 funtov)
1. Predhodni podatki se lahko spremenijo.				

Tabela 3. Dimenzije za 8001-22C¹

Širina	Globina	Višina	Enote EIA	Teža
441,5 mm (17,4 palca)	822 mm (32,4 palca)	86 mm (3,4 palca)	2	25 kg (56 funtov)
1. Predhodni podatki se lahko spremenijo.				

Tabela 4. Električne karakteristike za 8001-12C in 8001-22C⁴

Električne karakteristike	Lastnosti
Nazivna napetost in frekvenca ¹	200 - 240 V izmenične napetosti pri 50 ali 60 Hz +/- 3 Hz
Oddajanje toplote (maksimum) ²	3412 BTU/h (8001-12C)
	5459 BTU/h (8001-22C)
Maksimalna poraba moči ²	1000 W (8001-12C)
	1600 W (8001-22C)
Maksimalni kVA ³	1,01 (8001-12C)
	1,61 (8001-22C)
Faza	Ena

Tabela 4. Električne karakteristike za 8001-12C in 8001-22C⁴ (nadaljevanje)

Električne karakteristike	Lastnosti
Opombe:	
1. Napajalniki samodejno sprejmejo katerokoli napetost z objavljenim območjem nazivne napetosti. Če so nameščeni in delujejo dvojni napajalniki, napajalniki vlečejo približno enak tok iz napeljave (električno napajanje) in omogočijo približno enak tok za obremenitev.	
2. Poraba moči in toplotna obremenitev sta v veliki meri odvisna od konfiguracije. Ko načrtujete električni sistem, je pomembno, da uporabite maksimalne vrednosti. Ko pa načrtujete toplotno obremenitev, lahko s pomočjo orodja IBM Systems Energy Estimator pridobite oceno izhodne toplote za specifično konfiguracijo. Za več informacij glejte spletno mesto IBM Systems Energy Estimator.	
3. Če želite izračunati tok, pomnožite kVA s 1000 in dobljeno število delite z delovno napetostjo.	
4. Predhodni podatki se lahko spremenijo.	

Tabela 5. Okoljske zahteve

Okolje	Priporočeno obratovalno	Dopustno obratovalno	Mirovanje
Razred ASHRAE		A2	
Smer pretoka zraka ¹		Od spredaj proti zadaj	
Temperatura ²	18 °C - 27 °C (64 °F - 80 °F)	10 °C - 35 °C (50 °F - 95 °F)	5 °C - 45 °C (41 °F - 113 °F)
Razpon vlažnosti	Rosišče 5,5 °C (42 °F) do 60% relativne vlažnosti in rosišča 15 °C (59 °F)	20% - 80% relativne vlažnosti	8% - 80% relativne vlažnosti
Največja stopnja spremembe		5 °C/20 h	
Maksimalno rosišče		21 °C (70 °F)	27 °C (80 °F)
Maksimalna nadmorska višina pri delovanju		3050 m (10000 čevljev)	
Temperatura pri odpremi			-40 °C do 60 °C (-40 °F do 140 °F)
Relativna vlažnost pri odpremi			5 % - 100 %
1. Nazivni kubični čevljev na minuto (CFM) je približno 2030. Največji CFM je približno 4025.			
2. Maksimalno temperaturo suhega termometra nad 950 m zmanjšajte za 1 °C/175 m. IBM priporoča temperaturo od 18 °C do 27 °C (64 °F-80,6 °F).			

Tabela 6. Emisije hrupa za 8001-12C

Opis izdelka	Deklarirana A-utežena raven moči zvoka, L _{wad} (B) ^{1, 2, 3}		Deklarirana A-utežena raven zvočnega tlaka, L _{pAm} (dB) ^{1, 2, 3}	
	Delovanje	Mirovanje	Delovanje	Mirovanje
Model 8001-12C, ena vtičnica (FC EKB0)	7,9 ⁵	6,9	62	52
Model 8001-12C, dve vtičnici	8,2 ^{4,5}	7,2 ⁵	62	55
Model 8001-12C, ena vtičnica z akustičnimi vrati (FC EC07 (zadaj) in FC EC08 (zadaj))	7,3 ⁵	6,3	56	46
Model 8001-12C, dve vtičnici z akustičnimi vrati (FC EC07 (zadaj) in FC EC08 (zadaj))	7,6 ⁵	6,8	56	49

Tabela 6. Emisije hrupa za 8001-12C (nadaljevanje)

Opis izdelka	Deklarirana A-utežena raven moči zvoka, L_{wad} (B) ^{1, 2, 3}		Deklarirana A-utežena raven zvočnega tlaka, L_{pAm} (dB) ^{1, 2, 3}	
Model 8001-12C, ena vtičnica in dve vtičnici, najvišja temperatura in delovanje	9,0 ^{4,5}	9,0 ^{4,5}	72	72
Model 8001-12C, ena vtičnica in dve vtičnici z akustičnimi vrati (FC EC07 (zadaj) in FC EC08 (zadaj)), najvišja temperatura in delovanje	8,2 ^{4,5}	8,2 ^{4,5}	66	66
Opombe:				
<ol style="list-style-type: none"> 1. Deklarirana raven L_{wad} je zgornja meja A-utežene ravni moči zvoka. Deklarirana raven L_{pAm} je srednja A-utežena emisijska raven pritiska zvoka, izmerjena na razdalji 1 metra. 2. Vse meritve so bile izvedene v skladu z ISO 7779 in objavljene v skladu z ISO 9296. 3. 10 dB (decibel) je enako 1 B (bel). 4. Pri nekaterih okoljih, konfiguracijah in sistemskih nastavitvah ter obremenitvah se hitrost ventilatorjev poveča, kar zviša raven hrupa. 5. Opomba: vladne uredbe (npr. tiste, ki jih določa OSHA ali Smernice Evropske unije) lahko določajo izpostavljenost ravni hrupa na delovnem mestu in lahko veljajo za vas in namestitve vašega strežnika. Ta IBM-ov sistem je na voljo v omarah s kodo možnosti 7014-T00 z neobveznimi akustičnimi vrati, ki lahko zmanjšajo oddajanje hrupa iz tega sistema. Dejanske ravni zvočnega tlaka pri vaši namestitvi so odvisne od številnih dejavnikov, vključno s številom omar v namestitvi; velikostjo, materiali, konfiguracijo prostora, ki ga določite za namestitev omar; ravno hrupa druge opreme, temperaturo prostora in lokacijo osebja glede na opremo. Skladnost s takimi vladnimi predpisi je odvisna od različnih dodatnih dejavnikov, vključno s trajanjem izpostavljenosti zaposlenih in ali zaposleni nosijo slušna varovala. IBM priporoča, da se posvetujete s kvalificiranimi izvedenci na tem področju, da ugotovite, ali ustrezate veljavnim predpisom. 				

Tabela 7. Emisije hrupa za 8001-22C

Opis izdelka	Deklarirana A-utežena raven moči zvoka, L_{wad} (B) ^{1, 2, 3}		Deklarirana A-utežena raven zvočnega tlaka, L_{pAm} (dB) ^{1, 2, 3}	
	Delovanje	Mirovanje	Delovanje	Mirovanje
Model 8001-22C, ena vtičnica (FC EKB0)	8,1 ⁵	7,4 ⁵	65	57
Model 8001-22C, dve vtičnici	8,2 ⁵	7,3 ⁵	68	57
Model 8001-22C, ena vtičnica z akustičnimi vrati (FC EC07 (zadaj) in FC EC08 (zadaj))	7,5 ⁵	6,8	58	51
Model 8001-22C, dve vtičnici z akustičnimi vrati (FC EC07 (zadaj) in FC EC08 (zadaj))	7,6 ⁵	6,8	61	51
Model 8001-22C, ena vtičnica in dve vtičnici, najvišja temperatura in delovanje	9,0 ^{4,5}	9,0 ^{4,5}	71	71

Tabela 7. Emisije hrupa za 8001-22C (nadaljevanje)

Opis izdelka	Deklarirana A-utežena raven moči zvoka, L_{wad} (B) ^{1, 2, 3}		Deklarirana A-utežena raven zvočnega tlaka, L_{pAm} (dB) ^{1, 2, 3}	
Model 8001-22C, ena vtičnica in dve vtičnici z akustičnimi vrati (FC EC07 (zadaj) in FC EC08 (zadaj)), najvišja temperatura in delovanje	8,3 ^{4,5}	8,3 ^{4,5}	64	64
<p>Opombe:</p> <ol style="list-style-type: none"> 1. Deklarirana raven L_{wad} je zgornja meja A-utežene ravni moči zvoka. Deklarirana raven L_{pAm} je srednja A-utežena emisijska raven pritiska zvoka, izmerjena na razdalji 1 metra. 2. Vse meritve so bile izvedene v skladu z ISO 7779 in objavljene v skladu z ISO 9296. 3. 10 dB (decibel) je enako 1 B (bel). 4. Pri nekaterih okoljih, konfiguracijah in sistemskih nastavitvah ter obremenitvah se hitrost ventilatorjev poveča, kar zviša raven hrupa. 5. Opomba: vladne uredbe (npr. tiste, ki jih določa OSHA ali Smernice Evropske unije) lahko določajo izpostavljenost ravni hrupa na delovnem mestu in lahko veljajo za vas in nameštitev vašega strežnika. Ta IBM-ov sistem je na voljo v omarah s kodo možnosti 7014-T00 z neobveznimi akustičnimi vrati, ki lahko zmanjšajo oddajanje hrupa iz tega sistema. Dejanske ravni zvočnega tlaka pri vaši namestitvi so odvisne od številnih dejavnikov, vključno s številom omar v namestitvi; velikostjo, materiali, konfiguracijo prostora, ki ga določite za namestitev omar; ravno hrupa druge opreme, temperaturo prostora in lokacijo osebja glede na opremo. Skladnost s takimi vladnimi predpisi je odvisna od različnih dodatnih dejavnikov, vključno s trajanjem izpostavljenosti zaposlenih in ali zaposleni nosijo slušna varovala. IBM priporoča, da se posvetujete s kvalificiranimi izvedenci na tem področju, da ugotovite, ali ustrezate veljavnim predpisom. 				

Tabela 8. Prosti servisni prostor

Prosti servisni prostor	Prednja stran	Zadnja stran	Stran ¹	Zgornja stran ¹
Delovanje	762 mm (30 palcev)	762 mm (30 palcev)		
Mirovanje	762 mm (30 palcev)	762 mm (30 palcev)	762 mm (30 palcev)	762 mm (30 palcev)

¹Prosti servisni prostor ob straneh in na zgornji strani je med delovanjem neobvezen.

Ustrežanje standardom elektromagnetne združljivosti: CISPR 22; CISPR 24; FCC, CFR 47, Part 15 (ZDA); VCCI (Japonska); Direktiva 2004/108/EC (EEA); ICES-003, 4. izdaja (Kanada); ACMA standard za radijske komunikacije (Avstralija, Nova Zelandija); CNS 13438 (Tajvan); Zakon o radijskih valovih, MIC člen št. 210 (Koreja) ; Zakon o inšpekcijskem nadzoru blaga (Kitajska); TCVN 7189 (Vietnam); MoCI (Savdska Arabija); SI 961 (Izrael); GOST R 51318.22, 51318.24 (Rusija).

Varnostni predpisi: UL 60950-1:2007 Underwriters Laboratory; CAN/CSA22.2 št. 60950-1-07; EN60950-1:2006 Evropski standard; IEC 60950-1 2. izdaja in vse državne razlike

Tehnična dokumentacija modela 8001-12C za uredbo EU 617/2013:

International Business Machines Corporation
 New Orchard Road
 Armonk, New York 10504
<http://www.ibm.com/customersupport/>

Tabela 9. Karakteristike sistema

Karakteristike sistema	Lastnosti
Tip izdelka	Računalniški strežnik
Leto prve izdelave	2016

Tabela 9. Karakteristike sistema (nadaljevanje)

Karakteristike sistema	Lastnosti
Ravni hrupa (deklarirana A-utežena raven moči zvoka računalnika)	9,0 belov (B)

Tabela 10. Napajalne karakteristike

Napajalne karakteristike	Lastnosti
Učinkovitost notranjega/zunanjega napajalnika	Poročilo 80 PLUS preverjanja in preskušanja 1600 W
Maksimalna moč (v vatih)	1000 W
Moč v stanju mirovanja (v vatih) ¹	331 W
Moč v stanju spanja (v vatih)	Ni na voljo za strežnike
Moč v načinu izklopa (v vatih) ¹	14 W
1. Predhodni podatki se lahko spremenijo.	

Tabela 11. Parametri preizkusa za meritve

Testni parametri	Lastnosti
Testna napetost in frekvenca	100 - 127 V izmenično in 200 - 240 V izmenično pri 60 - 80 Hz
Skupno harmonično popačenje električnega napajalnega sistema	Maksimalna harmonična vsebina vhodne napetosti je enaka ali manjša kot 2 %. Kvalifikacija je združljiva z EN 61000-3-2.
Informacije in dokumentacija za nastavitve instrumentov in vezij, uporabljenih za preskušanje elektrike	Način preskusa ENERGY STAR za računalniške strežnike; generaliziran preskusni protokol ECOVA za izračun energijske učinkovitosti notranjih napajalnikov Ac-Dc in Dc-Dc.
Metodologija meritev, uporabljena za določitev informacij v tem dokumentu	Zahteve za program strežnikov ENERGY STAR različice 2.0; generaliziran preskusni protokol ECOVA za izračun energijske učinkovitosti notranjih napajalnikov Ac-Dc in Dc-Dc.

Tehnična dokumentacija modela 8001-22C za uredbo EU 617/2013:

International Business Machines Corporation
 New Orchard Road
 Armonk, New York 10504
<http://www.ibm.com/customersupport/>

Tabela 12. Karakteristike sistema

Karakteristike sistema	Lastnosti
Tip izdelka	Računalniški strežnik
Leto prve izdelave	2016
Ravni hrupa (deklarirana A-utežena raven moči zvoka računalnika)	9,0 belov (B)

Tabela 13. Napajalne karakteristike

Napajalne karakteristike	Lastnosti
Učinkovitost notranjega/zunanjega napajalnika	Poročilo 80 PLUS preverjanja in preskušanja 1000 W
Maksimalna moč (v vatih)	1600 W
Moč v stanju mirovanja (v vatih) ¹	372 W
Moč v stanju spanja (v vatih)	Ni na voljo za strežnike
Moč v načinu izklopa (v vatih) ¹	14 W

Tabela 13. Napajalne karakteristike (nadaljevanje)

Napajalne karakteristike	Lastnosti
1. Predhodni podatki se lahko spremenijo.	

Tabela 14. Parametri preizkusa za meritve

Testni parametri	Lastnosti
Testna napetost in frekvenca	100 - 127 V izmenično in 200 - 240 V izmenično pri 60 - 80 Hz
Skupno harmonično popačenje električnega napajalnega sistema	Maksimalna harmonična vsebina vhodne napetosti je enaka ali manjša kot 2 %. Kvalifikacija je združljiva z EN 61000-3-2.
Informacije in dokumentacija za nastavitve instrumentov in vezij, uporabljenih za preskušanje elektrike	Način preskusa ENERGY STAR za računalniške strežnike; generaliziran preskusni protokol ECOVA za izračun energijske učinkovitosti notranjih napajalnikov Ac-Dc in Dc-Dc.
Metodologija meritev, uporabljena za določitev informacij v tem dokumentu	Zahteve za program strežnikov ENERGY STAR različice 2.0; generaliziran preskusni protokol ECOVA za izračun energijske učinkovitosti notranjih napajalnikov Ac-Dc in Dc-Dc.

Omejevanje minimalne porabe moči za modela 8001-12C in 8001-22C

Modela IBM Power System S821LC (8001-12C) in IBM Power System S822LC for Big Data (8001-22C) za delovanje v skladu z zasnovo zahtevata, da za sistem nastavite omejitev minimalne porabe moči. Omejitev minimalne porabe moči se razlikuje glede na konfiguracijo sistema. Omejitev minimalne porabe moči je 385 W.

Če želite izračunati omejitev minimalne porabe moči sistema, storite naslednje:

1. Identificirajte vrednost najnižje moči osnovnega strežnika:

- 8001-12C z eno vtičnico 8c: 205 W
- 8001-12C z dvema vtičnicama 8c: 340 W
- 8001-12C z eno vtičnico 10c: 215 W
- 8001-12C z dvema vtičnicama 10c: 360 W
- 8001-22C z eno vtičnico: 280 W
- 8001-22C z dvema vtičnicama: 470 W

Opomba: Ta vrednost moči vključuje procesor, ventilatorje in druge različne postavke, ki jih zahteva sistem. Vrednost ne vključuje DIMM-ov, diskov ali kartic, ki so prikazane v koraku 2.

2. Za vsako komponento, ki temelji na konfiguraciji sistema, dodajte naslednje vrednosti moči:

- Vsak dvostranski pomnilniški modul (dual inline memory module - DIMM): 5 W
- Vsak pogon trdega diska (HDD): 10 W
- Vsak trdni pogon (solid-state drive - SSD): 4 W
- Vsaka kartica PCI (peripheral component interconnect): 25 W
- Vsaka grafična procesorska enota (GPU): 300 W

3. Vsoto osnovnega sistema in vse komponente zmnožite z 1,15, s čimer upoštevate izgube v sistemu. Izračunana vrednost je vrednost omejitve minimalne porabe moči.

Primer: za sistem z eno vtičnico, dvema karticama PCI, eno kartico GPU, osmimi režami DIMM in štirimi trdimi diski (HDD) je vrednost omejitve minimalne porabe moči 817 W, izračuna pa se tako:

Tabela 15. Primer izračunavanja omejitve minimalne porabe moči

Komponenta	Moč (W)	Količina	Skupaj moč (W)
Osnovni sistem			280
DIMM	5	8	40

Tabela 15. Primer izračunavanja omejitve minimalne porabe moči (nadaljevanje)

Komponenta	Moč (W)	Količina	Skupaj moč (W)
HDD	10	4	40
SSD	4	0	0
PCI	25	2	50
GPU	300	1	300
Delna vsota			710
Skupaj moč s 15-odstotnimi izgubami (delno vsoto pomnožite z 1,15)			817

Z vmesnikom Data Center Manageability Interface (DCMI) s pomočjo naslednjih ukazov prilagodite nastavitve za omejitve moči. Za dodatne informacije o vmesniku DCMI glejte temo **Vmesnik Data Center Manageability Interface** (<http://www.intel.com/content/www/us/en/data-center/dcmi/data-center-manageability-interface.html>).

Opomba: Naslednje ukaze lahko prek orodja IPMITool izvedete na poljubnem računalniku, ki je v istem omrežju za upravljanje (BMC) in ki uporablja vmesnik Intelligent Platform Management Interface (IPMI). Za dodatne informacije o vmesniku IPMI glejte temo **Uporaba vmesnika Intelligent Platform Management Interface (IPMI)**. Če želite namestiti IPMITool, glejte temo **IPMITool**.

DCMI spec -> <http://www.intel.com/content/www/us/en/data-center/dcmi/data-center-manageability-interface.html>

Get Power Reading:

```
# ipmitool -H <IP> -I lanplus -U ADMIN -P ADMIN dcmi power reading

Instantaneous power reading:          370 Watts
Minimum during sampling period:       344 Watts
Maximum during sampling period:       378 Watts
Average power reading over sample period: 355 Watts
IPMI timestamp:                       Wed Jan 20 22:42:10 2016
Sampling period:                      00000010 Seconds.
Power reading state is:                activated
```

Get Power Limit:

```
# ipmitool -H <IP> -I lanplus -U ADMIN -P ADMIN dcmi power get_limit

Current Limit State: No Active Power Limit
Exception actions:   Log Event to SEL
Power Limit:        0 Watts
Correction time:    1000 milliseconds
Sampling period:    10 seconds
```

Set Power Limit:

```
# ipmitool -H <IP> -I lanplus -U ADMIN -P ADMIN dcmi power set_limit limit 1000
```

Activate/Deactivate Power Limit:

```
# ipmitool -H <IP> -I lanplus -U ADMIN -P ADMIN dcmi power activate
# ipmitool -H <IP> -I lanplus -U ADMIN -P ADMIN dcmi power deactivate
```

Specifikacije omar

Specifikacije omare nudijo podrobne informacije za omaro, vključno z dimenzijami, električnimi specifikacijami, napajanjem, temperaturo, okoljem in prostim servisnim prostorom.

Za specifikacije omar, ki jih ne proizvaja IBM, glejte Postopke namestitve omar, ki niso nabavljene pri IBM-u.

Če si želite ogledati specifikacije za svoj model omare, izberite oznako modela.

S tem povezane povezave:

“Specifikacije namestitve omar za omare, ki niso nabavljene pri IBM-u” na strani 71

Spoznajte zahteve in specifikacije za nameščanje sistemov IBM v omare, ki niso nabavljene pri IBM-u.

Omara modela 0550 in 9406-830

Specifikacije omare nudijo podrobne informacije za omaro, vključno z dimenzijami, električnimi specifikacijami, napajanjem, temperaturo, okoljem in prostim servisnim prostorom.



Slika 1. Omara 0550

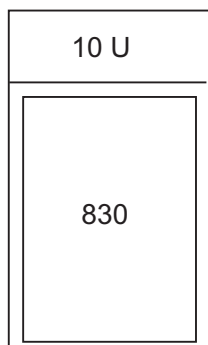

RBAGP815-0

Slika 2. Konfiguracija omare 0550

Tabela 16. Dimenzije

Maksimalna teža konfiguracije	Širina	Globina	Višina	Enote EIA
644 kg (1417 funtov)	650 mm (25,5 palca)	1020 mm (40,0 palca)	1800 mm (71,0 palca)	36

Tabela 16. Dimenzije (nadaljevanje)

Maksimalna teža konfiguracije	Širina	Globina	Višina	Enote EIA
1,8-metrška omara ima na voljo 10 EIA enot preostalega prostora. Ta prostor bo zapolnjen s 5 EIA enot veliko polnilno ploščo, 3 EIA enot veliko polnilno ploščo in dvema polnilnima ploščama po 1 EIA enoto. Ker omara nima razvoda napajanja, potrebuje 9406-830 primerno dolg napajalni kabel za doseg vtičnice. Za določitev primerne vtičnice je treba uporabiti napajalni kabel za omaro model 9406-830.				

Tabela 17. Električne specifikacije

Električne karakteristike	Lastnosti
kVA (maksimum)	1,684
Nazivna napetost in frekvenca	200 - 240 V izmenične napetosti pri 50 - 60 +/- 0,5 Hz
Oddajanje toplote (maksimum)	5461 BTU/h
Zahteve glede napajanja (maksimum)	1600 W
Koeficient napajanja	0,95
Dovod toka	80 A
Odvod toka (maksimum)	3,5 mA
Faza	1

Tabela 18. Prosti servisni prostor

Prednja stran	Hrbtna stran	Ob straneh	Zgornja stran
762 mm (30 palcev)	762 mm (30 palcev)	762 mm (30 palcev)	762 mm (30 palcev)
Prosti servisni prostor ob straneh in na zgornji strani je med delovanjem neobvezen.			

Tabela 19. Koda možnosti

Koda možnosti	Napis zgornjega dela omare	Napis spodnjega dela omare	Podpora PDU (napajalna distribucijska enota)	Napajalni kabli
0550 ¹	Brez	Brez	0 do 4 ²	Model 9406-830 ³ , PDU
¹ Deset enot prostora EIA ni upravljanih s strani konfiguratorja.				
² Kode možnosti 5160, 5161 in 5162.				
³ Modela 9406-830 ne priklopimo v napajalno distribucijsko enoto.				

Omara model 0551

Specifikacije za omaro 0551 nudijo podrobne informacije o vaši omari.

0551 predstavlja 1,8-metrško prazno omaro (36 EIA enot skupnega prostora).

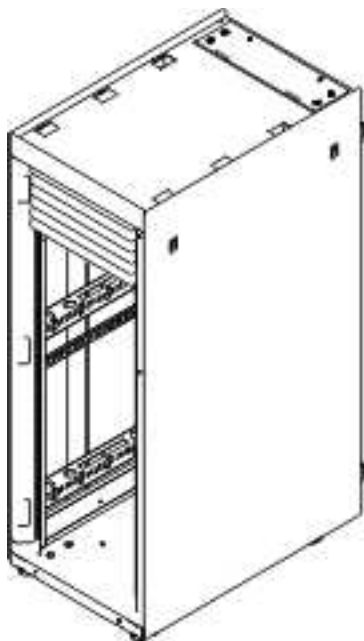

Slika 3. Omara 0551

Tabela 20. Dimenzije

Maksimalna teža konfiguracije	Širina	Globina	Višina
Teža prazne omare je 244 kg (535 funtov).	650 mm (25,5 palca)	1020 mm (40,0 palca)	1800 mm (71,0 palca)

Tabela 21. Temperaturne zahteve

Delovanje	Mirovanje
10 °C - 38 °C (50 °F - 100,4 °F)	1 °C - 60 °C (33,8 °F - 140 °F)

Tabela 22. Okoljske zahteve

Okolje	Delovanje	Mirovanje
Vlažnost brez kondenzacije	8 % - 80 %	8 % - 80 %
Temperatura mokrega termometra	22,8 °C (73 °F)	22,8 °C (73 °F)
Maksimalna nadmorska višina	3048 m (10000 čevljev)	3048 m (10000 čevljev)
Oddajanje hrupa	Raven hrupa omare je odvisna od števila in tipa nameščenih predalov. Za specifične zahteve glejte specifikacije strežnika ali strojne opreme	Raven hrupa omare je odvisna od števila in tipa nameščenih predalov. Za specifične zahteve glejte specifikacije strežnika ali strojne opreme

Tabela 23. Prosti servisni prostor

Prednja stran	Hrbtna stran	Ob straneh	Zgornja stran
762 mm (30 palcev)	762 mm (30 palcev)	762 mm (30 palcev)	762 mm (30 palcev)
Servisni prostor na straneh in na zgornji strani je med delovanjem neobvezen			

Opombe:

- 1,8-metrška omara ima na voljo 10 EIA enot preostalega prostora. Ta prostor bo zapolnjen s 5 EIA enot veliko polnilno ploščo, 3 EIA enot veliko polnilno ploščo in dvema polnilnima ploščama po 1 EIA enoto. Ker omara nima razvoda napajanja, potrebuje model 830 primerno dolg napajalni kabel za doseg vtičnice. Za določitev primerne vtičnice je treba uporabiti napajalni kabel modela 830.
- Akustična vrata so na voljo za IBM-ove omare. Koda možnosti 6248 je na voljo za omare 0551 in 7014-T00. Koda možnosti 6249 je na voljo za omare 0553 in 7014-T42. Skupno zmanjšanje hrupa je približno 6 dB. Vrata dodajo 381 mm (15 palcev) globini omar.
- Za opis vrednosti emisij hrupa glejte razdelek Akustika.

Lokacije kolesc in izravnalnikov

Slika 4 prikazuje mesta kolesc in izravnalnikov za modele omar 7014-T00, 7014-T42, 0551, 0553 in 0555.

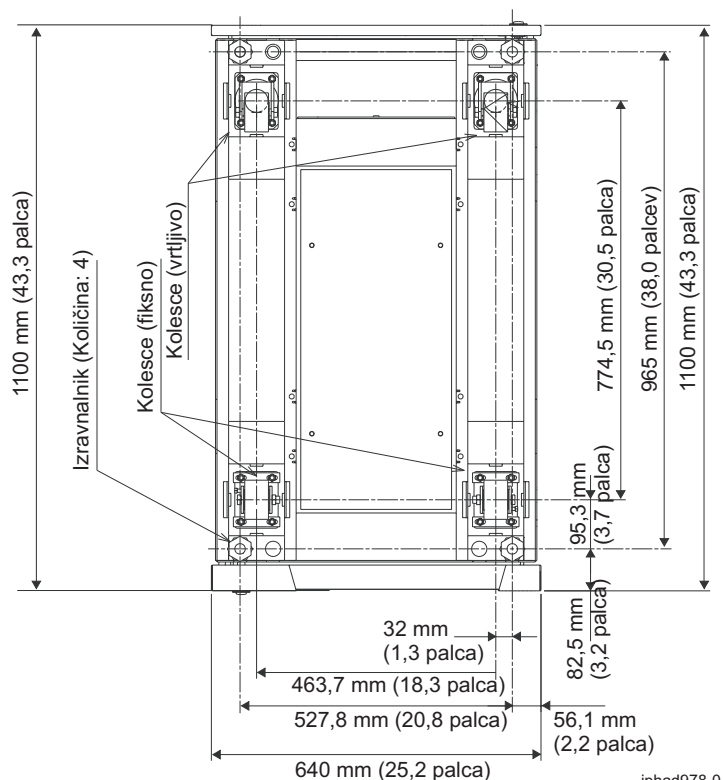

Slika 4. Lokacije kolesc in izravnalnikov

iphad978-0

Konfiguracije omar modelov 0551, 0553, 0555 in 7014

Omara 0551 ali 7014-T00 predstavlja 1,8-metrško omaro (36 enot EIA skupnega prostora). Omara 7014-T42 ali 0553 predstavlja 2-metrško omaro (42 enot EIA skupnega prostora).

Koda možnosti 7884 in 0229

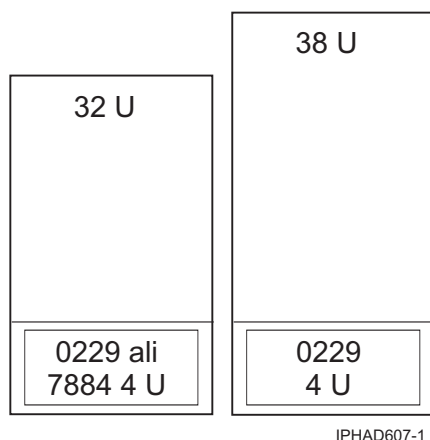

Slika 5. Koda možnosti 7884

Tabela 24. Koda možnosti 7884

IBM-ova omara	Omara, koda specifikacije	Podpora PDU (napajalna distribucijska enota)	Napajalni kabli
0551 ¹ 0553 ¹ 7014 ⁴ 0555	7884, 0229	0 do 4 ²	7884, PDU ³
<p>¹0551 je prazna 1,8-metrška omara s 36 enotami EIA celotnega prostora. 0553 je 2-metrška omara z 42 enotami EIA celotnega prostora.</p> <p>²0551, 0553, in 0555 koda možnosti 5160, 5161, 5163 in 7188. 7014, kode možnosti 7176, 7177, 7178 in 7188.</p> <p>³Pri vklopu enot v napajalno distribucijsko enoto (PDU) je potrebna koda možnosti pretvornega napajalnega kabla 6458, 6459, 6095 ali 9911. Pri naročilu redundantnega napajanja (koda možnosti 5158) je potrebna druga koda možnosti pretvornega napajalnega kabla.</p> <p>⁴7014-T00 je prazna 1,8-metrška omara s skupaj 36 enotami EIA prostora. 7014-T42 je 2-metrška omara z 42 enotami EIA celotnega prostora. Omara vključuje PDU, kode možnosti 9188, 9176, 9177 ali 9178.</p>			

Koda možnosti 0230 in 7886



IPHAD613-0

Slika 6. 550 v omari

Tabela 25. 550 v omari

IBM-ova omara	Omara, koda specifikacije	Podpora PDU (napajalna distribucijska enota)	Napajalni kabli
7014 ¹	0230 in 7886	0 do 4 ²	PDU ³
<p>¹7014-T00 je prazna 1,8-metrška omara s skupaj 36 enotami EIA prostora. 7014-T42 je 2-metrška omara z 42 enotami EIA celotnega prostora. Omara vključuje PDU, kode možnosti 9188, 9176, 9177 ali 9178.</p> <p>²0551, 0553, in 0555 koda možnosti 5160, 5161, 5163 in 7188. 7014, kode možnosti 7176, 7177, 7178 in 7188.</p> <p>³Pri vključitvi enote v PDU sta potrebna dva pretvorna napajalna kabla kode možnosti 6458, 6459, 6095 ali 9911.</p>			

Kode možnosti 0231, 0232, 0241 in 0242

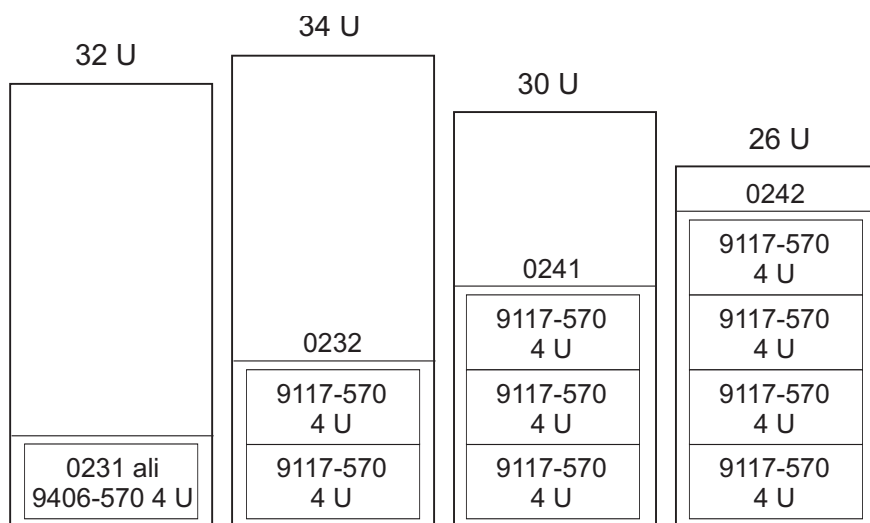

IPHAD608-1

Slika 7. 570 v omari

Tabela 26. 570 v omari

IBM-ova omara	Omara, koda specifikacije	Podpora PDU (napajalna distribucijska enota)	Napajalni kabli
0551 ¹ 0553 ¹ 7014 ³ 0555	0231, 0232, 0241, 0242	0 do 4 ²	PDU ⁴
<p>¹0551 je prazna 1,8-metrška omara s 36 enotami EIA celotnega prostora. 0553 je 2-metrška omara z 42 enotami EIA celotnega prostora.</p> <p>²0551, 0553, in 0555 koda možnosti 5160, 5161, 5163 in 7188. 7014, kode možnosti 7176, 7177, 7178 in 7188.</p> <p>³7014-T00 je prazna 1,8-metrška omara s skupaj 36 enotami EIA prostora. 7014-T42 je 2-metrška omara z 42 enotami EIA celotnega prostora. Omara vključuje PDU, kode možnosti 9188, 9176, 9177 ali 9178.</p> <p>⁴Pri vključitvi enote v PDU sta potrebna dva pretvorna napajalna kabla kode možnosti 6458, 6459, 6095 ali 9911.</p>			

Koda možnosti 0123 - spodnja razširitvena enota 5074 v omari; koda možnosti 0574 - enakovredna 5074

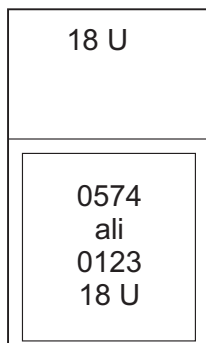

IPHAD600-0

Slika 8. Koda možnosti 0123

Tabela 27. Koda možnosti 0123

IBM-ova omara	Spodnja omara, koda specifikacije	Omara, koda specifikacije	Podpora PDU (napajalna distribucijska enota)	Napajalni kabli
0551 ¹ 0553 ¹ 0555	0123	0574	0 do 4 ²	0123, 0574, PDU ³
<p>¹0551 je prazna 1,8-metrška omara s 36 enotami EIA celotnega prostora. 0553 je 2-metrška omara z 42 enotami EIA celotnega prostora.</p> <p>²0551, 0553, in 0555 koda možnosti 5160, 5161, 5163 in 7188. 7014, kode možnosti 7176, 7177, 7178 in 7188.</p> <p>³Kode možnosti 0123 ali 0574 se ne priklapljajo v PDU.</p>				

Koda možnosti 0694 - enakovredno 5094

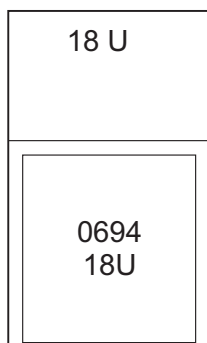

IPHAD601-0

Slika 9. Koda možnosti 0694 - enakovredno 5094

Tabela 28. Koda možnosti 0694 - enakovredno 5094

IBM-ova omara	Omara, koda specifikacije	Podpora PDU (napajalna distribucijska enota)	Napajalni kabli
0551 ¹ 0553 ¹ 0555	0694	0 do 4 ²	0694, PDU ³
<p>¹0551 je prazna 1,8-metrška omara s 36 enotami EIA celotnega prostora. 0553 je 2-metrška omara z 42 enotami EIA celotnega prostora.</p> <p>²0551, 0553, in 0555 koda možnosti 5160, 5161, 5163 in 7188. 7014, kode možnosti 7176, 7177, 7178 in 7188.</p> <p>³Koda možnosti 0125 se ne priklopi v PDU.</p>			

Koda možnosti 0133 - tovarniška namestitvev v omaro (modela 9406-800 in 9406-810); koda možnosti 0137 - namestitvev v omaro, ki jo opravi IBM-ov servis (modela 9406-800 in 9406-810)

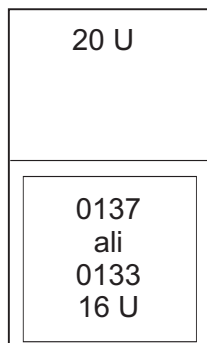

IPHAD602-0

Slika 10. Koda možnosti 0133

Tabela 29. Koda možnosti 0133

IBM-ova omara	Omara, koda specifikacije	Podpora PDU (napajalna distribucijska enota)	Napajalni kabli
0551 ¹ 0553 ¹ 0555	0133 ³ , 0137 ³	0 do 4 ²	0133, 0137, PDU ⁴
<p>¹0551 je prazna 1,8-metrška omara s 36 enotami EIA celotnega prostora. 0553 je 2-metrška omara z 42 enotami EIA celotnega prostora.</p> <p>²0551, 0553, in 0555 koda možnosti 5160, 5161, 5163 in 7188. 7014, kode možnosti 7176, 7177, 7178 in 7188.</p> <p>³ Ta možnost nudi polico omare (2 U) s sklopom vodil za napeljavo kablov, sklopom roke za napeljavo kablov, vmesniško ploščo in par dvižnih pokrovov.</p> <p>⁴Pri vključitvi enote v PDU sta potrebna dva pretvorna napajalna kabla kode možnosti 6458, 6459, 6095 ali 9911.</p>			

Koda možnosti 0134 - namestitev v omaro, ki jo opravi IBM-ov servis; koda možnosti 0138 - namestitev v omaro, ki jo opravi IBM-ov servis

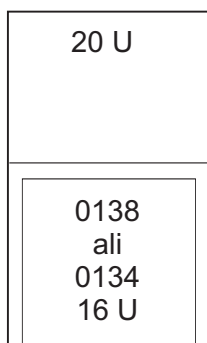

IPHAD603-0

Slika 11. Koda možnosti 0134

Tabela 30. Koda možnosti 0134

IBM-ova omara	Omara, koda specifikacije	Podpora PDU (napajalna distribucijska enota)	Napajalni kabli
0551 ¹ 0553 ¹ 0555	0134 ³ , 0138 ³	0 do 4 ²	0134, 0138, PDU ⁴
<p>¹0551 je prazna 1,8-metrška omara s 36 enotami EIA celotnega prostora. 0553 je 2-metrška omara z 42 enotami EIA celotnega prostora.</p> <p>²0551, 0553, in 0555 koda možnosti 5160, 5161, 5163 in 7188. 7014, kode možnosti 7176, 7177, 7178 in 7188.</p> <p>³ Ta možnost nudi polico omare (2 U) s sklopom roke za napeljavo kablov, vmesniško ploščo in par dvižnih pokrovov.</p> <p>⁴Pri vključitvi enote v PDU sta potrebna dva pretvorna napajalna kabla kode možnosti 6458, 6459, 6095 ali 9911.</p>			

Koda možnosti 0578 - razširitvena enota PCI-X v omari

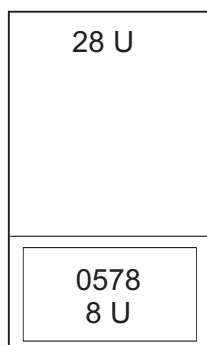

IPHAD604-0

Slika 12. Koda možnosti 0578 - razširitvena enota PCI-X v omari

Tabela 31. Koda možnosti 0578 - razširitvena enota PCI-X v omari

IBM-ova omara	Omara, koda specifikacije	Podpora PDU (napajalna distribucijska enota)	Napajalni kabli
0551 ¹	0578	0 do 4 ²	PDU ³
0553 ¹			
0555			
¹ 0551 je prazna 1,8-meterska omara s 36 enotami EIA celotnega prostora. 0553 je 2-meterska omara z 42 enotami EIA celotnega prostora.			
² 0551, 0553, in 0555 koda možnosti 5160, 5161, 5163 in 7188. 7014, koda možnosti 7176, 7177, 7178 in 7188.			
³ 0578 vključuje dva napajalna kabla omare, ki se vključita v PDU.			

Koda možnosti 0588 - razširitvena enota PCI-X v omari

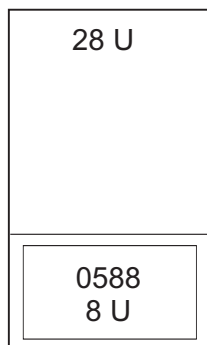

IPHAD605-0

Slika 13. Koda možnosti 0588 - razširitvena enota PCI-X v omari

Tabela 32. Koda možnosti 0588 - razširitvena enota PCI-X v omari

IBM-ova omara	Omara, koda specifikacije	Podpora PDU (napajalna distribucijska enota)	Napajalni kabli
0551 ¹ 0553 ¹ 0555	0588	0 do 4 ²	PDU ³
<p>¹0551 je prazna 1,8-metrška omara s 36 enotami EIA celotnega prostora. 0553 je 2-metrška omara z 42 enotami EIA celotnega prostora.</p> <p>²0551, 0553, in 0555 koda možnosti 5160, 5161, 5163 in 7188. 7014, kode možnosti 7176, 7177, 7178 in 7188.</p> <p>³0588 je dobavljena z dvema napajalnima kabloma, ki se vključita v PDU.</p>			

Koda možnosti 0595 - razširitvena enota PCI-X v omari

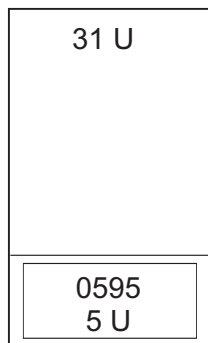

IPHAD606-0

Tabela 33. Koda možnosti 0595 - razširitvena enota PCI-X v omari

IBM-ova omara	Omara, koda specifikacije	Podpora PDU (napajalna distribucijska enota)	Napajalni kabli
0551 ¹ 0553 ¹ 0555	0595	0 do 4 ²	0595, PDU ³
<p>¹0551 je prazna 1,8-metrška omara s 36 enotami EIA celotnega prostora. 0553 je 2-metrška omara z 42 enotami EIA celotnega prostora.</p> <p>²0551, 0553, in 0555 koda možnosti 5160, 5161, 5163 in 7188. 7014, kode možnosti 7176, 7177, 7178 in 7188.</p> <p>³Če je enota vklopljena v PDU, je potrebna možnost 1422. Pri naročilu redundantnega napajanja (koda možnosti 5138) je potrebna še druga koda možnosti 1422.</p>			

Opomba: Podprta samo pri naročilih MES in vključuje polico omare s sklopom vodila, vmesniško ploščo in sklop roke za napeljavo kablov.

Omara modela 0551 in 9406-270

Specifikacije strežnika nudijo podrobne informacije za strežnik, vključno z dimenzijami, električnimi specifikacijami, napajanjem, temperaturo, okoljem in prostim servisnim prostorom.

Prikazana je omara modela 0551 in 9406-270. 0551 je sestavljen iz dveh modelov 9406-270 z razširitvami sistemske enote 7104, ki so nameščene v 1,8-metrško omaro. Koda 0121 predstavlja prvi model 9406-270 v omari (spodaj). Koda

0122 predstavlja drugi model 9406-270 v omari (na vrhu).



Slika 14. Omara modela 0551 in 9406-270

Tabela 34. Dimenzije

Maksimalna teža konfiguracije ¹	Višina	Širina	Globina
403 kg (885 funtov)	1800 mm (71,0 palca)	650 mm (25,5 palca)	1020 mm (40,0 palca)

¹Prosti servisni prostor ob straneh in na zgornji strani je med delovanjem neobvezen.

Tabela 35. Električne specifikacije

Električne karakteristike	Lastnosti
kVA (maksimum)	0,789
Nazivna napetost in frekvenca	100 - 127 ali 200 - 240 V izmenične napetosti pri 50 - 60 +/- 0,5 Hz
Oddajanje toplote (maksimum)	2560 BTU/h
Zahteve glede napajanja (maksimum)	750 W
Koeficient napajanja	0,95
Dovod toka	41 A
Odvod toka (maksimum)	3,5 mA
Faza	1

Tabela 36. Temperaturne zahteve

Delovanje	Mirovanje
10 - 38 °C (50 - 100,4 °F)	1 - 60 °C (33,8 - 140 °F)

Tabela 37. Okoljske zahteve

Okolje	Delovanje	Mirovanje
Temperatura mokrega termometra	23 °C (73,4 °F)	27 °C (80,6 °F)
Maksimalna nadmorska višina	3048 m (10 000 čevljev)	3048 m (10 000 čevljev)

Tabela 38. Oddajanje hrupa

Lastnosti	Delovanje	Mirovanje
$L_{WA,d}$ (kategorija 2E, običajno poslovno okolje)	6,6 belov	6,3 belov
$\langle L_{pA} \rangle_m$	48 dB	46 dB
Za opis vrednosti emisij hrupa glejte razdelek Akustika.		

Tabela 39. Prosti servisni prostor

Prednja stran	Hrbtina stran	Ob straneh	Zgornja stran
762 mm (30 palcev)	762 mm (30 palcev)	762 mm (30 palcev)	762 mm (30 palcev)
Prosti servisni prostor ob straneh in na zgornji strani je med delovanjem neobvezen.			

Opombe:

- 1,8-metrška omara ima na voljo šest EIA enot preostalega prostora. Ta prostor bo zapolnjen s polnilno ploščo s tremi enotami EIA in tremi polnilnimi ploščami z eno enoto EIA.
- Samo možnosti 4,3 m (14 čevljev) dolgega napajalnega kabla so na voljo pri sistemih 9406-270 v omari. Skupaj obstajajo štiri napajalni kabli, ki so napeljeni s pomočjo rok za upravljanje kablov. Na voljo je tudi naprava za upravljanje napajalnih kablov, ki jo lahko uporabimo za omejitev dolžine kablov, ki se nahajajo na spodnji strani omare. Glejte dodatek za kable modela 9406-270, priložen omari 0551 modela 9406-270.
- Omara nima distribucije napajanja. Vsak model 9406-270 in 7104 zahteva primerno dolg napajalni kabel za doseg vtičnice. Za določitev primernih vtičnic je treba uporabiti kode možnosti napajalnega kabla za model 9406-270s.

Omara modela 0554 in 7014-S11

Specifikacije strojne opreme nudijo podrobne informacije za omaro, vključno z dimenzijami, električnimi specifikacijami, napajanjem, temperaturo, okoljem in prostim servisnim prostorom.

Tabela 40. Dimenzije

Dimenzija	Lastnosti
Višina	611 mm (24 palcev)
Kapaciteta	11 uporabnih enot EIA
Višina samo s PDP - enosmerna napetost	Ni ustrezno
Širina brez stranskih plošč	Ni ustrezno
Širina s stranskimi ploščami	518 mm (20,4 palca)
Globina brez vrat	820 mm (32,3 palca)
Globina s prednjimi vrati	873 mm (34,4 palca)
Globina s prednjimi vrati z vdolbinami in izboklinami	Ni ustrezno
Teža osnovne omare (prazne)	36 kg (80 funtov)
Teža polne omare ¹	218 kg (481 funtov)

Tabela 41. Električne specifikacije

Električne karakteristike	Lastnosti
Enosmerna napetost omare (nazivna)	Ni ustrezno
Maksimalna obremenitev vira napajanja v kVA	Ni ustrezno
Razpon napetosti (V DC)	Ni ustrezno
Omara z izmenično napetostjo	Za specifične zahteve glejte specifikacije strežnika ali strojne opreme
Maksimalna obremenitev vira napajanja v kVA (na PDU)	Za specifične zahteve glejte specifikacije strežnika ali strojne opreme
Napetostno območje (V izmenične napetosti)	Za specifične zahteve glejte specifikacije strežnika ali strojne opreme
Frekvenca (Hz)	50 ali 60
Napajalna distribucijska enota 7188, ki se uporablja s to omaro, je nameščena vodoravno in zahteva eno enoto EIA prostora.	

Tabela 42. Prosti servisni prostor

Prednja stran	Hrbtna stran	Ob straneh
915 mm (36 palcev)	254 mm (10 palcev)	71 mm (2,8 palca)
Priporočen minimalni navpični prosti servisni prostor od tal je 2439 mm (8 čevljev).		

Glejte specifikacije strežnika ali strojne opreme za specifične zahteve temperature in vlažnosti.

Raven hrupa omare je odvisna od števila in tipa nameščenih predalov. Za specifične zahteve glejte specifikacije strežnika ali strojne opreme.

Zahteve glede pretoka zraka v omari so funkcija števila in tipov nameščenih predalov. Glejte specifikacije posameznega predala.

Opomba: Odvisno od konfiguracije, teža omare plus teža vgrajenih predalov. Omara lahko podpira maksimalno do 15,9 kg (35 funtov) na enoto EIA.

Delovni servisni prostor za omaro modela 0554 in 7014-S11

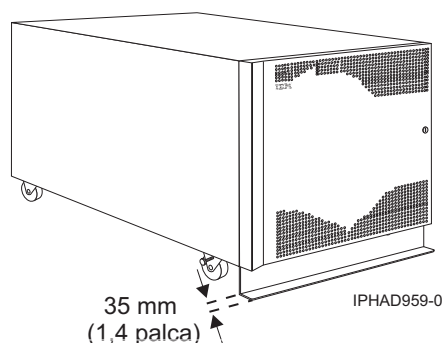

Slika 15. Model 0554 in 7014-S11 s stabilizatorjem

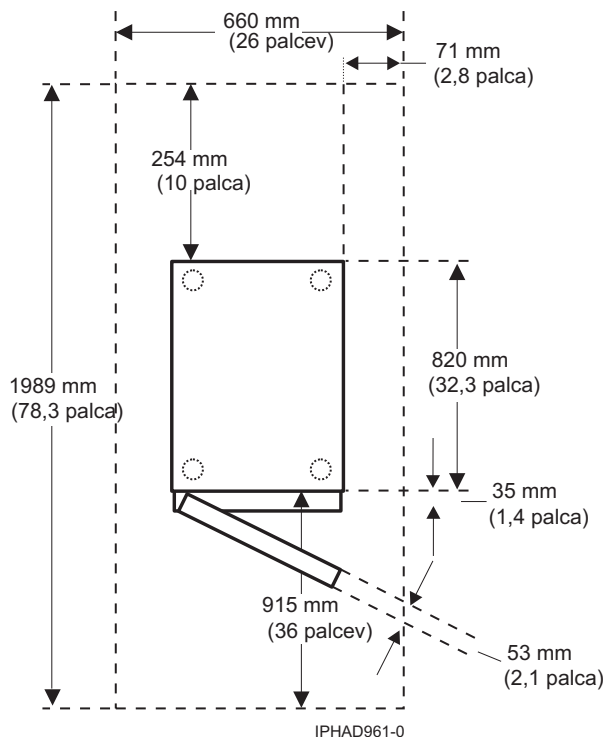

Slika 16. Prikaz načrta modela 0554 in 7014-S11

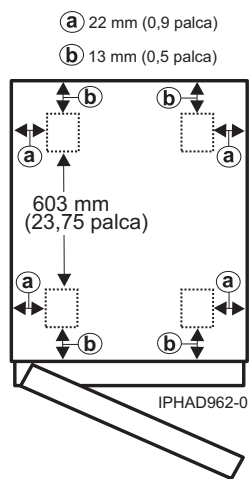

Slika 17. Lokacije koles za model 0554 in 7014-S11

Omara modela 0555 in 7014-S25

Specifikacije strojne opreme nudijo podrobne informacije za omaro, vključno z dimenzijami, električnimi specifikacijami, napajanjem, temperaturo, okoljem in prostim servisnim prostorom.

Tabela 43. Dimenzije

Dimenzije	Lastnosti
Višina	1240 mm (49 palcev)
Kapaciteta	25 uporabnih enot EIA
Višina samo s PDP - enosmerna napetost	Ni ustrezno

Tabela 43. Dimenzije (nadaljevanje)

Dimenzije	Lastnosti
Širina brez stranskih plošč	590 mm (23,2 palca)
Širina s stranskimi ploščami	610 mm (24 palcev)
Globina samo z zadnjimi vrati	996 mm (39,2 palca)
Globina z zadnjimi in prednjimi vrati	1000 mm (39,4 palca)
Globina s prednjimi vrati z vdolbinami in izboklinami	Ni ustrezno
Omara (prazna)	98 kg (217 funtov)
Polna omara ¹	665 kg (1467 funtov)

Tabela 44. Električne specifikacije

Električne karakteristike	Lastnosti
Enosmerna napetost omare (nazivna)	Ni ustrezno
Maksimalna obremenitev vira napajanja v kVA	Ni ustrezno
Razpon napetosti (V DC)	Ni ustrezno
Omara z izmenično napetostjo	Za specifične zahteve glejte specifikacije strežnika ali strojne opreme
Maksimalna obremenitev vira napajanja v kVA (na PDU)	Za specifične zahteve glejte specifikacije strežnika ali strojne opreme
Napetostno območje (V izmenične napetosti)	Za specifične zahteve glejte specifikacije strežnika ali strojne opreme
Frekvenca (Hz)	50 ali 60
Napajalna distribucijska enota 7188, ki se uporablja s to omaro, je nameščena vodoravno in zahteva eno enoto EIA prostora.	

Tabela 45. Prosti servisni prostor

Prednja stran	Hrbtna stran	Ob straneh
915 mm (36 palcev)	760 mm (30 palcev)	915 mm (36 palcev)

Glejte specifikacije strežnika ali strojne opreme za specifične zahteve temperature in vlažnosti.

Raven hrupa omare je odvisna od števila in tipa nameščenih predalov. Za specifične zahteve glejte specifikacije strežnika ali strojne opreme.

Zahteve glede pretoka zraka v omari so funkcija števila in tipov nameščenih predalov. Glejte specifikacije posameznega predala.

Opombe:

1. Odvisno od konfiguracije, teža omare plus teža vgrajenih predalov. Omara lahko podpira maksimalno do 22,7 kg (50 funtov) na enoto EIA.
2. Priporočen minimalni navpični prosti servisni prostor od tal je 2439 mm (8 čevljev).

Delovni servisni prostor za omaro modela 0555 in 7014-S25

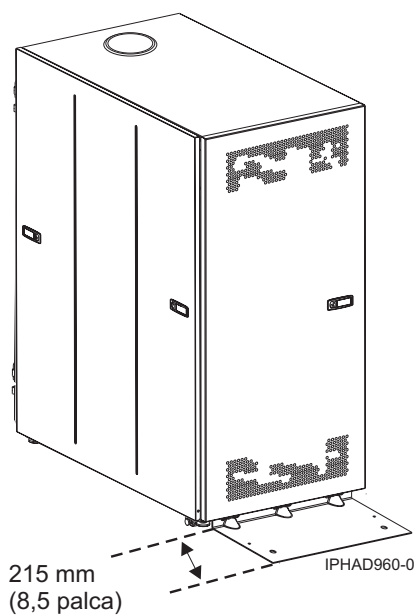

Slika 18. Model 0555 in 7014-S25 s stabilizacijsko nogo

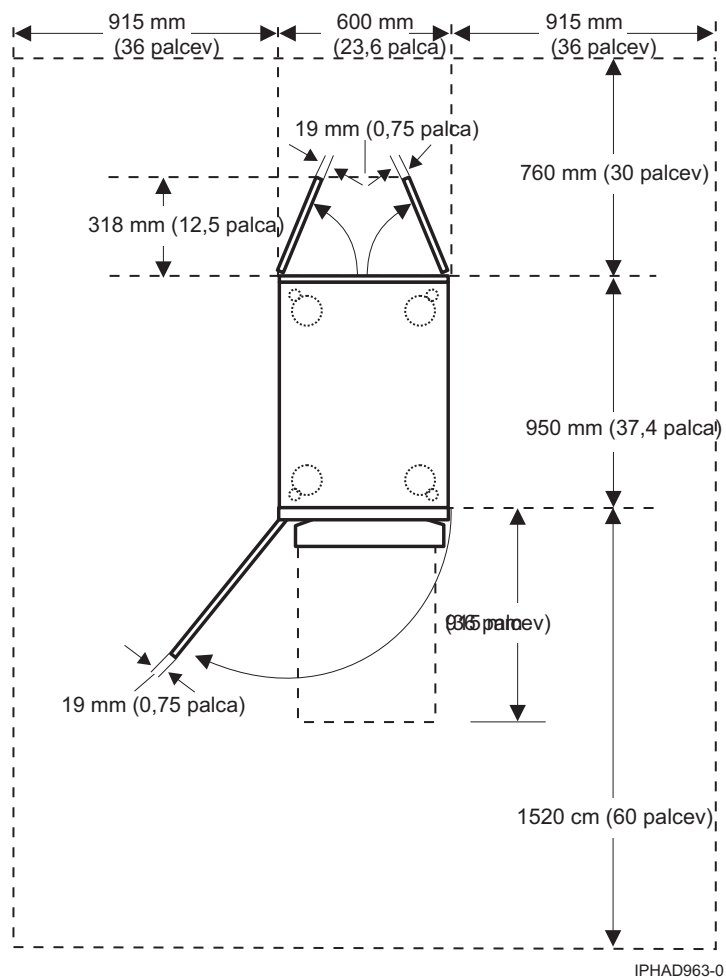

Slika 19. Prikaz načrta za model 0555 in 7014-S25

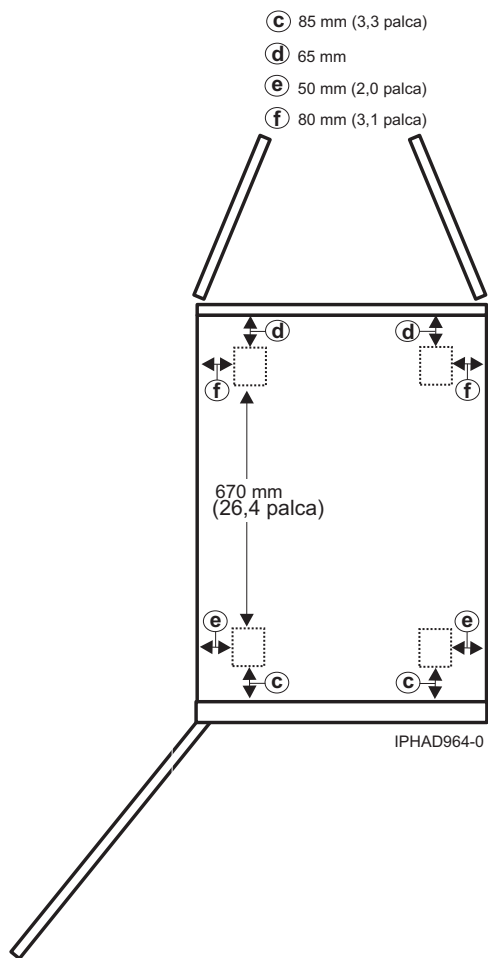

Slika 20. Lokacije koles za model 0555 in 7014-S25

Načrtovanje omar 7014-T00 in 7014-T42

Specifikacije omare nudijo podrobne informacije za omaro, vključno z dimenzijami, električnimi specifikacijami, napajanjem, temperaturo, okoljem in prostim servisnim prostorom.

Nekateri izdelki imajo lahko omejitve glede namestitve omar. Omejitve poiščite v specifikacijah specifičnega strežnika ali izdelka.

Naslednji podatki nudijo specifikacije za omare 7014-T00 in 7014-T42 ali 0553.

Omara modela 7014-T00:

Specifikacije strojne opreme nudijo podrobne informacije za omaro, vključno z dimenzijami, električnimi specifikacijami, napajanjem, temperaturo, okoljem in prostim servisnim prostorom.

Tabela 46. Dimenzije za omaro

Konfiguracija omare	Širina	Globina	Višina	Teža (prazno)	Teža (maksimalna konfiguracija)	Kapaciteta enote EIA
Omara samo s stranskimi pokrovi	644 mm (25,4 palca)	1016 mm (40,0 palca)	1804 mm (71,0 palca)	244 kg (535 funtov)	816 kg (1795 funtov) ¹	36 enot EIA

Tabela 46. Dimenzije za omaro (nadaljevanje)

Konfiguracija omare	Širina	Globina	Višina	Teža (prazno)	Teža (maksimalna konfiguracija)	Kapaciteta enote EIA
Omara samo s standardnimi zadnjimi vrati	644 mm (25,4 palca)	1042 mm (41,0 palca)	1804 mm (71,0 palca)	254 kg (559 funtov)	Ni na voljo	Ni na voljo
Omara s standardnimi prednjimi in zadnjimi vrati	644 mm (25,4 palca)	1100 mm (43,3 palca)	1804 mm (71,0 palca)	268 kg (590 funtov)	Ni na voljo	Ni na voljo
Omara s prednjimi vrati FC 6101 OEM in standardnimi zadnjimi vrati	644 mm (25,4 palca)	1100 mm (43,3 palca)	1804 mm (71,0 palca)	268 kg (590 funtov)	Ni na voljo	Ni na voljo
Omara z zelo naluknjanimi prednjimi vrati FC 6068 in standardnimi zadnjimi vrati	644 mm (25,4 palca)	1100 mm (43,3 palca)	1804 mm (71,0 palca)	268 kg (590 funtov)	Ni na voljo	Ni na voljo
Omara z akustičnimi prednjimi in zadnjimi vrati FC 6248	644 mm (25,4 palca)	1413 mm (55,6 palca)	1804 mm (71,0 palca)	268 kg (589 funtov)	Ni na voljo	Ni na voljo

¹ Za več informacij o porazdelitvi teže omare in nosilnosti tal glejte temo Porazdelitev teže in nosilnost tal za omare 7014-T00, 7014-T42 in 0553.

Tabela 47. Dimenzije za vrata

Model vrat	Širina	Višina	Globina	Teža
Standardna prednja vrata	639 mm (25,2 palca)	1740 mm (68,5 palca)	56 mm (2,3 palca)	14 kg (31 funtov)
Standardna zadnja vrata	639 mm (25,2 palca)	1740 mm (76,6 palca)	26 mm (1,0 palca)	11 kg (24 funtov) Z akustično peno: 14 kg (31 funtov)
Standardni stranski pokrovi	10 mm (0,4 palca) vsak	1740 mm (68,5 palca) vsak	1042 mm (41,0 palca) vsak	8,25 kg (18 funtov) vsak
Prednja vrata FC 6101 (OEM)	639 mm (25,2 palca)	1740 mm (68,5 palca)	56 mm (2,3 palca)	14 kg (31 funtov)
Zelo naluknjana prednja vrata FC 6068	639 mm (25,2 palca)	1740 mm (68,5 palca)	56 mm (2,3 palca)	14 kg (31 funtov)
Akustična vrata FC 6248, prednja in zadnja	639 mm (25,2 palca) vsaka	1740 mm (76,6 palca) vsaka	198 mm (7,8 palca) vsaka	12,3 kg (27 funtov) vsaka

Tabela 48. Električne specifikacije¹

Električne karakteristike	Lastnosti
Maksimalna obremenitev vira napajanja v kVA ²	8,4 (FC 6117 ³) 8,4 (FC EPB8 ^{3,4})

Tabela 48. Električne specifikacije¹ (nadaljevanje)

Električne karakteristike	Lastnosti
Opombe:	
1. Celotno napajanje omare je lahko izpeljano iz vsote napajanja predalov v omari.	
2. Pri FC EPB8 lahko vsaka stran podpira največ 600 amperov (A) in 10 varovalk. PDP lahko vsebuje največ dvajset (deset na vir napajanja) varovalk nazivnosti med 5 A in 90 A. Vsak vir napajanja podpira največ 8,4 kVA	
3. Za več informacij o FC 6117 in FC EPB8, glejte temo "Omara modela 7014-T00 z neobvezno razdelilno ploščo enosmerne napetosti".	
4. Predhodni podatki se lahko spremenijo.	

Za zahteve glede temperature in vlažnosti glejte specifikacije posameznega strežnika ali strojne opreme.

Ravni hrupa omare so odvisne od števila in tipa nameščenih predalov. Za specifične zahteve glejte specifikacije strežnika ali strojne opreme.

Opomba: Pri nameščanju omar je potrebno skrbno načrtovanje lokacije in objekta z namenom upoštevanja skupne proizvedene toplote predala in zagotovitve ustrezne količine zračnega pretoka za temperaturne zahteve predala. Pri nameščanju omar je potrebno skrbno načrtovanje lokacije in objekta z namenom upoštevanja skupne proizvedene toplote predala in zagotovitve ustrezne količine zračnega pretoka za temperaturne zahteve predala. Zahteve glede pretoka zraka v omari so odvisne od števila in tipa nameščenih predalov.

Opomba: Akustična vrata so na voljo za IBM-ove omare. Koda možnosti 6248 je na voljo za omare 0551 in 7014-T00. Koda možnosti 6249 je na voljo za omare 0553 in 7014-T42. Skupno zmanjšanje hrupa je približno 6 dB. Vrata dodajo približno 381 mm (15 palcev) k globini omar.

S tem povezane povezave:

"Porazdelitev teže in nosilnost tal za omare 7014-T00, 7014-T42 in 0553" na strani 42

Omare utegnejo biti težke, če je v njih več predalov. S pomočjo tabel Razdalje porazdelitve teže za omare pri obremenitvi in Obremenitev tal za napolnjene omare lahko zagotovite ustrezno nosilnost tal in porazdelitev teže.

Omara modela 7014-T00 z neobvezno razdelilno ploščo enosmerne napetosti:

Specifikacije strojne opreme nudijo podrobne informacije za omaro, vključno z dimenzijami, električnimi specifikacijami, napajanjem, temperaturo, okoljem in prostim servisnim prostorom.

Koda možnosti (FC) 6117 (razdelilna plošča (power distribution panel - PDP) z -48 V enosmerne napetosti)

Ta koda možnosti nudi na vrhu pritrjeno dvojno razdelilno ploščo za enosmerno napetost za omaro, ki lahko vsebuje različne količine predalov s centralnimi procesorskimi enotami, pomnilniških podsistemov ali obojih. Poleg največ štirih pomnilniških podsistemov z enosmerno napetostjo sta podprta največ dva sistema H80 ali dva sistema M80 z enosmerno napetostjo. Ta komponenta je izdelana brez priključenih napajalnih kablov. Na voljo je z nizom spojnikov napajanja, ki je vgrajen v zadnjo pregrado. Ustrezni napajalni kabli enosmerne napetosti so priloženi podprtim predalnim sistemom in jih vklopite v spojnike napajanja na zadnji strani razdelilne plošče 6117.

Koda možnosti (FC) EPB8 (razdelilna plošča (power distribution panel - PDP) z -48 V enosmerne napetosti)

Ta koda možnosti nudi na vrhu pritrjeno razdelilno ploščo z -48 V enosmerne napetosti za omare modelov 7014-T00, ki vsebujejo različne količine predalov, pomnilniških podsistemov in opreme OEM. Ta komponenta je predhodno nameščena v omaro 7014-T00. Razdelilna plošča počiva na vrhu omare in ne zavzema prostora EIA. Razdelilna plošča podpira redundantno napajanje z razdeljenima stranema A in B. Vsaka stran lahko podpira do 10 varovalk z nazivnostjo 5 - 90 A. Največja obremenitev je 600 amperov. Koda možnosti EPB8 ne vključuje varoval ali napajalnih kablov za enosmerno napetost. Varovalke in z njimi povezani napajalni kabli za enosmerno napetost so običajno dobavljene skupaj z IBM-ovimi izdelki. Pri izdelkih OEM morate zagotoviti ustrezne varovalke in napajalne kable za enosmerno napetost.

Opomba: Sprednja vrata so na omari 7014-T00 neobvezna.

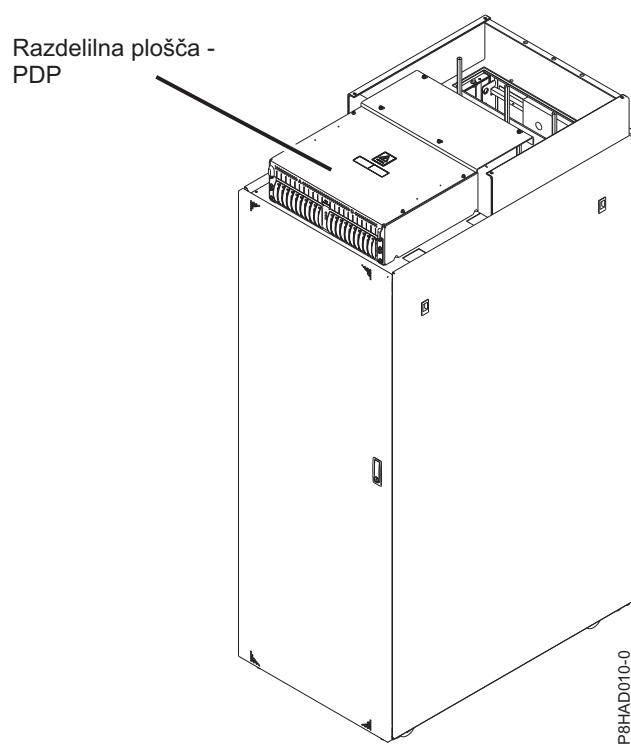

Slika 21. Koda možnosti EPB8 - razdelilna plošča

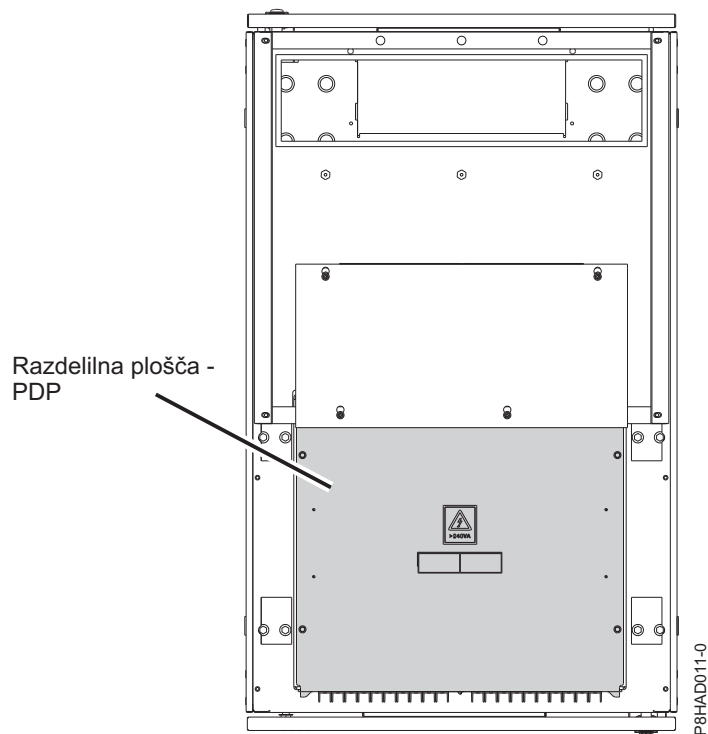

Slika 22. Koda možnosti EPB8 - razdelilna plošča (pogled od zgoraj navzdol)

Tabela 49. Dimenzije za omara 7014-T00 z nameščeno kodo možnosti 6117 ali EPB8

Dimenzije	Lastnosti
Širina (omara s stranskimi ploščami)	644 mm (25,4 palca)
Globina	1148 mm (45,2 palca)
Višina samo z -48 V enosmerne napetosti	1926 mm (75,8 palca)
Višina z -48 V enosmerno napetostjo in nadglavnim pladnjem za kable (običajno vključeno v kodo možnosti EPB8)	1941 mm (76,4 palca)

Tabela 50. Okoljske zahteve za kodi možnosti 6117 in EPB8

Okolje	Priporočeno obratovalno	Dopustno obratovalno	Mirovanje
Temperatura		-5 °C do 55 °C (23 °F - 131 °F)	
Razpon vlažnosti		0 % - 90 % relativne vlažnosti (relative humidity - RH) (brez kondenzacije)	
Temperatura pri odpremi			-40 °C do 70 °C (-40 °F do 158 °F)
Relativna vlažnost pri odpremi			0 % - 93 %

Omara modela 7014-T42, 7014-B42 in 0553:

Specifikacije strojne opreme nudijo podrobne informacije za omara, vključno z dimenzijami, električnimi specifikacijami, napajanjem, temperaturo, okoljem in prostim servisnim prostorom.

Tabela 51. Dimenzije za omara

Konfiguracija omare	Širina	Globina	Višina ¹	Teža (prazno)	Teža (maksimalna konfiguracija)	Kapaciteta enote EIA
Omara samo s stranskimi pokrovi	644 mm (25,4 palca)	1016 mm (40,0 palca)	2015 mm (79,3 palca)	261 kg (575 funtov)	1597 kg (3521 funtov) ² = (1336 kg + 261 kg)	42 enot EIA
Omara samo s standardnimi zadnjimi vrati	644 mm (25,4 palca)	1042 mm (41,0 palca)	2015 mm (79,3 palca)	273 kg (602 funtov)	Ni na voljo	Ni na voljo
Omara s standardnimi prednjimi in zadnjimi vrati	644 mm (25,4 palca)	1098 mm (43,3 palca)	2015 mm (79,3 palca)	289 kg (636 funtov)	Ni na voljo	Ni na voljo
Omara s sprednjimi vrati FC 6084 OEM in standardnimi zadnjimi vrati	644 mm (25,4 palca)	1098 mm (43,3 palca)	2015 mm (79,3 palca)	289 kg (636 funtov)	Ni na voljo	Ni na voljo
Omara z zelo naluknjanimi prednjimi vrati FC 6069 in standardnimi zadnjimi vrati	644 mm (25,4 palca)	1098 mm (43,3 palca)	2015 mm (79,3 palca)	289 kg (636 funtov)	Ni na voljo	Ni na voljo

Tabela 51. Dimenzije za omaro (nadaljevanje)

Konfiguracija omare	Širina	Globina	Višina ¹	Teža (prazno)	Teža (maksimalna konfiguracija)	Kapaciteta enote EIA
Omara z zelo naluknjanimi prednjimi vrati FC ERG7 770/780 in standardnimi zadnjimi vrati	644 mm (25,4 palca)	1176 mm (46,3 palca)	2015 mm (79,3 palca)	290 kg (639 funtov)	Ni na voljo	Ni na voljo
Omara z akustičnimi prednjimi in zadnjimi vrati FC 6249	644 mm (25,4 palca)	1413 mm (55,6 palca)	2015 mm (79,3 palca)	289 kg (635 funtov)	Ni na voljo	Ni na voljo
Omara s prednjimi vrati boljšega videza FC 6250 in standardnimi zadnjimi vrati	644 mm (25,4 palca)	1131 mm (44,5 palca)	2015 mm (79,3 palca)		Ni na voljo	Ni na voljo
Omara z akustičnimi prednjimi vrati FC ERGB in standardnimi zadnjimi vrati	644 mm (25,4 palca)	1240 mm (48,8 palca)	2015 mm (79,3 palca)	285 kg (627 funtov)	Ni na voljo	Ni na voljo
Omara z zadnjimi vrati s toplotnim izmenjevalnikom FC 6858 in standardnimi zadnjimi vrati	644 mm (25,4 palca)	1222 mm (48,1 palca)	2015 mm (79,3 palca)	Prazna: 306 kg (675 funtov) Polna: 312 kg (688 funtov)	Ni na voljo	Ni na voljo
Omara z razširitvijo FC ERG0 ter standardnimi prednjimi in zadnjimi vrati	644 mm (25,4 palca)	1303 mm (51,3 palca)	2015 mm (79,3 palca)	315 kg (694 funtov)	Ni na voljo	Ni na voljo
Opombe:						
<p>1. Zgornjih 6U omare lahko na lokaciji odjemalca začasno odstranite, da olajšate premikanje omare skozi vrata ali dvigala. Zgornjih 6U omare nato znova namestite na okvir omare, da zagotovite polno kapaciteto omare, ki je 42U. Omara je približno 28 cm (11 palcev) nižja, ko je zgornji del odstranjen. Za dodatne informacije o odstranjevanju zgornjega pokrova glejte temo Odstranjevanje zgornjega pokrova omare. Teža zgornjega pokrova je približno 29 kg (63 funtov).</p> <p>2. Za dodatne informacije o porazdelitvi teže omare in nosilnosti tal glejte temo Porazdelitev teže in nosilnost tal za omare 7014-T00, 7014-T42 in 0553.</p>						

Tabela 52. Dimenzije za vrata

Model vrat	Širina	Višina	Globina	Teža
Standardna prednja vrata	639 mm (25,2 palca)	1946 mm (76,6 palca)	56 mm (2,3 palca)	16 kg (34 funtov)

Tabela 52. Dimenzije za vrata (nadaljevanje)

Model vrat	Širina	Višina	Globina	Teža
Standardna zadnja vrata	639 mm (25,2 palca)	1946 mm (76,6 palca)	26 mm (1,0 palca)	13 kg (27 funtov) Z akustično peno: 16 kg (34 funtov)
Standardni stranski pokrovi (vsak)	10 mm (0,4 palca)	1740 mm (68,5 palca)	1042 mm (41,0 palca)	18 funtov 8,25 kg (18 funtov)
Prednja vrata FC 6084 (OEM)	639 mm (25,2 palca)	1946 mm (76,6 palca)	56 mm (2,3 palca)	16 kg (34 funtov)
Zelo naluknjana prednja vrata FC 6069	639 mm (25,2 palca)	1946 mm (76,6 palca)	56 mm (2,3 palca)	16 kg (34 funtov)
Zelo naluknjana prednja vrata FC ERG7 770/780	639 mm (25,2 palca)	1946 mm (76,6 palca)	134 mm (5,3 palca)	17 kg (37 funtov)
Akustična vrata FC 6249, prednja in zadnja	639 mm (25,2 palca) vsaka	1946 mm (76,6 palca) vsaka	198 mm (7,8 palca) vsaka	13,6 kg (30 funtov) vsaka
Prednja vrata boljšega videza FC 6250	639 mm (25,2 palca) vsaka	1946 mm (76,6 palca) vsaka	90 mm (3,5 palca)	
Akustična vrata FC ERGB, samo prednja	639 mm (25,2 palca)	1946 mm (76,6 palca)	198 mm (7,8 palca)	13,6 kg (30 funtov)
Stranski pokrovi boljšega videza FC 6238	10 mm (0,4 palca)	1740 mm (68,5 palca)	1042 mm (41,0 palca)	8,5 kg (18 funtov)
Zadnja vrata s toplotnim izmenjevalnikom FC 6858	639 mm (25,2 palca)	1946 mm (76,6 palca)	147 mm (5,8 palca)	Prazna: 29,9 kg (66 funtov) Polna: 35,6 kg (78,5 funta)
8-palčna razširitev za omaro FC ERG0	647 mm (25,4 palca)	1957 mm (77,1 palca)	203 mm (8,0 palca)	27 kg (58,0 funtov)
Koda specifikacije balastne uteži FC ERG8 ¹	Ni na voljo	Ni na voljo	Ni na voljo	52,1 kg (115 funtov)

¹ Ko so strežniki modelov 9080-MHE, 9080-MME, 9119-MHE in 9119-MME naročeni s kodo možnosti (FC) ER16, da bi prostor v omari rezervirali za bodoča sistemska vozlišča, se naročilu samodejno doda FC ERG8.

Tabela 53. Električne specifikacije¹

Električne karakteristike	Lastnosti
Maksimalna obremenitev vira napajanja v kVA	Za več informacij o možnostih napajalnih distribucijskih enot omare in napajalnih kablov glejte temo Možnosti napajalnih distribucijskih enot in napajalnih kablov za omare 7014, 0551, 0553 in 0555.

¹Celotno napajanje omare je lahko izpeljano iz vsote napajanja predalov v omari.

Za zahteve glede temperature in vlažnosti glejte specifikacije posameznega strežnika ali strojne opreme.

Ravni hrupa v omari so odvisne od števila in tipa nameščenih predalov. Za specifične zahteve glejte specifikacije strežnika ali strojne opreme.

Opomba: Pri nameščanju omar je potrebno skrbno načrtovanje lokacije in objekta z namenom upoštevanja skupne proizvedene toplote predala in zagotovitve ustrezne količine zračnega pretoka za temperaturne zahteve predala. Pri nameščanju omar je potrebno skrbno načrtovanje lokacije in objekta z namenom upoštevanja skupne proizvedene

toplote predala in zagotovitve ustrezne količine zračnega pretoka za temperaturne zahteve predala. Zahteve glede pretoka zraka v omari so odvisne od števila in tipa nameščenih predalov.

Opomba: Akustična vrata so na voljo za IBM-ove omare. Koda možnosti 6248 je na voljo za omare 0551 in 7014-T00. Koda možnosti 6249 je na voljo za omare 0553 in 7014-T42. Skupno zmanjšanje hrupa je približno 6 dB. Vrata dodajo približno 381 mm (15 palcev) k globini omar.

Prosti servisni prostor

Tabela 54. Prosti servisni prostori za omare 7014-T00, 7014-T42 in 0553

Prednja stran	Zadnja stran	Ob straneh
915 mm (36 palcev)	915 mm (36 palcev)	915 mm (36 palcev)
Opomba: Priporočen minimalni navpični prosti servisni prostor od tal je 2439 mm (8 čevljev).		

Slika 23 nudi lokacije koles in izravnalnikov za omare 7014-T00, 7014-T42, 0551, 0553 in 0555.

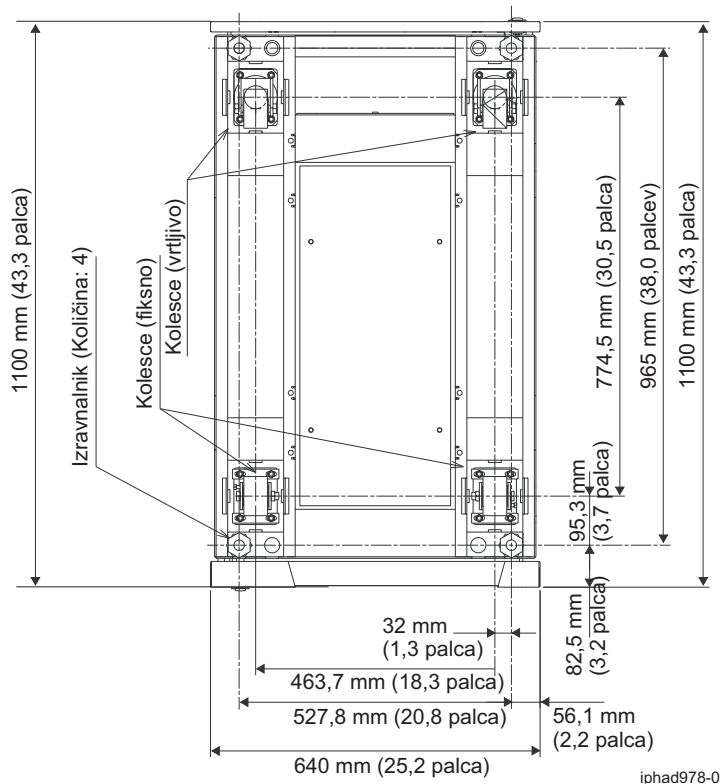

Slika 23. Lokacije koles in izravnalnikov

Opomba: Omare so velike in težke, zato je premikanje težavno. Za vzdrževanje je potreben dostop tako spredaj kot zadaj, zato potrebujete dodaten prostor. Slika tloriga ne prikazuje polmera nihalnih vrat na V/I omari. Servisni prostor dolžine 915 mm (36 palcev) mora biti na voljo na prednjem in zadnjem delu ter na straneh V/I omare.

S tem povezane povezave:

“Porazdelitev teže in nosilnost tal za omare 7014-T00, 7014-T42 in 0553” na strani 42

Omare utegnejo biti težke, če je v njih več predalov. S pomočjo tabel Razdalje porazdelitve teže za omare pri obremenitvi in Obremenitev tal za napolnjene omare lahko zagotovite ustrezno nosilnost tal in porazdelitev teže.

Podprte kode možnosti 7014-T00, 7014-T42 in 0553:

Spoznajte podprte kode možnosti, ki so na voljo za omare 7014-T00, 7014-T42 in 0553.

Koda možnosti (FC) ERG0

Koda možnosti ERG0 je neobvezna razširitev zadnjega dela omare, ki jo lahko uporabljate za omare 7014-T42. Ta razširitev je nameščena na zadnjem delu omare 7014-T42 in nudi 20,3 cm (8 palcev) dodatnega prostora za kable na strani omare in za ohranjanje prostega osrednjega prostora za hlajenje ter za servisni dostop.

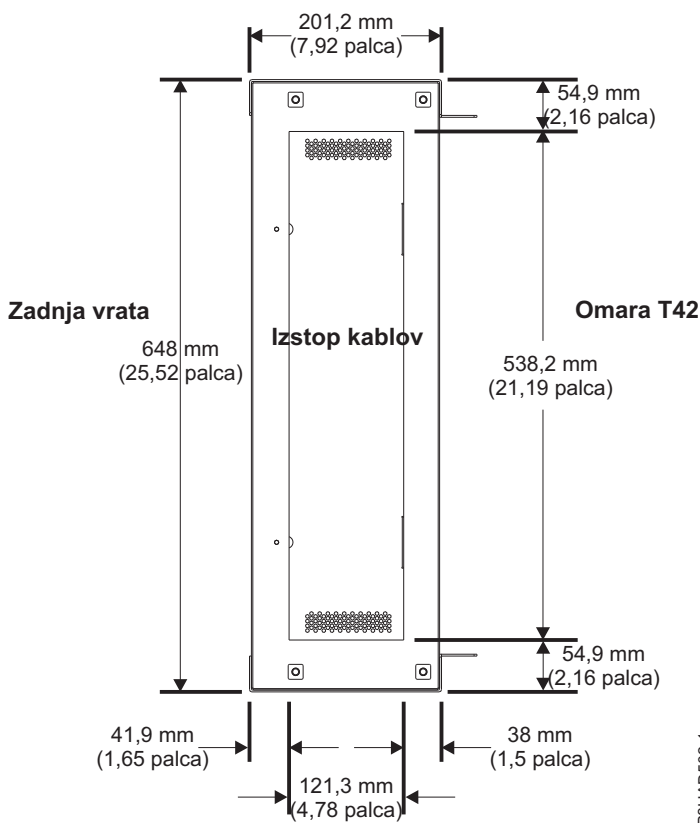

Slika 24. Razširitev zadnjega dela omare, koda možnosti FC ERG0 (pogled od zgoraj navzdol)

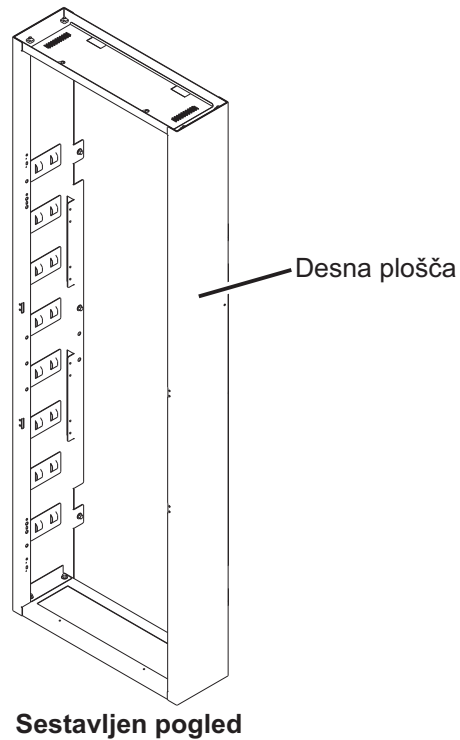

Slika 25. Pogled sestavljene kode možnosti ERG0

FC 6080

FC 6080 je neobvezna komponenta omare z dodatno strojno opremo za ojačenje omare in njeno pritrditev na tla. Zagotavlja dodatno trdnost in stabilnost omare. Ta možnost vključuje jekleno oporo ali konstrukcijo, ki se pritrdi na zadnji del omare. Na levi strani je na tečajih (gledano z zadnje strani omare) in jo je mogoče umakniti, da se po potrebi zagotovi preprost dostop do predalov v omari. Ta možnost vključuje tudi strojno opremo za pritrditev omare na betonska tla ali podobno površino in pritrditvene slepe plošče za nezasedena mesta v omari.

Opombe:

1. Če je nameščena koda možnosti 6080, morate za odstranitev pritrditve uporabiti orodje, s katerim pritrdite stranski pokrov na omaro.
2. Koda možnosti 6080 ni podprta v sistemih 9080-MHE, 9080-MME, 9119-MHE in 9119-MME, ker zraven opornic ni na voljo dovolj prostora za kable. Za te sisteme lahko uporabite kodo možnosti ERGC.
3. Kode možnosti ERG0 (razširitev omare na zadnji strani) ni mogoče uporabiti s kodo možnosti 6080.

Sestavljanje več omar 7014-T00, 7014-T00 in 0553:

Omare 7014-T00, 7014-T42 ali 0553 je mogoče združiti v razporeditev z več omarami. Naslednja slika prikazuje tako razporeditev.

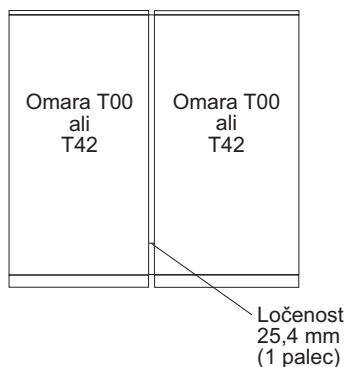

Na voljo je komplet z vijaki, distančniki in okrasnimi pokrovi, ki prekrijejo 25,4 mm (1 palec) vmesnega prostora. Za servisni prostor si oglejte servisne prostore, prikazane v preglednici za 7014-T00.

S tem povezane povezave:

“Omara modela 7014-T00” na strani 32

Specifikacije strojne opreme nudijo podrobne informacije za omaro, vključno z dimenzijami, električnimi specifikacijami, napajanjem, temperaturo, okoljem in prostim servisnim prostorom.

Porazdelitev teže in nosilnost tal za omare 7014-T00, 7014-T42 in 0553:

Omare utegnejo biti težke, če je v njih več predalov. S pomočjo tabel Razdalje porazdelitve teže za omare pri obremenitvi in Obremenitev tal za napolnjene omare lahko zagotovite ustrezno nosilnost tal in porazdelitev teže.

Ob namestitvi več predalov so omare 7014-T00, 7014-T42 in 0553 lahko izjemno težke. Naslednja tabela prikazuje potrebne razdalje porazdelitve teže za napolnjene omare 7014-T00, 7014-T42 in 0553.

Tabela 55. Razdalje porazdelitve teže za omare pri obremenitvi

Omara	Teža sistema ¹	Širina ²	Globina ²	Razdalja porazdelitve teže ³	
				Spredaj in zadaj	Levo in desno
7014-T00 ⁴	816 kg (1795 funtov)	623 mm (24,5 palca)	1021 mm (40,2 palca)	515,6 mm (20,3 palca), 477,5 mm (18,8 palca)	467,4 mm (18,4 palca)
7014-T00 ⁵	816 kg (1795 funtov)	623 mm (24,5 palca)	1021 mm (40,2 palca)	515,6 mm (20,3 palca), 477,5 mm (18,8 palca)	0
7014-T00 ⁶	816 kg (1795 funtov)	623 mm (24,5 palca)	1021 mm (40,2 palca)	515,6 mm (20,3 palca), 477,5 mm (18,8 palca)	559 mm (22 palcev)
7014-T42 in 0553 ⁴	930 kg (2045 funtov)	623 mm (24,5 palca)	1021 mm (40,2 palca)	515,6 mm (20,3 palca), 477,5 mm (18,8 palca)	467,4 mm (18,4 palca)
7014-T42 in 0553 ⁵	930 kg (2045 funtov)	623 mm (24,5 palca)	1021 mm (40,2 palca)	515,6 mm (20,3 palca), 477,5 mm (18,8 palca)	0
7014-T42 in 0553 ⁶	930 kg (2045 funtov)	623 mm (24,5 palca)	1021 mm (40,2 palca)	515,6 mm (20,3 palca), 477,5 mm (18,8 palca)	686 mm (27 palcev)

Opombe:

1. Maksimalna teža popolnoma poseljene omare; enote so kilogrami (kg), funti (lb) pa so navedeni v oklepaju.
2. Dimenzije brez pokrovov; enote so v podane v mm, palci pa so navedeni v oklepaju.
3. Razdalja porazdelitve teže v vseh štirih smereh je področje okoli obsega omare (minus pokrovi), potrebna za porazdelitev teže prek obsega omare. Področja porazdelitve teže se ne morejo prekrivati s sosednjimi področji porazdelitve teže računalniške opreme. Enote so mm s palci v oklepajih.
4. Razdalja porazdelitve teže je polovica vrednosti prostega servisnega prostora, prikazanega na sliki, plus debelina pokrova.
5. Brez leve in desne razdalje porazdelitve teže.
6. Leva in desna razdalja porazdelitve teže, potrebna za pričakovano obremenitev podesta 339,5 kg/m² (70 funtov/čevljev²).

Naslednja tabela prikazuje potrebno nosilnost tal za napolnjene omare 7014-T00, 7014-T42 in 0553.

Tabela 56. Obremenitev tal za omare pri obremenitvi

Omara	Obremenitev tal			
	Dvignjena tla kg/m ¹	Nedvignjena tla kg/m ¹	Dvignjena tla lb/ft ¹	Nedvignjena tla lb/ft ¹
7014-T00 ²	366,7	322,7	75	66
7014-T00 ³	734,5	690,6	150,4	141,4
7014-T00 ⁴	341	297	70	61
7014-T42 in 0553 ²	403	359	82,5	73,5
7014-T42 in 0553 ³	825	781	169	160
7014-T42 in 0553 ⁴	341,4	297,5	70	61

Opombe:

1. Dimenzije brez pokrovov; enote so v podane v mm, palci pa so navedeni v oklepaju.
2. Razdalja porazdelitve teže je polovica vrednosti prostega servisnega prostora, prikazanega na sliki, plus debelina pokrova.
3. Brez leve in desne razdalje porazdelitve teže.
4. Leva in desna razdalja porazdelitve teže, potrebna za pričakovano obremenitev podesta 339,5 kg/m² (70 funtov/čevljev²).

S tem povezane povezave:

“Omara modela 7014-T42, 7014-B42 in 0553” na strani 36

Specifikacije strojne opreme nudijo podrobne informacije za omaro, vključno z dimenzijami, električnimi specifikacijami, napajanjem, temperaturo, okoljem in prostim servisnim prostorom.

“Omara modela 7014-T00” na strani 32

Specifikacije strojne opreme nudijo podrobne informacije za omaro, vključno z dimenzijami, električnimi specifikacijami, napajanjem, temperaturo, okoljem in prostim servisnim prostorom.

Načrtovanje za omaro 7953-94X in 7965-94Y

Specifikacije omare nudijo podrobne informacije za omaro, vključno z dimenzijami, električnimi specifikacijami, napajanjem, temperaturo, okoljem in prostim servisnim prostorom.

Naslednji podatki nudijo specifikacije za omaro 7953-94X in 7965-94Y.

Omara modela 7953-94X in 7965-94Y:

Specifikacije strojne opreme nudijo podrobne informacije za omaro, vključno z dimenzijami, električnimi specifikacijami, napajanjem, temperaturo, okoljem in prostim servisnim prostorom.

Tabela 57. Dimenzije za omaro

	Širina	Globina	Višina	Teža (prazno)	Teža (maksimalna konfiguracija)	Kapaciteta enote EIA
Samo omara	600 mm (23,6 palca)	1039 mm (40,9 palca)	2002 mm (78,8 palca)	130 kg (287 funtov)	1140 kg (2512 funtov)	42 enot EIA
Omara s standardnimi vrati	600 mm (23,6 palca)	1095 mm (43,1 palca)	2002 mm (78,8 palca)	138 kg (304 funtov)	Ni na voljo	Ni na voljo
Omara s trojnimi vrati	600 mm (23,6 palca)	1206,2 - 1228,8 mm (47,5 - 48,4 palca)	2002 mm (78,8 palca)	147 kg (324 palcev)	Ni na voljo	Ni na voljo

Tabela 57. Dimenzije za omaro (nadaljevanje)

	Širina	Globina	Višina	Teža (prazno)	Teža (maksimalna konfiguracija)	Kapaciteta enote EIA
Omara z indikatorjem toplotnega izmenjevalnika zadnjih vrat	600 mm (23,6 palca)	1196 mm (47,1 palca)	2002 mm (78,8 palca)	169 kg (373 funtov)	Ni na voljo	Ni na voljo
Opomba: Ko dostavite omaro ali jo premaknete, morate stabilnost zagotoviti s prevesami. Več informacij o prevesah najdete v temi "Stranske stabilizatorske prevese" na strani 48.						

Tabela 58. Dimenzije za vrata

Model vrat	Širina	Višina	Globina	Teža
Standardna prednja vrata (FC EC01) in standardna zadnja vrata (FC EC02)	597 mm (23,5 palca)	1925 mm (75,8 palca)	22,5 mm (0,9 palca)	7,7 kg (17 funtov)
Trojna vrata (FC EU21) ³	597,1 mm (23,5 palca)	1923,6 mm (75,7 palca)	105,7 mm (4,2 palca) ¹ 128,3 mm (5,2 palca) ²	16,8 kg (37 funtov)
¹ Merjeno na sprednji ravni površini vrat.				
² Merjeno na IBM-ovem logotipu na prednjem delu vrat.				
³ Med več omarami, ki so postavljene ena zraven druge, mora biti vsaj 6 mm (0,24 palca) prostora, da se omogoči pravilno natikanje trojnih prednjih vrat na tečaje. S kodo možnosti EC04 (komplet za priklop vrste omar) lahko vzdržujete 6 mm (0,24 palca) minimalnega prostora med omarami.				

Tabela 59. Dimenzije za stranske pokrove¹

Globina	Višina	Teža
885 mm (34,9 palca)	1870 mm (73,6 palca)	17,7 kg (39 funtov)
¹ Stranski pokrovi ne povečajo celotne širine omare.		

Tabela 60. Temperaturne zahteve

Delovanje	Mirovanje
10 °C - 38 °C (50 °F - 100,4 °F) ¹	-40 °C do 60 °C (-40 °F do 140 °F)
¹ Maksimalna temperatura 38 °C (100,4 °F) se mora zmanjšati za 1 °C (1,8 °F) na 137 m (450 čevljev) nad 1295 m (4250 čevljev).	

Tabela 61. Okoljske zahteve

Okolje	Delovanje	Mirovanje	Maksimalna nadmorska višina
Vlažnost brez kondenzacije	20% - 80% (dopustna) 40% - 55% (priporočena)	8% - 80% (vključujoč kondenziranje)	2134 m (7000 čevljev) nad morskno gladino
Temperatura mokrega termometra	21 °C (69,8 °F)	27 °C (80,6 °F)	

Tabela 62. Prosti servisni prostor

Prednja stran	Hrbtna stran	Stran ¹
915 mm (36 palcev)	915 mm (36 palcev)	610 mm (24 palcev)
¹ Prosto servisno področje na strani je potrebno samo, ko so na omari prevese. To področje ni potrebno med normalnim delovanjem omare, ko prevese niso nameščene.		

Toplotni izmenjevalnik na zadnjih vratih

Specifikacije za naročljivo kodo možnosti Power (FC): EC05 - indikator toplotnega izmenjevalnika za zadnja vrata (model 1164-95X).

Tabela 63. Dimenzije za toplotni izmenjevalnik zadnjih vrat

Širina	Globina	Višina	Teža (prazno)	Teža (napolnjeno)
600 mm (23,6 palca)	129 mm (5,0 palca)	1950 mm (76,8 palca)	39 kg (85 funtov)	48 kg (105 funtov)
Za več informacij glejte "Toplotni izmenjevalnik na zadnjih vratih, model 1164-95X" na strani 49.				

Električne specifikacije

Za električne zahteve glejte Možnosti napajalne distribucijske enote in napajalnih kablov.

Možnosti

Omara 7953-94X in 7965-94Y ima na voljo naslednje možnosti za uporabo:

- Plošča za preprečevanje kroženja zraka, nameščena na dnu sprednje strani omare.
- Stabilizatorski opornik, nameščen na sprednji strani omare.

Lokacije kolesc

Naslednji diagram prikazuje lokacije kolesc za omaro 7953-94X in 7965-94Y.

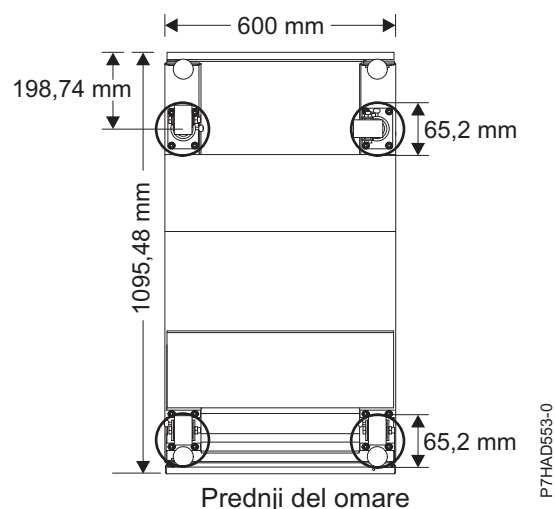

Slika 26. Lokacije kolesc

Povezovanje kablov znotraj omare 7953-94X in 7965-94Y:

Spoznajte različne možnosti razpeljave kablov, ki so na voljo za omaro 7953-94X in 7965-94Y.

Povezovanje kablov znotraj omare

Kable lahko v omari napeljete s pomočjo stranskih kabelskih kanalov. Na vsaki strani omare sta dva kabelska kanala, kot prikazuje Slika 27.

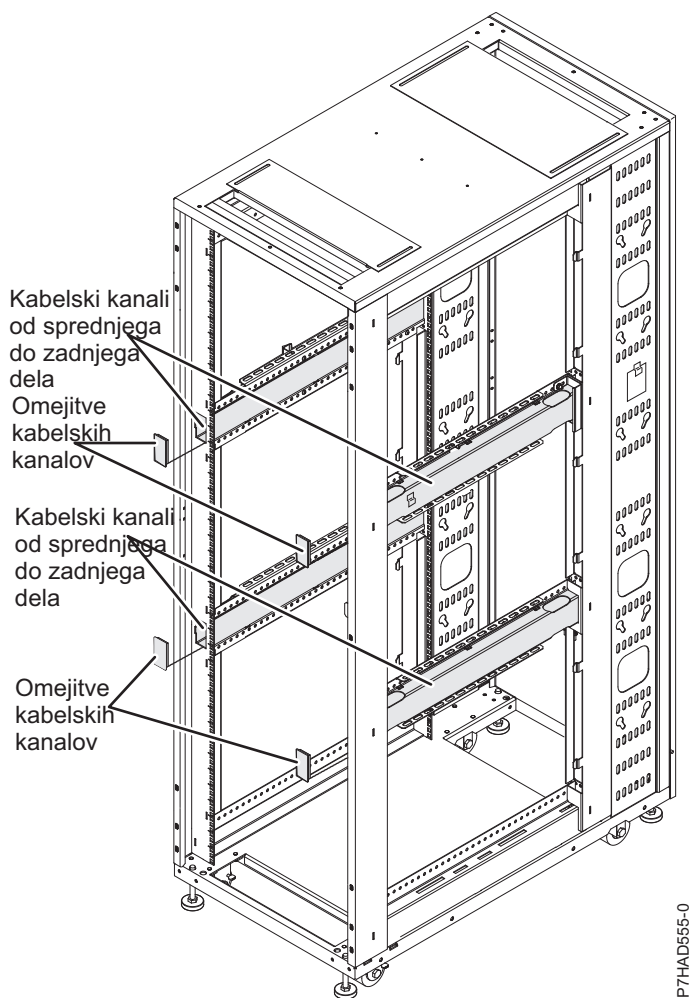

Slika 27. Povezovanje kablov znotraj omare

Povezovanje kablov pod tlemi

Drog za dostop do kablov, ki se nahaja na zadnji spodnji strani omare, vam pomaga napeljati kable, pri čemer je omara na mestu. Pri nameščanju lahko ta drog odstranite, po namestitvi in napeljavi kablov pa ga znova priklopite.

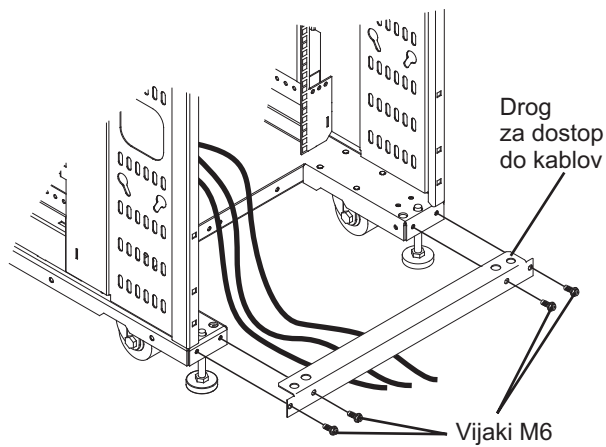

P7HAD566-0

Slika 28. Drog za dostop do kablov

Povezovanje kablov nad glavo

Prednja in zadnja štirikotna odprtina za dostop do kablov, ki se nahajata na zgornji strani omare, omogočata napeljavo kablov iz omare v smeri navzgor. Pokrova za dostop do kablov lahko prilagajate, tako da zrahljate stranske vijake in pokrova pomaknete naprej ali nazaj.

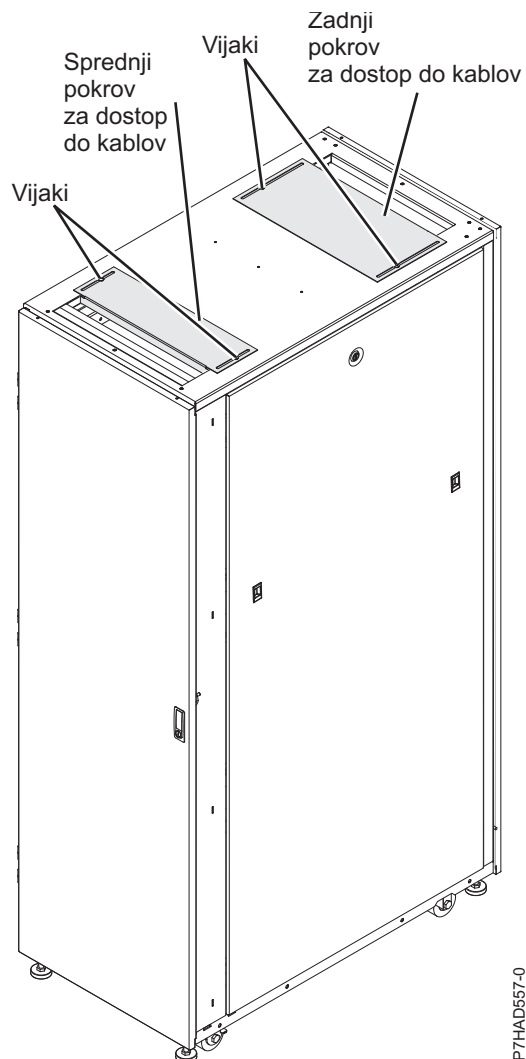

P7HAD567-0

Slika 29. Pokrova za dostop do kablov

Stranske stabilizatorske prevese:

Spoznajte stranske stabilizatorske prevese, ki so na voljo za omaro 7953-94X in 7965-94Y.

Prevese so stabilizatorji s kolesi, ki so nameščeni na strani omare. Prevese lahko odstranite šele, ko je omara na končni lokaciji in je v nobeno smer ne boste premaknili za več kot 2 metra (6 čevljev).

Preveso odstranite s pomočjo 6-mm imbus ključa, s katerim odstranite štiri vijake, s katerimi je prevesa pritrjena na omaro.

Med premikanjem omare hranite vse prevese in vijake na varnem mestu za kasnejšo uporabo. Če morate omaro premakniti na lokacijo, ki je od trenutne oddaljena več kot 2 metra (6 čevljev), znova namestite prevese.

Tabela 64. Dimenzije za omaro s prevesami

Širina	Globina	Višina	Teža	Kapaciteta enote EIA
780 mm (30,7 palca)	1095 mm (43,1 palca)	2002 mm (78,8 palca)	261 kg (575 funtov)	42 enot EIA

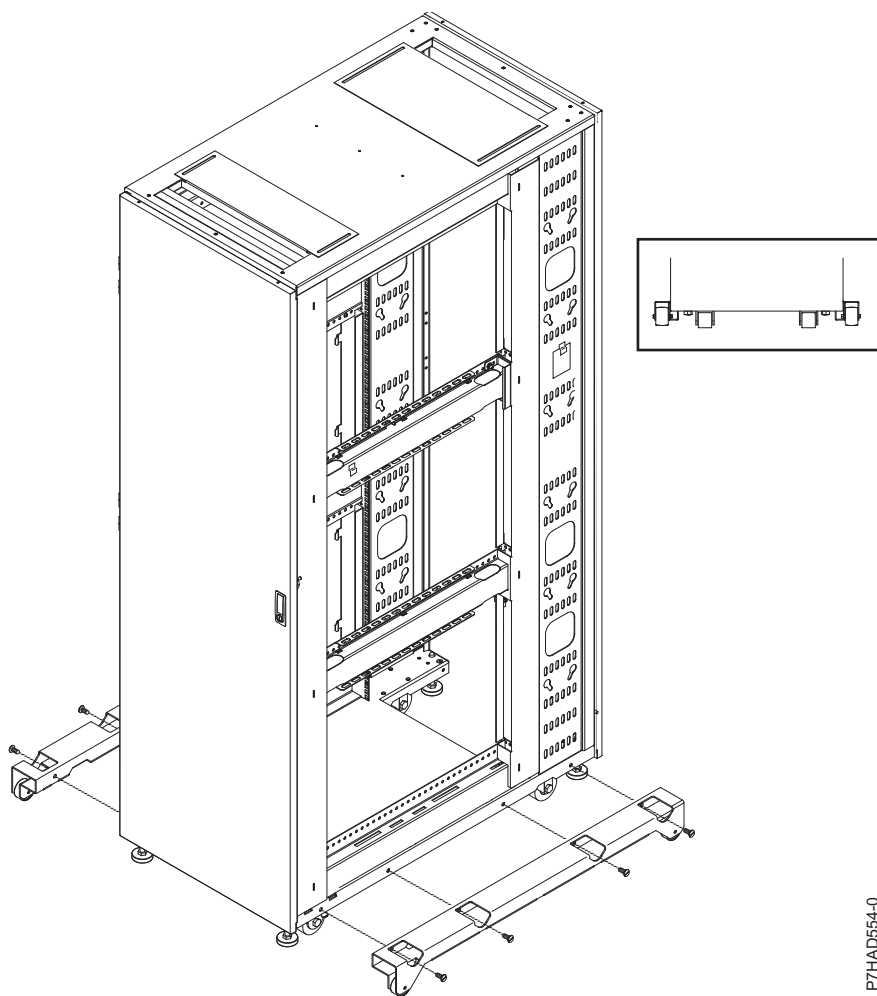

Slika 30. Lokacije preves

Več omar:

Poučite se, kako povezati več omar 7953-94X in 7965-94Y.

Več omar 7953-94X in 7965-94Y lahko povežete spojkami, ki povezujejo enote na sprednji strani omare. Glejte sliko Slika 31.

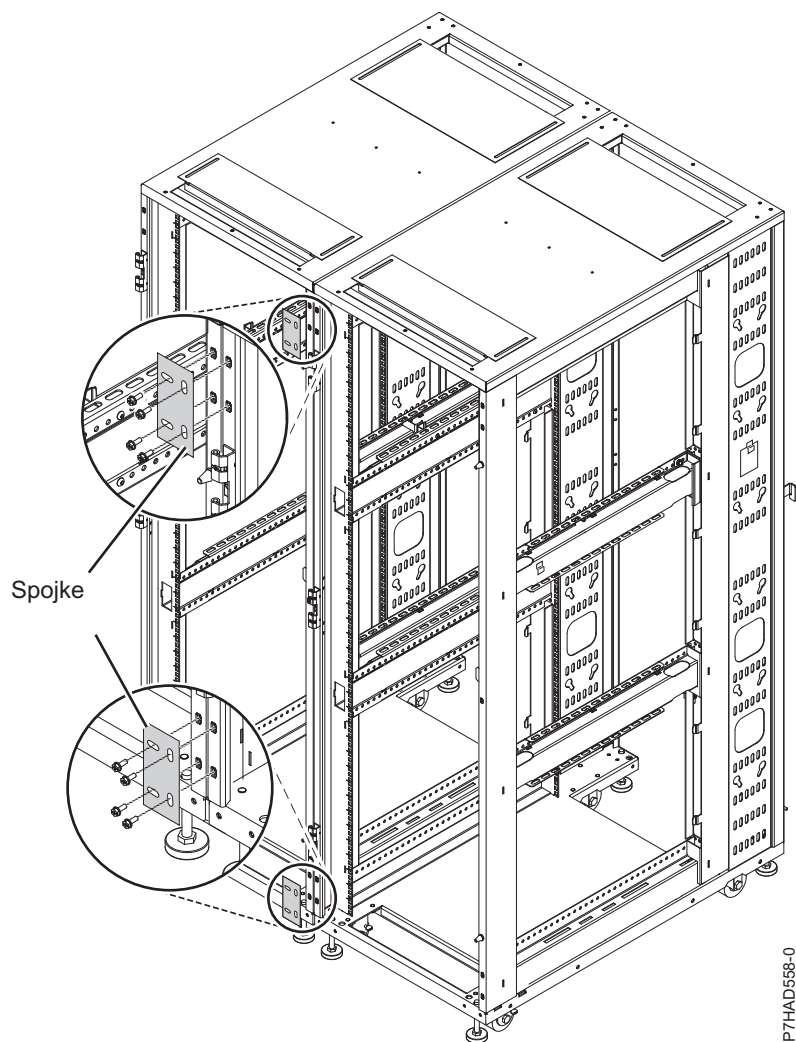

Slika 31. Spojke

Toplotni izmenjevalnik na zadnjih vratih, model 1164-95X:

Spoznajte specifikacije za toplotni izmenjevalnik na zadnjih vratih 1164-95X (koda možnosti EC05).

Specifikacije za toplotni izmenjevalnik na zadnjih vratih, model 1164-95X

Tabela 65. Dimenzije za toplotni izmenjevalnik na zadnjih vratih 1164-95X

Širina ¹	Globina	Višina	Teža (prazno)	Teža (napolnjeno)
600 mm (23,6 palca)	129 mm (5,0 palca)	1950 mm (76,8 palca)	39 kg (85,0 funtov)	48 kg (105,0 funtov)

1. Širina je notranja širina računalnika, ko je nameščen v prostoru U omare. Širina prednje plošče je 482 mm (19,0 palca).

Vodne specifikacije

- Tlak
 - Normalno delovanje: <137,93 kPa (20 psi)
 - Maksimum: 689,66 kPa (100 psi)

- Volumen
 - Približno 9 litrov (2,4 galone)
- Temperatura
 - Temperatura vode mora biti v podatkovnem centru nad rosiščem
 - $18\text{ °C} \pm 1\text{ °C}$ ($64,4\text{ °F} \pm 1,8\text{ °F}$) za okolje ASHRAE razreda 1
 - $22\text{ °C} \pm 1\text{ °C}$ ($71,6\text{ °F} \pm 1,8\text{ °F}$) za okolje ASHRAE razreda 2
- Zahtevana hitrost pretoka vode (izmerjeno na vhodu toplotnega izmenjevalnika)
 - Minimum: 22,7 litra (6 galon) na minuto
 - Maksimum: 56,8 litra (15 galon) na minuto

Zmogljivost toplotnega izmenjevalnika

100 % odvajanje toplote kaže, da je toplotni izmenjevalnik odvedel količino toplote, ki je ekvivalentna tisti, ki jo generirajo naprave, in da je povprečna temperatura zraka iz toplotnega izmenjevalnika identična tisti, ki se dovaja v omaro (v tem primeru 27 °C ($80,6\text{ °F}$)). Več kot 100 % odvajanje toplote kaže, da je toplotni izmenjevalnik odvedel vso toploto, ki so jo generirale naprave, ter ohladil zrak, tako da je povprečna temperatura zraka iz omare nižja od temperature zraka, ki se dovaja v omaro.

Za vzdrževanje optimalne zmogljivosti toplotnega izmenjevalnika na zadnjih vratih in za zagotavljanje ustreznega hlajenja za vse komponente omare upoštevajte naslednje varnostne ukrepe:

- Namestite slepe plošče v vse nezasedene prostore omare.
- Napeljite signalne kable na zadnji strani omare tako, da v predalnik vstopijo ali izstopijo skozi zračne lopute na vrhu ali dnu.
- Povežite signalne kable v ploščato obliko, zato da lahko drsne pokrove zgornjih in spodnjih zračnih loput čim bolj zaprete. Signalnih kablov ne povezujte v šope.

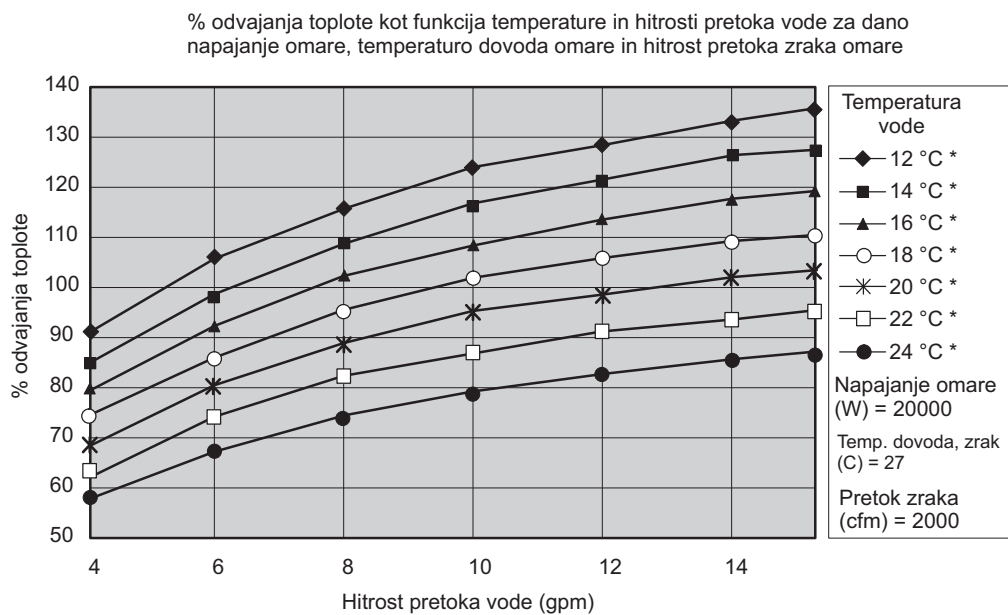

Slika 32. Običajna zmogljivost toplotnega izmenjevalnika z 20-kW toplotno obremenitvijo

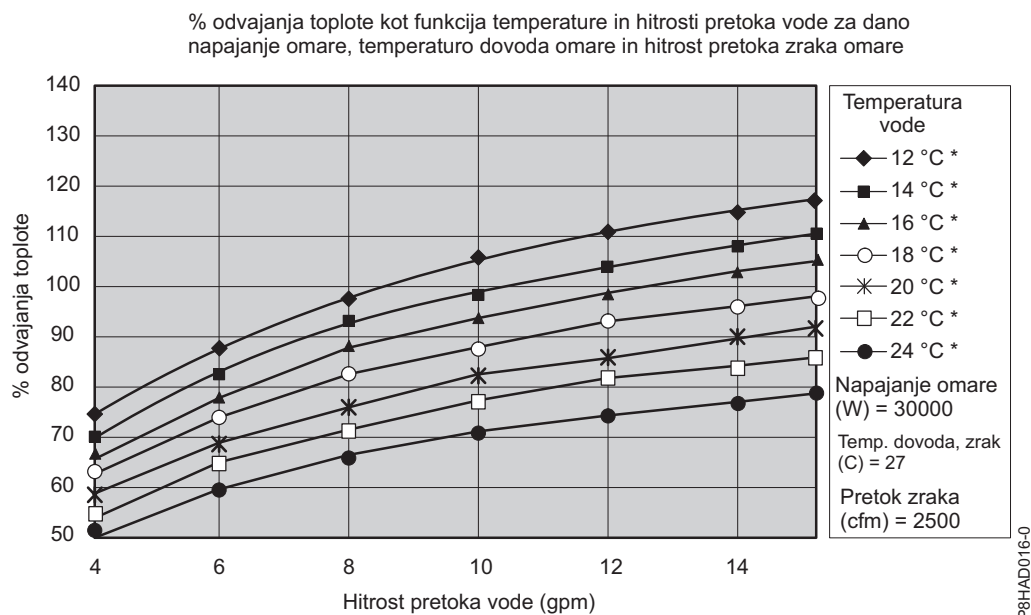

Slika 33. Običajna zmogljivost toplotnega izmenjevalnika s 30-kW toplotno obremenitvijo

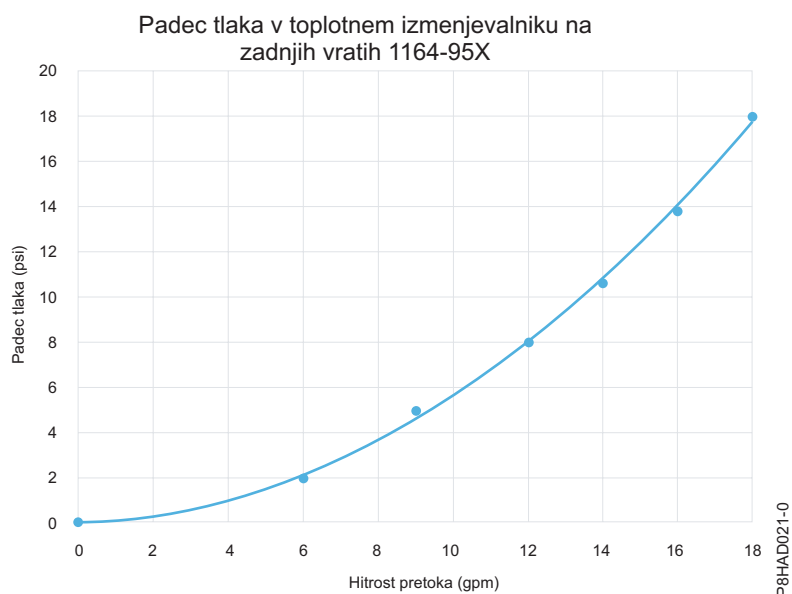

Slika 34. Padec tlaka (standardne enote)

Vodne specifikacije za sekundarno hladilno zanko

Pomembno: Voda, ki se dovaja toplotnemu izmenjevalniku, mora izpolnjevati zahteve, opisane v tem razdelku. Sicer lahko sčasoma pride do okvar sistema, ki so posledica naslednjih problemov:

- puščanja zaradi korozije in lukenj v kovinskih komponentah toplotnega izmenjevalnika ali sistema za dovajanje vode.
- obloge vodnega kamna znotraj toplotnega izmenjevalnika, ki lahko povzročijo naslednje probleme:
 - zmanjšanje zmoglosti toplotnega izmenjevalnika pri ohlajanju zraka iz omare;
 - okvaro mehanske strojne opreme, kot je spojka za hitro priklopljanje cevi;

- organsko kontaminacijo, kot so bakterije, glive ali alge. Takšna kontaminacija lahko povzroči enake probleme, kot so opisani za nastajanje oblog vodnega kamna.

Pri načrtovanju in uvedbi infrastrukture ter kemije vode sekundarne zanke se obrnite na strokovnjaka za kakovost in distribucijo vode.

Nadzor in priprava sekundarne hladilne zanke

Voda, ki jo uporabite za polnjenje, dopolnjevanje in preskrbovanje toplotnega izmenjevalnika, mora biti ustrezno kontrolirana deionizirana voda brez delcev ali destilirana voda brez delcev, da ne pride do naslednjih problemov:

- korozija kovine;
- bakterijsko obraščanje;
- obloge vodnega kamna.

Voda ne sme izvirati iz primarnega sistema z ohlajeno vodo za zgradbo, ampak mora biti dovedena kot del sekundarnega zaprtozračnega sistema.

Pomembno: Ne uporabljajte raztopin glikola, ker lahko škodijo zmogljivosti hlajenja toplotnega izmenjevalnika.

Materiali za uporabo v sekundarnih zankah

V dovodnih vodih, spojnikih, razdelilnikih, črpalkah in drugi strojni opremi, ki sestavlja zaprtozračni vodooskrbni sistem na vaši lokaciji, lahko uporabljate kateregakoli od naslednjih materialov:

- baker ali medenino z manj kot 30 % vsebnostjo cinka;
- medenino z manj kot 30 % vsebnostjo cinka;
- nerjavno jeklo 303 ali 316;
- s peroksidom strjeno gumo iz etilen propilen dien monomera (EPDM), material, ki ni iz kovinskega oksida.

Materiali, ki se ne smejo uporabljati v sekundarnih zankah

Naslednjih materialov ne smete uporabljati v nobenem delu vodopreskrbnega sistema:

- oksidativnih biocidov, kot so klor, brom in klorov dioksid;
- aluminija;
- medenine z več kot 30 % vsebnostjo cinka;
- železa (jeklo, ki ni nerjavno).

Specifikacije in zahteve za toplotni izmenjevalnik na zadnjih vratih, model 1164-95X:

Spoznajte specifikacije in zahteve za vodno hlajenje toplotnega izmenjevalnika na zadnjih vratih 1164-95X (koda možnosti EC05).

Vodne specifikacije za sekundarno hladilno zanko

Pomembno: Voda, ki se dovaja toplotnemu izmenjevalniku, mora izpolnjevati zahteve, opisane v razdelku: "Toplotni izmenjevalnik na zadnjih vratih, model 1164-95X" na strani 49. Sicer lahko sčasoma pride do okvar sistema, ki so posledica naslednjih problemov:

- puščanja zaradi korozije in lukenj v kovinskih komponentah toplotnega izmenjevalnika ali sistema za dovajanje vode.
- obloge vodnega kamna znotraj toplotnega izmenjevalnika, ki lahko povzročijo naslednje probleme:
 - zmanjšanje zmoglosti toplotnega izmenjevalnika pri ohlajanju zraka iz omare;
 - okvaro mehanske strojne opreme, kot je spojka za hitro priklapljanje cevi;

- organsko kontaminacijo, kot so bakterije, glive ali alge. Takšna kontaminacija lahko povzroči enake probleme, kot so opisani za nastajanje oblog vodnega kamna.

Pri načrtovanju in uvedbi infrastrukture ter kemije vode sekundarne zanke se obrnite na strokovnjaka za kakovost in distribucijo vode.

Nadzor in priprava sekundarne hladilne zanke

Voda, ki jo uporabite za polnjenje, dopolnjevanje in preskrbovanje toplotnega izmenjevalnika, mora biti ustrezno kontrolirana deionizirana voda brez delcev ali destilirana voda brez delcev, da ne pride do naslednjih problemov:

- korozija kovine;
- bakterijsko obraščanje;
- obloge vodnega kamna.

Voda ne sme izvirati iz primarnega sistema z ohlajeno vodo za zgradbo, ampak mora biti dovedena kot del sekundarnega zaprtozračnega sistema.

Pomembno: Ne uporabljajte raztopin glikola, ker lahko škodijo zmogljivosti hlajenja toplotnega izmenjevalnika.

Materiali za uporabo v sekundarnih zankah

V dovodnih vodih, spojnikih, razdelilnikih, črpalkah in drugi strojni opremi, ki sestavlja zaprtozračni vodopreskrbni sistem na vaši lokaciji, lahko uporabljate kateregakoli od naslednjih materialov:

- baker ali medenino z manj kot 30 % vsebnostjo cinka;
- medenino z manj kot 30 % vsebnostjo cinka;
- nerjavno jeklo 303 ali 316;
- s peroksidom strjeno gumo iz etilen propilen dien monomera (EPDM), material, ki ni iz kovinskega oksida.

Materiali, ki se ne smejo uporabljati v sekundarnih zankah

Naslednjih materialov ne smete uporabljati v nobenem delu vodopreskrbnega sistema:

- oksidativnih biocidov, kot so klor, brom in klorov dioksid;
- aluminija;
- medenine z več kot 30 % vsebnostjo cinka;
- železa (jeklo, ki ni nerjavno).

Zahteve glede dobave vode za sekundarne zanke

Spoznajte specifične značilnosti sistema, ki dobavlja ohlajeno mehko vodo v toplotni izmenjevalnik.

Temperatura:

Toplotni izmenjevalnik, dovodna in odvodna cev niso izolirani. Izognite se vsem stanjem, ki lahko povzročijo kondenzacijo. Temperatura vode v dovodni cevi, povratni cevi in toplotnem izmenjevalniku mora biti nad rosiščem lokacije, kjer se toplotni izmenjevalnik uporablja.

Opozorilo: Primarna ohlajena voda je običajno premrzla za takšno uporabo, ker je temperatura ohlajene vode stavbe lahko 4 °C - 6 °C (39 °F - 43 °F).

Pomembno:

Sistem, ki dovaja vodo za hlajenje, mora imeti zmožnost merjenja rosišča sobe in samodejnega ustreznega prilagajanja temperatura vode. V nasprotnem primeru mora biti temperatura vode nad maksimalnim rosiščem za to namestitvev podatkovnega centra. Vzdrževati je treba na primer naslednjo najmanjšo temperaturo vode:

- 18 °C plus/minus 1 °C (64,4 °F plus/minus 1,8 °F). Ta specifikacija velja znotraj specifikacije ASHRAE Class 1 Environmental Specification, ki zahteva najvišje rosišče pri 17 °C (62,6 °F).
- 22 °C plus/minus 1 °C (71,6 °F plus/minus 1,8 °F). Ta specifikacija velja znotraj specifikacije ASHRAE Class 2 Environmental Specification, ki zahteva najvišje rosišče pri 21 °C (69,8 °F).

Glejte *dokument ASHRAE z naslovom Thermal Guidelines for Data Processing Environments*.

Tlak:

Vodni tlak v sekundarni zanki mora biti nižji od 690 kPa (100 psi). Običajen delovni tlak toplotnega izmenjevalnika mora biti 414 kPa (60 psi) ali nižji.

Hitrost pretoka:

Hitrost pretoka vode v sistemu mora biti v območju 23-57 litrov (6-15 galon) na minuto.

Padec tlaka v primerjavi s hitrostjo pretoka v toplotnih izmenjevalnikih (vključno s hitrimi spojkami za priklop cevi) je definiran kot približno 103 kPa (15 psi) pri 57 litrih (15 galonah) na minuto.

Omejitve količine vode:

Toplotni izmenjevalnik drži približno 9 litrov (2,4 galone). Petnajstmetrske (50 ft) dovodne in odvodne cevi s premerom 19 mm (0,75 palca) vsebujejo približno 9,4 litra (2,5 galone). Da bi zmanjšali izpostavljenost poplavam v primeru puščanj, mora celotni hladilni sistem izdelka (toplotni izmenjevalnik, dovodna cev in odvodna cev) brez rezervoarjev vsebovati največ 18,4 litra (4,8 galone) vode. To je previdnostni ukrep, in ne zahteva glede funkcionalnosti. Poleg tega razmislite tudi o uporabi metod za odkrivanje puščanja na sekundarni zanki, ki dovaja vodo toplotnemu izmenjevalniku.

Izpostavljenost zraku:

Sekundarna hladilna zanka je zaprta zanka brez neprekinjene izpostavljenosti zraku sobe. Potem ko napolnite zanko, iz nje odstranite ves zrak. Ventil za izpust zraka je na voljo na vrhu razdelilnika toplotnega izmenjevalnika in je namenjen puščanju zraka iz sistema.

Specifikacije za sekundarne zanke za dovod vode

Spoznajte različne komponente strojne opreme, iz katerih je sestavljena sekundarna zanka za dovod vode, ki v toplotni izmenjevalnik dovaja hladno, mehko vodo. Dovodni sistem vključuje različne cevi in strojno opremo, potrebno za povezavo cevi s toplotnim izmenjevalnikom. Upravljanje cevi lahko uporabite v okoljih s podestom in brez njega.

Toplotni izmenjevalnik lahko odstrani 100 % ali več toplotne obremenitve iz posamezne omare, ko deluje v optimalnih pogojih.

Primarna hladilna zanka je dobava ohlajene vode iz stavbe ali modularne hladilne enote. Primarne zanke ne smete uporabljati kot neposredni izvor hladilnega sredstva za toplotni izmenjevalnik.

Za takšno zasnovo sta potrebna nabava in namestitev komponent, potrebnih za izdelavo sekundarnega sistema hladilne zanke. To je vaša odgovornost. Glavni namen je opisati primere običajnih metod, s katerimi nastavite sekundarne zanke in zagotavljate delovne značilnosti, ki so potrebne za ustrezno in varno dovajanje vode v toplotni izmenjevalnik.

Opozorilo:

Varnostna naprava za preprečevanje prekomernega tlaka mora izpolnjevati naslednje zahteve:

- Skladnost s standardom *ISO 4126-1*.
- Takšna namestitvev, ki je enostavna za pregled, dostop, vzdrževanje in popravilo.
- Biti mora karseda blizu napravi, ki jo ščiti.
- Imeti mora zmožnost prilagajanja zgolj z orodjem.
- Imeti mora odprtino za izpust, ki je usmerjena tako, da izpuščena voda ali tekočina ne predstavlja nevarnosti in ni usmerjena proti osebi.
- Imeti mora zadostno izpustno kapaciteto, da zagotovite, da največji delovni tlak ne bo prekoračen.
- Nameščena mora biti brez izklopnega ventila med varnostno napravo za preprečevanje prekomernega tlaka in napravo, ki jo ščiti.

Preden oblikujete namestitev, preberite naslednje smernice:

- Potrebna je metoda za nadziranje in nastavitvev skupne hitrosti pretoka vode, ki jo dovajate v vse toplotne izmenjevalnike. To je lahko ločen merilnik pretoka, ki je vgrajen v zanko pretoka, ali merilnik pretoka v sekundarni zanki enote za distribucijo hladilnega sredstva (CDU).
- Potem ko z merilnikom pretoka nastavite skupno hitrost pretoka za vse toplotne izmenjevalnike, je pomembno, da oblikujete tak načrt napeljave, da zagotavlja želeno hitrost pretoka za posamezen toplotni izmenjevalnik in da omogoča način preverjanja hitrosti pretoka. Druge metode, na primer vključeni ali zunanji merilniki pretoka, lahko zagotovijo natančnejšo metodo za nastavitvev hitrosti pretoka skozi posamezne izklopne ventile.
- Oblikujte zanko pretoka, da zmanjšate skupni padec tlaka znotraj zanke pretoka. Komponenta neobveznega hitrega spoja z nizko upornostjo ne more uporabiti hitrih spojk za priklop Parker, ki so uporabljene na toplotnem izmenjevalniku, zaradi prekomernega padca tlaka, ki je povezan s pretokom skozi štiri pare hitrih spojev za priklop cevi v nizu. To morajo biti hitre spojke za priklop cevi z zelo nizko, blizu 0, upornostjo pretoka. Namesto tega pa lahko te hitre spojke za priklop cevi odstranite in zamenjate s cevnim natičnim priključkom.

Razdelilniki in napeljava:

Razdelilniki, ki sprejemajo dovodne cevi velikega premera iz črpalne enote, so zaželeno metoda za delitev pretoka vode v cevi z manjšimi premeri ali v cevi, ki so napeljane na posamezne toplotne izmenjevalnike. Razdelilnik mora biti zgrajen iz materialov, ki so združljivi s črpalno enoto in povezano napeljavo. Razdelilniki morajo nuditi dovolj povezovalnih točk, da omogočajo povezavo ujemajočega se števila dovodnih in odvodnih linij, poleg tega pa se morajo ujemati s kapaciteto črpalk in toplotnega izmenjevalnika v zanki (med sekundarno hladilno zanko in izvorom ohlajene vode v stavbi). Vse razdelilnike pritrdite s sidri ali sponami, da bo na voljo potrebna opora in se izognete premikanju, ko na razdelilnike priklapljate hitre spojke za priklop cevi.

Primer velikosti dovodnih cevi razdelilnika:

- Uporabljajte 50,8-mm (2-palčno) ali večjo dovodno cev za zagotavljanje pravilnega pretoka trem 19-mm (0,75-palčnim) dovodnim cevem s 100-kW enoto za distribucijo hladilnega sredstva (CDU).
- Uporabljajte 63,5-mm (2,50-palčno) ali večjo dovodno cev za zagotavljanje pravilnega pretoka štirim 19-mm (0,75-palčnim) dovodnim cevem s 120-kW enoto za distribucijo hladilnega sredstva (CDU).
- Uporabljajte 88,9-mm (3,50-palčno) ali večjo dovodno cev za zagotavljanje pravilnega pretoka devetim 19-mm (0,75-palčnim) dovodnim cevem s 300-kW enoto za distribucijo hladilnega sredstva (CDU).

Za prekinitev pretoka vode v posameznih vodih v več zankah tokokroga, namestite izklopne ventile za vsako dovodno in odvodno cev. S tem omogočite servisiranje ali zamenjavo posameznega toplotnega izmenjevalnika, ne da bi to vplivalo na delovanje drugih toplotnih izmenjevalnikov v zanki.

Izvajajte merjenje (nadziranje) temperature in pretoka v sekundarnih zankah, saj s tem zagotovite, da so specifikacije vode upoštewane in da se odvaja optimalna količina toplote.

S sidri ali sponami pritrdite vse razdelilnike in cevi, da bodo nudile potrebno podporo in da se izognete premikanju, ko v razdelilnike priklapljate hitre spojke za priklop cevi.

Fleksibilne cevi ter povezave z razdelilniki in toplotnimi izmenjevalniki:

Konfiguracije cevi se lahko razlikujejo. Najboljšo konfiguracijo določite z analiziranjem potreb v vaših prostorih. Analizo lahko opravi tudi predstavnik za pripravo lokacije.

Fleksibilne cevi potrebujete za dovajanje in odvajanje vode med trdno napeljavo (razdelilniki in enote za distribucijo hladilnega sredstva) ter toplotnim izmenjevalnikom (omogoča potrebno premikanje pri odpiranju in zapiranju zadnjih vrat omare).

Na voljo so cevi, ki nudijo vodo s sprejemljivi značilnostmi padca tlaka in ki pomagajo preprečevati praznjenje nekaterih zaviralnikov korozije. Te cevi morajo biti iz s peroksidom strjene gume iz etilen propilen dien monomera (EPDM), z materialom, ki ni iz kovinskega oksida, in morajo imeti na enem koncu hitre spojke za priklop Parker Fluid, ki so pritrjene na toplotni izmenjevalnik, za pritrnitev na natični priključek drugi strani pa morajo imeti hitro spojko za priklop cevi z nizko ali ničelno upornostjo. Spojke Parker so združljive s spojkami toplotnega izmenjevalnika. Na voljo so cevi dolžine 3-15 metrov (10-50 ft), v prirastkih po 3 metre (10 čevljev). Cevi, daljše od 15 metrov (50 čevljev) lahko proizvedejo nesprejemljivo izgubo tlaka v sekundarnem tokokrogu in zmanjšajo pretok vode, posledično pa tudi zmogljivosti odvajanja toplote toplotnega izmenjevalnika.

Uporabljajte trdno napeljavo z najmanjšim notranjim premerom 19 mm (0,75 palca) in najmanjšim možnim številom spojev med razdelilnikom in toplotnim izmenjevalnikom v vsaki sekundarni zanki.

Cevi priključite na toplotne izmenjevalnike s hitrimi spojkami za priključitev cevi. Spojke cevi, ki so priključene na toplotni izmenjevalnik, morajo imeti naslednje značilnosti:

- Spojke morajo biti iz pasiviziranega nerjavečega jekla serije 300-L ali iz medenine, ki vsebuje manj kot 30 odstotkov cinka. Velikost spojk je 19 mm (0,75 palcev).
- Dovodna cev mora imeti nastavek Parker (moški) za hiter priklop cevi, št. dela SH6-63-W ali enakovreden del. Odvodna cev mora imeti nastavek Parker (ženski) za hiter priklop cevi, št. dela SH6-62-W ali enakovreden del.
- Če na nasprotnem koncu cevi (pri razdelilniku) uporabite hitro spojko za priklop cevi z nizko upornostjo, uporabite pozitivne mehanizme za zaklepanje, da preprečite izgubo vode pri odklopu cevi. Povezave morajo pri odklopu karseda minimirati razlitje vode in vstop zraka v sistem.

Načrtovanje omare 7965-S42

Specifikacije omare nudijo podrobne informacije za omaro, vključno z dimenzijami, električnimi specifikacijami, napajanjem, temperaturo, okoljem in prostim servisnim prostorom.

Specifikacije omare modela 7965-S42:

Specifikacije strojne opreme nudijo podrobne informacije za omaro, vključno z dimenzijami, električnimi specifikacijami, napajanjem, temperaturo, okoljem in prostim servisnim prostorom.

Tabela 66. Dimenzije za omaro

	Širina	Globina	Višina	Teža (prazno)	Kapaciteta enote EIA
Samo omara	600 mm (23,6 palca)	1070 mm (42,1 palca)	2020 mm (79,5 palca)	166 kg (365 funtov)	42 enot EIA
Omara z dvojimi standardnimi vrati	600 mm (23,6 palca)	1132 mm (44,6 palca)	2020 mm (79,5 palca)	177 kg (391 funtov)	42 enot EIA
Omara s toplotnim izmenjevalnikom zadnjih vrat (suhi) in standardnimi vrati	600 mm (23,6 palca)	1231 mm (48,5 palca)	2020 mm (79,5 palca)	210 kg (463 funtov)	42 enot EIA

Tabela 66. Dimenzije za omaro (nadaljevanje)

	Širina	Globina	Višina	Teža (prazno)	Kapaciteta enote EIA
Omara s sprednjimi in zadnjimi vrati z vrhunskim videzom	600 mm (23,6 palca)	1201 mm (47,3 palca)	2020 mm (79,5 palca)	181 kg (398 funtov)	42 enot EIA

Tabela 67. Dimenzije za vrata

Model vrat	Širina	Višina	Globina	Teža
Standardna prednja vrata in standardna zadnja vrata	590 mm (23,2 palca)	1942 mm (76,5 palca)	31 mm (1,2 palca)	5,9 kg (13 funtov)
Vrata toplotnega izmenjevalnika na zadnjih vratih	600 mm (23,6 palca)	1950 mm (76,8 palca)	129 mm (5,0 palca)	39 kg (85 funtov) - prazno
				48 kg (105 funtov) - napolnjeno
Sprednja vrata vrhunskega videza	590 mm (23,2 palca)	1942 mm (76,5 palca)	100 mm (3,9 palca)	9,1 kg (20 funtov)

Tabela 68. Dimenzije za stranske pokrove

Širina ¹	Globina	Višina	Teža
12 mm (0,25 palca)	1070 mm (42,1 palca)	1942 mm (76,5 palca)	20 kg (44 funtov)

¹ Stranski pokrovi povečajo celotno širino omare za 12 mm (0,25 palca) na posamezno stran, vendar se uporabljajo le na koncu vrst.

Tabela 69. Okoljske zahteve¹

Okolje	Priporočeno obratovalno	Dopustno obratovalno	Mirovanje
Razred ASHRAE		A3	
Smer pretoka zraka		Od spredaj proti zadaj	
Temperatura ²	18 °C - 27 °C (64 °F - 80 °F)	5 °C - 40 °C (41 °F - 104 °F)	1 °C - 60 °C (34 °F - 140 °F)
Razpon vlažnosti	Rosišče 5,5 °C (42 °F) do 60% relativne vlažnosti in rosišča 15 °C (59 °F)	Rosišče -12,0 °C (10,4 °F) in 8% - 80% relativne vlažnosti	8% - 80% relativne vlažnosti
Maksimalno rosišče		24 °C (75 °F)	27 °C (80 °F)
Maksimalna nadmorska višina pri delovanju		3050 m (10000 čevljev)	
Temperatura pri odpremi			-40 °C do 60 °C (-40 °F do 140 °F)
Relativna vlažnost pri odpremi			5 % - 100 %

- Končni razred ASHRAE se določi na podlagi strojne opreme, nameščene v omari. Pregledati morate posamezne specifikacije za vsak del strojne opreme.
- Maksimalno temperaturo suhega termometra zmanjšajte za 1 °C za vsakih 175 m nad 950 m. IBM priporoča temperaturni obseg od 18 °C do 27 °C (64 °F-80,6 °F).

Tabela 70. Prosti servisni prostor

Spredaj ¹	Hrbtina stran
915 mm (36 palcev)	915 mm (36 palcev)
¹ Za pomnilniške omare je na prednjem delu omare potreben večji servisni prostor.	

Toplotni izmenjevalnik na zadnjih vratih

Specifikacije za naročljivo kodo možnosti Power (FC) EC05 (indikator toplotnega izmenjevalnika za zadnja vrata (model 1164-95X)).

Tabela 71. Dimenzije za toplotni izmenjevalnik zadnjih vrat

Širina	Globina	Višina	Teža (prazno)	Teža (napolnjeno)
600 mm (23,6 palca)	129 mm (5,0 palca)	1950 mm (76,8 palca)	39 kg (85 funtov)	48 kg (105 funtov)
Za več informacij glejte "Toplotni izmenjevalnik na zadnjih vratih, model 1164-95X" na strani 49.				

Električne specifikacije

Za električne zahteve glejte Možnosti napajalne distribucijske enote in napajalnih kablov.

Izrez tal

Za omare z vodnimi cevmi in napajalnimi kablji z izhodom na dnu omare je potreben talni izrez, ki meri vsaj 30,48 cm (12 palcev) v dolžino in 22,86 cm (9 palcev) v širino. Zaradi upogibnega polmera cevi je treba postaviti cev v stranski del omare, v katerem ni razdelilnika (leva stran omare, gledano z zadnje strani omare). Levi rob luknje mora biti vsaj 11,43 cm (4,5 palca) oddaljen od stranskega in 3,81 cm (1,5 palca) od zadnjega roba omare (brez vrat). Postavitev luknje na plošči je odvisna od mesta omare, velikosti plošče in omejitev za obremenitev plošče.

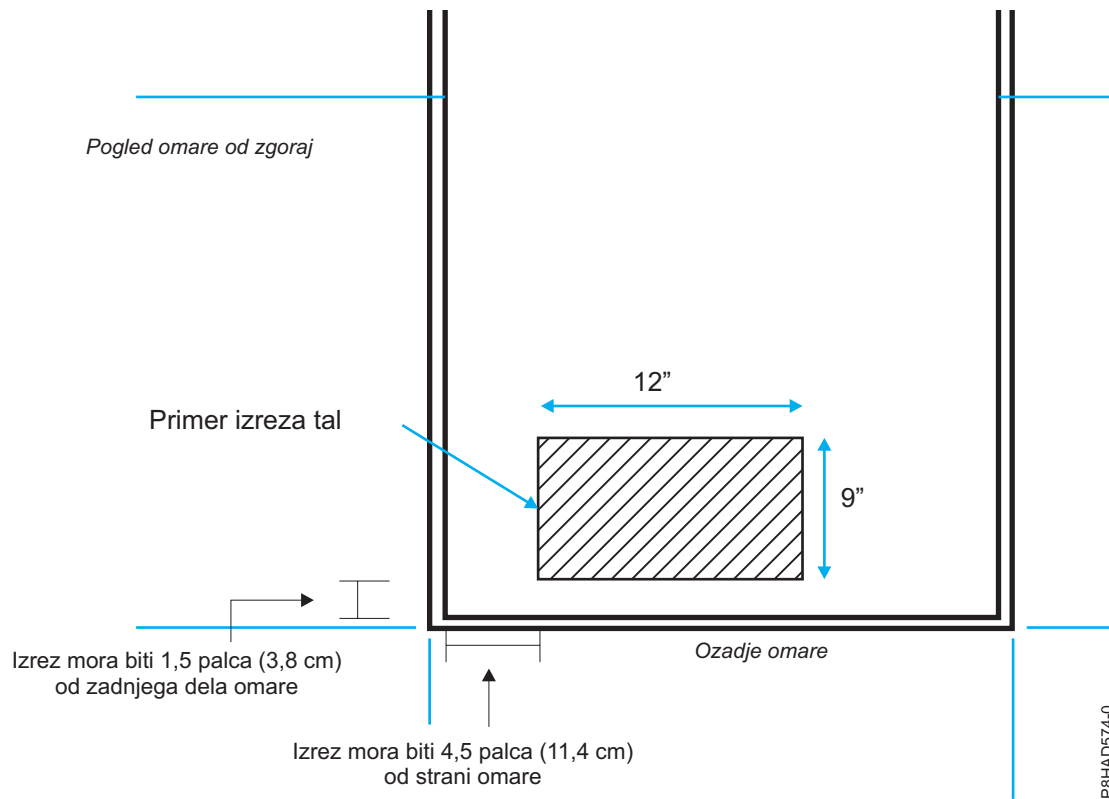

Slika 35. Izrez tal

Povezovanje kablov znotraj omare 7965-S42:

Spoznajte različne možnosti razpeljave kablov, ki so na voljo za omaro 7965-S42.

Povezovanje kablov znotraj omare

Kable lahko v omari napeljete s pomočjo stranskih kabelskih kanalov. Na vsaki strani omare so trije kabelski kanali.

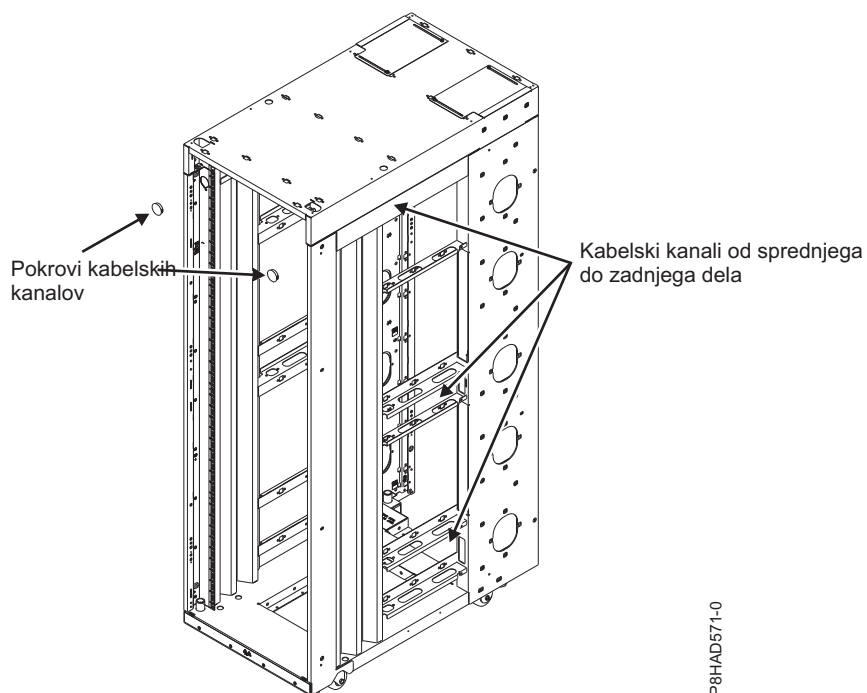

Slika 36. Povezovanje kablov znotraj omare

Povezovanje kablov pod tlemi

Kable lahko razpeljete navzdol skozi stranske kanale omare ali pa proti sredini odprtine.

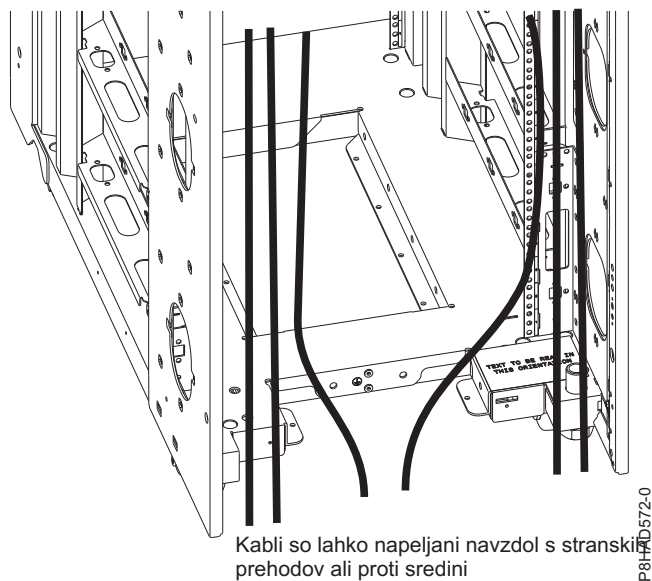

Slika 37. Povezovanje kablov pod tlemi

Povezovanje kablov nad glavo

Prednja in zadnja odprtina za dostop do kablov na zgornji strani omare omogočata napeljavo kablov iz omare v smeri navzgor. Pokrova za dostop do kablov na zadnjem delu lahko prilagajate tako, da zrahljate stranske vijake in pokrova pomaknete naprej ali nazaj. Ker so odprtine za kable manjše spredaj, mora biti čim manj kablov, ki so napeljani skozi

to področje.

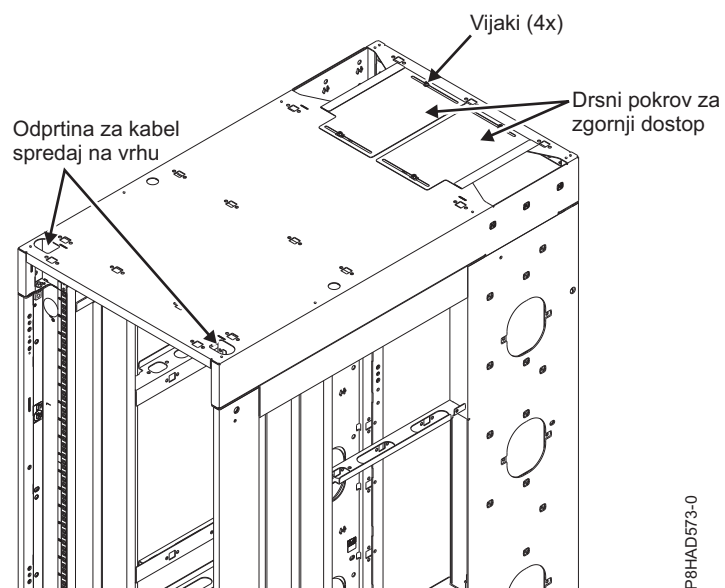

Slika 38. Povezovanje kablov nad glavo

Več omar:

Poučite se, kako povezati več omar 7965-S42.

Povežete lahko več omar 7965-S42. Pri omarah, ki so v 600-mm (23,6 palcev) prostoru, morate dodati dva distančnika, da nastavite ustrezen razmik.

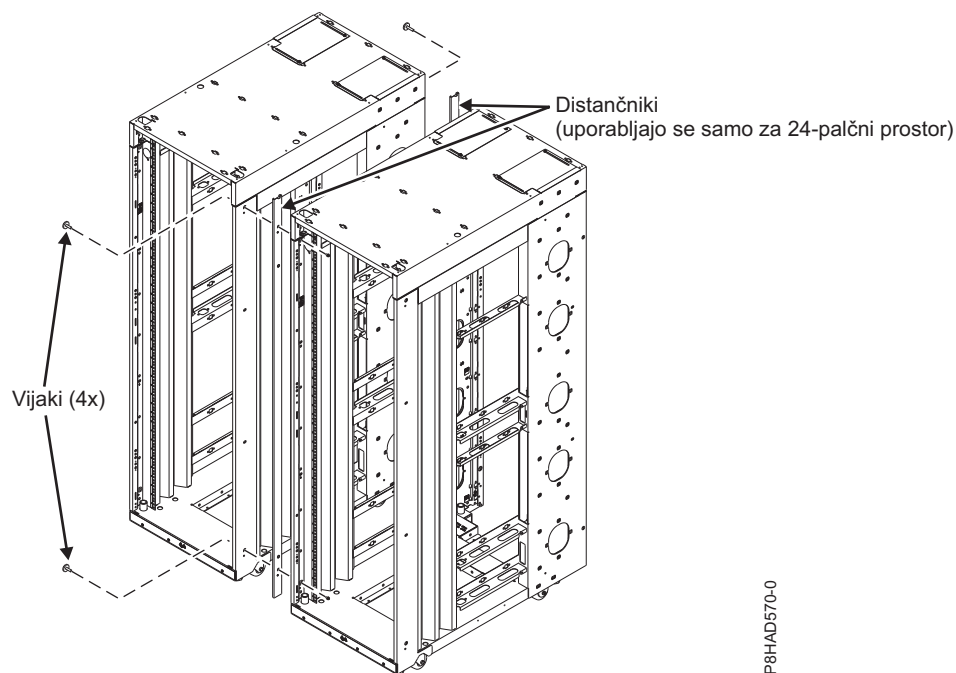

Slika 39. Povezovanje več omar

Toplotni izmenjevalnik na zadnjih vratih, model 1164-95X:

Spoznajte specifikacije za toplotni izmenjevalnik na zadnjih vratih 1164-95X (koda možnosti EC05).

Specifikacije za toplotni izmenjevalnik na zadnjih vratih, model 1164-95X

Tabela 72. Dimenzije za toplotni izmenjevalnik na zadnjih vratih 1164-95X

Širina ¹	Globina	Višina	Teža (prazno)	Teža (napolnjeno)
600 mm (23,6 palca)	129 mm (5,0 palca)	1950 mm (76,8 palca)	39 kg (85,0 funtov)	48 kg (105,0 funtov)
1. Širina je notranja širina računalnika, ko je nameščen v prostoru U omare. Širina prednje plošče je 482 mm (19,0 palca).				

Vodne specifikacije

- Tlak
 - Normalno delovanje: <137,93 kPa (20 psi)
 - Maksimum: 689,66 kPa (100 psi)
- Volumen
 - Približno 9 litrov (2,4 galone)
- Temperatura
 - Temperatura vode mora biti v podatkovnem centru nad rosiščem
 - 18 °C ± 1 °C (64,4 °F ± 1,8 °F) za okolje ASHRAE razreda 1
 - 22 °C ± 1 °C (71,6 °F ± 1,8 °F) za okolje ASHRAE razreda 2
- Zahtevana hitrost pretoka vode (izmerjeno na vhodu toplotnega izmenjevalnika)
 - Minimum: 22,7 litra (6 galon) na minuto
 - Maksimum: 56,8 litra (15 galon) na minuto

Zmogljivost toplotnega izmenjevalnika

100 % odvajanje toplote kaže, da je toplotni izmenjevalnik odvedel količino toplote, ki je ekvivalentna tisti, ki jo generirajo naprave, in da je povprečna temperatura zraka iz toplotnega izmenjevalnika identična tisti, ki se dovaja v omaro (v tem primeru 27 °C (80,6 °F)). Več kot 100 % odvajanje toplote kaže, da je toplotni izmenjevalnik odvedel vso toploto, ki so jo generirale naprave, ter ohladil zrak, tako da je povprečna temperatura zraka iz omare nižja od temperature zraka, ki se dovaja v omaro.

Za vzdrževanje optimalne zmogljivosti toplotnega izmenjevalnika na zadnjih vratih in za zagotavljanje ustreznega hlajenja za vse komponente omare upoštevajte naslednje varnostne ukrepe:

- Namestite slepe plošče v vse nezasedene prostore omare.
- Napeljite signalne kable na zadnji strani omare tako, da v predalnik vstopijo ali izstopijo skozi zračne lopute na vrhu ali dnu.
- Povežite signalne kable v ploščato obliko, zato da lahko drsne pokrove zgornjih in spodnjih zračnih loput čim bolj zaprete. Signalnih kablov ne povezujte v šope.

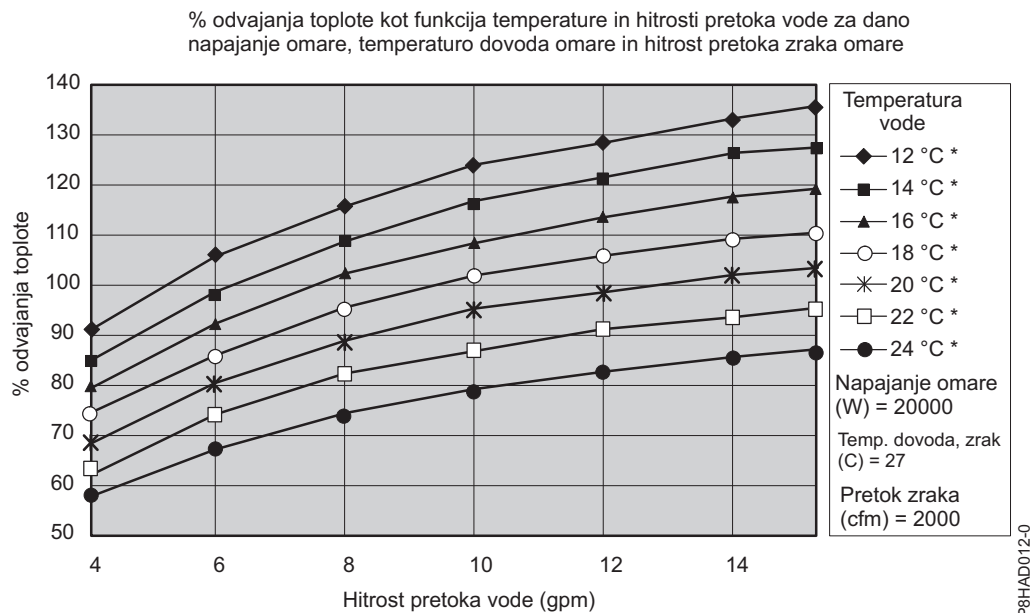

Slika 40. Običajna zmogljivost toplotnega izmenjevalnika z 20-kW toplotno obremenitvijo

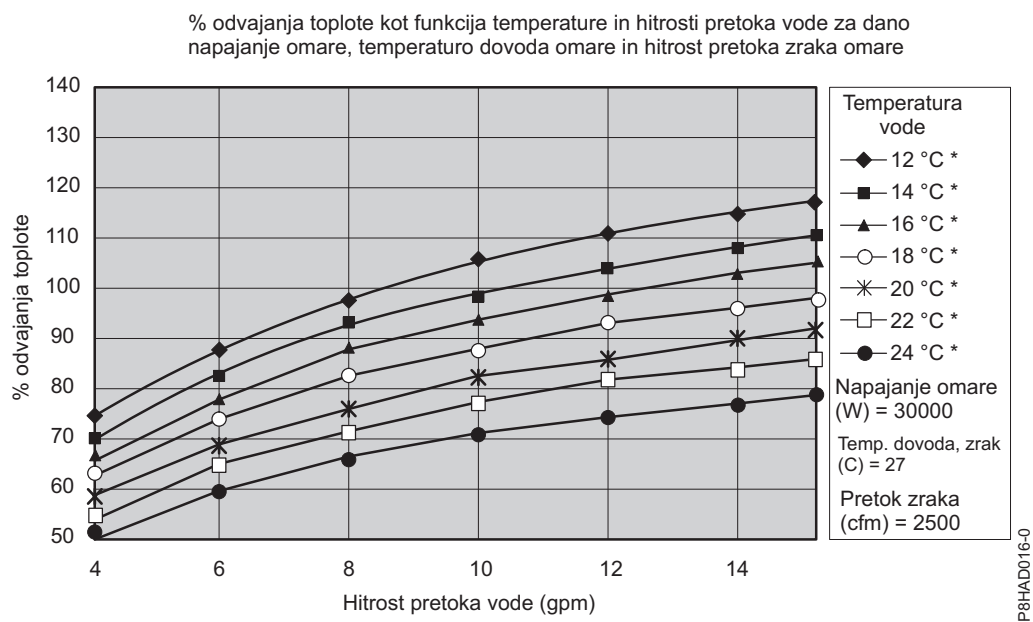

Slika 41. Običajna zmogljivost toplotnega izmenjevalnika s 30-kW toplotno obremenitvijo

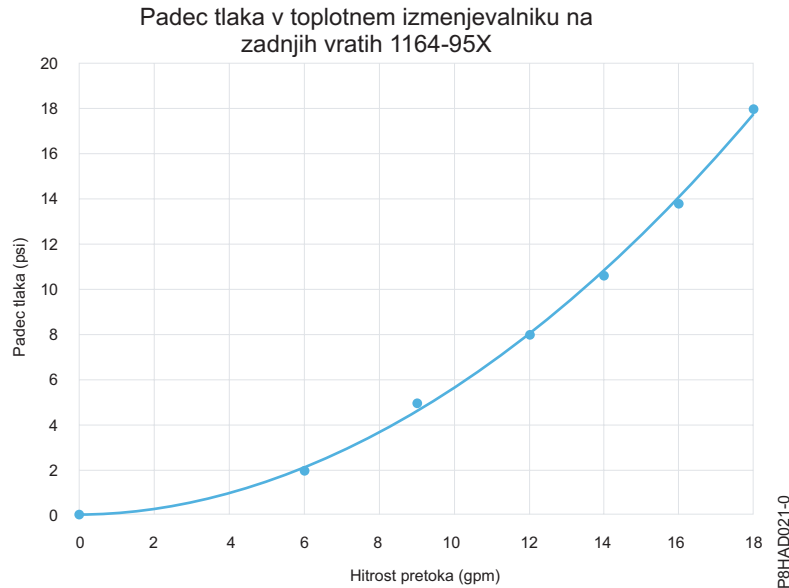

Slika 42. Padec tlaka (standardne enote)

Vodne specifikacije za sekundarno hladilno zanko

Pomembno: Voda, ki se dovaja toplotnemu izmenjevalniku, mora izpolnjevati zahteve, opisane v tem razdelku. Sicer lahko sčasoma pride do okvar sistema, ki so posledica naslednjih problemov:

- puščanja zaradi korozije in lukenj v kovinskih komponentah toplotnega izmenjevalnika ali sistema za dovajanje vode.
- obloge vodnega kamna znotraj toplotnega izmenjevalnika, ki lahko povzročijo naslednje probleme:
 - zmanjšanje zmoglosti toplotnega izmenjevalnika pri ohlajanju zraka iz omare;
 - okvaro mehanske strojne opreme, kot je spojka za hitro priklopljanje cevi;
- organsko kontaminacijo, kot so bakterije, glive ali alge. Takšna kontaminacija lahko povzroči enake probleme, kot so opisani za nastajanje oblog vodnega kamna.

Pri načrtovanju in uvedbi infrastrukture ter kemije vode sekundarne zanke se obrnite na strokovnjaka za kakovost in distribucijo vode.

Nadzor in priprava sekundarne hladilne zanke

Voda, ki jo uporabite za polnjenje, dopolnjevanje in preskrbovanje toplotnega izmenjevalnika, mora biti ustrezno kontrolirana deionizirana voda brez delcev ali destilirana voda brez delcev, da ne pride do naslednjih problemov:

- korozija kovine;
- bakterijsko obraščanje;
- obloge vodnega kamna.

Voda ne sme izvirati iz primarnega sistema z ohlajeno vodo za zgradbo, ampak mora biti dovedena kot del sekundarnega zaprtozračnega sistema.

Pomembno: Ne uporabljajte raztopin glikola, ker lahko škodijo zmogljivosti hlajenja toplotnega izmenjevalnika.

Materiali za uporabo v sekundarnih zankah

V dovodnih vodih, spojnikih, razdelilnikih, črpalkah in drugi strojni opremi, ki sestavlja zaprtozračni vodooskrbni sistem na vaši lokaciji, lahko uporabljate kateregakoli od naslednjih materialov:

- baker ali medenino z manj kot 30 % vsebnostjo cinka;
- medenino z manj kot 30 % vsebnostjo cinka;
- nerjavno jeklo 303 ali 316;
- s peroksidom strjeno gumo iz etilen propilen dien monomera (EPDM), material, ki ni iz kovinskega oksida.

Materiali, ki se ne smejo uporabljati v sekundarnih zankah

Naslednjih materialov ne smete uporabljati v nobenem delu vodopreskrbnega sistema:

- oksidativnih biocidov, kot so klor, brom in klorov dioksid;
- aluminija;
- medenine z več kot 30 % vsebnostjo cinka;
- železa (jeklo, ki ni nerjavno).

Specifikacije in zahteve za toplotni izmenjevalnik na zadnjih vratih, model 1164-95X:

Spoznajte specifikacije in zahteve za vodno hlajenje toplotnega izmenjevalnika na zadnjih vratih 1164-95X (koda možnosti EC05).

Vodne specifikacije za sekundarno hladilno zanko

Pomembno: Voda, ki se dovaja toplotnemu izmenjevalniku, mora izpolnjevati zahteve, opisane v razdelku: "Toplotni izmenjevalnik na zadnjih vratih, model 1164-95X" na strani 49. Sicer lahko sčasoma pride do okvar sistema, ki so posledica naslednjih problemov:

- puščanja zaradi korozije in lukenj v kovinskih komponentah toplotnega izmenjevalnika ali sistema za dovajanje vode.
- obloge vodnega kamna znotraj toplotnega izmenjevalnika, ki lahko povzročijo naslednje probleme:
 - zmanjšanje zmoglosti toplotnega izmenjevalnika pri ohlajanju zraka iz omare;
 - okvaro mehanske strojne opreme, kot je spojka za hitro priklapljanje cevi;
- organsko kontaminacijo, kot so bakterije, glive ali alge. Takšna kontaminacija lahko povzroči enake probleme, kot so opisani za nastajanje oblog vodnega kamna.

Pri načrtovanju in uvedbi infrastrukture ter kemije vode sekundarne zanke se obrnite na strokovnjaka za kakovost in distribucijo vode.

Nadzor in priprava sekundarne hladilne zanke

Voda, ki jo uporabite za polnjenje, dopolnjevanje in preskrbovanje toplotnega izmenjevalnika, mora biti ustrezno kontrolirana deionizirana voda brez delcev ali destilirana voda brez delcev, da ne pride do naslednjih problemov:

- korozija kovine;
- bakterijsko obraščanje;
- obloge vodnega kamna.

Voda ne sme izvirati iz primarnega sistema z ohlajeno vodo za zgradbo, ampak mora biti dovedena kot del sekundarnega zaprtozančnega sistema.

Pomembno: Ne uporabljajte raztopin glikola, ker lahko škodijo zmogljivosti hlajenja toplotnega izmenjevalnika.

Materiali za uporabo v sekundarnih zankah

V dovodnih vodih, spojnikih, razdelilnikih, črpalkah in drugi strojni opremi, ki sestavlja zaprtozančni vodopreskrbni sistem na vaši lokaciji, lahko uporabljate kateregakoli od naslednjih materialov:

- baker ali medenino z manj kot 30 % vsebnostjo cinka;

- medenino z manj kot 30 % vsebnostjo cinka;
- nerjavno jeklo 303 ali 316;
- s peroksidom strjeno gumo iz etilen propilen dien monomera (EPDM), material, ki ni iz kovinskega oksida.

Materiali, ki se ne smejo uporabljati v sekundarnih zankah

Naslednjih materialov ne smete uporabljati v nobenem delu vodopreskrbnega sistema:

- oksidativnih biocidov, kot so klor, brom in klorov dioksid;
- aluminija;
- medenine z več kot 30 % vsebnostjo cinka;
- železa (jeklo, ki ni nerjavno).

Zahteve glede dobave vode za sekundarne zanke

Spoznajte specifične značilnosti sistema, ki dobavlja ohlajeno mehko vodo v toplotni izmenjevalnik.

Temperatura:

Toplotni izmenjevalnik, dovodna in odvodna cev niso izolirani. Izognite se vsem stanjem, ki lahko povzročijo kondenzacijo. Temperatura vode v dovodni cevi, povratni cevi in toplotnem izmenjevalniku mora biti nad rosiščem lokacije, kjer se toplotni izmenjevalnik uporablja.

Opozorilo: Primarna ohlajena voda je običajno premrzla za takšno uporabo, ker je temperatura ohlajene vode stavbe lahko 4 °C - 6 °C (39 °F - 43 °F).

Pomembno:

Sistem, ki dovaja vodo za hlajenje, mora imeti zmožnost merjenja rosišča sobe in samodejnega ustreznega prilagajanja temperatura vode. V nasprotnem primeru mora biti temperatura vode nad maksimalnim rosiščem za to namestitev podatkovnega centra. Vzdrževati je treba na primer naslednjo najmanjšo temperaturo vode:

- 18 °C plus/minus 1 °C (64,4 °F plus/minus 1,8 °F). Ta specifikacija velja znotraj specifikacije ASHRAE Class 1 Environmental Specification, ki zahteva najvišje rosišče pri 17 °C (62,6 °F).
- 22 °C plus/minus 1 °C (71,6 °F plus/minus 1,8 °F). Ta specifikacija velja znotraj specifikacije ASHRAE Class 2 Environmental Specification, ki zahteva najvišje rosišče pri 21 °C (69,8 °F).

Glejte *dokument ASHRAE z naslovom Thermal Guidelines for Data Processing Environments*.

Tlak:

Vodni tlak v sekundarni zanki mora biti nižji od 690 kPa (100 psi). Običajen delovni tlak toplotnega izmenjevalnika mora biti 414 kPa (60 psi) ali nižji.

Hitrost pretoka:

Hitrost pretoka vode v sistemu mora biti v območju 23-57 litrov (6-15 galon) na minuto.

Padeč tlaka v primerjavi s hitrostjo pretoka v toplotnih izmenjevalnikih (vključno s hitrimi spojkami za priklop cevi) je definiran kot približno 103 kPa (15 psi) pri 57 litrih (15 galonah) na minuto.

Omejitve količine vode:

Toplotni izmenjevalnik drži približno 9 litrov (2,4 galone). Petnajstmetrske (50 ft) dovodne in odvodne cevi s premerom 19 mm (0,75 palca) vsebujejo približno 9,4 litra (2,5 galone). Da bi zmanjšali izpostavljenost poplavam v primeru puščanj, mora celotni hladilni sistem izdelka (toplotni izmenjevalnik, dovodna cev in odvodna cev) brez rezervoarjev vsebovati največ 18,4 litra (4,8 galone) vode. To je previdnostni ukrep, in ne zahteva glede funkcionalnosti. Poleg tega razmislite tudi o uporabi metod za odkrivanje puščanja na sekundarni zanki, ki dovaja vodo toplotnemu izmenjevalniku.

Izpostavljenost zraku:

Sekundarna hladilna zanka je zaprta zanka brez neprekinjene izpostavljenosti zraku sobe. Potem ko napolnite zanko, iz nje odstranite ves zrak. Ventil za izpust zraka je na voljo na vrhu razdelilnika toplotnega izmenjevalnika in je namenjen puščanju zraka iz sistema.

Specifikacije za sekundarne zanke za dovod vode

Spoznajte različne komponente strojne opreme, iz katerih je sestavljena sekundarna zanka za dovod vode, ki v toplotni izmenjevalnik dovaja hladno, mehko vodo. Dovodni sistem vključuje različne cevi in strojno opremo, potrebno za povezavo cevi s toplotnim izmenjevalnikom. Upravljanje cevi lahko uporabite v okoljih s podestom in brez njega.

Toplotni izmenjevalnik lahko odstrani 100 % ali več toplotne obremenitve iz posamezne omare, ko deluje v optimalnih pogojih.

Primarna hladilna zanka je dobava ohlajene vode iz stavbe ali modularne hladilne enote. Primarne zanke ne smete uporabljati kot neposredni izvor hladilnega sredstva za toplotni izmenjevalnik.

Za takšno zasnovo sta potrebna nabava in namestitvev komponent, potrebnih za izdelavo sekundarnega sistema hladilne zanke. To je vaša odgovornost. Glavni namen je opisati primere običajnih metod, s katerimi nastavite sekundarne zanke in zagotavljate delovne značilnosti, ki so potrebne za ustrezno in varno dovajanje vode v toplotni izmenjevalnik.

Opozorilo:

Varnostna naprava za preprečevanje prekomernega tlaka mora izpolnjevati naslednje zahteve:

- Skladnost s standardom *ISO 4126-1*.
- Takšna namestitvev, ki je enostavna za pregled, dostop, vzdrževanje in popravilo.
- Biti mora karseda blizu napravi, ki jo ščiti.
- Imeti mora zmožnost prilagajanja zgolj z orodjem.
- Imeti mora odprtino za izpust, ki je usmerjena tako, da izpuščena voda ali tekočina ne predstavlja nevarnosti in ni usmerjena proti osebi.
- Imeti mora zadostno izpustno kapaciteto, da zagotovite, da največji delovni tlak ne bo prekoračen.
- Nameščena mora biti brez izklopnega ventila med varnostno napravo za preprečevanje prekomernega tlaka in napravo, ki jo ščiti.

Preden oblikujete namestitvev, preberite naslednje smernice:

- Potrebna je metoda za nadziranje in nastavitvev skupne hitrosti pretoka vode, ki jo dovajate v vse toplotne izmenjevalnike. To je lahko ločen merilnik pretoka, ki je vgrajen v zanko pretoka, ali merilnik pretoka v sekundarni zanki enote za distribucijo hladilnega sredstva (CDU).
- Potem ko z merilnikom pretoka nastavite skupno hitrost pretoka za vse toplotne izmenjevalnike, je pomembno, da oblikujete tak načrt napeljave, da zagotavlja želeno hitrost pretoka za posamezen toplotni izmenjevalnik in da omogoča način preverjanja hitrosti pretoka. Druge metode, na primer vključeni ali zunanji merilniki pretoka, lahko zagotovijo natančnejšo metodo za nastavitvev hitrosti pretoka skozi posamezne izklopne ventile.
- Oblikujte zanko pretoka, da zmanjšate skupni padec tlaka znotraj zanke pretoka. Komponenta neobveznega hitrega spoja z nizko upornostjo ne more uporabiti hitrih spojk za priklop Parker, ki so uporabljene na toplotnem izmenjevalniku, zaradi prekomernega padca tlaka, ki je povezan s pretokom skozi štiri pare hitrih spojev za priklop cevi v nizu. To morajo biti hitre spojke za priklop cevi z zelo nizko, blizu 0, upornostjo pretoka. Namesto tega pa lahko te hitre spojke za priklop cevi odstranite in zamenjate s cevni natičnim priključkom.

Razdelilniki in napeljava:

Razdelilniki, ki sprejemajo dovodne cevi velikega premera iz črpalne enote, so zaželena metoda za delitev pretoka vode v cevi z manjšimi premeri ali v cevi, ki so napeljane na posamezne toplotne izmenjevalnike. Razdelilnik mora biti zgrajen iz materialov, ki so združljivi s črpalno enoto in povezano napeljavo. Razdelilniki morajo nuditi dovolj povezovalnih točk, da omogočajo povezavo ujemajočega se števila dovodnih in odvodnih linij, poleg tega pa se morajo ujemati s kapaciteto črpalk in toplotnega izmenjevalnika v

zanki (med sekundarno hladilno zanko in izvorom ohlajene vode v stavbi). Vse razdelilnike pritrdite s sidri ali sponami, da bo na voljo potrebna opora in se izognete premikanju, ko na razdelilnike priklapljate hitre spojke za priklop cevi.

Primer velikosti dovodnih cevi razdelilnika:

- Uporabljajte 50,8-mm (2-palčno) ali večjo dovodno cev za zagotavljanje pravilnega pretoka trem 19-mm (0,75-palčnim) dovodnim cevm s 100-kW enoto za distribucijo hladilnega sredstva (CDU).
- Uporabljajte 63,5-mm (2,50-palčno) ali večjo dovodno cev za zagotavljanje pravilnega pretoka štirim 19-mm (0,75-palčnim) dovodnim cevm s 120-kW enoto za distribucijo hladilnega sredstva (CDU).
- Uporabljajte 88,9-mm (3,50-palčno) ali večjo dovodno cev za zagotavljanje pravilnega pretoka devetim 19-mm (0,75-palčnim) dovodnim cevm s 300-kW enoto za distribucijo hladilnega sredstva (CDU).

Za prekinitvev pretoka vode v posameznih vodih v več zankah tokokroga, namestite izklopne ventile za vsako dovodno in odvodno cev. S tem omogočite servisiranje ali zamenjavo posameznega toplotnega izmenjevalnika, ne da bi to vplivalo na delovanje drugih toplotnih izmenjevalnikov v zanki.

Izvajajte merjenje (nadziranje) temperature in pretoka v sekundarnih zankah, saj s tem zagotovite, da so specifikacije vode upoštewane in da se odvaja optimalna količina toplote.

S sidri ali sponami pritrdite vse razdelilnike in cevi, da bodo nudile potrebno podporo in da se izognete premikanju, ko v razdelilnike priklapljate hitre spojke za priklop cevi.

Fleksibilne cevi ter povezave z razdelilniki in toplotnimi izmenjevalniki:

Konfiguracije cevi se lahko razlikujejo. Najboljšo konfiguracijo določite z analiziranjem potreb v vaših prostorih. Analizo lahko opravi tudi predstavnik za pripravo lokacije.

Fleksibilne cevi potrebujete za dovajanje in odvajanje vode med trdno napeljavo (razdelilniki in enote za distribucijo hladilnega sredstva) ter toplotnim izmenjevalnikom (omogoča potrebno premikanje pri odpiranju in zapiranju zadnjih vrat omare).

Na voljo so cevi, ki nudijo vodo s sprejemljivi značilnostmi padca tlaka in ki pomagajo preprečevati praznjenje nekaterih zaviralnikov korozije. Te cevi morajo biti iz s peroksidom strjene gume iz etilen propilen dien monomera (EPDM), z materialom, ki ni iz kovinskega oksida, in morajo imeti na enem koncu hitre spojke za priklop Parker Fluid, ki so pritrjene na toplotni izmenjevalnik, za pritrditev na natični priključek drugi strani pa morajo imeti hitro spojko za priklop cevi z nizko ali ničelno upornostjo. Spojke Parker so združljive s spojkami toplotnega izmenjevalnika. Na voljo so cevi dolžine 3-15 metrov (10-50 ft), v prirastkih po 3 metre (10 čevljev). Cevi, daljše od 15 metrov (50 čevljev) lahko proizvedejo nesprejemljivo izgubo tlaka v sekundarnem tokokrogu in zmanjšajo pretok vode, posledično pa tudi zmogljivosti odvajanja toplote toplotnega izmenjevalnika.

Uporabljajte trdno napeljavo z najmanjšim notranjim premerom 19 mm (0,75 palca) in najmanjšim možnim številom spojev med razdelilnikom in toplotnim izmenjevalnikom v vsaki sekundarni zanki.

Cevi priključite na toplotne izmenjevalnike s hitrimi spojkami za priključitev cevi. Spojke cevi, ki so priključene na toplotni izmenjevalnik, morajo imeti naslednje značilnosti:

- Spojke morajo biti iz pasiviranega nerjavečega jekla serije 300-L ali iz medenine, ki vsebuje manj kot 30 odstotkov cinka. Velikost spojk je 19 mm (0,75 palcev).
- Dovodna cev mora imeti nastavek Parker (moški) za hiter priklop cevi, št. dela SH6-63-W ali enakovreden del. Odvodna cev mora imeti nastavek Parker (ženski) za hiter priklop cevi, št. dela SH6-62-W ali enakovreden del.
- Če na nasprotnem koncu cevi (pri razdelilniku) uporabite hitro spojko za priklop cevi z nizko upornostjo, uporabite pozitivne mehanizme za zaklepanje, da preprečite izgubo vode pri odklopu cevi. Povezave morajo pri odklopu karseda minimirati razlitje vode in vstop zraka v sistem.

Specifikacije stikala omare

Specifikacije stikala omare nudijo podrobne informacije za IBM BNT RackSwitch, vključno z dimenzijami, električnimi specifikacijami, napajanjem, temperaturo, okoljem in prostim servisnim prostorom.

Izberite ustrezne modele, da si ogledate specifikacije za svoje stikalo omare.

Specifikacije strojne opreme G8052R RackSwitch

Specifikacije strojne opreme nudijo podrobne informacije za IBM BNT RackSwitch, vključno z dimenzijami, električnimi specifikacijami, napajanjem, temperaturo, okoljem in prostim servisnim prostorom.

Tabela 73. Dimenzije

Višina	Širina	Globina	Teža (maksimum)
44 mm (1,73 palca)	439 mm (17,3 palca)	445 mm (17,5 palca)	8,3 kg (18,3 funta)

Tabela 74. Električne specifikacije

Električne karakteristike	Lastnosti
Zahteve glede napajanja	200 W
Napetost	90 - 264 V izmenične napetosti
Frekvenca	47 - 63 Hz
Maksimalno oddajanje toplote	682,4 Btu/h
Faza	1
kVA	0,204

Tabela 75. Okoljske zahteve in akustične zahteve

Okolje/akustika	Delovanje	Skladiščenje
Smer pretoka zraka	Od zadaj do spredaj	
Temperatura, delovanje v okolju	0 °C - 40 °C (32 °F - 104 °F)	
Temperatura, (okvara ventilatorja) delovanje	0 °C - 35 °C (32 °F - 95 °F)	
Temperatura, shramba		-40°C do +85°C (-40 °F do 185 °F)
Razpon relativne vlažnosti (brez kondenzacije)	10% - 90% RH	10% - 90% RH
Maksimalna nadmorska višina	3050 m (10000 čevljev)	12190 m (40000 čevljev)
Oddajanje toplote	444 Btu/h	
Akustični hrup	Manj kot 65 dB	

Specifikacije strojne opreme G8124ER RackSwitch

Specifikacije strojne opreme nudijo podrobne informacije za IBM BNT RackSwitch, vključno z dimenzijami, električnimi specifikacijami, napajanjem, temperaturo, okoljem in prostim servisnim prostorom.

Tabela 76. Dimenzije

Višina	Širina	Globina	Teža (maksimum)
44 mm (1,73 palca)	439 mm (17,3 palca)	381 mm (15,0 palca)	6,4 kg (14,1 funta)

Tabela 77. Električne specifikacije

Električne karakteristike	Lastnosti
Zahteve glede napajanja	275 W
Napetost	100 - 240 V izmenične napetosti
Frekvenca	50 - 60 Hz
Maksimalno oddajanje toplote	938,3 Btu/h

Tabela 77. Električne specifikacije (nadaljevanje)

Električne karakteristike	Lastnosti
Faza	1
kVA	0,281

Tabela 78. Okoljske zahteve in akustične zahteve

Okolje/akustika	Delovanje	Skladiščenje
Smer pretoka zraka	Od zadaj do spredaj	
Temperatura, delovanje v okolju	0 °C - 40 °C (32 °F - 104 °F)	
Temperatura, (okvara ventilatorja) delovanje	0 °C - 35 °C (32 °F - 95 °F)	
Temperatura, shramba		-40°C do +85°C (-40 °F do 185 °F)
Razpon relativne vlažnosti (brez kondenzacije)	10% - 90% RH	10% - 95% RH
Maksimalna nadmorska višina	3050 m (10000 čevljev)	4573 m (15000 čevljev)
Oddajanje toplote	1100 Btu/h	
Akustični hrup	Manj kot 65 dB	

Specifikacije strojne opreme G8264R RackSwitch

Specifikacije strojne opreme nudijo podrobne informacije za IBM BNT RackSwitch, vključno z dimenzijami, električnimi specifikacijami, napajanjem, temperaturo, okoljem in prostim servisnim prostorom.

Tabela 79. Dimenzije

Višina	Širina	Globina	Teža (maksimum)
44 mm (1,73 palca)	439 mm (17,3 palca)	513 mm (20,2 palca)	10,5 kg (23,1 funta)

Tabela 80. Električne specifikacije

Električne karakteristike	Lastnosti
Zahteve glede napajanja	375 W
Napetost	100 - 240 V izmenične napetosti
Frekvenca	50 - 60 Hz
Maksimalno oddajanje toplote	1280 Btu/h
Faza	1
kVA	0,383

Tabela 81. Okoljske zahteve in akustične zahteve

Okolje/akustika	Delovanje	Skladiščenje
Smer pretoka zraka	Od zadaj do spredaj	
Temperatura, delovanje v okolju	0 °C - 40 °C (32 °F - 104 °F)	
Temperatura, (okvara ventilatorja) delovanje	0 °C - 35 °C (32 °F - 95 °F)	
Temperatura, shramba		-40°C do +85°C (-40 °F do 185 °F)
Razpon relativne vlažnosti (brez kondenzacije)	10% - 90% RH	10% - 90% RH
Maksimalna nadmorska višina	1800 m (6000 čevljev)	12190 m (40000 čevljev)

Tabela 81. Okoljske zahteve in akustične zahteve (nadaljevanje)

Okolje/akustika	Delovanje	Skladiščenje
Oddajanje toplote	1127 Btu/h	
Akustični hrup	Manj kot 65 dB	

Specifikacije strojne opreme G8316R RackSwitch

Specifikacije strojne opreme nudijo podrobne informacije za IBM BNT RackSwitch, vključno z dimenzijami, električnimi specifikacijami, napajanjem, temperaturo, okoljem in prostim servisnim prostorom.

Tabela 82. Dimenzije

Višina	Širina	Globina	Teža (maksimum)
43,7 mm (1,72 palca)	439 mm (17,3 palca)	483 mm (19,0 palca)	9,98 kg (22,0 funtov)

Tabela 83. Električne specifikacije

Električne karakteristike	Lastnosti
Zahteve glede napajanja	400 W
Napetost	100 - 240 V izmenične napetosti
Frekvenca	50 - 60 Hz
Maksimalno oddajanje toplote	1365 BTU/h
Faza	1
kVA	0,408

Tabela 84. Okoljske zahteve

Okolje	Delovanje
Smer pretoka zraka	Od zadaj do spredaj
Temperatura, delovanje v okolju	0 °C - 40 °C (32 °F - 104 °F)
Razpon relativne vlažnosti (brez kondenzacije)	10% - 90% RH
Maksimalna nadmorska višina	3050 m (10000 čevljev)
Oddajanje toplote	1100 Btu/h

Specifikacije namestitve omar za omare, ki niso nabavljene pri IBM-u

Spoznajte zahteve in specifikacije za nameščanje sistemov IBM v omare, ki niso nabavljene pri IBM-u.

Tema opredeljuje zahteve in specifikacije 19-palčnih omar. Te zahteve in specifikacije so podane, da vam pomagajo razumeti zahteve za namestitev IBM-ovih sistemov v omare. Vaša odgovornost je, da skupaj s svojim proizvajalcem omar zagotovite, da izbrana omara ustreza tukaj navedenim zahtevam in specifikacijam. Za primerjavo z zahtevami in specifikacijami je priporočljivo imeti strojniške risbe omare, če so na voljo pri proizvajalcu.

Za omare, ki niso IBM-ove, IBM-ove vzdrževalne storitve in storitve načrtovanja namestitve ne krijejo preverjanja ustreznosti s specifikacijami za omaro Power Systems. IBM nudi omare za izdelke IBM, ki so jih preizkusili in preverili IBM-ovi razvojni laboratoriji in ustrezajo veljavnim varnostnim zahtevam in predpisom. Te omare so tudi preskušene in se preverjeno prilegajo IBM-ovim izdelkom in z njimi dobro delujejo. Odgovornost stranke je, da pri proizvajalcu svoje omare preverijo, ali je omara, ki ni IBM-ova, ustrezna IBM-ovim specifikacijam.

Opomba: Omare IBM 7014-T00, 7014-T42, 7014-B42, 0551 in 0553 ustrezajo vsem zahtevam in specifikacijam.

Specifikacije omar

Splošne specifikacije omar vključujejo naslednje specifikacije:

- Omara ali kabinet mora ustrezati standardu EIA-310-D za 19-palčne omare, objavljenem 24. avgusta 1992. Standard EIA-310-D določa notranje dimenzije, na primer širino vgradne odprtine (širina ogrodja), širino prirobnic za vgradnjo modula, prostor med luknjami za vgradnjo in globino prirobnic za vgradnjo. Standard EIA-310-D ne določa skupne zunanje širine omare. Za lokacijo stranskih sten in vogalnih stebričkov ni nobenih omejitev v notranjem vgradnem prostoru.
- Sprednja odprtina omare mora biti široka 450 mm + 0,75 mm (17,72 palca + 0,03 palca), luknje za pritrnitev na vodila pa morajo biti na sredini (vodoravna širina med navpičnimi stolpi lukenj na dveh prednjih in dveh zadnjih pritrditvenih robovih) narazen 465 mm + 0,8 mm (18,3 palca + 0,03 palca) na sredini (vodoravna širina med navpičnimi stolpci lukenj na dveh prednjih prirobnicah in dveh zadnjih prirobnicah).

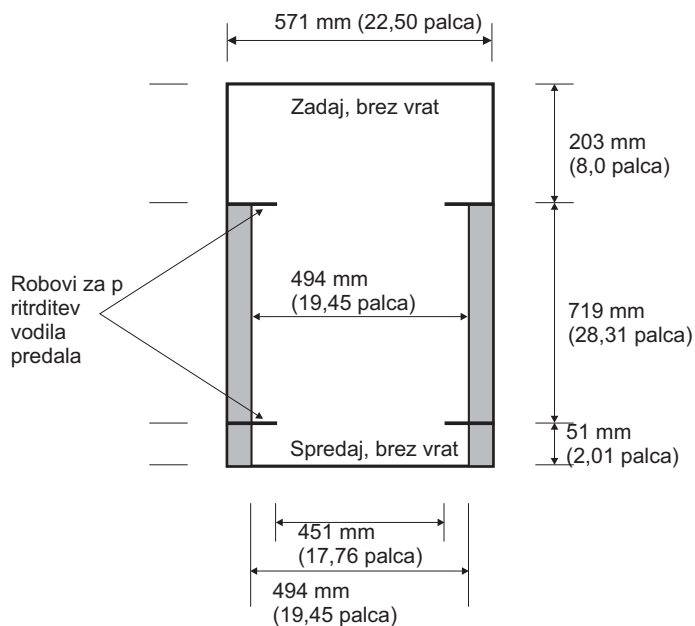

Navpično razdaljo med pritrditvenimi luknjami morajo sestavljati nizi treh odprtin v razmiku (od spodaj navzgor) 15,9 mm (0,625 palca), 15,9 mm (0,625 palca) in 12,67 mm (0,5 palca) na sredini (tako da so nizi treh lukenj razmaknjeni od navpičnih lukenj na sredini za 44,45 mm (1,75 palca)) od sredine). Prednje in zadnje pritrditvene prirobnice v omari ali kabinetu morajo biti narazen 719 mm (28,3 palca), notranja širina, ki je omejena s pritrditvenimi prirobnicami, pa mora meriti vsaj 494 mm (19,45 palca) zato, da se vodila IBM prilegajo v vašo omaro (glejte naslednjo sliko).

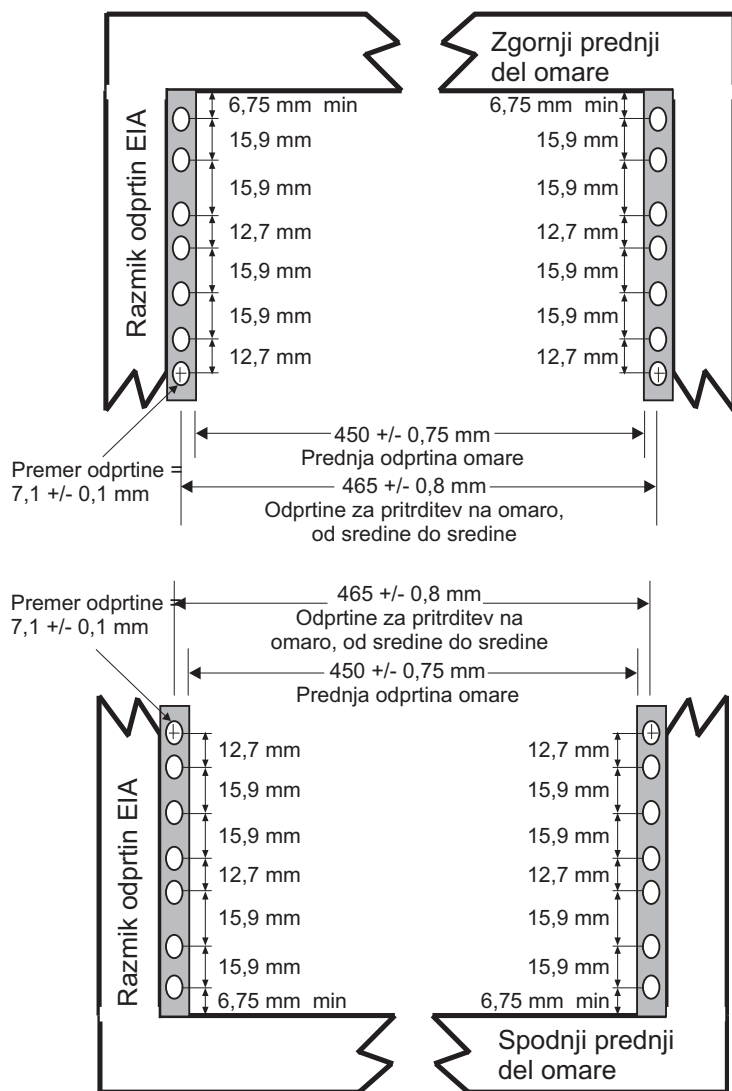

Sprednja odprtina omare mora biti široka 535 mm (21,06 palca) za dimenzijo C (širina med zunanji strani standardnih namestitvenih prirobnic, glejte sliko Slika 43 na strani 74). Zadnja odprtina omare mora biti široka 500 mm (19,69 palca) za dimenzijo C (širina med zunanji strani standardnih namestitvenih prirobnic).

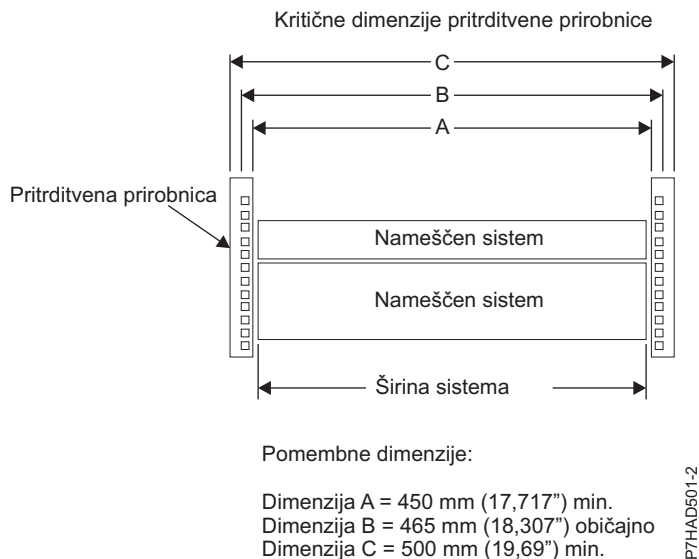

Slika 43. Kritične dimenzije pritrditvene prirobnice

- Za nameščenim sistemom je za vzdrževanje in servisiranje potrebna minimalno 500 mm (19,69 palca) široka omara za globino 330 mm (12,99 palca). Globina se lahko razteza preko zadnjih vrat okvirja. Vozlišče strežnika 9080-MHE, 9080-MME, 9119-MHE ali 9119-MME potrebuje vsaj 254 mm (10 palcev) globine v omari od zadnje pritrditvene prirobnice do črte okvirja. Ta prostor je potreben za napeljavo kablov.

Opomba: Napajalne distribucijske enote (power distribution units - PDUs) morajo v prostoru U biti pritrjene vodoravno, tako da lahko dodatno širino omare uporabljate tudi za napeljavo kablov sistema 9080-MHE in 9119-MHE ali 9080-MME in 9119-MME. Če so napajalne distribucijske enote vgrajene navpično v stranskih žepih, mora biti na voljo dodaten prostor 2U pod predalom strežnika ali prek dodatnih 127 mm (5 palcev) globine v omari od zadnje pritrditvene prirobnice do črte okvirja.

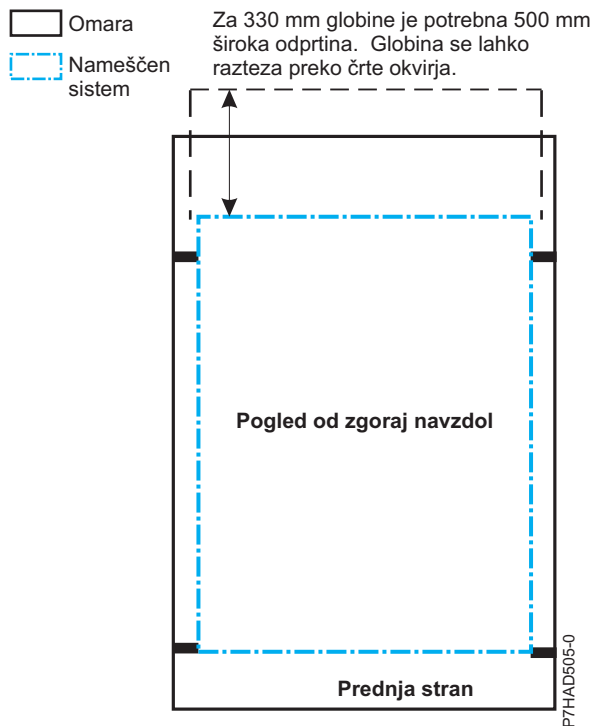

- Omara ali predalnik morata prenašati povprečno obremenitev 15,9 kg (35 funtov) teže izdelka na enoto EIA.

Predal s štirimi enotami EIA bo imel na primer maksimalno težo 63,6 kg (140 funtov).

Naslednje velikosti lukenj v omari so podprte za omare, v katere je vgrajena strojna oprema IBM:

- 7,1 mm +/- 0,1 mm
- 9,5 mm +/- 0,1 mm

- Nameščeni morajo vsi deli, ki so bili dobavljeni z izdelki Power Systems.
- V omari ali kabinetu so podprti le predali z izmeničnim napajanjem. Za napajanje omare je močno priporočljiva uporaba napajalne distribucijske enote z enakimi specifikacijami kot IBM-ove napajalne distribucijske enote (na primer koda možnosti 7188). Naprave za distribucijo napajanja omare ali predalnika morajo ustrezati zahtevam glede moči, napetosti in toka predala, kot tudi dodatnih izdelkov, ki so priključeni na isto napravo za distribucijo napajanja.

Napajalna vtičnica omare ali kabineta (napajalna distribucijska enota, neprekinjeno napajanje ali stenski razdelilnik z več vtičnicami) mora imeti tip vtiča, ki je združljiv s predalom ali napravo.

- Omara ali predalnik mora biti združljiv z vgradnimi vodili za predal. Nožice in vijaki za vgradnjo vodil se trdno in tesno prilegajo luknjam vgradnih vodil omare ali predalnika. Za namestitev izdelka v omaro močno priporočamo, da uporabite vgradna vodila in strojne opreme IBM, ki je priložena izdelku. Vgradna vodila in strojna oprema, ki je priložena IBM-ovim izdelkom, je zasnovana in preizkušena za varno podporo izdelka med delovanjem in servisiranjem, kot tudi za varno podporo teže predala ali naprave. Vodila morajo olajšati dostop pri servisiranju tako, da dopuščajo, da se predal po potrebi varno odpre nazaj ali v obe smeri. Nekatera vodila z IBM-ovimi možnostmi za druge izdelovalce omar so opremljena tudi z oporniki za onemogočanje nagiba, nosilci za zaklep zadaj in vodili za upravljanje s kablji, za katere je potreben prostor na zadnji strani vodil.

Opomba: Pri morebitnih kvadratnih luknjah omare ali predalnika na prirobnicah za vgradnjo je lahko potreben vtični adapter za luknjo.

Če uporabite ne-IBM-ova vodila, morajo imeti varnostni certifikat za uporabo z IBM-ovimi izdelki. Montažna vodila morajo podpirati vsaj štirikratno maksimalno nazivno težo izdelka v najslabšem možnem položaju (povsem iztegnjena sprednji in zadnji položaj) eno minuto brez uničujočih posledic.

- Omara ali predalnik mora imeti spredaj in zadaj na omari nameščene podstavke ali stabilizacijske opornike ali imeti drugačen mehanizem za onemogočanje nagibanja omare/predalnika med potegom predala ali naprave v skrajni sprednji ali zadnji položaj za servisiranje.

Opomba: Primeri nekaterih sprejemljivih možnosti: omaro ali predalnik je mogoče varno pritrditi na tla, strop ali stene ali na sosednje omare ali predalnike v dolgi in težki vrsti omar ali predalnikov.

- Spredaj in zadaj mora biti dovolj servisnega prostora (v omari ali predalniku in okoli njiju). Omara ali kabinet mora imeti dovolj vodoravnega prostega prostora po širini spredaj in zadaj, da je predal mogoče do konca potegniti v prednji in po možnosti tudi zadnji položaj za servisni dostop (tipično to zahteva 914,4 mm (36 palcev) prostega prostora spredaj in zadaj).
- Morebitna prednja in zadnja vrata se morajo odpreti dovolj daleč za neomejen servisni dostop in enostavno odstranitev. Če morajo biti vrata odstranjena za servisiranje, je stranka odgovorna za njihovo odstranitev pred servisom.
- Omara ali predalnik mora imeti dovolj prostora okoli predala omare.
- Okoli okvirja predala mora biti dovolj prostora za odpiranje in zapiranje, kot določajo specifikacije.
- Sprednja ali zadnja vrata morajo ohraniti tudi minimalno 51 mm (2 palca) prostora spredaj, 203 mm (8 palcev) zadaj, od vrat do prostora pritrditvene prirobnice ter 494 mm (19,4 palca) prostora spredaj, 571 mm (22,5 palca) zadaj, od ene strani do druge, za okvir predala in kable.
- Omara ali predalnik mora imeti primerno prezračevanje od spredaj do zadaj.

Opomba: Za optimalno prezračevanje je priporočljivo, da omara ali kabinet nima prednjih vrat. Če omara ali kabinet ima vrata, morajo biti povsem luknjasta, kar omogoča primeren zračni tok od prednje proti zadnji strani za ohranjanje zahtevane temperature vhodnega zraka, kot je določeno v specifikacijah strežnika. Luknje za prezračevanje morajo predstavljati minimalno 34 % odprtega prostora na kvadratni palec. Zadnja vrata ne smejo povzročati protitlaka, ki lahko ovira delovanje ventilatorja strežnika.

Splošne varnostne zahteve za IBM-ove izdelke, nameščene v ne-IBM-ovo omaro ali predalnik

Splošne varnostne zahteve IBM-ovih izdelkov, ki so nameščeni v omare, ki jih ne proizvaja IBM:

- Varnost izdelkov ali komponent, ki bodo priklopljeni na IBM-ovo napajalno distribucijsko enoto ali na električno omrežje (z napajalnim kablom) ali ki uporabljajo izmenično napetost nad 42 V ali enosmerno napetost 60 V (ki se smatra se za nevarno napetost), mora za državo, v kateri so nameščeni, certificirati nacionalno priznani testni laboratorij (Nationally Recognized Test Laboratory - NRTL).

Med predmeti, za katere je potrebna certifikacija o njihovi varnosti, so: omara ali predalnik (če vsebujeta električne komponente, vdelane v omaro ali predalnik), ventilatorji, napajalne distribucijske enote, neprekinjeno napajanje (UPS), stenski razdelilniki z več vtičnicami in drugi izdelki, nameščeni v omaro ali predalnik, ki so povezani z nevarno napetostjo.

Primeri NRTL, ki so jih za ZDA odobrili pri OSHA:

- UL
- ETL
- CSA (z znakom CSA NRTL ali CSA US)

Primeri odobrenih NRTL za Kanado:

- UL (znak ULc)
- ETL (znak ETLc)
- CSA

Evropska unija zahteva oznako CE in Deklaracijo proizvajalca o skladnosti (DOC).

Certificirani izdelki morajo imeti logotipe ali znake NRTL nekje na izdelku ali njegovi nalepki. Vendar mora biti na zahtevo dokazilo certificiranja na voljo IBM-u. Dokazilo je sestavljeno na primer iz kopij licence ali certifikata NRTL, certifikata CB, pooblastilnega pisma za uporabo znaka NRTL, prvih nekaj strani poročila o potrditvi NRTL, navedbe v publikaciji NRTL ali kopije Rumene karte UL. Dokazilo mora vsebovati ime proizvajalca, tip in model izdelka, standard, po katerem je bil certificiran, ime ali logotip NRTL, številko registra ali licence NRTL ter seznam pogojev sprejema ali odstopanj. Deklaracija proizvajalca ni dokaz certificiranja NRTL.

- Omara ali predalnik mora izpolnjevati z zakonom določene pogoje električne in mehanične varnosti, veljavne v državi namestitve omare ali predalnika. Omara ali kabinet ne sme biti izpostavljen nevarnostim (kot so napetost nad 60 V enosmerne napetosti ali 42 V izmenične napetosti, energija nad 240 VA, ostri robovi, mehanični pritiski ali vroče površine).
- Za vsak izdelek v omari, vključno z napajalno distribucijsko enoto, mora obstajati dostopna in nedvoumna prekinitvena naprava.

Prekinitveno napravo lahko sestavljajo vtič na napajalnem kablu (če napajalni kabel ni daljši od 1,8 m (6 čevljev)), vhodna vtičnica naprave (če je napajalni kabel mogoče ločiti), stikalo za vklop/izklop ali stikalo za izklop v sili na omari, če je s prekinitveno napravo iz omare ali izdelka odstranjeno vse napajanje.

Če ima omara ali kabinet električne komponente (kot so ventilatorji ali luči), mora imeti omara dostopno in nedvoumno napravo za odklop.

- Omara ali kabinet, napajalna distribucijska enota, razdelilniki z več vtičnicami in izdelki, ki so nameščeni v omari ali kabinetu, morajo biti ustrezno ozemljeni na tla strankinega objekta.

Med ozemljitveno nožico napajalne distribucijske enote ali vtiča omare in vsako dotakljivo kovinsko ali prevodno površino na omari in na izdelkih, ki so nameščeni v omari, ne sme biti več kot 0,1 ohma. Ozemljitvena metoda mora biti v skladu s predpisi za električne naprave ustrezne države (npr. NEC ali CEC). Prevodnost tal lahko po končani namestitvi preveri IBM-ovo servisno osebje in mora biti preverjena pred prvim servisiranjem.

- Nazivna napetost napajalne distribucijske enote in stenskega razdelilnika z več vtičnicami mora biti združljiva z izdelki, priključenimi nanju.

Napajalna distribucijska enota ali tok in moč stenskega razdelilnika z več vtičnicami so vrednoteni na 80 % nazivnega električnega toka teh naprav (kot je zahtevano s predpisi National Electrical Code - NEC in Canadian Electrical Code - CEC). Skupna obremenitev, ki je priključena na napajalno distribucijsko enoto, mora biti manjša od nazivne moči napajalne distribucijske enote. Napajalna distribucijska enota s povezavo za 30 A je na primer

vrednotena na skupno breme 24 A (30 A x 80 %). Zato mora biti v tem primeru nazivni tok vseh naprav, ki so priključene na to napajalno distribucijsko enoto, manjši od 24 A.

Pri morebitni namestitvi neprekinjenega napajanja mora to ustrezati varnostnim zahtevam za elektriko, opisanim za napajalno distribucijsko enoto (vključno s potrditvijo NRTL).

- Omara ali kabinet, napajalna distribucijska enota, neprekinjeno napajanje, stenski razdelilniki z več vtičnicami in izdelki v omari ali kabinetu morajo biti nameščeni v skladu z navodili proizvajalca ter nacionalnimi, državnimi ali pokrajinskimi in krajevnimi predpisi in zakoni.

Omara ali kabinet, napajalna distribucijska enota, neprekinjeno napajanje, stenski razdelilniki z več vtičnicami in izdelki v omari ali kabinetu morajo biti uporabljeni skladno z namenom proizvajalca (po dokumentaciji izdelka in tržni literaturi proizvajalca).

- Dokumentacija za uporabo in namestitev omare ali kabineta, napajalne distribucijske enote, neprekinjenega napajanja in vseh izdelkov v omari ali kabinetu, vključno z varnostnimi informacijami, mora biti na voljo na lokaciji stranke.
- Če je v omari ali kabinetu več kot en vir napajanja, mora to biti jasno označeno z nalepkami za **Napajanje iz več virov** (v jeziku države, v kateri je izdelek nameščen).
- Če so na omari/kabinetu ali izdelkih, nameščenih v kabinet, proizvajalčeve nalepke z informacijami o varnosti ali teži, morajo biti nepoškodovane in prevedene v jezike države, v kateri je izdelek nameščen.
- Če imata omara ali kabinet vrata, postane omara ograjen vnetljiv prostor in mora biti skladna z ustreznimi ocenami vnetljivosti (vsaj V-0). Zadostovali naj bi povsem kovinski okvirji, debeli vsaj 1 mm (0,04 palca)
Nestrukturni (okrasni) materiali morajo dosegati oceno vnetljivosti vsaj V-1. Če je uporabljeno steklo (tako kot v vratih omare), mora to biti varnostno steklo. Če so v omari/kabinetu uporabljene lesene police, morajo biti prevlečene z ognjevarnim premazom s seznama UL.
- Konfiguracija omare ali predalnika mora ustrezati vsem IBM-ovim zahtevam za "varno servisiranje" (za pomoč pri ugotavljanju varnosti okolja se obrnite na IBM-ovega predstavnika za načrtovanje namestitve).

Za servisiranje ne smejo biti zahtevani posebni vzdrževalni postopki ali orodja.

Visoke namestitve, kjer so izdelki za servisiranje nameščeni med 1,5 in 3,7 m (5 čevljev ali 12 čevljev) nad tlemi, zahtevajo neprevodno lestev ali lestve, ki sta jih odobrila OSHA in CSA. Če je za servisiranje potrebna ena ali več lestev, mora stranka priskrbeti neprevodno lestev, ki sta jo odobrila OSHA in CSA (razen v primeru drugačnega dogovora z lokalno IBM-ovo servisno podružnico). Nekateri izdelki imajo lahko omejitve glede namestitve omar. Omejitve poiščite v specifikacijah specifičnega strežnika ali izdelka. Izdelki, ki so nameščeni več kot 2,9 m (9 čevljev) nad tlemi, je pred servisiranjem, ki ga opravi IBM-ovo servisno osebje, treba izpolniti posebno naročilnico.

Da bi IBM servisiral izdelke, ki niso namenjeni vgradnji v omare, izdelki in deli, ki so nadomeščeni kot del servisiranja, ne smejo tehtati več kot 11,4 kg (25 funtov). V primeru nejasnosti se obrnite na najbližjega predstavnika za načrtovanje namestitve.

Za varno servisiranje kateregakoli izdelka, nameščenega v omari, ne sme biti zahtevano nobeno posebno usposabljanje ali izobrazba. Če niste prepričani, se obrnite na svojega predstavnika za načrtovanje namestitve.

S tem povezane povezave:

“Specifikacije omar” na strani 13

Specifikacije omare nudijo podrobne informacije za omaro, vključno z dimenzijami, električnimi specifikacijami, napajanjem, temperaturo, okoljem in prostim servisnim prostorom.

Načrtovanje napajanja

Za načrtovanje napajanja za vaš sistem je potrebno znanje o zahtevah glede napajanja vašega strežnika ter združljive strojne opreme in o potrebah po neprekinjenem napajanju strežnika. Te informacije uporabite za izdelavo popolnega načrta napajanja.

Preden pričnete z načrtovalnimi opravili, izpolnite elemente v naslednjem kontrolnem seznamu:

- Seznanite se z zahtevami glede napajanja strežnika.
- Seznanite se z zahtevami glede združljive strojne opreme.
- Seznanite se s potrebami neprekinjenega napajanja.

Pregled problematike napajanja

Izpolnite naslednji potrditveni seznam:

- O potrebah napajanja se posvetujte z usposobljenim električarjem.
- Določite dobavitelja neprekinjenega napajanja.
- Izpolnite obrazec ali obrazce z informacijami o strežniku.

Določanje zahtev glede napajanja

S pomočjo naslednjih smernic zagotovite, da je vaš strežnik priključen na ustrezno napajanje za delovanje.

Zahteve glede napajanja strežnika se lahko razlikujejo od osebnega računalnika (npr. različna napetost in različni vtiči). IBM dobavlja napajalne kable s priloženim vtičem, ki se ujema z najpogosteje uporabljenimi vtičnicami tiste države ali regije, kamor je izdelek odpremljen. Sami ste odgovorni, da priskrbite ustrezne vtičnice napajanja.

- Za sistem lahko načrtujete električno napajanje. Za informacije o zahtevah glede napajanja za določen model glejte razdelek z informacijami o elektriki v specifikacijah strežnika za posamezen strežnik. Za informacije o zahtevah glede napajanja razširitvenih enot ali zunanjih naprav izberite ustrezno napravo na seznamu specifikacij združljive strojne opreme. Za navedeno opremo specifikacije poiščite v dokumentaciji opreme (priročniki).
- Za namestitev ustreznih vtičnic določite tip vtiča in vtičnice: Po modelu, da lahko namestite pravilne vtičnice.

Nasvet: Natisnite izvod tabele z vtiči in vtičnicami ter ga dajte svojemu električarju. Preglednica vsebuje informacije, ki so potrebne za namestitev vtičnic.

- Zapišite informacije o napajanju v Obrazec 3A za informacije o strežniku. Vsebuje:
 - Tip vtiča
 - Vhodno napetost
 - Dolžina napajalnega kabla (neobvezno)
- Načrt za primer izpada elektrike. Razmislite o nabavi opreme za neprekinjeno napajanje, da zaščitite svoj sistem pred nihanji in izpadom elektrike. Če je vaše podjetje lastnik sistema za neprekinjeno napajanje, se o spremembah sistema za neprekinjeno napajanje posvetujte s svojim dobaviteljem UPS.
- Načrtujte stikalo za zasilen izklop. Kot varnostni ukrep si priskrbite metodo izklopa napajanja vseh naprav v okolju vašega strežnika. Zasilen izklop naj bo na označenih izhodih iz prostora in na mestu, ki je operaterju sistema lahko dostopno.
- Ozemljite sistem. Električna ozemljitev je pomembna tako za varnost kot za pravilno delovanje. Električar naj pri namestitvi električne napeljave, vtičnic in napajalnih plošč upošteva državne in lokalne predpise. Ti predpisi imajo prednost pred vsemi ostalimi priporočili.
- Obrnite se na električarja. Za oskrbo zahtev glede napajanja strežnika in namestitev potrebnih vtičnic se obrnite na usposobljenega električarja. Električarju posredujte kopijo informacij o napajanju. Kot referenco lahko električarju natisnete sliko priporočene napeljave distribucije napajanja.

Obrazec 3A za informacije o strežniku

S pomočjo tega obrazca lahko zapišete tip in količino napajalnih kablov, ki jih potrebujete za vaš strežnik.

Okvir	Tip naprave	Koda možnosti opisa naprave	Tip vtiča/vhodna napetost

Okvir	Tip naprave	Koda možnosti opisa naprave	Tip vtiča/vhodna napetost

Licenčni programi

Tabela 85. Seznam licenčnih programov

Obrazec z informacijami o delovni postaji 3B

S pomočjo tega obrazca lahko zapišete tip in količino kablov, ki jih potrebujete za vaš strežnik.

Številka dela	Tip naprave	Opis naprave	Lokacija naprave	Dolžina kabla	Tip vtiča/vhodna napetost	Kontaktna telefonska številka

Številka dela	Tip naprave	Opis naprave	Lokacija naprave	Dolžina kabla	Tip vtiča/vhodna napetost	Kontaktna telefonska številka

Licenčni programi

Tabela 86. Seznam licenčnih programov

Vtiči in vtičnice

Izberite povezavo države ali regije, če želite videti vtiče in vtičnice, ki so na voljo po državah. Če pa uporabljate PDU, izberite Povezovanje vašega strežnika s PDU.

Podprti napajalni kabli

Izvedite, katere napajalne kable podpira vaš sistem.

S pomočjo naslednjih tabel določite ustrezen napajalni kabel za vaš sistem v vaši državi.

Tabela 87 na strani 81 navaja seznam napajalnih kablov, s katerimi priključite strežnik na električno omrežje. Ti napajalni kabli se ne uporabljajo z napajalnimi distribucijskimi enotami, ki jih dobavi IBM, lahko pa jih uporabite skupaj z napajalnimi distribucijskimi enotami (PDU) OEM, ki imajo za državo specifične vtičnice.

Tabela 88 na strani 83 navaja seznam napajalnih kablov, s katerimi priključite IBM-ove strežnike na napajalno distribucijsko enoto.

Tabela 87. Podprti napajalni kabli za sisteme 8001-12C in 8001-22C¹





Mode možnosti (FC)	Opis	Napetost, tok in dolžina	Vtič, dobavljen s strani IBM-a	Ustrezna ženska stenska vtičnica (na zidu)
EKL2	Tip vtiča 4 NEMA 5-15	120 - 127 V izmenične napetosti, 12 A, 4,3 m (14 ft)	Tip vtiča 4 	Tip vtičnice 4 
EKL3	Tip vtiča 5 NEMA 6-15	200 - 240 V izmenične napetosti, 12 A (15 A zmanjšani), 4,3 m (14 ft)	Tip vtiča 5 	Tip vtičnice 5 
EKL4	CEE (7) VII tipa 18	200 - 240 V izmenične napetosti, 10 A, 2,7 m (9 ft)	Tip vtiča 18 	Tip vtičnice 18 
EKL5	DK2-5a/S tipa 19	200 - 240 V izmenične napetosti, 10 A, 2,7 m (9 ft)	Tip vtiča 19 	Tip vtičnice 19 
EKL6	BS1363/A tipa 23	200 - 240 V izmenične napetosti, 10 A, 2,7 m (9 ft)	Tip vtiča 23 	Tip vtičnice 23 

Tabela 87. Podprti napajalni kabli za sisteme 8001-12C in 8001-22C¹ (nadaljevanje)



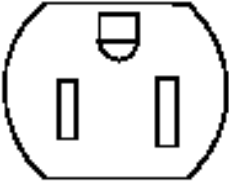
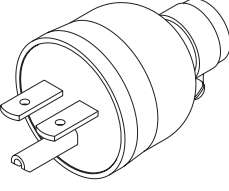
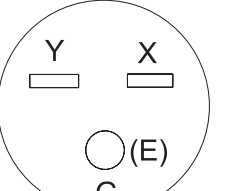
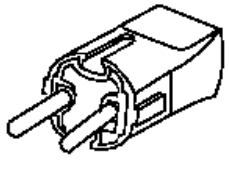

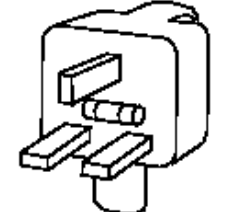
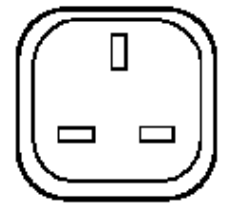

Mode možnosti (FC)	Opis	Napetost, tok in dolžina	Vtič, dobavljen s strani IBM-a	Ustrezna ženska stenska vtičnica (na zidu)
EKL7	SI 32 tipa 79 ali tip 32	200 - 240 V izmenične napetosti, 10 A, 2,7 m (9 ft)	Tip vtiča 32 	Tip vtičnice 32 
EKL8	1011-S24507 tipa 24	200 - 240 V izmenične napetosti, 10 A, 2,7 m (9 ft)	Tip vtiča 24 	Tip vtičnice 24 
EKL9	BS1363/A tipa 23 ali SANS 1661/SABS 164 tipa 22	200 - 240 V izmenične napetosti, 10 A, 2,7 m (9 ft)	Tip vtiča 22 	Tip vtičnice 22 
EKLA	CEI 23-16 tipa 25	200 - 240 V izmenične napetosti, 10 A, 2,7 m (9 ft)	Tip vtiča 25 	Tip vtičnice 25 
EKLB	IRAM 2073 tipa 2	200 - 240 V izmenične napetosti, 10 A, 2,7 m (9 ft)	Tip vtiča 2 	Tip vtičnice 2 
EKLC	GB 2099.1, 1002, tipa 62	200 - 240 V izmenične napetosti, 10 A, 2,7 m (9 ft)	Tip vtiča 62 	Tip vtičnice 62 

Tabela 87. Podprti napajalni kabli za sisteme 8001-12C in 8001-22C¹ (nadaljevanje)



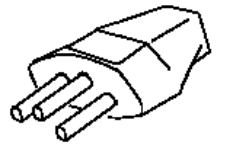

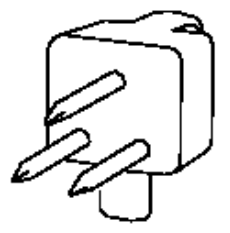
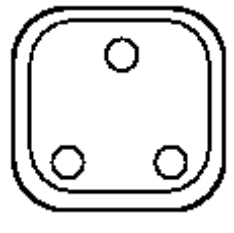

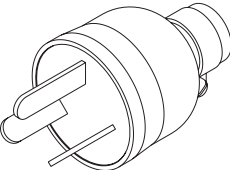
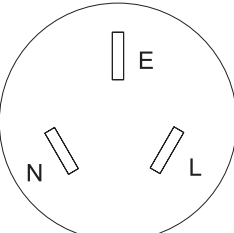
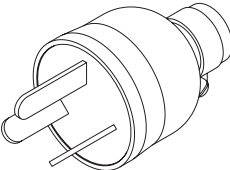
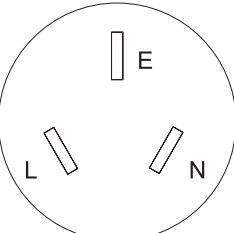

Mode možnosti (FC)	Opis	Napetost, tok in dolžina	Vtič, dobavljen s strani IBM-a	Ustrezna ženska stenska vtičnica (na zidu)
EKLD	IS 6538 tipa 69	200 - 240 V izmenične napetosti, 16 A, 2,7 m (9 ft)	Tip vtiča 69 	Tip vtičnice 69 
EKLE	KSC 8305, K60884-1, tipa 66	200 - 240 V izmenične napetosti, 15 A, 2,7 m (9 ft)	Tip vtiča 66 	Tip vtičnice 66 
EKLF	CNS 10917-3 tipa 75	100 - 127 V izmenične napetosti, 15 A, 2,7 m (9 ft)	Tip vtiča 75 	Tip vtičnice 75 
EKLG	CNS 10917-3 tipa 76	200 - 240 V izmenične napetosti, 15 A, 2,7 m (9 ft)	Tip vtiča 76 	Tip vtičnice 76 
EKLH	JIS C8303 C8306 tipa 59	100-127 V izmenične napetosti, 10 A, 4,3 m (14 čevljev)	Tip vtiča 59 	Tip vtičnice 59 
Opombe:				
1. Številke delov, navedene v tej tabeli, ustrezajo smernici Evropske unije 2002/95/EC o omejevanju uporabe nekaterih nevarnih snovi v električni in elektronski opremi.				

Tabela 88. Podprti napajalni kabli za povezavo strežnika in napajalne distribucijske enote za sisteme 8001-12C in 8001-22C

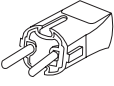
Mode možnosti (FC)	Opis	Napetost, tok in dolžina	Napajalni kabel (leva stran)	Napajalni kabel (desna stran)
EKLJ	IEC 320 C13/C20	200-240 V izmenične napetosti, 10 A, 4,3 m (9 čevljev)	Tip spojnika 26 IEC 320 C13  IPHAD941-1	Tip vtiča 61 IEC 320 C20 

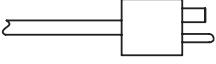
Tabela 88. Podprti napajalni kabli za povezavo strežnika in napajalne distribucijske enote za sisteme 8001-12C in 8001-22C (nadaljevanje)

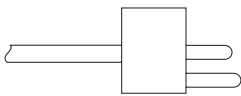

Mode možnosti (FC)	Opis	Napetost, tok in dolžina	Napajalni kabel (leva stran)	Napajalni kabel (desna stran)
EKLL	Pretvorni napajalni kabel med IEC 320 C13 in C14	100-127 V izmenične napetosti, 10 A, 4,3 m (9 čevljev)	Tip spojnika 26 IEC 320 C13  IPHAD941-1	Tip vtiča 26 IEC 320 C14  IPHAD989-0
EKLM	Pretvorni napajalni kabel med IEC 320 C13 in C14	100-127 V izmenične napetosti, 10 A, 2,0 m (6,5 čevlja)	Tip spojnika 26 IEC 320 C13  IPHAD941-1	Tip vtiča 26 IEC 320 C14  IPHAD989-0

Tabela 89. Podprti napajalni kabli po državah

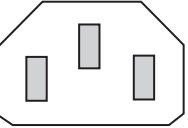
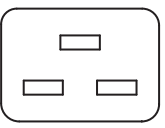
Koda možnosti	Podprte države
EKL2	Ameriška Samoa, Antigva in Barbuda, Aruba, Bahami, Barbados, Belize, Bermudi, Bolivija, Kanada, Kajmanski otoki, Kolumbija, Kostarika, Kuba, Dominikanska republika, Ekvador, Salvador, Guam, Gvatemala, Haiti, Honduras, Jamajka, Marshallovi otoki, Mehika, Mikronezija (Zvezne države), Montserrat, Nizozemski Antili, Nikaragva, Severni Marianski otoki, Palau, Panama, Peru, Filipini, Portoriko, San Marino, Savdska Arabija, Tajska, Otoki Turks in Caicos, Združene države, Venezuela
EKL3	Angvila, Antigva in Barbuda, Aruba, Bahami, Barbados, Belize, Bermudi, Bolivija, Bonaire, Otoki Caicos, Kanada, Kajmanski otoki, Kolumbija, Kostarika, Kuba, Curacao, Dominikanska republika, Ekvador, El Salvador, Guam, Gvatemala, Haiti, Honduras, Jamajka, Japonska, Mikronezija (Zvezne države), Montserrat, Nizozemski Antili, Nikaragva, Panama, Peru, Filipini, Sveti Martin, Tajvan, Tortola (Britanski Deviški otoki), Tajska, Združene države, Venezuela
EKL4	Afganistan, Albanija, Alžirija, Ameriška Samoa, Andora, Angola, Antarktika, Armenija, Avstrija, Azerbajdžan, Belorusija, Belgija, Benin, Butan, Bosna in Hercegovina, Bolgarija, Burkina Faso, Burundi, Kambodža, Kamerun, Kapverdsko otočje, Centralnoafriška republika, Čad, Božični otoki, Kokosovi (Keelingovi) otoki, Komori, Kongo (Demokratska republika), Kongo (Republika), Slonokoščena obala, Hrvaška (Republika), Češka republika, Džibuti, Egipt, Ekvatorialna Gvineja, Eritreja, Estonija, Etiopija, Fersko otočje, Finska, Francija, Francoska Gvajana, Francoska Polinezija, Gabon, Gruzija, Nemčija, Gibraltar, Grčija, Grenlandija, Guadeloupe, Gvineja, Gvineja Bissau, Sveti sedež (Vatikan), Madžarska, Islandija, Indonezija, Iran (Islamska republika), Kazahstan, Kirgizistan, Laos (Ljudska demokratična republika), Latvija, Libanon, Litva, Luxembourg, Makedonija (bivša jugoslovanska republika), Madagaskar, Mali, Martinik, Mavretanija, Mauritius, Mayotte, Moldavija (Republika), Monako, Mongolija, Maroko, Mozambik, Nizozemska, Nova Kaledonija, Niger, Otok Norfolk, Norveška, Poljska, Portugalska, Reunion, Romunija, Ruska federacija, Ruanda, Saint Pierre in Miquelon, Sao Tome in Principe, Savdska Arabija, Senegal, Srbija in Črna gora, Slovaška, Slovenija (Republika), Salomonovo otočje, Somalija, Španija, Surinam, Svalbard in Jan Mayen, Švedska, Sirska arabska republika, Tadžikistan, Timor-Leste, Togo, Tunizija, Turčija, Turkmenistan, Tuvalu, Ukrajina, Uzbekistan, Vanuatu, Vietnam, Wallis in Futuna, Zahodna Sahara
EKL5	Danska, Falklandski otoki, Ferski otoki

Tabela 89. Podprti napajalni kabli po državah (nadaljevanje)

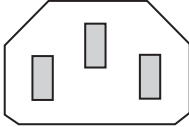
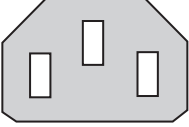
Koda možnosti	Podprte države
EKL6	Bahrajn, Bangladeš, Butan, Bocvana, Britansko ozemlje v Indijskem oceanu, Brunej, Ciper, Dominika, Falklandski otoki, Gambija, Gana, Gibraltar, Grenada, Gvajana, Posebno administrativno območje Ljudske republike Kitajske Hong Kong, Irak, Irska, Jordanija, Kenija, Kuvajt, Lesoto, Liberija, Posebno administrativno območje Ljudske republike Kitajske Macao, Malavi, Malezija, Maldivi, Malta, Mjanmar, Namibija, Nepal, Nigerija, Oman, Pakistan, Pitcairn, Katar, Sveta Helena, Saint Kitts in Nevis, Sveta Lucija, Saint Vincent in Grenadines, Samoa, Sejšeli, Sierra Leone, Singapur, Južna Afrika, Sudan, Svazi, Tanzanija (Združena republika), Vzhodni Timor, Trinidad in Tobago, Uganda, Združeni arabski emirati, Združeno kraljestvo, Jemen, Zambija, Zimbabve
EKL7	Izrael
EKL8	Lihtenštajn, Švica
EKL9	Bahrajn, Bangladeš, Butan, Bocvana, Britansko ozemlje v Indijskem oceanu, Brunej, Ciper, Dominika, Falklandski otoki, Gambija, Gana, Gibraltar, Grenada, Gvajana, Posebno administrativno območje Ljudske republike Kitajske Hong Kong, Irak, Irska, Jordanija, Kenija, Kuvajt, Lesoto, Liberija, Posebno administrativno območje Ljudske republike Kitajske Macao, Malavi, Malezija, Maldivi, Malta, Mjanmar, Namibija, Nepal, Nigerija, Oman, Pakistan, Pitcairn, Katar, Sveta Helena, Saint Kitts in Nevis, Sveta Lucija, Saint Vincent in Grenadines, Samoa, Sejšeli, Sierra Leone, Singapur, Južna Afrika, Sudan, Svazi, Tanzanija (Združena republika), Vzhodni Timor, Trinidad in Tobago, Uganda, Združeni arabski emirati, Združeno kraljestvo, Jemen, Zambija, Zimbabve
EKLA	Čile, Sveti sedež (Vatikanska mestna država), Italija, Libijska arabska džamahirija
EKLB	Argentina, Paragvaj, Urugvaj
EKLC	Kitajska
EKLD	Indija
EKLE	Koreja
EKLF	Tajvan
EKLG	Tajvan

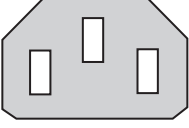
Podprti napajalni kabli za napajalnik

Izvedite, katere napajalne kable za napajalnik podpira vaš sistem.

S pomočjo naslednje tabele določite ustrezní napajalni kabel za vaš sistem v vaši državi.

Opomba: Za sisteme 9080-MHE, 9080-MME, 9119-MHE in 9119-MME morate uporabljati vodoravno vpete sisteme napajalnih distribucijskih enot. Vodoravno vpete napajalne distribucijske enote zavzemajo in omejujejo dostop do prostora za napeljavo kablov na strani omare in jih ni mogoče uporabiti.

Tabela 90. Podprti napajalni kabli PDU za sisteme POWER8







Koda možnosti (FC)	Opis <ul style="list-style-type: none"> Napetost Tok Faza Dolžina Stenski vtič 	Vtič, dobavljen s strani IBM-a	Pogled vtiča	Ustrezni ženski spojnik (na kablu)	Ustrezna ženska stenska vtičnica (na zidu)	IBM-ova številka dela	Države
6489	Napajalni kabel, PDU do stenske vtičnice <ul style="list-style-type: none"> 230 V izmenične napetosti na izhodu 32 A 3 faze, zvezdna vezava 4,3 m (14 čevljev) IEC 309, 3P+N+G 	Tip vtiča 532P6W 		Tip spojnika 532C6W	Tip vtičnice 532R6W 	39M5413	Evropa, Bližnji vzhod, Afrika (EMEA)
6491	Napajalni kabel, PDU do stenske vtičnice <ul style="list-style-type: none"> 230 V izmenične napetosti 63 A Ena faza 4,3 m (14 čevljev) IEC 309, P+N+G 	Tip vtiča 363P6W 		Tip spojnika 363C6W	Tip vtičnice 363P6W	39M5415	Evropa, Bližnji vzhod, Afrika (EMEA)
6492	Napajalni kabel, PDU do stenske vtičnice <ul style="list-style-type: none"> 200 - 208 V izmenične napetosti ali 240 V izmenične napetosti 60 A vtič (48 A zmanjšan) Ena faza 4,3 m (14 čevljev) IEC 309, 2P+G 	Tip vtiča 360P6W 		Tip spojnika 360C6W	Tip vtičnice 360P6W 	39M5417	Združene države, Kanada, Latinska Amerika, Japonska in Tajvan
6653	Napajalni kabel, PDU do stenske vtičnice <ul style="list-style-type: none"> 230 V izmenične napetosti na izhodu 16 A 3 faze, zvezdna vezava 4,3 m (14 čevljev) IEC 309, 3P+N+G 	Tip vtiča 516P6W 		Tip spojnika 516C6W	Tip vtičnice 516R6W 	39M5412	Švica

Tabela 90. Podprti napajalni kabli PDU za sisteme POWER8 (nadaljevanje)

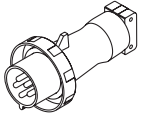
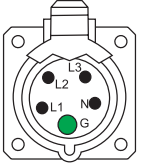

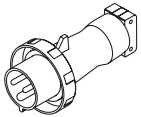

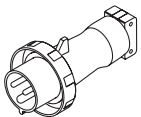
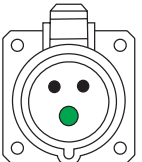

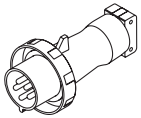
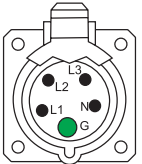

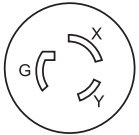
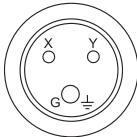
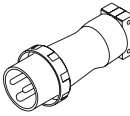

Koda možnosti (FC)	Opis <ul style="list-style-type: none"> Napetost Tok Faza Dolžina Stenski vtič 	Vtič, dobavljen s strani IBM-a	Pogled vtiča	Ustrezni ženski spojnik (na kablju)	Ustrezna ženska stenska vtičnica (na zidu)	IBM-ova številka dela	Države
6654	Napajalni kabel, PDU do stenske vtičnice <ul style="list-style-type: none"> 200 - 208 V izmenične napetosti ali 240 V izmenične napetosti 30 A vtič (24 A zmanjšan) Ena faza 4,3 m (14 čevljev) NEMA L6-30 	Tip vtiča NEMA L6-30P 			Tip vtičnice NEMA L6-30R 	39M5416	Združene države, Kanada, Latinska Amerika, Japonska in Tajvan
6655	Napajalni kabel, PDU do stenske vtičnice <ul style="list-style-type: none"> 200 - 208 V izmenične napetosti ali 240 V izmenične napetosti 30 A vtič (24 A zmanjšan) Ena faza 4,3 m (14 čevljev) RS 3750DP (neprepustno za vodo) 					39M5418	Združene države, Kanada, Latinska Amerika, Japonska in Tajvan
6656	Napajalni kabel, PDU do stenske vtičnice <ul style="list-style-type: none"> 230 V izmenične napetosti 32 A Ena faza 4,3 m (14 čevljev) IEC 309, P+N+G 	Tip vtiča 60309 		Tip spojnika 60309	Tip vtičnice 60309 	39M5414	Evropa, Bližnji vzhod, Afrika (EMEA)
6657	Napajalni kabel, PDU do stenske vtičnice <ul style="list-style-type: none"> 230 - 240 V izmenične napetosti 32 A Ena faza 4,3 m (14 čevljev) PDL 	Tip vtiča 56P332 		Tip spojnika 56P332	Tip vtičnice 56CV332 	39M5419	Avstralija in Nova Zelandija

Tabela 90. Podprti napajalni kabli PDU za sisteme POWER8 (nadaljevanje)

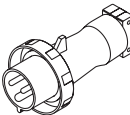
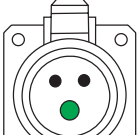
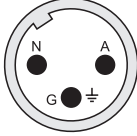
Koda možnosti (FC)	Opis <ul style="list-style-type: none"> Napetost Tok Faza Dolžina Stenski vtič 	Vtič, dobavljen s strani IBM-a	Pogled vtiča	Ustrezni ženski spojnik (na kablu)	Ustrezna ženska stenska vtičnica (na zidu)	IBM-ova številka dela	Države
6658	Napajalni kabel, PDU do stenske vtičnice <ul style="list-style-type: none"> 220 V izmenične napetosti 30 A vtič (24 A zmanjšan) Ena faza 4,3 m (14 čevljev) Korejski vtič SJ-P3302 	Tip vtiča KP 32A 		Tip spojnika KP	Tip vtičnice KP 	39M5420	Južna Koreja
6667	Napajalni kabel, PDU do stenske vtičnice <ul style="list-style-type: none"> 230 - 240 V izmenične napetosti na izhodu 32 A 3 faze, zvezdna vezava 4,3 m (14 čevljev) PDL 56P532 	Tip vtiča 56P532 		Tip spojnika 56P532	Tip vtičnice 56P532 	69Y1619	Avstralija in Nova Zelandija
7196	PDU s fiksnim kablom <ul style="list-style-type: none"> 200 - 208 V izmenične napetosti ali 240 V izmenične napetosti 60 A vtič (48 A zmanjšan) 3 faze, trikotna vezava 4,3 m (14 čevljev) IEC 309, 3P+G 	Tip vtiča 460P9W 		Tip spojnika 460C9W	Tip vtičnice 460R9W 		Združene države, Kanada, Latinska Amerika, Japonska in Tajvan

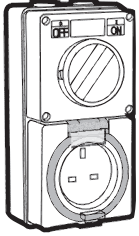
Sprememba napajalnih kablov, ki jih nudi IBM

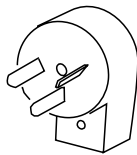
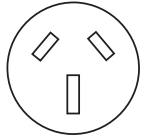
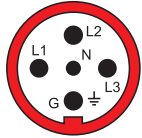
Spreminjanje IBM-ovih napajalnih kablov izvajajte samo v redkih primerih, saj kabli, priloženi IBM-ovim sistemom, ustrezajo strogim specifikacijam zasnove in proizvodnje.

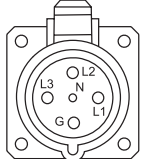
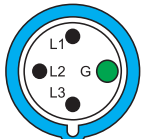
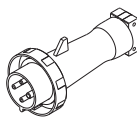
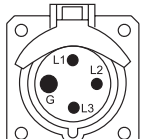
IBM spodbuja uporabo napajalnega kabla, ki ga dobavlja IBM, zaradi specifikacij, ki se morajo ujemati z zasnovo in proizvodnjo IBM-ovih napajalnih kablov. Specifikacije, komponente, ki se uporabljajo pri oblikovanju, in proces izdelave je odobrila zunanja varnostna agencija. Postopek redno in nenehno nadzirajo varnostne agencije z namenom zagotavljanja kakovosti in usklajenosti z oblikovnimi zahtevami.

Ko strežnik zapusti proizvodno mesto, ga zabeleži varnostna agencija, zato IBM ne priporoča spreminjanja IBM-ovih napajalnih kablov. V redkih primerih, ko je IBM-ov napajalni kabel potrebno spremeniti, naredite naslednje:

- o spremembah se pogovorite z zavarovalnico in ocenite morebiten vpliv na zavarovanje.
- posvetujte se s poklicnim električarjem glede skladnosti z lokalnimi predpisi

Naslednji izvlečki iz priručnika o servisiranju (Services Reference Manual - SRM) pojasnjujejo IBM-ovo stališče o spreminjanju napajalnih kablov in odgovornosti, ki so s tem povezane.

Izvečki iz priročnika

Komplet kablov, ki je priključen na nabavljeno napravo IBM in je označen z oznako IBM, je last lastnika naprave IBM. Vsi ostali priloženi kompleti kablov IBM (razen tistih, za nabavo katerih so bili plačani posebni računi) so last IBM-a.

Stranke so odgovorne za vsa tveganja, povezana s predajo naprave drugim, ki na njej opravljajo tehnična dela, kot so (in ne zgolj) nameščanje ali odstranjevanje komponent, sprememb ali priključkov.

IBM bo stranki svetoval glede omejitev, ki izhajajo iz spreminjanja naprave in vplivajo na IBM-ovo zmožnost nudenja garancijskega popravila ali vzdrževanja. O tem bo stranko po pregledu naprave obvestilo ustrezno osebje oddelka za servisiranje in terensko trženje.

Definicija spremembe

Predelava je kakršnakoli sprememba IBM-ovega računalnika, ki se razlikuje od IBM-ove fizične, mehanske, električne ali elektronske zasnove (vključno z mikrokodo), ne glede na to, ali so uporabljene dodatne naprave ali deli ali ne. Predelava je tudi povezava na nekem mestu, ki ni vmesnik, ki ga definira IBM. Za podrobnosti glejte bilten o sistemih več dobaviteljev.

Pri spremenjenih napravah bo servisiranje omejeno samo na nespremenjene dele IBM-ove naprave.

Po pregledu bo IBM še naprej nudil ustrezen garancijski servis in vzdrževanje za nespremenjene dele IBM-ove naprave.

IBM ne bo vzdrževal spremenjenega dela IBM-ove naprave niti po IBM-ovi pogodbi niti po urnih postavkah za servisiranje.

Z dodatnimi vprašanji v zvezi s spreminjanjem napajalnih kablov se obrnite na IBM-ovega servisnega predstavnika.

Neprekinjeno napajanje

Neprekinjeno napajanje (uninterruptible power supplies - UPS) je na voljo za doseganje potreb po zaščiti napajanja strežnikov IBM-a. Neprekinjeno napajanje (UPS) je IBM-ovega tipa 9910.

Rešitve z neprekinjenim napajanjem IBM 9910 so združljive z napajalnimi zahtevami za strežnike Power Systems in opravijo IBM-ove postopke preskušanja. Neprekinjena napajanja so namenjena zagotovitvi enega samega vira za nabavo in zaščito IBM-ovih strežnikov. Vsa neprekinjena napajanja 9910 vključujejo garancijski paket, ki je oblikovan tako, da izboljša možnost za donosnost investicij v neprekinjena napajanja, ki so trenutno dostopna na trgu.

Rešitve za neprekinjeno napajanje tipa 9910 so na razpolago pri *Eaton*-u.

Za dodatne informacije o dogodkih opozoril glede napajanja in zaustavitve sistema ali o spreminjanju privzetih konfiguracijskih možnosti, kot je na primer zaustavitev sistema, ko je odkrita napaka v napajanju, glejte:

- AIX: Ukaz `rc.powerfail`
- IBM i: Sistemska vrednost časa zakasnitve neprekinjenega napajanja

Koda možnosti ECCF (št. dela 00FV631) - pretvorniški kabel sistemskih vrat za UPS

ECCF je pretvorniški kabel, ki omogoča komunikacije posredniške vmesniške kartice UPS in vrat USB servisnega procesorja. Strežnik ima dvojna vrata USB 2.0 servisnega procesorja na izvorni V/I hčerinski kartici, ki imajo oznako 1 in 2. Za ECCF lahko uporabite katerakoli od teh vrat (1 ali 2). Za posamezen strežnik je dovoljen samo en ECCF. Spojniki na ECCF-ju vključujejo moški USB in ženski 9-nožični spojnik D-shell. Dolžina kabla je 1650 mm (65 palcev).

Kabel lahko kadarkoli priključite v vrata USB 1 ali v vrata USB 2. Da bi strežnik prepoznal kabel, ni treba izvesti IPL-ja. Kabel vsebuje aktivno elektroniko, ki pove servisnemu procesorju, da je priklopljen UPS. UPS lahko prek kabla

fizičnemu hipervizorju posreduje informacije o statusu (kot je: vklopljen UPS, napaka v pripomočku UPS, nizko stanje baterije UPS in zaobitje UPS), ki jih posreduje vsem particijam.

Opombe:

1. Dvoje vrat USB 2.0 servisnega procesorja, ki so označena z 1 in 2, ustrežata lokacijskim kodam Un-P1-C1-T2 in Un-P1-C1-T3. Za več informacij o lokacijskih kodah glejte temo Lokacije delov in lokacijske kode.
2. Koda možnosti (FC) ECCF je na voljo za sisteme 5148-21L, 5148-22L, 8247-21L, 8247-22L, 8247-42L, 8284-22A, 8286-41A in 8286-42A.
3. Postavitev nožic spojnika 9-nožičnega spojnika D-ohišja je naslednja:
 - 5 - ozemljitev signala
 - 6 - zaobitje UPS
 - 7 - nizko stanje baterije UPS
 - 8 - UPS je vključen
 - 9 - napaka pripomočka UPS

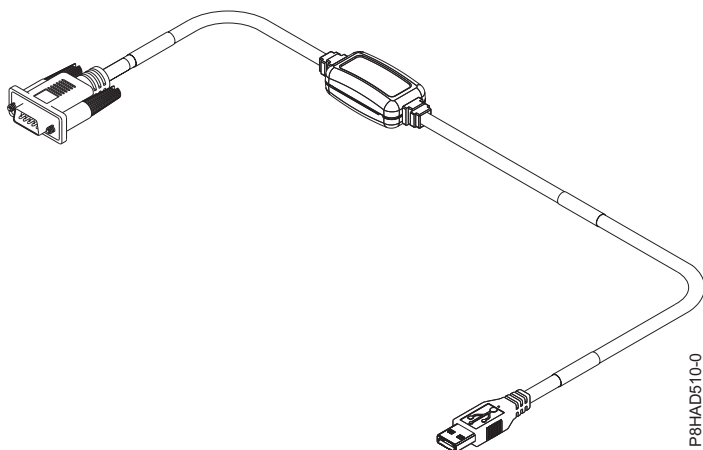

Slika 44. Koda možnosti ECCF

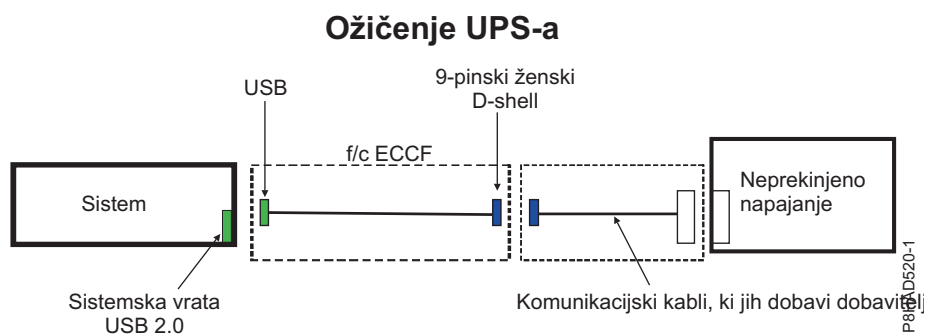

Slika 45. Ožičenje UPS-a za 5148-21L, 5148-22L, 8247-21L, 8247-21L, 8247-22L, 8247-42L, 8284-22A, 8286-41A in 8286-42A

Možnosti napajalne distribucijske enote in napajalnih kablov za omare 0551, 0553, 0555, 7014, 7953 in 7965

Napajalne distribucijske enote je mogoče uporabiti z omarami 0551, 0553, 0555, 7014, 7953 in 7965. Na voljo so vam različne konfiguracije in specifikacije.

Napajalna distribucijska enota

Naslednja slika prikazuje štiri navpične položaje enot PDU v omari.

Opomba: Za sisteme 9080-MHE, 9080-MME, 9119-MHE in 9119-MME morate uporabljati vodoravno vpete sisteme napajalnih distribucijskih enot. Vodoravno vpete napajalne distribucijske enote zavzemajo in omejujejo dostop do prostora za napeljavo kablov na strani omare in jih ni mogoče uporabiti.

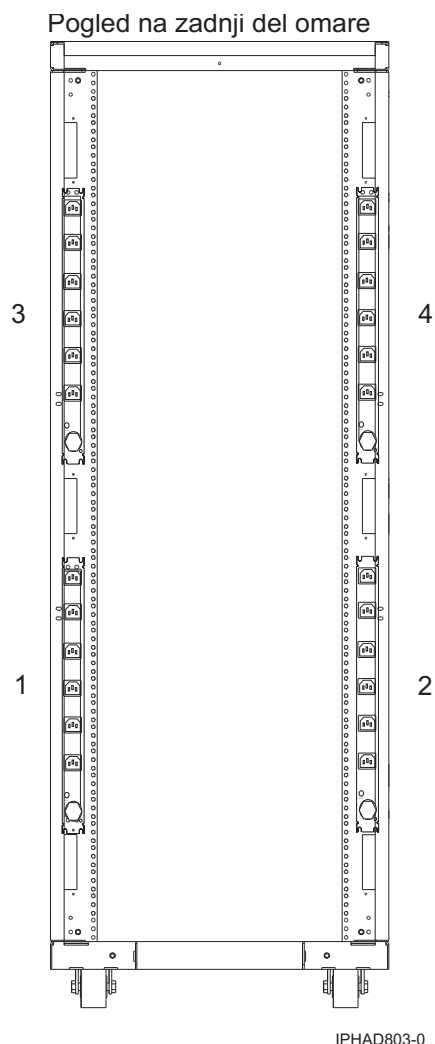

Slika 46. Navpični položaji napajalnih distribucijskih enot

Napajalne distribucijske enote so potrebne za IBM-ove omare 7014-T00, 7014-T42 in so neobvezne za omare 7014-B42, 0553, in 0555, z izjemo razširitvene enote 0578 ali 0588. Če enota PDU ni serijsko vključena ali dodatno naročena, se k vsakemu vgradnemu predalu doda napajalni kabel za povezavo z glavno električno vtičnico, značilno za posamezno državo, ali sistemom za neprekinjeno napajanje. Za primerne napajalne kable glejte specifikacije posameznih vgradnih predalov.

Univerzalni PDU za 7188 ali 9188

Tabela 91. Funkcije univerzalnega PDU-ja za 7188 ali 9188

Številka enote PDU	Uporaba omar	Podprti napajalni kabli (PDU do stenske vtičnice)
Univerzalni PDU za 7188 ali 9188	Omare 7014-T00, 7014-T42, 7953-94X, 7965-94Y, 0551, 0553 in 0555.	“Podprti napajalni kabli za napajalnik” na strani 85

Jakost toka za PDU je 16 A, 24 A ali 48 A, in glede na napajalni kabel enofazna ali trifazna.

Opomba: Vsi napajalni kabli so dolgi 4,3 m (14 čevljev). Za namestitev v Chicagu se lahko preko oboda okvirja omare raztegne samo 2,8 m (6 čevljev) od 4,3 m (14 čevljev) dolgega napajalnega kabla. Če lahko iz omare izhaja več kot 2,8 m (6 čevljev) napajalnega kabla, obdržite vso dodatno dolžino kabla znotraj okvirja omare s pritrdili z ježkastim trakom v prostoru za upravljanje kablov, dokler iz omare ne izhaja 2,8 m (6 čevljev) ali manj kabla.

Enota PDU ima 12 vtičnic IEC 320-C13 z nazivno napetostjo 200-240 V izmenične napetosti. Šest skupin po dve vtičnici varuje šest odklopnikov tokokroga. Vsaka vtičnica velja za stopnjo do 10 A (220 - 240 V izmenične napetosti) ali 12 A (200 - 208 V izmenične napetosti), vendar skupina dveh vtičnic vsebuje eno 20 A varovalko, zmanjšano na 16 A.

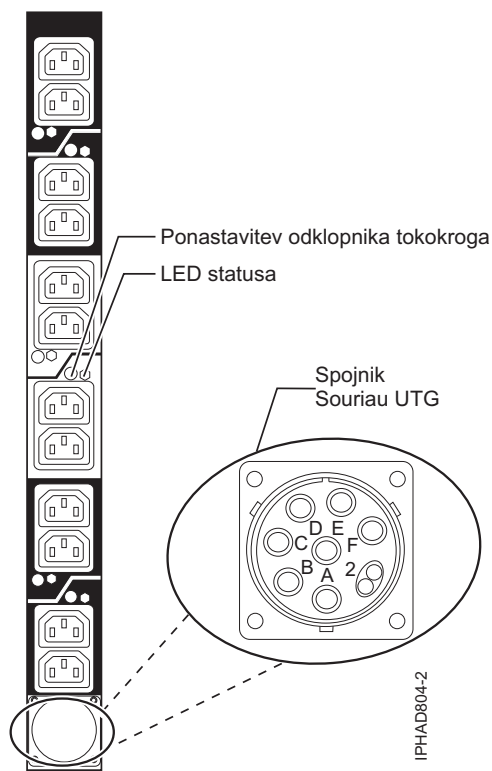

Slika 47. Slika vtičnice enote PDU

Tipične konfiguracije omar in enot PDU

Če omara vsebuje različne modele strežnikov, najdete tipične konfiguracije in PDU-je v temi *Konfiguracije omar 0551, 0553, 7014 in 0555*.

Specifikacije napajalne distribucijske enote plus

napajalna distribucijska enota plus (power distribution unit plus - PDU+) (PDU+) ima zmožnost nadziranja napajanja. PDU+ je inteligentna napajalna distribucijska enota za omrežno napajanje (PDU+), ki nadzira količino moči, ki jo uporabljajo naprave, priključene nanjo. PDU+ nudi dvanajst vtičnic C13. Napajanje prejema prek spojnika Souriau UTG. Uporablja se lahko na številnih lokacijah in za številne aplikacije tako, da spreminjamo napajalni kabel, ki povezuje enoto PDU s steno, ki ga je treba naročiti posebej. Za vsak PDU+ je potreben en napajalni kabel PDU-stena. Če je PDU+ povezan z namenskim virom napajanja, ustreza standardom UL60950, CSA C22.2-60950, EN-60950 in IEC-60950.

PDU+ za 7109 ali 5889

Tabela 92. Funkcije PDU+ za 7109 ali 5889

Številka enote PDU	Uporaba omar	Podprti napajalni kabli (PDU do stenske vtičnice)
PDU+ za 7109 ali 5889	IBM-ove omare 0555, 7953-94X, 7965-94Y, 0551 in 0553	“Podprti napajalni kabli za napajalnik” na strani 85

Tabela 93. Specifikacije enote 7109 PDU+

Karakteristike	Lastnosti
Številka enote PDU	7109
Višina	43,9 mm (1,73 palca)
Širina	447 mm (17,6 palca)
Globina	350 mm (13,78 palca)
Dodaten prostor	25 mm (0,98 palca) za odklopnike tokokroga
	3 mm (0,12 palca) za vtičnice
Teža (brez napajalnega kabla)	6,3 kg (13,8 funta)
Teža napajalnega kabla (približno)	5,4 kg (11,8 funta)
Temperatura delovanja pri 0 - 914 m (0 - 3000 čevljev) (sobno okolje)	10 °C - 32 °C (50 °F - 90 °F)
Temperatura delovanja pri 914 - 2133 m (3000 - 7000 čevljev) (sobno okolje)	10 °C - 35 °C (50 °F - 95 °F)
Vlažnost pri delovanju	8 % - 80 % (brez kondenzacije)
Temperatura lokaliziranega zraka v PDU-ju	Maksimalno 60 °C (140 °F)
Nazivna frekvenca (vse kode možnosti)	50 - 60 Hz
Odklopniki tokokroga	Šest razvejitenih odklopnikov tokokroga z dvojnimi polomi, ki imajo nazivno vrednost 20 A
Vtičnica za napajanje	12 IEC 320-C13 vtičnic s kapaciteto 10 A (VDE) ali 15 A (UL/CSA)

Enota PDU+ 7196

Tabela 94. Značilnosti enote PDU+ 7196

Številka enote PDU	Uporaba omar	Podprti napajalni kabli (PDU do stenske vtičnice)
Enota PDU+ 7196	7014-B42	Fiksen napajalni kabel s 60 A vtičem IEC 60309, 3P+E,

Tabela 95. Specifikacije enote 7196 PDU+

Karakteristike	Lastnosti
Številka enote PDU	7196

Tabela 95. Specifikacije enote 7196 PDU+ (nadaljevanje)

Karakteristike	Lastnosti
Višina	43,9 mm (1,73 palca)
Širina	447 mm (17,6 palca)
Globina	350 mm (13,78 palca)
Dodaten prostor	25 mm (0,98 palca) za odklopnike tokokroga
	3 mm (0,12 palca) za vtičnice
Teža (brez napajalnega kabla)	6,3 kg (13,8 funta)
Teža napajalnega kabla (približno)	5,4 kg (11,8 funta)
Temperatura delovanja pri 0 - 914 m (0 - 3000 čevljev) (sobno okolje)	10 - 32 °C (50 - 90 °F)
Temperatura delovanja pri 914 - 2133 m (3000 - 7000 čevljev) (sobno okolje)	10 - 35 °C (50 - 95 °F)
Vlažnost pri delovanju	8 - 80 % (brez kondenzacije)
Temperatura lokaliziranega zraka v PDU-ju	Maksimalno 60 °C (140 °F)
Nazivna frekvenca (vse kode možnosti)	50 - 60 Hz
Odklopniki tokokroga	Šest razvejitvenih odklopnikov tokokroga z dvojnimi polomi in z nazivno vrednostjo 20 A
Vtičnica za napajanje	Šest IEC 320-C19 vtičnic s kapaciteto 16 A (VDE) ali 20 A (UL/CSA)

200-208 V izmenične napetosti, 3 fazna trikotna vezava, 48 A, (39M2819).

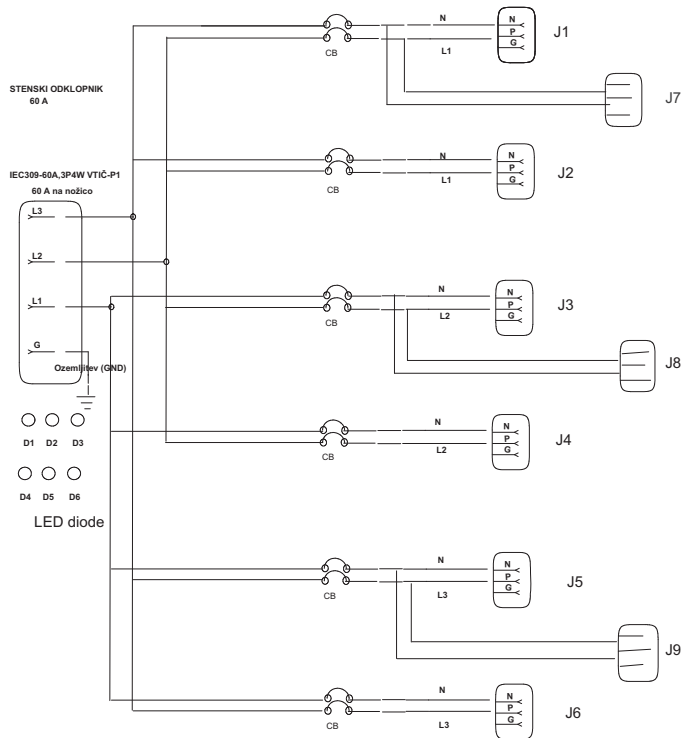

OPOMBE:

1. ŽICA GND NA J (14 AWG).
2. P1 NA ODKLOPNIK, (6 AWG).
3. ODKLOPNIK NA RY ALI J, (14 AWG).
4. P1 NA GND, G (6 AWG).

PHAD006-0

Slika 48. Slika napeljave za 7196 PDU+

Napajalna distribucijska enota HVDC

Tabela 96. Komponente napajalne distribucijske enote HVDC

Številka enote PDU	Uporaba omar	Podprti napajalni kabli (PDU do stenske vtičnice)
EPAA	Omare 7014-T00, 7014-T42 in 7965-94Y	Ni ustrezno - fiksni napajalni kabel

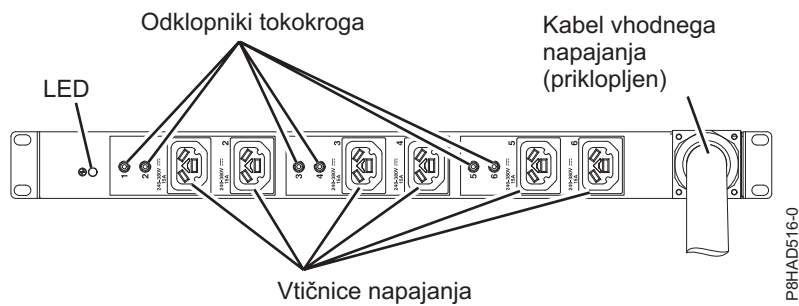

Slika 49. Napajalna distribucijska enota HVDC

Nazivna moč napajalne distribucijske enote HVDC je 240-380 V enosmerne napetosti, 90 A. Napajalna distribucijska enota HVDC ima stalno priključen napajalni kabel dolžine 4,3 m (14 čevljev) in je nezaključen (ni vtiča). Najmanjši prerez dveh vodnikov in ozemljitvenega vodnika je 16 AWG (1,3 mm).

Ta napajalna distribucijska enota ima šest vtičnic Rong Feng RF-203P z nazivno močjo 240-380 V enosmerne napetosti. Vsaka vtičnica velja za stopnjo do 10 A in vsebuje eno 20 A varovalko, zmanjšano na 16 A. Napajalna distribucijska enota HVDC nima certifikata nacionalno priznanega testnega laboratorija, ki je potreben za uporabo v Severni Ameriki.

To napajalno distribucijsko enoto je mogoče montirati navpično v stranske žepe omare ali vodoravno s kodo možnosti (FC) EBA5 (montažni komplet). Če napajalno distribucijsko enoto montirate vodoravno, zavzame 1U prostora v omari.

Pametna preklopna napajalna distribucijska enota

Tabela 97. Funkcije pametne preklopne napajalne distribucijske enote

Koda možnosti (FC)	Številka dela	Podprti sistemi	Uporaba omar	Opis <ul style="list-style-type: none"> Napetost Tok Faza 	Zagotovljene napajalne vtičnice	Podprti napajalni kabli (PDU do stenske vtičnice)
EPTG (osnovno)	01AF738	8408-44E	Omare 7014-T00 in 7014-T42	<ul style="list-style-type: none"> 200 - 240 V izmenične napetosti Eno- ali trifazni¹ 16 A, 24 A, 32 A, 48 A ali 63 A¹ 	9 vtičnic IEC 320-C19 in 3 vtičnice IEC 320-C13	"Podprti napajalni kabli za napajalnik" na strani 85
EPTJ (dodatno)						
EPTK (osnovno)	01AF739	8408-44E	Omare 7014-T00 in 7014-T42	<ul style="list-style-type: none"> 208 V izmenične napetosti 60 A Trifazno 	9 vtičnic IEC 320-C19 in 3 vtičnice IEC 320-C13	Ni v uporabi - fiksni IEC 60309, 60 A, napajalni kabel z vtičem (3P+G)
EPTL (dodatno)						
EPTM (osnovno)	01AF740	8335-GTB	Omare 7014-T00 in 7014-T42	<ul style="list-style-type: none"> 200 - 240 V izmenične napetosti Eno- ali trifazni¹ 16 A, 24 A, 32 A, 48 A ali 63 A¹ 	Dvanajst vtičnic IEC 320-C13	"Podprti napajalni kabli za napajalnik" na strani 85
EPTN (dodatno)						
EPTP (osnovno)	01AF741	8335-GTB	Omare 7014-T00 in 7014-T42	<ul style="list-style-type: none"> 208 V izmenične napetosti 60 A Trifazno 	Dvanajst vtičnic IEC 320-C13	Ni v uporabi - fiksni IEC 60309, 60 A, napajalni kabel z vtičem (3P+G)
EPTQ (dodatno)						

¹Tok in faza sta odvisna od uporabljenega napajalnega kabla.

Tabela 98. Specifikacije pametne preklopne napajalne distribucijske enote

Karakteristike	Lastnosti
Višina	43,9 mm (1,73 palca)
Širina	447 mm (17,6 palca)
Globina	350 mm (13,78 palca)

Tabela 98. Specifikacije pametne preklopne napajalne distribucijske enote (nadaljevanje)

Karakteristike	Lastnosti
Dodaten prostor	25 mm (0,98 palca) za odklopnike tokokroga
	3 mm (0,12 palca) za vtičnice
Teža (brez napajalnega kabla)	6,3 kg (13,8 funta)
Teža napajalnega kabla (približno)	5,4 kg (11,8 funta)
Temperatura delovanja pri 0 - 914 m (0 - 3000 čevljev) (sobno okolje)	10 °C-60 °C (50 °F-140 °F)
Temperatura delovanja pri 914 - 2133 m (3000 - 7000 čevljev) (sobno okolje)	10 °C-60 °C (50 °F-140 °F)
Vlažnost pri delovanju	8 - 80 % (brez kondenzacije)
Temperatura lokaliziranega zraka v PDU-ju	Maksimalno 60 °C (140 °F)
Nazivna frekvenca (vse kode možnosti)	50 - 60 Hz
Odklopniki tokokroga	Devet razvejitenih odklopnikov tokokroga z dvojnimi polom in z nazivno vrednostjo 20 amperov za modele PDU-jev 1U C19. Šest razvejitenih odklopnikov tokokroga z dvojnimi polom in z nazivno vrednostjo 20 amperov za modele PDU-jev 1U C13.

Pametna preklopna napajalna distribucijska enota za izmenično napajanje omogoča nadziranje količine napajanja, ki ga uporabljajo naprave, priključene v napajalno distribucijsko enoto. Napajalna distribucijska enota lahko s funkcijo preklopa tudi preklaplja napajanje med posameznimi vtičnicami.

Izračun napajalne obremenitve za napajalne distribucijske enote 7188 ali 9188

Poučite se, kako lahko izračunate obremenitev napajanja za napajalne distribucijske enote.

Vgradna napajalna distribucijska enota 7188 ali 9188

Spoznajte zahteve za napajanje in pravilno zaporedje obremenitve za napajalno distribucijsko enoto 7188 ali 9188.

Vgradne napajalne distribucijske enote (PDU) IBM 7188 ali 9188 imajo 12 vtičnic IEC 320-C13, ki so povezane na šest 20 amperovskih (A) odklopnikov tokokroga (dve vtičnici na odklopnik). PDU uporablja vhodni tok, ki omogoča priklop različnih napajalnih kablov, ki so naštetih v naslednji tabeli. Glede na uporabljeni napajalni kabel lahko PDU dovaja od 24 amperov do 63 amperov.

Tabela 99. Možnosti napajalnega kabla

Koda možnosti	Opis napajalnega kabla	Amperi (A)
6489	Napajalni kabel, PDU do stenske vtičnice, 4,3 m (14 čevljev), 230 V izmenične napetosti, 3-fazna zvezdna vezava, Souriau UTG, IEC 60309, vtič 3P+N+E	96 A (32 A x 3)
6491	Napajalni kabel, PDU do stenske vtičnice, 4,3 m (14 čevljev), 200-240 V izmenične napetosti, ena faza, Souriau UTG, IEC 60309, vtič P+N+E	63 A
6492	Napajalni kabel, PDU do stenske vtičnice, 4,3 m (14 čevljev), 200-240 V izmenične napetosti, ena faza, Souriau UTG, IEC 60309, vtič 2P+E	60 A (48 A zmanjšan)
6653	Napajalni kabel, PDU do stenske vtičnice, 4,3 m (14 čevljev), 230 V izmenične napetosti, 3-fazna zvezdna vezava, Souriau UTG, IEC 60309, vtič 3P+N+E	48 A (16 A x 3)
6654	Napajalni kabel, PDU do stenske vtičnice, 4,3 m (14 čevljev), 200-240 V izmenične napetosti, ena faza, Souriau UTG, vtič tipa 12	30 A (24 A zmanjšan)

Tabela 99. Možnosti napajalnega kabla (nadaljevanje)

Koda možnosti	Opis napajalnega kabla	Amperi (A)
6655	Napajalni kabel, PDU do stenske vtičnice, 4,3 m (14 čevljev), 200-240 V izmenične napetosti, ena faza, Souriau UTG, vtič tipa 40	30 A (24 A zmanjšan)
6656	Napajalni kabel, PDU do stenske vtičnice, 4,3 m (14 čevljev), 200-240 V izmenične napetosti, ena faza, Souriau UTG, IEC 60309, vtič P+N+E	32 A
6657	Napajalni kabel, PDU do stenske vtičnice, 4,3 m (14 čevljev), 200-240 V izmenične napetosti, ena faza, Souriau UTG, vtič tipa PDL	32 A
6658	Napajalni kabel, PDU do stenske vtičnice, 4,3 m (14 čevljev), 200-240 V izmenične napetosti, ena faza, Souriau UTG, vtič tipa KP	30 A (24 A zmanjšan)
6667	Napajalni kabel, PDU do stenske vtičnice, 4,3 m (14 čevljev), 230-240 V izmenične napetosti, 3-fazna zvezdna vezava, PDL 56P532	96 A (32 A x 3)

Zahteve za obremenitev

Napajalna obremenitev za PDU 7188 ali 9188 PDU mora slediti naslednjim pravilom:

1. Skupna obremenitev napajanja na PDU mora biti nižja od zgornje meje jakosti toka, ki je navedena v tabeli.
2. Skupna obremenitev na en odklopnik mora biti omejena na 16 A (omejena nazivna vrednost odklopnika tokokroga).
3. Skupna obremenitev na eno vtičnico IEC320-C13 mora biti omejena na 10 A.

Opomba: Obremenitev na PDU, ko uporabljate dvojno konfiguracijo, je enaka polovici skupne obremenitve sistema. Ko izračunavate obremenitev na PDU, morate upoštevati skupno napajalno obremenitev vsakega predala, četudi je obremenitev razdeljena med dva PDU.

Zaporedje obremenjevanja

Sledite tem korakom zaporedja obremenjevanja:

1. Zberite vse zahteve glede napajanja za vse enote, ki so priključene na PDU 7188 ali 9188. Za specifične zahteve glede napajanja glejte specifikacije strežnika.
2. Uredite seznam po skupni zahtevani moči od največje zahtevane moči do najmanjše.
3. Priklopite največji porabnik moči na vtičnico 1 na odklopniku tokokroga 1.
4. Priklopite naslednji največji porabnik moči na vtičnico 3 na odklopniku tokokroga 2.
5. Priklopite naslednji največji porabnik moči na vtičnico 5 na odklopniku tokokroga 3.
6. Priklopite naslednji največji porabnik moči na vtičnico 7 na odklopniku tokokroga 4.
7. Priklopite naslednji največji porabnik moči na vtičnico 9 na odklopniku tokokroga 5.
8. Priklopite naslednji največji porabnik moči na vtičnico 11 na odklopniku tokokroga 6.
9. Priklopite naslednji največji porabnik moči na vtičnico 12 na odklopniku tokokroga 6.
10. Priklopite naslednji največji porabnik moči na vtičnico 10 na odklopniku tokokroga 5.
11. Priklopite naslednji največji porabnik moči na vtičnico 8 na odklopniku tokokroga 4.
12. Priklopite naslednji največji porabnik moči na vtičnico 6 na odklopniku tokokroga 3.
13. Priklopite naslednji največji porabnik moči na vtičnico 4 na odklopniku tokokroga 2.
14. Priklopite naslednji največji porabnik moči na vtičnico 2 na odklopniku tokokroga 1.

Z upoštevanjem teh navodil boste dosegli enakomernejšo razporeditev obremenitve po šestih odklopnikih tokokroga na PDU. Prepričajte se, da je skupna obremenitev pod najvišjo dovoljeno, ki je navedena v tabeli, in da posamezen odklopnik tokokroga ni obremenjen z več kot 16 A.

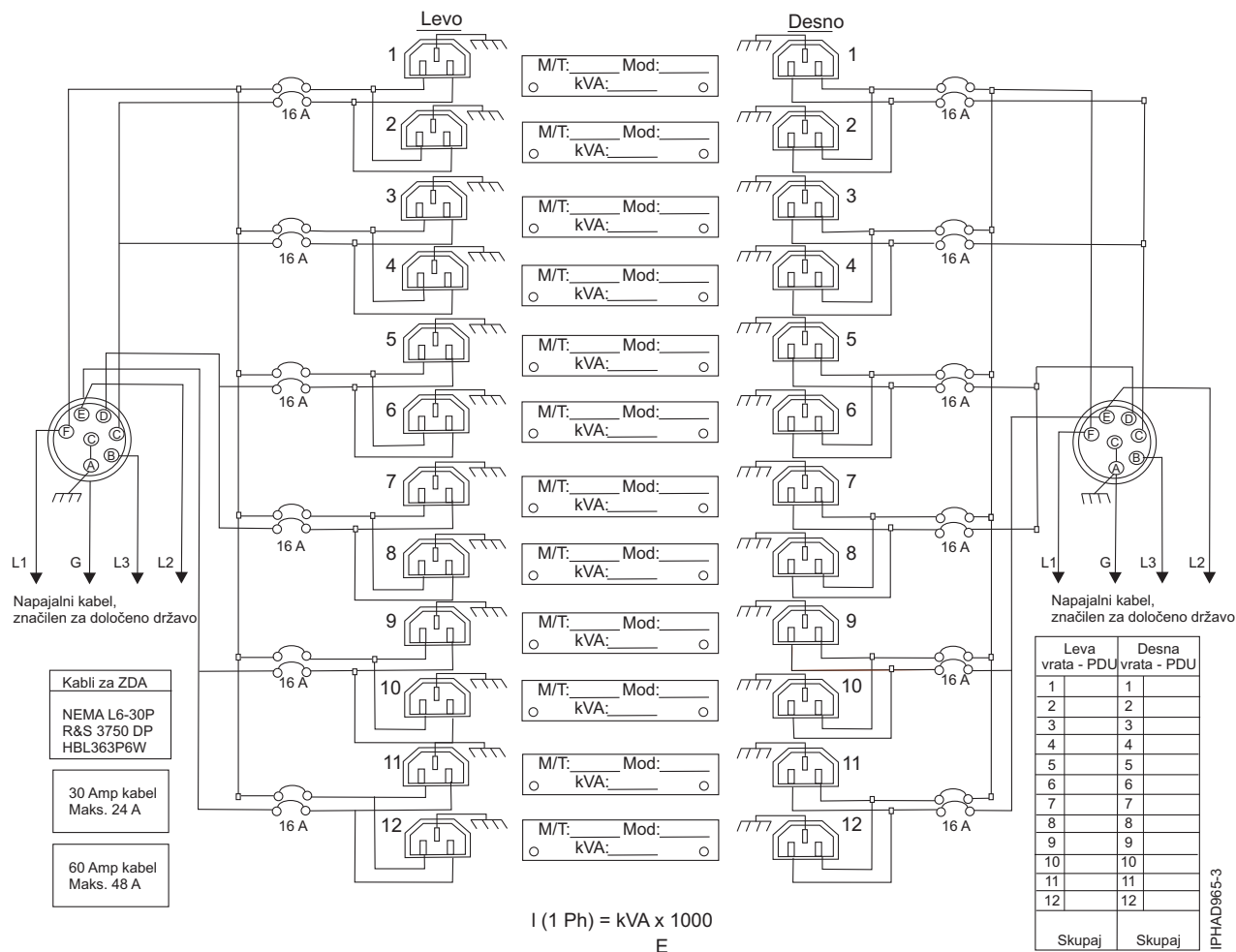

S tem povezani pojmi:

“Podprti napajalni kabli za napajalnik” na strani 85
Izvedite, katere napajalne kable za napajalnik podpira vaš sistem.

Načrtovanje kablov

Poučite se, kako razviti načrte za povezovanje kablov strežnika in naprav.

Napeljava kablov

Te smernice zagotavljajo, da bodo sistem in kabli imeli optimalen prostor za vzdrževanje in druge posege. Smernice nudijo tudi navodila za pravilno povezovanje sistema in uporabo ustreznih kablov.

Naslednje smernice nudijo informacije o povezovanju kablov za nameščanje, preseljevanje, spremembo lokacijo ali nadgradnjo vašega sistema:

- Predale v omarah postavite tako, da bo za usmerjanje kablov na dnu in na vrhu omare ter med predali dovolj prostora, kjer je to mogoče.
- Krajših predalov ne postavljajte med daljše predale v omari (tako na primer ne postavite 19-palčnega predala med dva 24-palčna predala).
- Če je kable potrebno povezati v specifičnem zaporedju, na primer za sočasno vzdrževanje (kabli za simetrično multiprocesiranje), jih ustrezno označite in zapišite vrstni red.
- Razpeljevanje kablov si olajšate tako, da jih napeljete v naslednjem vrstnem redu:
 1. Napajalni kabli

2. Komunikacijski kabli (zaporedno priključen SCSI, InfiniBand, oddaljen vhod/izhod in PCIe)

Opomba: Namestite in razpeljite komunikacijske kable, od kablov z najmanjšim premerom do kablov z največjim premerom. To velja tudi za nameščanje kablov na ročico za napeljevanje kablov in pritrjevanje na omaro, nosilce in druge funkcije, ki so morda na voljo za napeljevanje kablov.

- Namestite in razpeljite komunikacijske kable (od kablov z najmanjšim premerom do kablov z največjim premerom).
- Za napajalne kable uporabite najbolj notranja premostitvena vodila za napeljavo kablov.
- Za komunikacijske kable uporabite sredinska premostitvena vodila za napeljavo kablov.
- Najbolj zunanji mostički so namenjeni usmerjanju kablov.
- Za upravljanje dodatnih napajalnih kablov uporabite stranske kanale.
- Na vrhu omare so štirje mostički za upravljanje kablov. S temi mostički usmerite kable iz ene strani omare na drugo, z usmeritvijo na vrh omare, kjer je to mogoče. To usmerjanje vam pomaga, da preprečite nastanek svežnja kablov, ki ovira odprtino za izhode kablov na dnu omare.
- Z nosilci za upravljanje kablov, ki jih dobite skupaj s sistemov, ohranite usmerjanje za sočasno vzdrževanje.
- Ohranite minimalni premer za upogib, ki znaša 101,6 mm (4 palce) za komunikacijske kable (SAS, IB in PCIe).
- Ohranite minimalni premer za upogib, ki znaša 50,8 mm (2 palca) za napajalne kable.
- Za vsako medsebojno povezavo uporabite najkrajši možen kabel.
- Če je kable potrebno usmeriti prek zadnjega dela predala, morajo biti dovolj ohlapni, da pri vzdrževanju predala ne postanejo preveč napeti.
- Ko usmerjate kable, morajo biti pri priključku v električno omrežje na napajalni distribucijski enoti dovolj ohlapni, tako da je kabel mogoče povezati z vtičem in napajalno distribucijsko enoto.
- Po potrebi uporabite ježkaste trakove.

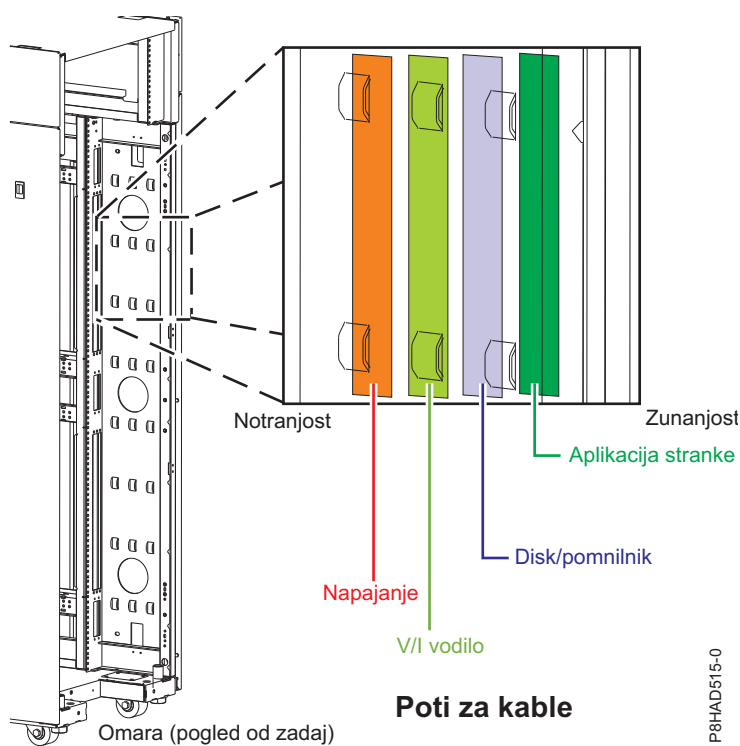

Slika 50. Premostitvena vodila za napeljavo kablov

Upogibni radij kablov

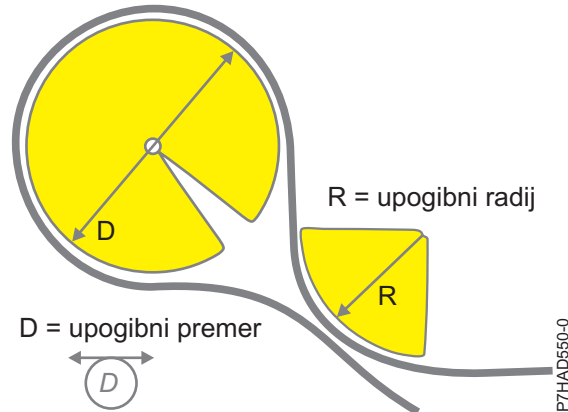

Slika 51. Upogibni radij kablov

Speljevanje in pritrditev napajalnih kablov

S pravilnim speljevanjem in pritrditvijo kabla zagotovite, da sistem ostane priključen na napajanje.

Primarni namen pritrditve kabla je preprečevanje izgube napajanja v sistemu, kar bi lahko potencialno povzročilo prenehanje delovanja sistema.

Na voljo so različni tipi opreme za pritrdjevanje kabla. Najpogostejši tipi opreme za pritrdjevanje vključujejo:

- Ročica za napeljavo kablov
- Obročki
- Zaponke
- Plastični trakovi
- Ježkasti trakovi

Pripomočki za pritrdjevanje kabla se navadno nahajajo na zadnji strani enote in ohišju ogrodju ali podstavku poleg vhoda za napajalni kabel.

Vgradni sistemi na vodilih morajo uporabljati priloženo ročico za napeljavo kablov.

Sistemi, ki so vgradni, vendar nimajo vodil, morajo uporabljati priložene obročke, zaponke ali trakove.

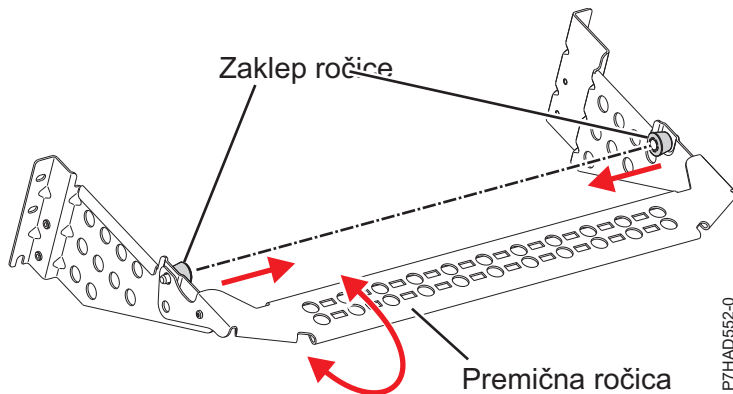

Slika 52. Nosilec za napeljavo kablov

Načrtovanje zaporedno priključenih kablov SCSI

Zaporedno priključeni kabli SCSI (SAS) nudijo zaporedne komunikacije za prenos podatkov za neposredno priklopljene naprave, kot so negibljivi diski (SSD) in pogoni CD-ROM.

Pregled kabla SAS

Zaporedno priključen SCSI (Serial-attached SCSI - SAS) je evolucija vmesnika vzporedne naprave SCSI v zaporedni vmesnik od točke do točke (point-to-point). Fizične povezave SAS so sestavljene iz štirih žic, ki so uporabljene kot dva diferencialna signalna para. En diferencialni signal prenaša v eno smer, drugi pa v drugo. Podatke je mogoče sočasno prenašati v obe smeri. Fizične povezave SAS so vsebovane na vratih. Vrata vsebujejo eno ali več fizičnih povezav SAS. Če je na vratih več kot ena fizična povezava, govorimo o širokih vratih. Široka vrata so oblikovana za izboljšanje zmogljivosti in nudenje redundance v primeru okvare posamezne fizične SAS.

Obstajata dva tipa priključkov SAS, mini SAS in mini SAS high density (HD) (visoka gostota). Običajno za podporo 6 Gb/s SAS potrebujete kabla z visoko gostoto.

Vsak kabel SAS vsebuje štiri fizične povezave SAS, ki so običajno organizirane bodisi v ena sama vrata 4x SAS ali v dvojna vrata 2x SAS. Vsak konec kabla uporablja priključek mini SAS ali mini SAS HD 4x. Pred namestitvijo kablov SAS preglejte naslednje oblikovalske in namestitvene kriterije:

- Podprte so samo specifične konfiguracije povezovanja kablov. Izdelati je mogoče številne konfiguracije, ki niso podprte in ne bodo delovale pravilno ali bodo povzročile napake. Slike podprtih konfiguracij postavitve kablov boste našli v razdelku "Konfiguracije postavitve kablov SAS" na strani 108.
- Vsak mini spojnik SAS 4x je nastavljen tako, da preprečuje povezavo kablov v nepodprto konfiguracijo.
- Kabli HD SAS imajo ključ, ki preprečuje, da bi se nastavek kabla zaskočil, če kabel ni pravilno obrnjen. Kabli HD SAS zlahka zdrsnejo na mesto in se pravilno zaskočijo, če jih vstavite z modrim sprostitvenim jezičkom na desni strani spojnika kartice.
- Na vsakem koncu kabla je oznaka, ki grafično opisuje pravilna vrata komponente, s katerimi je povezan, kot so:
 - vmesnik SAS
 - razširitveni predal
 - sistemska zunanja vrata SAS
 - povezava notranjih diskovnih rež SAS.
- Napeljava kablov je pomembna. Pri povezovanju s predalom za razširitev diskov morate na primer kabla YO, YI in X napeljati ob desni strani okvirja omare (gledano od zadaj). Poleg tega morate kabla X priklopiti na vrata z isto številko na obeh vmesnikih SAS, s katerima so povezani.
- Če so na voljo kabli različnih dolžin, izberite najkrajši kabel, ki nudi potrebno povezljivost.

- Pri vstavljanju ali odstranjevanju kabla bodite vedno pazljivi. Kabel mora gladko zdrsniti v spojnik. Če ga potisnete, lahko poškodujete kabel ali spojnik.
- Kabli X so podprti samo na vseh vmesnikih SAS PCI (RAID) in samo, ko je omogočen RAID.
- Novi kabli SAS z ozkimi spojniki mini-SAS HD so potrebni za vse povezave vmesnikov PCIe3 SAS. Ti kabli so združljivi tudi s starejšimi vmesniki PCIe2 SAS.
- Pri uporabi pogonov SSD niso podprte vse konfiguracije povezovanja kablov. Za več informacij glejte temo *Nameščanje in konfiguriranje Solid State Drives* (negibljivih pogonov SSD).

Informacije o podprtih kablji SAS

Naslednja tabela vsebuje seznam podprtih tipov serijsko priključenih SCSI kablov (serial-attached SCSI - SAS) in njihovo uporabo.

Tabela 100. Funkcije za podprte kable SAS

Tip kabla	Funkcija
Kabel AA	Ta kabel se uporablja za povezavo med vrhnjimi vrati na dveh vmesnikih SAS s tremi vrati v konfiguraciji RAID.
Kabel AI	Ta kabel se uporablja za priključitev vmesnika SAS na interne reže za diske SAS s kabelsko kartico FC 3650 ali FC 3651 ali s kartico FC 3669 na zunanja sistemska vrata SAS na sistemu.
Kabel AE	Ti kabli se uporabljajo za povezavo vmesnika SAS z medijskim razširitvenim predalom. Ti kabli se lahko uporabijo tudi za povezavo dveh vmesnikov SAS s predalom za razširitev diskov v unikatni konfiguraciji JBOD.
Kabel EE	Ta kabel se uporablja za povezavo enega predala za razširitev diskov z drugim v kaskadni konfiguraciji. Za predale za razširitev diskov lahko uporabite eno kaskadno globino, in še to samo v določenih konfiguracijah.
Kabel YO	Ta kabel se uporablja za povezavo vmesnika SAS s predalom za razširitev diskov. Kabel morate pri povezovanju s predalom za razširitev diskov položiti ob desni strani okvirja omare (gledano od zadaj).
Kabel YI	Ta kabel se uporablja za povezavo sistemskih zunanjih vrat SAS s predalom za razširitev diskov. Kabel morate pri povezovanju s predalom za razširitev diskov položiti ob desni strani okvirja omare (gledano od zadaj).
Kabel X	Ta kabel se uporablja za povezavo dveh vmesnikov SAS s predalom za razširitev diskov v konfiguraciji RAID. Kabel morate pri povezovanju s predalom za razširitev diskov položiti ob desni strani okvirja omare (gledano od zadaj).
Kabel AE1	Ta kabel SAS dolžine 4 m (13,1 čevlja) povezuje vmesnik PCIe3 SAS s tračnim pogonom SAS ali V/I ohišjem DVD. Kabel AE ima dva spojnika, eden je ozki spojnik mini-SAS HD, drug pa mini-SAS. Ozki spojnik mini-SAS HD priključite v vmesnik PCIe3 SAS. Spojnik mini-SAS priključite na tračni pogon SAS ali ohišje DVD.
Kabel YE1	Ta kabel SAS dolžine 3 m (9,8 čevlja) povezuje vmesnik PCIe3 SAS z enim ali dvema tračnima pogonoma SAS v V/I ohišju. Kabel YE1 ima tri spojnike - en ozki spojnik mini-SAS HD (High Density - visoka gostota) in dva spojnika mini-SAS. Ozki spojnik Mini-SAS HD priključite v vmesnik PCIe3 SAS. Vsak spojnik mini-SAS priključite na svoj tračni pogon SAS.
Kabel AS	Ta kabel SAS dolžine 3 m (9,8 čevlja) je namenjen priključitvi shrambe DCS3700 na vmesnik PCIe3 LP RAID SAS.

Naslednja tabela podaja specifične informacije o posameznih podprtih kablih SAS za vmesnike PCIe2 in starejše vmesnike SAS.

Tabela 101. Podprti kabli SAS za vmesnike PCIe2 in starejše vmesnike SAS

Name (Ime)	Dolžina	IBM-ova številka dela	Koda možnosti
Kabel SAS 4x AI	1 m (3,2 čevlja)	44V4041	3679
Kabel SAS 4x AE	3 m (9,8 čevlja)	44V4163	3684
	6 m (19,6 čevlja)	44V4164	3685
Kabel SAS 4x AT	0,6 m (1,9 čevlja)	44V5132	3688
Kabel SAS 4x EE	1 m (3,2 čevlja)	44V4147	3652
	3 m (9,8 čevlja)	44V4148	3653
	6 m (19,6 čevlja)	44V4149	3654
Kabel HD SAS 4x AT	0,6 m (1,9 čevlja)	74Y6260	3689
Kabel HD SAS AA	0,6 m (1,9 čevlja)	00J0094	5918
	1,5 m (4,9 čevlja)	74Y9029	5917
	3 m (9,8 čevlja)	74Y9030	5915
	6 m (19,6 čevlja)	74Y9031	5916
Kabel HD SAS EX	1,5 m (4,9 čevlja)	00E5648	5926
	3 m (9,8 čevlja)	74Y9033	3675
	6 m (19,6 čevlja)	74Y9034	3680
Kabel HD SAS X	3 m (9,8 čevlja)	74Y9041	3454
	6 m (19,6 čevlja)	74Y9042	3455
	10 m (32,8 čevlja)	74Y9043	3456
	15 m (49,2 čevlja)	74Y9044	3458
Kabel HD SAS YO	1,5 m (4,9 čevlja)	74Y9036	3450
	3 m (9,8 čevlja)	74Y9037	3451
	6 m (19,6 čevlja)	74Y9038	3452
	10 m (32,8 čevlja)	74Y9039	3453
	15 m (49,2 čevlja)	74Y9040	3457
Kabel SAS AA	3 m (9,8 čevlja)	44V8231	3681
	6 m (19,6 čevlja)	44V8230	3682
Kabel SAS YO	1,5 m (4,9 čevlja)	44V4157	3691
	3 m (9,8 čevlja)	44V4158	3692
	6 m (19,6 čevlja)	44V4159	3693
	15 m (49,2 čevlja)	44V4160	3694
Kabel SAS YI	1,5 m (4,9 čevlja)	44V4161	3686
	3 m (9,8 čevlja)	44V4162	3687
Kabel SAS X	3 m (9,8 čevlja)	44V4154	3661
	6 m (19,6 čevlja)	44V4155	3662
	15 m (49,2 čevlja)	44V4156	3663

Tabela 101. Podprti kabli SAS za vmesnike PCIe2 in starejše vmesnike SAS (nadaljevanje)

Name (Ime)	Dolžina	IBM-ova številka dela	Koda možnosti
Od hrbtno plošče diska na zadnjo pregrado, kaskadno. (interni kabel)		42R5751	3668
Od hrbtno plošče deljenega diska do zadnje pregrad (notranji kabel)		44V5252	3669

Naslednja tabela vsebuje specifične informacije o vsaki podprti komponenti kabla SAS z ozkimi spojniki HD za vmesnike PCIe3 SAS.

Tabela 102. Podprti kabli SAS za vmesnike PCIe3 SAS

Name (Ime)	Dolžina	IBM-ova številka dela	Koda možnosti
Kabel z ozkim spojnikom HD SAS AA12, vmesnik SAS z vmesnikom SAS	0,6 m (1,9 čevlja)	01AF505	ECE0
	1,5 m (4,9 čevlja)	01AF506	ECE2
	3 m (9,8 čevlja)	01AF507	ECE3 ¹
	4,5 m (14,8 čevlja) AOC ²	78P4917	ECE4
Kabel z ozkim spojnikom HD SAS X12, vmesnik SAS z ohišjem pomnilnika	3 m (9,8 čevlja)	01AF504	ECDJ
	4,5 m (14,8 čevlja) AOC ²	78P4918	ECDK
	10 m (32,8 čevlja) AOC ²	78P4919	ECDL
Kabel z ozkim spojnikom HD SAS YO12, dva vmesnika SAS z ohišjem pomnilnika	1,5 m (4,9 čevlja)	01AF502	ECDT
	3 m (9,8 čevlja)	01AF503	ECDU
	4,5 m (14,8 čevlja) AOC ²	78P4920	ECDV
	10 m (32,8 čevlja) AOC ²	78P4921	ECDW
Kabel HD SAS 4x AT z ozkim spojnikom	0,6 m (1,9 čevlja)	00E6291	ECBB
Kabel HD SAS AA z ozkim spojnikom	0,6 m (1,9 čevlja)	00E6287	ECC0
	1,5 m (4,9 čevlja)	00E6288	ECC2
	3 m (9,8 čevlja)	00E6289	ECC3
	6 m (19,6 čevlja)	00E6290	ECC4
Kabel HD SAS X z ozkim spojnikom	3 m (9,8 čevlja)	00E6297	ECBJ
	6 m (19,6 čevlja)	00E6298	ECBK
	10 m (32,8 čevlja)	00E6299	ECBL
	15 m (49,2 čevlja)	00E6300	ECBM
Kabel HD SAS YO z ozkim spojnikom	1,5 m (4,9 čevlja)	00E6292	ECBT
	3 m (9,8 čevlja)	00E6293	ECBU
	6 m (19,6 čevlja)	00E6294	ECBV
	10 m (32,8 čevlja)	00E6295	ECBW
	15 m (49,2 čevlja)	00E6296	ECBX
Kabel HD SAS AE1 z ozkim spojnikom	4 m (13,1 čevlja)	46C2900	ECBY/5507
Kabel HD SAS YE1 z ozkim spojnikom	3 m (9,8 čevlja)	46C2902	ECBZ/5509

Tabela 102. Podprti kabli SAS za vmesnike PCIe3 SAS (nadaljevanje)

Name (Ime)	Dolžina	IBM-ova številka dela	Koda možnosti
Kabel HD SAS AS z ozkim spojnikom	3 m (9,8 čevlja)	00FW799	ECC5
1. Uporablja se lahko za priklop več ohišij diskov (JBOD) na vmesnike. 2. Aktivni optični kabli (Active optical cables - AOC).			

Naslednja tabela vsebuje informacije o kabljskih oznakah. Grafične oznake so oblikovane tako, da se ujemajo s praviimi vrati komponente, na katera boste priključili en konec kabla.

Tabela 103. Označevanje kablov SAS

Name (Ime)	Povezuje	Oznaka
Kabel SAS 4x AE	Vmesnik SAS z medijskim razširitvenim predalom ali dva vmesnika SAS s predalom za razširitev diskov v unikatni konfiguraciji JBOD	
Kabel SAS 4x AI	Vmesnik SAS na interne reže za diske SAS na vrata sistema z zunanjega SAS na sistemu.	
Kabel SAS 4x EE	En predal za razširitev diskov z drugim predalom za razširitev diskov v kaskadni konfiguraciji	
Kabel SAS AA	Vmesnik SAS z vmesnikom SAS	
Kabel SAS YO	Vmesnik SAS s predalom za razširitev diskov	

Tabela 103. Označevanje kablov SAS (nadaljevanje)

Name (Ime)	Povezuje	Oznaka
Kabel SAS X	Dva vmesnika SAS s predalom za razširitev diskov v konfiguraciji RAID	
Kabel SAS YI	Sistemska zunanja vrata SAS s predalom za razširitev diskov	

Dolžine delov kablov

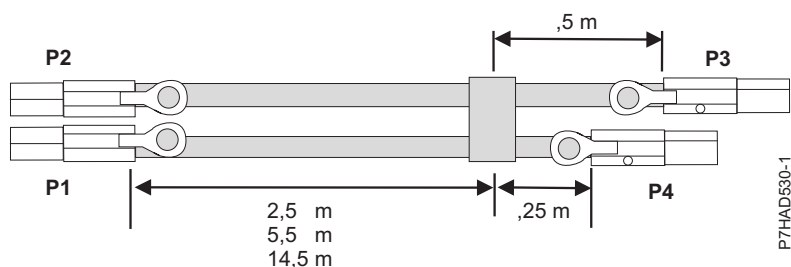

Slika 53. Dolžine kablov v zunanjem SAS X-kabelskem kompletu

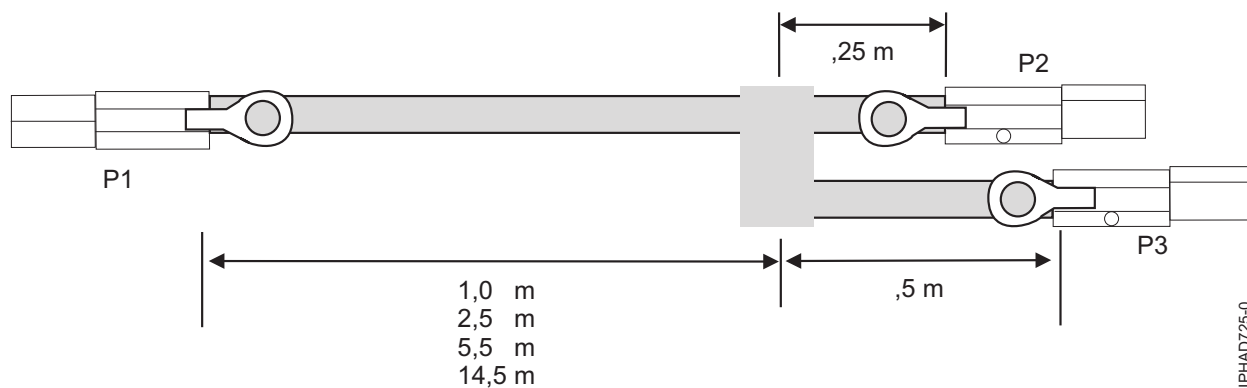

Slika 54. Dolžine kablov v zunanjem SAS YO-kabelskem kompletu

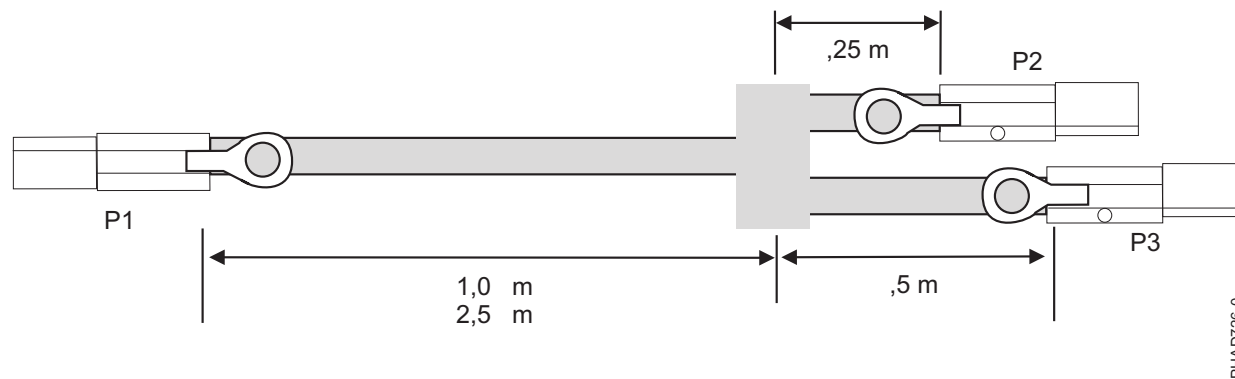

Slika 55. Dolžine kablov v zunanjem YI-kabelskem kompletu SAS

Konfiguracije postavitve kablov SAS

V naslednjih razdelkih bomo podali značilne podprte konfiguracije postavitve kablov SAS. Izdelati je mogoče številne konfiguracije, ki niso podprte in ne bodo delovale pravilno ali bodo povzročile napake. Da bi se izognili problemom, omejite postavitve kablov samo na splošne tipe konfiguracij, ki so podani v naslednjih razdelkih.

- “Vmesnik SAS s predali za razširitev 5886”
- “Vmesnik SAS z medijskim razširitvenim predalom” na strani 111
- “Kombinacije vmesnika SAS in razširitvenega predala” na strani 112
- “Sistemska zunanja vrata SAS z diskovnim razširitvenim predalom” na strani 113
- “Vmesnik SAS z notranjimi diskovnimi režami SAS ” na strani 114
- “Konfiguracija RAID visoke razpoložljivosti z več iniciatorji za dva vmesnika SAS s predalom za razširitev diskov 5886” na strani 116
- “Dva vmesnika RAID SAS s spojniki HD na predal za razširitev diskov v načinu z več iniciatorji in visoko razpoložljivostjo (HA)” na strani 120
- “Povezava dveh vmesnikov SAS s predalom za razširitev diskov - konfiguracija JBOD visoke razpoložljivosti z več iniciatorji” na strani 124

Vmesnik SAS s predali za razširitev 5886

Slika 56 na strani 109, Slika 57 na strani 109, Slika 58 na strani 110 in Slika 59 na strani 111 ponazarjajo povezavo vmesnika SAS z enim, dvema, tremi ali štirimi predali za razširitev diskov. Če izpustite enega od kaskadnih predalov, ki so prikazani na sliki Slika 58 na strani 110, lahko povežete tudi tri predale za razširitev diskov. Za predale za razširitev diskov je mogoče uporabiti le eno kaskadno globino.

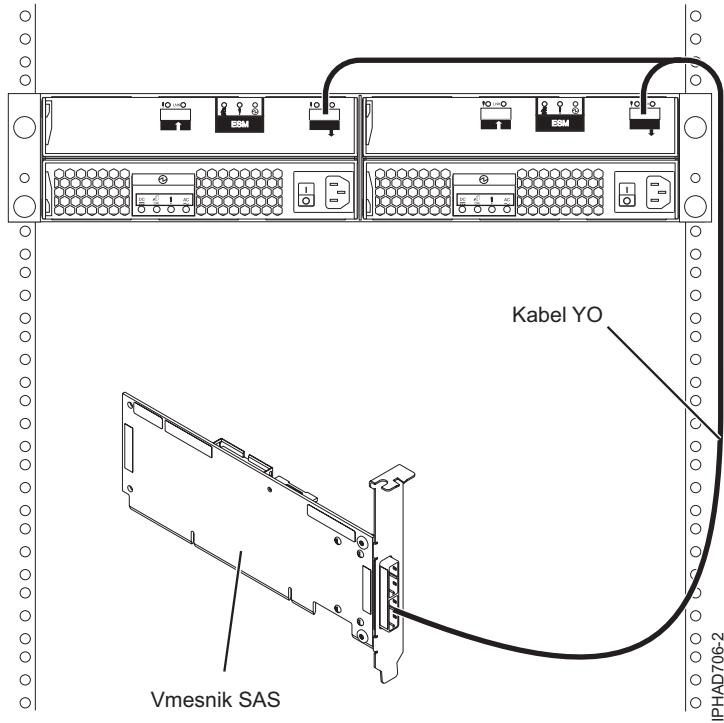

Slika 56. Vmesnik SAS s predalom za razširitev diskov

Opomba: Kabel YO morate položiti ob desni strani okvirja omare.

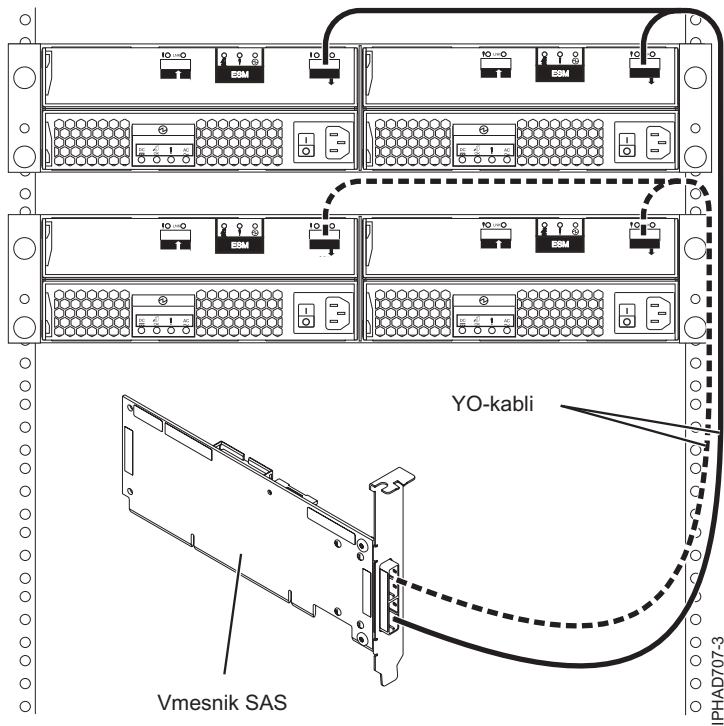

Slika 57. Vmesnik SAS z dvema predaloma za razširitev diskov

Opomba: Kabel YO morate položiti ob desni strani okvirja omare.

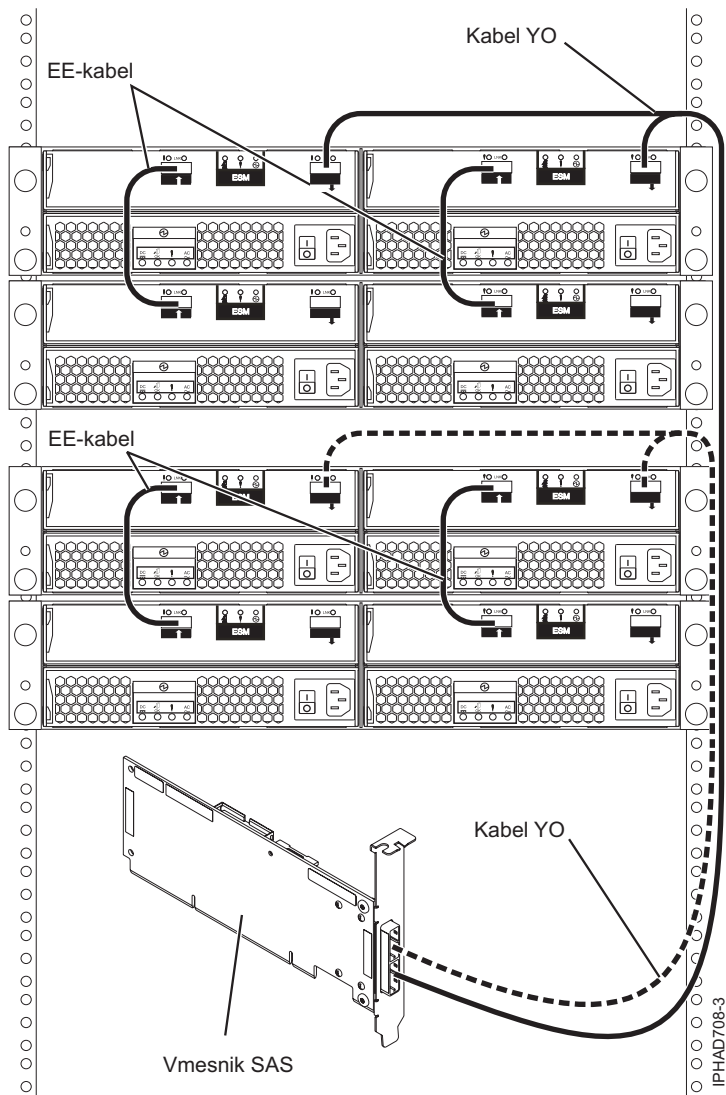

Slika 58. Vmesnik SAS s štirimi predali za razširitev diskov

Opomba: Kabel YO morate položiti ob desni strani okvirja omare.

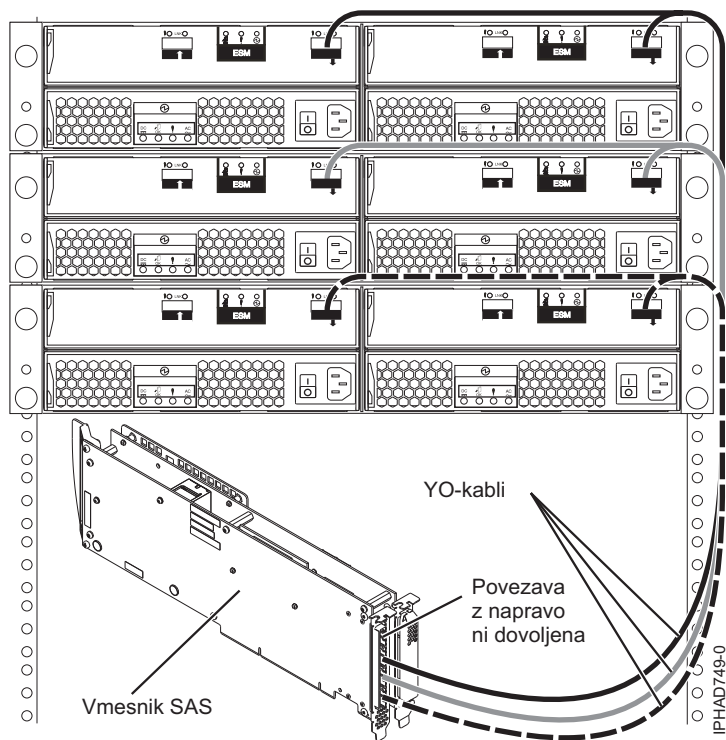

Slika 59. Trivratni vmesnik SAS s predali za razširitev diskov

Pri priključevanju samo trdih diskov je mogoče uporabiti kaskado za drugi predal za razširitev diskov za dva od treh predalov za največ pet predalov za razširitev diskov na vmesnik. Glejte sliko Slika 58 na strani 110. Za predale za razširitev diskov je mogoče uporabiti le eno kaskadno globino.

Opomba: Kabel YO morate položiti ob desni strani okvirja omare.

Vmesnik SAS z medijskim razširitvenim predalom

Slika 60 na strani 112 kaže povezavo vmesnika SAS z medijskim razširitvenim predalom. Drugi medijski razširitveni predal je mogoče povezati tudi z drugimi vrati vmesnika SAS.

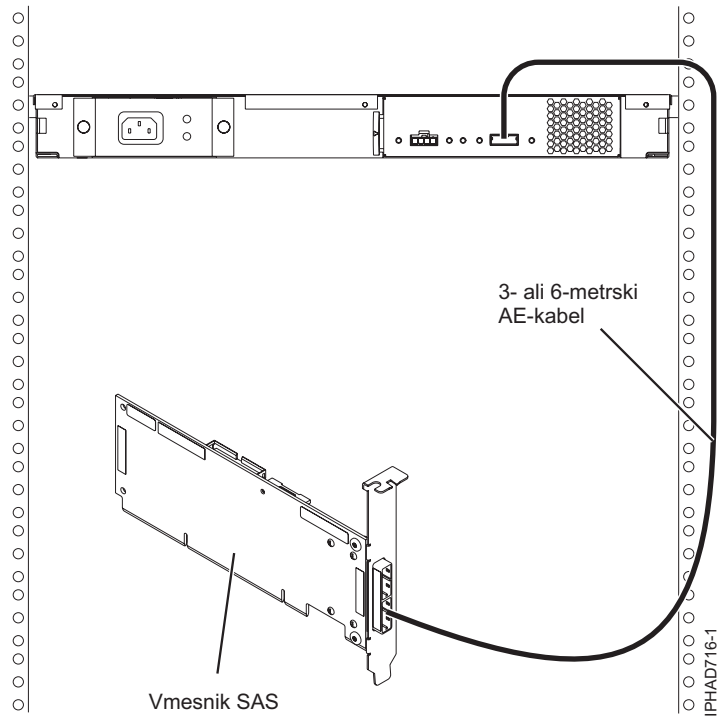

Slika 60. Vmesnik SAS z medijskim razširitvenim predalom

Kombinacije vmesnika SAS in razširitvenega predala

Slika 61 na strani 113 kaže povezavo vmesnika SAS s predalom za razširitev diskov in medijskim razširitvenim predalom na ločenih vratih vmesnika. Mogoče je uporabiti tudi kaskado za drugi diskovni razširitveni predal (glejte sliko Slika 58 na strani 110).

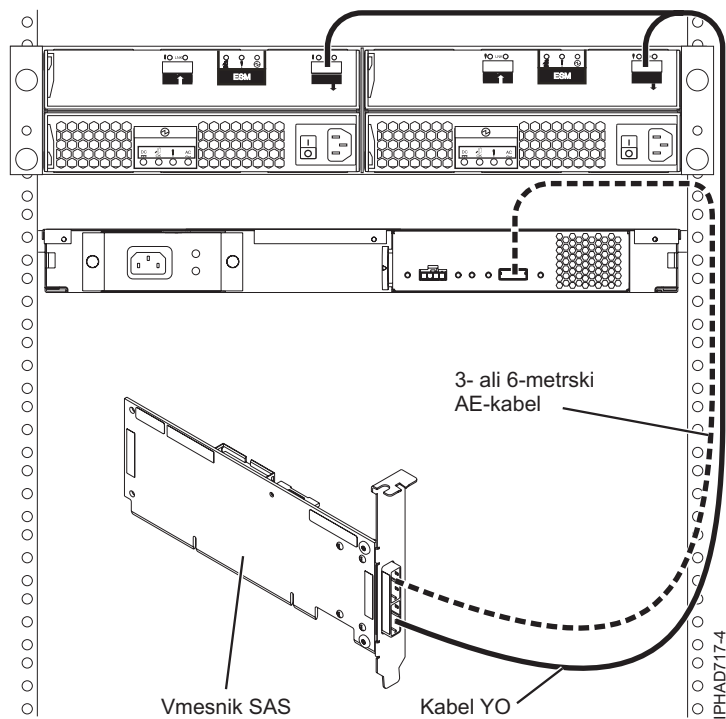

Slika 61. Vmesnik SAS s predalom za razširitev diskov in medijskim razširitvenim predalom

Opomba: Kabel YO morate položiti ob desni strani okvirja omare.

Sistemska zunanja vrata SAS z diskovnim razširitvenim predalom

Slika 62 na strani 114 kaže povezavo sistemskih zunanjih vrat SAS s predalom za razširitev diskov. Za predale za razširitev diskov ni mogoče uporabiti kaskadne postavitve.

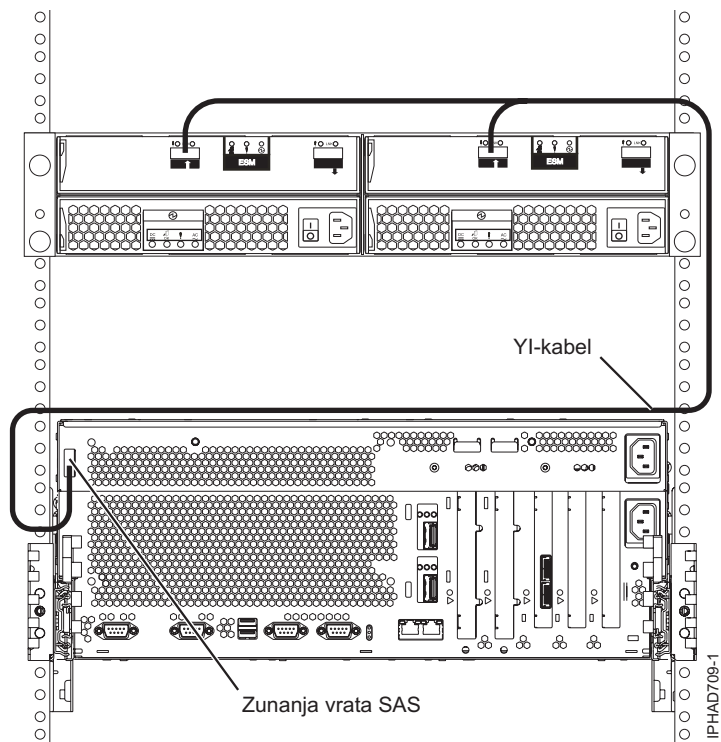

Slika 62. Sistemska zunanja vrata vmesnika SAS s predalom za razširitev diskov

Opomba: Kabel YI morate položiti ob desni strani okvirja omare.

Vmesnik SAS z notranjimi diskovnimi režami SAS

Slika 63 na strani 115 kaže povezovanje vmesnika SAS z notranjimi diskovnimi režami SAS prek sistemskih zunanjih vrat SAS.

Opomba: Da omogočimo to konfiguracijo, mora biti nameščen interni kabel FC 3669.

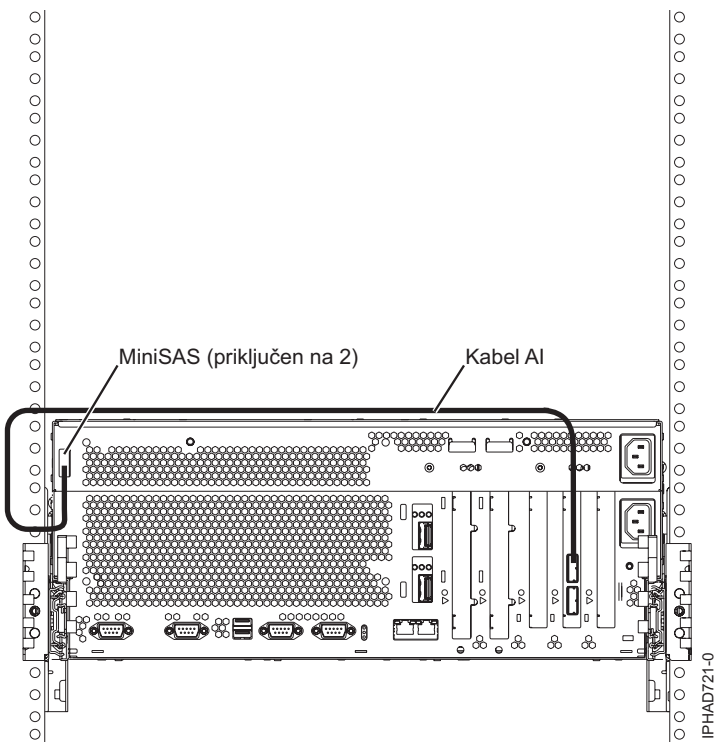

Slika 63. Vmesnik SAS z notranjimi diskovnimi režami SAS prek sistemskih zunanjih vrat SAS

Opombe:

- Drugi spojnik na vmesniku se lahko uporabi za pritrditev predala za razširitev diskov ali medijskega razširitvenega predala, kot je prikazano na sliki Slika 56 na strani 109 ali Slika 60 na strani 112.

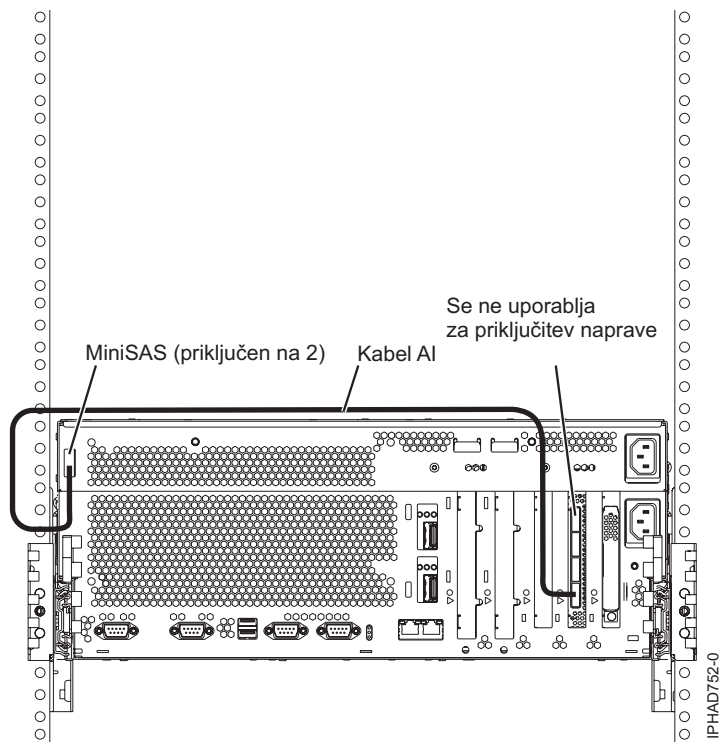

Slika 64. Vmesnik FC5904 ali FC5908, priključen na predale za razširitev diskov

Opomba:

- Preostala dva spojnika na vmesniku se lahko uporabi za pritrditev predalov za razširitev diskov, kot je prikazano na sliki Slika 59 na strani 111.

Konfiguracija RAID visoke razpoložljivosti z več iniciatorji za dva vmesnika SAS s predalom za razširitev diskov 5886

Slika 65 na strani 117, Slika 66 na strani 118, Slika 67 na strani 119 in Slika 68 na strani 120 prikazujejo povezovanje dveh vmesnikov SAS z enim, dvema ali štirimi predali za razširitev diskov v konfiguraciji RAID. Če izpustite enega od kaskadnih predalov, ki so prikazani na sliki Slika 67 na strani 119, lahko povežete tudi tri predale za razširitev diskov. Za predale za razširitev diskov je mogoče uporabiti le eno kaskadno globino.

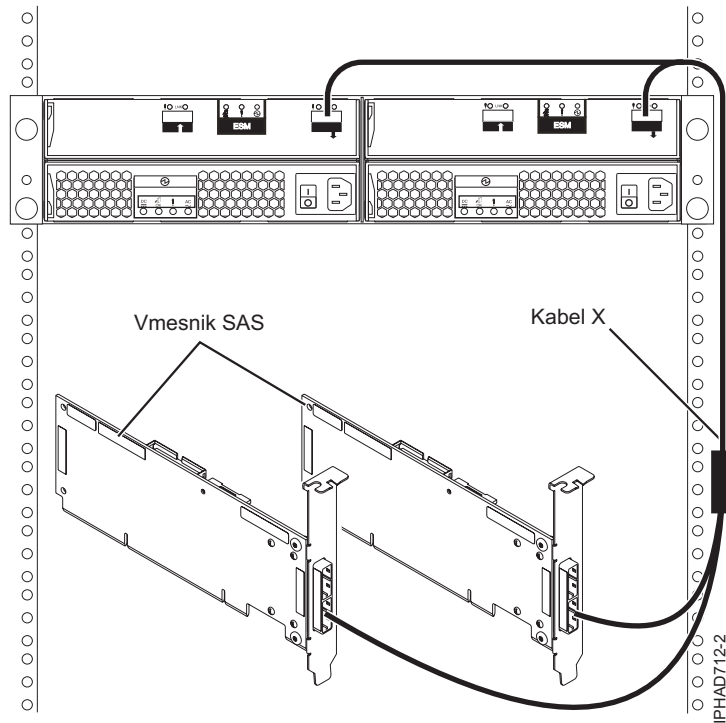

Slika 65. Povezava dveh vmesnikov SAS RAID s predalom za razširitev diskov v konfiguraciji RAID visoke razpoložljivosti z več iniciatorji

Opombe:

- Kabel X morate položiti ob desni strani okvirja omare.
- Kabel X morate na vseh vmesnikih priključiti na vrata z isto številko.

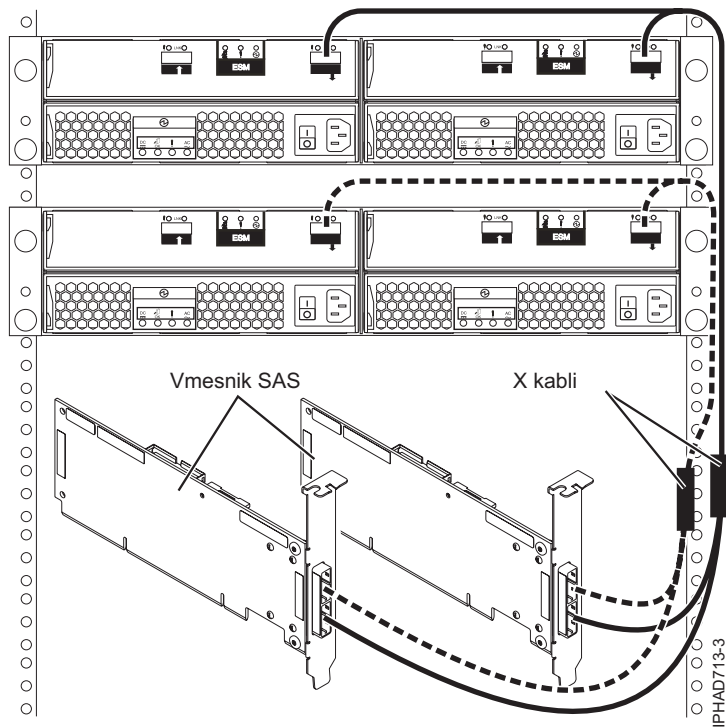

Slika 66. Povezava dveh vmesnikov SAS RAID z dvema predaloma za razširitev diskov v konfiguraciji RAID visoke razpoložljivosti z več iniciatorji

Opombe:

- Kabel X morate položiti ob desni strani okvirja omare.
- Kabel X morate na vseh vmesnikih priključiti na vrata z isto številko.

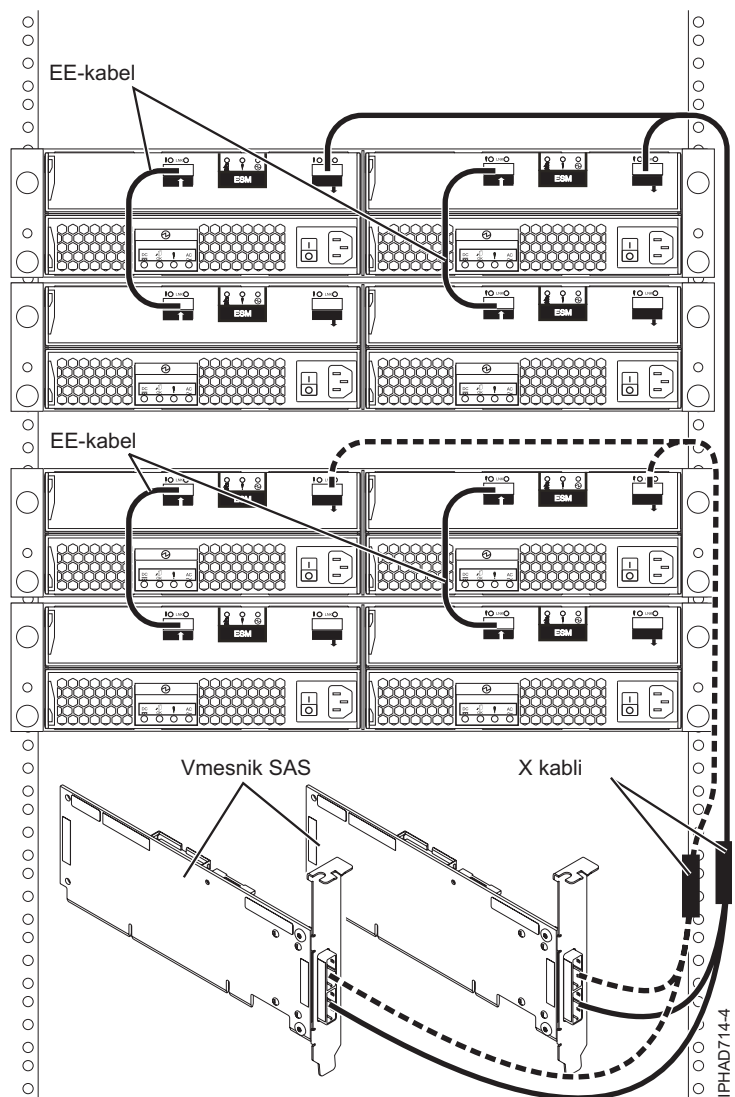

Slika 67. Povezava dveh vmesnikov SAS RAID s štirimi predali za razširitev diskov v konfiguraciji RAID visoke razpoložljivosti z več iniciatorji

Opombe:

- Kabel X morate položiti ob desni strani okvirja omare.
- Kabel X morate na vseh vmesnikih priključiti na vrata z isto številko.

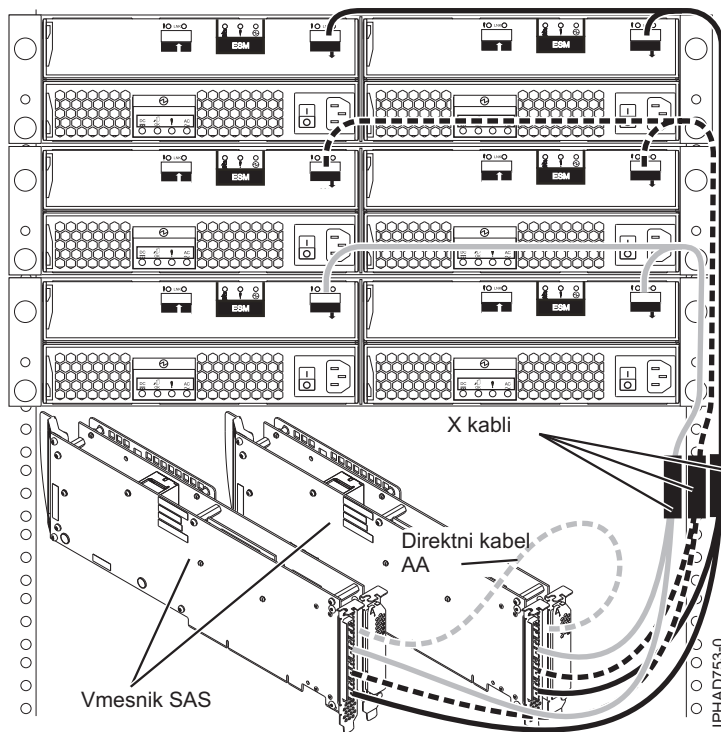

Pri priključevanju samo trdih diskov je mogoče uporabiti kaskado za drugi predal za razširitev diskov za dva od treh predalov za največ pet predalov za razširitev diskov na vmesnik. Glejte sliko Slika 58 na strani 110.

Opombe:

- Za predale za razširitev diskov je mogoče uporabiti le eno kaskadno globino.
- Kabel X morate položiti ob desni strani okvirja omare.
- Kabel X morate na vseh vmesnikih priključiti na vrata z isto številko.
- Vsaka konfiguracija z več iniciatorji z vmesniki FC 5904, FC 5906 in FC 5908 zahteva za povezovanje dveh vmesnikov kabel AA.

Slika 68. Povezava dveh vmesnikov PCI-X DDR 1.5 GB cache SAS RAID s predali za razširitev diskov v konfiguraciji RAID visoke razpoložljivosti z več iniciatorji

Dva vmesnika RAID SAS s spojniki HD na predal za razširitev diskov v načinu z več iniciatorji in visoko razpoložljivostjo (HA)

Slika 69 na strani 121, Slika 70 na strani 122 in Slika 71 na strani 123 prikazujejo priklop dveh vmesnikov SAS RAID s spojniki HD na enega, dva ali več predalov za razširitev diskov v načinu HA z več iniciatorji.

Slika 72 na strani 124 prikazuje priklop dveh parov vmesnikov SAS RAID s spojniki HD na en razširitveni predal za disk v načinu HA z več iniciatorji.

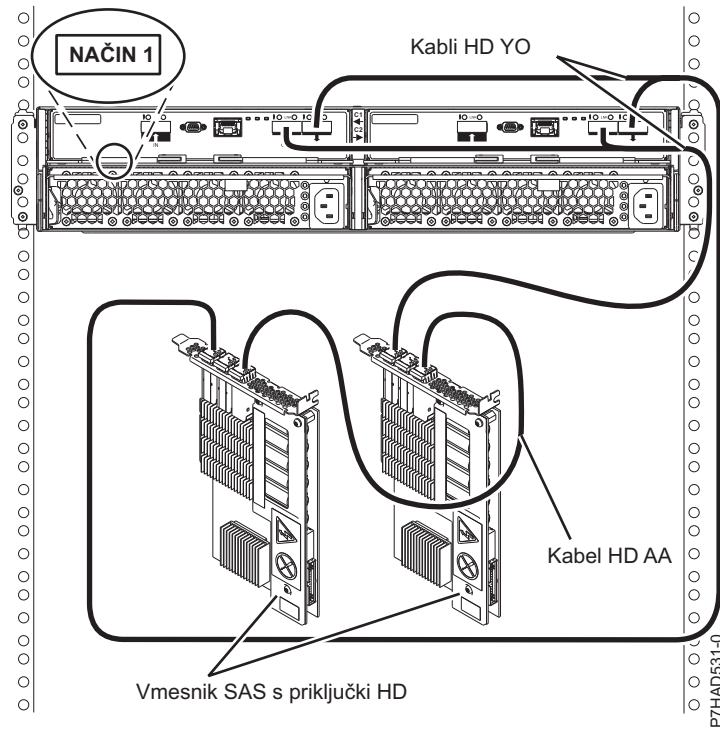

Opombe:

- Za predal za pomnilniške medije 5887 niso dovoljene kaskade.
- Predal za pomnilniške medije 5887 je povezan z enako oštevilčenimi vrati na vsakem vmesniku.
- Zahtevan je kabel HD AA.

Slika 69. Dva vmesnika RAID SAS s spojniki HD na predal za razširitev diskov v načinu HA z več iniciatorji.

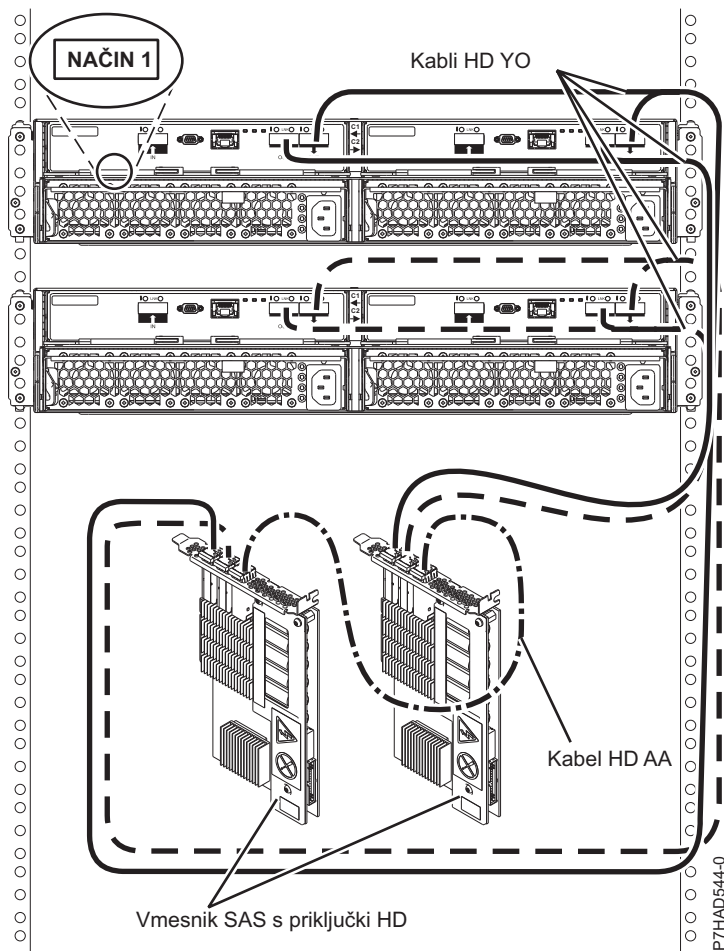

Opombe:

- Za predal za pomnilniške medije 5887 niso dovoljene kaskade.
- Predali za pomnilniške medije 5887 so povezani z enako oštevilčenimi vrati na vsakem vmesniku.
- Zahtevan je kabel HD AA.

Slika 70. Dva vmesnika RAID SAS s spojniki HD na dva predala za razširitev diskov v načinu HA z več iniciatorji.

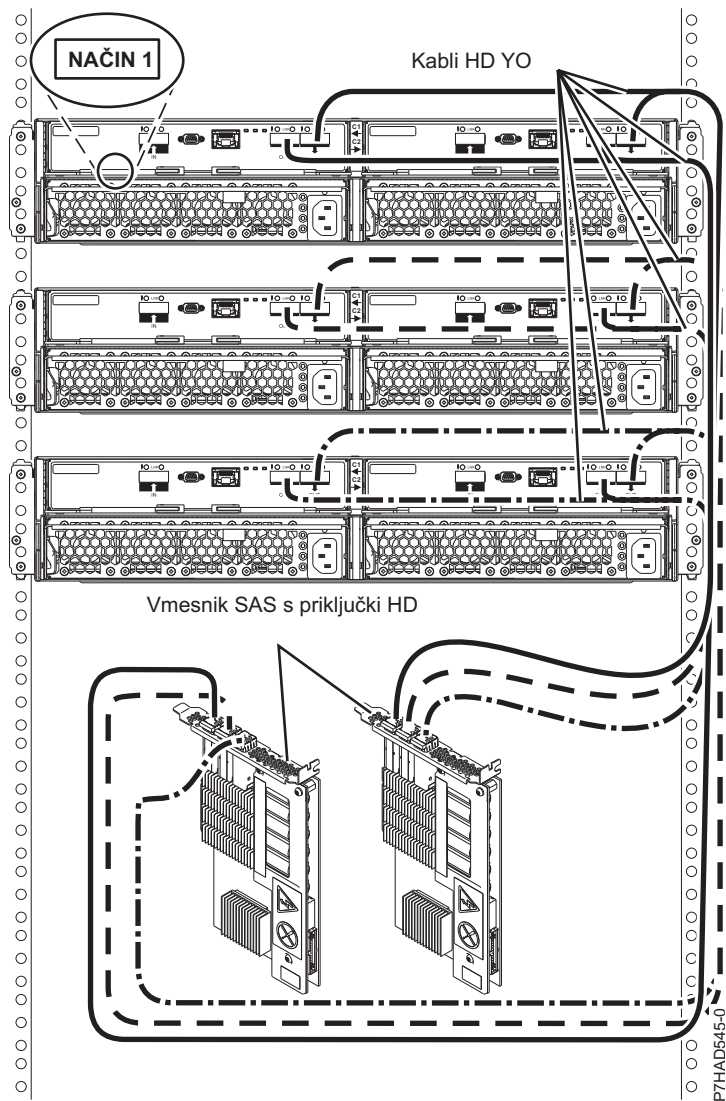

Opomba:

- Za predal za pomnilniške medije 5887 niso dovoljene kaskade.
- Predali za pomnilniške medije 5887 so povezani z enako oštevilčenimi vrati na vsakem vmesniku.

Slika 71. Dva vmesnika RAID SAS s spojniki HD na tri predale za razširitev diskov v načinu HA z več iniciatorji.

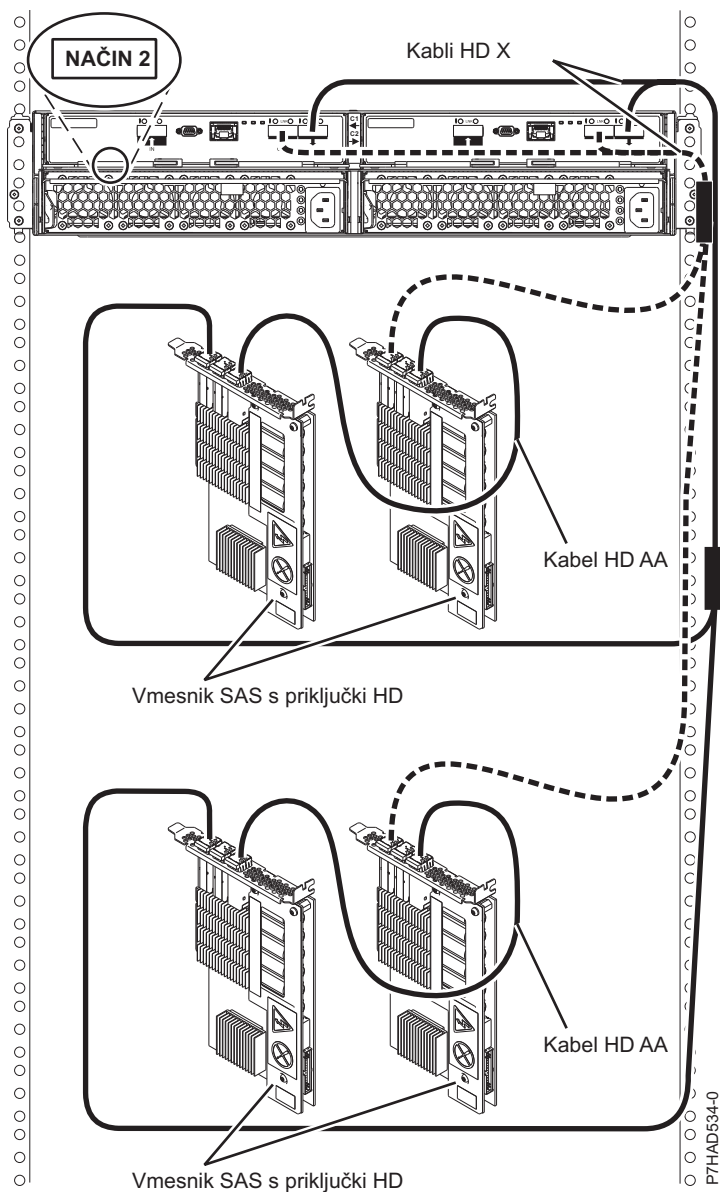

Opombe:

- Za predal za pomnilniške medije 5887 niso dovoljene kaskade.
- Predal za pomnilniške medije 5887 je povezan z enako oštevilčenimi vrati na vsakem vmesniku.
- Zahtevan je kabel HD AA.

Slika 72. Dva para vmesnikov RAID SAS s spojniki HD na predal za razširitev diskov - način 2 v načinu HA z več iniciatorji

Povezava dveh vmesnikov SAS s predalom za razširitev diskov - konfiguracija JBOD visoke razpoložljivosti z več iniciatorji

Slika 73 na strani 125 ponazarja povezavo dveh vmesnikov SAS s predalom za razširitev diskov v unikatni konfiguraciji JBOD.

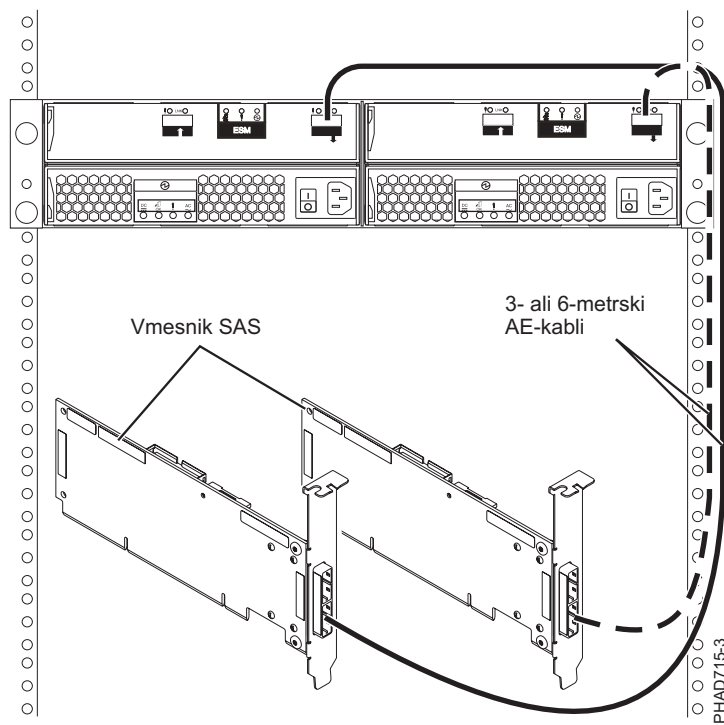

Slika 73. Dva vmesnika RAID SAS, povezana s predalom za razširitev diskov v konfiguraciji JBOD visoke razpoložljivosti z več iniciatorji

Opomba: To konfiguracijo podpirata le sistema AIX in Linux s specifičnimi vmesniki SAS in potrebna je tudi posebna nastavitvev konfiguracije uporabnika. Za dodatne informacije glejte Konfiguracije SAS RAID .

Skupna raba notranjih diskovnih pogonov

Naslednje informacije so namenjene uporabi potem, ko je nameščen pomnilniški vmesnik SAS FC 5901. Namestite vmesnik in se nato vrnite sem. Za več informacij na temo vmesnikov PCI glejte Upravljanje vmesnikov PCI za 8247-21L, 8247-22L ali 8284-22A ali Upravljanje vmesnikov PCI za 8247-42L, 8286-41A ali 8286-42A.

Prosimo, da pregledate naloge v razdelku Preden začnete, preden začnete z naslednjim postopkom.

Ta možnost vam omogoča, da notranje diske v ohišju systemske enote razdelite v skupine, ki jih lahko upravljate ločeno.

1. Zaustavite in izklopite sistem. Za več informacij glejte Zaustavljanje sistema ali logične particije.
2. Z naslednjimi koraki priključite kabel v eno samo systemsko enoto:
 - a. Kabel priklopite na vrata SAS na zadnji pregradi ohišja systemske enote na vrata na vrhu pomnilniškega krmilnika SAS, kot je prikazano na naslednji sliki.

Omejitev: Skupna raba notranjih diskovnih pogonov je na voljo le, ko je komponenta notranjega kabla FC 1815 nameščena iz hrbtno plošče DASD na zadnjo pregrado ohišja systemske enote. Prav tako ne sme biti nameščena kartica za omogočanje dvojnega IOA FC 5662 RAID s 175 MB predpomnilnika. Pomnilniški krmilnik SAS je lahko v katerikoli drugi reži, ki ga podpira.

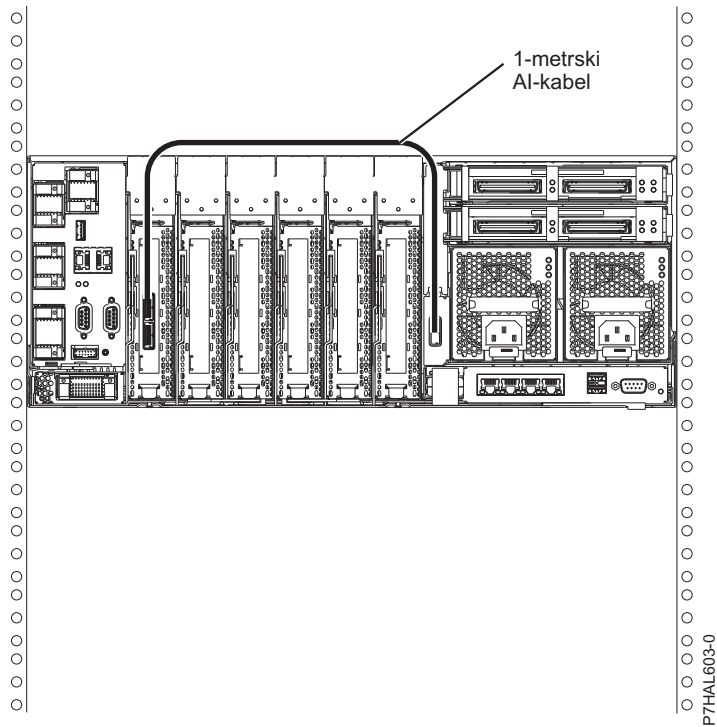

- b. Poskrbite, da so varno pritrjeni morebitni dodatni kabli.
3. Zaženite sistem. Za več informacij glejte Zaganjanje sistema ali logične particije.
4. Prepričajte se, da je komponenta nameščena in da deluje. Za več informacij glejte Preverjanje nameščenega dela.

Ko je nameščena ta funkcija, vmesnik pomnilniškega krmilnika SAS upravlja dva od šestih diskov (D3 in D6) v ohišju sistema.

Opomba: Napravo za izmenljive medije vedno upravlja ločen vgrajen krmilnik SAS na sistemskem planarju. Za dodatne informacije o nameščanju in odstranjevanju medijskih naprav SAS glejte temo Odstranjevanje in zamenjava medijske naprave Slimline v sistemih 8247-21L, 8247-22L, 8284-22A, 8286-41A ali 8286-42A.

Obvestila

Te informacije so razvite za izdelke in storitve, nudene v ZDA.

IBM izdelkov, storitev ali funkcij, predstavljenih v tem dokumentu, lahko ne bo nudil v drugih državah. Za informacije o izdelkih in storitvah, ki so trenutno na voljo na vašem območju, se obrnite na lokalnega IBM-ovega predstavnika. Sklicevanja na katerikoli IBM-ov izdelek, program ali storitev ne pomenijo, da je mogoče uporabiti le ta IBM-ov izdelek, program ali storitev. Uporabite lahko katerikoli funkcionalno enakovreden izdelek, program ali storitev, ki ne krši avtorskih pravic IBM-a. Vendar je za ovrednotenje in preverjanje delovanja vsakega ne-IBM-ovega izdelka, programa ali storitve odgovoren uporabnik.

IBM si pridržuje pravico do posedovanja patentov ali nerešenih patentnih prijav, ki pokrivajo vsebino, opisano v tem dokumentu. Ta dokument vam ne dodeljuje nikakršne licence za te patente. Vprašanja glede licence lahko v pisni obliki pošljete na naslov:

*IBM Director of Licensing
IBM Corporation
North Castle Drive, MD-NC119
Armonk, NY 10504-1785
US*

INTERNATIONAL BUSINESS MACHINES CORPORATION NUDI TO PUBLIKACIJO "TAKŠNO, KOT JE", BREZ KAKRŠNE KOLI GARANCIJE, IZRECNE ALI ZAKONSKE, VKLJUČNO Z, TODA NE OMEJENO NA ZAKONSKE GARANCIJE NEKRŠENJA PRAVIC, PRODAJNOSTI ALI USTREZNOSTI ZA DOLOČEN NAMEN. Nekatere jurisdikcije pri določenih transakcijah ne dovoljujejo izključitve izrecnih ali zakonskih garancij. V tem primeru zgornja izjava za vas ne velja.

Te informacije lahko vsebujejo tehnične nepravilnosti ali tiskovne napake. Informacije v tem dokumentu se občasno spremenijo; te spremembe bodo vključene v nove izdaje publikacije. IBM ima kadarkoli in brez predhodnega obvestila pravico do izboljšave in/ali spremembe izdelkov in/ali programov, opisanih v tej publikaciji.

Vsi sklici v tem dokumentu na ne-IBM-ove spletne strani so podani zgolj zaradi pripravnosti in v nobenem primeru ne pomenijo promoviranja teh spletnih mest. Vsebina teh spletnih strani ni del gradiva za ta IBM-ov izdelek in uporabljate jih na lastno tveganje.

IBM ima pravico do uporabe ali distribucije vaših podatkov na kakršenkoli njemu primeren način brez kakršnihkoli obveznosti do vas.

Navedeni podatki o zmogljivosti in odjemalski primeri so predstavljeni samo kot ponazoritev. Dejanska zmogljivost se lahko razlikuje, odvisno od specifičnih konfiguracij in pogojev za delovanje.

Informacije o ne-IBM-ovih izdelkih so bile pridobljene pri dobaviteljih teh izdelkov, iz njihovih objavljenih publikacij ali drugih javno razpoložljivih virov. IBM teh izdelkov ni preizkusil in ne more potrditi njihove natančne zmogljivosti, združljivosti ali kakršnihkoli drugih zahtev v zvezi z ne-IBM-ovimi izdelki. Vprašanja v zvezi z možnostmi ne-IBM-ovih izdelkov naslovite na dobavitelje teh izdelkov.

Izjave o IBM-ovi prihodnji usmeritvi ali namenih lahko spremenimo ali umaknemo brez predhodnega obvestila in predstavljajo samo splošne cilje.

Vse prikazane cene je IBM predlagal kot trenutne maloprodajne cene in se lahko spremenijo brez predhodnega obvestila. Cene pri prodajalcih se lahko razlikujejo.

Te informacije so namenjene zgolj za načrtovalne namene. Te informacije lahko spremenimo, še preden opisani izdelki postanejo razpoložljivi.

Informacije vsebujejo primere podatkov in poročil, ki se uporabljajo pri vsakodnevnem poslovnem delovanju. Da so prikazani na najbolj realen način, primeri vsebujejo imena posameznikov, podjetij, blagovnih znamk in izdelkov. Vsa ta imena so izmišljena in vsaka podobnost z dejanskimi osebami ali podjetji je zgolj naključna.

Če si te informacije ogledujete v elektronski obliki, fotografije in barvne slike lahko ne bodo prikazane.

Risb in specifikacij v tem gradivu ni dovoljeno reproducirati, ne v celoti ne po delih, brez pisnega dovoljenja IBM-a.

IBM je te informacije pripravil za uporabo s specifičnimi navedenimi napravami. IBM ne trdi, da so primerne za kakršenkoli drug namen.

IBM-ovi računalniški sistemi vsebujejo mehanizme, ki so zasnovani za zmanjšanje možnosti neopaženega poškodovanja ali izgube podatkov. Vendar pa tega tveganja ni mogoče v celoti odstraniti. Uporabniki, ki jih doleti nenačrtovan izpad, sistemska napaka, nihanje ali izpad napajanja ter okvara komponente, morajo preveriti točnost operacij, ki so se izvedle, in podatke, ki jih sistem shrani ali prenese v časovnem obdobju, v katerem je prišlo do izpada ali okvare. Uporabniki morajo uvesti tudi postopke, s katerimi zagotovijo, da obstaja neodvisno preverjanje podatkov, preden se naslanjajo na takšne podatke pri občutljivih ali kritičnih operacijah. Uporabniki morajo redno preverjati IBM-ove spletne strani za podporo, na katerih so na voljo najnovejše informacije in popravki za posamezne sisteme in pripadajočo programsko opremo.

Izjava o homologaciji

V vaši državi ta izdelek lahko ni certificiran za nikakršen način povezovanja z vmesniki javnih telekomunikacijskih omrežij. Pred vzpostavljanjem takšnih povezav je z zakonom lahko zahtevano dodatno certificiranje. Z vprašanji se obrnite na IBM-ovega predstavnika ali prodajalca.

Pripomočki za ljudi s posebnimi potrebami za strežnike IBM Power Systems

Pripomočki za ljudi s posebnimi potrebami pomagajo uporabnikom z omejitvijo, kot je na primer omejena mobilnost ali omejen vid, da uspešno uporabljajo vsebino z informacijsko tehnologijo.

Pregled

Strežniki IBM Power Systems vključujejo naslednje glavne pripomočke za ljudi s posebnimi potrebami:

- Delo samo s tipkovnico
- Operacije, ki uporabljajo bralnik zaslona

Strežniki IBM Power Systems uporabljajo najnovejši standard W3C, WAI-ARIA 1.0 (www.w3.org/TR/wai-aria/), da zagotovijo skladnost z ameriški standardi US Section 508 (www.access-board.gov/guidelines-and-standards/communications-and-it/about-the-section-508-standards/section-508-standards) ter smernicami za ljudi s posebnimi potrebami za spletno vsebino Web Content Accessibility Guidelines (WCAG) 2.0 (www.w3.org/TR/WCAG20/). Če želite izkoristiti prednosti funkcij pripomočkov za ljudi s posebnimi potrebami, uporabljajte najnovejšo izdajo bralnika zaslona in najnovejši spletni brskalnik, ki ga podpirajo strežniki IBM Power Systems.

Pripomočki za ljudi s posebnimi potrebami so omogočeni za spletno dokumentacijo strežniških izdelkov IBM Power Systems v centru znanja IBM Knowledge Center. Funkcije pripomočkov za ljudi s posebnimi potrebami za IBM Knowledge Center so opisane v razdelku Pripomočki za ljudi s posebnimi potrebami v pomoči za center znanja IBM Knowledge Center (www.ibm.com/support/knowledgecenter/doc/kc_help.html#accessibility).

Navigacija s tipkovnico

Ta izdelek uporablja standardne navigacijske tipke.

Informacije o vmesniku

Uporabniški vmesniki strežnikov IBM Power Systems nimajo vsebine, ki utripa 2 - 55-krat na sekundo.

Spletni uporabniški vmesnik za strežnike IBM Power Systems temelji na kaskadnih slogovnih listih za pravilno upodobitev vsebine in zagotavljanje uporabne izkušnje. Aplikacija za slabovidne uporabnike nudi enakovreden način za uporabo sistemskih nastavitvev zaslona, vključno z visoko kontrastnim načinom. Velikost pisave lahko nadzorujete z nastavitvami naprave ali spletnega brskalnika.

Spletni uporabniški vmesnik za strežnike IBM Power Systems vključuje navigacijske mejnike WAI-ARIA, s katerimi se lahko hitro pomikate do funkcijskih področij v aplikaciji.

Programska oprema proizvajalca

Strežniki IBM Power Systems vključujejo določeno programsko opremo proizvajalca, ki je IBM-ova licenčna pogodba ne pokriva. IBM ne daje nobenih izjav glede pripomočkov za ljudi s posebnimi potrebami v teh izdelkih. Za informacije o pripomočkih za ljudi s posebnimi potrebami se obrnite se na proizvajalca teh izdelkov.

Sorodne informacije o pripomočkih za ljudi s posebnimi potrebami

Poleg standardne IBM-ove službe pomoči in spletnih mest s podporo je IBM vzpostavil telefonsko storitev TTY, ki jo lahko gluhi ali naglušni uporabniki uporabljajo za dostop do storitev prodaje in podpore.

Storitev TTY
800-IBM-3383 (800-426-3383)
(znotraj Severne Amerike)

Za več informacij o IBM-ovi zavezanosti k pripomočkom za ljudi s posebnimi potrebami glejte spletno mesto IBM Accessibility (www.ibm.com/able).

Premisleki glede načel zasebnosti

Izdelki IBM-ove programske opreme, vključno s programsko opremo kot storitveno rešitvijo ("Ponudbe programske opreme"), lahko uporabljajo piškotke ali druge tehnologije za zbiranje informacij o uporabi izdelka, za pomoč pri izboljšavi izkušnje končnih uporabnikov za prirojitev interakcij s končnim uporabnikom ali v druge namene. Ponudbe programske opreme v številnih primerih ne zbirajo podatkov, na osnovi katerih bi bilo mogoče prepoznati osebo. Nekatere od naših ponudb programske opreme vam lahko pomagajo pri zbiranju podatkov, na osnovi katerih bi bilo mogoče prepoznati osebo. Če ta ponudba programske opreme uporablja piškotke za zbiranje podatkov, na osnovi katerih bi bilo mogoče prepoznati osebo, so specifične informacije o uporabi piškotkov s strani te ponudbe navedene spodaj.

Ta ponudba programske opreme ne uporablja piškotkov ali drugih tehnologij za zbiranje podatkov, na osnovi katerih bi bilo mogoče prepoznati osebo.

Če vam konfiguracije, razmeščene za to ponudbo programske opreme, kot stranki s pomočjo piškotkov ali drugih tehnologij nudijo možnost zbiranja podatkov o končnih uporabnikih, na osnovi katerih bi bilo mogoče prepoznati osebo, morate poiskati pravni nasvet o zakonih, ki veljajo za takšno zbiranje podatkov, vključno z vsemi zahtevami glede obveščanja in privolitvami.

Za več informacij o uporabi različnih tehnologij za te namene, vključno s piškotki, glejte IBM-ov pravilnik o zasebnosti na spletnem mestu <http://www.ibm.com/privacy> in IBM-ovo izjavo o zasebnosti na spletu na spletnem mestu <http://www.ibm.com/privacy/details> v razdelku "Cookies, Web Beacons and Other Technologies" (Piškotki,

spletni svetilniki in druge tehnologije) in "IBM Software Products and Software-as-a-Service Privacy Statement" (Izjava o zasebnosti za IBM-ove izdelke programske opreme in programsko opremo kot storitev) na spletnem mestu <http://www.ibm.com/software/info/product-privacy>.

Blagovne znamke

IBM, IBM-ov logotip in [ibm.com](http://www.ibm.com) so blagovne znamke ali registrirane blagovne znamke korporacije International Business Machines Corp., registrirane v številnih jurisdikcijah po vsem svetu. Druga imena izdelkov in storitev so lahko blagovne znamke IBM-a ali drugih podjetij. Najnovejši seznam IBM-ovih blagovnih znamk je na voljo na spletnem mestu v razdelku Copyright and trademark information (Informacije o avtorskih pravicah in blagovnih znamkah) na naslovu www.ibm.com/legal/copytrade.shtml.

Oblikovalne znamke INFINIBAND, InfiniBand Trade Association in INFINIBAND so blagovne in/ali storitvene znamke INFINIBAND Trade Association.

Linux je registrirana blagovna znamka Linusa Torvaldsa v Združenih državah Amerike, v drugih državah ali v obojih.

Obvestila o elektronskem sevanju

Ko priklapljate zaslon na opremo, morate uporabiti namenski kabel za zaslon in morebitne naprave za odpravo interference, ki so dobavljene z zaslonom.

Obvestila za razred A

Spodnje izjave za razred A veljajo za strežnike IBM, ki vsebujejo procesor POWER8 in njegove funkcije, razen če so v informacijah o funkcijah določene kot razred B elektromagnetne združljivosti (EMC).

Izjava Zvezne komisije za komunikacije (FCC)

Opomba: Ta oprema je bila preizkušena in se ujema z omejitvami za digitalne naprave razreda A v skladu s 15. delom pravilnika FCC. Te omejitve zagotavljajo zadovoljivo zaščito pred škodljivimi interferencami, ko deluje v poslovnem okolju. Oprema proizvaja, uporablja in oddaja radiofrekvenčno energijo, in če ni nameščena in uporabljena skladno z navodili v priročniku, lahko povzroči škodljive interference v radijskih komunikacijah. Delovanje opreme lahko v bivalnem okolju povzroči škodljive interference in v tem primeru je uporabnik dolžan odpraviti interference na lastne stroške.

Če želite opremo uporabljati v skladu z omejitvami oddajanja FCC, morate uporabljati pravilno zaščitene in ozemljene kable in spojnike. IBM ni odgovoren za kakršnekoli radijske ali televizijske interference, ki jih povzroči uporaba drugačnih od priporočenih kablov in spojnikov ali nepooblaščenno spreminjanje ali modificiranje te opreme. Nepooblaščenno spreminjanje ali modificiranje lahko razveljavi pooblastilo uporabniku za uporabo te opreme.

Naprava je skladna s 15. delom pravil FCC. Delovanje mora izpolnjevati naslednja dva pogoja: (1) naprava ne sme povzročati škodljivih interferenc in (2) naprava mora biti neobčutljiva na kakršnekoli prejete interference, vključno z interferencami, ki lahko povzročijo neželeno delovanje.

Izjava o ustreznosti za kanadske industrijske standarde

CAN ICES-3 (A)/NMB-3(A)

Izjava o ustreznosti za Evropsko skupnost

Ta izdelek izpolnjuje zaščitne zahteve Direktive Sveta EU 2014/30/EU o harmonizaciji zakonov držav članic v zvezi z elektromagnetno združljivostjo. IBM ne sprejema nobene odgovornosti za kršitve zaščitnih zahtev zaradi nepriporočenih modifikacij izdelka, vključno z namestitvijo dodatnih ne-IBM-ovih kartic.

Kontaktni podatki za Evropsko skupnost:
IBM Deutschland GmbH
Technical Regulations, Abteilung M456
IBM-Allee 1, 71139 Ehningen, Germany
Tel: +49 800 225 5426
email: halloibm@de.ibm.com

Opozorilo: To je izdelek razreda A. V stanovanjskem okolju lahko ta izdelek povzroči radijske interference in v tem primeru mora uporabnik poskrbeti za ustrezno zaščito.

Izjava VCCI - Japonska

この装置は、クラスA 情報技術装置です。この装置を家庭環境で使用すると電波妨害を引き起こすことがあります。この場合には使用者が適切な対策を講ずるよう要求されることがあります。 VCCI-A

Sledi povzetek japonske izjave VCCI v zgornjem oknu:

To je izdelek razreda A, skladno s standardom Prostovoljnega nadzornega sveta za interference (VCCI). Če se oprema uporablja v stanovanjskem okolju, lahko pride do radijskih interferenc in v tem primeru mora uporabnik poskrbeti za ustrezno zaščito.

Izjava združenja Japan Electronics and Information Technology Industries

Ta izjava razlaga ustreznost japonskemu predpisu JIS C 61000-3-2 glede vatne moči izdelka.

(一社) 電子情報技術産業会 高調波電流抑制対策実施
要領に基づく定格入力電力地 : Glejte Knowledge Center

Ta izjava razlaga japonski predpis združenja Japan Electronics and Information Technology Industries Association (JEITA) za izdelke z največ 20 A na posamezno fazo.

高周波電流規格 JIS C 61000-3-2 適合品

Ta izjava razlaga izjavo JEITA za izdelke z več kot 20 A na posamezno fazo.

高周波電流規格 JIS C 61000-3-2 準用品

本装置は、「高圧又は特別高圧で受電する需要家の高調波抑制対策ガイドライン」対象機器（高調波発生機器）です。

- 回路分類 : 6 (単相、PFC回路付)
- 換算係数 : 0

Ta izjava razlaga izjavo JEITA za izdelke z več kot 20 A na posamezno fazo, tri faze.

高周波電流規格 JIS C 61000-3-2 準用品

本装置は、「高圧又は特別高圧で受電する需要家の高調波抑制対策ガイドライン」対象機器（高調波発生機器）です。

- 回路分類 : 5 (3相、PFC回路付)
- 換算係数 : 0

Izjava o elektromagnetnih interferencah (EMI) - Ljudska Republika Kitajska

声 明

此为 A 级产品, 在生活环境中, 该产品可能会造成无线电干扰。在这种情况下, 可能需要用户对其干扰采取切实可行的措施。

Izjava: To je izdelek razreda A. V domačem okolju lahko ta izdelek povzroča radijske interference in v tem primeru se lahko od uporabnika zahteva ustrezno ukrepanje.

Izjava o elektromagnetnih interferencah (EMI) - Tajvan

警告使用者：

這是甲類的資訊產品，在居住的環境中使用時，可能會造成射頻干擾，在這種情況下，使用者會被要求採取某些適當的對策。

Sledi povzetek tajvanske izjave EMI, ki se nahaja zgoraj.

Opozorilo: To je izdelek razreda A. V domačem okolju lahko ta izdelek povzroča radijske interference in v tem primeru se od uporabnika zahteva ustrezno ukrepanje.

Kontaktne informacije za IBM Taiwan:

台灣IBM 產品服務聯絡方式：
台灣國際商業機器股份有限公司
台北市松仁路7號3樓
電話：0800-016-888

Izjava o elektromagnetnih interferencah (EMI) - Koreja

이 기기는 업무용(A급)으로 전자파적합기기로서 판매자 또는 사용자는 이 점을 주의하시기 바라며, 가정외의 지역에서 사용하는 것을 목적으로 합니다.

Nemška izjava o ustreznosti

Deutschsprachiger EU Hinweis: Hinweis für Geräte der Klasse A EU-Richtlinie zur Elektromagnetischen Verträglichkeit

Dieses Produkt entspricht den Schutzanforderungen der EU-Richtlinie 2014/30/EU zur Angleichung der Rechtsvorschriften über die elektromagnetische Verträglichkeit in den EU-Mitgliedsstaaten und hält die Grenzwerte der EN 55022 / EN 55032 Klasse A ein.

Um dieses sicherzustellen, sind die Geräte wie in den Handbüchern beschrieben zu installieren und zu betreiben. Des Weiteren dürfen auch nur von der IBM empfohlene Kabel angeschlossen werden. IBM übernimmt keine Verantwortung für die Einhaltung der Schutzanforderungen, wenn das Produkt ohne Zustimmung von IBM verändert bzw. wenn Erweiterungskomponenten von Fremdherstellern ohne Empfehlung von IBM gesteckt/eingebaut werden.

EN 55022 / EN 55032 Klasse A Geräte müssen mit folgendem Warnhinweis versehen werden:

"Warnung: Dieses ist eine Einrichtung der Klasse A. Diese Einrichtung kann im Wohnbereich Funk-Störungen verursachen; in diesem Fall kann vom Betreiber verlangt werden, angemessene Maßnahmen zu ergreifen und dafür aufzukommen."

Deutschland: Einhaltung des Gesetzes über die elektromagnetische Verträglichkeit von Geräten

Dieses Produkt entspricht dem "Gesetz über die elektromagnetische Verträglichkeit von Geräten (EMVG)". Dies ist die Umsetzung der EU-Richtlinie 2014/30/EU in der Bundesrepublik Deutschland.

Zulassungsbescheinigung laut dem Deutschen Gesetz über die elektromagnetische Verträglichkeit von Geräten (EMVG) (bzw. der EMC Richtlinie 2014/30/EU) für Geräte der Klasse A

Dieses Gerät ist berechtigt, in Übereinstimmung mit dem Deutschen EMVG das EG-Konformitätszeichen - CE - zu führen.

Verantwortlich für die Einhaltung der EMV Vorschriften ist der Hersteller:

International Business Machines Corp.

New Orchard Road

Armonk, New York 10504

Tel: 914-499-1900

Der verantwortliche Ansprechpartner des Herstellers in der EU ist:

IBM Deutschland GmbH

Technical Relations Europe, Abteilung M456

IBM-Allee 1, 71139 Ehningen, Germany

Tel: +49 (0) 800 225 5426

email: HalloIBM@de.ibm.com

Generelle Informationen:

Das Gerät erfüllt die Schutzanforderungen nach EN 55024 und EN 55022 / EN 55032 Klasse A.

Izjava o elektromagnetnih interferencah (EMI) - Rusija

**ВНИМАНИЕ! Настоящее изделие относится к классу А.
В жилых помещениях оно может создавать
радиопомехи, для снижения которых необходимы
дополнительные меры**

Obvestila za razred B

Naslednje izjave razreda B veljajo za komponente, ki so določene kot razred B elektromagnetne združljivosti (EMC) v informacijah o namestitvi funkcij.

Izjava Zvezne komisije za komunikacije (FCC)

Ta oprema je preizkušena in ustreza omejitvam za digitalne naprave razreda B, skladno s 15. delom pravil FCC. Te omejitve zagotavljajo zadovoljivo zaščito pred škodljivimi interferencami pri namestitvi v bivalnih okoljih.

Oprema proizvaja, uporablja in oddaja radiofrekvenčno energijo in če ni nameščena skladno z navodili, lahko povzroči škodljive interference v radijskih komunikacijah. Vendar pa ni mogoče zagotoviti, da do interference v določeni namestitvi ne bo prišlo.

Če oprema res lahko povzroča škodljive radijske ali televizijske interference, kar je mogoče ugotoviti z vklopom in izklopom opreme, naj uporabnik poskuša odpraviti interferenco z enim ali več naslednjimi ukrepi:

- Spremenite orientacijo sprejemne antene ali jo prestavite na drugo lokacijo.
- Povečajte razdaljo med opremo in sprejemnikom.
- Opremo povežite z vtičnico na tokokrogu, na katerega ni povezan sprejemnik.
- Za pomoč se obrnite na pooblaščenega IBM-ovega prodajalca ali predstavnika servisne službe.

Če želite opremo uporabljati v skladu z omejitvami oddajanja FCC, morate uporabljati pravilno zaščitene in ozemljene kable in spojnike. Ustrezne kable in spojnike je mogoče dobiti pri pooblaščenih IBM-ovih prodajalcih. IBM ni odgovoren za razne radijske ali televizijske interference, ki jih povzroči nepooblaščen spreminjanje ali popravljanje te opreme. Nepooblaščen spreminjanje lahko razveljavi pooblastilo uporabniku za uporabo te opreme.

Naprava je skladna s 15. delom pravil FCC. Delovanje mora izpolnjevati naslednja dva pogoja: (1) naprava ne sme povzročati škodljivih interferenc in (2) naprava mora biti neobčutljiva na kakršnekoli prejete interference, vključno z interferencami, ki lahko povzročijo neželeno delovanje.

Izjava o ustreznosti za kanadske industrijske standarde

CAN ICES-3 (B)/NMB-3(B)

Izjava o ustreznosti za Evropsko skupnost

Ta izdelek izpolnjuje zaščitne zahteve Direktive Sveta EU 2014/30/EU o harmonizaciji zakonov držav članic v zvezi z elektromagnetno združljivostjo. IBM ne sprejema nobene odgovornosti za kršitve zaščitnih zahtev zaradi nepriporočenih modifikacij izdelka, vključno z namestitvijo dodatnih ne-IBM-ovih kartic.

Kontaktni podatki za Evropsko skupnost:
IBM Deutschland GmbH
Technical Regulations, Abteilung M456
IBM-Allee 1, 71139 Ehningen, Germany
Tel: +49 800 225 5426
email: halloibm@de.ibm.com

Izjava VCCI - Japonska

この装置は、クラスB情報技術装置です。この装置は、家庭環境で使用することを目的としていますが、この装置がラジオやテレビジョン受信機に近接して使用されると、受信障害を引き起こすことがあります。

取扱説明書に従って正しい取り扱いをして下さい。 VCCI-B

Izjava združenja Japan Electronics and Information Technology Industries

Ta izjava razlaga ustreznost japonskemu predpisu JIS C 61000-3-2 glede vatne moči izdelka.

**(一社) 電子情報技術産業会 高調波電流抑制対策実施
要領に基づく定格入力電力地 : Glejte Knowledge Center**

Ta izjava razlaga japonski predpis združenja Japan Electronics and Information Technology Industries Association (JEITA) za izdelke z največ 20 A na posamezno fazo.

高周波電流規格 JIS C 61000-3-2 適合品

Ta izjava razlaga izjavo JEITA za izdelke z več kot 20 A na posamezno fazo.

高周波電流規格 JIS C 61000-3-2 準用品

本装置は、「高圧又は特別高圧で受電する需要家の高調波抑制対策ガイドライン」対象機器（高調波発生機器）です。

- 回路分類 : 6 (単相、PFC回路付)
- 換算係数 : 0

Ta izjava razlaga izjavo JEITA za izdelke z več kot 20 A na posamezno fazo, tri faze.

高周波電流規格 JIS C 61000-3-2 準用品

本装置は、「高圧又は特別高圧で受電する需要家の高調波抑制対策ガイドライン」対象機器（高調波発生機器）です。

- 回路分類 : 5 (3相、PFC回路付)
- 換算係数 : 0

Kontaktne informacije za IBM Tajvan

台灣IBM 產品服務聯絡方式：
台灣國際商業機器股份有限公司
台北市松仁路7號3樓
電話：0800-016-888

Nemška izjava o ustreznosti

Deutschsprachiger EU Hinweis: Hinweis für Geräte der Klasse B EU-Richtlinie zur Elektromagnetischen Verträglichkeit

Dieses Produkt entspricht den Schutzanforderungen der EU-Richtlinie 2014/30/EU zur Angleichung der Rechtsvorschriften über die elektromagnetische Verträglichkeit in den EU-Mitgliedsstaaten und hält die Grenzwerte der EN 55022/ EN 55032 Klasse B ein.

Um dieses sicherzustellen, sind die Geräte wie in den Handbüchern beschrieben zu installieren und zu betreiben. Des Weiteren dürfen auch nur von der IBM empfohlene Kabel angeschlossen werden. IBM übernimmt keine Verantwortung für die Einhaltung der Schutzanforderungen, wenn das Produkt ohne Zustimmung von IBM verändert bzw. wenn Erweiterungskomponenten von Fremdherstellern ohne Empfehlung von IBM gesteckt/eingebaut werden.

Deutschland: Einhaltung des Gesetzes über die elektromagnetische Verträglichkeit von Geräten

Dieses Produkt entspricht dem "Gesetz über die elektromagnetische Verträglichkeit von Geräten (EMVG)". Dies ist die Umsetzung der EU-Richtlinie 2014/30/EU in der Bundesrepublik Deutschland.

Zulassungsbescheinigung laut dem Deutschen Gesetz über die elektromagnetische Verträglichkeit von Geräten (EMVG) (bzw. der EMC Richtlinie 2014/30/EU) für Geräte der Klasse B

Dieses Gerät ist berechtigt, in Übereinstimmung mit dem Deutschen EMVG das EG-Konformitätszeichen - CE - zu führen.

Verantwortlich für die Einhaltung der EMV Vorschriften ist der Hersteller:
International Business Machines Corp.
New Orchard Road
Armonk, New York 10504
Tel: 914-499-1900

Der verantwortliche Ansprechpartner des Herstellers in der EU ist:
IBM Deutschland GmbH

Technical Relations Europe, Abteilung M456
IBM-Allee 1, 71139 Ehningen, Germany
Tel: +49 (0) 800 225 5426
email: HalloIBM@de.ibm.com

Generelle Informationen:

Das Gerät erfüllt die Schutzanforderungen nach EN 55024 und EN 55022/ EN 55032 Klasse B.

Določbe in pogoji

Dovoljenja za uporabo teh publikacij so vam podeljena pod naslednjimi določbami in pogoji.

Uporaba: Ta določbe in pogoji so dodatek k morebitnim določbam za uporabo spletnega mesta IBM.

Osebna uporaba: Dovoljena je reprodukcija teh publikacij za osebno in neposlovno rabo pod pogojem, da se ohranijo vsa obvestila o lastništvu. Brez izrecnega soglasja IBM-a ni dovoljena distribucija, prikazovanje ali izdelava del, izpeljanih iz teh publikacij ali kateregakoli njihovega dela.

Poslovna uporaba: Dovoljeno je reproducirati, distribuirati in prikazovati te publikacije izključno znotraj podjetja, pod pogojem, da se ohranijo vsa obvestila o lastništvu. Brez izrecnega soglasja IBM-a izven podjetja ni dovoljena reprodukcija, distribucija ali prikazovanje teh publikacij ali kateregakoli njihovega dela oziroma izdelava del, izpeljanih iz teh publikacij.

Pravice: Razen kot je izrecno odobreno v tem dovoljenju, ni dodeljeno nobeno drugo dovoljenje, licenca ali pravica, pa naj bo izrecna ali zakonska, za publikacije ali katerekoli informacije, podatke, programsko opremo ali drugo intelektualno lastnino, vsebovano v njih.

IBM si pridržuje pravico do odvzema tukaj danih dovoljenj, če presodi, da uporaba publikacij škodi njegovim interesom ali če po presoji IBM-a zgornja navodila niso ustrezno upoštevana

Te informacije lahko prenesete, izvozite ali znova izvozite samo, če v celoti upoštevate vse ustrezne zakone in predpise, vključno z vsemi ameriški zakoni in predpisi o izvozu.

IBM NE JAMČI ZA VSEBINO TEH PUBLIKACIJ. PUBLIKACIJE SO NA VOLJO "TAKŠNE, KOT SO", BREZ KAKRŠNE KOLI GARANCIJE, IZRECNE ALI ZAKONSKE, VKLJUČNO Z, TODA NE OMEJENO NA ZAKONSKE GARANCIJE ZA PRODAJNOST, NEKRŠITEV IN USTREZNOST ZA DOLOČEN NAMEN.



Natisnjeno na Danskem