

Power Systems

*Configuración de hardware y de  
ubicaciones*

**IBM**



Power Systems

*Configuración de hardware y de  
ubicaciones*

**IBM**

**Nota**

Antes de utilizar esta información y el producto al que sirve de complemento, lea la información contenida en “Avisos de seguridad” en la página v, “Avisos” en la página 179, la publicación *IBM Systems Safety Notices*, G229-9054 y la publicación *IBM Environmental Notices and User Guide*, Z125-5823.

Esta edición se aplica a los servidores de IBM Power Systems que tienen el procesador POWER8 y todos los modelos asociados.

© Copyright IBM Corporation 2015, 2016.

---

# Contenido

<b>Avisos de seguridad</b> . . . . .	<b>v</b>
<b>Visión general de la planificación física del hardware y la ubicación</b> . . . . .	<b>1</b>
<b>Actividades de planificación</b> . . . . .	<b>3</b>
Lista de comprobación de tareas de planificación . . . . .	3
Consideraciones generales . . . . .	3
Directrices de planificación física y preparación del local . . . . .	4
<b>Planificación de hardware y de ubicaciones</b> . . . . .	<b>7</b>
Hojas de especificación de hardware . . . . .	7
Especificaciones del servidor . . . . .	7
Especificaciones de servidor modelo 8408-44E y 8408-E8E . . . . .	7
Documentación técnica para el modelo 8408-44E relacionada con la Normativa de la Unión Europea 617/2013 . . . . .	12
Documentación técnica para el modelo 8408-E8E relacionada con la Normativa de la Unión Europea 617/2013 . . . . .	13
Especificaciones de unidades de expansión y torres de migración . . . . .	14
Unidad de expansión 5887 . . . . .	14
cajón de expansión de E/S de 3ª generación PCIe EMX0 (código de característica EMX0) . . . . .	15
alojamientos de almacenamiento ESLL y ESLS . . . . .	16
Especificaciones de bastidor . . . . .	18
Bastidor modelo 0550 y 9406-830 . . . . .	18
Bastidor modelo 0551 . . . . .	20
Configuraciones de bastidor de los modelos 0551, 0553, 0555 y 7014 . . . . .	22
Bastidor modelo 0551 y 9406-270 . . . . .	29
Bastidor modelo 0554 y 7014-S11 . . . . .	31
Bastidor modelo 0555 y 7014-S25 . . . . .	33
Planificación de los bastidores 7014-T00 y 7014-T42 . . . . .	37
Bastidor modelo 7014-T00 . . . . .	37
Bastidor modelo 7014-T00 con panel de distribución de alimentación CC opcional . . . . .	39
Bastidor modelo 7014-T42, 7014-B42 y 0553 . . . . .	41
Códigos de característica soportados de 7014-T00, 7014-T42 y 0553 . . . . .	45
Conexión múltiple de bastidores 7014-T00, 7014-T00 y 0553 . . . . .	47
Carga en planta y distribución de peso de los bastidores 7014-T00, 7014-T42 y 0553 . . . . .	48
Planificación para el bastidor 7953-94X y 7965-94Y . . . . .	50
Modelo de bastidor 7953-94X y 7965-94Y . . . . .	50
Cableado del bastidor 7953-94X y 7965-94Y . . . . .	52
Estabilizadores laterales . . . . .	54
Bastidores múltiples . . . . .	55
Intercambiador de calor de la puerta posterior del modelo 1164-95X . . . . .	56
Especificaciones y requisitos de refrigeración del agua del intercambiador de calor de puerta posterior del modelo 1164-95X . . . . .	59
Planificación del bastidor 7965-S42 . . . . .	64
Especificaciones del bastidor modelo 7965-S42 . . . . .	64
Cableado del bastidor 7965-S42 . . . . .	66
Bastidores múltiples . . . . .	68
Intercambiador de calor de la puerta posterior del modelo 1164-95X . . . . .	69
Especificaciones y requisitos de refrigeración del agua del intercambiador de calor de puerta posterior del modelo 1164-95X . . . . .	72
Especificaciones de la Hardware Management Console . . . . .	77
Especificaciones de la Hardware Management Console 7042-C07 de sobremesa . . . . .	77
Especificaciones de la Hardware Management Console 7042-C08 . . . . .	78
Especificaciones de 7042-CR7 Hardware Management Console . . . . .	79
Especificaciones de la Hardware Management Console 7042-CR8 . . . . .	80

Especificaciones de la Hardware Management Console 7042-CR9 . . . . .	81
Especificaciones de la Hardware Management Console 7063-CR1 . . . . .	83
Especificaciones del conmutador del bastidor . . . . .	84
Hoja de especificaciones de G8052R RackSwitch . . . . .	84
Hoja de especificaciones de G8124ER RackSwitch. . . . .	85
Hoja de especificaciones de G8264R RackSwitch . . . . .	85
Hoja de especificaciones de G8316R RackSwitch . . . . .	86
Especificaciones de instalación de bastidores no adquiridos a IBM . . . . .	87
Planificación de la alimentación . . . . .	94
Determinación de las necesidades de alimentación . . . . .	94
Formulario de información del servidor 3A. . . . .	95
Formulario de información de estación de trabajo 3B . . . . .	96
Enchufes y receptáculos . . . . .	97
Cables de alimentación soportados . . . . .	97
Cables de alimentación de la PDU soportados . . . . .	106
Modificación de cables de alimentación proporcionados por IBM . . . . .	109
Fuente de alimentación ininterrumpible . . . . .	110
Unidad de distribución de alimentación y opciones de cables de alimentación para los bastidores 0551, 0553, 0555, 7014, 7953 y 7965 . . . . .	112
Cálculo de la carga de alimentación para las unidades de distribución de alimentación 7188 o 9188 . . . . .	119
Planificación de los cables . . . . .	121
Gestión de cables . . . . .	121
Tendido y retención de los cables de alimentación . . . . .	123
Planificación de cables SCSI con conexión en serie . . . . .	124
Cableado SAS para el alojamiento de unidad de disco 5887 . . . . .	149
Cableado SAS para los alojamientos de almacenamiento ESLL y ESLS . . . . .	167
<b>Planificación de la alta disponibilidad . . . . .</b>	<b>175</b>
Descripción de las cargas de trabajo . . . . .	175
Planificación de la alta disponibilidad mediante LPM (Live Partition Mobility) . . . . .	175
Planificación de la alta disponibilidad mediante PowerHA SystemMirror . . . . .	177
<b>Avisos . . . . .</b>	<b>179</b>
Funciones de accesibilidad para servidores IBM Power Systems . . . . .	180
Consideraciones de la política de privacidad . . . . .	181
Marcas registradas. . . . .	182
Avisos de emisiones electrónicas . . . . .	182
Avisos para la Clase A . . . . .	182
Avisos para la Clase B . . . . .	186
Términos y condiciones . . . . .	190

---

## Avisos de seguridad

A lo largo de toda esta guía encontrará diferentes avisos de seguridad:

- Los avisos de **PELIGRO** llaman la atención sobre situaciones que pueden ser extremadamente peligrosas o incluso letales.
- Los avisos de **PRECAUCIÓN** llaman la atención sobre situaciones que pueden resultar peligrosas debido a alguna circunstancia determinada.
- Los avisos de **Atención** indican la posibilidad de que se produzcan daños en un programa, en un dispositivo, en el sistema o en los datos.

## Información de medidas de seguridad para comercio internacional

Varios países exigen que la información de medidas de seguridad contenida en las publicaciones de los productos se presente en el correspondiente idioma nacional. Si su país así lo exige, encontrará documentación de información de medidas de seguridad en el paquete de publicaciones (como en la documentación impresa, en el DVD o como parte del producto) suministrado con el producto. La documentación contiene la información de seguridad en el idioma nacional con referencias al idioma inglés de EE.UU. Antes de utilizar una publicación en inglés de EE.UU. para instalar, operar o reparar este producto, primero debe familiarizarse con la información de medidas de seguridad descrita en la documentación. También debe consultar la documentación cuando no entienda con claridad la información de seguridad expuesta en las publicaciones en inglés de EE.UU.

Puede obtener copias adicionales de la documentación de información de seguridad llamando a la línea directa de IBM al 1-800-300-8751.

## Información sobre medidas de seguridad en alemán

Das Produkt ist nicht für den Einsatz an Bildschirmarbeitsplätzen im Sinne § 2 der Bildschirmarbeitsverordnung geeignet.

## Información sobre medidas de seguridad para láser

Los servidores de IBM® pueden utilizar tarjetas de E/S o funciones que se basen en fibra óptica y utilicen láser o LED.

### Conformidad del láser

Los servidores de IBM se pueden instalar dentro o fuera de un bastidor de equipo de tecnologías de la información.

**PELIGRO:** Cuando trabaje en el sistema o alrededor de él, tome las siguientes medidas de precaución:

El voltaje eléctrico y la corriente de los cables de alimentación, del teléfono y de comunicaciones son peligrosos. Para evitar el riesgo de una descarga eléctrica:

- Si IBM ha suministrado los cables de alimentación, conecte esta unidad utilizando sólo el cable proporcionado. No utilice el cable de alimentación proporcionado por IBM para ningún otro producto.
- No abra ningún conjunto de fuente de alimentación ni realice tareas de reparación en él.
- Durante una tormenta con aparato eléctrico, no conecte ni desconecte cables, ni realice tareas de instalación, mantenimiento o reconfiguración de este producto.
- Este producto puede estar equipado con múltiples cables de alimentación. Para evitar todo voltaje peligroso, desconecte todos los cables de alimentación.

- Para la alimentación CA, desconecte todos los cables de alimentación de la fuente de alimentación CA.
- Para bastidores con un panel de distribución de alimentación (PDP) CC, desconecte la fuente de alimentación CC del cliente que hay en el PDP.
- Cuando suministre energía eléctrica al producto, asegúrese de que todos los cables de alimentación estén conectados correctamente.
  - Para bastidores con alimentación CA, conecte todos los cables de alimentación o una toma de corriente eléctrico correctamente cableada y conectada a tierra. Asegúrese de que la toma de corriente eléctrica suministra el voltaje y la rotación de fases que figuran en la placa de características del sistema.
  - Para bastidores con un panel de distribución de alimentación (PDP) CC, conecte la fuente de alimentación CC del cliente que hay en el PDP. Asegúrese de utilizar la polaridad adecuada a la hora de conectar la alimentación CC y el cableado de retorno de la alimentación CC.
- Conecte cualquier equipo que se conectará a este producto a tomas de corriente eléctrica debidamente cableadas.
- Cuando sea posible, utilice solo una mano para conectar o desconectar los cables de señal.
- No encienda nunca un equipo cuando haya indicios de fuego, agua o daño estructural.
- No encienda la máquina hasta que no se corrijan todas las posibles condiciones de peligro.
- Asuma que existe un riesgo de seguridad eléctrico. Realice todas las comprobaciones de continuidad, puesta a tierra y alimentación especificadas durante los procesos de instalación del subsistema para garantizar que se cumplen los requisitos de seguridad de la máquina.
- No continúe con la inspección si existen condiciones de peligro.
- Antes de abrir el dispositivo, salvo que se indique lo contrario en los procedimientos de instalación y configuración: desconecte los cables de alimentación CA, apague los disyuntores correspondientes que hallará en el panel de distribución de alimentación (PDP) del bastidor y desconecte los sistemas de telecomunicaciones, redes y módems.

**PELIGRO:**

- Conecte y desconecte los cables tal como se indica en los siguientes procedimientos cuando instale, mueva o abra cubiertas en este producto o en los dispositivos conectados.

Para desconectar:

1. Apague todo (a menos que se le indique lo contrario).
2. Para la alimentación CA, retire los cables de alimentación de las tomas de corriente eléctrica.
3. Para bastidores con un panel de distribución de alimentación (PDP) CC, apague los disyuntores que se hallan en el PDP y desconecte la alimentación de la fuente de alimentación CC del cliente.
4. Retire los cables de señal de los conectores.
5. Retire todos los cables de los dispositivos.

Para conectar:

1. Apague todo (a menos que se le indique lo contrario).
2. Conecte todos los cables a los dispositivos.
3. Conecte los cables de señal a los conectores.
4. Para la alimentación CA, conecte los cables de alimentación a las tomas de corriente eléctrica.
5. Para bastidores con un panel de distribución de alimentación (PDP) CC, restablezca la energía de la fuente de alimentación CC del cliente y active los disyuntores que se hallan en el PDP.
6. Encienda los dispositivos.

Puede haber bordes, esquinas y uniones cortantes en el interior y exterior del sistema. Tenga cuidado cuando maneje el equipo para evitar cortes, arañazos y pellizcos. (D005)

**(R001, parte 1 de 2):**

**PELIGRO:** Tome las siguientes medidas de precaución cuando trabaje en el sistema en bastidor de TI o alrededor de él:

- Equipo pesado: si no se maneja con cuidado, pueden producirse lesiones personales o daños en el equipo.



- Baje siempre los pies niveladores en el bastidor.
- Instale siempre las piezas de sujeción estabilizadoras en el bastidor.
- Para evitar situaciones peligrosas debido a una distribución desigual de la carga mecánica, instale siempre los dispositivos más pesados en la parte inferior del bastidor. Los servidores y dispositivos opcionales se deben instalar siempre empezando por la parte inferior del bastidor.
- Los dispositivos montados en el bastidor no se deben utilizar como estanterías ni como espacios de trabajo. No coloque ningún objeto sobre los dispositivos montados en bastidor. Además, no se apoye en los dispositivos montados en bastidor y no los utilice para estabilizar la posición de su cuerpo (por ejemplo, cuando trabaje en una escalera).



- En cada bastidor podría haber más de un cable de alimentación.
  - Para bastidores con alimentación CA, no olvide desconectar todos los cables de alimentación del bastidor cuando se le indique que desconecte la energía eléctrica mientras realiza tareas de servicio.
  - Para bastidores con un panel de distribución de alimentación (PDP) CC, apague el disyuntor que controla la alimentación en las unidades del sistema, o desconecte la fuente de alimentación CC del cliente, cuando se le indique que desconecte la alimentación mientras esté manipulando el dispositivo.
- Conecte todos los dispositivos instalados en un bastidor a los dispositivos de alimentación instalados en ese mismo bastidor. No conecte un cable de alimentación de un dispositivo instalado en un bastidor a un dispositivo de alimentación instalado en un bastidor distinto.
- Una toma de corriente eléctrica que no esté cableada correctamente podría ocasionar un voltaje peligroso en las partes metálicas del sistema o de los dispositivos que se conectan al sistema. Es responsabilidad del cliente asegurarse de que la toma de corriente eléctrica está debidamente cableada y conectada a tierra para evitar una descarga eléctrica.

**(R001, parte 2 de 2):**

#### **PRECAUCIÓN:**

- No instale una unidad en un bastidor en el que las temperaturas ambientales internas vayan a superar las temperaturas ambientales recomendadas por el fabricante para todos los dispositivos montados en el bastidor.
- No instale una unidad en un bastidor en el que la circulación del aire pueda verse comprometida. Asegúrese de que no hay ningún obstáculo que bloquee o reduzca la circulación del aire en cualquier parte lateral, frontal o posterior de una unidad que sirva para que el aire circule a través de la unidad.
- Hay que prestar atención a la conexión del equipo con el circuito de suministro eléctrico, para que la sobrecarga de los circuitos no comprometa el cableado del suministro eléctrico ni la protección contra sobretensión. Para proporcionar la correcta conexión de alimentación a un bastidor, consulte las etiquetas de valores nominales situadas en el equipo del bastidor para determinar la demanda energética total del circuito eléctrico
- *(Para cajones deslizantes).* No retire ni instale cajones o dispositivos si las piezas de sujeción estabilizadoras no están sujetas al bastidor. No abra más de un cajón a la vez. El bastidor se puede desequilibrar si se abre más de un cajón a la vez.



- *(Para cajones fijos)*. Este es un cajón fijo que no se debe mover al realizar tareas de servicio, a menos que así lo especifique el fabricante. Si se intenta sacar el cajón de manera parcial o total, se corre el riesgo de que el cajón se caiga al suelo o de que el bastidor se desestabilice.

## PRECAUCIÓN:

Para mejorar la estabilidad del bastidor al cambiarlo de ubicación, conviene quitar los componentes situados en las posiciones superiores del armario del bastidor. Siempre que vaya a cambiar la ubicación de un bastidor para colocarlo en otro lugar de la sala o del edificio, siga estas directrices generales.

- Reduzca el peso del bastidor quitando dispositivos, empezando por la parte superior del armario del bastidor. Siempre que sea posible, restablezca la configuración del bastidor para que sea igual a como lo recibió. Si no conoce la configuración original, debe tomar las siguientes medidas de precaución:
  - Quite todos los dispositivos de la posición 32 U (ID de conformidad RACK-001) o 22 U (ID de conformidad RR001) y posiciones superiores.
  - Asegúrese de que los dispositivos más pesados están instalados en la parte inferior del bastidor.
  - No debe haber casi ningún nivel U vacío entre los dispositivos instalados en el bastidor por debajo del nivel 32 U (ID de conformidad RACK-001) o 22 U (ID de conformidad RR001) a menos que la configuración recibida lo permita específicamente.
- Si el bastidor que se propone cambiar de lugar forma parte de una suite de bastidores, desenganche el bastidor de la suite.
- Si el bastidor que se propone cambiar de lugar se ha suministrado con estabilizadores extraíbles, deberán reinstalarse antes de cambiar de lugar el bastidor.
- Inspeccione la ruta que piensa seguir para eliminar riesgos potenciales.
- Verifique que la ruta elegida puede soportar el peso del bastidor cargado. En la documentación que viene con el bastidor encontrará el peso que tiene un bastidor cargado.
- Verifique que todas las aberturas de las puertas sean como mínimo de 760 x 230 mm (30 x 80 pulgadas).
- Asegúrese de que todos los dispositivos, estanterías, cajones, puertas y cables están bien sujetos.
- Compruebe que los cuatro pies niveladores están levantados hasta la posición más alta.
- Verifique que no hay ninguna pieza de sujeción estabilizadora instalada en el bastidor durante el movimiento.
- No utilice una rampa inclinada de más de 10 grados.
- Cuando el armario del bastidor ya esté en la nueva ubicación, siga estos pasos:
  - Baje los cuatro pies niveladores.
  - Instale las piezas de sujeción estabilizadoras en el bastidor.
  - Si ha quitado dispositivos del bastidor, vuelva a ponerlos, desde la posición más baja a la más alta.
- Si se necesita un cambio de ubicación de gran distancia, restablezca la configuración del bastidor para que sea igual a como lo recibió. Empaquete el bastidor en el material original o un material equivalente. Asimismo, baje los pies niveladores para que las ruedas giratorias no hagan contacto con el palé, y atornille el bastidor al palé.

(R002)

(L001)



**PELIGRO:** Existen niveles de energía, corriente o voltaje peligrosos dentro de los componentes que tienen adjunta esta etiqueta. No abra ninguna cubierta o barrera que contenga esta etiqueta. (L001)

(L002)



**PELIGRO:** Los dispositivos montados en el bastidor no se deben utilizar como estanterías ni como espacios de trabajo. (L002)

(L003)

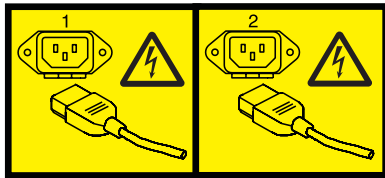

o



o



o

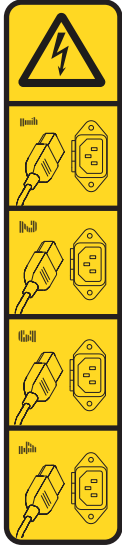

o

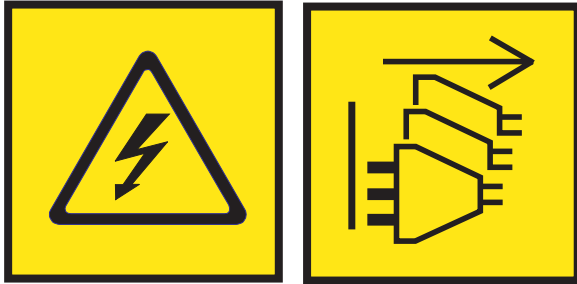

**PELIGRO:** Varios cables de alimentación. El producto puede estar equipado con múltiples cables de alimentación CA o múltiples cables de alimentación CC. Para evitar todo voltaje peligroso, desconecte todos los cables de alimentación. (L003)

(L007)



**PRECAUCIÓN:** Una superficie caliente cerca. (L007)

(L008)



**PRECAUCIÓN:** Piezas peligrosas en movimiento cerca. (L008)

En EE.UU., todo láser tiene certificación de estar en conformidad con los requisitos de DHHS 21 CFR Subcapítulo J para productos láser de clase 1. Fuera de EE.UU., el láser tiene certificación de estar en conformidad con IEC 60825 como producto láser de clase 1. En la etiqueta de cada pieza encontrará los números de certificación de láser y la información de aprobación.

**PRECAUCIÓN:**

Este producto puede contener uno o varios de estos dispositivos: unidad de CD-ROM, unidad de DVD-ROM, unidad de DVD-RAM o módulo láser, que son productos láser de Clase 1. Tenga en cuenta estas medidas de precaución:

- No quite las cubiertas. Si se quitan las cubiertas del producto láser, existe el riesgo de exposición a radiación láser peligrosa. Dentro del dispositivo no hay piezas que se puedan reparar.
- El uso de controles o ajustes o la realización de procedimientos distintos de los especificados aquí podría provocar una exposición a radiaciones peligrosas.

(C026)

**PRECAUCIÓN:**

Los entornos de proceso de datos pueden contener equipo cuyas transmisiones se realizan en enlaces del sistema con módulos láser que funcionen a niveles de potencia superiores a los de Clase 1. Por este motivo, no debe mirar nunca hacia el extremo de un cable de fibra óptica ni hacia un receptáculo abierto. Aunque aplicar luz en un extremo de un cable de fibra óptica desconectado y mirar por el otro extremo para verificar su continuidad podría no dañar la vista, este procedimiento es potencialmente peligroso. Por tanto no se recomienda verificar la continuidad de los cables de fibra óptica aplicando luz en un extremo y mirando por el otro. Para verificar la continuidad de un cable de fibra óptica, utilice una fuente de luz óptica y un medidor de intensidad. (C027)

**PRECAUCIÓN:**

Este producto contiene un láser de Clase 1M. No hay que mirar directamente con instrumentos ópticos. (C028)

**PRECAUCIÓN:**

Algunos productos láser contienen un diodo láser incorporado de Clase 3A o Clase 3B. Tenga en cuenta la siguiente información: se produce radiación láser cuando se abren. No fije la mirada en el haz, no lo mire directamente con instrumentos ópticos y evite la exposición directa al haz. (C030)

## PRECAUCIÓN:

La batería contiene litio. No debe quemar ni cargar la batería para evitar la posibilidad de una explosión.

*No debe:*

- \_\_\_ Echarla al agua ni sumergirla en ella
- \_\_\_ Calentarla a más de 100°C (212°F)
- \_\_\_ Repararla ni desmontarla

Solo debe cambiarla por una pieza autorizada por IBM. Para reciclar o desechar la batería, debe seguir las instrucciones de la normativa local vigente. En Estados Unidos, IBM tiene un proceso de recogida de estas baterías. Para obtener información, llame al número 1-800-426-4333. En el momento de llamar, tenga a mano el número de pieza IBM de la unidad de la batería. (C003)

## PRECAUCIÓN:

HERRAMIENTA DE ELEVACIÓN DEL PROVEEDOR proporcionada por IBM:

- La HERRAMIENTA DE ELEVACIÓN sólo debe utilizarla personal autorizado.
- La HERRAMIENTA DE ELEVACIÓN está destinada a ayudar, levantar, instalar y retirar unidades (carga) en elevaciones de bastidor. No es para utilizarla cargada como transporte por grandes rampas ni como sustitución de herramientas como elevadores de palés, transceptores de radio portátil, carretillas elevadoras y en las situaciones de reubicación relacionadas. Cuando tenga dificultades en estas tareas, sírvase del personal técnico o de los servicios técnicos (como por ejemplo, transportistas)
- Lea y asegúrese de comprender el contenido del manual del operador de la HERRAMIENTA DE ELEVACIÓN antes de utilizarla. Si no lo lee, si no entiende lo que en él se explica, si no hace caso de las normas de seguridad y si no sigue las instrucciones puede provocar daños en la propiedad o lesiones personales. Si tiene alguna consulta, póngase en contacto con el servicio técnico del proveedor y con el personal de soporte del proveedor. El manual impreso en el idioma local debe permanecer junto con la máquina en la zona de almacenamiento protegida indicada. La revisión más reciente del manual está disponible en el sitio web del proveedor.
- Compruebe el funcionamiento del freno del estabilizador antes de cada uso. No fuerce el movimiento ni haga rodar la HERRAMIENTA DE ELEVACIÓN si tiene acoplado el freno estabilizador.
- No mueva la HERRAMIENTA DE ELEVACIÓN mientras la plataforma esté levantada, excepto para cambios mínimos de posición.
- No supere la capacidad de carga aprobada. Consulte el GRÁFICO DE CAPACIDAD DE CARGA relacionado con las cargas máximas al centro respecto del extremo de la plataforma ampliada.
- Levante sólo la carga si está bien centrada en la plataforma. No coloque más de 91 kg (200 libras) en el extremo de la repisa extensible de la plataforma teniendo en cuenta también el centro de la carga de masa/gravedad (CoG).
- No coloque carga en las esquinas del accesorio elevador de inclinación opcional de la plataforma. Fije la opción elevadora de inclinación de la plataforma a la repisa principal en las cuatro ubicaciones (4x) sólo con el hardware suministrado, antes de utilizarla. Los objetos de carga han sido pensados para que se deslicen por plataformas lisas sin tener que ejercer ningún tipo de fuerza; por tanto, vaya con cuidado de no aplicar presión ni apoyarse en ellos. Mantenga la opción elevadora de inclinación de la plataforma siempre plana salvo para pequeños ajustes en último momento, si fueran necesarios.

## PRECAUCIÓN:

### HERRAMIENTA DE ELEVACIÓN DEL PROVEEDOR (cont.)

- No se sitúe bajo una carga que cuelgue de un lugar alto.
- No utilice la herramienta en una superficie irregular, inclinada o en pendiente (grandes rampas).
- No apile las cargas.
- No utilice la herramienta bajo la influencia de drogas o alcohol.
- No apoye la escalera de mano en la HERRAMIENTA DE ELEVACIÓN.
- Peligro de volcado. No ejerza presión ni se apoye en una carga que tenga una plataforma elevada.
- No utilice la herramienta como banco o plataforma de elevación del personal. No se permiten pasajeros.
- No permanezca de pie encima de ninguna parte del elevador. No es una escalera.
- No suba al mástil.
- No utilice una máquina de HERRAMIENTA DE ELEVACIÓN dañada o que no funcione correctamente.
- Peligro de ser aplastado o de quedar atrapado bajo la plataforma. Baje la carga solamente en zonas donde no haya personal ni ninguna obstrucción. Intente mantener las manos y los pies alejados durante esta operación.
- No utilice carretillas elevadoras. No levante nunca ni mueva la MÁQUINA DE LA HERRAMIENTA DE ELEVACIÓN básica con la carretilla, el elevador de palés o la carretilla elevadora.
- El mástil tiene más altura que la plataforma. Tenga cuidado con la altura del techo, las bandejas de cables, los aspersores, las luces y otros objetos que cuelguen del techo.
- No deje desatendida la máquina de la HERRAMIENTA DE ELEVACIÓN con una carga elevada.
- Actúe con cuidado y mantenga alejadas las manos, los dedos y la ropa cuando el equipo esté en movimiento.
- Utilice sólo la fuerza de la mano para girar el cabrestante. Si el asa del cabrestante no puede girarse fácilmente con una mano, posiblemente es que hay una sobrecarga. No siga girando el cabrestante cuando llegue al límite máximo o mínimo de desplazamiento de la plataforma. Si se desenrolla demasiado, se separará el asa y se deteriorará el cable. Sujete siempre el asa cuando realice las acciones de aflojar o desenrollar. Asegúrese de que el cabrestante tenga carga antes de soltar el asa del cabrestante.
- Un accidente ocasionado por un cabrestante podría provocar daños importantes. No sirve para mover personas. Asegúrese de haber oído un chasquido que indica que se ha levantado el equipo. Asegúrese de que el cabrestante quede bloqueado en su lugar antes de soltar el asa. Lea la página de instrucciones antes de utilizar este cabrestante. No permita nunca que se desenrolle un cabrestante solo. Un uso inadecuado puede provocar que el cable se enrolle de forma irregular en el tambor del cabrestante, puede dañar al cable y puede provocar lesiones importantes. (C048)

## Información de alimentación y cableado para NEBS (Network Equipment-Building System) GR-1089-CORE

Los comentarios siguientes se aplican a los servidores de IBM que se han diseñado como compatibles con NEBS (Network Equipment-Building System) GR-1089-CORE:

El equipo es adecuado para instalarlo en:

- Recursos de telecomunicaciones de red
- Ubicaciones donde se aplique el NEC (Código eléctrico nacional)

Los puertos internos de este equipo son adecuados solamente para la conexión al cableado interno o protegido. Los puertos internos de este equipo *no* deben conectarse metálicamente a las interfaces que se conectan a la planta exterior o su cableado. Estas interfaces se han diseñado para su uso solo como interfaces internas al edificio (puertos de tipo 2 o de tipo 4, tal como se describe en GR-1089-CORE) y requieren el aislamiento del cableado de planta exterior al descubierto. La adición de protectores primarios no ofrece protección suficiente para conectar estas interfaces con material metálico a los cables de la OSP.



**Nota:** todos los cables Ethernet deben estar recubiertos y tener toma de tierra en ambos extremos.

El sistema que se alimenta con CA no requiere el uso de un dispositivo de protección contra descargas (SPD) externo.

El sistema que se alimenta con CC utiliza un diseño de retorno de CC aislado (DC-I). El terminal de retorno de la batería de CC *no* debe conectarse ni al chasis ni a la toma de tierra.

El sistema de alimentación CC es para que se instale en una red CBN (Common Bonding Network - red de acoplamiento común) tal como se describe en GR-1089-CORE.



---

## Visión general de la planificación física del hardware y la ubicación

Una instalación satisfactoria requiere una planificación eficaz del entorno físico y operativo. Usted es el recurso más valioso en la planificación del sitio, ya que sabe cómo y dónde se van a utilizar el sistema y los dispositivos conectados a él.

La preparación del sitio para el sistema completo es responsabilidad del cliente. La principal tarea del planificador del sitio es garantizar que cada sistema se instale de forma que pueda operar y recibir servicio satisfactoriamente.

Esta colección de temas proporciona la información básica necesaria para planificar la instalación del sistema. Se ofrece una visión general de cada tarea de planificación, así como información de consulta útil para garantizar el rendimiento de estas tareas. Dependiendo de la complejidad del sistema que solicite y los recursos informáticos existentes, puede que no tenga que ejecutar todos los pasos que se incluyen.

En primer lugar, con ayuda del ingeniero de sistemas, el representante de ventas o los coordinadores de la instalación, haga una lista del hardware para el que necesita realizar la planificación. Utilice el resumen del pedido como ayuda cuando realice la lista. Esta es ahora su lista de "Tareas pendientes". Puede utilizar la Lista de comprobación de tareas de planificación para ayudarle.

Aunque sea el responsable de la planificación, puede consultar a los proveedores, contratistas y representantes de ventas para que le ayuden con otros aspectos de la planificación. Para algunas unidades del sistema, un representante de servicio técnico del cliente instalará la unidad del sistema y comprobará que funcione correctamente. Algunas unidades del sistema se consideran instalables por el cliente. Si no está seguro, consulte al representante de ventas.

La sección de planificación física de esta colección de temas proporciona las características físicas de muchas unidades del sistema y productos asociados. Para obtener más información sobre productos no incluidos en esta colección de temas, póngase en contacto con el representante de ventas o su distribuidor autorizado.

Antes de continuar con la planificación, asegúrese de que el hardware y el software que ha elegido cumplan sus necesidades. El representante de ventas está a su servicio para responder a sus dudas.

Aunque esta información está especialmente indicada para la planificación de hardware, la memoria del sistema y el almacenamiento de disco necesarios dependen del software que vaya a utilizar, por lo que a continuación se especifican algunas consideraciones. La información sobre los productos de software se incluye o se proporciona con el producto de Programa bajo licencia de software.

Para evaluar la idoneidad del hardware y el software, tenga en cuenta las siguientes consideraciones:

- Espacio de disco y memoria del sistema disponibles para acomodar el software, la documentación en línea y los datos (incluidas las necesidades de crecimiento en el futuro debido a la adición de usuarios, datos y aplicaciones)
- Compatibilidad de todos los dispositivos
- Compatibilidad de los paquetes de software entre ellos y con la configuración de hardware
- Redundancia adecuada o posibilidades de copia de seguridad en el hardware y el software
- Portabilidad de software con el nuevo sistema, si es necesario
- Cumplimiento de los requisitos previos y los correquisitos del software elegido
- Datos que se van a transferir al nuevo sistema



---

## Actividades de planificación

Puede utilizar esta información para planificar la instalación física del servidor.

Una planificación correcta del sistema facilitará la instalación y acelerará el arranque del sistema. También puede consultar a los representantes de planificación de la instalación y los representantes de ventas para que le ayuden con la planificación de la instalación.

Como parte de la actividad de planificación, deberá tomar decisiones sobre dónde ubicar el servidor y quién utilizará el sistema

---

## Lista de comprobación de tareas de planificación

Utilice esta lista de comprobación para documentar el progreso de la planificación.

En colaboración con el representante de ventas, establezca las fechas de finalización para cada una de las tareas. Si lo desea, puede revisar periódicamente la planificación con el representante de ventas.

*Tabla 1. Lista de comprobación de tareas de planificación*

Paso de planificación	Persona responsable	Fecha de destino	Fecha de finalización
Planifique el diseño de la oficina o la sala de ordenadores (planificación física)			
Prepare los cables de alimentación y las necesidades eléctricas			
Prepare los cables y el cableado			
Cree o modifique las redes de comunicaciones			
Realice alteraciones en el edificio, según sea necesario			
Prepare el mantenimiento, la recuperación y los planes de seguridad			
Desarrolle un plan de formación			
Solicite suministros			
Prepare la entrega del sistema			

---

## Consideraciones generales

La planificación del sistema requiere prestar atención a numerosos detalles.

Cuando determine la ubicación del sistema, tenga en cuenta lo siguiente:

- Espacio adecuado para los dispositivos.
- Entorno de trabajo del personal que utilizará los dispositivos (su comodidad, la capacidad de acceder a los dispositivos, los suministros y los materiales de referencia).
- Espacio adecuado para mantener y dar servicio a los dispositivos.
- Requisitos de seguridad física necesarios para los dispositivos.

- Peso de los dispositivos.
- Salida de calor de los dispositivos.
- Requisitos de temperatura de operación de los dispositivos.
- Requisitos de humedad de los dispositivos.
- Requisitos de flujo de aire de los dispositivos.
- Calidad del aire de la ubicación donde se utilizarán los dispositivos. Por ejemplo, un exceso de polvo puede dañar el sistema.

**Nota:** El sistema y los dispositivos están diseñados para funcionar en entornos de oficina normales. Los entornos sucios o en malas condiciones pueden dañar el sistema o los dispositivos. El usuario es responsable de proporcionar el entorno operativo adecuado.

- Limitaciones de altitud de los dispositivos.
- Niveles de emisión de ruidos de los dispositivos.
- Vibración del equipo próximo a la ubicación donde se colocarán los dispositivos.
- Rutas de los cables de alimentación.

Las páginas siguientes contienen la información necesaria para evaluar estas consideraciones.

---

## **Directrices de planificación física y preparación del local**

Estas directrices permiten preparar la ubicación para la entrega e instalación del servidor.

La información contenida en Preparación y planificación física del sitio puede ser útil para preparar el centro de datos para la llegada de un servidor.

El tema Preparación y planificación física del sitio incluye la información siguiente:

### **Consideraciones acerca de la selección, construcción y espacio de la ubicación**

- Selección de la ubicación
- Acceso
- Electricidad estática y resistencia del suelo
- Requisitos de espacio
- Construcción y capacidad de carga en planta
- Suelos elevados
- Contaminación conductiva
- Diseño de la sala de ordenadores

### **Entorno de la ubicación, seguridad física y virtual**

- Vibración y shock
- Iluminación
- Acústica
- Compatibilidad electromagnética
- Ubicación de la sala de ordenadores
- Protección del almacenamiento del material y de los datos
- Planificación de emergencias para operaciones continuas

### **Alimentación eléctrica y toma de tierra**

- Información general acerca de la alimentación
- Calidad de la alimentación

- Límites de voltaje y frecuencia
- Carga de alimentación
- Fuente de alimentación
- Instalaciones de alimentación dual

#### **Aire acondicionado**

- Determinación del aire acondicionado
- Directrices generales para centros de datos
- Criterios de diseño de temperatura y humedad
- Instrumentos de medición de temperatura y humedad
- Reubicación y almacenamiento temporal
- Aclimatación
- Distribución de aire del sistema

#### **Planificación de la instalación de intercambiadores de calor de la puerta posterior**

- Planificación de la instalación de intercambiadores de calor de la puerta posterior
- Especificaciones del intercambiador de calor
- Especificaciones de agua para el bucle de refrigeración secundario
- Especificaciones de distribución de agua para bucles secundarios
- Disposición e instalación mecánica
- Fuentes sugeridas para componentes de bucle secundario

#### **Comunicaciones**

- Planificación de las comunicaciones





---

## Planificación de hardware y de ubicaciones

Esta recopilación de temas proporciona especificaciones que los planificadores de instalaciones pueden utilizar para determinar la ubicación física y los requisitos de funcionamiento necesarios para preparar el local para un nuevo servidor. Esta información incluye especificaciones para servidores, unidades de expansión, enchufes, receptáculos y cables así como información sobre las unidades de distribución de alimentación y las fuentes de alimentación ininterrumpible.

---

### Hojas de especificación de hardware

Las hojas de especificación de hardware proporcionan información detallada sobre el hardware, incluidas las dimensiones, las características eléctricas, la alimentación, la temperatura, el entorno y el espacio libre para servicio.

#### Especificaciones del servidor

Las especificaciones del servidor proporcionan información detallada sobre el servidor, incluidas las dimensiones, las características eléctricas, la alimentación, la temperatura, el entorno y el espacio libre para servicio.

Seleccione los modelos adecuados para ver las especificaciones correspondientes al servidor.

#### Especificaciones de servidor modelo 8408-44E y 8408-E8E

Las especificaciones del servidor proporcionan información detallada sobre el servidor, incluidas las dimensiones, las características eléctricas, la alimentación, la temperatura, el entorno y el espacio libre para servicio.

Utilice las siguientes especificaciones para planificar el servidor.

**Nota:** Debido a las consideraciones especiales de seguridad y servicio, IBM no da soporte a la instalación de nodos de servidor 8408-44E o 8408-E8E superiores a la posición EIA 29 (ubicación del riel que da soporte al servidor montado en bastidor) en cualquier bastidor IBM o no IBM. Estas consideraciones especiales incluyen, aunque sin limitarse a ellos, los requisitos para el personal de servicio durante la instalación; los equipos necesarios adicionales como, por ejemplo, una herramienta de elevación aprobada por IBM y escaleras de mano no conductoras aprobadas por OSHA; así como instrucciones especializadas.

Tabla 2. Dimensiones del modelo 8408-44E y 8408-E8E<sup>1</sup>

Anchura	Profundidad	Altura	Unidades EIA	Peso
448 mm (17,6 pulgadas)	776 mm (30,6 pulgadas)	175 mm (6,9 pulgadas)	4	69 kg (152 libras)
1. Los datos preliminares están sujetos a cambios.				

Tabla 3. Dimensiones de envío para 8408-44E y 8408-E8E (incluido el palé)<sup>1</sup>

Anchura	Profundidad	Altura	Peso
1080 mm (42,5 pulgadas)	635 mm (25 pulgadas)	489 mm (19,25 pulgadas)	94,8 kg (209 libras)
1. Los datos preliminares están sujetos a cambios.			

Tabla 4. Características eléctricas de 8408-44E y 8408-E8E<sup>1, 7</sup>

Características eléctricas	Propiedades
Voltaje y frecuencia nominales de CA <sup>2,5</sup>	200 - 240 V CA a 50 o 60 Hz más o menos 3 Hz (FC EB2M)
Voltaje nominal CC	192 - 400 V CC (FC EB2N) (8408-E8E)
Salida térmica (máximo) <sup>3,6</sup>	11940 BTU/hora (8408-E8E)
	13140 BTU/hora (8408-44E)
Consumo máximo de alimentación <sup>3,6</sup>	3500 W (8408-E8E)
	3850 W (8408-44E)
Máximo kVA <sup>4,6</sup>	3,57 (8408-E8E)
	3,9 (8408-44E)
Fase	Única
<b>Notas:</b>	
<ol style="list-style-type: none"> <li>1. Funcionamiento normal con cuatro fuentes de alimentación. Cada fuente de alimentación tiene una entrada IEC 320 C20.</li> <li>2. Las fuentes de alimentación aceptan automáticamente cualquier voltaje con el rango de voltaje nominal publicado. Si hay varias fuentes de alimentación instaladas y operativas, las fuentes de alimentación obtienen aproximadamente una corriente igual de la red de servicio (suministro eléctrico) y proporcionan aproximadamente la misma corriente a la carga.</li> <li>3. La demanda de alimentación y la carga de calor varían mucho según la configuración. Cuando se planifica un sistema eléctrico, es importante utilizar los valores máximos. Sin embargo, al planificar la carga de calor, puede utilizar IBM Systems Energy Estimator para obtener una estimación de salida de calor basada en una configuración específica. Para obtener más información, consulte el Sitio web de IBM Systems Energy Estimator.</li> <li>4. Para calcular el amperaje, multiplique los kVA por 1000 y divida el resultado por el voltaje operativo.</li> <li>5. Los modelos 8408-E8E y 8408-44E utilizan cuatro unidades de fuente de alimentación. La corriente se comparte entre las cuatro unidades de fuente de alimentación durante el funcionamiento normal del sistema.</li> <li>6. Cuando se trabaja solamente con dos fuentes de alimentación, no está disponible la posibilidad de superar la suscripción. En este caso, los valores máximos son 3100 W, 3,16 kVA y 10580 BTU/hora para 8408-E8E y 3950 W, 4,0 kVA y 13481 BTU/hora para 8408-44E.</li> <li>7. Las fuentes de alimentación CA y HVDC no se pueden mezclar en el mismo servidor o cajón de E/S. IBM recomienda que los productos CA y los productos HVDC con PDU HVDC se instalen en bastidores independientes. Sin embargo, se pueden soportar productos CA y HVDC en el mismo bastidor si la toma de tierra (conexión a tierra) se realiza de acuerdo con el código o los códigos eléctricos aplicables. IBM proporciona documentación para diferentes productos CA y HVDC sobre los medios de desconexión para proporcionar servicio técnico. Si se debe utilizar un medio de desconexión diferente para el servicio del equipo en un bastidor con productos con alimentación CA y con alimentación CC, los medios de desconexión deben estar claros para el servicio técnico.</li> </ol>	

Tabla 5. Requisitos de entorno

Entorno	Operativo - Recomendado	Operativo - Permitido	No operativo
Clase ASHRAE		A3	
Dirección del flujo del aire		De delante hacia atrás	
Temperatura <sup>1</sup>	18°C - 27°C (64°F - 80°F)	5°C - 40°C (41°F - 104°F)	1°C - 60°C (34°F - 140°F)
Rango de humedad	5,5°C (42°F) punto de condensación (PC) al 60% de humedad relativa (HR) y 15°C (59°F) punto de condensación.	-12°C (10,4°F) PC y 8% - 80% HR	8% - 80% HR
Punto máximo de condensación		24°C (75°F)	27°C (80°F)

Tabla 5. Requisitos de entorno (continuación)

Entorno	Operativo - Recomendado	Operativo - Permitido	No operativo
Altitud operativa máxima		3050 m (10000 pies)	
Temperatura durante el envío <sup>2</sup>			De -40°C a 60°C (de -40°F a 140°F)
Humedad relativa de transporte			5% - 100%
<p>1. Reducir la temperatura con bola seca máxima 1°C por cada 175 m por encima de 950 m. IBM recomienda un rango de temperatura entre 18°C y 27°C (64°F - 80.6°F).</p> <p>2. La temperatura máxima con bola húmeda es de 29°C (84°F). Si uno o varios códigos de característica que figuran en Tabla 6 están instalados en el sistema, la temperatura máxima con bola húmeda es de 28°C (82°F).</p>			

Tabla 6. Códigos de característica soportados que afectan a los requisitos ambientales<sup>1</sup>

Códigos de característica (FC)	Nombres de códigos de característica
1738 / EQ38	856 GB (IBM i) 10K RPM SAS HDD (Gen2-S)
1752 / EQ52	900 GB (AIX/Linux) 10K RPM SAS HDD (Gen2-S)
1917 / 1866	146 GB (AIX/Linux) 15K RPM SAS HDD (Gen2-S)
1925 / 1869	300 GB (AIX/Linux) 10K RPM SAS HDD (Gen2-S)
1947 / 1868	139 GB (IBM i) 15K RPM SAS HDD (Gen2-S)
1948 / 1927	283 GB (IBM i) 15K RPM SAS HDD (Gen2-S)
1953 / 1929	300 GB (AIX/Linux) 15K RPM SAS HDD (Gen2-S)
1956 / 1844	283 GB (IBM i) 10K RPM SAS HDD (Gen2-S)
1962 / 1817	571 GB (IBM i) 10K RPM SAS HDD (Gen2-S)
1964 / 1818	600 GB (AIX/Linux) 10K RPM SAS HDD (Gen2-S)
ESD2 / EQD2	1,14 TB (IBM i) 10K RPM SAS HDD (Gen2-S)
ESD3 / EQD3	1,2 TB (AIX/Linux) 10K RPM SAS HDD (Gen2-S)
ESDU	139 GB (IBM i) 15K RPM SAS HDD (Gen3)
ESDT	146 GB (AIX/Linux) 15K RPM SAS HDD (Gen3)
ESDA	283 GB (IBM i) 15K RPM SAS HDD (Gen3)
ESDB	300 GB (AIX/Linux) 15K RPM SAS HDD (Gen3)
ESDS	283 GB (IBM i) 10K RPM SAS HDD (Gen3)
ESDR	300 GB (AIX/Linux) 10K RPM SAS HDD (Gen3)
ESD4	571 GB (IBM i) 10K RPM SAS HDD (Gen3)
ESD5	600 GB (AIX/Linux) 10K RPM SAS HDD (Gen3)
ESD8	1,14 TB (IBM i) 10K RPM SAS HDD (Gen3)
ESD9	1,2 TB (AIX/Linux) 10K RPM SAS HDD (Gen3)
ESEY	283 GB (IBM i) 15K RPM 4KN SAS HDD (Gen2-S)
ESEZ	300 GB (AIX/Linux) 15K RPM 4KN SAS HDD (Gen2-S)
ESFA	283 GB (IBM i) 15K RPM 4KN SAS HDD (Gen3)
ESFB	300 GB (AIX/Linux) 15K RPM 4KN SAS HDD (Gen3)
ESFE	571 GB (IBM i) 15K RPM 4KN SAS HDD (Gen3)
ESFF	600 GB (AIX/Linux) 15K RPM 4KN SAS HDD (Gen3)
ESFN	571 GB (IBM i) 15K RPM 4KN SAS HDD (Gen2-S)

Tabla 6. Códigos de característica soportados que afectan a los requisitos ambientales<sup>1</sup> (continuación)

Códigos de característica (FC)	Nombres de códigos de característica
ESFP	600 GB (AIX/Linux) 15K RPM 4KN SAS HDD (Gen2-S)
ESDE	571 GB (IBM i) 15K RPM SAS HDD (Gen3)
ESDF	600 GB (AIX/Linux) 15K RPM SAS HDD (Gen3)
ESDN	571 GB (IBM i) 15K RPM SAS HDD (Gen2-S)
ESDP	600 GB (AIX/Linux) 15K RPM SAS HDD (Gen2-S)

**Nota:**

1. Cualquier código de característica que aparece en esta tabla y está instalado en el sistema disminuye la temperatura máxima con bola húmeda que está permitida durante el envío de 29°C (84°F) a 28°C (82°F).

Tabla 7. Emisiones de ruido de 8408-44E<sup>1, 2, 3</sup>

Descripción del producto	Nivel de potencia acústica con ponderación A declarado, L <sub>wad</sub> (B)		Nivel de presión acústica con ponderación A declarado, L <sub>pAm</sub> (dB)	
	Operativo	No operativo	Operativo	No operativo
Modelo 8408-44E (2 sockets) con una carga de trabajo típica (25°C (77°F), 500 m (1640 pies)).	7,6 <sup>4</sup>	7,2	60	54
Modelo 8408-44E (2 sockets) con una carga de trabajo típica con puertas acústicas (25°C (77°F), 500 m (1640 pies)).	7,0	6,5	56	47
Modelo 8408-44E (4 sockets) con una carga de trabajo típica (25°C (77°F), 500 m (1640 pies)).	8 <sup>4</sup>	7,2	62	54
Modelo 8408-44E (4 sockets) con una carga de trabajo máxima (25°C (77°F), 500 m (1640 pies)).	8,8 <sup>4</sup>	8,8 <sup>4</sup>	70	70
Modelo 8408-44E (4 sockets) con una carga de trabajo máxima (35°C (95°F), 3050 m (10000 pies)).	9,7 <sup>4</sup>	9,7 <sup>4</sup>	79	79
Modelo 8408-44E (4 sockets) con una carga de trabajo máxima con puertas acústicas (35°C (95°F), 3050 m (10000 pies)).	8,9 <sup>4</sup>	8,9 <sup>4</sup>	73	73

Tabla 7. Emisiones de ruido de 8408-44E<sup>1, 2, 3</sup> (continuación)

Descripción del producto	Nivel de potencia acústica con ponderación A declarado, L <sub>Wad</sub> (B)		Nivel de presión acústica con ponderación A declarado, L <sub>pAm</sub> (dB)	
<b>Notas:</b>				
1. El nivel declarado L <sub>Wad</sub> es el nivel de potencia acústica con ponderación A de límite superior. El nivel declarado L <sub>pAm</sub> es el nivel de presión acústica con ponderación A medio que se ha medido en las posiciones a distancia de 1 metro.				
2. Todas las mediciones se han realizado en conformidad con la especificación ISO 7779 y declaradas en conformidad con la especificación ISO 9296.				
3. 10 dB (decibelios) es igual a 1 B (belio).				
4. Aviso: Es posible que las regulaciones gubernamentales (como las indicadas por OSHA o las directivas de la Comunidad Europea) determinen la exposición a los niveles de ruido en el lugar de trabajo y se apliquen a su caso y a su instalación de servidores. Este sistema IBM está disponible con un dispositivo de puerta acústica opcional que puede ayudar a reducir el ruido emitido desde este sistema. Los niveles de presión acústica reales de la instalación dependen de diversos factores, incluidos el número de bastidores de la instalación; el tamaño, los materiales y la configuración de la sala dedicada a la instalación de los bastidores, los niveles de ruido de los demás equipos, la temperatura ambiente de la sala y la ubicación de los empleados en relación al equipo. Además, la conformidad con dichas regulaciones gubernamentales depende también de varios factores adicionales, incluidos la duración de la exposición de los empleados y si éstos utilizan sistemas de protección auditiva. IBM le recomienda que consulte a expertos cualificados en este campo para determinar si cumple con las regulaciones aplicables.				

Tabla 8. Emisiones de ruido de 8408-E8E<sup>1, 2, 3</sup>

Descripción del producto	Nivel de potencia acústica con ponderación A declarado, L <sub>Wad</sub> (B)		Nivel de presión acústica con ponderación A declarado, L <sub>pAm</sub> (dB)	
	Operativo	No operativo	Operativo	No operativo
Modelo 8408-E8E (2 sockets) con una carga de trabajo típica (25°C (77°F), 500 m (1640 pies)).	7,6 <sup>4</sup>	7,6 <sup>4</sup>	60	60
Modelo 8408-E8E (4 sockets) con una carga de trabajo máxima (25°C (77°F), 500 m (1640 pies)).	8,1 <sup>4</sup>	8,1 <sup>4</sup>	65	65
<b>Notas:</b>				
1. El nivel declarado L <sub>Wad</sub> es el nivel de potencia acústica con ponderación A de límite superior. El nivel declarado L <sub>pAm</sub> es el nivel de presión acústica con ponderación A medio que se ha medido en las posiciones a distancia de 1 metro.				
2. Todas las mediciones se han realizado en conformidad con la especificación ISO 7779 y declaradas en conformidad con la especificación ISO 9296.				
3. 10 dB (decibelios) es igual a 1 B (belio).				
4. Aviso: Es posible que las regulaciones gubernamentales (como las indicadas por OSHA o las directivas de la Comunidad Europea) determinen la exposición a los niveles de ruido en el lugar de trabajo y se apliquen a su caso y a su instalación de servidores. Este sistema IBM está disponible con un dispositivo de puerta acústica opcional que puede ayudar a reducir el ruido emitido desde este sistema. Los niveles de presión acústica reales de la instalación dependen de diversos factores, incluidos el número de bastidores de la instalación; el tamaño, los materiales y la configuración de la sala dedicada a la instalación de los bastidores, los niveles de ruido de los demás equipos, la temperatura ambiente de la sala y la ubicación de los empleados en relación al equipo. Además, la conformidad con dichas regulaciones gubernamentales depende también de varios factores adicionales, incluidos la duración de la exposición de los empleados y si éstos utilizan sistemas de protección auditiva. IBM le recomienda que consulte a expertos cualificados en este campo para determinar si cumple con las regulaciones aplicables.				

Tabla 9. Espacio libre para servicio

Espacios libres	Frontal	Posterior	Lateral <sup>1</sup>	Superior <sup>1</sup>
Operativo	762 mm (30 pulgadas)	762 mm (30 pulgadas)		
No operativo	762 mm (30 pulgadas)	762 mm (30 pulgadas)	762 mm (30 pulgadas)	762 mm (30 pulgadas)

<sup>1</sup>Los espacios libres laterales y superiores son opcionales durante la operación.

**Conformidad de compatibilidad electromagnética:** CISPR 22; CISPR 24; FCC, CFR 47, Parte 15 (US); VCCI (Japón); Directiva 2004/108/EC (EEA); ICES-003, Punto 4 (Canadá); estándar de comunicaciones de radio ACMA (Australia, Nueva Zelanda); CNS 13438 (Taiwán); Radio Waves Act, MIC Rule No. 210 (Corea); Commodity Inspection Law (China); TCVN 7189 (Vietnam); MoCI (Arabia Saudí); SI 961 (Israel); GOST R 51318.22, 51318.24 (Rusia)

**Normativa de seguridad:** UL 60950-1:2007 Underwriters Laboratory; CAN/CSA22.2 No. 60950-1-07; normativa europea EN60950-1:2006; 2a. edición de IEC 60950-1 y todas las diferencias nacionales

### Consideraciones especiales de la Hardware Management Console

Cuando el servidor se gestiona mediante una HMC, la consola debe encontrarse en la misma sala y a una distancia de 8 m (26 pies) del servidor. Para obtener información adicional, consulte la sección Instalación y configuración de la HMC.

**Nota:** Como alternativa al requisito de la consola HMC local, puede proporcionar un dispositivo soportado, por ejemplo un PC, con conectividad y autorización para utilizarse a través de una HMC conectada de forma remota. Este dispositivo local debe estar en la misma sala y en un radio de 8 m (26 pies) del servidor. Este dispositivo local debe proporcionar prestaciones funcionales equivalentes a la HMC a la que se sustituye. Este dispositivo local es necesario para que el representante de servicio técnico dé servicio al sistema.

### Documentación técnica para el modelo 8408-44E relacionada con la Normativa de la Unión Europea 617/2013:

International Business Machines Corporation  
 New Orchard Road  
 Armonk, New York 10504  
<http://www.ibm.com/customersupport/>

Tabla 10. Características del sistema

Características del sistema	Propiedades
Tipo de producto	Servidor del sistema
Año en que se fabricó por primera vez	2016
Niveles de ruido (nivel de potencia acústica con ponderación A declarado del sistema)	8,1 belios (B)

Tabla 11. Características de alimentación

Características de alimentación	Propiedades
Eficacia de la fuente de alimentación interna/externa	Informe de verificación y prueba 80 PLUS 1025 W Informe de verificación y prueba 80 PLUS 2000 W
Potencia máxima (vatios)	3850 W
Alimentación en estado desocupado (vatios)	1559 W (sistema configurado máximo)

Tabla 11. Características de alimentación (continuación)

Características de alimentación	Propiedades
Alimentación en modalidad latente (vatios)	N/D para servidores
Alimentación en modalidad de desconexión (vatios)	50 W

Tabla 12. Parámetros de prueba para mediciones

Parámetros de prueba	Propiedades
Prueba de voltaje y frecuencia	230 V ca a 50 Hz o 60 Hz
Distorsión armónica total del sistema de suministro eléctrico	El contenido armónico máximo de la onda de voltaje de entrada es igual o inferior al 2%. La cualificación es compatible con EN 61000-3-2.
Información y documentación acerca de la configuración de la instrumentación y los circuitos utilizados para las pruebas eléctricas	Método de prueba ENERGY STAR para servidores de sistemas; protocolo de prueba generalizado ECOVA para calcular la eficiencia energética de CA-CC y CC-CC de los suministros de alimentación internos
Metodología de medición utilizada para determinar la información contenida en este documento	Requisitos de programa de los servidores ENERGY STAR Versión 2.0; protocolo de prueba generalizado ECOVA para calcular la eficiencia energética de CA-CC y CC-CC de los suministros de alimentación internos

### Documentación técnica para el modelo 8408-E8E relacionada con la Normativa de la Unión Europea 617/2013:

International Business Machines Corporation  
 New Orchard Road  
 Armonk, New York 10504  
<http://www.ibm.com/customersupport/>

Tabla 13. Características del sistema

Características del sistema	Propiedades
Tipo de producto	Servidor del sistema
Año en que se fabricó por primera vez	2015
Niveles de ruido (nivel de potencia acústica con ponderación A declarado del sistema)	8,1 belios (B)

Tabla 14. Características de alimentación<sup>1</sup>

Características de alimentación	Propiedades
Eficacia de la fuente de alimentación interna/externa	Informe de verificación y prueba 80 PLUS 1400 W
Potencia máxima (vatios)	3420 W
Alimentación en estado desocupado (vatios)	1449 W
Alimentación en modalidad latente (vatios)	N/D para servidores
Alimentación en modalidad de desconexión (vatios)	45 W
1. Los datos preliminares están sujetos a cambios.	

Tabla 15. Parámetros de prueba para mediciones

Parámetros de prueba	Propiedades
Prueba de voltaje y frecuencia	230 V ca a 50 Hz o 60 Hz

Tabla 15. Parámetros de prueba para mediciones (continuación)

Parámetros de prueba	Propiedades
Distorsión armónica total del sistema de suministro eléctrico	El contenido armónico máximo de la onda de voltaje de entrada es igual o inferior al 2%. La cualificación es compatible con EN 61000-3-2.
Información y documentación acerca de la configuración de la instrumentación y los circuitos utilizados para las pruebas eléctricas	Método de prueba ENERGY STAR para servidores de sistemas; protocolo de prueba generalizado ECOVA para calcular la eficiencia energética de CA-CC y CC-CC de los suministros de alimentación internos
Metodología de medición utilizada para determinar la información contenida en este documento	Requisitos de programa de los servidores ENERGY STAR Versión 2.0; protocolo de prueba generalizado ECOVA para calcular la eficiencia energética de CA-CC y CC-CC de los suministros de alimentación internos

## Especificaciones de unidades de expansión y torres de migración

Las especificaciones de unidades de expansión y torres de migración proporcionan información detallada sobre el hardware, incluidas las dimensiones, las características eléctricas, la alimentación, la temperatura, el entorno y el espacio libre para servicio.

Seleccione un modelo para ver sus especificaciones.

### Unidad de expansión 5887

Las especificaciones de hardware proporcionan información detallada sobre la unidad de expansión, incluidas las dimensiones, las características eléctricas, la alimentación, la temperatura, el entorno y el espacio libre para servicio.

Tabla 16. Dimensiones para unidad de expansión montada en bastidor

Peso (con unidades instaladas)	Anchura	Profundidad (incluido el panel frontal)	Altura (con los rieles de soporte)
25,4 kg (56,0 libras)	448,6 mm (17,7 pulgadas)	530 mm (20,9 pulgadas)	87,4 mm (3,4 pulgadas)

Tabla 17. Especificaciones eléctricas

Características eléctricas	Propiedades
kVA (máximo) <sup>1</sup>	0,32
Voltaje y frecuencia nominales	100 - 127 V CA o 200 - 240 V CA a 50 - 60 Hz
Salida térmica (máximo) <sup>1</sup>	1024 Btu/hora
Requisitos de alimentación (máximo)	300 W
Factor de alimentación	0,94
Fuga de corriente	1,2 mA
Fase	1

<sup>1</sup>Todas las mediciones se han realizado en conformidad con la especificación ISO 7779 y se han declarado en conformidad con la especificación ISO 9296.

Tabla 18. Requisitos de temperatura

Operativo	No operativo
10°C - 38°C (50°F - 100,4°F) <sup>1</sup>	-40°C - 60°C (-40°F - 140°F)

<sup>1</sup>La temperatura máxima de 38°C (100,4 °F) se debe reducir 1°C (1,8 °F) por cada 137 m (450 pies) por encima de 1295 m (4250 pies).



Tabla 19. Requisitos ambientales

Entorno	Operativo	No operativo	Altitud máxima
Humedad sin condensación	20% - 80% (permitido) 40% - 55% (recomendado)	8% - 80% (incluida condensación)	2134 m (7000 pies) sobre el nivel del mar
Temperatura con bola húmeda	21°C (69,8°F)	27°C (80,6°F)	

Tabla 20. Emisiones de ruido<sup>1</sup>

Propiedades	Operativo	No operativo
L <sub>WAd</sub>	6,0 belios	6,0 belios
L <sub>pAm</sub> (a distancia de 1 metro)	43 dB	43 dB
<sup>1</sup> Cajón único en condiciones de entorno nominales de bastidor estándar de 19 pulgadas con 24 unidades de disco duro y sin puertas frontal ni posterior en el bastidor. Para ver una descripción de los valores de emisión de ruido, consulte <i>Acústica</i> . Todas las mediciones se han realizado en conformidad con la especificación ISO 7779 y declaradas en conformidad con la especificación ISO 9296.		

Tabla 21. Espacios libres de servicio para unidad de expansión montada en bastidor

Frontal	Posterior	Lados
914 mm (36 pulgadas)	914 mm (36 pulgadas)	914 mm (36 pulgadas)
Los espacios libres laterales y superior son opcionales durante la operación.		

**Normativa de seguridad:** Este servidor está diseñado y certificado para cumplir los siguientes estándares de seguridad: UL 60950; CAN/CSA C22.2 Núm. 60950-00; EN 60950; IEC 60950 incluidas todas las diferencias nacionales

### cajón de expansión de E/S de 3ª generación PCIe EMX0 (código de característica EMX0)

Las especificaciones de hardware proporcionan información detallada sobre la unidad de expansión, incluidas las dimensiones, las características eléctricas, la alimentación, la temperatura, el entorno y el espacio libre para servicio.

Tabla 22. Dimensiones para unidad de expansión montada en bastidor

Anchura	Profundidad	Altura	Peso (máximo)
482 mm (19 pulgadas)	802 mm (31,6 pulgadas)	173 mm (6,8 pulgadas), 4 unidades EIA	54,4 kg (120 libras)

Tabla 23. Especificaciones eléctricas<sup>1,2,3</sup>

Características eléctricas	Propiedades
Voltaje y frecuencia nominales CA	100 - 127 V CA o 200 - 240 V CA a 50 o 60 Hz más o menos 3 Hz (FC EMXA)
Voltaje nominal CC	192 - 400 V CC (FC EMXB)
Salida térmica (máximo)	1740 BTU/hora
Consumo máximo de alimentación	510 W
Máximo de kVA	0,520
Fase	Única

Tabla 23. Especificaciones eléctricas<sup>1,2,3</sup> (continuación)

Características eléctricas	Propiedades
<b>Notas:</b>	
<ol style="list-style-type: none"> <li>Las fuentes de alimentación para el voltaje CA y CC no cambian. Sólo el canal de alimentación es diferente. El canal de alimentación utiliza cables internos desde la parte posterior del nodo de sistema a las fuentes de alimentación que se encuentran en la parte frontal del nodo de sistema.</li> <li>Todas las mediciones se han realizado en conformidad con la especificación ISO 7779 y declaradas en conformidad con la especificación ISO 9296.</li> <li>Las fuentes de alimentación CA y HVDC no se pueden mezclar en el mismo servidor o cajón de E/S. IBM recomienda que los productos CA y los productos HVDC con PDU HVDC se instalen en bastidores independientes. Sin embargo, se pueden soportar productos CA y HVDC en el mismo bastidor si la toma de tierra (conexión a tierra) se realiza de acuerdo con el código o los códigos eléctricos aplicables. IBM proporciona documentación para diferentes productos CA y HVDC sobre los medios de desconexión para proporcionar servicio técnico. Si se debe utilizar un medio de desconexión diferente para el servicio del equipo en un bastidor con productos con alimentación CA y con alimentación CC, los medios de desconexión deben estar claros para el servicio técnico.</li> </ol>	

Tabla 24. Requisitos de entorno

Entorno	Operativo - Recomendado	Operativo - Permitido	No operativo
Clase ASHRAE		A3	
Dirección del flujo del aire		De delante hacia atrás	
Temperatura <sup>1</sup>	18°C - 27°C (64°F - 80°F)	5°C - 40°C (41°F - 104°F)	1°C - 60°C (34°F - 140°F)
Rango de humedad	5,5°C (42°F) punto de condensación (PC) al 60% de humedad relativa (HR) y 15°C (59°F) punto de condensación.	-12°C (10,4°F) PC y 8% - 80% HR	5% - 80% HR
Punto máximo de condensación		24°C (75°F)	27°C (80°F)
Altitud operativa máxima		3050 m (10000 pies)	
Temperatura durante el envío			De -40°C a 60°C (de -40°F a 140°F)
Humedad relativa de transporte			5% - 100%
1. Reducir la temperatura con bola seca máxima 1°C por cada 175 m por encima de 950 m.			

Tabla 25. Espacios libres de servicio para unidad de expansión montada en bastidor

Frontal	Posterior	Lados
914 mm (36 pulgadas)	914 mm (36 pulgadas)	914 mm (36 pulgadas)
Los espacios libres laterales y superior son opcionales durante la operación.		

**Normativa de seguridad:** Este servidor está diseñado y certificado para cumplir los siguientes estándares de seguridad: UL 60950; CAN/CSA C22.2 Núm. 60950-00; EN 60950; IEC 60950 incluidas todas las diferencias nacionales.

## alojamientos de almacenamiento ESLL y ESLS

Las especificaciones de hardware de alojamientos de almacenamiento ESLL y ESLS proporcionan información detallada sobre los alojamientos de almacenamiento, incluidas las dimensiones, las características eléctricas, la alimentación, la temperatura, el entorno y el espacio libre para servicio.

Tabla 26. Dimensiones de los alojamientos de almacenamiento

Anchura	Profundidad	Altura	Peso (configuración máxima)
448,6 mm (17,7 pulgadas )	744,22 mm (29,3 pulgadas)	87,4 mm (3,4 pulgadas)	37,1 kg (81,8 libras) (ESLL)
			31,1 kg (68,6 libras) (ESLS)

Tabla 27. Especificaciones eléctricas

Características eléctricas	Propiedades
Voltaje y frecuencia nominales CA	100 - 127 V CA o 200 - 240 V CA a 50 o 60 Hz más o menos 3 Hz
Salida térmica (máximo)	939 BTU/hora
Consumo de alimentación máxima	275 W
Máximo de kVA	0,28
Fase	Única

Tabla 28. Requisitos de entorno

Entorno	Operativo - Recomendado	Operativo - Permitido	No operativo
Clase ASHRAE		A3	
Dirección del flujo del aire		De delante hacia atrás	
Temperatura <sup>1</sup>	18°C - 27°C (64°F - 80°F)	5°C - 40°C (41°F - 104°F)	1°C - 60°C (34°F - 140°F)
Rango de humedad	5,5°C (42°F) punto de condensación (PD) al 60% de humedad relativa (HR) y 15°C (59°F) punto de condensación.	-12.0°C (10.4°F) DP y 8% - 80% RH	5% - 80% RH
Punto máximo de condensación		24°C (75°F)	27°C (80°F)
Altitud operativa máxima		3050 m (10000 pies)	
Temperatura durante el envío			De -40°C a 60°C (de -40°F a 140°F)
Humedad relativa de transporte			5% - 100%
1. Reducir la temperatura con bola seca máxima 1°C por cada 175 m por encima de 950 m.			

Tabla 29. Espacios libres de servicio para unidad de expansión montada en bastidor

Frontal	Posterior	Lados
914 mm (36 pulgadas)	914 mm (36 pulgadas)	914 mm (36 pulgadas)
Los espacios libres laterales y superior son opcionales durante la operación.		

**Normativa de seguridad:** Este servidor está diseñado y certificado para cumplir los siguientes estándares de seguridad: UL 60950; CAN/CSA C22.2 Núm. 60950-00; EN 60950; IEC 60950 incluidas todas las diferencias nacionales.

## Especificaciones de bastidor

Las especificaciones de bastidor proporcionan información detallada sobre el bastidor, incluidas las dimensiones, las características eléctricas, la alimentación, la temperatura, el entorno y el espacio libre para servicio.

Para ver especificaciones de bastidores que no son de IBM, consulte Procedimientos de instalación de bastidor para los bastidores no comprados en IBM.

Seleccione su modelo de bastidor para ver sus especificaciones.

### Referencia relacionada:

“Especificaciones de instalación de bastidores no adquiridos a IBM” en la página 87

Conozca los requisitos y las especificaciones para instalar sistemas IBM en bastidores que no se han comprado a IBM.

### Bastidor modelo 0550 y 9406-830

Las especificaciones de bastidor proporcionan información detallada sobre el bastidor, incluidas las dimensiones, las características eléctricas, la alimentación, la temperatura, el entorno y el espacio libre para servicio.



Figura 1. Bastidor 0550

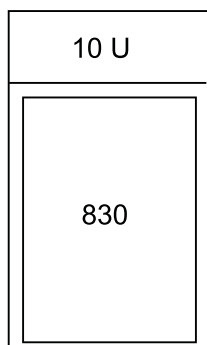

RBAGP815-0

Figura 2. Configuración del bastidor 0550

Tabla 30. Dimensiones

Peso de configuración máximo	Anchura	Profundidad	Altura	Unidades EIA
644 kg (1417 libras)	650 mm (25,5 pulgadas)	1020 mm (40,0 pulgadas)	1800 mm (71,0 pulgadas)	36

El bastidor de 1,8 metros tiene 10 unidades EIA de espacio desocupadas. Este espacio se ocupará con un panel de relleno de 5 EIA, un panel de relleno de 3 EIA y dos de los paneles de relleno de 1 EIA. Dado que el bastidor no tiene distribución de alimentación, el bastidor del modelo 9406-830 requiere un cable de alimentación de longitud suficiente para llegar al receptáculo. El cable de red eléctrica para el bastidor del modelo 9406-830 debe utilizarse para determinar el receptáculo adecuado.

Tabla 31. Especificaciones eléctricas

Características eléctricas	Propiedades
kVA (máximo)	1,684
Voltaje y frecuencia nominales	200 - 240 V CA a 50 - 60 más o menos 0,5 Hz
Salida térmica (máximo)	5461 Btu/hora
Requisitos de alimentación (máximo)	1600 W
Factor de alimentación	0,95
Corriente de entrada	80 A
Fuga de corriente (máximo)	3,5 mA
Fase	1

Tabla 32. Espacio libre de servicio

Frontal	Posterior	Lados	Superior
762 mm (30 pulgadas)	762 mm (30 pulgadas)	762 mm (30 pulgadas)	762 mm (30 pulgadas)

Los espacios libres laterales y superior son opcionales durante la operación.

Tabla 33. Código de característica

Código de característica	Especificación de bastidor superior	Especificación de bastidor inferior	Soporte PDU	Cables de alimentación
0550 <sup>1</sup>	Ninguna	Ninguna	0 a 4 <sup>2</sup>	Modelo 9406-830 <sup>3</sup> , PDU

Tabla 33. Código de característica (continuación)

Código de característica	Especificación de bastidor superior	Especificación de bastidor inferior	Soporte PDU	Cables de alimentación
<sup>1</sup> Diez unidades EIA de espacio no gestionadas por el configurador.				
<sup>2</sup> Códigos de característica 5160, 5161 y 5162.				
<sup>3</sup> El modelo 9406-830 no se enchufa a una unidad de distribución de alimentación.				

## Bastidor modelo 0551

Las especificaciones del bastidor 0551 proporcionan información detallada sobre el bastidor.

El 0551 suministra un bastidor vacío de 1,8 m (36 unidades EIA de espacio total).



Figura 3. Bastidor 0551

Tabla 34. Dimensiones

Peso de configuración máximo	Anchura	Profundidad	Altura
El peso del bastidor vacío es de 244 kg (535 libras).	650 mm (25,5 pulgadas)	1020 mm (40,0 pulgadas)	1800 mm (71,0 pulgadas)

Tabla 35. Requisitos de temperatura

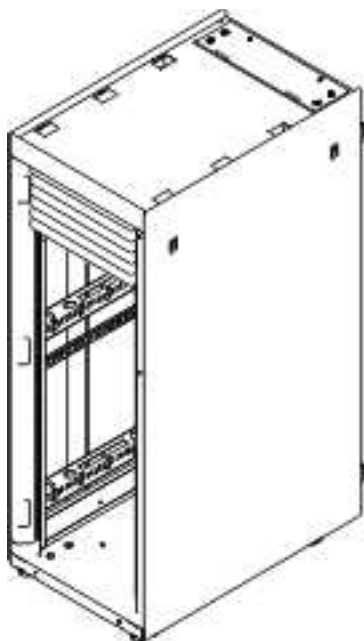
Operativo	No operativo
De 10°C a 38°C (de 50°F a 100,4°F)	1°C - 60°C (33,8°F - 140°F)

Tabla 36. Requisitos de entorno

Entorno	Operativo	No operativo
Humedad sin condensación	8% - 80%	8% - 80%
Temperatura con bola húmeda	22,8°C (73°F)	22,8°C (73°F)

Tabla 36. Requisitos de entorno (continuación)

Entorno	Operativo	No operativo
Altitud máxima	3048 m (10000 pies)	3048 m (10000 pies)
Emisiones de ruido	Los niveles de ruido del bastidor están en función del tipo y número de cajones instalados. Consulte las especificaciones de servidor o de hardware para requisitos específicos.	Los niveles de ruido del bastidor están en función del tipo y número de cajones instalados. Consulte las especificaciones de servidor o de hardware para requisitos específicos.

Tabla 37. Espacio libre para servicio

Frontal	Posterior	Lados	Superior
762 mm (30 pulgadas)	762 mm (30 pulgadas)	762 mm (30 pulgadas)	762 mm (30 pulgadas)
Los espacios libres laterales y superior son opcionales durante el funcionamiento			

#### Notas:

1. El bastidor de 1,8 metros tiene 10 unidades EIA de espacio desocupadas. Este espacio se ocupará con un panel de relleno de 5 EIA, un panel de relleno de 3 EIA y dos de los paneles de relleno de 1 EIA. Dado que el bastidor no tiene distribución de alimentación, el modelo 830 requiere un cable de alimentación de longitud suficiente para llegar al receptáculo. El cable de red eléctrica para el modelo 830 debe utilizarse para determinar el receptáculo adecuado.
2. Hay puertas acústicas disponibles para los bastidores IBM . Está disponible el código de característica 6248 para los bastidores 0551 y 7014-T00. Está disponible el código de característica 6249 para los bastidores 0553 y 7014-T42. La reducción de sonido global es aproximadamente de 6 dB. Las puertas añaden 381 mm (15 pulgadas) de profundidad a los bastidores.
3. Para ver una descripción de los valores de emisión de ruido, consulte Acústica.

#### Ubicaciones de ruedas giratorias y niveladores

Figura 4 en la página 22 proporciona las ubicaciones de ruedas giratorias y niveladores para los bastidores 7014-T00, 7014-T42, 0551 0553 y 0555.

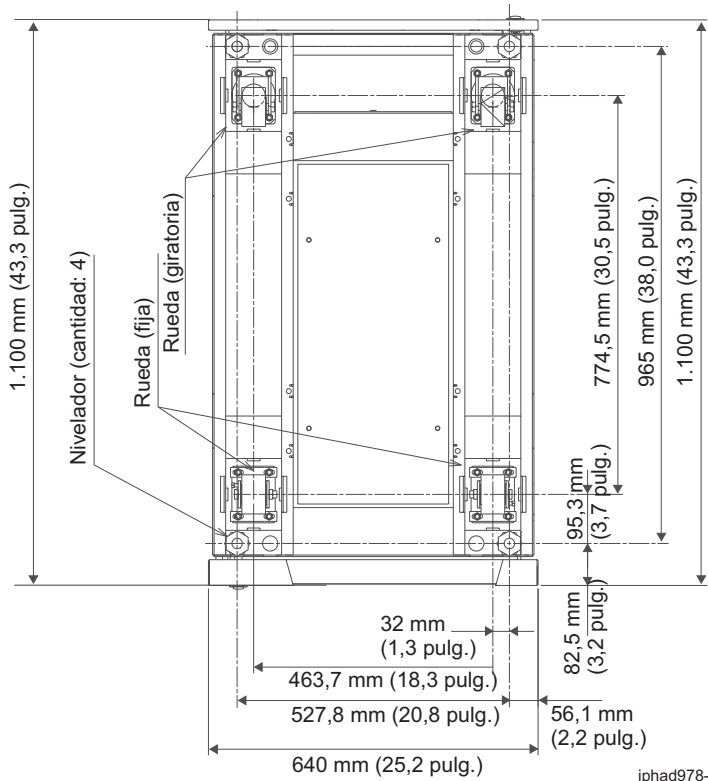

iphad978-0

Figura 4. Ubicaciones de ruedas giratorias y niveladores

### Configuraciones de bastidor de los modelos 0551, 0553, 0555 y 7014

El 0551 o 7014-T00 suministra un bastidor de 1,8 metros (36 unidades EIA de espacio total). El 7014-T42 o 0553 suministra un bastidor de 2,0 metros (42 unidades EIA de espacio total).

### Código de característica 7884 y 0229

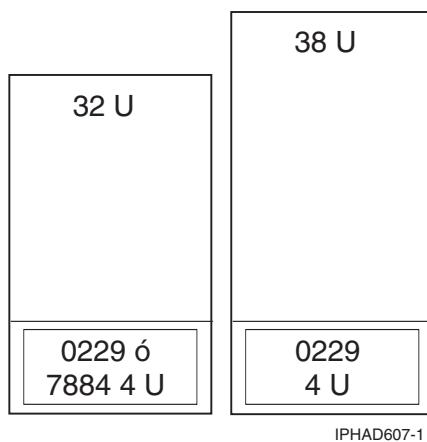

IPHAD607-1

Figura 5. Código de característica 7884



Tabla 38. Código de característica 7884

Bastidor IBM	Bastidor, especificar código	Soporte PDU	Cables de alimentación
0551 <sup>1</sup> 0553 <sup>1</sup> 7014 <sup>4</sup> 0555	7884, 0229	0 a 4 <sup>2</sup>	7884, PDU <sup>3</sup>
<p><sup>1</sup>0551 es un bastidor vacío de 1,8 metros con 36 unidades EIA de espacio total. 0553 es un bastidor de 2,0 metros con 42 unidades EIA de espacio total.</p> <p><sup>2</sup>Códigos de característica 5160, 5161, 5163 y 7188 de 0551, 0553, y 0555. 7014 códigos de característica 7176, 7177, 7178 y 7188.</p> <p><sup>3</sup>Si se enchufan las unidades a una unidad de distribución de alimentación (PDU), se necesita el cable de puente de alimentación, código de dispositivo 6458, 6459, 6095 o 9911. Si se solicita una fuente de alimentación redundante (código de dispositivo 5158), es necesario un segundo cable de alimentación puente.</p> <p><sup>4</sup>7014-T00 es un bastidor de 1,8 metros con 36 unidades EIA de espacio total. El 7014-T42 es un bastidor de 2,0 metros con 42 unidades EIA de espacio total. El bastidor incluye una PDU, códigos de característica 9188, 9176, 9177 o 9178.</p>			

### Código de característica 0230 y 7886



IPHAD613-0

Figura 6. Modelo 550 en un bastidor

Tabla 39. Modelo 550 en un bastidor

Bastidor IBM	Bastidor, especificar código	Soporte PDU	Cables de alimentación
7014 <sup>1</sup>	0230 y 7886	0 a 4 <sup>2</sup>	PDU <sup>3</sup>
<p><sup>1</sup>7014-T00 es un bastidor de 1,8 metros con 36 unidades EIA de espacio total. El 7014-T42 es un bastidor de 2,0 metros con 42 unidades EIA de espacio total. El bastidor incluye una PDU, códigos de característica 9188, 9176, 9177 o 9178.</p> <p><sup>2</sup>Códigos de característica 5160, 5161, 5163 y 7188 de 0551, 0553, y 0555. 7014 códigos de característica 7176, 7177, 7178 y 7188.</p> <p><sup>3</sup>Si la unidad se enchufa a una PDU, se necesitan dos cables de puente de alimentación, código de dispositivo 6458, 6459, 6095 o 9911.</p>			

## Códigos de característica 0231, 0232, 0241 y 0242



Figura 7. 570 en bastidor

Tabla 40. 570 en bastidor

Bastidor IBM	Bastidor, especificar código	Soporte PDU	Cables de alimentación
0551 <sup>1</sup> 0553 <sup>1</sup> 7014 <sup>3</sup> 0555	0231, 0232, 0241, 0242	0 a 4 <sup>2</sup>	PDU <sup>4</sup>

<sup>1</sup>0551 es un bastidor vacío de 1,8 metros con 36 unidades EIA de espacio total. 0553 es un bastidor de 2,0 metros con 42 unidades EIA de espacio total.

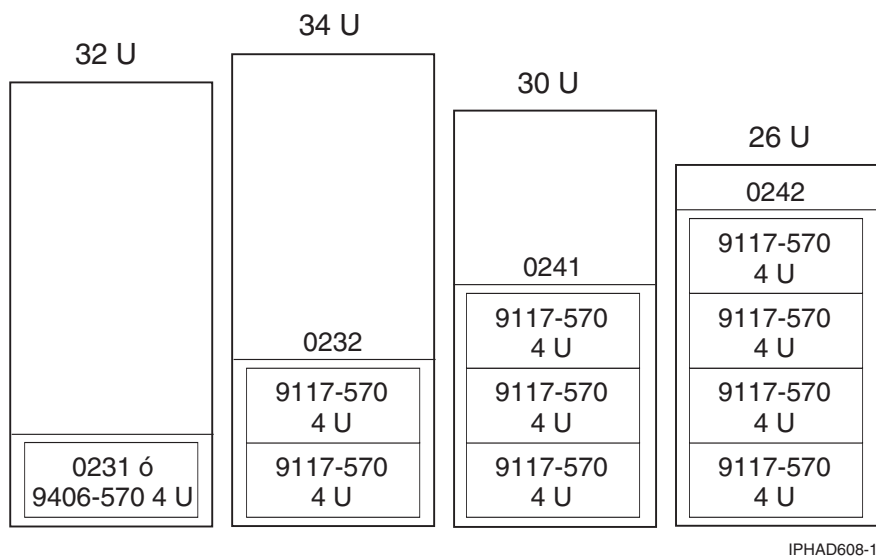
<sup>2</sup>Códigos de característica 5160, 5161, 5163 y 7188 de 0551, 0553, y 0555. 7014 códigos de característica 7176, 7177, 7178 y 7188.

<sup>3</sup>7014-T00 es un bastidor de 1,8 metros con 36 unidades EIA de espacio total. El 7014-T42 es un bastidor de 2,0 metros con 42 unidades EIA de espacio total. El bastidor incluye una PDU, códigos de dispositivo 9188, 9176, 9177 o 9178.

<sup>4</sup>Si la unidad se enchufa a una PDU, se necesitan dos cables de puente de alimentación, código de dispositivo 6458, 6459, 6095 o 9911.

**Código de característica 0123 - unidad de expansión inferior 5074 en bastidor; código de dispositivo 0574 - equivalente a 5074**

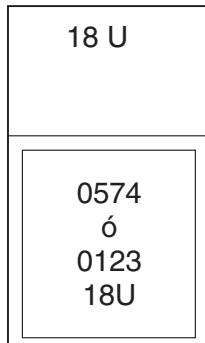

IPHAD600-0

Figura 8. Código de característica 0123

Tabla 41. Código de característica 0123

Bastidor IBM	Bastidor inferior, especificar código	Bastidor, especificar código	Soporte PDU	Cables de alimentación
0551 <sup>1</sup>	0123	0574	0 a 4 <sup>2</sup>	0123, 0574, PDU <sup>3</sup>
0553 <sup>1</sup>				
0555				

<sup>1</sup>0551 es un bastidor vacío de 1,8 metros con 36 unidades EIA de espacio total. 0553 es un bastidor de 2,0 metros con 42 unidades EIA de espacio total.

<sup>2</sup>Códigos de característica 5160, 5161, 5163 y 7188 de 0551, 0553, y 0555. 7014 códigos de característica 7176, 7177, 7178 y 7188.

<sup>3</sup>Los códigos de dispositivo 0123 o 0574 no se enchufan a una PDU.

**Código de característica 0694 - equivalente a 5094**

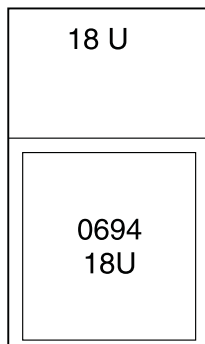

IPHAD601-0

Figura 9. Código de característica 0694 - equivalente a 5094

Tabla 42. Código de característica 0694 - equivalente a 5094

Bastidor IBM	Bastidor, especificar código	Soporte PDU	Cables de alimentación
0551 <sup>1</sup> 0553 <sup>1</sup> 0555	0694	0 a 4 <sup>2</sup>	0694, PDU <sup>3</sup>
<p><sup>1</sup>0551 es un bastidor vacío de 1,8 metros con 36 unidades EIA de espacio total. 0553 es un bastidor de 2,0 metros con 42 unidades EIA de espacio total.</p> <p><sup>2</sup>Códigos de característica 5160, 5161, 5163 y 7188 de 0551, 0553, y 0555. 7014 códigos de característica 7176, 7177, 7178 y 7188.</p> <p><sup>3</sup>La característica de código 0125 no se enchufa a una PDU.</p>			

**Código de característica 0133 - Instalación en fábrica en bastidor (modelos 9406-800 y 9406-810); código de dispositivo 0137 - Instalación en bastidor de representación de servicios IBM (modelos 9406-800 y 9406-810)**

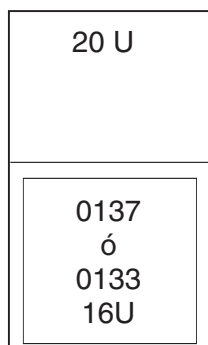

IPHAD602-0

Figura 10. Código de característica 0133

Tabla 43. Código de característica 0133

Bastidor IBM	Bastidor, especificar código	Soporte PDU	Cables de alimentación
0551 <sup>1</sup> 0553 <sup>1</sup> 0555	0133 <sup>3</sup> , 0137 <sup>3</sup>	0 a 4 <sup>2</sup>	0133, 0137, PDU <sup>4</sup>
<p><sup>1</sup>0551 es un bastidor vacío de 1,8 metros con 36 unidades EIA de espacio total. 0553 es un bastidor de 2,0 metros con 42 unidades EIA de espacio total.</p> <p><sup>2</sup>Códigos de característica 5160, 5161, 5163 y 7188 de 0551, 0553, y 0555. 7014 códigos de característica 7176, 7177, 7178 y 7188.</p> <p><sup>3</sup> Este dispositivo suministra una estantería de bastidor (2 U) con conjunto de rieles, conjunto del brazo portacables, placa adaptadora y un par de cubiertas basculantes.</p> <p><sup>4</sup>Si la unidad se enchufa a una PDU, se necesitan dos cables de puente de alimentación, código de característica 6458, 6459, 6095 ó 9911.</p>			

**Código de característica 0134 - Instalación local en bastidor del servicio de IBM; código de característica 0138 - Instalación local en bastidor del servicio de IBM**

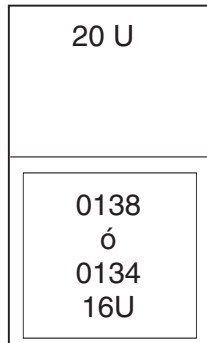

IPHAD603-0

Figura 11. Código de característica 0134

Tabla 44. Código de característica 0134

Bastidor IBM	Bastidor, especificar código	Soporte PDU	Cables de alimentación
0551 <sup>1</sup>	0134 <sup>3</sup> , 0138 <sup>3</sup>	0 a 4 <sup>2</sup>	0134, 0138, PDU <sup>4</sup>
0553 <sup>1</sup>			
0555			

<sup>1</sup>0551 es un bastidor vacío de 1,8 metros con 36 unidades EIA de espacio total. 0553 es un bastidor de 2,0 metros con 42 unidades EIA de espacio total.

<sup>2</sup>Códigos de característica 5160, 5161, 5163 y 7188 de 0551, 0553, y 0555. 7014 códigos de característica 7176, 7177, 7178 y 7188.

<sup>3</sup> Este dispositivo suministra una estantería de bastidor (2 U), conjunto del brazo portacables, placa adaptadora y un par de cubiertas basculantes.

<sup>4</sup>Si la unidad se enchufa a una PDU, se necesitan dos cables de puente de alimentación, código de característica 6458, 6459, 6095 o 9911.

**Código de característica 0578 - Unidad de expansión PCI-X en bastidor**

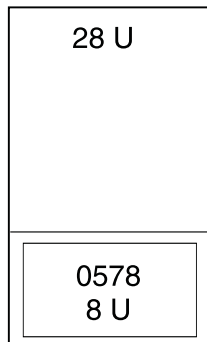

IPHAD604-0

Figura 12. Código de característica 0578 - Unidad de expansión PCI-X en bastidor

Tabla 45. Código de característica 0578 - Unidad de expansión PCI-X en bastidor

Bastidor IBM	Bastidor, especificar código	Soporte PDU	Cables de alimentación
0551 <sup>1</sup>	0578	0 a 4 <sup>2</sup>	PDU <sup>3</sup>
0553 <sup>1</sup>			
0555			
<p><sup>1</sup>0551 es un bastidor vacío de 1,8 metros con 36 unidades EIA de espacio total. 0553 es un bastidor de 2,0 metros con 42 unidades EIA de espacio total.</p> <p><sup>2</sup>Códigos de característica 5160, 5161, 5163 y 7188 de 0551, 0553, y 0555. 7014 códigos de característica 7176, 7177, 7178 y 7188.</p> <p><sup>3</sup>0578 incluye dos cables de alimentación de bastidor que se enchufan a una PDU.</p>			

### Código de característica 0588 - Unidad de expansión PCI-X en bastidor

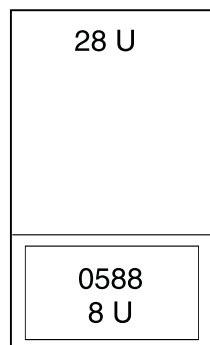

IPHAD605-0

Figura 13. Código de característica 0588 - Unidad de expansión PCI-X en bastidor

Tabla 46. Código de característica 0588 - Unidad de expansión PCI-X en bastidor

Bastidor IBM	Bastidor, especificar código	Soporte PDU	Cables de alimentación
0551 <sup>1</sup>	0588	0 a 4 <sup>2</sup>	PDU <sup>3</sup>
0553 <sup>1</sup>			
0555			
<p><sup>1</sup>0551 es un bastidor vacío de 1,8 metros con 36 unidades EIA de espacio total. 0553 es un bastidor de 2,0 metros con 42 unidades EIA de espacio total.</p> <p><sup>2</sup>Códigos de característica 5160, 5161, 5163 y 7188 de 0551, 0553, y 0555. 7014 códigos de característica 7176, 7177, 7178 y 7188.</p> <p><sup>3</sup>0588 viene con dos cables de alimentación de bastidor que se enchufan a una PDU.</p>			

## Código de característica 0595 - Unidad de expansión PCI-X en bastidor

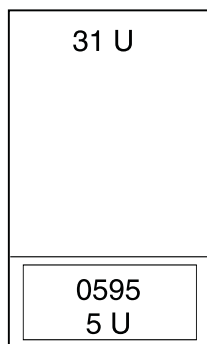

IPHAD606-0

Tabla 47. Código de característica 0595 - Unidad de expansión PCI-X en bastidor

Bastidor IBM	Bastidor, especificar código	Soporte PDU	Cables de alimentación
0551 <sup>1</sup>	0595	0 a 4 <sup>2</sup>	0595, PDU <sup>3</sup>
0553 <sup>1</sup>			
0555			

<sup>1</sup>0551 es un bastidor vacío de 1,8 metros con 36 unidades EIA de espacio total. 0553 es un bastidor de 2,0 metros con 42 unidades EIA de espacio total.

<sup>2</sup>Códigos de característica 5160, 5161, 5163 y 7188 de 0551, 0553, y 0555. 7014 códigos de característica 7176, 7177, 7178 y 7188.

<sup>3</sup>Si la unidad se conecta a una PDU, se necesita el dispositivo de código 1422. Si se solicita una fuente de alimentación redundante (código de dispositivo 5138), es necesario un segundo dispositivo de código 1422.

**Nota:** Soportado sólo en pedidos de MES e incluye una estantería de bastidor con conjunto de rieles, placa adaptadora y conjunto del brazo portacables.

### Bastidor modelo 0551 y 9406-270

Las especificaciones del servidor proporcionan información detallada sobre el servidor, incluidas las dimensiones, las características eléctricas, la alimentación, la temperatura, el entorno y el espacio libre para servicio.

Imagen del bastidor modelo 0551 y 9406-270. El 0551 consta de dos modelos 9406-270 con unidades de expansión de sistema 7104 instaladas en un bastidor de 1,8 m. El código de especificación 0121 representa el primer modelo 9406-270 del bastidor (en la parte inferior). El código de especificación 0122 representa el segundo modelo 9406-270 del bastidor (en la parte superior).



Figura 14. Bastidor modelo 0551 y 9406-270

Tabla 48. Dimensiones

Peso de configuración máximo <sup>1</sup>	Altura	Anchura	Profundidad
403 kg (885 libras)	1800 mm (71,0 pulgadas)	650 mm (25,5 pulgadas)	1020 mm (40,0 pulgadas)

<sup>1</sup>Los espacios libres laterales y superiores son opcionales durante la operación.

Tabla 49. Especificaciones eléctricas

Características eléctricas	Propiedades
kVA (máximo)	0,789
Voltaje y frecuencia nominales	100 - 127 o 200 - 240 V CA a 50 - 60 más o menos 0,5 Hz
Salida térmica (máximo)	2560 Btu/hora
Requisitos de alimentación (máximo)	750 W
Factor de alimentación	0,95
Corriente de entrada	41 A
Fuga de corriente (máximo)	3,5 mA
Fase	1

Tabla 50. Requisitos de temperatura

Operativo	No operativo
10 - 38°C (50 - 100,4°F)	1 - 60°C (33,8 - 140°F)

Tabla 51. Requisitos de entorno

Entorno	Operativo	No operativo
Temperatura con bola húmeda	23°C (73,4°F)	27°C (80,6°F)
Altitud máxima	3048 m (10.000 pies)	3048 m (10.000 pies)



Tabla 52. Emisiones de ruido

Propiedades	Operativo	No operativo
$L_{WAd}$ (Categoría 2E, General business)	6,6 belios	6,3 belios
$\langle L_{pA} \rangle_m$	48 dB	46 dB
Para ver una descripción de los valores de emisión de ruido, consulte Acústica.		

Tabla 53. Espacio libre para servicio

Frontal	Posterior	Lados	Superior
762 mm (30 pulgadas)	762 mm (30 pulgadas)	762 mm (30 pulgadas)	762 mm (30 pulgadas)
Los espacios libres laterales y superior son opcionales durante la operación.			

#### Notas:

1. El bastidor de 1,8 metros tiene seis unidades EIA de espacio desocupadas. Este espacio se ocupará con un panel de relleno de tres EIA y tres de los paneles de relleno de un EIA.
2. Sólo se ofrecen los dispositivos de cable de alimentación de 4,3 m (14 pies) para los sistemas 9406-270 en bastidor. Hay un total de cuatro cables de alimentación direccionados a través de brazos portables. También existe un dispositivo de gestión de cables que puede utilizarse para reducir la longitud del cable de alimentación que sale de la parte inferior del bastidor. Consulte el documento Cable Poster Addendum del modelo 9406-270 que se incluye con el bastidor 0551 modelo 9406-270.
3. El bastidor no tiene distribución de alimentación. Cada modelo 9406-270 y 7104 requiere un cable de alimentación de longitud suficiente para llegar al receptáculo. Deben utilizarse los códigos de dispositivo de cables de alimentación para el modelo 9406-270s para determinar los receptáculos adecuados.

### Bastidor modelo 0554 y 7014-S11

Las especificaciones de hardware proporcionan información detallada sobre el bastidor, incluidas las dimensiones, las características eléctricas, la alimentación, la temperatura, el entorno y el espacio libre para servicio.

Tabla 54. Dimensiones

Dimensión	Propiedades
Altura	611 mm (24 pulgadas)
Capacidad	11 unidades EIA utilizables
Altura con PDP - sólo CC	No aplicable
Anchura sin paneles laterales	No aplicable
Anchura con paneles laterales	518 mm (20,4 pulgadas)
Profundidad sin puertas	820 mm (32,3 pulgadas)
Profundidad con puerta frontal	873 mm (34,4 pulgadas)
Profundidad con puerta frontal con acabados	No aplicable
Peso de bastidor base (vacío)	36 kg (80 libras)
Peso de bastidor completo <sup>1</sup>	218 kg (481 libras)

Tabla 55. Especificaciones eléctricas

Características eléctricas	Propiedades
Voltaje de bastidor CC (nominal)	No aplicable
Carga de fuente de alimentación máxima en kVa	No aplicable

Tabla 55. Especificaciones eléctricas (continuación)

Características eléctricas	Propiedades
Rango de voltaje (V cc)	No aplicable
Bastidor CA	Consulte las especificaciones de servidor o de hardware para requisitos específicos.
Carga de fuente de alimentación máxima en kVa (por PDU)	Consulte las especificaciones de servidor o de hardware para requisitos específicos.
Rango de voltaje (V ca)	Consulte las especificaciones de servidor o de hardware para requisitos específicos.
Frecuencia (Hz)	50 o 60
La unidad de distribución de alimentación 7188 que se utiliza con este bastidor está montada horizontalmente y requiere una unidad EIA de espacio.	

Tabla 56. Espacio libre para servicio

Frontal	Posterior	Lados
915 mm (36 pulgadas)	254 mm (10 pulgadas)	71 mm (2,8 pulgadas)
El espacio libre de servicio vertical mínimo recomendado desde el suelo es de 2439 mm (8 pies).		

Consulte las especificaciones de servidor o de hardware para conocer los requisitos de temperatura y de humedad específicos.

Los niveles de ruido del bastidor están en función del tipo y número de cajones instalados. Consulte las especificaciones de servidor o de hardware para requisitos específicos.

Los requisitos de circulación de aire del bastidor dependen del número y del tipo de cajones instalados. Consulte los modelos específicos de cajón.

**Nota:** En función de la configuración, el peso del bastidor base más el peso de los cajones montados en él. El bastidor puede soportar un peso máximo de 15,9 kg (35 libras) por unidad EIA.

### Espacios libres operativos del bastidor modelo 0554 y 7014-S11



Figura 15. Modelo 0554 y 7014-S11 con barra estabilizadora



Figura 16. Vista de planta del modelo 0554 y 7014-S11

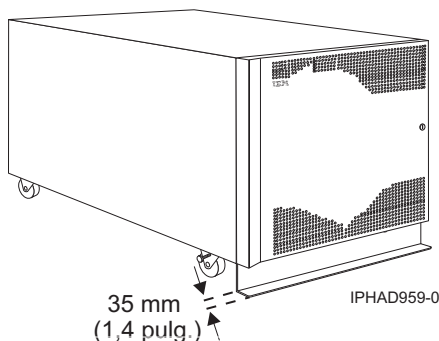

Figura 17. Ubicación de las ruedas giratorias del modelo 0554 y 7014-S11

### Bastidor modelo 0555 y 7014-S25

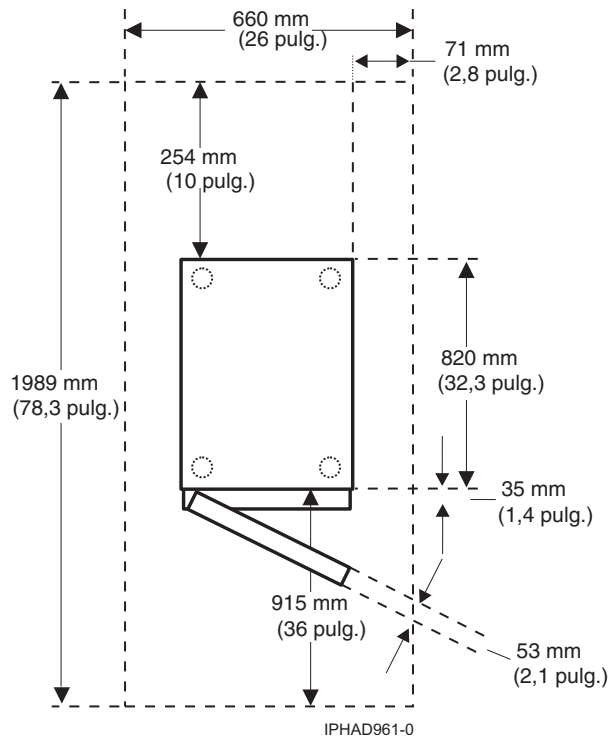
Las especificaciones de hardware proporcionan información detallada sobre el bastidor, incluidas las dimensiones, las características eléctricas, la alimentación, la temperatura, el entorno y el espacio libre para servicio.

Tabla 57. Dimensiones

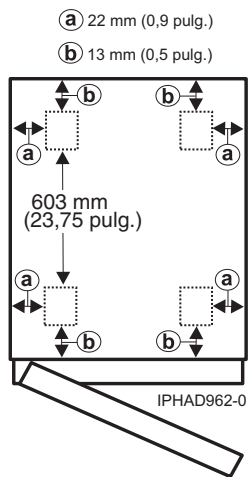
Dimensiones	Propiedades
Altura	1240 mm (49 pulgadas)
Capacidad	25 unidades EIA utilizables

Tabla 57. Dimensiones (continuación)

Dimensiones	Propiedades
Altura con PDP - sólo CC	No aplicable
Anchura sin paneles laterales	590 mm (23,2 pulgadas)
Anchura con paneles laterales	610 mm (24 pulgadas)
Anchura sólo con puerta posterior	996 mm (39.2 pulgadas)
Anchura con puertas posterior y frontal	1000 mm (39,4 pulgadas)
Profundidad con puerta frontal con acabados	No aplicable
Bastidor base (vacío)	98 kg (217 libras)
Bastidor completo <sup>1</sup>	665 kg (1467 libras)

Tabla 58. Especificaciones eléctricas

Características eléctricas	Propiedades
Voltaje de bastidor CC (nominal)	No aplicable
Carga de fuente de alimentación máxima en kVa	No aplicable
Rango de voltaje (V cc)	No aplicable
Bastidor CA	Consulte las especificaciones de servidor o de hardware para requisitos específicos.
Carga de fuente de alimentación máxima en kVa (por PDU)	Consulte las especificaciones de servidor o de hardware para requisitos específicos.
Rango de voltaje (V ca)	Consulte las especificaciones de servidor o de hardware para requisitos específicos.
Frecuencia (Hz)	50 o 60
La unidad de distribución de alimentación 7188 que se utiliza con este bastidor está montada horizontalmente y requiere una unidad EIA de espacio.	

Tabla 59. Espacio libre de servicio

Frontal	Posterior	Lados
915 mm (36 pulgadas)	760 mm (30 pulgadas)	915 mm (36 pulgadas)

Consulte las especificaciones de servidor o de hardware para conocer los requisitos de temperatura y de humedad específicos.

Los niveles de ruido del bastidor están en función del tipo y número de cajones instalados. Consulte las especificaciones de servidor o de hardware para requisitos específicos.

Los requisitos de circulación de aire del bastidor dependen del número y del tipo de cajones instalados. Consulte los modelos específicos de cajón.

**Notas:**

1. En función de la configuración, el peso del bastidor base más el peso de los cajones montados en él. El bastidor puede soportar un peso máximo de 22,7 kg (50 libras) por unidad EIA.
2. El espacio libre de servicio vertical mínimo recomendado desde el suelo es de 2439 mm (8 pies).

## Espacios libres operativos del bastidor modelo 0555 y 7014-S25



Figura 18. Modelo 0555 y 7014-S25 con pie estabilizador



Figura 19. Vista de planta del modelo 0555 y 7014-S25

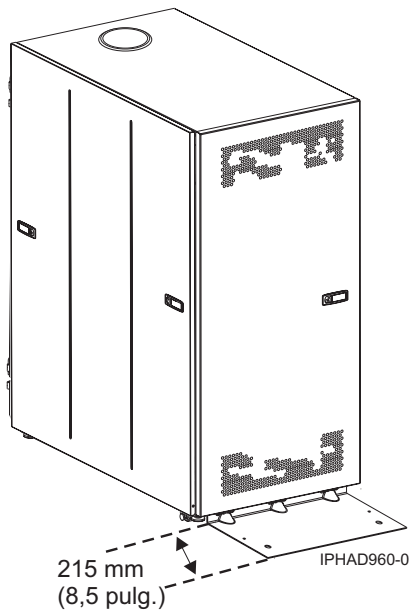

Figura 20. Ubicación de las ruedas giratorias del modelo 0555 y 7014-S25

### Planificación de los bastidores 7014-T00 y 7014-T42

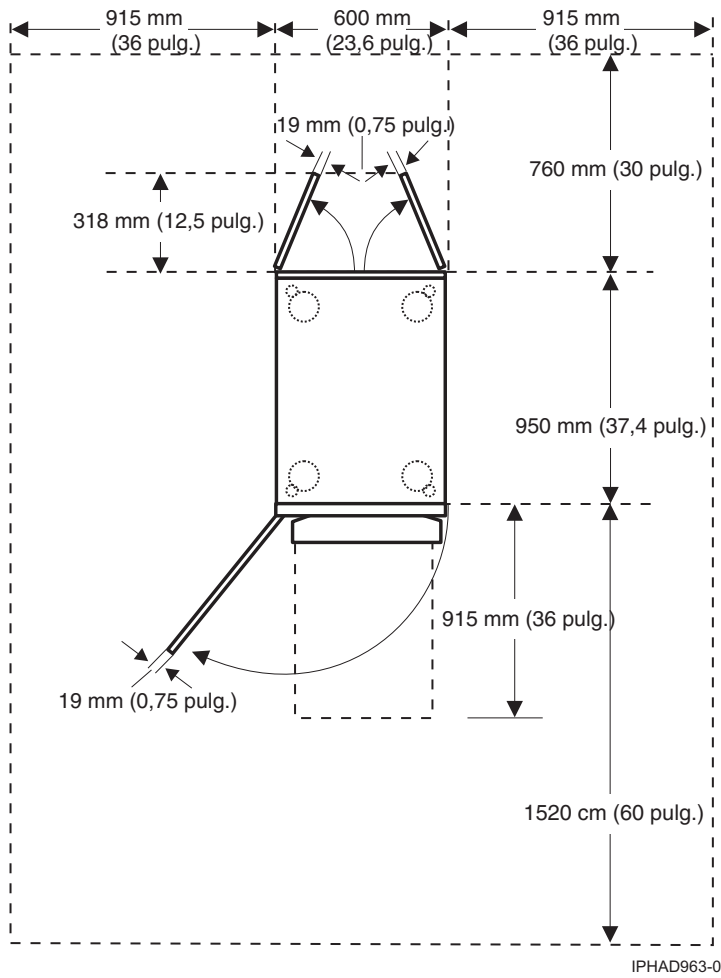
Las especificaciones de bastidor proporcionan información detallada sobre el bastidor, incluidas las dimensiones, las características eléctricas, la alimentación, la temperatura, el entorno y el espacio libre para servicio.

Algunos productos pueden tener limitaciones de instalación de bastidores. Consulte las especificaciones del producto o el servidor específico para ver las restricciones.

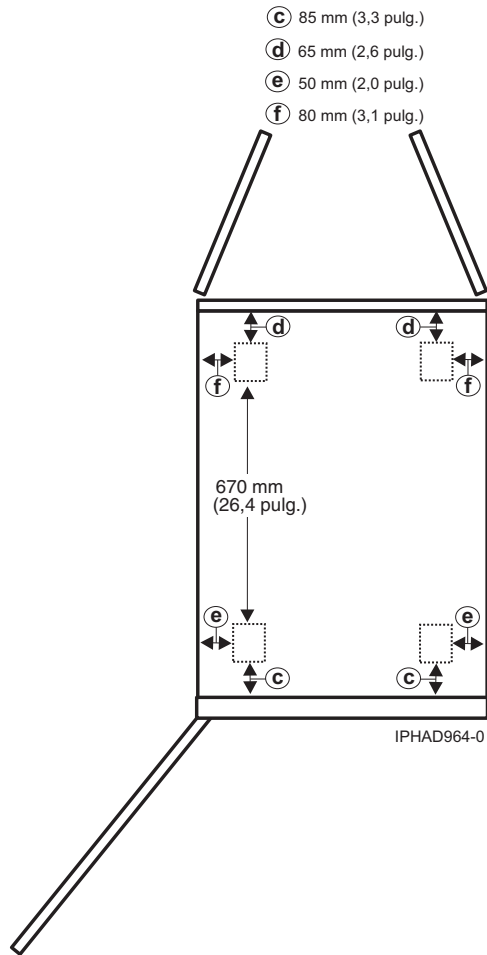
A continuación, se proporcionan las especificaciones de los bastidores 7014-T00 y 7014-T42 o 0553.

#### Bastidor modelo 7014-T00:

Las especificaciones de hardware proporcionan información detallada sobre el bastidor, incluidas las dimensiones, las características eléctricas, la alimentación, la temperatura, el entorno y el espacio libre para servicio.

Tabla 60. Dimensiones del bastidor

Configuración del bastidor	Anchura	Profundidad	Altura	Peso (vacío)	Peso (configuración máxima)	Capacidad con EIA
Sólo bastidor con cubiertas laterales	644 mm (25,4 pulgadas)	1016 mm (40 pulgadas)	1804 mm (71,0 pulgadas)	244 kg (535 libras)	816 kg (1795 libras) <sup>1</sup>	36 unidades EIA
Bastidor sólo con puerta posterior estándar	644 mm (25,4 pulgadas)	1042 mm (41,0 pulgadas)	1804 mm (71,0 pulgadas)	254 kg (559 libras)	N/D	N/D
Bastidor con puertas frontal y posterior estándar	644 mm (25,4 pulgadas)	1100 mm (43,3 pulgadas)	1804 mm (71,0 pulgadas)	268 kg (590 libras)	N/D	N/D
Bastidor con puerta frontal FC 6101 OEM y puerta posterior estándar	644 mm (25,4 pulgadas)	1100 mm (43,3 pulgadas)	1804 mm (71,0 pulgadas)	268 kg (590 libras)	N/D	N/D
Bastidor con puerta frontal de alta perforación FC 6068 y puerta posterior estándar	644 mm (25,4 pulgadas)	1100 mm (43,3 pulgadas)	1804 mm (71,0 pulgadas)	268 kg (590 libras)	N/D	N/D
Bastidor con puertas frontal y posterior acústicas FC 6248	644 mm (25,4 pulgadas)	1413 mm (55,6 pulgadas)	1804 mm (71,0 pulgadas)	268 kg (589 libras)	N/D	N/D

<sup>1</sup> Para obtener más información sobre la distribución de peso en el bastidor y la carga en planta, consulte Carga en planta y distribución de peso de los bastidores 7014-T00, 7014-T42 y 0553.

Tabla 61. Dimensiones de las puertas

Modelo de puerta	Anchura	Altura	Profundidad	Peso
Puerta frontal estándar	639 mm (25,2 pulgadas)	1740 mm (68,5 pulgadas)	56 mm (2,3 pulgadas)	14 kg (31 libras)
Puerta posterior estándar	639 mm (25,2 pulgadas)	1740 mm (76,6 pulgadas)	26 mm (1 pulgada)	11 kg (24 libras) Con espuma acústica: 14 kg (31 libras)
Cubiertas laterales estándar	10 mm (0,4 pulgadas) cada una	1740 mm (68,5 pulgadas) cada una	1042 mm (41,0 pulgadas) cada una	8,25 kg (18 libras) cada una
Puerta frontal FC 6101 (OEM)	639 mm (25,2 pulgadas)	1740 mm (68,5 pulgadas)	56 mm (2,3 pulgadas)	14 kg (31 libras)
Puerta frontal FC 6068, de alta perforación	639 mm (25,2 pulgadas)	1740 mm (68,5 pulgadas)	56 mm (2,3 pulgadas)	14 kg (31 libras)



Tabla 61. Dimensiones de las puertas (continuación)

Modelo de puerta	Anchura	Altura	Profundidad	Peso
Puertas acústicas FC 6248, frontal y posterior	639 mm (25,2 pulgadas) cada una	1740 mm (76,6 pulgadas) cada una	198 mm (7,8 pulgadas) cada una	12,3 kg (27 libras) cada una

Tabla 62. Especificaciones eléctricas<sup>1</sup>

Características eléctricas	Propiedades
Carga de fuente de alimentación máxima en kVA <sup>2</sup>	8,4 (FC 6117 <sup>3</sup> ) 8,4 (FC EPB8 <sup>3,4</sup> )
<b>Notas:</b>	
<ol style="list-style-type: none"> <li>1. La alimentación total del bastidor se puede obtener de la suma de la alimentación utilizada por los cajones del bastidor.</li> <li>2. Para FC EPB8, cada lado puede dar soporte a un máximo de 600 amperios (A) y 10 interruptores. PDP puede albergar hasta veinte interruptores (diez por fuente de alimentación) con calificaciones de entre 5 A y 90 A. Cada fuente de alimentación da soporte a un máximo de 8,4 kVA.</li> <li>3. Para obtener más información sobre FC 6117 y FC EPB8, consulte "Bastidor modelo 7014-T00 con panel de distribución de alimentación CC opcional".</li> <li>4. Los datos preliminares están sujetos a cambios.</li> </ol>	

Consulte las especificaciones particulares del servidor o del hardware en cuanto a los requisitos de temperatura y humedad.

Los niveles de ruido del bastidor dependen del número y del tipo de cajones instalados. Consulte las especificaciones de servidor o de hardware para requisitos específicos.

**Nota:** Todas las instalaciones de bastidor requieren una cuidadosa planificación de la ubicación y los recursos, tanto para solucionar la salida térmica acumulativa de los cajones como para suministrar el volumen de circulación de aire necesario para satisfacer los requisitos de temperatura de los cajones. Todas las instalaciones de bastidor requieren una cuidadosa planificación de la ubicación y los recursos, tanto para solucionar la salida térmica acumulativa de los cajones como para suministrar el volumen de circulación de aire necesario para satisfacer los requisitos de temperatura de los cajones. Los requisitos de circulación de aire en el bastidor dependen del número y del tipo de cajones instalados.

**Nota:** Las puertas acústicas están disponibles para los bastidores IBM. Está disponible el código de dispositivo 6248 para los bastidores 0551 y 7014-T00. Está disponible el código de dispositivo 6249 para los bastidores 0553 y 7014-T42. La reducción de sonido global es aproximadamente de 6 dB. Las puertas añaden aproximadamente 381 mm (15 pulgadas) de profundidad a los bastidores.

**Referencia relacionada:**

"Carga en planta y distribución de peso de los bastidores 7014-T00, 7014-T42 y 0553" en la página 48. Los bastidores pueden ser pesados cuando se llenan con varios cajones. Utilice las tablas de Distancias de distribución del peso para los bastidores cuando están cargados y de Carga en planta para bastidores cuando están cargados para garantizar una correcta carga en planta y una buena distribución del peso.

**Bastidor modelo 7014-T00 con panel de distribución de alimentación CC opcional:**

Las especificaciones de hardware proporcionan información detallada sobre el bastidor, incluidas las dimensiones, las características eléctricas, la alimentación, la temperatura, el entorno y el espacio libre para servicio.

### Código de característica (FC) 6117 (panel de distribución de alimentación (PDP) -48 V cc)

Esta característica proporciona un panel de distribución de alimentación CC dual montado en la parte superior, para un bastidor que puede contener distintas cantidades de cajones de unidad central de proceso (CPU), subsistemas de almacenamiento, o ambos. Se da soporte a un máximo de dos sistemas H80 CC o dos sistemas M80 CC, además de hasta cuatro subsistemas de almacenamiento CC. Esta característica se proporciona sin cables de alimentación adjuntos. Se suministra con una serie de conectores de alimentación incorporados en la barrera aislante posterior. Los cables de alimentación CC adecuados se incluyen con los sistemas de cajón soportados y se conectan a los conectores de alimentación de la parte posterior de 6117 PDP.

### FC EPB8 (panel de distribución de alimentación (PDP) -48 V cc)

Esta característica proporciona un PDP de -48 V cc montado en la parte superior para los bastidores modelo 7014-T00 que contienen distintas cantidades de cajones, subsistemas de almacenamiento y equipos OEM. Esta característica no está preinstalada en el bastidor 7014-T00. El PDP está situado encima del bastidor y no ocupa ningún espacio de EIA. El PDP da soporte a la alimentación redundante dividida en un lado A y B. Cada lado da soporte a un máximo de 10 interruptores con un valor de 5 a 90 amperios, con una carga máxima de 600 amperios. FC EPB8 no incluye los interruptores o los cables de alimentación CC. Los interruptores y los cables de alimentación CC asociados se suministran normalmente con los productos IBM. Para los productos OEM, debe proporcionar los interruptores y los cables de alimentación CC aplicables.

**Nota:** Las puertas frontales son opcionales en el bastidor 7014-T00.



Figura 21. FC EPB8 – Panel de distribución de alimentación



Figura 22. FC EPB8 – Panel de distribución de alimentación (vista de arriba a abajo)

Tabla 63. Dimensiones del bastidor 7014-T00 con FC 6117 o FC EPB8 instalado

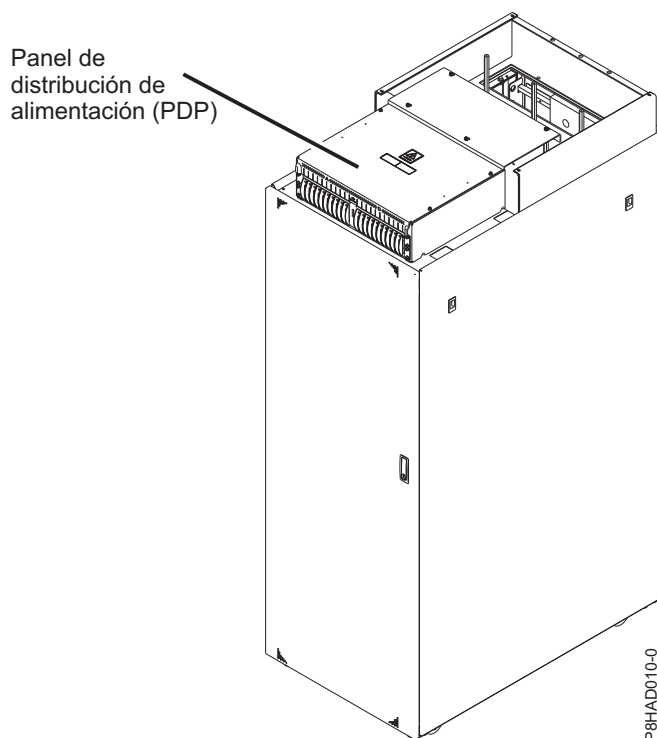
Dimensiones	Propiedades
Anchura (bastidor con paneles laterales)	644 mm (25,4 pulgadas)
Profundidad	1148 mm (45,2 pulgadas)
Altura sólo con la alimentación -48 v CC	1926 mm (75,8 pulgadas)
Altura con la alimentación -48 v CC y bandeja de cables de sobrecarga (normalmente se incluye con FC EPB8)	1941 mm (76,4 pulgadas)

Tabla 64. Requisitos del entorno para FC 6117 y FC EPB8

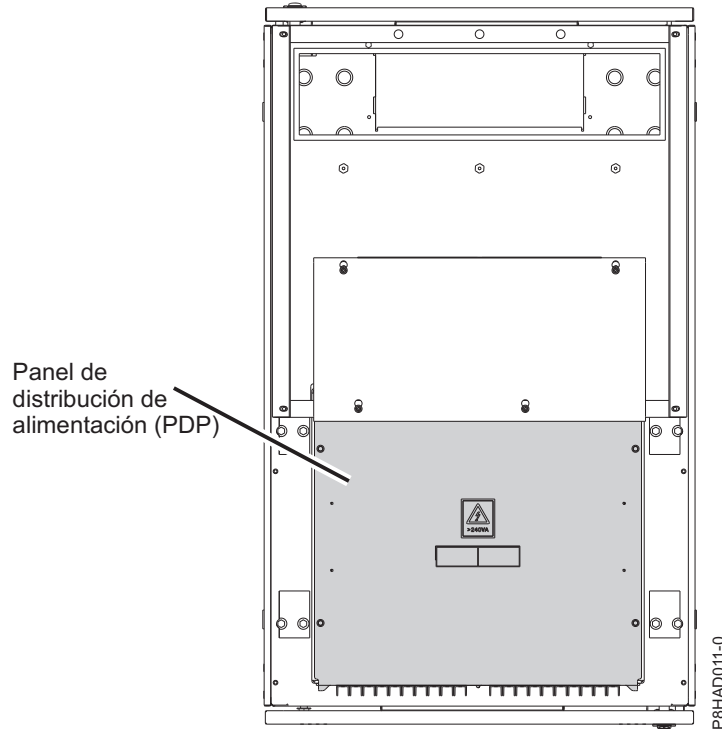
Entorno	Operativo - Recomendado	Operativo - Permitido	No operativo
Temperatura		De -5°C a 55°C (de 23°F a 131°F)	
Rango de humedad		0% – 90% de humedad relativa (HR) (sin condensación)	
Temperatura durante el envío			De -40°C a 70°C (de -40°F a 158°F)
Humedad relativa de transporte			0% - 93%

#### Bastidor modelo 7014-T42, 7014-B42 y 0553:

Las especificaciones de hardware proporcionan información detallada sobre el bastidor, incluidas las dimensiones, las características eléctricas, la alimentación, la temperatura, el entorno y el espacio libre para servicio.

Tabla 65. Dimensiones del bastidor

Configuración del bastidor	Anchura	Profundidad	Altura <sup>1</sup>	Peso (vacío)	Peso (configuración máxima)	Capacidad con EIA
Sólo bastidor con cubiertas laterales	644 mm (25,4 pulgadas)	1016 mm (40 pulgadas)	2015 mm (79,3 pulgadas)	261 kg (575 libras)	1597 kg (3521 libras) <sup>2</sup> = (1336 kg + 261 kg)	42 unidades EIA
Bastidor sólo con puerta posterior estándar	644 mm (25,4 pulgadas)	1042 mm (41,0 pulgadas)	2015 mm (79,3 pulgadas)	273 kg (602 libras)	N/D	N/D
Bastidor con puertas frontal y posterior estándar	644 mm (25,4 pulgadas)	1098 mm (43,3 pulgadas)	2015 mm (79,3 pulgadas)	289 kg (636 libras)	N/D	N/D
Bastidor con puerta frontal FC 6084 OEM y puerta posterior estándar	644 mm (25,4 pulgadas)	1098 mm (43,3 pulgadas)	2015 mm (79,3 pulgadas)	289 kg (636 libras)	N/D	N/D
Bastidor con puerta frontal de alta perforación FC 6069 y puerta posterior estándar	644 mm (25,4 pulgadas)	1098 mm (43,3 pulgadas)	2015 mm (79,3 pulgadas)	289 kg (636 libras)	N/D	N/D
Bastidor con puerta frontal de alta perforación FC ERG7 770/780 y puerta posterior estándar	644 mm (25,4 pulgadas)	1176 mm (46,3 pulgadas)	2015 mm (79,3 pulgadas)	290 kg (639 libras)	N/D	N/D
Bastidor con puertas frontal y posterior acústicas FC 6249	644 mm (25,4 pulgadas)	1413 mm (55,6 pulgadas)	2015 mm (79,3 pulgadas)	289 kg (635 libras)	N/D	N/D
Bastidor con puerta frontal de gama alta FC 6250 y puerta posterior estándar	644 mm (25,4 pulgadas)	1131 mm (44,5 pulgadas)	2015 mm (79,3 pulgadas)		N/D	N/D
Bastidor con puerta frontal acústica FC ERGB y puerta posterior estándar	644 mm (25,4 pulgadas)	1240 mm (48,8 pulgadas)	2015 mm (79,3 pulgadas)	285 kg (627 libras)	N/D	N/D

Tabla 65. Dimensiones del bastidor (continuación)

Configuración del bastidor	Anchura	Profundidad	Altura <sup>1</sup>	Peso (vacío)	Peso (configuración máxima)	Capacidad con EIA
Bastidor con puerta posterior de intercamb. de calor FC 6858 y puerta frontal estándar	644 mm (25,4 pulgadas)	1222 mm (48,1 pulgadas)	2015 mm (79,3 pulgadas)	Vacío: 306 kg (675 libras) Lleno: 312 kg (688 libras)	N/D	N/D
Bastidor con puertas frontal y posterior con extensión de bastidor y estándar FC ERG0	644 mm (25,4 pulgadas)	1303 mm (51,3 pulgadas)	2015 mm (79,3 pulgadas)	315 kg (694 libras)	N/D	N/D
<b>Notas:</b>						
<p>1. Las 6U superiores del bastidor pueden desacoplarse temporalmente en el sitio del cliente para facilitar el movimiento del bastidor en las puertas o ascensores. Las 6U superiores deberán volver a acoplarse a la estructura del bastidor para proporcionar la capacidad de bastidor completa de 42U. El bastidor es aproximadamente 28 cm (11 pulgadas) más corto cuando se extrae la cubierta superior. Para obtener más información sobre la extracción de la cubierta superior, consulte Extracción de la cubierta superior del bastidor. El peso de la cubierta superior es aproximadamente de 29 kg (63 libras).</p> <p>2. Para obtener más información sobre la distribución de peso en el bastidor y la carga en planta, consulte Carga en planta y distribución de peso de los bastidores 7014-T00, 7014-T42 y 0553.</p>						

Tabla 66. Dimensiones de las puertas

Modelo de puerta	Anchura	Altura	Profundidad	Peso
Puerta frontal estándar	639 mm (25,2 pulgadas)	1946 mm (76,6 pulgadas)	56 mm (2,3 pulgadas)	16 kg (34 libras)
Puerta posterior estándar	639 mm (25,2 pulgadas)	1946 mm (76,6 pulgadas)	26 mm (1 pulgada)	13 kg (27 libras) Con espuma acústica: 16 kg (34 libras)
Cubiertas laterales estándar (cada una)	10 mm (0,4 pulgadas)	1740 mm (68,5 pulgadas)	1042 mm (41,0 pulgadas)	8,25 kg (18 libras)
Puerta frontal FC 6084 (OEM)	639 mm (25,2 pulgadas)	1946 mm (76,6 pulgadas)	56 mm (2,3 pulgadas)	16 kg (34 libras)
Puerta frontal FC 6069, de alta perforación	639 mm (25,2 pulgadas)	1946 mm (76,6 pulgadas)	56 mm (2,3 pulgadas)	16 kg (34 libras)
Puerta frontal FC ERG7 con alta perforación 770/780	639 mm (25,2 pulgadas)	1946 mm (76,6 pulgadas)	134 mm (5,3 pulgadas)	17 kg (37 libras)
Puertas acústicas FC 6249, frontal y posterior	639 mm (25,2 pulgadas) cada una	1946 mm (76,6 pulgadas) cada una	198 mm (7,8 pulgadas) cada una	13,6 kg (30 libras) cada una
Puerta frontal de gama alta FC 6250	639 mm (25,2 pulgadas) cada una	1946 mm (76,6 pulgadas) cada una	90 mm (3,5 pulgadas)	

Tabla 66. Dimensiones de las puertas (continuación)

Modelo de puerta	Anchura	Altura	Profundidad	Peso
Puerta acústica FC ERGB, sólo la frontal	639 mm (25,2 pulgadas)	1946 mm (76,6 pulgadas)	198 mm (7,8 pulgadas)	13,6 kg (30 libras)
Cubiertas laterales de gama alta FC 6238	10 mm (0,4 pulgadas)	1740 mm (68,5 pulgadas)	1042 mm (41,0 pulgadas)	8,5 kg (18 libras)
Puerta posterior de intercamb. de calor FC 6858	639 mm (25,2 pulgadas)	1946 mm (76,6 pulgadas)	147 mm (5,8 pulgadas)	Vacío: 29,9 kg (66 libras) Lleno: 35,6 kg (78,5 libras)
Extensión de bastidor de 8 pulgadas FC ERG0	647 mm (25,4 pulgadas)	1957 mm (77,1 pulgadas)	203 mm (8 pulgadas)	27 kg (58 libras)
Código de especificación de peso de lastre FC ERG8 <sup>1</sup>	N/D	N/D	N/D	52,1 kg (115 libras)

<sup>1</sup> Cuando los servidores del modelo 9080-MHE, 9080-MME, 9119-MHE y 9119-MME se solicitan con el modelo FC ER16 para reservar espacio en el bastidor para futuros nodos del sistema, el modelo FC ERG8 se añade automáticamente al pedido.

Tabla 67. Especificaciones eléctricas<sup>1</sup>

Características eléctricas	Propiedades
Carga de fuente de alimentación máxima en kVA	Para obtener más información sobre las unidades de distribución de alimentación y las opciones de cables de alimentación, consulte Unidad de distribución de alimentación y opciones de cables de alimentación para los bastidores 7014, 0551, 0553 y 0555.

<sup>1</sup>La alimentación total del bastidor se puede obtener de la suma de la alimentación utilizada por los cajones del bastidor.

Consulte las especificaciones particulares del servidor o del hardware en cuanto a los requisitos de temperatura y humedad.

Los niveles de ruido del bastidor dependen del número y del tipo de cajones instalados. Consulte las especificaciones de servidor o de hardware para requisitos específicos.

**Nota:** Todas las instalaciones de bastidor requieren una cuidadosa planificación de la ubicación y los recursos, tanto para solucionar la salida térmica acumulativa de los cajones como para suministrar el volumen de circulación de aire necesario para satisfacer los requisitos de temperatura de los cajones. Todas las instalaciones de bastidor requieren una cuidadosa planificación de la ubicación y los recursos, tanto para solucionar la salida térmica acumulativa de los cajones como para suministrar el volumen de circulación de aire necesario para satisfacer los requisitos de temperatura de los cajones. Los requisitos de circulación de aire en el bastidor dependen del número y del tipo de cajones instalados.

**Nota:** Las puertas acústicas están disponibles para los bastidores IBM. Está disponible el código de característica 6248 para los bastidores 0551 y 7014-T00. Está disponible el código de característica 6249 para los bastidores 0553 y 7014-T42. La reducción de sonido global es aproximadamente de 6 dB. Las puertas añaden aproximadamente 381 mm (15 pulgadas) de profundidad a los bastidores.

## Espacio libre para servicio

Tabla 68. Espacios libres de servicio para los bastidores 7014-T00, 7014-T42 y 0553

Frontal	Posterior	Lados
915 mm (36 pulg.)	915 mm (36 pulg.)	915 mm (36 pulg.)
<b>Nota:</b> El espacio libre de servicio vertical mínimo recomendado desde el suelo es de 2439 mm (8 pies).		

En la Figura 23 se proporcionan las ubicaciones de ruedas giratorias y niveladores para los bastidores 7014-T00, 7014-T42, 0551, 0553 y 0555.



Figura 23. Ubicaciones de ruedas giratorias y niveladores

**Nota:** Las unidades de bastidor son grandes y pesadas, y por tanto difíciles de mover. Dado que las actividades de mantenimiento requieren acceso a la parte frontal y posterior, debe dejarse espacio adicional. La ilustración de marcas no muestra el radio de las puertas batientes en el bastidor de E/S. Se debe mantener un espacio libre de servicio de 915 mm (36 pulgadas) en la parte frontal, la parte posterior y en los laterales del bastidor de E/S.

### Referencia relacionada:

“Carga en planta y distribución de peso de los bastidores 7014-T00, 7014-T42 y 0553” en la página 48. Los bastidores pueden ser pesados cuando se llenan con varios cajones. Utilice las tablas de Distribución del peso para los bastidores cuando están cargados y de Carga en planta para bastidores cuando están cargados para garantizar una correcta carga en planta y una buena distribución del peso.

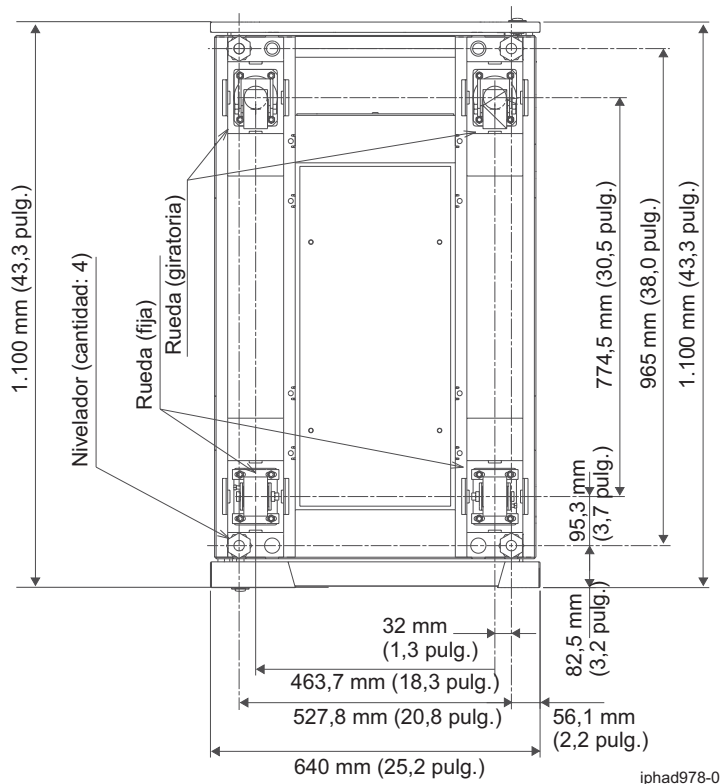
### Códigos de característica soportados de 7014-T00, 7014-T42 y 0553:

Conozca los códigos de característica soportados que hay disponibles para los bastidores 7014-T00, 7014-T42 y 0553.

### Código de característica (FC) ERG0

FC ERG0 es un amplificador de bastidor posterior opcional que puede utilizarse para los bastidores 7014-T42. Este amplificador se instala en la parte posterior del bastidor 7014-T42 y proporciona 20,3 cm (8 pulgadas) de espacio adicional para contener los cables en la parte lateral del bastidor y mantener el área central libre para la refrigeración y el acceso de servicio.



Figura 24. Amplificador de bastidor posterior FC ERG0 (vista de arriba a abajo)



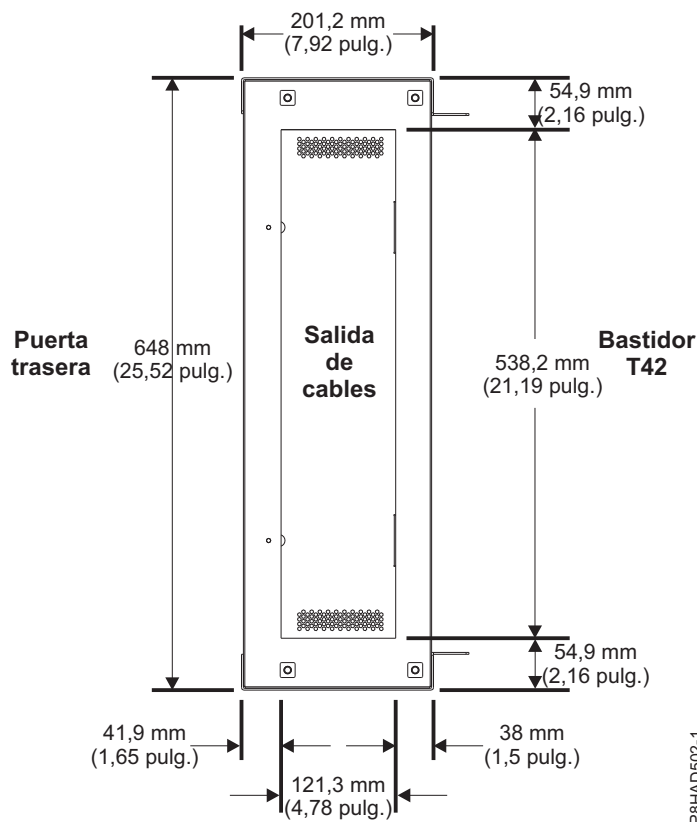

Figura 25. Vista ensamblada de FC ERG0

### FC 6080

FC 6080 es una característica de bastidor opcional que proporciona un hardware adicional que refuerza el bastidor y lo ancla al suelo. La característica aumenta la rigidez y la estabilidad del bastidor. Esta característica incluye una abrazadera de acero larga o armazón que se atornilla a la parte posterior del bastidor. Se articula en lado izquierdo (cuando se mira desde la parte posterior del bastidor) y puede girar hacia fuera para facilitar el acceso a los cajones del bastidor cuando sea necesario. Esta característica también incluye hardware para atornillar el bastidor a un suelo de hormigón o una superficie similar, y atornillar los paneles de relleno de acero para los espacios no ocupados del bastidor.

#### Notas:

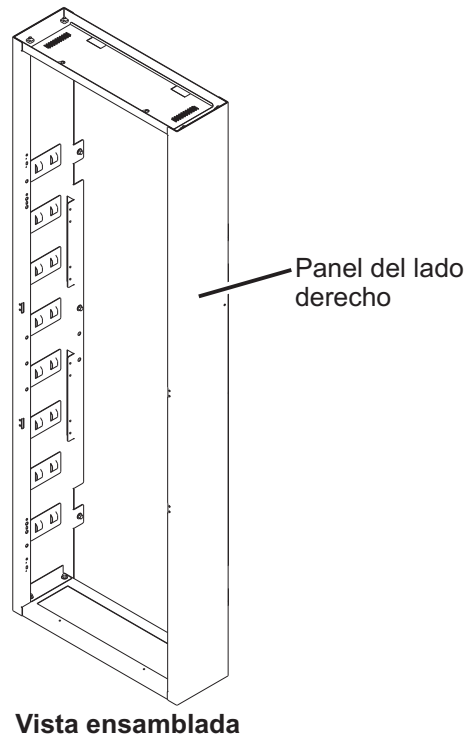
1. Si se instala FC 6080, se requiere una herramienta para extraer el tornillo para fijar la cubierta lateral al bastidor.
2. FC 6080 no está soportado en los sistemas 9080-MHE, 9080-MME, 9119-MHE y 9119-MME debido a la falta de espacio de cable cerca de las abrazaderas. En su lugar, puede utilizar FC ERGC para esos sistemas.
3. FC ERG0 (ampliador de bastidor posterior) no puede utilizarse con FC 6080.

#### Conexión múltiple de bastidores 7014-T00, 7014-T00 y 0553:

Los bastidores 7014-T00, 7014-T42 o 0553 pueden sujetarse en una estructura de varios bastidores. Esta figura muestra la estructura.

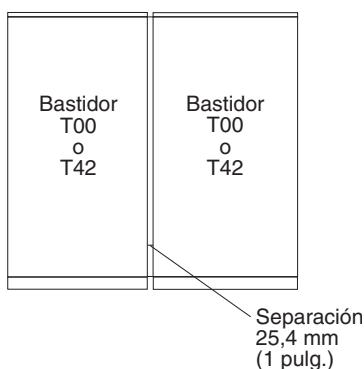

Está disponible un kit, que incluye los pernos, espaciadores y piezas decorativas de recorte para cubrir los 25,4 mm (1 pulgada) de espacio. Para conocer el espacio libre de servicio, consulte los espacios libres de servicio mostrados en la tabla correspondiente al bastidor modelo 7014-T00.

**Referencia relacionada:**

“Bastidor modelo 7014-T00” en la página 37

Las especificaciones de hardware proporcionan información detallada sobre el bastidor, incluidas las dimensiones, las características eléctricas, la alimentación, la temperatura, el entorno y el espacio libre para servicio.

**Carga en planta y distribución de peso de los bastidores 7014-T00, 7014-T42 y 0553:**

Los bastidores pueden ser pesados cuando se llenan con varios cajones. Utilice las tablas de Distancias de distribución del peso para los bastidores cuando están cargados y de Carga en planta para bastidores cuando están cargados para garantizar una correcta carga en planta y una buena distribución del peso.

Los bastidores 7014-T00, 7014-T42 y 0553 pueden ser extremadamente pesados cuando contienen varios cajones. La tabla siguiente muestra las distancias de distribución de peso necesarias para los bastidores 7014-T00, 7014-T42 y 0553 cuando están cargados.

*Tabla 69. Distancias de distribución del peso para los bastidores cuando están cargados*

Bastidor	Peso del sistema <sup>1</sup>	Anchura <sup>2</sup>	Profundidad <sup>2</sup>	Distancia de distribución del peso <sup>3</sup>	
				Frontal y posterior	Izquierda y derecha
7014-T00 <sup>4</sup>	816 kg (1795 libras)	623 mm (24,5 pulgadas)	1.021 mm (40,2 pulgadas)	515,6 mm (20,3 pulgadas), 477,5 mm (18,8 pulgadas)	467,4 mm (18,4 pulgadas)
7014-T00 <sup>5</sup>	816 kg (1795 libras)	623 mm (24,5 pulgadas)	1.021 mm (40,2 pulgadas)	515,6 mm (20,3 pulgadas), 477,5 mm (18,8 pulgadas)	0
7014-T00 <sup>6</sup>	816 kg (1795 libras)	623 mm (24,5 pulgadas)	1.021 mm (40,2 pulgadas)	515,6 mm (20,3 pulgadas), 477,5 mm (18,8 pulgadas)	559 mm (22 pulgadas)
7014-T42 y 0553 <sup>4</sup>	930 kg (2045 libras)	623 mm (24,5 pulgadas)	1.021 mm (40,2 pulgadas)	515,6 mm (20,3 pulgadas), 477,5 mm (18,8 pulgadas)	467,4 mm (18,4 pulgadas)
7014-T42 y 0553 <sup>5</sup>	930 kg (2045 libras)	623 mm (24,5 pulgadas)	1.021 mm (40,2 pulgadas)	515,6 mm (20,3 pulgadas), 477,5 mm (18,8 pulgadas)	0
7014-T42 y 0553 <sup>6</sup>	930 kg (2045 libras)	623 mm (24,5 pulgadas)	1.021 mm (40,2 pulgadas)	515,6 mm (20,3 pulgadas), 477,5 mm (18,8 pulgadas)	686 mm (27 pulgadas)

Tabla 69. Distancias de distribución del peso para los bastidores cuando están cargados (continuación)

Bastidor	Peso del sistema <sup>1</sup>	Anchura <sup>2</sup>	Profundidad <sup>2</sup>	Distancia de distribución del peso <sup>3</sup>	
				Frontal y posterior	Izquierda y derecha
<b>Notas:</b>					
1. Peso máximo del bastidor totalmente lleno, las unidades son libras con los kg entre paréntesis.					
2. Dimensiones sin cubiertas, las unidades son milímetros con las pulgadas entre paréntesis.					
3. La distancia de distribución del peso en las cuatro direcciones es el área alrededor del perímetro del bastidor (menos las cubiertas) necesaria para distribuir el peso más allá del perímetro del bastidor. Las áreas de distribución de peso no pueden superponerse con las áreas de distribución de peso de equipos informáticos adyacentes. Las unidades son pulgadas con los mm entre paréntesis.					
4. La distancia de distribución de peso es 1/2 de los valores de espacio libre de servicio mostrados en la figura, más el grosor de la cubierta.					
5. No existe distancia de distribución de peso a izquierda y derecha.					
6. Distancia de distribución de peso a izquierda y derecha necesaria para una carga en planta levantado de 70 libras/pie <sup>2</sup> .					

La tabla siguiente muestra la carga en planta necesaria para los bastidores 7014-T00, 7014-T42 y 0553 cuando están cargados.

Tabla 70. Carga en planta para los bastidores cuando están cargados

Bastidor	Carga en planta			
	Elevado kg/m <sup>1</sup>	No elevado kg/m <sup>1</sup>	Elevado libras/pie <sup>1</sup>	No elevado libras/pie <sup>1</sup>
7014-T00 <sup>2</sup>	366,7	322,7	75	66
7014-T00 <sup>3</sup>	734,5	690,6	150,4	141,4
7014-T00 <sup>4</sup>	341	297	70	61
7014-T42 y 0553 <sup>2</sup>	403	359	82,5	73,5
7014-T42 y 0553 <sup>3</sup>	825	781	169	160
7014-T42 y 0553 <sup>4</sup>	341,4	297,5	70	61
<b>Notas:</b>				
1. Dimensiones sin cubiertas, las unidades son milímetros con las pulgadas entre paréntesis.				
2. La distancia de distribución de peso es 1/2 de los valores de espacio libre de servicio mostrados en la figura, más el grosor de la cubierta.				
3. No existe distancia de distribución de peso a izquierda y derecha.				
4. Distancia de distribución de peso a izquierda y derecha necesaria para una carga en planta levantado de 70 libras/pie <sup>2</sup> .				

#### Referencia relacionada:

“Bastidor modelo 7014-T42, 7014-B42 y 0553” en la página 41

Las especificaciones de hardware proporcionan información detallada sobre el bastidor, incluidas las dimensiones, las características eléctricas, la alimentación, la temperatura, el entorno y el espacio libre para servicio.

“Bastidor modelo 7014-T00” en la página 37

Las especificaciones de hardware proporcionan información detallada sobre el bastidor, incluidas las dimensiones, las características eléctricas, la alimentación, la temperatura, el entorno y el espacio libre para servicio.

## Planificación para el bastidor 7953-94X y 7965-94Y

Las especificaciones de bastidor proporcionan información detallada sobre el bastidor, incluidas las dimensiones, las características eléctricas, la alimentación, la temperatura, el entorno y el espacio libre para servicio.

A continuación, se proporcionan las especificaciones del bastidor 7953-94X y 7965-94Y.

### Modelo de bastidor 7953-94X y 7965-94Y:

Las especificaciones de hardware proporcionan información detallada sobre el bastidor, incluidas las dimensiones, las características eléctricas, la alimentación, la temperatura, el entorno y el espacio libre para servicio.

Tabla 71. Dimensiones del bastidor

	Anchura	Profundidad	Altura	Peso (vacío)	Peso (configuración máxima)	Capacidad con EIA
Sólo bastidor	600 mm (23,6 pulgadas)	1039 mm (40,9 pulgadas)	2002 mm (78,8 pulgadas)	130 kg (287 libras)	1140 kg (2512 libras)	42 unidades EIA
Bastidor con puertas estándar	600 mm (23,6 pulgadas)	1095 mm (43,1 pulg)	2002 mm (78,8 pulgadas)	138 kg (304 libras)	N/D	N/D
Bastidor con puertas triplex	600 mm (23,6 pulgadas)	1206,2 - 1228,8 mm (47,5 - 48,4 pulgadas)	2002 mm (78,8 pulgadas)	147 kg (324 libras)	N/D	N/D
Bastidor con indicador de intercamb. de calor de puerta posterior	600 mm (23,6 pulgadas)	1196 mm (47,1 pulgadas)	2002 mm (78,8 pulgadas)	169 kg (373 libras)	N/D	N/D

**Nota:** Cuando el bastidor se suministra o se mueve, son necesarios estabilizadores. Para obtener más información acerca de los estabilizadores, consulte "Estabilizadores laterales" en la página 54.

Tabla 72. Dimensiones de las puertas

Modelo de puerta	Anchura	Altura	Profundidad	Peso
Puerta frontal estándar (FC EC01) y puerta trasera estándar (FC EC02)	597 mm (23,5 pulgadas)	1925 mm (75,8 pulgadas)	22,5 mm (0.9 pulgadas)	7,7 kg (17 libras)
Puerta triplex (FC EU21) <sup>3</sup>	597,1 mm (23,5 pulgadas)	1923,6 mm (75,7 pulgadas)	105,7 mm (4,2 pulgadas) <sup>1</sup> 128,3 mm (5,2 pulgadas) <sup>2</sup>	16,8 kg (37 libras)

Tabla 72. Dimensiones de las puertas (continuación)

Modelo de puerta	Anchura	Altura	Profundidad	Peso
<sup>1</sup> Medido desde la superficie plana frontal de la puerta.				
<sup>2</sup> Medido desde el logotipo de IBM de la parte frontal de la puerta.				
<sup>3</sup> Varios bastidores colocados consecutivamente deben tener una separación mínima de 6 mm (0,24 pulgadas) entre bastidores para que la puerta triplex frontal encaje adecuadamente. Puede utilizarse el código de característica EC04 (kit de fijación del conjunto de bastidor) para mantener la separación mínima de 6 mm (0,24 pulgadas) entre bastidores.				

Tabla 73. Dimensiones de las cubiertas laterales<sup>1</sup>

Profundidad	Altura	Peso
885 mm (34,9 pulgadas)	1870 mm (73,6 pulgadas)	17,7 kg (39 libras)
<sup>1</sup> Las cubiertas laterales no aumentan la anchura global del bastidor.		

Tabla 74. Requisitos de temperatura

Operativo	No operativo
10°C - 38°C (50°F - 100,4°F) <sup>1</sup>	De -40°C a 60°C (de -40°F a 140°F)
<sup>1</sup> La temperatura máxima de 38°C (100,4 °F) se debe reducir 1°C (1,8 °F) por cada 137 m (450 pies) por encima de 1295 m (4250 pies).	

Tabla 75. Requisitos ambientales

Entorno	Operativo	No operativo	Altitud máxima
Humedad sin condensación	20% - 80% (permitido)	8% - 80% (incluida condensación)	2134 m (7000 pies) sobre el nivel del mar
	40% - 55% (recomendado)		
Temperatura con bola húmeda	21°C (69,8°F)	27°C (80,6°F)	

Tabla 76. Espacio libre para servicio

Frontal	Posterior	Lateral <sup>1</sup>
915 mm (36 pulgadas)	915 mm (36 pulgadas)	610 mm (24 pulgadas)
<sup>1</sup> El espacio de servicio lateral sólo es necesario si el bastidor dispone de estabilizadores. El espacio de servicio lateral no es necesario durante la operación normal del bastidor si los estabilizadores no están instalados.		

## Intercambiador de calor de la puerta posterior

Especificaciones para el código de característica Power (FC): EC05 - Indicador de intercambiador de calor de la puerta posterior (modelo 1164-95X).

Tabla 77. Dimensiones del intercambiador de calor de la puerta posterior

Anchura	Profundidad	Altura	Peso (vacía)	Peso (llena)
600 mm (23,6 pulgadas)	129 mm (5 pulgadas)	1950 mm (76,8 pulgadas)	39 kg (85 libras)	48 kg (105 libras)
Para obtener más información, consulte "Intercambiador de calor de la puerta posterior del modelo 1164-95X" en la página 56.				

## Especificaciones eléctricas

Para los requisitos eléctricos, consulte Unidad de distribución de alimentación y opciones de cable de alimentación.

## Características

El bastidor 7953-94X y 7965-94Y tiene las siguientes características disponibles para su uso:

- Placa de prevención de recirculación instalada en la parte inferior frontal del bastidor.
- Pieza de sujeción estabilizadora instalada en la parte frontal del bastidor.

## Ubicaciones de la rueda giratoria

El siguiente diagrama proporciona las ubicaciones de la rueda giratoria para el bastidor 7953-94X y 7965-94Y.



Figura 26. Ubicaciones de la rueda giratoria

## Cableado del bastidor 7953-94X y 7965-94Y:

Información sobre las distintas opciones de direccionamiento de cables disponibles para el bastidor 7953-94X y 7965-94Y.

## Cableado dentro del bastidor

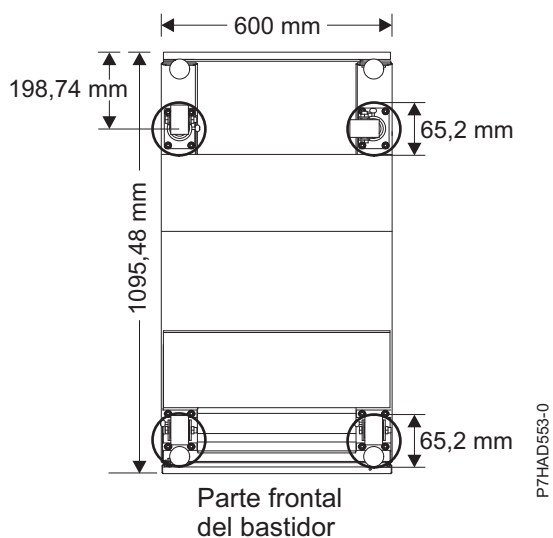
Los canales de cables laterales están disponibles en el bastidor para direccionar cables. Existen dos canales de cables en cada lado del bastidor, como se muestra en Figura 27 en la página 53.



Figura 27. Cableado dentro del bastidor

### Cableado bajo el suelo

Una barra de acceso a cables ubicada en la parte inferior trasera del bastidor le ayuda a direccionar los cables, manteniendo el bastidor en su sitio. Puede eliminar esta barra para la instalación y después volverla a adjuntar una vez que el bastidor esté instalado y cableado.

Tornillos M6  
Figura 28. Barra de acceso de cables

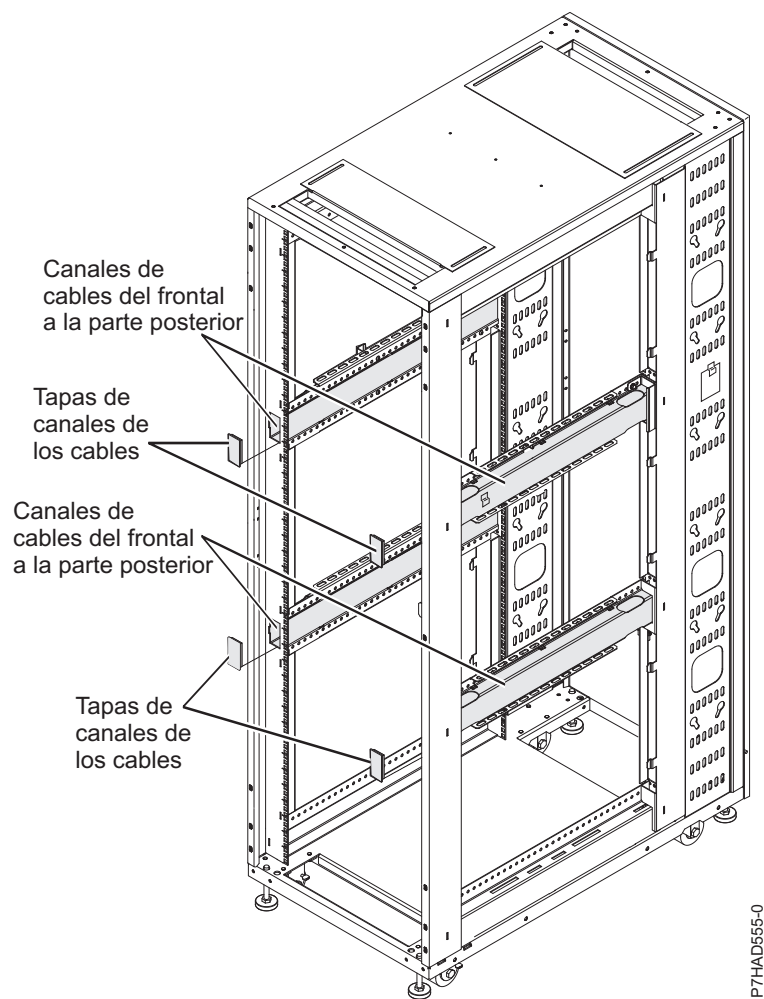
### Sobrecarga de cables

Las aberturas de acceso a cables rectangulares frontales y traseras ubicadas en la parte superior del armario de bastidor permiten que los cables se redireccionen hacia la parte superior e inferior del bastidor. Las cubiertas de acceso a cables se pueden ajustar aflojando los tornillos de los lados y deslizando las cubiertas hacia delante o hacia atrás.



Figura 29. Cubiertas de acceso de cables

**Estabilizadores laterales:**

Información sobre los estabilizadores laterales disponibles para el bastidor 7953-94X y 7965-94Y.

Los estabilizadores son piezas de estabilización con ruedas instaladas en los laterales del armario de bastidor. Los estabilizadores pueden retirarse únicamente después de que el bastidor se encuentre en la ubicación definitiva y no se vaya a mover más de 2 metros (6 pies) en cualquier dirección.

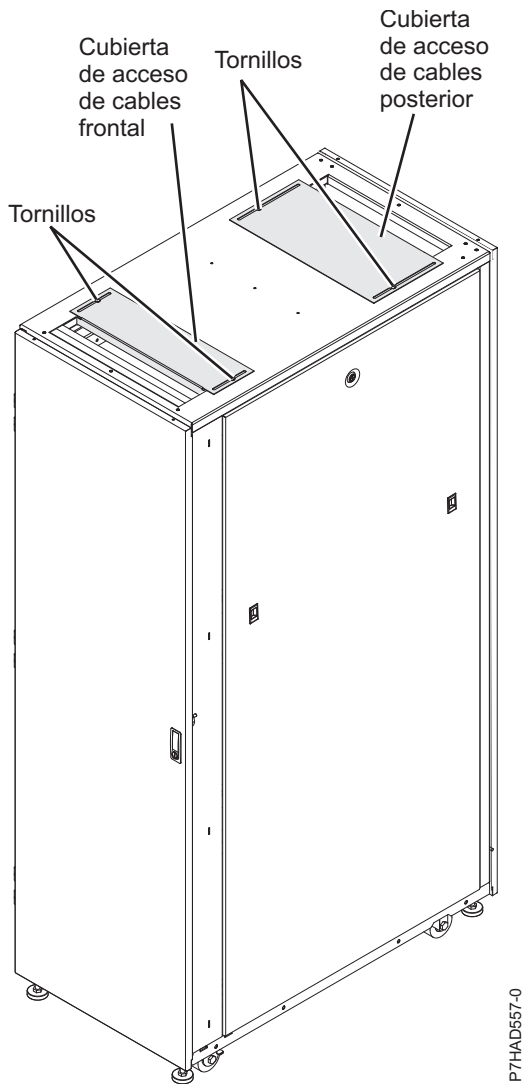
Para retirar los estabilizadores, utilice una llave hexagonal de 6 mm para retirar los pernos que unen cada estabilizador con el armario de bastidor.

Guarde todos los estabilizadores y pernos en un lugar seguro para utilizarlos en un futuro cuando mueva el bastidor. Vuelva a montar los estabilizadores para mover el armario de bastidor a otra ubicación superior a 2 metros (6 pies) desde su ubicación actual.

Tabla 78. Dimensiones del bastidor con estabilizadores

Anchura	Profundidad	Altura	Peso	Capacidad con EIA
780 mm (30,7 pulgadas)	1095 mm (43,1 pulg)	2002 mm (78,8 pulgadas)	261 kg (575 libras)	42 unidades EIA



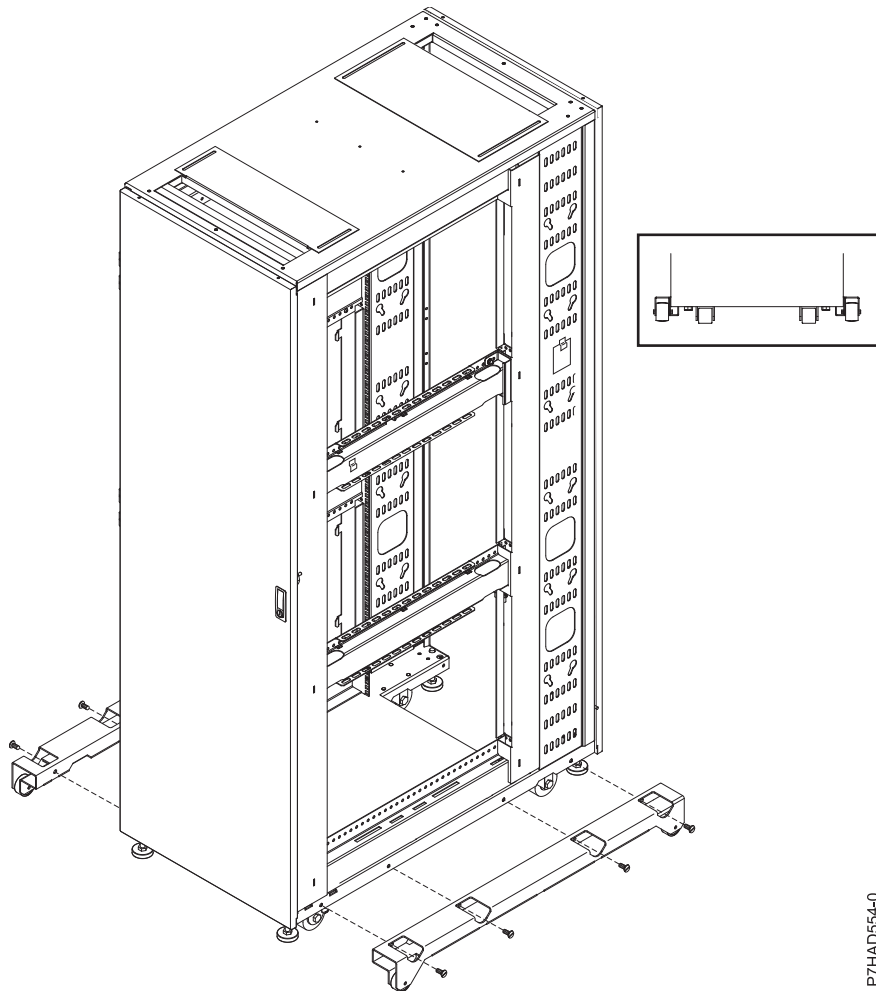

P7HAD564-0

Figura 30. Ubicaciones del estabilizador

### Bastidores múltiples:

Información sobre cómo colocar múltiples bastidores 7953-94X y 7965-94Y juntos.

Se pueden colocar múltiples bastidores 7953-94X y 7965-94Y juntos utilizando piezas de sujeción de conexión conectando las unidades en la parte frontal del bastidor. Consulte la Figura 31 en la página 56.



Figura 31. Piezas de sujeción de conexión

### Intercambiador de calor de la puerta posterior del modelo 1164-95X:

Información sobre las especificaciones del intercambiador de calor de puerta posterior 1164-95X (código de característica EC05).

### Especificaciones de intercambiador de calor de puerta posterior del modelo 1164-95X

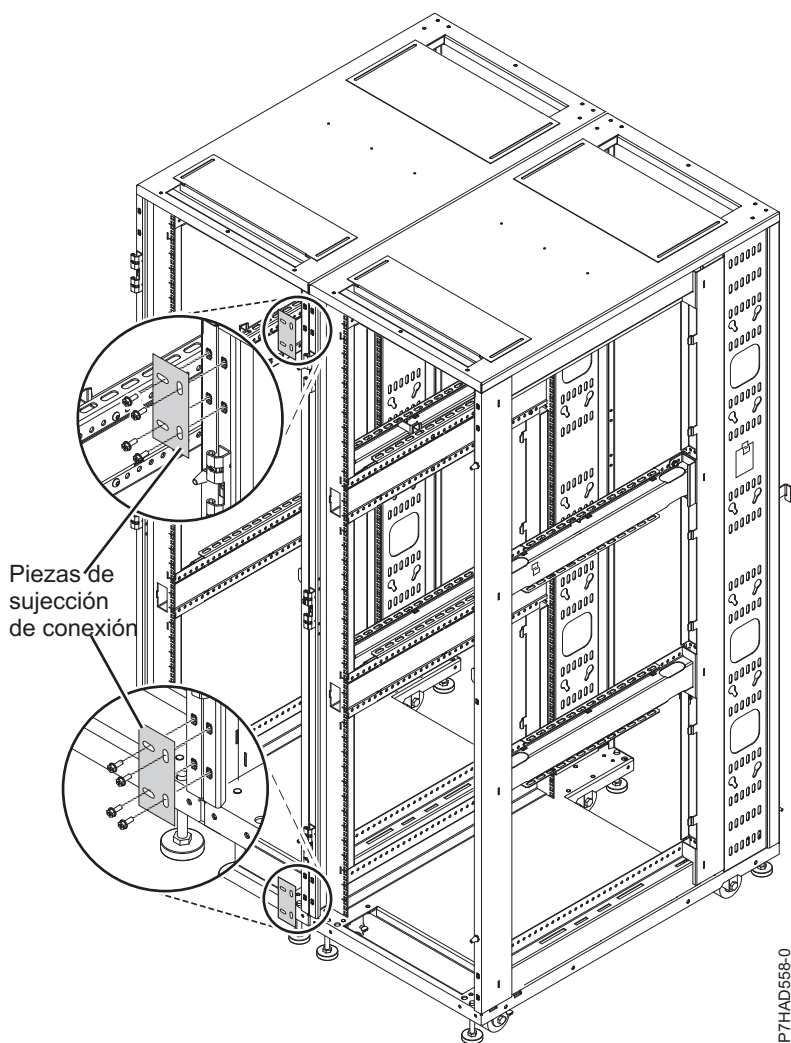
Tabla 79. Dimensiones del intercambiador de calor de puerta posterior del 1164-95X

Anchura <sup>1</sup>	Profundidad	Altura	Peso (vacío)	Peso (llena)
600 mm (23,6 pulgadas)	129 mm (5 pulgadas)	1950 mm (76,8 pulgadas)	39 kg (85 libras)	48 kg (105 libras)
1. La anchura es el ancho interno de la máquina cuando se instala en el espacio en U del bastidor. La anchura del panel frontal es de 482 mm (19 pulgadas).				

### Especificaciones hídricas

- Presión
  - Funcionamiento normal: <137,93 kPa (20 psi)
  - Máximo: 689,66 kPa (100 psi)
- Volumen

- Aproximadamente 9 litros (2,4 galones)
- Temperatura
  - La temperatura del agua debe estar por encima del punto de condensación en el centro de datos
  - $18^{\circ}\text{C} \pm 1^{\circ}\text{C}$  ( $64.4^{\circ}\text{F} \pm 1.8^{\circ}\text{F}$ ) para el entorno ASHRAE Clase 1
  - $22^{\circ}\text{C} \pm 1^{\circ}\text{C}$  ( $71.6^{\circ}\text{F} \pm 1.8^{\circ}\text{F}$ ) para el entorno ASHRAE Clase 2
- Velocidad de flujo del agua necesaria (medida desde la entrada de suministro al intercambiador de calor)
  - Mínimo: 22,7 litros (6 galones) por minuto
  - Máximo: 56,8 litros (15 galones) por minuto

### Rendimiento del intercambiador de calor

Una eliminación de calor del 100% indica que el intercambiador de calor ha eliminado una cantidad de calor equivalente a la generada por los dispositivos y que la temperatura media del aire que sale del intercambiador de calor es idéntica a la del que entra en el bastidor ( $27^{\circ}\text{C}$  ( $80,6^{\circ}\text{F}$ ) en este ejemplo). Una eliminación de calor de más del 100% indica que el intercambiador de calor no sólo ha eliminado todo el calor generado por los dispositivos, sino que ha enfriado aún más el aire de modo que la temperatura media del aire que sale del bastidor es realmente inferior a la temperatura del aire que está entrando en él.

Para ayudar a mantener el rendimiento óptimo del intercambiador de calor de puerta posterior y proporcionar la refrigeración adecuada para todos los componentes del bastidor, debe tener en cuenta las precauciones siguientes:

- Instale paneles de relleno sobre todas las bahías desocupadas.
- Coloque los cables de señal en la parte posterior del bastidor de forma que entren o salgan del armario a través de los deflectores de aire superior e inferior.
- Ate los cables de señal juntos en un rectángulo de forma que los graduadores de los deflectores de aire superior e inferior estén lo más cerrados posible. No ate los cables de señal juntos formando un círculo.



Figura 32. Rendimiento típico del intercambiador de calor, carga de calor de 20 kW



Figura 33. Rendimiento típico del intercambiador de calor, carga de calor de 30 kW

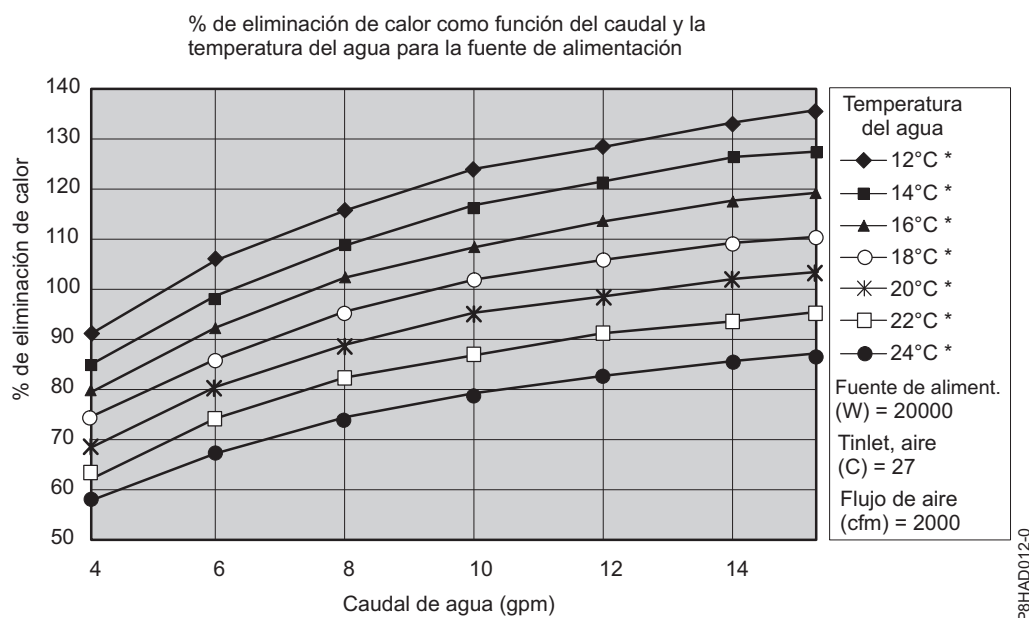

Figura 34. Caída de presión (unidades estándar)

### Especificaciones de agua para el bucle de refrigeración secundario

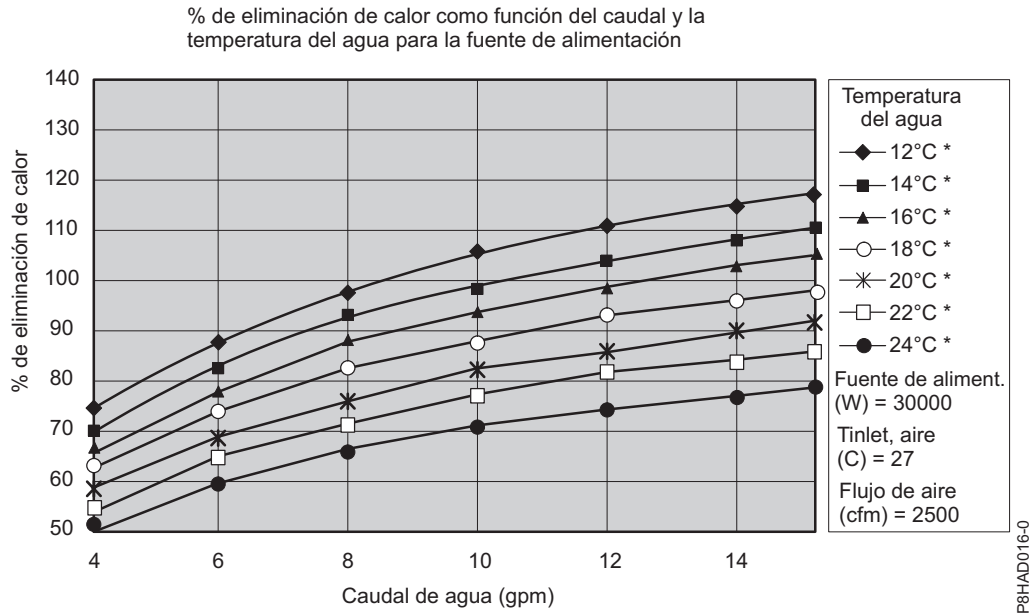
**Importante:** El agua que se suministra al intercambiador de calor debe cumplir los requisitos descritos en esta sección. De lo contrario, podrían acabar produciéndose fallos del sistema como resultado de los siguientes problemas:

- Fugas debido a corrosión y picado de los componentes metálicos del intercambiador de calor o del sistema de suministro de agua.
- Concentración de depósitos de sarro dentro del intercambiador de calor, lo que puede provocar los siguientes problemas:

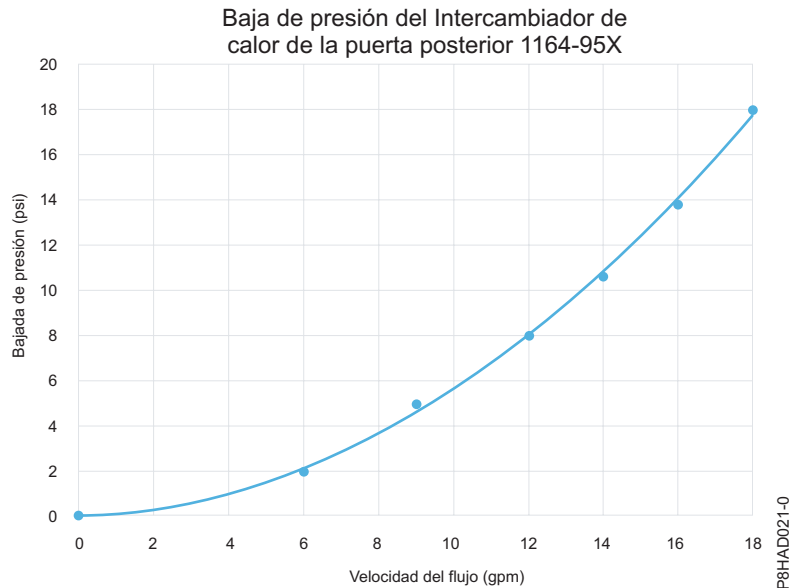
- Reducción de la capacidad del intercambiador de calor para refrigerar el aire emitido del bastidor.
- Fallos del equipo mecánico, por ejemplo, de un enganche de conexión rápida de una manguera.
- Contaminación orgánica, por ejemplo bacterias, hongos o algas. Esta contaminación puede provocar los mismos problemas descritos para los depósitos de sarro.

Póngase en contacto con un experto en servicios de calidad y distribución del agua para diseñar e implementar la infraestructura y química de agua del bucle secundario.

### **Control y acondicionamiento del bucle de refrigeración secundario**

El agua utilizada para llenar, rellenar y suministrar al intercambiador de calor debe ser agua desionizada libre de partículas o agua destilada libre de partículas con los controles adecuados para evitar los siguientes problemas:

- Corrosión del metal
- Infección por bacterias
- Creación de sarro

El agua no puede originarse en el sistema primario de agua fría del edificio, pero debe suministrarse como parte de un sistema secundario de bucle cerrado.

**Importante:** No utilice soluciones de glicol ya que pueden afectar negativamente al rendimiento de refrigeración del intercambiador de calor.

### **Materiales a utilizar en los bucles secundarios**

Puede utilizar cualquiera de los siguientes materiales en líneas de suministro, conectores, colectores, bombas y cualquier otro equipo que forma el sistema de suministro de agua en bucle cerrado de su ubicación:

- Cobre v latón con menos de un 30% de contenido de zinc
- Latón con menos de un 30% de contenido de zinc
- Acero inoxidable 303 o 316
- Caucho EPDM (monómero de etileno propileno dieno) vulcanizado con peróxido, material óxido no metálico

### **Materiales a evitar en los bucles secundarios**

No utilice ninguno de los siguientes materiales en ninguna parte del sistema de suministro de agua:

- Biocidas oxidantes, tales como cloro, bromo y dióxido de cloro
- Aluminio
- Latón con más de un 30% de zinc
- Hierro (acero no inoxidable)

### **Especificaciones y requisitos de refrigeración del agua del intercambiador de calor de puerta posterior del modelo 1164-95X:**

Conozca las especificaciones y los requisitos de la refrigeración del agua del intercambiador de calor de puerta posterior del 1164-95X (código de característica EC05).

### **Especificaciones de agua para el bucle de refrigeración secundario**

**Importante:** El agua que se suministra al intercambiador de calor debe satisfacer los requisitos que se describen en: “Intercambiador de calor de la puerta posterior del modelo 1164-95X” en la página 56. De lo contrario, podrían acabar produciéndose fallos del sistema como resultado de los siguientes problemas:

- Fugas debido a corrosión y picado de los componentes metálicos del intercambiador de calor o del sistema de suministro de agua.
- Concentración de depósitos de sarro dentro del intercambiador de calor, lo que puede provocar los siguientes problemas:
  - Reducción de la capacidad del intercambiador de calor para refrigerar el aire emitido del bastidor.
  - Fallos del equipo mecánico, por ejemplo, de un enganche de conexión rápida de una manguera.
- Contaminación orgánica, por ejemplo bacterias, hongos o algas. Esta contaminación puede provocar los mismos problemas descritos para los depósitos de sarro.

Póngase en contacto con un experto en servicios de calidad y distribución del agua para diseñar e implementar la infraestructura y química de agua del bucle secundario.

### **Control y acondicionamiento del bucle de refrigeración secundario**

El agua utilizada para llenar, rellenar y suministrar al intercambiador de calor debe ser agua desionizada libre de partículas o agua destilada libre de partículas con los controles adecuados para evitar los siguientes problemas:

- Corrosión del metal
- Infección por bacterias
- Creación de sarro

El agua no puede originarse en el sistema primario de agua fría del edificio, pero debe suministrarse como parte de un sistema secundario de bucle cerrado.

**Importante:** No utilice soluciones de glicol ya que pueden afectar negativamente al rendimiento de refrigeración del intercambiador de calor.

### **Materiales a utilizar en los bucles secundarios**

Puede utilizar cualquiera de los siguientes materiales en líneas de suministro, conectores, colectores, bombas y cualquier otro equipo que compone el sistema de suministro de agua en bucle cerrado de la ubicación:

- Cobre v latón con menos de un 30% de contenido de zinc
- Latón con menos de un 30% de contenido de zinc
- Acero inoxidable 303 o 316
- Caucho EPDM (monómero de etileno propileno dieno) vulcanizado con peróxido, material óxido no metálico

### **Materiales a evitar en los bucles secundarios**

No utilice ninguno de los siguientes materiales en ninguna parte del sistema de suministro de agua:

- Biocidas oxidantes, tales como cloro, bromo y dióxido de cloro
- Aluminio
- Latón con más de un 30% de zinc
- Hierro (acero no inoxidable)

### **Requisitos de suministro de agua para bucles secundarios**

Conozca las características específicas del sistema que suministra el agua refrigerada acondicionada.

#### **Temperatura:**

El intercambiador de calor y la manguera de suministro y las mangueras de retorno no están aisladas. Evite cualquier condición que pueda causar condensación. La temperatura del agua en el interior de la manguera de suministro, la manguera de retorno y el intercambiador de calor se debe mantener por encima del punto de rocío de la ubicación donde se está utilizando el intercambiador de calor.

**Atención:** El agua refrigerada primaria típica es demasiado fría para utilizarse en esta aplicación porque para tener agua refrigerada la temperatura debe ser de 4°C - 6°C (39°F - 43°F).

**Importante:**

El sistema que suministra el agua refrigerada debe poder mediar el punto de rocío de la sala y ajustar automáticamente la temperatura del agua como corresponda. De lo contrario, la temperatura del agua debe estar por encima del punto de rocío máximo para esa instalación de centro de datos. Por ejemplo, se debe mantener la siguiente temperatura de agua mínima:

- 18°C más o menos 1°C (64,4°F más o menos 1,8°F). Esta especificación es aplicable en una especificación ambiental de clase 1 ASHRAE que necesita un punto de rocío máximo de 17°C (62,6°F).
- 22°C más o menos 1°C (71,6°F más o menos 1,8°F). Esta especificación es aplicable en una especificación ambiental de clase 2 ASHRAE que necesita un punto de rocío máximo de 21°C (69,8°F).

Consulte la publicación *ASHRAE document Thermal Guidelines for Data Processing Environments*.

**Presión:**

La presión del agua en el bucle secundario debe ser inferior a 690 kPa (100 psi). La presión de funcionamiento normal en el intercambiador de calor debe ser de 414 kPa (60 psi) o menos.

**Índice de flujo:**

El índice de flujo del agua en el sistema debe estar en el rango de 23 a 57 litros (6 a 15 galones) por minuto.

La bajada de presión frente al índice de flujo para los intercambiadores de calor (incluidos los acoplamientos de conexión rápida) se define como de 103 kPa (15 psi) a 57 litros (15 galones) por minuto aproximadamente.

**Límites de volumen de agua:**

El intercambiador de calor contiene aproximadamente 9 litros (2,4 galones). Las mangueras de suministro y retorno de quince metros (50 pies) de 19 mm (0,75 pulgadas) contienen aproximadamente 9,4 litros (2,5 galones). Para minimizar la exposición al desbordamiento en caso de fugas, el sistema de refrigeración de producto entero (intercambiador de calor, manguera de suministro y manguera de retorno), excluido cualquier tanque de reserva, debe tener un máximo de 18,4 litros (4,8 galones) de agua. Esto es una declaración de advertencia, no un requisito funcional. Además, considere la posibilidad de utilizar los métodos de detección de fugas en el bucle secundario que suministra agua al intercambiador de calor.

**Exposición al aire:**

El bucle de refrigeración secundario es un bucle cerrado, sin exposición continua al aire de la sala. Tras llenar el bucle, extraiga todo el aire del mismo. Se proporciona una válvula de extracción del aire en la parte superior del colector de intercambiador de calor para purgar todo el aire del sistema.

**Especificaciones de distribución de agua para bucles secundarios**

Conozca los diversos componentes de hardware que forman el bucle secundario de sistema de reparto que proporciona el agua fría acondicionada al intercambiador de calor. El sistema de reparto incluye

tuberías, mangueras y el hardware de conexión necesario para conectar las mangueras al intercambiador de calor. El manejo de mangueras se puede utilizar en entornos de suelo elevado y de suelo no elevado.

El intercambiador de calor puede eliminar el 100% o más de la carga de calor de un bastidor individual cuando funciona bajo condiciones óptimas.

El bucle de refrigeración primario sería el suministro de agua fría del edificio o una unidad de refrigeración modular. No debe utilizarse el bucle primario como fuente directa de refrigerante para el intercambiador de calor.

La obtención e instalación de los componentes necesario para crear el sistema de bucle de refrigeración secundario son necesarios y son responsabilidad suya. La principal finalidad es proporcionar ejemplos de métodos típicos de las características de configuración y operación de bucle secundario que se necesitan para proporcionar un suministro adecuado y seguro de agua al intercambiador de calor.

#### **Atención:**

El dispositivo de seguridad contra la sobrepresión debe cumplir los siguientes requisitos:

- Cumplir la *ISO 4126-1*.
- Debe estar instalado para que se pueda acceder a él fácilmente para la inspección, el mantenimiento y la reparación.
- Debe estar conectado lo más próximo al dispositivo que se desea proteger.
- Debe poder ajustarse utilizando sólo una herramienta.
- Debe tener una abertura de descarga dirigida de forma que el agua o el fluido descargados no supongan un peligro ni se dirijan a ninguna persona.
- Debe tener una capacidad de descarga adecuada para garantizar que no se exceda la presión de trabajo máxima.
- Debe estar instalado sin una válvula de cierre entre el dispositivo de seguridad contra la sobrepresión y el dispositivo protegido.

Lea las siguientes directrices antes de diseñar la instalación:

- Se necesita un método para supervisar y establecer la velocidad de flujo total que se proporciona a todos los intercambiadores de calor. Puede ser un medidor de flujo discreto que esté incorporado en el bucle de flujo o un medidor de flujo en el bucle secundario de la unidad de distribución de refrigerante (CDU).
- Después de establecer la velocidad de flujo total para todos los intercambiadores de calor utilizando un medidor de flujo, es importante diseñar el sistema de fontanería para que proporcione la velocidad de flujo que desea para cada intercambiador de calor y proporcione una manera de verificar la velocidad de flujo. Otros métodos, como los medidores de flujo incorporados o externos, pueden proporcionar una manera más precisa de establecer la velocidad de flujo a través de las válvulas de cierre individuales.
- Diseñe el bucle de flujo para minimizar la caída de presión total en el bucle de flujo. La característica de Conexión rápida de baja impedancia opcional no puede ser los acoplamientos de conexión rápida Parker que se utilizan en el intercambiador de calor debido a la caída de presión excesiva que está asociada con el flujo a través de cuatro pares de conexiones rápidas en serie. Estas deben ser conexiones rápidas de baja impedancia muy bajas, cerca de 0. De forma alternativa, estas conexiones rápidas se pueden eliminar y sustituir con una conexión de punta de manguera.

#### **Colectores y conductos:**

Los colectores que aceptan conductos de alimentación de gran diámetro de una unidad de bombeo son el método preferido de dividir el flujo de agua en conductos o mangueras de menor diámetro que se dirigen a intercambiadores de calor individuales. Los colectores deben estar contruidos de materiales compatibles con la unidad de bombeo y los conductos relacionados.



Los colectores deben proporcionar suficientes puntos de conexión para permitir conectar un número coincidente de líneas de suministro y retorno y los colectores deben coincidir con la valoración de capacidad de las bombas y del intercambiador de calor de bucle (entre el bucle de refrigeración secundario y el origen de agua fría del edificio). Ancle o restrinja todos los colectores para proporcionar el soporte necesario a fin de evitar movimientos cuando se conecten acoplamientos de conexión rápida a los colectores.

Ejemplo de tamaños de conductos de suministro de colectores:

- Utilice un conducto de suministro de 50,8 mm (2 pulgadas) o mayor para proporcionar el flujo correcto a tres mangueras de suministro de 19 mm (0,75 pulgadas), con una unidad de distribución de refrigerante (CDU) de 100 kW.
- Utilice un conducto de suministro de 63,5 mm (2,50 pulgadas) o mayor para proporcionar el flujo correcto a cuatro mangueras de suministro de 19 mm (0,75 pulgadas), con una CDU de 120 kW.
- Utilice un conducto de suministro de 88,9 mm (3,50 pulgadas) o mayor para proporcionar el flujo correcto a nueve mangueras de suministro de 19 mm (0,75 pulgadas), con una CDU de 300 kW.

Para detener el flujo de agua en etapas individuales de varios bucles de circuito, instale válvulas de cierre para cada línea de suministro y retorno. Esto proporciona una manera de dar servicio o sustituir un intercambiador de calor individual sin que ello afecte al funcionamiento de otros intercambiadores de calor del bucle.

Para asegurarse de que se están cumpliendo las especificaciones de agua y que se está realizando la eliminación de calor óptima, utilice la calibración (la supervisión ) de temperatura y flujo en los bucles secundarios.

Ancle o restrinja todos los colectores y tuberías para proporcionar el soporte necesario y para evitar movimientos cuando se están conectando acoplamientos de conexión rápida a los colectores.

### **Mangueras flexibles y conexiones a colectores e intercambiadores de calor:**

Las configuraciones de tuberías y mangueras pueden variar. Puede determinar la mejor configuración para la instalación analizando las necesidades de las instalaciones o un representante de preparación de emplazamiento puede proporcionar este análisis.

Se necesitan mangueras flexibles para proporcionar y devolver agua entre el sistema de fontanería (colectores y unidades de distribución de refrigerante) y el intercambiador de calor (permitiendo el movimiento necesario para abrir y cerrar al puerta posterior del bastidor).

Hay mangueras disponibles que proporcionan agua con características de bajada de presión aceptables y que ayudan a evitar la reducción de algunos inhibidores de corrosión. Estas mangueras deben estar hechas de caucho de monómero de etileno propileno dieno (EPDM) tratado con peróxido, material óxido no metálico, y deben tener acoplamientos de conexión rápida Parker Fluid Connectors en un extremo, que se conectan al intercambiador de calor, y deben tener un acoplamiento de conexión rápida de baja impedancia o nada para conectarse a una punta en el otro extremo. Los acoplamientos Parker son compatibles con los acoplamientos de intercambiador de calor. Están disponibles longitudes de manguera de 3 a 15 metros (10 a 50 pies), en incrementos de 3 metros (10 pies). Las mangueras de más de 15 metros (50 pies) pueden crear pérdida de presión inaceptable en el circuito secundario y reducir el flujo de agua, disminuyendo las prestaciones de eliminación de calor del intercambiador de calor.

Utilice conductos o tuberías sólidos que tengan un diámetro interior mínimo de 19 mm (0,75 pulgadas) y el menor número posible de juntas entre una manguera y un intercambiador de calor en cada bucle secundario.

Utilice acoplamientos de conexión rápida para conectar las mangueras a los intercambiadores de calor. Los acoplamientos de manguera que se conectan al intercambiador de calor deben tener las siguientes características:

- Los acoplamientos deben estar hechos de acero inoxidable de la serie 300-L o latón con menos del 30% de contenido en zinc pasivados. El tamaño del acoplamiento es de 19 mm (0,75 pulgadas).
- La manguera de suministro debe tener una boquilla de acoplamiento rápido Parker (macho), número de pieza SH6-63-W, o equivalente. La manguera de retorno debe tener un acoplamiento de conexión rápida Parker (hembra), número de pieza SH6-62-W, o equivalente.
- Si se utiliza un acoplamiento de conexión rápida de baja impedancia en el extremo opuesto (colector) de la manguera, utilice mecanismos de bloqueo positivo para evitar la pérdida de agua cuando las mangueras estén desconectadas. Las conexiones deben minimizar el derrame de agua y la inclusión de aire en el sistema cuando están desconectadas.

## Planificación del bastidor 7965-S42

Las especificaciones de bastidor proporcionan información detallada sobre el bastidor, incluidas las dimensiones, las características eléctricas, la alimentación, la temperatura, el entorno y el espacio libre para servicio.

### Especificaciones del bastidor modelo 7965-S42:

Las especificaciones de hardware proporcionan información detallada sobre el bastidor, incluidas las dimensiones, las características eléctricas, la alimentación, la temperatura, el entorno y el espacio libre para servicio.

Tabla 80. Dimensiones del bastidor

	Anchura	Profundidad	Altura	Peso (vacío)	Capacidad con EIA
Sólo bastidor	600 mm (23,6 pulgadas)	1070 mm (42,1 pulgadas)	2020 mm (79,5 pulgadas)	166 kg (365 libras)	42 unidades EIA
Bastidor con dos puertas estándar	600 mm (23,6 pulgadas)	1132 mm (44,6 pulgadas)	2020 mm (79,5 pulgadas)	177 kg (391 libras)	42 unidades EIA
Bastidor con intercambiador de calor de puerta posterior (seco) y puertas estándar	600 mm (23,6 pulgadas)	1231 mm (48,5 pulgadas)	2020 mm (79,5 pulgadas)	210 kg (463 libras)	42 unidades EIA
Bastidor con puertas frontal y posterior de gama alta	600 mm (23,6 pulgadas)	1201 mm (47,3 pulgadas)	2020 mm (79,5 pulgadas)	181 kg (398 libras)	42 unidades EIA

Tabla 81. Dimensiones de las puertas

Modelo de puerta	Anchura	Altura	Profundidad	Peso
Puertas frontal y posterior estándar	590 mm (23,2 pulgadas)	1942 mm (76,5 pulgadas)	31 mm (1,2 pulgadas)	5,9 kg (13 libras)
Puerta de intercambiador de calor de la puerta posterior	600 mm (23,6 pulgadas)	1950 mm (76,8 pulgadas)	129 mm (5 pulgadas)	39 kg (85 libras) - vacío
				48 kg (105 libras) - lleno
Puerta frontal de gama alta	590 mm (23,2 pulgadas)	1942 mm (76,5 pulgadas)	100 mm (3,9 pulgadas)	9,1 kg (20 libras)

Tabla 82. Dimensiones de las cubiertas laterales

Anchura <sup>1</sup>	Profundidad	Altura	Peso
12 mm (0,25 pulgadas)	1070 mm (42,1 pulgadas)	1942 mm (76,5 pulgadas)	20 kg (44 libras)

<sup>1</sup> Las cubiertas laterales aumentan la anchura global del bastidor en 12 mm (0,25 pulgadas) en cada lado, pero solo se utilizan en los extremos de las filas.

Tabla 83. Requisitos de entorno<sup>1</sup>

Entorno	Operativo - Recomendado	Operativo - Permitido	No operativo
Clase ASHRAE		A3	
Dirección del flujo del aire		De delante hacia atrás	
Temperatura <sup>2</sup>	18°C - 27°C (64°F - 80°F)	5°C - 40°C (41°F - 104°F)	1°C - 60°C (34°F - 140°F)
Rango de humedad	5,5°C (42°F) punto de condensación (PD) al 60% de humedad relativa (HR) y 15°C (59°F) punto de condensación.	-12°C (10,4°F) PC y 8% - 80% HR	8% - 80% RH
Punto máximo de condensación		24°C (75°F)	27°C (80°F)
Altitud operativa máxima		3050 m (10000 pies)	
Temperatura durante el envío			De -40°C a 60°C (de -40°F a 140°F)
Humedad relativa de transporte			5% - 100%

1. La clase ASHRAE final está determinada por el hardware que se instala en el bastidor. Deben revisarse las especificaciones individuales de cada pieza de hardware.  
 2. Reducir la temperatura con bola seca máxima 1°C por cada 175 m por encima de 950 m. IBM recomienda un rango de temperatura entre 18°C y 27°C (64°F - 80.6°F).

Tabla 84. Espacio libre para servicio

Frontal <sup>1</sup>	Posterior
915 mm (36 pulgadas)	915 mm (36 pulgadas)

<sup>1</sup> Los bastidores de almacenamiento requieren un mayor espacio libre de servicio en la parte frontal del bastidor.

### Intercambiador de calor de la puerta posterior

Especificaciones para el código de característica Power (FC) EC05 (Indicador de intercambiador de calor de la puerta posterior (modelo 1164-95X)).

Tabla 85. Dimensiones del intercambiador de calor de la puerta posterior

Anchura	Profundidad	Altura	Peso (vacío)	Peso (lleno)
600 mm (23,6 pulgadas)	129 mm (5 pulgadas)	1950 mm (76,8 pulgadas)	39 kg (85 libras)	48 kg (105 libras)

Para obtener más información, consulte "Intercambiador de calor de la puerta posterior del modelo 1164-95X" en la página 56.

## Especificaciones eléctricas

Para los requisitos eléctricos, consulte Unidad de distribución de alimentación y opciones de cable de alimentación.

### Abertura de suelo

Los bastidores con mangueras de agua y cables de alimentación que salen de la parte inferior del bastidor requieren un orificio en el azulejo del suelo de al menos 30,48 cm (12 pulgadas) de largo por 22,86 cm (9 pulgadas) de ancho. Debido al radio de flexión de la manguera, el orificio debe colocarse en el lado del bastidor sin el colector (el lado izquierdo del bastidor cuando se mira desde la parte posterior del bastidor). El borde izquierdo del orificio debe estar al menos a 11,43 cm (4.5 pulgadas) del lateral y a 3,81 cm (1.5 pulgadas) del borde posterior del bastidor (sin incluir las puertas). La colocación del orificio en el azulejo depende de la ubicación del bastidor, el tamaño del azulejo y las limitaciones de carga del azulejo.



Figura 35. Abertura de suelo

### Cableado del bastidor 7965-S42:

Conozca más acerca de las diferentes opciones de direccionamiento de cables disponibles para el bastidor 7965-S42.

### Cableado dentro del bastidor

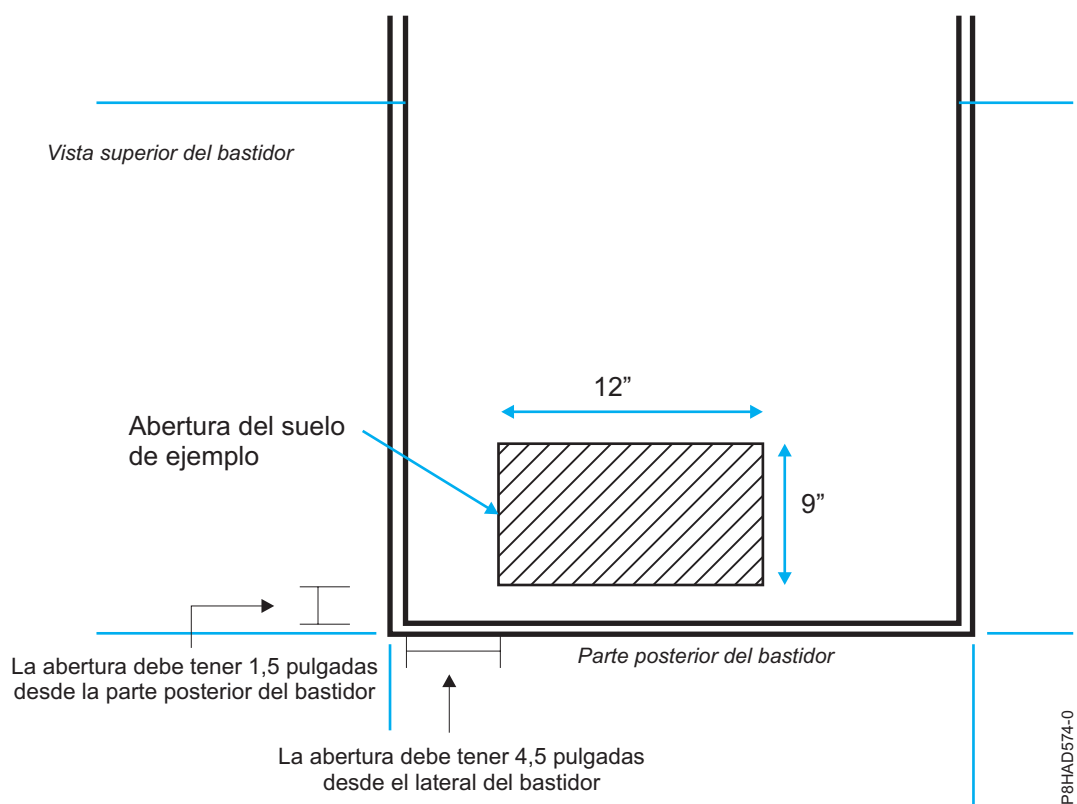
Los canales de cables laterales están disponibles en el bastidor para direccionar cables. Hay tres canales de cables en cada lado del bastidor.

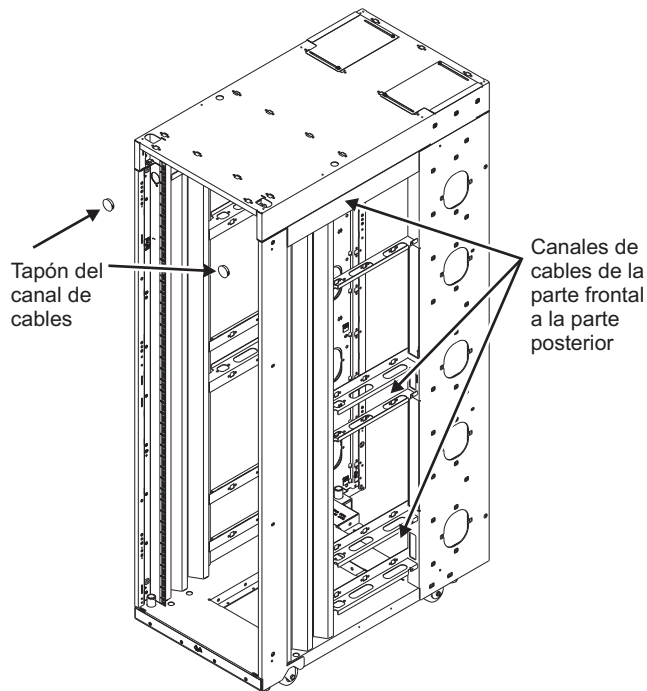

P8HAD571-0

Figura 36. Cableado dentro del bastidor

### Cableado bajo el suelo

Los cables pueden direccionarse por debajo a través de los canales laterales del bastidor o por el centro de la abertura.

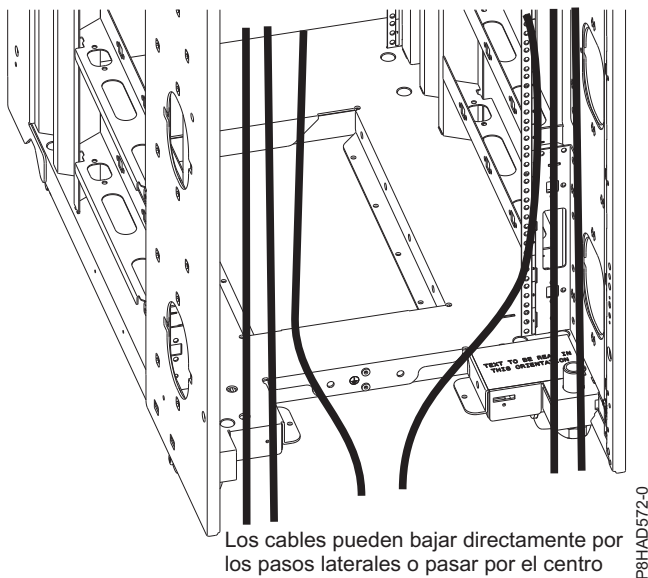

P8HAD572-0

Figura 37. Cableado bajo el suelo

### Sobrecarga de cables

Las aberturas de acceso a cables frontales y traseras que hay en la parte superior del armario de bastidor permiten que los cables se redireccionen hacia la parte superior e inferior del bastidor. Las cubiertas de acceso a cables de la parte posterior se pueden ajustar aflojando los tornillos de los lados y deslizando las

cubiertas hacia delante o hacia atrás. Debido al pequeño tamaño de las aberturas de cables de la parte frontal, los cables que se pasan por esta área deben minimizarse.



Figura 38. Sobrecarga de cables

### Bastidores múltiples:

Aprenda a colocar múltiples bastidores 7965-S42 juntos.

Puede colocar múltiples bastidores 7965-S42 juntos. Para los bastidores que hay en una altura de 600 mm (23,6 pulg.), deben añadirse dos soportes separadores para definir el espaciado correcto.

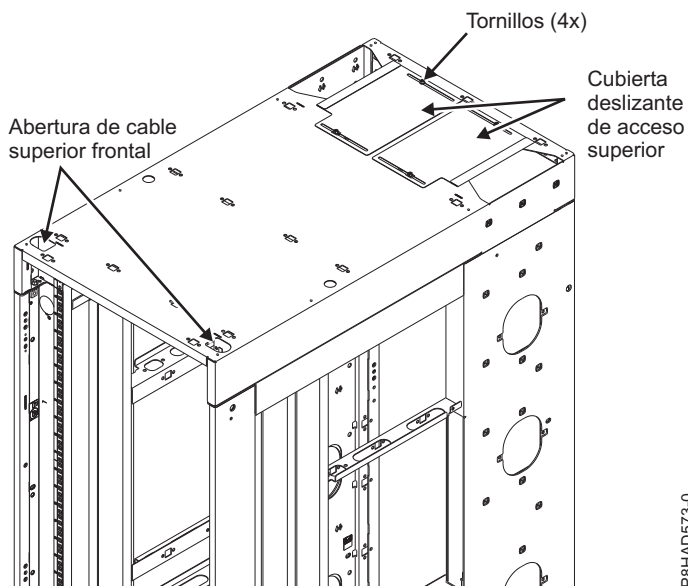

Figura 39. Colocación de varios bastidores

## Intercambiador de calor de la puerta posterior del modelo 1164-95X:

Información sobre las especificaciones del intercambiador de calor de puerta posterior 1164-95X (código de característica EC05).

### Especificaciones de intercambiador de calor de puerta posterior del modelo 1164-95X

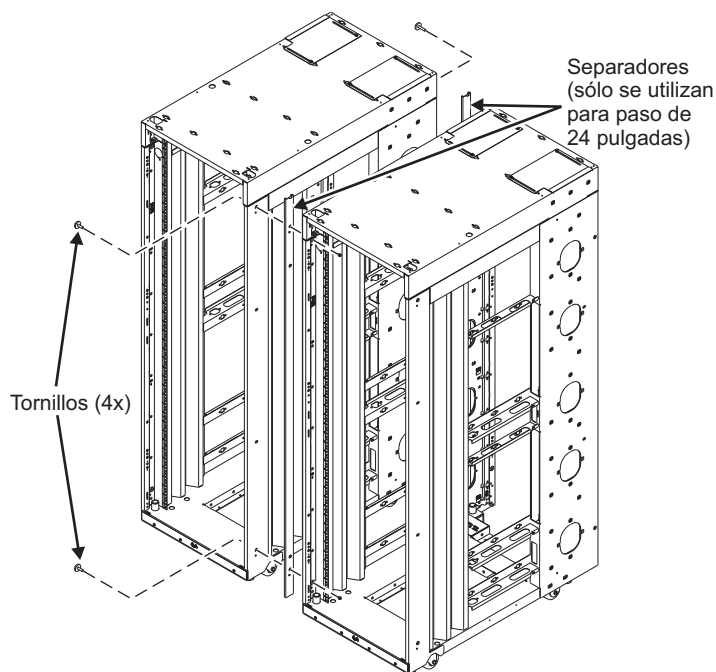
Tabla 86. Dimensiones del intercambiador de calor de puerta posterior del 1164-95X

Anchura <sup>1</sup>	Profundidad	Altura	Peso (vacío)	Peso (llena)
600 mm (23,6 pulgadas)	129 mm (5 pulgadas)	1950 mm (76,8 pulgadas)	39 kg (85 libras)	48 kg (105 libras)
1. La anchura es el ancho interno de la máquina cuando se instala en el espacio en U del bastidor. La anchura del panel frontal es de 482 mm (19 pulgadas).				

### Especificaciones hídricas

- Presión
  - Funcionamiento normal: <137,93 kPa (20 psi)
  - Máximo: 689,66 kPa (100 psi)
- Volumen
  - Aproximadamente 9 litros (2,4 galones)
- Temperatura
  - La temperatura del agua debe estar por encima del punto de condensación en el centro de datos
  - 18°C ± 1°C (64.4°F ± 1.8°F) para el entorno ASHRAE Clase 1
  - 22°C ± 1°C (71.6°F ± 1.8°F) para el entorno ASHRAE Clase 2
- Velocidad de flujo del agua necesaria (medida desde la entrada de suministro al intercambiador de calor)
  - Mínimo: 22,7 litros (6 galones) por minuto
  - Máximo: 56,8 litros (15 galones) por minuto

### Rendimiento del intercambiador de calor

Una eliminación de calor del 100% indica que el intercambiador de calor ha eliminado una cantidad de calor equivalente a la generada por los dispositivos y que la temperatura media del aire que sale del intercambiador de calor es idéntica a la del que entra en el bastidor (27 °C (80,6°F) en este ejemplo). Una eliminación de calor de más del 100% indica que el intercambiador de calor no sólo ha eliminado todo el calor generado por los dispositivos, sino que ha enfriado aún más el aire de modo que la temperatura media del aire que sale del bastidor es realmente inferior a la temperatura del aire que está entrando en él.

Para ayudar a mantener el rendimiento óptimo del intercambiador de calor de puerta posterior y proporcionar la refrigeración adecuada para todos los componentes del bastidor, debe tener en cuenta las precauciones siguientes:

- Instale paneles de relleno sobre todas las bahías desocupadas.
- Coloque los cables de señal en la parte posterior del bastidor de forma que entren o salgan del armario a través de los deflectores de aire superior e inferior.
- Ate los cables de señal juntos en un rectángulo de forma que los graduadores de los deflectores de aire superior e inferior estén lo más cerrados posible. No ate los cables de señal juntos formando un círculo.



Figura 40. Rendimiento típico del intercambiador de calor, carga de calor de 20 kW



Figura 41. Rendimiento típico del intercambiador de calor, carga de calor de 30 kW



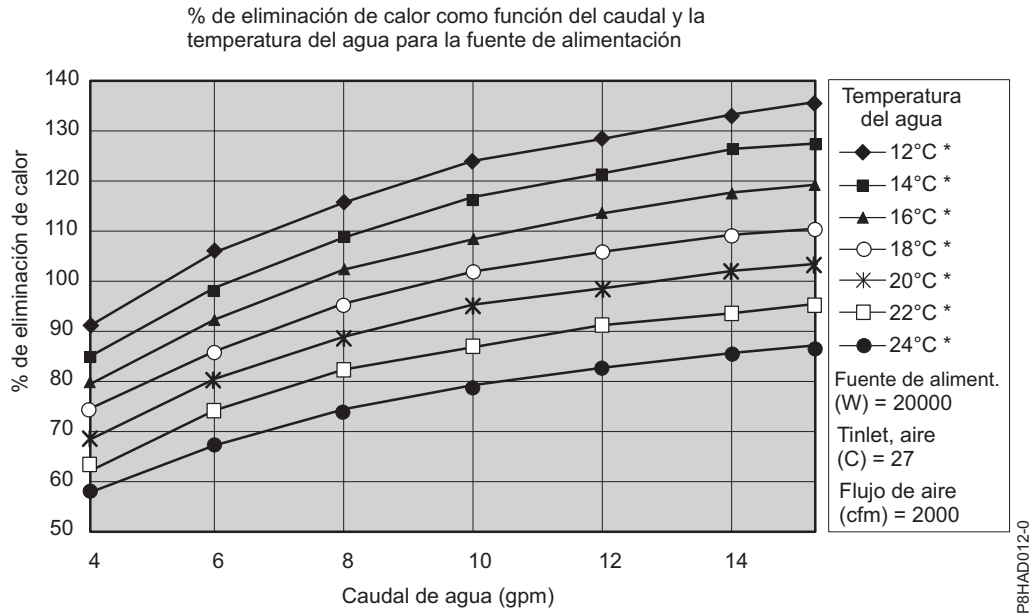

Figura 42. Caída de presión (unidades estándar)

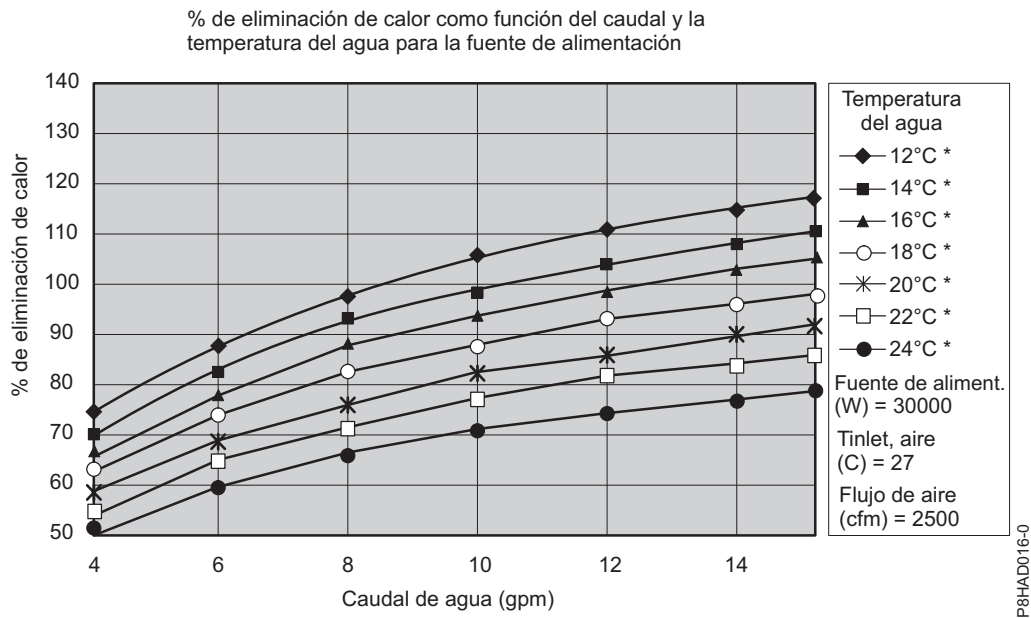
### Especificaciones de agua para el bucle de refrigeración secundario

**Importante:** El agua que se suministra al intercambiador de calor debe cumplir los requisitos descritos en esta sección. De lo contrario, podrían acabar produciéndose fallos del sistema como resultado de los siguientes problemas:

- Fugas debido a corrosión y picado de los componentes metálicos del intercambiador de calor o del sistema de suministro de agua.
- Concentración de depósitos de sarro dentro del intercambiador de calor, lo que puede provocar los siguientes problemas:
  - Reducción de la capacidad del intercambiador de calor para refrigerar el aire emitido del bastidor.
  - Fallos del equipo mecánico, por ejemplo, de un enganche de conexión rápida de una manguera.
- Contaminación orgánica, por ejemplo bacterias, hongos o algas. Esta contaminación puede provocar los mismos problemas descritos para los depósitos de sarro.

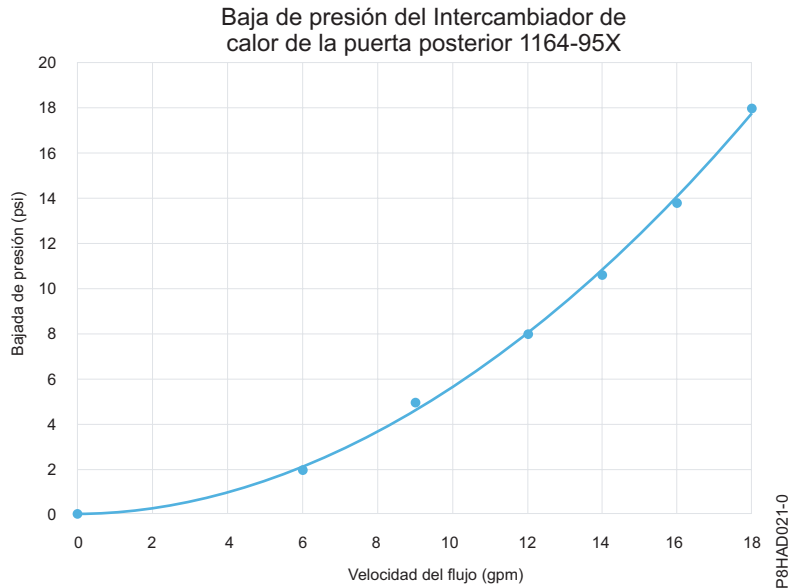
Póngase en contacto con un experto en servicios de calidad y distribución del agua para diseñar e implementar la infraestructura y química de agua del bucle secundario.

### Control y acondicionamiento del bucle de refrigeración secundario

El agua utilizada para llenar, rellenar y suministrar al intercambiador de calor debe ser agua desionizada libre de partículas o agua destilada libre de partículas con los controles adecuados para evitar los siguientes problemas:

- Corrosión del metal
- Infección por bacterias
- Creación de sarro

El agua no puede originarse en el sistema primario de agua fría del edificio, pero debe suministrarse como parte de un sistema secundario de bucle cerrado.

**Importante:** No utilice soluciones de glicol ya que pueden afectar negativamente al rendimiento de refrigeración del intercambiador de calor.

## **Materiales a utilizar en los bucles secundarios**

Puede utilizar cualquiera de los siguientes materiales en líneas de suministro, conectores, colectores, bombas y cualquier otro equipo que forma el sistema de suministro de agua en bucle cerrado de su ubicación:

- Cobre v latón con menos de un 30% de contenido de zinc
- Latón con menos de un 30% de contenido de zinc
- Acero inoxidable 303 o 316
- Caucho EPDM (monómero de etileno propileno dieno) vulcanizado con peróxido, material óxido no metálico

## **Materiales a evitar en los bucles secundarios**

No utilice ninguno de los siguientes materiales en ninguna parte del sistema de suministro de agua:

- Biocidas oxidantes, tales como cloro, bromo y dióxido de cloro
- Aluminio
- Latón con más de un 30% de zinc
- Hierro (acero no inoxidable)

## **Especificaciones y requisitos de refrigeración del agua del intercambiador de calor de puerta posterior del modelo 1164-95X:**

Conozca las especificaciones y los requisitos de la refrigeración del agua del intercambiador de calor de puerta posterior del 1164-95X (código de característica EC05).

## **Especificaciones de agua para el bucle de refrigeración secundario**

**Importante:** El agua que se suministra al intercambiador de calor debe satisfacer los requisitos que se describen en: “Intercambiador de calor de la puerta posterior del modelo 1164-95X” en la página 56. De lo contrario, podrían acabar produciéndose fallos del sistema como resultado de los siguientes problemas:

- Fugas debido a corrosión y picado de los componentes metálicos del intercambiador de calor o del sistema de suministro de agua.
- Concentración de depósitos de sarro dentro del intercambiador de calor, lo que puede provocar los siguientes problemas:
  - Reducción de la capacidad del intercambiador de calor para refrigerar el aire emitido del bastidor.
  - Fallos del equipo mecánico, por ejemplo, de un enganche de conexión rápida de una manguera.
- Contaminación orgánica, por ejemplo bacterias, hongos o algas. Esta contaminación puede provocar los mismos problemas descritos para los depósitos de sarro.

Póngase en contacto con un experto en servicios de calidad y distribución del agua para diseñar e implementar la infraestructura y química de agua del bucle secundario.

## **Control y acondicionamiento del bucle de refrigeración secundario**

El agua utilizada para llenar, rellenar y suministrar al intercambiador de calor debe ser agua desionizada libre de partículas o agua destilada libre de partículas con los controles adecuados para evitar los siguientes problemas:

- Corrosión del metal
- Infección por bacterias
- Creación de sarro

El agua no puede originarse en el sistema primario de agua fría del edificio, pero debe suministrarse como parte de un sistema secundario de bucle cerrado.

**Importante:** No utilice soluciones de glicol ya que pueden afectar negativamente al rendimiento de refrigeración del intercambiador de calor.

### **Materiales a utilizar en los bucles secundarios**

Puede utilizar cualquiera de los siguientes materiales en líneas de suministro, conectores, colectores, bombas y cualquier otro equipo que compone el sistema de suministro de agua en bucle cerrado de la ubicación:

- Cobre v latón con menos de un 30% de contenido de zinc
- Latón con menos de un 30% de contenido de zinc
- Acero inoxidable 303 o 316
- Caucho EPDM (monómero de etileno propileno dieno) vulcanizado con peróxido, material óxido no metálico

### **Materiales a evitar en los bucles secundarios**

No utilice ninguno de los siguientes materiales en ninguna parte del sistema de suministro de agua:

- Biocidas oxidantes, tales como cloro, bromo y dióxido de cloro
- Aluminio
- Latón con más de un 30% de zinc
- Hierro (acero no inoxidable)

### **Requisitos de suministro de agua para bucles secundarios**

Conozca las características específicas del sistema que suministra el agua refrigerada acondicionada.

#### **Temperatura:**

El intercambiador de calor y la manguera de suministro y las mangueras de retorno no están aisladas. Evite cualquier condición que pueda causar condensación. La temperatura del agua en el interior de la manguera de suministro, la manguera de retorno y el intercambiador de calor se debe mantener por encima del punto de rocío de la ubicación donde se está utilizando el intercambiador de calor.

**Atención:** El agua refrigerada primaria típica es demasiado fría para utilizarse en esta aplicación porque para tener agua refrigerada la temperatura debe ser de 4°C - 6°C (39°F - 43°F).

#### **Importante:**

El sistema que suministra el agua refrigerada debe poder mediar el punto de rocío de la sala y ajustar automáticamente la temperatura del agua como corresponda. De lo contrario, la temperatura del agua debe estar por encima del punto de rocío máximo para esa instalación de centro de datos. Por ejemplo, se debe mantener la siguiente temperatura de agua mínima:

- 18°C más o menos 1°C (64,4°F más o menos 1,8°F). Esta especificación es aplicable en una especificación ambiental de clase 1 ASHRAE que necesita un punto de rocío máximo de 17°C (62,6°F).
- 22°C más o menos 1°C (71,6°F más o menos 1,8°F). Esta especificación es aplicable en una especificación ambiental de clase 2 ASHRAE que necesita un punto de rocío máximo de 21°C (69,8°F).

Consulte la publicación *ASHRAE document Thermal Guidelines for Data Processing Environments*.

**Presión:**

La presión del agua en el bucle secundario debe ser inferior a 690 kPa (100 psi). La presión de funcionamiento normal en el intercambiador de calor debe ser de 414 kPa (60 psi) o menos.

**Índice de flujo:**

El índice de flujo del agua en el sistema debe estar en el rango de 23 a 57 litros (6 a 15 galones) por minuto.

La bajada de presión frente al índice de flujo para los intercambiadores de calor (incluidos los acoplamientos de conexión rápida) se define como de 103 kPa (15 psi) a 57 litros (15 galones) por minuto aproximadamente.

**Límites de volumen de agua:**

El intercambiador de calor contiene aproximadamente 9 litros (2,4 galones). Las mangueras de suministro y retorno de quince metros (50 pies) de 19 mm (0,75 pulgadas) contienen aproximadamente 9,4 litros (2,5 galones). Para minimizar la exposición al desbordamiento en caso de fugas, el sistema de refrigeración de producto entero (intercambiador de calor, manguera de suministro y manguera de retorno), excluido cualquier tanque de reserva, debe tener un máximo de 18,4 litros (4,8 galones) de agua. Esto es una declaración de advertencia, no un requisito funcional. Además, considere la posibilidad de utilizar los métodos de detección de fugas en el bucle secundario que suministra agua al intercambiador de calor.

**Exposición al aire:**

El bucle de refrigeración secundario es un bucle cerrado, sin exposición continua al aire de la sala. Tras llenar el bucle, extraiga todo el aire del mismo. Se proporciona una válvula de extracción del aire en la parte superior del colector de intercambiador de calor para purgar todo el aire del sistema.

**Especificaciones de distribución de agua para bucles secundarios**

Conozca los diversos componentes de hardware que forman el bucle secundario de sistema de reparto que proporciona el agua fría acondicionada al intercambiador de calor. El sistema de reparto incluye tuberías, mangueras y el hardware de conexión necesario para conectar las mangueras al intercambiador de calor. El manejo de mangueras se puede utilizar en entornos de suelo elevado y de suelo no elevado.

El intercambiador de calor puede eliminar el 100% o más de la carga de calor de un bastidor individual cuando funciona bajo condiciones óptimas.

El bucle de refrigeración primario sería el suministro de agua fría del edificio o una unidad de refrigeración modular. No debe utilizarse el bucle primario como fuente directa de refrigerante para el intercambiador de calor.

La obtención e instalación de los componentes necesario para crear el sistema de bucle de refrigeración secundario son necesarios y son responsabilidad suya. La principal finalidad es proporcionar ejemplos de métodos típicos de las características de configuración y operación de bucle secundario que se necesitan para proporcionar un suministro adecuado y seguro de agua al intercambiador de calor.

### **Atención:**

El dispositivo de seguridad contra la sobrepresión debe cumplir los siguientes requisitos:

- Cumplir la *ISO 4126-1*.
- Debe estar instalado para que se pueda acceder a él fácilmente para la inspección, el mantenimiento y la reparación.
- Debe estar conectado lo más próximo al dispositivo que se desea proteger.
- Debe poder ajustarse utilizando sólo una herramienta.
- Debe tener una abertura de descarga dirigida de forma que el agua o el fluido descargados no supongan un peligro ni se dirijan a ninguna persona.
- Debe tener una capacidad de descarga adecuada para garantizar que no se exceda la presión de trabajo máxima.
- Debe estar instalado sin una válvula de cierre entre el dispositivo de seguridad contra la sobrepresión y el dispositivo protegido.

Lea las siguientes directrices antes de diseñar la instalación:

- Se necesita un método para supervisar y establecer la velocidad de flujo total que se proporciona a todos los intercambiadores de calor. Puede ser un medidor de flujo discreto que esté incorporado en el bucle de flujo o un medidor de flujo en el bucle secundario de la unidad de distribución de refrigerante (CDU).
- Después de establecer la velocidad de flujo total para todos los intercambiadores de calor utilizando un medidor de flujo, es importante diseñar el sistema de fontanería para que proporcione la velocidad de flujo que desea para cada intercambiador de calor y proporcione una manera de verificar la velocidad de flujo. Otros métodos, como los medidores de flujo incorporados o externos, pueden proporcionar una manera más precisa de establecer la velocidad de flujo a través de las válvulas de cierre individuales.
- Diseñe el bucle de flujo para minimizar la caída de presión total en el bucle de flujo. La característica de Conexión rápida de baja impedancia opcional no puede ser los acoplamientos de conexión rápida Parker que se utilizan en el intercambiador de calor debido a la caída de presión excesiva que está asociada con el flujo a través de cuatro pares de conexiones rápidas en serie. Estas deben ser conexiones rápidas de baja impedancia muy bajas, cerca de 0. De forma alternativa, estas conexiones rápidas se pueden eliminar y sustituir con una conexión de punta de manguera.

### **Colectores y conductos:**

Los colectores que aceptan conductos de alimentación de gran diámetro de una unidad de bombeo son el método preferido de dividir el flujo de agua en conductos o mangueras de menor diámetro que se dirigen a intercambiadores de calor individuales. Los colectores deben estar contruidos de materiales compatibles con la unidad de bombeo y los conductos relacionados. Los colectores deben proporcionar suficientes puntos de conexión para permitir conectar un número coincidente de líneas de suministro y retorno y los colectores deben coincidir con la valoración de capacidad de las bombas y del intercambiador de calor de bucle (entre el bucle de refrigeración secundario y el origen de agua fría del edificio). Ancle o restrinja todos los colectores para proporcionar el soporte necesario a fin de evitar movimientos cuando se conecten acoplamientos de conexión rápida a los colectores.

Ejemplo de tamaños de conductos de suministro de colectores:

- Utilice un conducto de suministro de 50,8 mm (2 pulgadas) o mayor para proporcionar el flujo correcto a tres mangueras de suministro de 19 mm (0,75 pulgadas), con una unidad de distribución de refrigerante (CDU) de 100 kW.
- Utilice un conducto de suministro de 63,5 mm (2,50 pulgadas) o mayor para proporcionar el flujo correcto a cuatro mangueras de suministro de 19 mm (0,75 pulgadas), con una CDU de 120 kW.

- Utilice un conducto de suministro de 88,9 mm (3,50 pulgadas) o mayor para proporcionar el flujo correcto a nueve mangueras de suministro de 19 mm (0,75 pulgadas), con una CDU de 300 kW.

Para detener el flujo de agua en etapas individuales de varios bucles de circuito, instale válvulas de cierre para cada línea de suministro y retorno. Esto proporciona una manera de dar servicio o sustituir un intercambiador de calor individual sin que ello afecte al funcionamiento de otros intercambiadores de calor del bucle.

Para asegurarse de que se están cumpliendo las especificaciones de agua y que se está realizando la eliminación de calor óptima, utilice la calibración (la supervisión) de temperatura y flujo en los bucles secundarios.

Ancle o restrinja todos los colectores y tuberías para proporcionar el soporte necesario y para evitar movimientos cuando se están conectando acoplamientos de conexión rápida a los colectores.

### **Mangueras flexibles y conexiones a colectores e intercambiadores de calor:**

Las configuraciones de tuberías y mangueras pueden variar. Puede determinar la mejor configuración para la instalación analizando las necesidades de las instalaciones o un representante de preparación de emplazamiento puede proporcionar este análisis.

Se necesitan mangueras flexibles para proporcionar y devolver agua entre el sistema de fontanería (colectores y unidades de distribución de refrigerante) y el intercambiador de calor (permitiendo el movimiento necesario para abrir y cerrar al puerta posterior del bastidor).

Hay mangueras disponibles que proporcionan agua con características de bajada de presión aceptables y que ayudan a evitar la reducción de algunos inhibidores de corrosión. Estas mangueras deben estar hechas de caucho de monómero de etileno propileno dieno (EPDM) tratado con peróxido, material óxido no metálico, y deben tener acoplamientos de conexión rápida Parker Fluid Connectors en un extremo, que se conectan al intercambiador de calor, y deben tener un acoplamiento de conexión rápida de baja impedancia o nada para conectarse a una punta en el otro extremo. Los acoplamientos Parker son compatibles con los acoplamientos de intercambiador de calor. Están disponibles longitudes de manguera de 3 a 15 metros (10 a 50 pies), en incrementos de 3 metros (10 pies). Las mangueras de más de 15 metros (50 pies) pueden crear pérdida de presión inaceptable en el circuito secundario y reducir el flujo de agua, disminuyendo las prestaciones de eliminación de calor del intercambiador de calor.

Utilice conductos o tuberías sólidos que tengan un diámetro interior mínimo de 19 mm (0,75 pulgadas) y el menor número posible de juntas entre una manguera y un intercambiador de calor en cada bucle secundario.

Utilice acoplamientos de conexión rápida para conectar las mangueras a los intercambiadores de calor. Los acoplamientos de manguera que se conectan al intercambiador de calor deben tener las siguientes características:

- Los acoplamientos deben estar hechos de acero inoxidable de la serie 300-L o latón con menos del 30% de contenido en zinc pasivados. El tamaño del acoplamiento es de 19 mm (0,75 pulgadas).
- La manguera de suministro debe tener una boquilla de acoplamiento rápido Parker (macho), número de pieza SH6-63-W, o equivalente. La manguera de retorno debe tener un acoplamiento de conexión rápida Parker (hembra), número de pieza SH6-62-W, o equivalente.
- Si se utiliza un acoplamiento de conexión rápida de baja impedancia en el extremo opuesto (colector) de la manguera, utilice mecanismos de bloqueo positivo para evitar la pérdida de agua cuando las mangueras estén desconectadas. Las conexiones deben minimizar el derrame de agua y la inclusión de aire en el sistema cuando están desconectadas.

## Especificaciones de la Hardware Management Console

Las especificaciones de Hardware Management Console (HMC) proporcionan información detallada para la HMC, incluidas las dimensiones, las características eléctricas, la alimentación, la temperatura, el entorno y los espacios libres de servicio.

### Especificaciones de la Hardware Management Console 7042-C07 de sobremesa

Las especificaciones de hardware proporcionan información detallada sobre la Hardware Management Console (HMC), incluidas las dimensiones, las características eléctricas, la alimentación, la temperatura y las especificaciones de entorno.

La HMC controla sistemas gestionados, incluyendo la gestión de particiones lógicas y el uso de capacidad bajo demanda. Mediante aplicaciones de servicio, la HMC se comunica con sistemas gestionados para detectar, consolidar y enviar información a IBM para el análisis. La HMC suministra a los técnicos de servicio información de diagnóstico para sistemas que puedan operar en un entorno de varias particiones.

Utilice las siguientes especificaciones para planificar la Hardware Management Console.

Tabla 87. Dimensiones

Anchura	Profundidad	Altura	Peso
438 mm (17,25 pulgadas)	540 mm (21,25 pulgadas)	216 mm (8,5 pulgadas)	25,2 kg (56 libras)

Tabla 88. Especificaciones eléctricas<sup>1</sup>

Características eléctricas	Propiedades
Alimentación medida mínima	185 W
Alimentación medida máxima	523 W
Mínimo de kVA	0,106
Máximo de kVA	0,352
Salida térmica mínima	630 BTU/hora
Salida térmica máxima	1784 BTU/hora
Voltaje de entrada (rango bajo)	100 - 127 V CA
Voltaje de entrada (rango alto)	200 - 240 V CA
Frecuencia (rango bajo)	De 47 Hz a 53 Hz
Frecuencia (rango alto)	De 57 Hz a 63 Hz

1. El consumo de alimentación y la emisión de calor varían en función del número y tipo de dispositivos opcionales instalados y de los dispositivos opcionales de gestión de alimentación que se estén utilizando.

Tabla 89. Requisitos ambientales

Entorno	Operativo - Permitido	No operativo	No operativo (envío)
Temperatura	De 10°C a 32°C (de 50°F a 89,6°F)		De -40°C a 60°C (de -40°F a 140°F)
Rango de humedad	8% - 80%	8% - 80%	
Punto máximo de condensación	24°C (75°F)	27°C (80,6°F)	29°C (84,2°F)
Altitud máxima		2133 m (7000 pies) (servidor desconectado)	

Tabla 90. Emisiones de ruido<sup>1</sup>

Descripción del producto	Nivel de potencia acústica con ponderación A declarado, $L_{wAd}$ (bels)		Nivel de presión acústica con ponderación A declarado, $L_{pAm}$ (dB)	
	Operativo	No operativo	Operativo	No operativo
Configuración de una unidad de disco duro	5,2	4,8	37	33

**Nota:**

1. Estos niveles se han medido en entornos acústicamente controlados según los procedimientos especificados por las especificaciones del American National Standards Institute (ANSI) S12.10 e ISO 7779 y se notifican de acuerdo con la especificación IS) 9296. Los niveles reales de presión acústica en una ubicación determinada puede sobrepasar los valores medios indicados debido a reflejos de la sala y otras fuentes cercanas de ruido. Los niveles de sonido y alimentación declarados indican un límite superior, por debajo del cual operarán un gran número de sistemas.

## Especificaciones de la Hardware Management Console 7042-C08

Las especificaciones de hardware para el modelo 7042-C08 proporcionan información detallada para la Hardware Management Console (HMC), incluyendo las dimensiones, las características eléctricas, la alimentación, la temperatura y las especificaciones de entorno.

La HMC controla sistemas gestionados, incluyendo la gestión de particiones lógicas y el uso de capacidad bajo demanda. Mediante aplicaciones de servicio, la HMC se comunica con sistemas gestionados para detectar, consolidar y enviar información a IBM para el análisis. La HMC suministra a los técnicos de servicio información de diagnóstico para sistemas que puedan operar en un entorno de varias particiones.

Utilice las siguientes especificaciones para planificar la Hardware Management Console.

Tabla 91. Dimensiones

Anchura	Profundidad	Altura	Peso
216 mm (8,5 pulgadas)	540 mm (21,25 pulgadas)	438 mm (17,25 pulgadas)	19,6 - 21,4 kg (43 - 47 libras)

Tabla 92. Especificaciones eléctricas

Características eléctricas	Propiedades
Alimentación medida máxima	523 W
Máximo de kVA	0,55
Frecuencia	50 o 60 Hz
Salida térmica máxima	1784 BTU/hora
Rango bajo de voltaje de entrada	100 - 127 V ca
Rango alto de voltaje de entrada	200 - 240 V ca

Tabla 93. Requisitos de entorno

Entorno	Requisitos del sistema	Altitud
Temperatura de operación recomendada	10°C - 35°C (50°F - 95°F)	0 - 914,4 m (0 - 3000 pies)
	De 10°C a 32°C (de 50°F a 89,6°F)	914,4 - 2133,6 m (3000 - 7000 pies)
Temperatura no operativa	De 10°C a 43°C (de 50°F a 109,4°F)	2133,6 m (7000 pies)
Altitud máxima	ND	2133,6 m (7000 pies)
Temperatura durante el envío	De -40°C a 60°C (de -40°F a 140°F)	
Humedad en funcionamiento	8% - 80%	
Humedad no operativa	8% - 80%	



## Especificaciones de 7042-CR7 Hardware Management Console

Las especificaciones de hardware proporcionan información detallada sobre Hardware Management Console (HMC), incluidas las dimensiones, las características eléctricas, los requisitos ambientales y las emisiones de ruido.

La HMC controla sistemas gestionados, incluyendo la gestión de particiones lógicas y el uso de capacidad bajo demanda (CoD). Mediante la utilización de aplicaciones de servicio, la HMC se comunica con los sistemas gestionados para detectar, consolidar y enviar información a IBM para su análisis. La HMC suministra a los técnicos de servicio información de diagnóstico para sistemas que puedan operar en un entorno de varias particiones.

Utilice las siguientes especificaciones para planificar la HMC.

Tabla 94. Dimensiones

Anchura	Profundidad	Altura	Peso (configuración máxima)
429 mm (16,9 pulgadas)	734 mm (28,9 pulgadas)	43 mm (1,7 pulgadas)	16,4 kg (36,16 libras)

Tabla 95. Requisitos eléctricos

Características eléctricas	Propiedades
Alimentación medida máxima	351 W
Salida térmica máxima	1198 Btu/hora
Rango bajo de voltaje de entrada	100 - 127 V ca
Rango alto de voltaje de entrada	200 - 240 V ca
Frecuencia (hercios)	50 o 60 Hz (+/- 3 Hz)

Tabla 96. Requisitos ambientales

Entorno	Requisitos del sistema	Altitud
Temperatura de operación recomendada	10°C - 35°C (50°F - 95°F)	0 - 915 m (0 - 3000 pies)
	10°C - 32°C (50°F - 90°F)	915 - 2134 m (3000 - 7000 pies)
	10°C - 28°C (50°F - 83°F)	2134 - 3050 m (7000 - 10.000 pies)
Temperatura no operativa	5°C - 45°C (41°F - 113°F)	
Temperatura durante el envío	De -40°C a 60°C (de -40°F a 140°F)	
Altitud máxima	3048 m (10.000 pies)	
Humedad en funcionamiento	20% - 80%	
Punto de condensación en funcionamiento (máximo)	21°C (70°F)	
Humedad no operativa	8% - 80%	
Punto de condensación parado (máximo)	27°C (81°F)	

Tabla 97. Emisiones de ruido (configuración máxima)<sup>1</sup>

Características acústicas	Desocupado	Operativo
L <sub>WAd</sub>	6,2 belios	6,5 belios

Tabla 97. Emisiones de ruido (configuración máxima)<sup>1</sup> (continuación)

Características acústicas	Desocupado	Operativo
<p>1. Estos niveles se han medido en entornos acústicos controlados de acuerdo con los procedimientos especificados por el American National Standards Institute (ANSI) S12.10 e ISO 7779 y se han notificado de acuerdo con la normativa ISO 9296. Los niveles reales de presión acústica en una ubicación determinada puede sobrepasar los valores medios indicados debido a reflejos de la sala y otras fuentes cercanas de ruido. Los niveles de sonido y alimentación declarados indican un límite superior, por debajo del cual operarán un gran número de sistemas.</p>		

## Especificaciones de la Hardware Management Console 7042-CR8

Las especificaciones de hardware para el modelo 7042-CR8 proporcionan información detallada para la Hardware Management Console (HMC), incluyendo las dimensiones, las características eléctricas, la alimentación, la temperatura, las especificaciones de entorno y las emisiones de ruidos.

La HMC controla sistemas gestionados, incluyendo la gestión de particiones lógicas y el uso de capacidad bajo demanda. Mediante aplicaciones de servicio, la HMC se comunica con sistemas gestionados para detectar, consolidar y enviar información a IBM para el análisis. La HMC suministra a los técnicos de servicio información de diagnóstico para sistemas que puedan operar en un entorno de varias particiones.

Utilice las siguientes especificaciones para planificar la Hardware Management Console.

Tabla 98. Dimensiones

Anchura	Profundidad	Altura	Peso
429 mm (16,9 pulgadas)	734 mm (28,9 pulgadas)	43.0 mm (1,7 pulgadas)	16,4 kg (36,2 libras)

Tabla 99. Especificaciones eléctricas<sup>1</sup>

Características eléctricas	Propiedades
Alimentación medida máxima	330 W
Máximo de kVA	0,34
Salida térmica máxima	1126 BTU/hora
Voltaje de entrada (rango bajo)	100 - 127 V ca
Voltaje de entrada (rango alto)	200 - 240 V ca
Frecuencia	50 o 60 Hz
<p>1. El consumo de alimentación y la emisión de calor varían en función del número y tipo de dispositivos opcionales instalados y de los dispositivos opcionales de gestión de alimentación que se estén utilizando.</p>	

Tabla 100. Requisitos ambientales

Entorno	Operativo - Permitido	No operativo (sistema apagado)	No operativo (almacenamiento)	No operativo (envío)
Clase ASHRAE	A3			
Dirección del flujo del aire	De delante hacia atrás			

Tabla 100. Requisitos ambientales (continuación)

Entorno	Operativo - Permitido	No operativo (sistema apagado)	No operativo (almacenamiento)	No operativo (envío)
Temperatura	5°C - 40°C (41°F - 104°F) a 0 - 950 m (0 - 3117 pies)  Reduzca la temperatura máxima del sistema en 1°C por cada 175 m (574 pies) por encima de 950 m (3117 pies).  5°C - 28°C (41°F - 82°F) a 3050 m (10000 pies)	5°C - 45°C (41°F - 113°F)	1°C - 60°C (33,8°F - 140,0°F)	De -40°C a 60°C (de -40°F a 140°F)
Rango de humedad	Sin condensación: -12,0°C (10,4°F) punto de condensación  Humedad relativa (HR): 8% - 85%	8% - 85% HR	5% al 80% HR	5% - 100% HR
Punto máximo de condensación	24°C (75°F)	27°C (80,6°F)	29°C (84,2°F)	29°C (84,2°F)
Altitud máxima	3050 m (10000 pies)	3050 m (10000 pies)	3050 m (10000 pies)	10700 m (35105 pies)

Tabla 101. Emisiones de ruido (configuración máxima)<sup>1</sup>

Características acústicas	Desocupado	Operativo
L <sub>WAd</sub>	6,2 belios	6,5 belios
<p>1. El nivel de emisión de ruido que se ha indicado es el nivel de potencia acústica declarado (límite superior), en belios, para un ejemplo aleatorio de servidores. Todas las mediciones se realizan de acuerdo con la norma ISO 7779 y se notifican de acuerdo con la norma ISO 9296.</p>		

## Especificaciones de la Hardware Management Console 7042-CR9

Las especificaciones de hardware para el modelo 7042-CR9 proporcionan información detallada para la Hardware Management Console (HMC), incluyendo las dimensiones, las características eléctricas, la alimentación, la temperatura, las especificaciones de entorno y las emisiones de ruidos.

La HMC controla sistemas gestionados, incluyendo la gestión de particiones lógicas y el uso de capacidad bajo demanda. Mediante aplicaciones de servicio, la HMC se comunica con sistemas gestionados para detectar, consolidar y enviar información a IBM para el análisis. La HMC suministra a los técnicos de servicio información de diagnóstico para sistemas que puedan operar en un entorno de varias particiones.

Utilice las siguientes especificaciones para planificar la Hardware Management Console.

Tabla 102. Dimensiones

Anchura	Profundidad	Altura	Peso
429 mm (16,9 pulgadas)	734 mm (28,9 pulgadas)	43.0 mm (1,7 pulgadas)	15,9 kg (35 libras)

Tabla 103. Especificaciones eléctricas<sup>1</sup>

Características eléctricas	Propiedades
Alimentación medida mínima	135 W
Alimentación medida máxima	183 W
Mínimo de kVA	0,14
Máximo de kVA	0,191
Salida térmica mínima	460,62 BTU/hora
Salida térmica máxima	624,4 BTU/hora
Voltaje de entrada (rango bajo)	100 - 127 V ca
Voltaje de entrada (rango alto)	200 - 240 V CA
Frecuencia	50 o 60 Hz
1. El consumo de alimentación y la emisión de calor varían en función del número y tipo de dispositivos opcionales instalados y de los dispositivos opcionales de gestión de alimentación que se estén utilizando.	

Tabla 104. Requisitos ambientales

Entorno	Operativo - Permitido	No operativo (sistema apagado)	No operativo (almacenamiento)	No operativo (envío)
Clase ASHRAE	A3			
Dirección del flujo del aire	De delante hacia atrás			
Temperatura	5°C - 40°C (41°F - 104°F) a 0 - 950 m (0 - 3117 pies)  Reduzca la temperatura máxima del sistema en 1°C por cada 175 m (574 pies) por encima de 950 m (3117 pies).  5°C - 28°C (41°F - 82°F) a 3050 m (10000 pies)	5°C - 45°C (41°F - 113°F)	1°C - 60°C (33,8°F - 140,0°F)	De -40°C a 60°C (de -40°F a 140°F)
Rango de humedad	Sin condensación: -12,0°C (10,4°F) punto de condensación  Humedad relativa (HR): 8% - 85%	8% - 85% HR	5% al 80% HR	5% - 100% HR
Punto máximo de condensación	24°C (75°F)	27°C (80,6°F)	29°C (84,2°F)	29°C (84,2°F)
Altitud máxima	3050 m (10000 pies)	3050 m (10000 pies)	3050 m (10000 pies)	10700 m (35105 pies)

Tabla 105. Emisiones de ruido (configuración máxima)<sup>1</sup>

Características acústicas	Desocupado	Operativo
L <sub>WAd</sub>	6,1 belios	6,1 belios
1. El nivel de emisión de ruido que se ha indicado es el nivel de potencia acústica declarado (límite superior), en belios, para un ejemplo aleatorio de servidores. Todas las mediciones se realizan de acuerdo con la norma ISO 7779 y se notifican de acuerdo con la norma ISO 9296.		

## Especificaciones de la Hardware Management Console 7063-CR1

Las especificaciones de hardware para el modelo 7063-CR1 proporcionan información detallada para la Hardware Management Console (HMC), incluyendo las dimensiones, las características eléctricas, la alimentación, la temperatura, las especificaciones de entorno y las emisiones de ruidos.

La HMC controla sistemas gestionados, incluyendo la gestión de particiones lógicas y el uso de capacidad bajo demanda. Mediante aplicaciones de servicio, la HMC se comunica con sistemas gestionados para detectar, consolidar y enviar información a IBM para el análisis. La HMC suministra a los técnicos de servicio información de diagnóstico para sistemas que puedan operar en un entorno de varias particiones.

Utilice las siguientes especificaciones para planificar la Hardware Management Console.

Tabla 106. Dimensiones

Anchura	Profundidad	Altura
429 mm (16,9 pulgadas)	734 mm (28,9 pulgadas)	43.0 mm (1,7 pulgadas)
1. Los datos preliminares están sujetos a cambios.		

Tabla 107. Especificaciones eléctricas<sup>1,2</sup>

Características eléctricas	Propiedades
Voltaje de entrada (rango bajo)	100 - 127 V CA
Voltaje de entrada (rango alto)	200 - 240 V CA
Frecuencia	50 o 60 Hz
1. Los datos preliminares están sujetos a cambios.	
2. El consumo de alimentación y la emisión de calor varían en función del número y tipo de dispositivos opcionales instalados y de los dispositivos opcionales de gestión de alimentación que se estén utilizando.	

Tabla 108. Requisitos ambientales

Entorno	Operativo - Permitido	No operativo (sistema apagado)	No operativo (almacenamiento)	No operativo (envío)
Clase ASHRAE	A3			
Dirección del flujo del aire	De delante hacia atrás			
Temperatura	5°C - 40°C (41°F - 104°F) a 0 - 950 m (0 - 3117 pies)  Reduzca la temperatura máxima del sistema en 1°C por cada 175 m (574 pies) por encima de 950 m (3117 pies).  5°C - 28°C (41°F - 82°F) a 3050 m (10000 pies)	5°C - 45°C (41°F - 113°F)	1°C - 60°C (33,8°F - 140,0°F)	De -40°C a 60°C (de -40°F a 140°F)

Tabla 108. Requisitos ambientales (continuación)

Entorno	Operativo - Permitido	No operativo (sistema apagado)	No operativo (almacenamiento)	No operativo (envío)
Rango de humedad	Sin condensación: -12,0°C (10,4°F) punto de condensación  Humedad relativa (HR): 8% - 85%	8% - 85% HR	5% al 80% HR	5% - 100% HR
Punto máximo de condensación	24°C (75°F)	27°C (80,6°F)	29°C (84,2°F)	29°C (84,2°F)
Altitud máxima	3050 m (10000 pies)	3050 m (10000 pies)	3050 m (10000 pies)	10700 m (35105 pies)

## Especificaciones del conmutador del bastidor

Las especificaciones del conmutador del bastidor proporcionan información detallada sobre IBM BNT RackSwitch, incluidas las dimensiones, las características eléctricas, la alimentación, la temperatura, el entorno y el espacio libre para servicio.

Seleccione los modelos adecuados para ver las especificaciones correspondientes a su conmutador de bastidor.

### Hoja de especificaciones de G8052R RackSwitch

Las especificaciones de hardware proporcionan información detallada sobre IBM BNT RackSwitch, incluidas las dimensiones, las características eléctricas, la alimentación, la temperatura, el entorno y el espacio libre para servicio.

Tabla 109. Dimensiones

Altura	Anchura	Profundidad	Peso (máximo)
44 mm (1,73 pulgadas)	439 mm (17,3 pulgadas)	445 mm (17,5 pulgadas)	8,3 kg (18,3 libras)

Tabla 110. Especificaciones eléctricas

Características eléctricas	Propiedades
Requisitos de alimentación	200 W
Voltaje	90 - 264 V CA
Frecuencia	47 - 63 Hz
Salida térmica máxima	682,4 Btu/hora
Fase	1
kVA	0,204

Tabla 111. Requisitos ambientales y acústicos

Ambiental/Acústico	Operativo	Almacenamiento
Dirección del flujo del aire	De la parte posterior a la frontal	
Temperatura, ambiente operativo	0°C - 40°C (32°F - 104°F)	
Temperatura, (anomalía de ventilador) operativo	0°C - 35°C (32°F - 95°F)	
Temperatura de almacenamiento		De -40°C a +85°C (de -40°F a 185°F)
Rango de humedad relativa (no condensada)	10% - 90% HR	10% - 90% HR

Tabla 111. Requisitos ambientales y acústicos (continuación)

Ambiental/Acústico	Operativo	Almacenamiento
Altitud máxima	3050 m (10000 pies)	12190 m (40000 pies)
Disipación del calor	444 Btu/hora	
Emisión de ruido	Menos de 65 dB	

## Hoja de especificaciones de G8124ER RackSwitch

Las especificaciones de hardware proporcionan información detallada sobre IBM BNT RackSwitch, incluidas las dimensiones, las características eléctricas, la alimentación, la temperatura, el entorno y el espacio libre para servicio.

Tabla 112. Dimensiones

Altura	Anchura	Profundidad	Peso (máximo)
44 mm (1,73 pulgadas)	439 mm (17,3 pulgadas)	381 mm (15 pulgadas)	6,4 kg (14,1 libras)

Tabla 113. Especificaciones eléctricas

Características eléctricas	Propiedades
Requisitos de alimentación	275 W
Voltaje	100 - 240 V CA
Frecuencia	50 a 60 Hz
Salida térmica máxima	938,3 Btu/hora
Fase	1
kVA	0,281

Tabla 114. Requisitos ambientales y acústicos

Ambiental/Acústico	Operativo	Almacenamiento
Dirección del flujo del aire	De la parte posterior a la frontal	
Temperatura, ambiente operativo	0°C - 40°C (32°F - 104°F)	
Temperatura, (anomalía de ventilador) operativo	0°C - 35°C (32°F - 95°F)	
Temperatura de almacenamiento		De -40°C a +85°C (de -40°F a 185°F)
Rango de humedad relativa (no condensada)	10% - 90% HR	10% - 95% HR
Altitud máxima	3050 m (10000 pies)	4573 m (15000 pies)
Disipación del calor	1100 Btu/hora	
Emisión de ruido	Menos de 65 dB	

## Hoja de especificaciones de G8264R RackSwitch

Las especificaciones de hardware proporcionan información detallada sobre IBM BNT RackSwitch, incluidas las dimensiones, las características eléctricas, la alimentación, la temperatura, el entorno y el espacio libre para servicio.

Tabla 115. Dimensiones

Altura	Anchura	Profundidad	Peso (máximo)
44 mm (1,73 pulgadas)	439 mm (17,3 pulgadas)	513 mm (20,2 pulgadas)	10,5 kg (23,1 libras)

Tabla 116. Especificaciones eléctricas

Características eléctricas	Propiedades
Requisitos de alimentación	375 W
Voltaje	100 - 240 V CA
Frecuencia	50 a 60 Hz
Salida térmica máxima	1280 Btu/hora
Fase	1
kVA	0,383

Tabla 117. Requisitos ambientales y acústicos

Ambiental/Acústico	Operativo	Almacenamiento
Dirección del flujo del aire	De la parte posterior a la frontal	
Temperatura, ambiente operativo	0°C - 40°C (32°F - 104°F)	
Temperatura, (anomalía de ventilador) operativo	0°C - 35°C (32°F - 95°F)	
Temperatura de almacenamiento		De -40°C a +85°C (de -40°F a 185°F)
Rango de humedad relativa (no condensada)	10% - 90% HR	10% - 90% HR
Altitud máxima	1800 m (6000 pies)	12190 m (40000 pies)
Disipación del calor	1127 Btu/hora	
Emisión de ruido	Menos de 65 dB	

## Hoja de especificaciones de G8316R RackSwitch

Las especificaciones de hardware proporcionan información detallada sobre IBM BNT RackSwitch, incluidas las dimensiones, las características eléctricas, la alimentación, la temperatura, el entorno y el espacio libre para servicio.

Tabla 118. Dimensiones

Altura	Anchura	Profundidad	Peso (máximo)
43,7 mm (1,72 pulgadas)	439 mm (17,3 pulgadas)	483 mm (19 pulgadas)	9,98 kg (22.0 libras)

Tabla 119. Especificaciones eléctricas

Características eléctricas	Propiedades
Requisitos de alimentación	400 W
Voltaje	100 - 240 V CA
Frecuencia	50 a 60 Hz
Salida térmica máxima	1365 Btu/hora
Fase	1
kVA	0,408

Tabla 120. Requisitos ambientales

Entorno	Operativo
Dirección del flujo del aire	De la parte posterior a la frontal
Temperatura, ambiente operativo	0°C - 40°C (32°F - 104°F)



Tabla 120. Requisitos ambientales (continuación)

Entorno	Operativo
Rango de humedad relativa (no condensada)	10% - 90% HR
Altitud máxima	3050 m (10000 pies)
Disipación del calor	1100 Btu/hora

## Especificaciones de instalación de bastidores no adquiridos a IBM

Conozca los requisitos y las especificaciones para instalar sistemas IBM en bastidores que no se han comprado a IBM.

Este tema indica los requisitos y especificaciones para los bastidores de 19 pulgadas. Estos requisitos y especificaciones se proporcionan como ayuda para que pueda comprender los requisitos para instalar sistemas IBM en bastidores. Es responsabilidad suya, al trabajar con el fabricante de los bastidores, asegurarse de que el bastidor elegido cumple los requisitos y especificaciones listados aquí. Es recomendable disponer de diagramas mecánicos del bastidor, si el fabricante los proporciona, para realizar comparaciones con los requisitos y las especificaciones.

Los servicios de mantenimiento y los servicios de planificación de la instalación de IBM no cubren la verificación de la conformidad de los bastidores no de IBM con las especificaciones de bastidor de Power Systems. IBM ofrece bastidores para productos de IBM que se han probado y verificado en los laboratorios de desarrollo de IBM para que cumplan con la seguridad aplicable y los requisitos normativos. Estos bastidores también se han probado, y se ha verificado que se ajustan y funcionan bien con los productos IBM. El cliente es responsable de verificar con su fabricante del bastidor que los bastidores no de IBM cumplen con las especificaciones de IBM.

**Nota:** Los bastidores IBM 7014-T00, 7014-T42, 7014-B42, 0551 y 0553 cumplen todos los requisitos y especificaciones.

### Especificaciones de bastidor

Las especificaciones generales de bastidor incluyen las siguientes especificaciones:

- El bastidor o armario debe cumplir el estándar EIA-310-D para bastidores de 19 pulgadas publicado el 24 de agosto de 1992. El estándar EIA-310-D especifica las dimensiones internas, por ejemplo, la anchura de la apertura del bastidor (anchura del chasis), la anchura de los rebordes de montaje del módulo, el espaciado de los orificios de montaje y la profundidad de los rebordes de montaje. El estándar EIA-310-D no controla la anchura externa global del bastidor. No existen restricciones en la ubicación de paredes laterales y postes en los ángulos en relación al espacio de montaje interno.
- La abertura frontal del bastidor debe ser de 450 mm de anchura + 0,75 mm (17,72 pulgadas + 0,03 pulg), y los orificios de montaje del riel deben estar 465 mm + 0,8 mm (18,3 pulgadas + 0,03 pulgadas) separados del centro (anchura horizontal entre las columnas verticales de orificios en los dos rebordes de montaje frontales y en los dos rebordes de montaje posteriores).

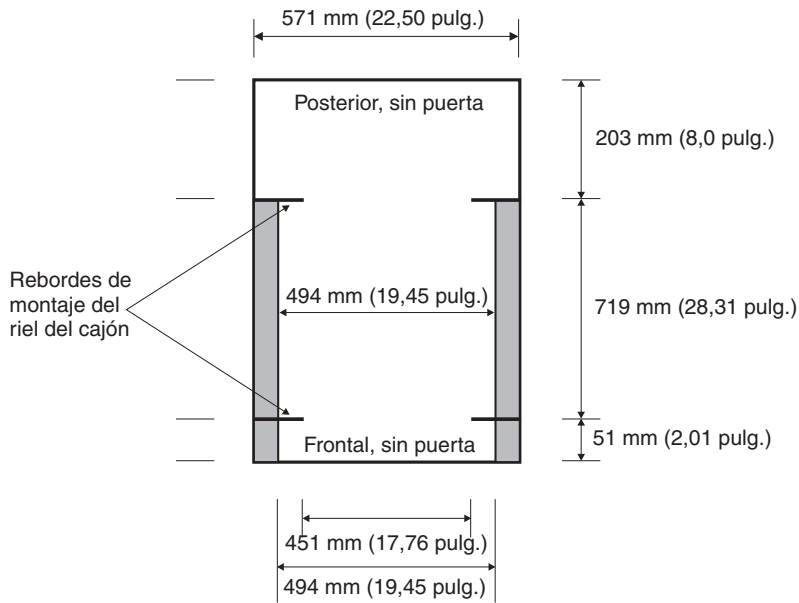

La distancia vertical entre los orificios de montaje debe consistir en grupos de orificios espaciados (desde la parte inferior a la superior) 15,9 mm (0,625 pulgadas), 15,9 mm (0,625 pulgadas) y 12,67 mm (0,5 pulgadas) en el centro (manteniendo un espacio vertical de 44,45 mm (1,75 pulgadas) entre cada grupo de tres orificios fuera del centro). Los rebordos de montaje frontal y posterior del bastidor o armario deben estar separados por 719 mm (28,3 pulgadas) y la anchura interna conectada por los rebordos de montaje debe ser al menos de 494 mm (19,45 pulgadas), para que los rieles de IBM se ajusten en el bastidor o armario (consulte la figura siguiente).

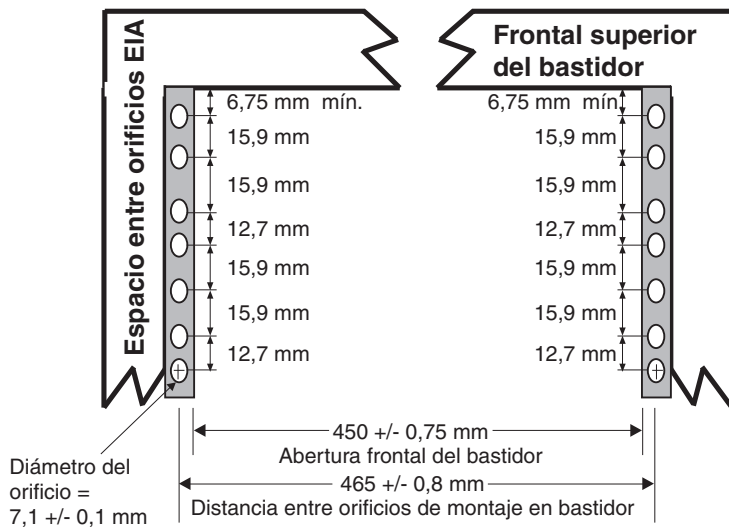

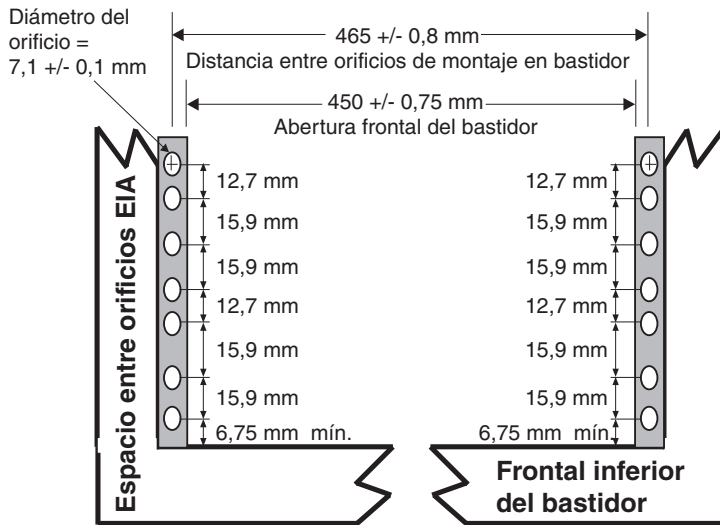

La abertura frontal del bastidor debe ser de 535 mm (21,06 pulgadas) para la dimensión C (la anchura entre la parte externa de los rebordes de montaje estándares; vea la Figura 43). La abertura posterior del bastidor debe ser de 500 mm (19,69 pulgadas) para la dimensión C (la anchura entre la parte externa de los rebordes de montaje estándar).



Figura 43. Dimensiones críticas del reborde de montaje

- Se necesita una anchura de abertura mínima del bastidor de 500 mm (19,69 pulgadas) para una profundidad de 330 mm (12,99 pulgadas) detrás del sistema instalado para las tareas de mantenimiento y reparación. La profundidad puede extenderse más allá de la puerta posterior del bastidor. El nodo de servidor 9080-MHE, 9080-MME, 9119-MHE o 9119-MME necesita por lo menos 254 mm (10 pulgadas) de profundidad en el bastidor desde el reborde de montaje del bastidor posterior a la línea del bastidor. Este espacio es necesario para la gestión de los cables.

**Nota:** Las unidades de distribución de alimentación (PDU) deben montarse horizontalmente en el espacio en U, para que la anchura adicional del bastidor también pueda utilizarse para la gestión de los cables del sistema 9080-MHE y 9119-MHE o 9080-MME y 9119-MME. Si las PDU se montan verticalmente en los bolsillos laterales, se necesita espacio adicional ya sea 2U bajo el cajón del servidor ya sea mediante 127 mm (5 pulgadas) adicionales de profundidad en el bastidor desde el reborde de

montaje del bastidor posterior a la línea del bastidor.

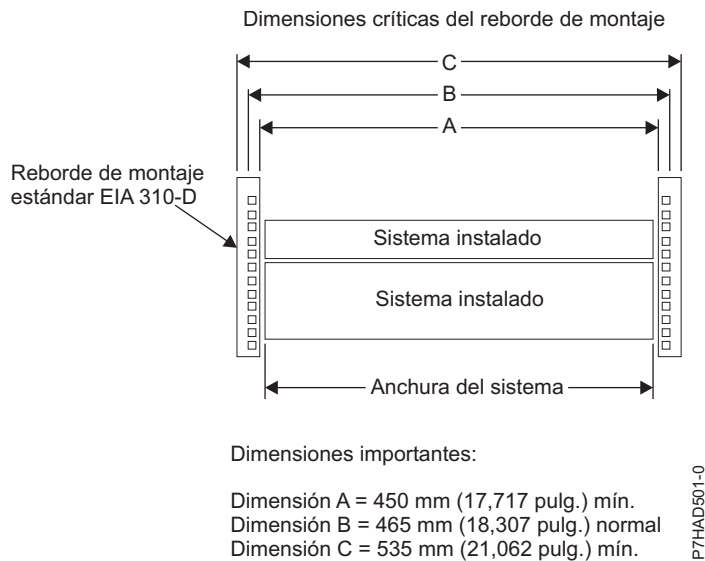
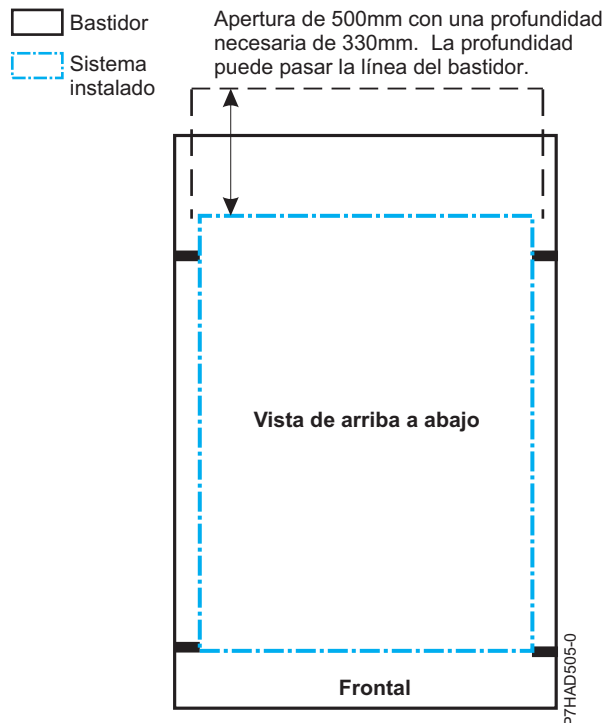

- El bastidor o armario debe ser capaz de soportar una carga media de 15,9 kg (35 libras) del peso del producto por unidad EIA.  
Por ejemplo, un cajón de cuatro EIA tiene un peso de cajón máximo de 63,6 kg (140 libras).  
Los siguientes tamaños de orificios de bastidor están soportados para bastidores en que se monta el hardware de IBM:
  - 7,1 mm más o menos 0,1 mm
  - 9,5 mm más o menos 0,1 mm
- Se deben instalar todos los componentes que se entregan con los productos Power Systems.
- En el bastidor o armario sólo están soportados los cajones de alimentación de CA. Es muy aconsejable utilizar una unidad de distribución de alimentación que cumpla las mismas especificaciones que las unidades de distribución de alimentación IBM para suministrar alimentación al bastidor (por ejemplo, el código de dispositivo 7188). Los dispositivos de distribución de alimentación de bastidor o armario deben satisfacer los requisitos de voltaje, amperaje y alimentación de los cajones, así como los de los productos adicionales que se conectan al mismo dispositivo de distribución de alimentación.  
El receptáculo de alimentación del bastidor o armario (unidad de distribución de alimentación, fuente de alimentación ininterrumpible o regleta para varias tomas de corriente) debe tener un tipo de conexión compatible para el cajón o dispositivo.
- El bastidor o armario debe ser compatible con los rieles de montaje de cajón. Los pasadores y tornillos de montaje de los rieles deben colocarse de forma ajustada y con firmeza en los orificios de montaje de rieles del bastidor o armario. Es muy aconsejable utilizar los rieles de montaje de IBM incluidos con el producto para instalarlo en el bastidor. Los rieles de montaje y el hardware de montaje suministrados con los productos IBM están diseñados y probados para soportar el producto con seguridad durante las actividades de operación y servicio, así como para soportar el peso del cajón o dispositivo. Los rieles deben facilitar el acceso de servicio permitiendo si es necesario la extensión del cajón hacia adelante, hacia atrás o en ambos sentidos. Algunos rieles, con dispositivos IBM para bastidores no IBM, proporcionan abrazaderas antiinclinación específicas del cajón, abrazaderas de bloqueo posteriores y guías de manejo de cables que requieren espacio libre en el lado posterior de los rieles.

**Nota:** Si el bastidor o armario tiene orificios cuadrados en los rebordes de montaje, puede ser necesario un adaptador de orificios de conector.

Si se utilizan rieles que no son IBM, los rieles deben tener una certificación de seguridad del producto para su uso con los productos IBM. Como mínimo, los rieles de montaje deben poder soportar cuatro veces el peso máximo de valor nominal del producto en la peor de las situaciones (posiciones frontal y posterior totalmente extendidas) de un minuto entero sin errores catastróficos.

- El bastidor o armario debe tener pies estabilizadores o abrazaderas instaladas en la parte frontal y la parte posterior o debe tener otro medio para evitar volcarse o inclinarse cuando se encaja el cajón o dispositivo en las posiciones de servicio frontal o posterior.

**Nota:** Ejemplos de algunas alternativas aceptables: el bastidor o armario puede estar firmemente atornillado al suelo, el techo o las paredes, o a bastidores o armarios adyacentes en caso de filas largas y pesadas de bastidores o armarios.

- Debe haber espacios libres de servicio frontales y posteriores adecuados (dentro y alrededor del bastidor o armario). El bastidor o armario debe tener suficiente espacio libre horizontal en la parte frontal y posterior para permitir el desplazamiento completo del cajón hacia las posiciones de acceso de servicio frontal y, si procede, posterior (generalmente, esto requiere un espacio libre de 914,4 mm (36 pulgadas) tanto en la parte frontal como en la posterior).
- Si están presentes, las puertas frontales y posteriores deben poder abrirse lo suficiente para proporcionar acceso sin limitaciones al servicio, o deben poder retirarse con facilidad. Si es necesario retirar las puertas para el servicio, es responsabilidad del cliente hacerlo antes del servicio.
- Debe haber el espacio libre adecuado alrededor del cajón dentro del bastidor o armario.
- Debe haber el espacio libre adecuado alrededor de la tapa biselada del cajón para poder abrirlo y cerrarlo, según las especificaciones del producto.
- Además, las puertas frontal o posterior deben mantener un mínimo de 51 mm (2 pulgadas) desde la puerta frontal, 203 mm (8 pulgadas) desde la puerta posterior, hasta el espacio libre del reborde de montaje, y 494 mm (19,4 pulgadas) desde la puerta frontal, 571 mm (22,5 pulgadas) desde la posterior y espacio libre de lado a lado para los biselados de cajón y los cables.
- El bastidor o armario debe proporcionar una ventilación adecuada de delante hacia atrás.

**Nota:** Para obtener una ventilación óptima, es aconsejable que el bastidor o armario no tenga puerta frontal. Si el bastidor o armario tiene puertas, éstas debe estar totalmente perforadas para facilitar un flujo de aire de adelante hacia atrás a fin de mantener la temperatura ambiental adecuada en el interior del cajón, según lo indicado en las especificaciones del servidor. Las perforaciones deben constituir un mínimo del 34% de área abierta por pulgada cuadrada. Las puertas posteriores no deben crear una presión posterior que pueda interferir con el funcionamiento del ventilador del servidor.

## **Requisitos generales de seguridad para productos IBM instalados en un bastidor o armario no IBM**

Los requisitos generales de seguridad para productos IBM instalados en bastidores no IBM son los siguientes:

- Cualquier producto o componente que se conecte a una unidad de distribución de alimentación IBM o a la alimentación principal (por medio de un cable de alimentación) o utilice cualquier voltaje superior a 42 V CA o 60 V CC (considerados como voltajes peligrosos) debe tener el Certificado de seguridad de un NRTL (laboratorio de pruebas nacionalmente reconocido) correspondiente al país en el que se instala.

Algunos de los elementos que requieren certificado de seguridad pueden ser: el bastidor o armario (si contiene componentes eléctricos que forman parte integrante del mismo), bandeja de ventiladores, unidad de distribución de alimentación, fuentes de alimentación ininterrumpibles, regletas para varias tomas de corriente o cualquier otro producto instalado en el bastidor o armario que se conecte a voltaje peligroso.

Ejemplos de NRTL aprobados por OSHA en Estados Unidos:

- UL
- ETL
- CSA (con marca CSA NRTL o CSA US)

Ejemplos de NRTL aprobados en Canadá:

- UL (marca ULc)
- ETL (marca ETLc)
- CSA

la Unión Europea requiere una marca CE una declaración de conformidad del fabricante (DOC).

Los productos certificados deben tener los logotipos o marcas de NRTL en algún lugar del producto o de su etiqueta. Sin embargo, la prueba de la certificación debe ponerse a disposición del IBM bajo petición. La prueba consta de elementos tales como copias de la licencia o certificado del NRTL, un certificado CB, una carta de autorización para aplicar a la marca NRTL, las primeras páginas del informe de certificación del NRTL, homologación en una publicación NRTL o una copia de la tarjeta amarilla UL. La prueba debe contener el nombre del fabricante, el tipo y modelo del producto, el estándar con el que se ha certificado, el nombre o logotipo del NRTL, el número de archivo o de licencia del NRTL y una lista de las condiciones de aceptación o divergencias. Una declaración del fabricante no constituye una prueba de certificación por parte de un NRTL.

- El bastidor o armario debe cumplir todos los requisitos eléctricos y mecánicos legales de seguridad del país en el que se instala. El bastidor o armario debe estar libre de exposición a riesgos (tales como voltajes superiores a 60 V CC o 42 V CA, energía superior a 240 VA, bordes afilados, puntos de pinzamiento mecánico o superficies calientes).
- Debe haber un dispositivo de desconexión concreto y accesible para cada producto del bastidor, incluida la unidad de distribución de alimentación.

Un dispositivo de desconexión puede consistir en el conector del cable de alimentación (si éste no es más largo de 1,8 m (6 pies), el receptáculo de entrada (si el cable de alimentación es de tipo desconectable), un conmutador de encendido/apagado o un conmutador de apagado de emergencia del bastidor, suponiendo que el dispositivo de desconexión desconecte toda la alimentación del bastidor o producto.

Si el bastidor o armario tiene componentes eléctricos (como, por ejemplo, bandejas de ventiladores o luces), el bastidor debe tener un dispositivo de desconexión accesible y concreto.

- El bastidor o armario, la unidad de distribución de alimentación y las regletas para varias tomas de corriente y todos los productos instalados en el bastidor o armario, deben estar adecuadamente conectados a tierra con el recurso del cliente.

No puede haber más de 0,1 ohmios entre la clavija de tierra de la conexión de la unidad de distribución de alimentación o del bastidor y cualquier superficie de metal o conductora del bastidor y de los productos instalados en él que pueda tocarse. El método de toma de tierra debe cumplir la normativa del código eléctrico del país que proceda (por ejemplo, NEC o CEC). El personal del servicio técnico de IBM puede verificar la continuidad de tierra una vez completada la instalación, y debe comprobarse antes de la primera actividad de servicio.

- El valor nominal de voltaje de la unidad de distribución de alimentación y de las regletas para varias tomas de corriente debe ser compatible con los productos conectados a ellos.

Las calificaciones de corriente y alimentación de la unidad de distribución de alimentación o las regletas para varias tomas de corriente utilizan el 80% del suministro eléctrico del edificio (según lo indicado en el National Electrical Code y el Canadian Electrical Code). La carga total conectada a la unidad de distribución de alimentación debe ser inferior al valor nominal de la unidad de distribución de alimentación. Por ejemplo, una unidad de distribución de alimentación con una conexión de 30 A debe funcionar para una carga total de 24 A (30 A x 80%). Por lo tanto, la suma de todo el equipo conectado a la unidad de distribución de alimentación en este ejemplo debe ser menor que el valor nominal de 24 A.

Si se instala una fuente de alimentación ininterrumpible, debe cumplir todos los requisitos de seguridad eléctrica, tal como se ha descrito para una unidad de distribución de alimentación (incluida la certificación de un NRTL).

- El bastidor o armario, las unidades de distribución de alimentación, las fuentes de alimentación ininterrumpible y las regletas para varias tomas de corriente, así como todos los productos del bastidor o armario deben instalarse según las instrucciones del fabricante y respetando todos los códigos y leyes locales, nacionales, de estado o provincia.

El bastidor o armario, las unidades de distribución de alimentación, las fuentes de alimentación ininterrumpible y las regletas para varias tomas de corriente, así como todos los productos del bastidor o armario deben utilizarse según lo indicado por el fabricante según la documentación de márketing y del producto).

- Toda la documentación de uso e instalación del bastidor o armario, las unidades de distribución de alimentación, las fuentes de alimentación ininterrumpible y de todos los productos del bastidor o armario, incluida la información de seguridad, debe estar disponible en el lugar de la instalación.
- Si existe más de una fuente de alimentación en el bastidor, debe haber etiquetas de seguridad claramente visibles para Fuente de alimentación múltiple (en los idiomas necesarios para el país en el que se instala el producto)
- Si el bastidor o armario o los productos instalados en él tenían etiquetas de seguridad o peso aplicadas por el fabricante, deben quedar intactas y traducidas a los idiomas necesarios para el país en el que se instala el producto.
- Si el bastidor o armario tiene puertas, se convierte en un alojamiento ignífugo por definición y debe cumplir los valores nominales de inflamabilidad aplicables (V-0 o superior). Se considera que cumplen la normativa los alojamientos totalmente metálicos de 1 mm (0,04 pulgadas) de grosor como mínimo. Los materiales decorativos deben tener un valor nominal de inflamabilidad de V-1 o superior. Si se utiliza cristal (por ejemplo, en las puertas del bastidor), debe ser un cristal de seguridad. Si se utilizan estanterías de madera en el bastidor/armario, deben estar tratadas con una capa ignífuga homologada UL.
- La configuración del bastidor o armario debe cumplir todos los requisitos de "seguridad de servicio" de IBM (póngase en contacto con el responsable de planificación de instalación de IBM para obtener asistencia en la determinación de si el entorno es seguro).

No debe haber herramientas o procedimientos de mantenimiento exclusivos que sean necesarios para el servicio.

Instalaciones de servicio elevadas, en que los productos a los que se presta servicio técnico se instalan entre 1,5 m y 3,7 m (5 pies y 12 pies) sobre el suelo, requieren la disponibilidad de una o varias escaleras no conductoras aprobadas por la OSHA y la CSA. Si se necesitan una o varias escaleras para el servicio, el cliente debe suministrar la escalera no conductora aprobada por OSHA y CSA (a menos que se hayan tomado otras decisiones de acuerdo con la sucursal local de IBM ). Algunos productos pueden tener limitaciones de instalación de bastidores. Consulte las especificaciones del producto o el servidor específico para ver las restricciones. Los productos instalados 2,9 m (9 pies) por encima del suelo requieren una oferta especial para que el personal de servicio técnico de IBM pueda darles servicio.

Para productos no destinados al montaje en bastidor a los que IBM debe dar servicio, los productos y componentes que se sustituyen como parte de dicho servicio no deben pesar más de 11,4 kg (25 libras). En caso de duda, póngase en contacto con el representante de planificación de la instalación.

No debe ser necesaria ninguna formación ni entrenamiento especiales para la seguridad del servicio de cualquiera de los productos instalados en los bastidores. En caso de duda, póngase en contacto con el responsable de planificación de la instalación.

#### **Referencia relacionada:**

“Especificaciones de bastidor” en la página 18

Las especificaciones de bastidor proporcionan información detallada sobre el bastidor, incluidas las dimensiones, las características eléctricas, la alimentación, la temperatura, el entorno y el espacio libre para servicio.

---

## Planificación de la alimentación

La planificación de la alimentación del sistema requiere conocimientos sobre los requisitos de alimentación del servidor, los requisitos de alimentación del hardware compatible y las necesidades de fuente de alimentación ininterrumpible del servidor. Utilice esta información para crear un plan de alimentación completo.

Antes de empezar las tareas de planificación, asegúrese de que ha cumplimentado los puntos de la siguiente lista de comprobación:

- Debe conocer los requisitos de alimentación del servidor.
- Debe conocer los requisitos del hardware compatible.
- Debe conocer los requisitos de la fuente de alimentación ininterrumpible.

## Revisión de las consideraciones sobre alimentación

Complete la siguiente lista de comprobación:

- Consulte sus necesidades de alimentación a un electricista cualificado.
- Determine un proveedor de fuente de alimentación ininterrumpible.
- Complete el formulario o formularios de información del servidor.

## Determinación de las necesidades de alimentación

Utilice estas directrices para asegurarse de que el servidor tiene la alimentación correcta para funcionar.

El servidor puede tener necesidades de alimentación diferentes de las de un PC (por ejemplo, voltaje y conexiones diferentes). IBM suministra cables de alimentación con un conector que corresponde a la toma de alimentación utilizada más habitualmente en el país o región en el que se suministra el producto. El usuario es responsable de proporcionar las tomas de alimentación adecuadas.

- Planifique el servidor eléctrico del sistema. Para obtener información sobre los requisitos de alimentación para un modelo específico, consulte la sección eléctrica en las especificaciones de servidor para ese servidor en concreto. Para obtener información sobre requisitos de alimentación para unidades de expansión o periféricos, seleccione el dispositivo adecuado de la lista de especificaciones de hardware compatible. Para equipo no listado, consulte la documentación del equipo (manuales del propietario) para conocer las especificaciones.
- Determine los tipos de enchufe y receptáculo del servidor: Por modelo, para poder tener instaladas las tomas de alimentación correctas.

**Consejo:** Imprima una copia de la tabla de receptáculos y conexiones y entréguela al electricista. La tabla contiene información necesaria para instalar tomas de alimentación.

- Anote la información de alimentación en el Formulario de información de servidor 3A. Incluya:
  - Tipo de conexión
  - Voltaje de entrada
  - Longitud del cable de alimentación (opcional)
- Planifique las anomalías de alimentación. Considere la posibilidad de adquirir una fuente de alimentación ininterrumpible para proteger el sistema contra fluctuaciones y caídas de la alimentación. Si su empresa posee una fuente de alimentación ininterrumpible, informe al proveedor de la misma de cualquier modificación efectuada en ella.
- Planifique el apagado de emergencia. Como medida de precaución, debe indicar algún método para desconectar la alimentación de todo el equipo del área del servidor. Coloque conmutadores de apagado en ubicaciones fácilmente accesibles para el operador del sistema y en salidas de la sala.



- Realice la toma de tierra del sistema. La toma de tierra eléctrica es importante para la seguridad y la operación correcta. El electricista debe respetar las normativas eléctricas nacionales y locales al instalar los cables, tomas de alimentación y paneles de alimentación eléctrica. Estas normativas tienen preferencia sobre cualquier otra recomendación.
- Póngase en contacto con un electricista. Póngase en contacto con un electricista cualificado para que se encargue de valorar los requisitos de alimentación del servidor y de instalar las tomas de alimentación necesarias. Entréguele una copia de la información de alimentación. Puede imprimir el diagrama de cableado de distribución de alimentación recomendado para que el electricista pueda consultarlo.

### Formulario de información del servidor 3A

Utilice este formulario para registrar el tipo y la cantidad de cables de alimentación necesarios para el servidor.

Bastidor	Tipo de dispositivo	Código de característica de descripción de dispositivo	Tipo de enchufe/voltaje de entrada

### Programas bajo licencia

Tabla 121. Lista de programas bajo licencia

Tabla 121. Lista de programas bajo licencia (continuación)

### Formulario de información de estación de trabajo 3B

Utilice este formulario para registrar el tipo y la cantidad de cables necesarios para el servidor.

Número de pieza	Tipo de dispositivo	Descripción de dispositivo	Ubicación de dispositivo	Longitud del cable	Tipo de enchufe/voltaje de entrada	Contacto telefónico

### Programas bajo licencia

Tabla 122. Lista de programas bajo licencia

## Enchufes y receptáculos

Seleccione el enlace de país o región para ver los enchufes y receptáculos disponibles por país. O, si utiliza una PDU, seleccione Conexión del servidor a una PDU.

### Cables de alimentación soportados

Averigüe qué cables de alimentación están soportados para su sistema.

Utilice las tablas siguientes para determinar el cable de alimentación apropiado que se debe utilizar con su sistema en su país.

La Tabla 123 lista los cables de alimentación a utilizar desde el servidor a la red eléctrica. Estos cables de alimentación no se utilizan con las PDU suministradas por IBM.

La Tabla 124 en la página 102 lista los cables de alimentación que conectar los servidores IBM a una PDU.

Tabla 123. Cables de alimentación soportados para los sistemas<sup>1</sup> POWER8





Códigos de característica (FC)	Descripción	Voltaje, amperaje y longitud	Enchufe que suministra IBM	Receptáculo de pared hembra coincidente (en la pared)	Número de pieza de IBM
6460	Enchufe tipo 4 NEMA 5-15	120 - 127 V CA, 12 A, 4,3 m (14 pies)	Tipo de enchufe 4 	Tipo de receptáculo 4 	39M5513
6469	Enchufe tipo 5 NEMA 6-15	200 - 240 V CA, 12 A (15 A rebajado), 4,3 m (14 pies)	Tipo de enchufe 5 	Tipo de receptáculo 5 	39M5096
6470	Enchufe tipo 4 NEMA 5-15	100 - 127 V CA, 12 A, 1,8 m (6 pies)	Tipo de enchufe 4 	Tipo de receptáculo 4 	39M5080
6471	Tipo 70 INMETRO NBR 6147	100 - 127 V CA, 15 A, 2,7 m (9 pies)	Tipo de enchufe 70 	Tipo de receptáculo 70 	39M5233

Tabla 123. Cables de alimentación soportados para los sistemas<sup>1</sup> POWER8 (continuación)





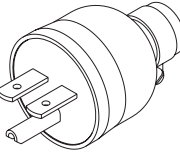
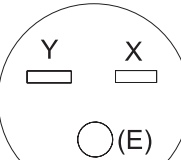

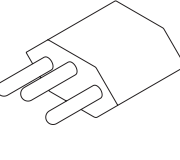
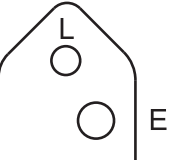

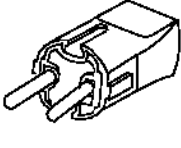

Códigos de característica (FC)	Descripción	Voltaje, amperaje y longitud	Enchufe que suministra IBM	Receptáculo de pared hembra coincidente (en la pared)	Número de pieza de IBM
6472	Tipo 18 CEE (7) VII	200 - 240 V CA, 10 A, 2,7 m (9 pies)	Tipo de enchufe 18 	Tipo de receptáculo 18 	39M5123
6473	Tipo 19 DK2-5a/S	200 - 240 V CA, 10 A, 2,7 m (9 pies)	Tipo de enchufe 19 	Tipo de receptáculo 19 	39M5130
6474	Tipo 23 BS1363/A	200 - 240 V CA, 10 A, 2,7 m (9 pies)	Tipo de enchufe 23 	Tipo de receptáculo 23 	39M5151
6475	Tipo 79 SI 32 o Tipo 32	200 - 240 V CA, 10 A, 2,7 m (9 pies)	Tipo de enchufe 32 	Tipo de receptáculo 32 	39M5172
6476	Tipo 24 1011-S24507	200 - 240 V CA, 10 A, 2,7 m (9 pies)	Tipo de enchufe 24 	Tipo de receptáculo 24 	39M5158
6477	Tipo 23 BS1363/A o Tipo 22 SANS 1661/SABS 164	200 - 240 V CA, 10 A, 2,7 m (9 pies)	Tipo de enchufe 22 	Tipo de receptáculo 22 	39M5144

Tabla 123. Cables de alimentación soportados para los sistemas<sup>1</sup> POWER8 (continuación)

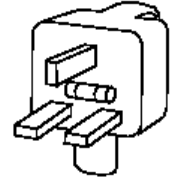
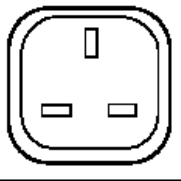







Códigos de característica (FC)	Descripción	Voltaje, amperaje y longitud	Enchufe que suministra IBM	Receptáculo de pared hembra coincidente (en la pared)	Número de pieza de IBM
6478	Tipo 25 CEI 23-16	200 - 240 V CA, 10 A, 2,7 m (9 pies)	Tipo de enchufe 25 	Tipo de receptáculo 25 	39M5165
6479	Tipo 6 AS/NZS 3112:2000	200 - 240 V CA, 10 A, 2,7 m (9 pies)	Tipo de enchufe 6 	Tipo de receptáculo 6 	39M5103
6488	Tipo 2 IRAM 2073	200 - 240 V CA, 10 A, 2,7 m (9 pies)	Tipo de enchufe 2 	Tipo de receptáculo 2 	39M5068
6493	Tipo 62 GB 2099.1, 1002	200 - 240 V CA, 10 A, 2,7 m (9 pies)	Tipo de enchufe 62 	Tipo de receptáculo 62 	39M5206
6494	Tipo 69 IS 6538	200 - 240 V CA, 16 A, 2,7 m (9 pies)	Tipo de enchufe 69 	Tipo de receptáculo 69 	39M5226
6495	Tipo 73	200 - 240 V CA, 10 A, 2,7 m (9 pies)	Tipo de enchufe 73  UNIAO CERTIFICADORA Type 73 nonlocking IPHAD940-0	Tipo de receptáculo 73 	39M5240

Tabla 123. Cables de alimentación soportados para los sistemas<sup>1</sup> POWER8 (continuación)



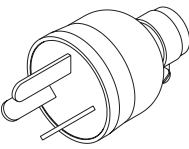
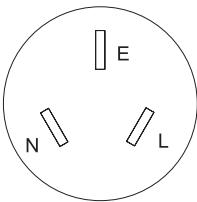
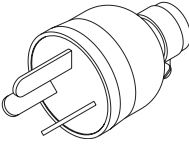
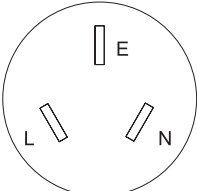





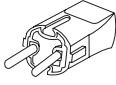

Códigos de característica (FC)	Descripción	Voltaje, amperaje y longitud	Enchufe que suministra IBM	Receptáculo de pared hembra coincidente (en la pared)	Número de pieza de IBM
6496	Tipo 66 KSC 8305, K60884-1	200 - 240 V CA, 15 A, 2,7 m (9 pies)	Tipo de enchufe 66 	Tipo de receptáculo 66 	39M5219
6497	Tipo NEMA L6-15P	200 - 240 V CA, 15 A, 1,8 m (6 pies)	Tipo de enchufe 10 	Tipo de receptáculo 10 	41V1961
6498	Tipo 34	200 - 240 V CA, 12 A, 1,8 m (6 pies), resistente al agua	Tipo de enchufe 34 	Tipo de receptáculo 34 	73F4931
6651	Tipo 75 CNS 10917-3	100 - 127 V CA, 15 A, 2,7 m (9 pies)	Tipo de enchufe 75 	Tipo de receptáculo 75 	39M5463
6659	Tipo 76 CNS 10917-3	200 - 240 V CA, 15 A, 2,7 m (9 pies)	Tipo de enchufe 76 	Tipo de receptáculo 76 	39M5254
6660	Tipo 59 JIS C8303 C8306	100 - 127 V CA, 15 A, 2,7 m (9 pies)	Tipo de enchufe 59 	Tipo de receptáculo 59 	39M5200

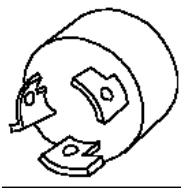
Tabla 123. Cables de alimentación soportados para los sistemas<sup>1</sup> POWER8 (continuación)

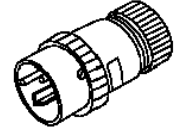

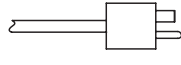

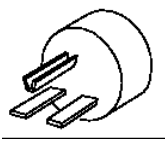
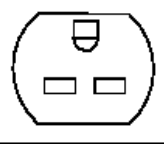

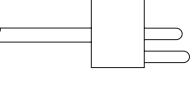

Códigos de característica (FC)	Descripción	Voltaje, amperaje y longitud	Enchufe que suministra IBM	Receptáculo de pared hembra coincidente (en la pared)	Número de pieza de IBM
6665	Tipo 61	200 - 240 V CA, 10 A, 3,0 m (10 pies)	Tipo de enchufe 61 	Tipo de receptáculo 61 	39M5392
6669	Tipo 57 JIS C8303 C8306	250 V CA, 15 A, 4,3 m (14 pies)	Tipo de enchufe 57 	Tipo de receptáculo 57	39M5187
6672	Tipo 26	200 - 240 V CA, 10 A, 1,5 m (5 pies)	Tipo de enchufe 26 	Tipo de receptáculo 26 	39M5375
6680	Tipo 6 AS/NZS 3112:2000	250 V CA, 10 A, 2,7 m (9 pies)	Tipo de enchufe 6 	Tipo de receptáculo 6 	39M5102
EPAD <sup>2</sup>	Tipo Rong Feng RF-203P	192 - 400 V CC, 10 A, 2,5 m (8 pies)	Enchufe HVDC Enchufe HVDC 	Receptáculo HVDC Receptáculo HVDC 	00RR617
EB3H	Cable de alimentación CC <sup>3,4</sup>	-48 V CC, 25 A, 3 m (10 pies)	Conector de posición XLX 3 multihaz 	Lengüeta cilíndrica estándar de dos agujeros <sup>5</sup> 	00RR437

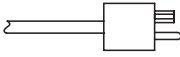
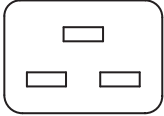
Tabla 123. Cables de alimentación soportados para los sistemas<sup>1</sup> POWER8 (continuación)

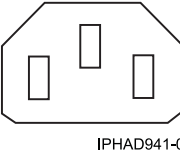
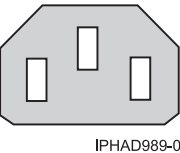
Códigos de característica (FC)	Descripción	Voltaje, amperaje y longitud	Enchufe que suministra IBM	Receptáculo de pared hembra coincidente (en la pared)	Número de pieza de IBM
<b>Notas:</b>					
1. Los números de pieza que se mencionan en esta tabla cumplen la Directiva 2002/95/EC de la Unión Europea sobre la restricción del uso de ciertas sustancias peligrosas en equipos eléctricos y electrónicos.					
2. Se puede utilizar el FC EPAC para permitir que IBM Manufacturing seleccione una longitud de cable (1,0 m (3,3 pies), 1,5 m (4,9 pies) o 2,5 m (8 pies)) durante la integración de bastidor.					
3. FC EB3H incluye una fuente de alimentación de 750 vatios y un interruptor para FC EPB8 (panel de distribución de alimentación).					
4. El tamaño del cable es 10 AWG (Medida de cable americano).					
5. FC EB3H se junta a FC EPB8.					

Tabla 124. Cables de alimentación de servidor a PDU soportados en sistemas POWER8

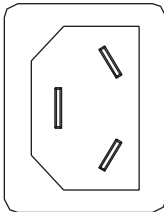
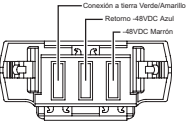
Códigos de característica (FC)	Descripción	Voltaje, amperaje y longitud	Cable de alimentación (extremo izquierdo)	Cable de alimentación (extremo derecho)	Número de pieza de IBM
4558	IEC 320 C19/C20	200-240 V CA, 16 A, 2,5 m (8 pies)	Tipo de enchufe 56 IEC 320 C20 	Tipo de enchufe 61 IEC 320 C19 	39M5389
6458	Tipo 26 IEC320 C13/C14	200-240 V CA, 10 A, 4,3 m (14 pies)	Tipo de conector 26 IEC 320 C13  IPHAD941-0	Tipo de enchufe 26 IEC 320 C14  IPHAD989-0	39M5378
6665	IEC 320 C13/C20	200-240 V CA, 10 A, 4,3 m (9 pies)	Tipo de conector 26 IEC 320 C13  IPHAD941-0	Tipo de enchufe 56 IEC 320 C20 	39M5392

Tabla 125. Cables de alimentación soportados por países

FC	Países soportados
6460	Samoa Americana, Antigua y Barbuda, Aruba, Bahamas, Barbados, Belice, Bermudas, Bolivia, Canadá, Islas Caimán, Colombia, Costa Rica, Cuba, República Dominicana, Ecuador, El Salvador, Guam, Guatemala, Haití, Honduras, Jamaica, Islas Marshall, México, Micronesia (Estados Federados de), Montserrat, Antillas Holandesas, Nicaragua, Islas Marianas del Norte, Palau, Panamá, Perú, Filipinas, Puerto Rico, San Marino, Arabia Saudí, Tailandia, Islas Turcas y Caicos, Estados Unidos, Venezuela

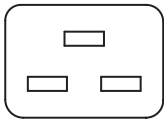
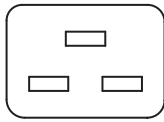
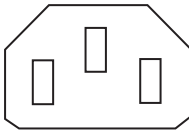
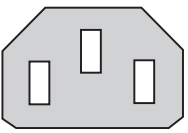
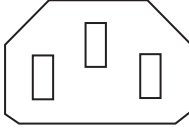
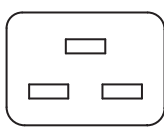

Tabla 125. Cables de alimentación soportados por países (continuación)

FC	Países soportados
6470	Samoa Americana, Antigua y Barbuda, Aruba, Bahamas, Barbados, Belice, Bermudas, Bolivia, Canadá, Islas Caimán, Colombia, Costa Rica, Cuba, República Dominicana, Ecuador, El Salvador, Guam, Guatemala, Haití, Honduras, Jamaica, Islas Marshall, México, Micronesia (Estados Federados de), Montserrat, Antillas Holandesas, Nicaragua, Islas Marianas del Norte, Palau, Panamá, Perú, Filipinas, Puerto Rico, San Marino, Arabia Saudí, Tailandia, Islas Turcas y Caicos, Estados Unidos, Venezuela
6471	Brasil
6472	Afganistán, Albania, Argelia, Samoa Americana, Andorra, Angola, Antártida, Armenia, Austria, Azerbaiyán, Bielorrusia, Bélgica, Benín, Bután, Bosnia-Herzegovina, Bulgaria, Burkina Faso, Burundi, Camboya, Camerún, Cabo Verde, República Centroafricana, Chad, Islas Navidad, Islas Cocos (Keeling), Comoras, Congo (República Democrática del), Congo (República del), Costa de Marfil, Croacia (República de), República Checa, Yibuti, Egipto, Guinea Ecuatorial, Eritrea, Estonia, Etiopía, Islas Feroe, Finlandia, Francia, Guayana francesa, Polinesia francesa, Gabón, Georgia, Alemania, Gibraltar, Grecia, Groenlandia, Guadalupe, Guinea, Guinea Bissau, Santa Sede (Estado de la Ciudad del Vaticano), Hungría, Islandia, Indonesia, Irán (República Islámica de), Kazajistán, Kirguistán, Laos (República Democrática Popular de), Letonia, Líbano, Lituania, Luxemburgo, Macedonia (antigua República Yugoslava de), Madagascar, Mali, Martinica, Mauritania, Mauricio, Mayotte, Moldavia (República de), Mónaco, Mongolia, Marruecos, Mozambique, Países Bajos, Nueva Caledonia, Níger, Isla de Norfolk, Noruega, Polonia, Portugal, Reunión, Rumanía, Federación Rusa, Ruanda, San Pedro y Miquelón, Santo Tomé y Príncipe, Arabia Saudí, Senegal, Serbia y Montenegro, Eslovaquia, Eslovenia (República de), Islas Salomón, Somalia, España, Surinam, Svalbard y Jan Mayen, Suecia, República Árabe de Siria, Tayikistán, Timor Oriental, Togo, Túnez, Turquía, Turkmenistán, Tuvalu, Ucrania, Uzbekistán, Vanuatu, Vietnam, Wallis y Futuna, Sáhara Occidental
6473	Dinamarca, Islas Falkland (Malvinas), Islas Feroe
6474	Bahrein, Bangladesh, Bután, Botsuana, Territorio Británico del Océano Índico, Brunéi Darussalam, Chipre, Dominica, Islas Falkland (Malvinas), Gambia, Ghana, Gibraltar, Granada, Guyana, Hong Kong S.A.R. de la RPC, Iraq, Irlanda, Jordania, Kenia, Kuwait, Lesotho, Liberia, Macao S.A.R. de la RPC, Malawi, Malasia, Maldivas, Malta, Birmania, Namibia, Nepal, Nigeria, Omán, Pakistán, Pitcairn, Qatar, Santa Helena, San Cristóbal y Nieves, Santa Lucía, San Vicente y las Granadinas, Samoa, Seychelles, Sierra Leona, Singapur, Sudáfrica, Sudán, Swazilandia, Tanzania (República Unida de), Timor Oriental, Trinidad y Tobago, Uganda, Emiratos Árabes Unidos, Reino Unido, Yemen, Zambia, Zimbabue
6475	Israel
6476	Liechtenstein, Suiza
6477	Bahrein, Bangladesh, Bután, Botsuana, Territorio Británico del Océano Índico, Brunéi Darussalam, Chipre, Dominica, Islas Falkland (Malvinas), Gambia, Ghana, Gibraltar, Granada, Guyana, Hong Kong S.A.R. de la RPC, Iraq, Irlanda, Jordania, Kenia, Kuwait, Lesotho, Liberia, Macao S.A.R. de la RPC, Malawi, Malasia, Maldivas, Malta, Birmania, Namibia, Nepal, Nigeria, Omán, Pakistán, Pitcairn, Qatar, Santa Helena, San Cristóbal y Nieves, Santa Lucía, San Vicente y las Granadinas, Samoa, Seychelles, Sierra Leona, Singapur, Sudáfrica, Sudán, Swazilandia, Tanzania (República Unida de), Timor Oriental, Trinidad y Tobago, Uganda, Emiratos Árabes Unidos, Reino Unido, Yemen, Zambia, Zimbabue
6478	Chile, Santa Sede (Estado de la Ciudad del Vaticano), Italia, República Árabe Libia
6479	Australia, Nueva Zelanda
6488	Argentina, Paraguay, Uruguay

Tabla 125. Cables de alimentación soportados por países (continuación)

FC	Países soportados
6489	<p>Afganistán, Albania, Argelia, Andorra, Angola, Antártida, Antigua y Barbuda, Argentina, Armenia, Azerbaiyán, Bahrein, Bangladesh, Bielorrusia, Bélgica, Belice, Benín, Bután, Bolivia, Bosnia y Herzegovina, Botsuana, Isla Bouvet, Brasil, Territorio Británico del Océano Índico, Brunéi Darussalam, Bulgaria, Burkina Faso, Burundi, Camboya, Camerún, Cabo Verde, República Centroafricana, Chad, Chile, China, Isla Navidad, Islas Cocos (Keeling), Comoras, Congo, Congo (República Democrática del), Islas Cook, Costa de Marfil, Croacia (República de), Cuba, Chipre, Yibuti, Dominica, Egipto, Guinea Ecuatorial, Eritrea, Etiopía, Islas Falkland (Malvinas), Islas Feroe, Fiyi, Francia, Guayana Francesa, Territorios franceses del sur, Gabón, Gambia, Georgia, Alemania, Ghana, Gibraltar, Grecia, Groenlandia, Granada, Guadalupe, Guinea, Guinea-Bissau, Guayana, Islas Heard y McDonald, Santa Sede (Estado de la Ciudad del Vaticano), Hong Kong, Hungría, Islandia, India, Indonesia, Irán (República Islámica de), Iraq, Irlanda, Italia, Jordania, Kazajistán, Kenia, Kiribati, Kuwait, Kirguizistán, Laos (República Democrática Popular de), Líbano, Lesoto, República Árabe Libia, Luxemburgo, Macao, Macedonia (antigua República Yugoslava de), Madagascar, Malawi, Malasia, Maldivas, Mali, Malta, Mauritania, Mauricio, Mayotte, Moldavia (República de), Mónaco, Mongolia, Montserrat, Marruecos, Mozambique, Birmania, Namibia, Nauru, Nepal, Países Bajos, Antillas Holandesas, Nueva Caledonia, Níger, Nigeria, Niue, Isla de Norfolk, Islas Marianas del Norte, Noruega, Omán, Pakistán, Territorios Palestinos, Papúa Nueva Guinea, Paraguay, Pitcairn, Polonia, Portugal, Qatar, Reunión, Rumanía, Ruanda, Santa Helena, San Cristóbal y Nieves, Santa Lucía, San Pedro y Miquelón, San Vicente y las Granadinas, Samoa, Arabia Saudí, Senegal, Serbia y Montenegro, Seychelles, Sierra Leona, Singapur, Eslovaquia, Eslovenia (República de), Islas Salomón, Somalia, Sudáfrica, Georgia del Sur y las Islas Sandwich del Sur, España, Sri Lanka, Sudán, Surinam, Svalbard y Jan Mayen, Suazilandia, República Árabe de Siria, Tayikistán, Tanzania (República Unida de), Tailandia, Timor Oriental, Togo, Tokelau, Tonga, Túnez, Turquía, Turkmenistán, Tuvalu, Uganda, Ucrania, Emiratos Árabes Unidos, Reino Unido, Uruguay, Uzbekistán, Vanuatu, Vietnam, Islas Vírgenes (Británicas), Wallis y Futuna, Sáhara Occidental, Yemen, Zambia, Zimbabue</p>
6491	<p>Afganistán, Albania, Argelia, Andorra, Angola, Antártida, Antigua y Barbuda, Argentina, Armenia, Azerbaiyán, Bahrein, Bangladesh, Bielorrusia, Bélgica, Belice, Benín, Bután, Bolivia, Bosnia y Herzegovina, Botsuana, Isla Bouvet, Brasil, Territorio Británico del Océano Índico, Brunéi Darussalam, Bulgaria, Burkina Faso, Burundi, Camboya, Camerún, Cabo Verde, República Centroafricana, Chad, Chile, China, Isla Navidad, Islas Cocos (Keeling), Comoras, Congo, Congo (República Democrática del), Islas Cook, Costa de Marfil, Croacia (República de), Cuba, Chipre, Yibuti, Dominica, Egipto, Guinea Ecuatorial, Eritrea, Etiopía, Islas Falkland (Malvinas), Islas Feroe, Fiyi, Francia, Guayana Francesa, Territorios franceses del sur, Gabón, Gambia, Georgia, Alemania, Ghana, Gibraltar, Grecia, Groenlandia, Granada, Guadalupe, Guinea, Guinea-Bissau, Guayana, Islas Heard y McDonald, Santa Sede (Estado de la Ciudad del Vaticano), Hong Kong, Hungría, Islandia, India, Indonesia, Irán (República Islámica de), Iraq, Irlanda, Italia, Jordania, Kazajistán, Kenia, Kiribati, Kuwait, Kirguizistán, Laos (República Democrática Popular de), Líbano, Lesoto, República Árabe Libia, Luxemburgo, Macao, Macedonia (antigua República Yugoslava de), Madagascar, Malawi, Malasia, Maldivas, Mali, Malta, Mauritania, Mauricio, Mayotte, Moldavia (República de), Mónaco, Mongolia, Montserrat, Marruecos, Mozambique, Birmania, Namibia, Nauru, Nepal, Países Bajos, Antillas Holandesas, Nueva Caledonia, Níger, Nigeria, Niue, Isla de Norfolk, Islas Marianas del Norte, Noruega, Omán, Pakistán, Territorios Palestinos, Papúa Nueva Guinea, Paraguay, Pitcairn, Polonia, Portugal, Qatar, Reunión, Rumanía, Ruanda, Santa Helena, San Cristóbal y Nieves, Santa Lucía, San Pedro y Miquelón, San Vicente y las Granadinas, Samoa, Arabia Saudí, Senegal, Serbia y Montenegro, Seychelles, Sierra Leona, Singapur, Eslovaquia, Eslovenia (República de), Islas Salomón, Somalia, Sudáfrica, Georgia del Sur y las Islas Sandwich del Sur, España, Sri Lanka, Sudán, Surinam, Svalbard y Jan Mayen, Suazilandia, República Árabe de Siria, Tayikistán, Tanzania (República Unida de), Tailandia, Timor Oriental, Togo, Tokelau, Tonga, Túnez, Turquía, Turkmenistán, Tuvalu, Uganda, Ucrania, Emiratos Árabes Unidos, Reino Unido, Uruguay, Uzbekistán, Vanuatu, Vietnam, Islas Vírgenes (Británicas), Wallis y Futuna, Sáhara Occidental, Yemen, Zambia, Zimbabue</p>

Tabla 125. Cables de alimentación soportados por países (continuación)

FC	Países soportados
6492	Argelia, Samoa Americana, Anguila, Antigua y Barbuda, Aruba, Bahamas, Barbados, Bielorrusia, Belice, Bermudas, Bolivia, Brasil, Canadá, Islas Caimán, Colombia, Congo, Congo (República Democrática del), Costa Rica, Cuba, República Dominicana, Ecuador, El Salvador, Polinesia Francesa, Guam, Guatemala, Haití, Honduras, Jamaica, Japón, Kazajistán, Liberia, Mali, Islas Marshall, Martinica, México, Micronesia (Estados Federados de), Moldavia (República de), Antillas Holandesas, Nicaragua, Islas Marianas del Norte, Palau, Panamá, Perú, Filipinas, Puerto Rico, San Marino, Santo Tomé y Príncipe, Arabia Saudí, Senegal, Somalia, Taiwán, Trinidad y Tobago, Islas Turcas y Caicos, Estados Unidos, Islas Periféricas de Estados Unidos, Venezuela, Vietnam, Islas Vírgenes (Estados Unidos)
6493	China
6494	India
6495	Brasil
6496	Corea
6497	Estados Unidos, México
6498	Japón
6651	Taiwán
6653	Disponibilidad internacional
6654	Argelia, Samoa Americana, Anguila, Antigua y Barbuda, Aruba, Bahamas, Barbados, Bielorrusia, Belice, Bermudas, Bolivia, Brasil, Canadá, Islas Caimán, Colombia, Congo, Congo (República Democrática del), Costa Rica, Cuba, República Dominicana, Ecuador, El Salvador, Polinesia Francesa, Guam, Guatemala, Haití, Honduras, Jamaica, Japón, Kazajistán, Liberia, Mali, Islas Marshall, Martinica, México, Micronesia (Estados Federados de), Moldavia (República de), Antillas Holandesas, Nicaragua, Islas Marianas del Norte, Palau, Panamá, Perú, Filipinas, Puerto Rico, San Marino, Santo Tomé y Príncipe, Arabia Saudí, Senegal, Somalia, Taiwán, Trinidad y Tobago, Islas Turcas y Caicos, Estados Unidos, Islas Periféricas de Estados Unidos, Venezuela, Vietnam, Islas Vírgenes (Estados Unidos)
6655	Estados Unidos, Canadá
6656	Disponibilidad internacional
6657	Australia, Nueva Zelanda
6658	Corea
6659	Taiwán
6660	Japón
6662	Taiwán

Tabla 125. Cables de alimentación soportados por países (continuación)

FC	Países soportados
6665	Afganistán, Albania, Argelia, Samoa Americana, Andorra, Angola, Anguila, Antártida, Antigua y Barbuda, Argentina, Armenia, Aruba, Australia, Austria, Azerbaiyán, Bahamas, Bahrein, Bangladesh, Barbados, Bielorrusia, Bélgica, Belice, Benín, Bermudas, Bután, Bolivia, Bosnia y Herzegovina, Bulgaria, Isla Bouvet, Brasil, Territorio Británico del Océano Índico, Brunéi Darussalam, Bulgaria, Burkina Faso, Burundi, Camboya, Camerún, Canadá, Cabo Verde, Islas Caimán, República Centroafricana, Chad, Chile, China, Isla Navidad, Islas Cocos (Keeling), Colombia, Comoras, Congo, Congo (República Democrática del), Islas Cook, Costa Rica, Costa de Marfil, Croacia (República de), Cuba, Chipre, República Checa, Dinamarca, Yibuti, Dominica, República Dominicana, Ecuador, Egipto, El Salvador, Guinea Ecuatorial, Eritrea, Estonia, Etiopía, Islas Falkland (Malvinas), Islas Feroe, Fiyi, Finlandia, Francia, Guayana Francesa, Polinesia Francesa, Territorios franceses del sur, Gabón, Gambia, Georgia, Alemania, Ghana, Gibraltar, Grecia, Groenlandia, Granada, Guadalupe, Guam, Guatemala, Guinea, Guinea-Bissau, Guayana, Haití, Islas Heard y McDonald, Santa Sede (Estado de la Ciudad del Vaticano), Honduras, Hong Kong, Hungría, Islandia, India, Indonesia, Irán (República Islámica de), Iraq, Irlanda, Israel, Italia, Jamaica, Japón, Jordania, Kazajistán, Kenia, Kiribati, Corea (República Popular Democrática de), Corea (República de), Kuwait, Kirguizistán, Laos (República Democrática Popular de), Letonia, Líbano, Lesoto, Liberia, República Árabe Libia, Liechtenstein, Lituania, Luxemburgo, Macao, Macedonia (antigua República Yugoslava de), Madagascar, Malawi, Malasia, Maldivas, Mali, Malta, Islas Marshall, Martinica, Mauritania, Mauricio, Mayotte, México, Micronesia (Estados Federados de), Moldavia (República de), Mónaco, Mongolia, Montserrat, Marruecos, Mozambique, Birmania, Namibia, Nauru, Nepal, Países Bajos, Antillas Holandesas, Nueva Caledonia, Nueva Zelanda, Níger, Nigeria, Niue, Isla Norfolk, Islas Marianas del Norte, Noruega, Omán, Pakistán, Palau, Territorios Palestinos, Panamá, Papúa Nueva Guinea, Paraguay, Perú, Filipinas, Pitcairn, Polonia, Portugal, Puerto Rico, Qatar, Reunión, Rumanía, Federación Rusa, Ruanda, Santa Helena, San Cristóbal y Nieves, Santa Lucía, San Pedro y Miquelón, San Vicente y las Granadinas, Samoa, San Marino, Santo Tomé y Príncipe, Arabia Saudí, Senegal, Serbia y Montenegro, Seychelles, Sierra Leona, Singapur, Eslovaquia, Eslovenia (República de), Islas Salomón, Somalia, Sudáfrica, Georgia del Sur y las Islas Sandwich del Sur, España, Sri Lanka, Sudán, Surinam, Svalbard y Jan Mayen, Suazilandia, Suecia, Suiza, República Árabe de Siria, Taiwán, Tayikistán, Tanzania (República Unida de), Tailandia, Timor Oriental, Togo, Tokelau, Tonga, Trinidad y Tobago, Túnez, Turquía, Turkmenistán, Islas Turcas y Caicos, Tuvalu, Uganda, Ucrania, Emiratos Árabes Unidos, Reino Unido, Estados Unidos, Islas Periféricas de Estados Unidos, Uruguay, Uzbekistán, Vanuatu, Venezuela, Vietnam, Islas Vírgenes (Británicas), Islas Vírgenes (Estados Unidos), Wallis y Futuna, Sáhara Occidental, Yemen, Zambia, Zimbabue
6669	Japón
6670	Japón
6680	Australia, Islas Cook, Fiyi, Kiribati, Nauru, Nueva Zelanda, Isla Niue, Papúa Nueva Guinea, Tokelau, Tonga

### Cables de alimentación de la PDU soportados

Averigüe qué cables de alimentación de la unidad de distribución de alimentación (PDU) están soportados para su sistema.

Utilice la tabla siguiente para determinar el cable de alimentación apropiado de la PDU que se debe utilizar con su sistema en su país.

**Nota:** Se deben utilizar PDU montadas horizontalmente para los sistemas 9080-MHE, 9080-MME, 9119-MHE y 9119-MME. Las PDU montadas verticalmente ocupan y limitan el acceso al espacio de colocación de cables en el lateral del servidor, y no se pueden utilizar.

Tabla 126. Cables de alimentación de la PDU soportados para los sistemas POWER8





Código de caract. (FC)	Descripción <ul style="list-style-type: none"> <li>Voltaje</li> <li>Amperaje</li> <li>Fase</li> <li>Longitud</li> <li>Enchufe de pared</li> </ul>	Enchufe que suministra IBM	Vista del enchufe	Conector hembra coincidente (en el cable)	Receptáculo de pared hembra coincidente (en la pared)	Número de pieza de IBM	Países
6489	Cable de alimentación, PDU a pared <ul style="list-style-type: none"> <li>Salida CA de 230 V</li> <li>32 A</li> <li>Conexión Y de 3 fases</li> <li>4,3 m (14 pies)</li> <li>IEC 309, 3P+N+G</li> </ul>	Tipo de enchufe 532P6W 		Tipo de conector 532C6W	Tipo de receptáculo 532R6W 	39M5413	Europa, Oriente Medio, África (EMEA)
6491	Cable de alimentación, PDU a pared <ul style="list-style-type: none"> <li>230 V CA</li> <li>63 A</li> <li>Una sola fase</li> <li>4,3 m (14 pies)</li> <li>IEC 309, P+N+G</li> </ul>	Tipo de enchufe 363P6W 		Tipo de conector 363C6W	Tipo de receptáculo 363P6W	39M5415	Europa, Oriente Medio, África (EMEA)
6492	Cable de alimentación, PDU a pared <ul style="list-style-type: none"> <li>200 - 208 V CA o 240 V CA</li> <li>Enchufe de 60 A (48 A rebajado)</li> <li>Una sola fase</li> <li>4,3 m (14 pies)</li> <li>IEC 309, 2P+G</li> </ul>	Tipo de enchufe 360P6W 		Tipo de conector 360C6W	Tipo de receptáculo 360P6W	39M5417	Estados Unidos, Canadá, América Latina, Japón y Taiwán
6653	Cable de alimentación, PDU a pared <ul style="list-style-type: none"> <li>Salida CA de 230 V</li> <li>16 A</li> <li>Conexión Y de 3 fases</li> <li>4,3 m (14 pies)</li> <li>IEC 309, 3P+N+G</li> </ul>	Tipo de enchufe 516P6W 		Tipo de conector 516C6W	Tipo de receptáculo 516R6W 	39M5412	Suiza
6654	Cable de alimentación, PDU a pared <ul style="list-style-type: none"> <li>200 - 208 V CA o 240 V CA</li> <li>Enchufe de 30 A (24 A rebajado)</li> <li>Una sola fase</li> <li>4,3 m (14 pies)</li> <li>NEMA L6-30</li> </ul>	Tipo de enchufe NEMA L6-30P 			Tipo de receptáculo NEMA L6-30R 	39M5416	Estados Unidos, Canadá, América Latina, Japón y Taiwán

Tabla 126. Cables de alimentación de la PDU soportados para los sistemas POWER8 (continuación)



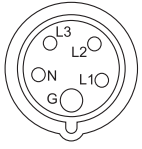
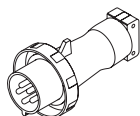
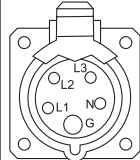

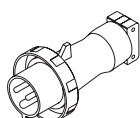
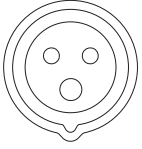
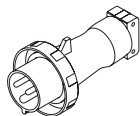
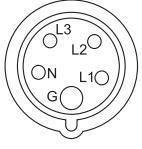
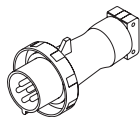
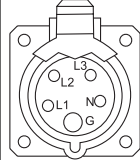
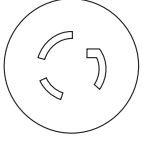
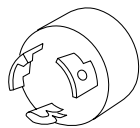



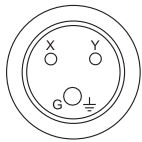
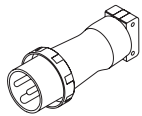

Código de caract. (FC)	Descripción <ul style="list-style-type: none"> <li>• Voltaje</li> <li>• Amperaje</li> <li>• Fase</li> <li>• Longitud</li> <li>• Enchufe de pared</li> </ul>	Enchufe que suministra IBM	Vista del enchufe	Conector hembra coincidente (en el cable)	Receptáculo de pared hembra coincidente (en la pared)	Número de pieza de IBM	Países
6655	Cable de alimentación, PDU a pared <ul style="list-style-type: none"> <li>• 200 - 208 V CA o 240 V CA</li> <li>• Enchufe de 30 A (24 A rebajado)</li> <li>• Una sola fase</li> <li>• 4,3 m (14 pies)</li> <li>• RS 3750DP (hermético)</li> </ul>					39M5418	Estados Unidos, Canadá, América Latina, Japón y Taiwán
6656	Cable de alimentación, PDU a pared <ul style="list-style-type: none"> <li>• 230 V CA</li> <li>• 32 A</li> <li>• Una sola fase</li> <li>• 4,3 m (14 pies)</li> <li>• IEC 309, P+N+G</li> </ul>	Tipo de enchufe 60309 		Tipo de conector 60309	Tipo de receptáculo 60309 	39M5414	Europa, Oriente Medio, África (EMEA)
6657	Cable de alimentación, PDU a pared <ul style="list-style-type: none"> <li>• 230 - 240 V CA</li> <li>• 32 A</li> <li>• Una sola fase</li> <li>• 4,3 m (14 pies)</li> <li>• PDL</li> </ul>	Tipo de enchufe 56P332 		Tipo de conector 56P332	Tipo de receptáculo 56CV332 	39M5419	Australia y Nueva Zelanda
6658	Cable de alimentación, PDU a pared <ul style="list-style-type: none"> <li>• 220 V CA</li> <li>• Enchufe de 30 A (24 A rebajado)</li> <li>• Una sola fase</li> <li>• 4,3 m (14 pies)</li> <li>• Enchufe coreano SJ-P3302</li> </ul>	Tipo de enchufe KP 32A 		Tipo de conector KP	Tipo de receptáculo KP 	39M5420	Corea del Sur

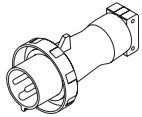
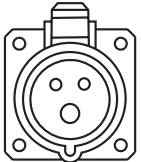
Tabla 126. Cables de alimentación de la PDU soportados para los sistemas POWER8 (continuación)

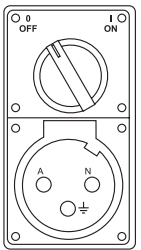
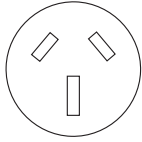
Código de caract. (FC)	Descripción <ul style="list-style-type: none"> <li>Voltaje</li> <li>Amperaje</li> <li>Fase</li> <li>Longitud</li> <li>Enchufe de pared</li> </ul>	Enchufe que suministra IBM	Vista del enchufe	Conector hembra coincidente (en el cable)	Receptáculo de pared hembra coincidente (en la pared)	Número de pieza de IBM	Países
6667	Cable de alimentación, PDU a pared <ul style="list-style-type: none"> <li>Salida CA de 230 - 240 V</li> <li>32 A</li> <li>Conexión Y de 3 fases</li> <li>4,3 m (14 pies)</li> <li>PDL 56P532</li> </ul>	Tipo de enchufe 56P532 		Tipo de conector 56P532	Tipo de receptáculo 56P532 	69Y1619	Australia y Nueva Zelanda
7196	PDU con cable fijo <ul style="list-style-type: none"> <li>200 - 208 V CA o 240 V CA</li> <li>Enchufe de 60 A (48 A rebajado)</li> <li>Conexión delta de 3 fases</li> <li>4,3 m (14 pies)</li> <li>IEC 309, 3P+G</li> </ul>	Tipo de enchufe 460P9W 		Tipo de conector 460C9W	Tipo de receptáculo 460R9W 		Estados Unidos, Canadá, América Latina, Japón y Taiwán

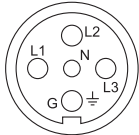
## Modificación de cables de alimentación proporcionados por IBM

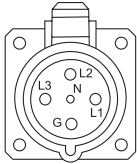
La modificación de los cables de alimentación proporcionados por IBM sólo se debe realizar en casos excepcionales, ya que los cables de alimentación proporcionados con los sistemas IBM cumplen unas especificaciones muy restrictivas de diseño y fabricación.

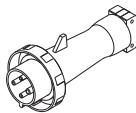
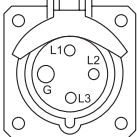
IBM recomienda el uso de un cable de alimentación suministrado por IBM, dadas las especificaciones que deben cumplirse para el diseño y la fabricación de nuestros cables de alimentación IBM. Las especificaciones, los componentes utilizados en el diseño y el proceso de fabricación constituyen un proceso aprobado por una agencia de seguridad externa auditado por agencias de seguridad de forma periódica para garantizar la calidad y el cumplimiento de los requisitos de diseño.

Cuando un servidor sale de fábrica, está homologado por agencias de seguridad, por lo que IBM no recomienda modificar los cables de alimentación proporcionados por IBM. En raras circunstancias, en las que la modificación de un cable de alimentación suministrado por IBM se considere esencial, debe:

- Describir la modificación con su proveedor de seguros para valor el efecto, si se produce, sobre la cobertura del seguro
- Consultar con un electricista profesional para el cumplimiento de los códigos locales

Los siguientes extractos del Services Reference Manual (SRM) describen la política sobre la modificación de cables de alimentación y sus derivaciones por parte de IBM.

## Extractos de SRM

Un grupo de cables asociado con una máquina IBM adquirida y que lleva la etiqueta IBM, es propiedad del propietario de la máquina IBM. Todos los demás grupos de cables suministrados por IBM (excepto aquellos por los que se haya pagado específicamente) son propiedad de IBM.

Los clientes asumen todos los riesgos que implica el hecho de encargar a terceros el funcionamiento o trabajo técnico de una máquina, como por ejemplo la instalación o eliminación de dispositivos, modificaciones o conexiones, pero sin limitarse a ellos.

IBM indicará al cliente de las limitaciones resultantes de la modificación que afecten a la capacidad de IBM para suministrar servicio de garantía o mantenimiento después de la revisión efectuada por el personal adecuado de entrega de servicio y prácticas comerciales (Service Delivery and Field Marketing Practices).

## Definición de una alteración

Una modificación es cualquier cambio realizado en una máquina IBM que signifique una desviación con respecto al diseño físico, mecánico, eléctrico o electrónico de IBM (incluido el microcódigo), independientemente de que se utilicen o no dispositivos o piezas adicionales. Una modificación es también una interconexión con algún lugar que no sea una interfaz definida por IBM. Consulte el documento Multiple Supplier Systems Bulletin para obtener más detalles.

En el caso de una máquina modificada, el servicio está limitado a las partes no modificadas de la máquina IBM.

Después de la inspección, IBM continuará con el servicio de garantía o mantenimiento a disposición del cliente, según proceda, para la parte no modificada de la máquina IBM.

IBM no realizará el mantenimiento de la parte modificada de una máquina IBM bajo ningún acuerdo ni servicio por horas de IBM.

Si tiene más preguntas acerca de la modificación de cables de alimentación, póngase en contacto con el servicio técnico de IBM.

## Fuente de alimentación ininterrumpible

Hay fuentes de alimentación ininterrumpible disponibles para satisfacer las necesidades de protección de alimentación de los servidores de IBM. La fuente de alimentación ininterrumpible (UPS) es IBM tipo 9910.

Las soluciones de fuente de alimentación ininterrumpible IBM 9910 son compatibles con los requisitos de alimentación de los servidores Power Systems y pasan los procedimientos de comprobación de IBM. Las fuentes de alimentación ininterrumpibles están destinadas a suministrar una única fuente para la adquisición y protección de servidores IBM. Todas las fuentes de alimentación ininterrumpibles 9910 incluyen un paquete de garantía adicional diseñado para aumentar la posibilidad de recuperar la inversión efectuada en fuentes de alimentación ininterrumpibles disponibles actualmente en el mercado.

Las soluciones de fuente de alimentación ininterrumpible de tipo 9910 pueden solicitarse a *Eaton*.

Para obtener más información sobre los sucesos de conclusión del sistema y de avisos de alimentación, o sobre cómo realizar cambios en las opciones de configuración predeterminadas como, por ejemplo, el tiempo de conclusión del sistema cuando se detecta un error de alimentación, consulte:

- AIX: Mandato `rc.powerfail`
- IBM i: Valor del sistema de tiempo de retardo de la fuente de alimentación ininterrumpible



## Código de característica ECCF (Número de pieza 00FV631) - Cable conversor de puerto del sistema para UPS

El ECCF es un cable conversor que permite las comunicaciones entre una tarjeta de interfaz de relé PS a un puerto USB del procesador de servicio. El servidor tiene dos puertos USB 2.0 de procesador de servicio en la tarjeta hija de E/S nativa con las etiquetas 1 y 2. Con la característica ECCF se puede utilizar cualquiera de estos puertos (1 o 2). Solo se permite una ECCF por servidor. Los conectores de la ECCF incluyen un USB macho y un conector D-shell hembra de 9 patillas. La longitud del cable es de 1650 mm (65 pulgadas).

Se puede conectar el cable al puerto USB 1 o al puerto USB 2 en cualquier momento. No es necesario realizar una IPL en el servidor para que reconozca el cable. El cable contiene componentes electrónicos activos que indican al procesador de servicio que se ha conectado una UPS. La UPS puede proporcionar información de estado (por ejemplo, UPS activada, error de programa de utilidad de UPS, batería de UPS baja y ajuste temporal de UPS) a través del cable al hipervisor físico para difundirla a todas las particiones.

### Notas:

1. Los dos puertos USB 2.0 del procesador de servicios que están etiquetados como 1 y 2 corresponden a los códigos de ubicación Un-P1-C1-T2 y Un-P1-C1-T3. Para obtener más información sobre los códigos de ubicación, consulte Ubicación de piezas y códigos de ubicación.
2. El código de característica (FC) ECCF está disponible para los sistemas 5148-21L, 5148-22L, 8247-21L, 8247-22L, 8247-42L, 8284-22A, 8286-41A y 8286-42A.
3. El diseño de la patilla para el conector D-shell de 9 patillas es el siguiente:
  - 5 - Señal de toma de tierra
  - 6 - Ajuste temporal de UPS
  - 7 - Batería de UPS baja
  - 8 - UPS activada
  - 9 - Error de programa de utilidad de UPS



Figura 44. Código de característica ECCF

## Cableado de UPS

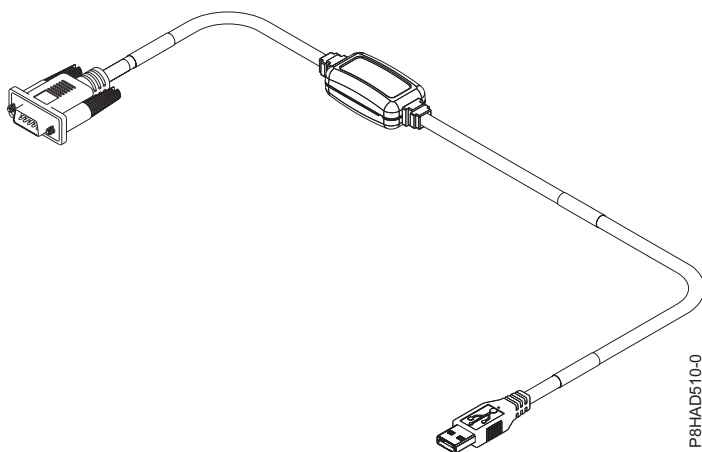

Figura 45. Cableado de la UPS para los sistemas 5148-21L, 5148-22L, 8247-21L, 8247-21L, 8247-22L, 8247-42L, 8284-22A, 8286-41A y 8286-42A

## Unidad de distribución de alimentación y opciones de cables de alimentación para los bastidores 0551, 0553, 0555, 7014, 7953 y 7965

Las unidades de distribución de alimentación (PDU) se pueden utilizar con los bastidores 0551, 0553, 0555, 7014, 7953 y 7965. Se proporcionan las distintas configuraciones y especificaciones.

### Unidad de distribución de alimentación

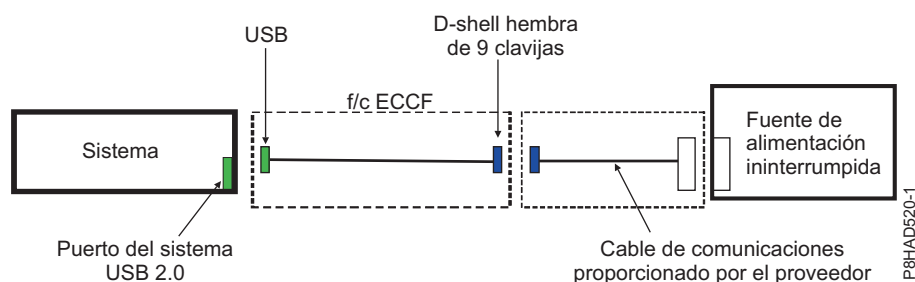
La figura siguiente muestra las cuatro ubicaciones verticales de PDU en un bastidor.

**Nota:** Se deben utilizar PDU montadas horizontalmente para los sistemas 9080-MHE, 9080-MME, 9119-MHE y 9119-MME. Las PDU montadas verticalmente ocupan y limitan el acceso al espacio de colocación de cables en el lateral del servidor, y no se pueden utilizar.



Figura 46. Ubicaciones verticales de unidades de distribución de alimentación

Las unidades de distribución de alimentación (PDU) son necesarias con los bastidores IBM 7014-T00, 7014-T42 y opcionales con los bastidores 7014-B42, 0553 y 0555, excepto con una unidad de expansión 0578 o 0588. Si no se suministra por omisión o se solicita una PDU, se suministra un cable de alimentación con cada cajón montado en el bastidor para la conexión a un receptáculo específico del país o una fuente de alimentación ininterrumpible. Consulte las especificaciones individuales de los cajones montados en bastidor para conocer los cables de alimentación adecuados.

### PDU universal 7188 o 9188

Tabla 127. Características de la PDU universal 7188 o 9188

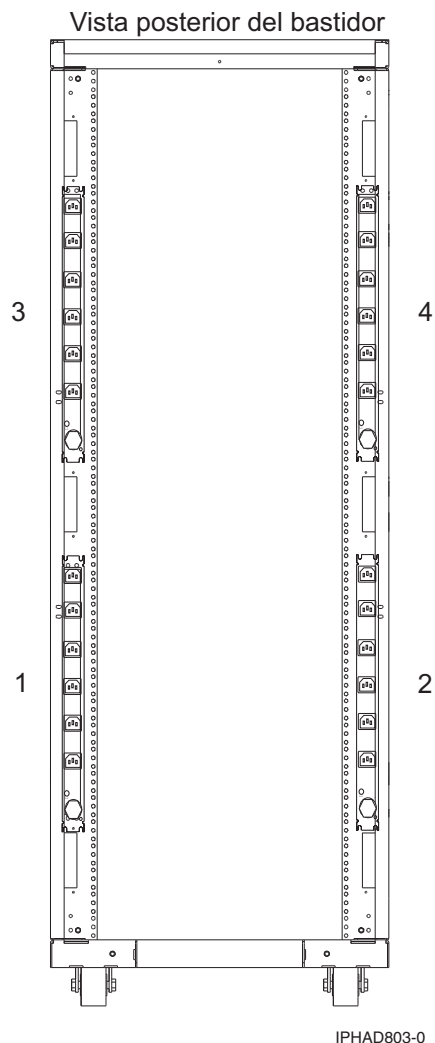
Número de PDU	Utilización de bastidores	Cables de alimentación soportados (PDU a pared)
PDU universal 7188 o 9188	Bastidores 7014-T00, 7014-T42, 7953-94X, 7965-94Y, 0551, 0553 y 0555.	“Cables de alimentación de la PDU soportados” en la página 106

El valor nominal de amperaje de la PDU es de 16 A, 24 A o 48 A, de una sola fase o de tres fases, en función del cable de alimentación.

**Nota:** Todos los cables de alimentación son de 4,3 m (14 pies). Para la instalación en Chicago, sólo 2,8 m (6 pies) de un cable de alimentación de 4,3 m (14 pies) pueden extenderse más allá del perímetro de la estructura del bastidor. Si más de 2,8 m (6 pies) pueden salir del bastidor, retenga el cable adicional dentro de la estructura del bastidor mediante tiras de Velcro en el espacio de gestión de cables hasta que del bastidor salgan 2,8 m (6 pies) o menos.

La PDU tiene doce tomas de alimentación IEC 320-C13 utilizables por el cliente a 200-240 V ca. Hay seis grupos de dos tomas de alimentación alimentados por seis disyuntores. Cada toma de alimentación funciona a 10 A (220 - 240 V ca) o a 12 A (200 - 208 V ca), pero cada grupo de dos tomas de alimentación se alimenta desde un único interruptor de 20 A rebajado a 16 A.



Figura 47. Gráfico de toma de alimentación de PDU

## Configuraciones de bastidor y de PDU típicas

Consulte *Configuraciones de bastidor 0551, 0553, 7014 y 0555* para configuraciones típicas y PDU cuando el bastidor está lleno de diversos modelos de servidor.

## Especificaciones de la unidad de distribución de alimentación plus

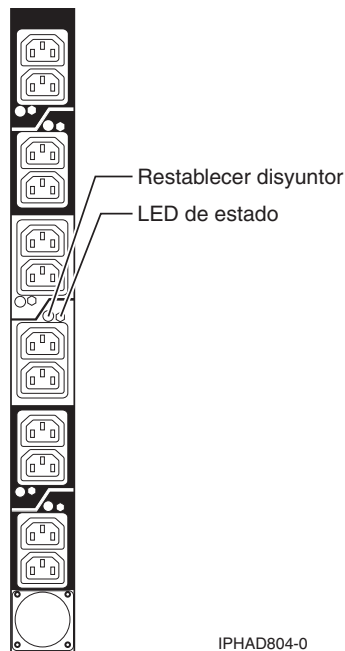
La unidad de distribución de alimentación Plus (PDU+) dispone de posibilidades de supervisión de la alimentación. La PDU+ es una unidad de distribución de la alimentación CA inteligente (PDU+) que supervisa la cantidad de alimentación que utilizan los dispositivos que se han enchufado a ésta. La PDU+ dispone de doce tomas de alimentación C13 y recibe alimentación por medio de un conector Souriau UTG. Puede utilizarse en muchas zonas geográficas y para muchas aplicaciones con sólo variar el cable de alimentación PDU a pared, que debe solicitarse por separado. Cada PDU+ necesita un cable de alimentación PDU a pared. Cuando la PDU+ se conecta con una fuente de alimentación dedicada, cumple los estándares UL60950, CSA C22.2-60950, EN-60950 e IEC-60950.

## PDU+ 7109 o 5889

Tabla 128. Características de la PDU+ 7109 o 5889

Número de PDU	Utilización de bastidores	Cables de alimentación soportados (PDU a pared)
PDU+ 7109 o 5889	Bastidores 7953-94X, 7965-94Y, 0551, 0553, y 0555 de IBM	“Cables de alimentación de la PDU soportados” en la página 106

Tabla 129. Especificaciones de PDU+ 7109

Características	Propiedades
Número de PDU	7109
Altura	43,9 mm (1,73 pulgadas)
Anchura	447 mm (17,6 pulgadas)
Profundidad	350 mm (13,78 pulgadas)
Espacio libre adicional	25 mm (0,98 pulgadas) para disyuntores de circuito
	3 mm (0,12 pulgadas) para tomas de alimentación
Peso (sin incluir el cable de alimentación)	6,3 kg (13,8 libras)
Peso con el cable de alimentación (aproximado)	5,4 kg (11,8 libras)
Temperatura en funcionamiento a 0 a 914 m (0 a 3000 pies) (temperatura ambiente de la sala)	10°C - 32°C (50°F - 90°F)
Temperatura en funcionamiento a 914 a 2133 m (3000 a 7000 pies) (temperatura ambiente de la sala)	10°C - 35°C (50°F - 95°F)
Humedad en funcionamiento	8% a 80 % (sin condensación)
Temperatura del aire local en la PDU	60°C (140°F) máximo
Frecuencia nominal (todos los códigos de característica)	50 a 60 Hz
Interruptores	Seis interruptores de dos polos a 20 A
Toma de alimentación	12 tomas de alimentación IEC 320-C13 a 10 A (VDE) o 15 A (UL/CSA)

## PDU+ 7196

Tabla 130. Dispositivos PDU+ 7196

Número de PDU	Utilización de bastidores	Cables de alimentación soportados (PDU a pared)
PDU+ 7196	7014-B42	Cable de alimentación fijo con enchufe IEC 60309, 3P+E, 60 A

Tabla 131. Especificaciones de PDU+ 7196

Características	Propiedades
Número de PDU	7196
Altura	43,9 mm (1,73 pulgadas)
Anchura	447 mm (17,6 pulgadas)
Profundidad	350 mm (13,78 pulgadas)
Espacio libre adicional	25 mm (0,98 pulgadas) para disyuntores de circuito
	3 mm (0,12 pulgadas) para tomas de alimentación

Tabla 131. Especificaciones de PDU+ 7196 (continuación)

Características	Propiedades
Peso (sin incluir el cable de alimentación)	6,3 kg (13,8 libras)
Peso con el cable de alimentación (aproximado)	5,4 kg (11,8 libras)
Temperatura en funcionamiento a 0 a 914 m (0 a 3000 pies) (temperatura ambiente de la sala)	10 - 32°C (50 - 90°F)
Temperatura en funcionamiento a 914 a 2133 m (3000 a 7000 pies) (temperatura ambiente de la sala)	10 - 35°C (50 - 95°F)
Humedad en funcionamiento	8 a 80 % (sin condensación)
Temperatura del aire local en la PDU	60°C (140°F) máximo
Frecuencia nominal (todos los códigos de característica)	50 a 60 Hz
Interruptores	Seis interruptores de dos polos a 20 A
Toma de alimentación	Seis tomas de alimentación IEC 320-C19 a 16 A (VDE) o 20 A (UL/CSA)

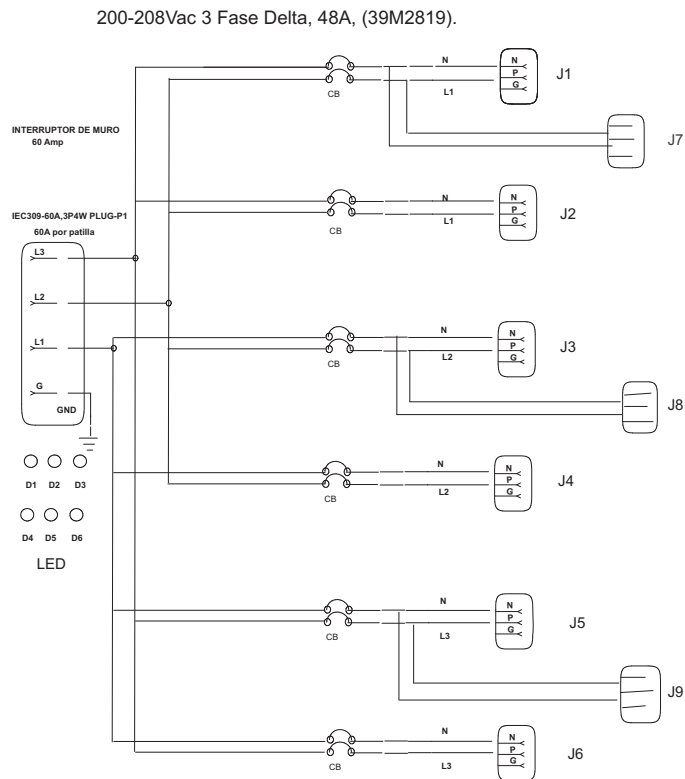

NOTAS:

1. CONEXIÓN GND EN J (14 AWG).
2. P1 A INTERRUPTOR, (6 AWG).
3. INTERRUPTOR A RY o J, (14 AWG).
4. P1 A TIERRA, G (6 AWG).

PHAD006-0

Figura 48. Diagrama de cableado para 7196 PDU+

## PDU HVDC

Tabla 132. Dispositivos PDU HVDC

Número de PDU	Utilización de bastidores	Cables de alimentación soportados (PDU a pared)
EPAA	Bastidores 7014-T00, 7014-T42 y 7965-94Y	No aplicable - cable de alimentación fijo



Figura 49. PDU HVDC

La calificación de la PDU HVDC es 240 - 380 V CC, 90 A. La PDU HVDC tiene un cable de alimentación de 4,3 m (14 pies) conectado permanentemente no terminado (sin enchufe). El área transversal mínima de los dos conductores y el conductor de tierra es de 16 AWG (1,3 mm).

Esta PDU tiene seis tomas de alimentación Rong Feng RF-203P utilizables por el cliente a 240 - 380 V CC. Cada toma de alimentación funciona a 10 A y se alimenta desde un único interruptor de 20 A rebajado a 16 A. La PDU HVDC no tiene la certificación de laboratorio de prueba nacionalmente reconocido necesaria para su uso en Norteamérica.

Esta PDU puede montarse verticalmente en los compartimentos laterales de bastidor o puede montarse horizontalmente utilizando el código de característica (FC) EBA5 (kit de montaje). Si se monta horizontalmente, la PDU utiliza 1 U de espacio de bastidor.

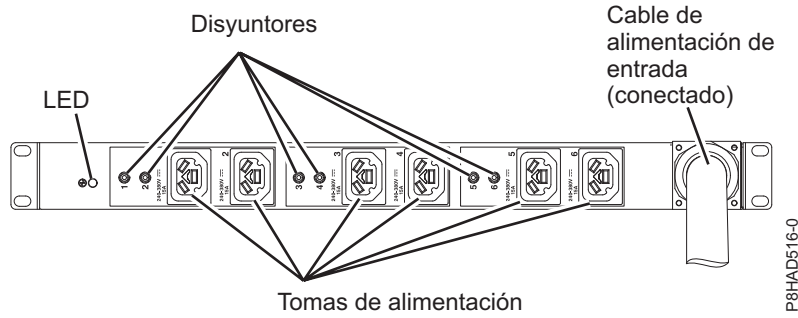
## PDU con conmutación inteligente

Tabla 133. Características de la PDU con conmutación inteligente

Código de característica (FC)	Número de pieza	Sistemas soportados	Utilización de bastidores	Descripción <ul style="list-style-type: none"> <li>Voltaje</li> <li>Amperaje</li> <li>Fase</li> </ul>	Receptáculos de alimentación proporcionados	Cables de alimentación soportados (PDU a pared)
EPTG (Base) EPTJ (Adicional)	01AF738	8408-44E	Bastidores 7014-T00 y 7014-T42	<ul style="list-style-type: none"> <li>200 - 240 V ca</li> <li>Una fase o tres fases<sup>1</sup></li> <li>16 A, 24 A, 32 A, 48 A o 63 A<sup>1</sup></li> </ul>	9 receptáculos IEC 320-C19 y 3 receptáculos IEC 320-C13	"Cables de alimentación de la PDU soportados" en la página 106
EPTK (Base) EPTL (Adicional)	01AF739	8408-44E	Bastidores 7014-T00 y 7014-T42	<ul style="list-style-type: none"> <li>208 V ca</li> <li>60 A</li> <li>Tres fases</li> </ul>	9 receptáculos IEC 320-C19 y 3 receptáculos IEC 320-C13	No aplicable - cable de alimentación fijo IEC 60309, 60 A, enchufe (3P+G)

Tabla 133. Características de la PDU con conmutación inteligente (continuación)

Código de característica (FC)	Número de pieza	Sistemas soportados	Utilización de bastidores	Descripción <ul style="list-style-type: none"> <li>Voltaje</li> <li>Amperaje</li> <li>Fase</li> </ul>	Receptáculos de alimentación proporcionados	Cables de alimentación soportados (PDU a pared)
EPTM (Base) EPTN (Adicional)	01AF740	8335-GTB	Bastidores 7014-T00 y 7014-T42	<ul style="list-style-type: none"> <li>200 - 240 V ca</li> <li>Una fase o tres fases<sup>1</sup></li> <li>16 A, 24 A, 32 A, 48 A o 63 A<sup>1</sup></li> </ul>	Doce receptáculos IEC 320-C13	“Cables de alimentación de la PDU soportados” en la página 106
EPTP (Base) EPTQ (Adicional)	01AF741	8335-GTB	Bastidores 7014-T00 y 7014-T42	<ul style="list-style-type: none"> <li>208 V ca</li> <li>60 A</li> <li>Tres fases</li> </ul>	Doce receptáculos IEC 320-C13	No aplicable - cable de alimentación fijo IEC 60309, 60 A, enchufe (3P+G)

<sup>1</sup>El amperaje y la fase dependen del cable de alimentación que se utilice.

Tabla 134. Especificaciones de la PDU con conmutación inteligente

Características	Propiedades
Altura	43,9 mm (1,73 pulgadas)
Anchura	447 mm (17,6 pulgadas)
Profundidad	350 mm (13,78 pulgadas)
Espacio libre adicional	25 mm (0,98 pulgadas) para disyuntores de circuito 3 mm (0,12 pulgadas) para tomas de alimentación
Peso (sin incluir el cable de alimentación)	6,3 kg (13,8 libras)
Peso con el cable de alimentación (aproximado)	5,4 kg (11,8 libras)
Temperatura en funcionamiento a 0 a 914 m (0 a 3000 pies) (temperatura ambiente de la sala)	De 10°C a 60°C (de 50°F a 140°F)
Temperatura en funcionamiento a 914 a 2133 m (3000 a 7000 pies) (temperatura ambiente de la sala)	De 10°C a 60°C (de 50°F a 140°F)
Humedad en funcionamiento	8 a 80 % (sin condensación)
Temperatura del aire local en la PDU	60°C (140°F) máximo
Frecuencia nominal (todos los códigos de característica)	50 a 60 Hz
Interruptores	Nueve interruptores de dos polos a 20 amperios para los modelos 1U C19 PDU.  Seis interruptores de dos polos a 20 amperios para los modelos 1U C13 PDU.

La unidad de distribución de alimentación CA con conmutación inteligente (PDU) ofrece la posibilidad de supervisar la cantidad de alimentación eléctrica que utilizan los dispositivos que se han enchufado a la PDU. La PDU también puede alimentar por ciclos los receptáculo individuales utilizando la función conmutada.



## Cálculo de la carga de alimentación para las unidades de distribución de alimentación 7188 o 9188

Aprenda a calcular la carga de alimentación para las unidades de distribución de alimentación.

### Unidad de distribución de alimentación 7188 o 9188 montada en bastidor

Conozca los requisitos de carga de alimentación y la secuencia de carga correcta para las unidades de distribución de alimentación 9188 o 7188.

La unidad de distribución de alimentación (PDU) IBM 7188 o 9188 montada en bastidor contiene 12 tomas de alimentación IEC 320-C13 conectadas a seis disyuntores de circuito de 20 amperios (A) (dos tomas por disyuntor). La PDU utiliza una corriente de entrada que permite una amplia variedad de opciones de cable de alimentación, que se incluyen en la siguiente gráfica. Según el cable de alimentación que se utilice, la PDU puede proporcionar entre 24 y 63 amperios.

Tabla 135. Opciones del cable de alimentación

Código de característica	Descripción del cable de alimentación	Amperios
6489	Cable de alimentación, PDU a pared, 4,3 m (14 pies), 230 V CA, conexión Y de 3 fases, Souriau UTG, IEC 60309, conector 3P+N+E	96 A (32 A x 3)
6491	Cable de alimentación, PDU a pared, 4,3 m (14 pies), 200 - 240 V CA, una sola fase, Souriau UTG, IEC 60309, conector P+N+E	63 A
6492	Cable de alimentación, PDU a pared, 4,3 m (14 pies), 200 - 240 V CA, una sola fase, Souriau UTG, IEC 60309, conector 2P+E	60 A (48 A rebajado)
6653	Cable de alimentación, PDU a pared, 4,3 m (14 pies), 230 V CA, conexión Y de 3 fases, Souriau UTG, IEC 60309, conector 3P+N+E	48 A (16 A x 3)
6654	Cable de alimentación, PDU a pared, 4,3 m (14 pies), 200 - 240 V CA, una sola fase, Souriau UTG, tipo de enchufe 12	30 A (24 A rebajado)
6655	Cable de alimentación, PDU a pared, 4,3 m (14 pies), 200 - 240 V CA, una sola fase, Souriau UTG, tipo de enchufe 40	30 A (24 A rebajado)
6656	Cable de alimentación, PDU a pared, 4,3 m (14 pies), 200 - 240 V CA, una sola fase, Souriau UTG, IEC 60309, conector P+N+E	32 A
6657	Cable de alimentación, PDU a pared, 4,3 m (14 pies), 200 - 240 V CA, una sola fase, Souriau UTG, tipo de enchufe PDL	32 A
6658	Cable de alimentación, PDU a pared, 4,3 m (14 pies), 200 - 240 V CA, una sola fase, Souriau UTG, tipo de enchufe KP	30 A (24 A rebajado)
6667	Cable de alimentación, PDU a pared, 4,3 m (14 pies), 230 - 240 V CA, conexión Y de 3 fases, PDL 56P532	96 A (32 A x 3)

### Requisitos de carga

La carga de alimentación de la PDU 7188 o 9188 debe cumplir estas reglas:

1. La carga de alimentación total conectada a la PDU debe estar limitada por debajo del amperaje que aparece en la tabla.
2. La carga de alimentación total conectada a cualquiera de los disyuntores debe estar limitada a 16 A (reducción de la carga del disyuntor).
3. La carga de alimentación total conectada a cualquiera de las tomas IEC320-C13 debe estar limitada a 10 A.

**Nota:** La carga en la PDU cuando se utiliza una configuración de red eléctrica dual sólo es la mitad de la carga total del sistema. Cuando calcule la carga de alimentación en la PDU, debe incluir la carga de alimentación total de cada cajón, aunque la carga esté distribuida en dos PDU.

## **Secuencia de carga**

Siga estos pasos de secuencia de carga:

1. Recopile los requisitos de alimentación de todas las unidades que estén conectadas a la PDU 7188 o 9188. Consulte las especificaciones de servidor para requisitos de alimentación específicos.
2. Ordene la lista por la alimentación total necesaria desde el cajón de alimentación máxima al cajón de alimentación mínima.
3. Conecte el cajón de alimentación máxima a la toma 1 en el disyuntor 1.
4. Conecte el siguiente cajón de alimentación máxima a la toma 3 en el disyuntor 2.
5. Conecte el siguiente cajón de alimentación máxima a la toma 5 en el disyuntor 3.
6. Conecte el siguiente cajón de alimentación máxima a la toma 7 en el disyuntor 4.
7. Conecte el siguiente cajón de alimentación máxima a la toma 9 en el disyuntor 5.
8. Conecte el siguiente cajón de alimentación máxima a la toma 11 en el disyuntor 6.
9. Conecte el siguiente cajón de alimentación máxima a la toma 12 en el disyuntor 6.
10. Conecte el siguiente cajón de alimentación máxima a la toma 10 en el disyuntor 5.
11. Conecte el siguiente cajón de alimentación máxima a la toma 8 en el disyuntor 4.
12. Conecte el siguiente cajón de alimentación máxima a la toma 6 en el disyuntor 3.
13. Conecte el siguiente cajón de alimentación máxima a la toma 4 en el disyuntor 2.
14. Conecte el siguiente cajón de alimentación máxima a la toma 2 en el disyuntor 1.

Si sigue estas reglas, la carga se podrá distribuir uniformemente entre los seis disyuntores de la PDU. Compruebe que la carga de alimentación total esté por debajo del máximo listado en la tabla y que ningún disyuntor esté cargado más de 16 A.

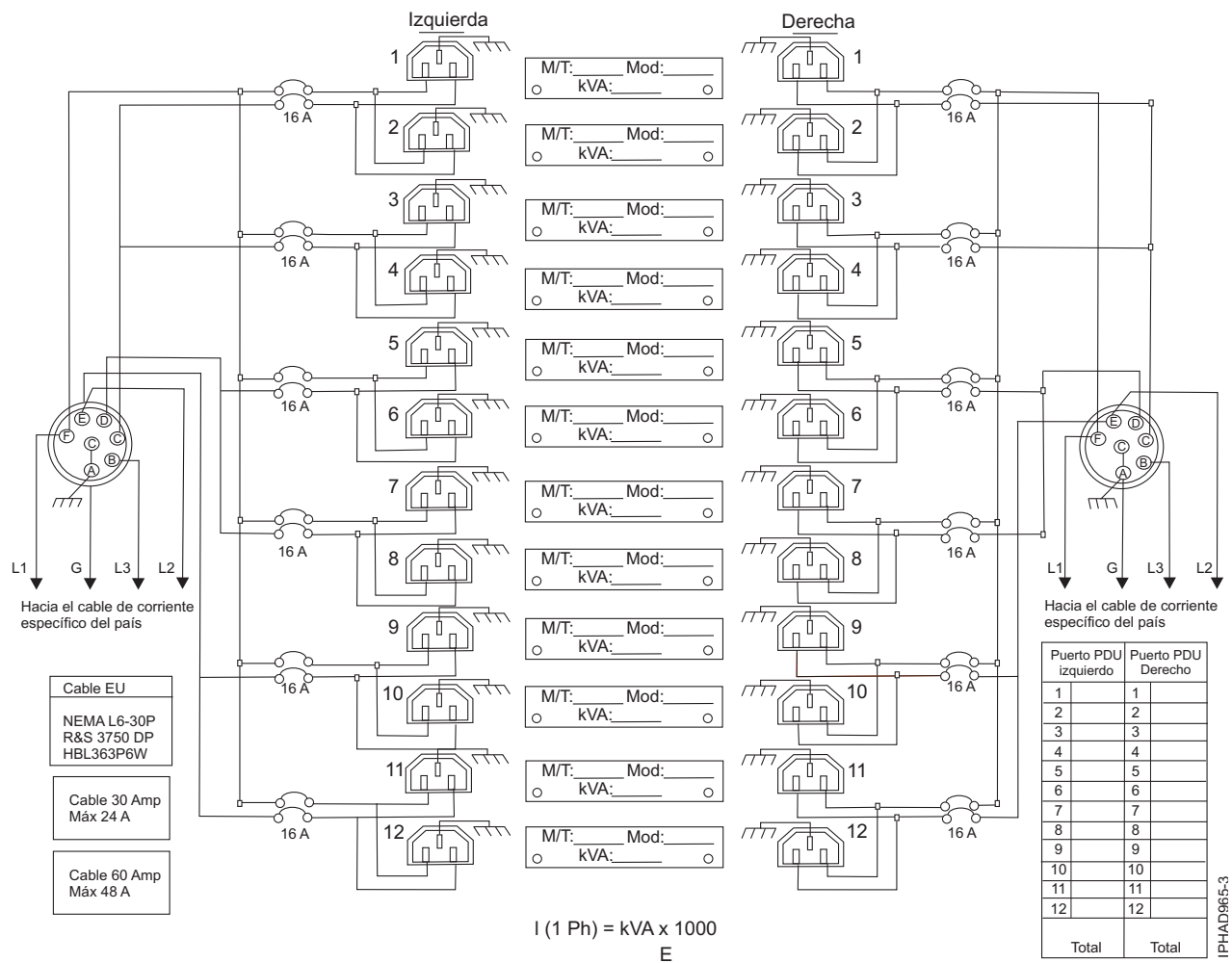

### Conceptos relacionados:

“Cables de alimentación de la PDU soportados” en la página 106  
 Averigüe qué cables de alimentación de la unidad de distribución de alimentación (PDU) están soportados para su sistema.

## Planificación de los cables

Aprenda a desarrollar planes para cablear el servidor y los dispositivos.

### Gestión de cables

Estas directrices garantizan que el sistema y los cables correspondientes tengan un espacio libre óptimo para realizar operaciones de mantenimiento y de otro tipo. También proporcionan ayuda para cablear el sistema correctamente y utilizar los cables adecuados.

Las directrices siguientes proporcionan información de cableado para instalar, migrar, reasignar o actualizar el sistema:

- Coloque los cajones en los bastidores de modo que haya espacio suficiente, cuando sea posible, para el direccionamiento de cables en la parte inferior y superior del bastidor y entre los cajones.
- No se deben colocar cajones más cortos entre cajones más largos en el bastidor (por ejemplo, colocar un cajón de 19 pulgadas entre dos cajones de 24 pulgadas).

- Cuando se necesita una secuencia de conexión de cables específica, por ejemplo para el mantenimiento simultáneo (cables de multiproceso simétrico), etiquete los cables adecuadamente y anote el orden de secuencia.
- Para facilitar el tendido de los cables, instale los cables en el orden siguiente:
  1. Cables de alimentación
  2. Cables de comunicaciones (SCSI de conexión en serie, InfiniBand, entrada/salida remota y exprés de interconexión de componentes periféricos)

**Nota:** Instale y tienda los cables de comunicaciones, empezando por el diámetro más pequeño y subiendo hasta el diámetro más grande. Esto se aplica a la instalación de los cables en el brazo portacable y a su sujeción al bastidor, las abrazaderas y otros dispositivos que se puedan proporcionar para la gestión de los cables.

- Instale y tienda los cables de comunicaciones, empezando por el diámetro más pequeño y subiendo hasta el diámetro más grande.
- Utilice las lanzas puente portacables más internas para los cables de alimentación.
- Utilice las lanzas puente portacables medias para los cables de alimentación y comunicaciones.
- Las lanzas puente portacables más externas pueden utilizarse para tender cables.
- Utilice los canales para cables situados en los lados del bastidor para los cables de alimentación sobrantes.
- Hay cuatro lanzas puente portacables en la parte superior del bastidor. Utilice estas lanzas puente para tender los cables de un lado del bastidor al otro, llevándolos por la parte superior del bastidor, cuando sea posible. Esta colocación ayuda a evitar la existencia de un paquete de cables que bloquee la abertura de salida en la parte inferior del bastidor.
- Utilice las abrazaderas proporcionadas con el sistema para mantener una colocación de mantenimiento simultánea.
- Mantenga un diámetro de giro de 101,6 mm (4 pulgadas) para cables de comunicaciones (SAS, IB y PCIe).
- Mantenga un diámetro de giro de 50,8 mm (2 pulgadas) para cables de alimentación.
- Utilice el cable de longitud más corto disponible para cada conexión punto a punto.
- Si los cables se deben tender por la parte trasera de un cajón, deje espacio suficiente para reducir la tensión en los cables a fin de que se puedan llevar a cabo las operaciones de mantenimiento del cajón.
- Al tender cables, deje espacio suficiente alrededor de la conexión de alimentación en la unidad de distribución de alimentación (PDU) para que el cable de línea de la pared al PDU se pueda conectar el PDU.
- Utilice cierres velcro donde sea necesario.



Figura 50. Lanzas puente portables

## Radio de pliegue del cable

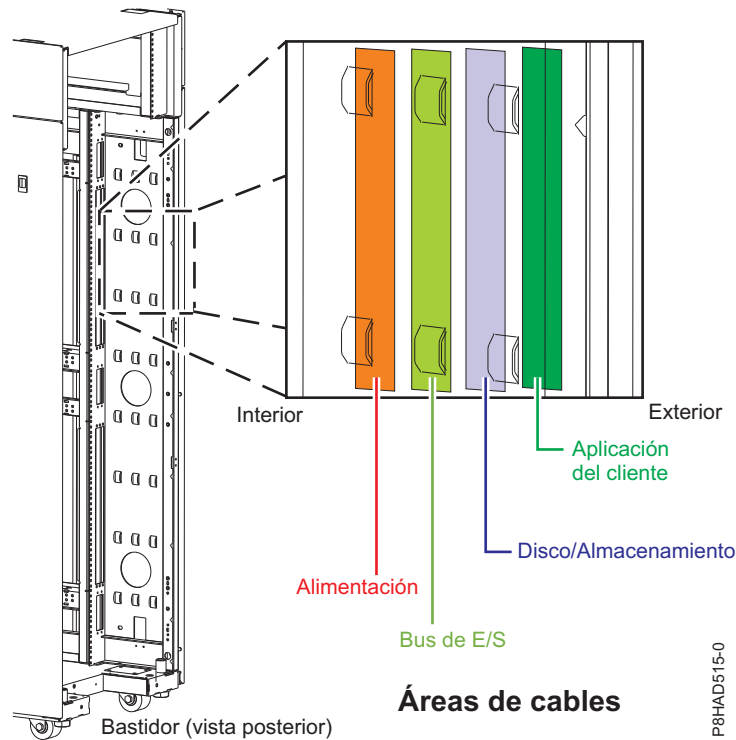

Figura 51. Radio de curvatura del cable

### Tendido y retención de los cables de alimentación

Un tendido y una sujeción adecuados de los cables de alimentación garantizan que el sistema permanezca conectado a una fuente de alimentación.

El principal objetivo de la sujeción de los cables de alimentación es evitar una pérdida de corriente inesperada en el sistema, lo que podría hacer que las operaciones dejaran de funcionar.

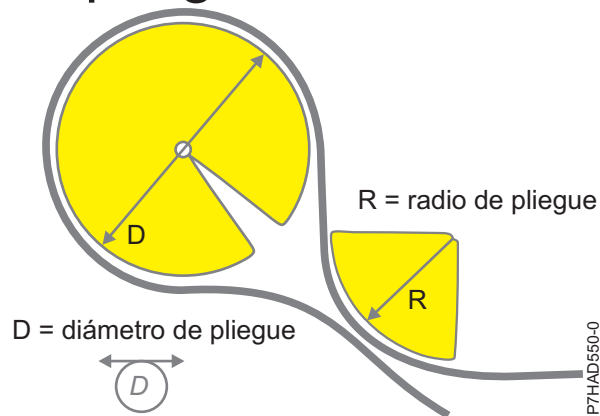
Hay distintos tipos de sujeción de cables de alimentación. Algunos de los tipos más utilizados de sujeción son:

- Brazos portacables
- Anillos
- Abrazaderas
- Correas de plástico
- Cierres velcro

Las sujeciones de cables de alimentación se encuentran normalmente en la parte posterior de la unidad y en el chasis o pedestal junto a la entrada del cable de corriente alterna (CA).

Los sistemas montados en bastidor y sobre deslizadores deben utilizar el brazo portacables proporcionado.

Los sistemas montados en bastidor pero no sobre deslizadores deben utilizar los anillos, las abrazaderas o las correas proporcionadas.



Figura 52. Abrazadera portacables

## Planificación de cables SCSI con conexión en serie

Los cables SCSI con conexión serie (SAS) proporcionan comunicación serie para la transferencia de datos para los dispositivos directamente conectados, como las unidades de disco duro, las unidades de estado sólido y las unidades de CD-ROM.

### Visión general del cableado SAS

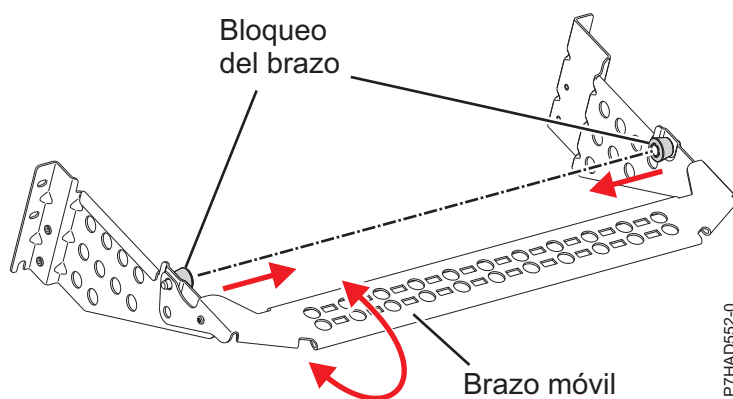
La especificación SCSI con conexión serie (SAS) es una evolución de la interfaz de dispositivos SCSI con conexión paralela hacia la interfaz punto a punto serie. Los enlaces físicos SAS son un conjunto de cuatro cables que se utilizan como dos pares de señal de diferencial. Una señal de diferencial transmite en una dirección, mientras que la otra señal de diferencial transmite en la dirección opuesta. Los datos pueden transmitirse simultáneamente en ambas direcciones. Los enlaces físicos SAS están contenidos en los puertos. Un puerto contiene uno o varios enlaces físicos SAS. Un puerto es un puerto ancho si hay más de un enlace físico SAS en el puerto. Los puertos anchos se han diseñado para mejorar el rendimiento y proporcionar redundancia en caso de que un enlace físico SAS individual experimente alguna anomalía.

Existen dos tipos de conectores SAS: los miniconectores SAS y los miniconectores SAS de alta densidad (HD). Los cables de alta densidad suelen ser necesarios para dar soporte a SAS de 6 Gb/s.

Cada cable SAS contiene cuatro enlaces físicos SAS que, normalmente, están organizados en un único puerto SAS 4x o en dos puertos SAS 2x. Cada extremo del cable utiliza un miniconector SAS o SAS HD 4x. Antes de instalar los cables SAS, revise los siguientes criterios de diseño e instalación:

- Sólo reciben soporte configuraciones de cableado específicas. Es posible construir muchas configuraciones que no reciben soporte y que no funcionarán correctamente o generarán errores. Consulte “Configuraciones de cableado SAS” en la página 131 para ver imágenes de las configuraciones de cableado admitidas.
- Cada miniconector SAS 4x cuenta con una referencia de posición como ayuda para no cablear una configuración que no recibe soporte.
- Los cables SAS HD tienen una clave que evita la retención de cable se cierre si el cable está orientado de forma incorrecta. Los cables SAS HD se deslizarán y se acoplarán correctamente si se insertan con la pestaña de sujeción azul en el lado derecho del conector de tarjeta.
- Cada extremo del cable tiene una etiqueta en la que se describe gráficamente el puerto de componente correcto con el que debe conectarse, como:
  - Adaptador SAS
  - Cajón de expansión
  - Puerto SAS externo del sistema
  - Conexión de ranuras de disco SAS interna.
- La correcta colocación de los cables es importante. Por ejemplo, los cables YO, YI y X deben colocarse a lo largo de la parte derecha de la estructura del bastidor (vista desde la parte posterior) al realizar la conexión con un cajón de expansión de disco. Asimismo, los cables X deben conectarse con el mismo puerto numerado en los dos adaptadores SAS con los que éste se conecta.
- Cuando exista una selección de longitudes de cables, seleccione el cable más corto que le proporcione la conectividad necesaria.
- Tome siempre precauciones al conectar o desconectar un cable. El cable debe deslizarse fácilmente en el conector. Si se fuerza la inserción del cable en un conector, ello podría producir daños en el cable o en el conector.
- Los cables X sólo están soportados en todos los adaptadores SAS PCI (RAID) y sólo cuando RAID está habilitado.
- Los nuevos cables SAS con miniconectores estrechos SAS HD son necesarios para cualquier conexión de adaptador SAS PCIe3. Estos cables también son compatibles con adaptadores SAS PCIe2 anteriores.
- No todas las configuraciones de cables están soportadas cuando utiliza unidades de estado sólido (SSD). Consulte *Instalación y configuración de unidades de estado sólido* para obtener más información.

## Información del cableado SAS que recibe soporte

En la siguiente tabla se indican los tipos de cables SAS que reciben soporte y el uso para el que se han diseñado.

Tabla 136. Funciones de los cables SAS que reciben soporte

Tipo de cable	Función
Cable AA	Este cable se utiliza para conectar los puertos superiores de dos adaptadores SAS de tres puertos en una configuración RAID.
Cable AI	Este cable se utiliza para establecer una conexión entre un adaptador SAS y las ranuras de disco SAS internas mediante una tarjeta de cable FC 3650 o FC 3651 o FC 3669 con el puerto SAS externo del sistema.
Cable AE	Estos cables se utilizan para conectar un adaptador SAS con un cajón de expansión de soporte. Estos cables también pueden utilizarse para conectar dos adaptadores SAS con un cajón de expansión de disco en una configuración JBOD exclusiva.

Tabla 136. Funciones de los cables SAS que reciben soporte (continuación)

Tipo de cable	Función
Cable EE	Este cable se utiliza para conectar un cajón de expansión de disco con otro en una configuración en cascada. Estos cajones de expansión de disco pueden establecerse en cascada un nivel, y sólo en determinadas configuraciones.
Cable YO	Este cable se utiliza para conectar un adaptador SAS con un cajón de expansión de disco. El cable debe colocarse a lo largo de la parte derecha de la estructura del bastidor (vista desde la parte posterior) al realizar la conexión con un cajón de expansión de disco.
Cable YI	Este cable se utiliza para conectar un puerto SAS externo del sistema con un cajón de expansión de disco. El cable debe colocarse a lo largo de la parte derecha de la estructura del bastidor (vista desde la parte posterior) al realizar la conexión con un cajón de expansión de disco.
Cable X	Este cable se utiliza para conectar dos adaptadores SAS con un cajón de expansión de disco en una configuración RAID. El cable debe colocarse a lo largo de la parte derecha de la estructura del bastidor (vista desde la parte posterior) al realizar la conexión con un cajón de expansión de disco.
Cable AE1	Este cable SAS de 4 m (13,1 pies) conecta un adaptador SAS PCIe3 a una unidad de cintas SAS o un alojamiento de E/S de DVD. El cable AE tiene dos conectores: un miniconector estrecho SAS HD y un miniconector SAS. El miniconector estrecho SAS HD se conecta a un adaptador SAS PCIe3. El miniconector SAS se conecta a una unidad de cintas SAS o un alojamiento de DVD.
Cable YE1	Este cable SAS de 3 m (9,8 pies) conecta un adaptador SAS PCIe3 a una o dos unidades de cintas SAS en un alojamiento de E/S. El cable YE1 tiene tres conectores: un miniconector estrecho SAS HD (alta densidad) y dos miniconectores SAS. El miniconector estrecho SAS HD se conecta a un adaptador SAS PCIe3. Cada miniconector SAS se conecta a una unidad de cintas SAS diferente.
Cable AS	Este cable SAS de 3 m (9,8 pies) se utiliza para conectar un DCS3700 a un adaptador SAS PCIe3 LP RAID.

La siguiente tabla contienen información específica acerca de cada cable SAS que recibe soporte para los adaptadores SAS PCIe2 y anteriores.

Tabla 137. Cables SAS soportados para los adaptadores SAS PCIe2 y anteriores

Nombre	Longitud	Número de pieza de IBM	Código de característica
Cable AI SAS 4x	1 m (3,2 pies)	44V4041	3679
Cable AE SAS 4x	3 m (9,8 pies)	44V4163	3684
	6 m (19,6 pies)	44V4164	3685
Cable AT SAS 4x	0,6 m (1,9 pies)	44V5132	3688
Cable EE SAS 4x	1 m (3,2 pies)	44V4147	3652
	3 m (9,8 pies)	44V4148	3653
	6 m (19,6 pies)	44V4149	3654



Tabla 137. Cables SAS soportados para los adaptadores SAS PCIe2 y anteriores (continuación)

Nombre	Longitud	Número de pieza de IBM	Código de característica
Cable AT SAS HD 4x	0,6 m (1,9 pies)	74Y6260	3689
Cable AA SAS HD	0,6 m (1,9 pies)	00J0094	5918
	1,5 m (4,9 pies)	74Y9029	5917
	3 m (9,8 pies)	74Y9030	5915
	6 m (19,6 pies)	74Y9031	5916
Cable HD SAS EX	1,5 m (4,9 pies)	00E5648	5926
	3 m (9,8 pies)	74Y9033	3675
	6 m (19,6 pies)	74Y9034	3680
Cable X SAS HD	3 m (9,8 pies)	74Y9041	3454
	6 m (19,6 pies)	74Y9042	3455
	10 m (32,8 pies)	74Y9043	3456
	15 m (49,2 pies)	74Y9044	3458
Cable YO SAS HD	1,5 m (4,9 pies)	74Y9036	3450
	3 m (9,8 pies)	74Y9037	3451
	6 m (19,6 pies)	74Y9038	3452
	10 m (32,8 pies)	74Y9039	3453
	15 m (49,2 pies)	74Y9040	3457
Cable AA SAS	3 m (9,8 pies)	44V8231	3681
	6 m (19,6 pies)	44V8230	3682
Cable YO SAS	1,5 m (4,9 pies)	44V4157	3691
	3 m (9,8 pies)	44V4158	3692
	6 m (19,6 pies)	44V4159	3693
	15 m (49,2 pies)	44V4160	3694
Cable YI SAS	1,5 m (4,9 pies)	44V4161	3686
	3 m (9,8 pies)	44V4162	3687
Cable X SAS	3 m (9,8 pies)	44V4154	3661
	6 m (19,6 pies)	44V4155	3662
	15 m (49,2 pies)	44V4156	3663
Placa posterior de disco en mampara posterior, en cascada (cable interno)		42R5751	3668
Placa posterior de disco dividido en mampara posterior (cable interno)		44V5252	3669

La siguiente tabla contienen información específica acerca de cada característica de cable SAS soportada con los conectores estrechos HD para los adaptadores SAS PCIe3.

Tabla 138. Cables SAS soportados para los adaptadores SAS PCIe3

Nombre	Longitud	Número de pieza de IBM	Código de característica
Cable de conector estrecho HD SAS AA12, de adaptador SAS a adaptador SAS	0,6 m (1,9 pies)	01AF505	ECE0
	1,5 m (4,9 pies)	01AF506	ECE2
	3 m (9,8 pies)	01AF507	ECE3 <sup>1</sup>
	AOC de 4,5 m (14,8 pies) <sup>2</sup>	78P4917	ECE4
Cable de conector estrecho HD SAS X12, de adaptador SAS a alojamiento de almacenamiento	3 m (9,8 pies)	01AF504	ECDJ
	AOC de 4,5 m (14,8 pies) <sup>2</sup>	78P4918	ECDK
	AOC de 10 m (32,8 pies) <sup>2</sup>	78P4919	ECDL
Cable de conector estrecho HD SAS YO12, de dos adaptadores SAS a alojamiento de almacenamiento	1,5 m (4,9 pies)	01AF502	ECDT
	3 m (9,8 pies)	01AF503	ECDU
	AOC de 4,5 m (14,8 pies) <sup>2</sup>	78P4920	ECDV
	AOC de 10 m (32,8 pies) <sup>2</sup>	78P4921	ECDW
Cable de conector estrecho AT SAS HD 4x	0,6 m (1,9 pies)	00E6291	ECBB
Cable de conector estrecho AA SAS HD	0,6 m (1,9 pies)	00E6287	ECC0
	1,5 m (4,9 pies)	00E6288	ECC2
	3 m (9,8 pies)	00E6289	ECC3
	6 m (19,6 pies)	00E6290	ECC4
Cable de conector estrecho X SAS HD	3 m (9,8 pies)	00E6297	ECBJ
	6 m (19,6 pies)	00E6298	ECBK
	10 m (32,8 pies)	00E6299	ECBL
	15 m (49,2 pies)	00E6300	ECBM
Cable de conector estrecho YO SAS HD	1,5 m (4,9 pies)	00E6292	ECBT
	3 m (9,8 pies)	00E6293	ECBU
	6 m (19,6 pies)	00E6294	ECBV
	10 m (32,8 pies)	00E6295	ECBW
	15 m (49,2 pies)	00E6296	ECBX
Cable de conector estrecho AE1 SAS HD	4 m (13,1 pies)	46C2900	ECBY/5507
Cable de conector estrecho YE1 SAS HD	3 m (9,8 pies)	46C2902	ECBZ/5509
Cable de conector estrecho AS SAS HD	3 m (9,8 pies)	00FW799	ECC5
1. Puede utilizarse para conectar alojamientos de almacenamiento de un conjunto de discos (JBOD) a los adaptadores. 2. Cables ópticos activos (AOC).			

La siguiente tabla contiene la información de las etiquetas de los cables. Las etiquetas gráficas se han diseñado para indicar el puerto de componente correcto con el que ha de conectarse el extremo del cable.

Tabla 139. Etiquetado del cableado SAS

Nombre	Conecta	Etiqueta
Cable AE SAS 4x	Adaptador SAS con un cajón de expansión de soporte o dos adaptadores SAS con un cajón de expansión de disco en una configuración JBOD exclusiva	 <p>The diagram shows a SAS controller on the left with four arrows pointing to a JBOD expansion rack on the right. A large black arrow points to the right. Below, a similar setup is shown with two SAS controllers connected to a JBOD expansion rack.</p>
Cable AI SAS 4x	Conexión entre adaptador SAS y ranuras de disco SAS internas al puerto SAS externo del sistema	 <p>The diagram shows a SAS controller on the left with four arrows pointing to internal SAS drive bays on the right. A large black arrow points to the right.</p>
Cable EE SAS 4x	Un cajón de expansión de disco con otro en una configuración en cascada	 <p>The diagram shows two SAS expansion racks connected in a cascaded configuration. A callout shows a SAS controller connected to the first rack, which is then connected to the second rack.</p>
Cable AA SAS	De adaptador SAS a adaptador SAS	 <p>The diagram shows a SAS controller on the left with four arrows pointing to another SAS controller on the right. A large black arrow points to the right.</p>
Cable YO SAS	Conexión de un adaptador SAS con un cajón de expansión de disco	 <p>The diagram shows a SAS controller on the left with four arrows pointing to a SAS expansion rack on the right. A large black arrow points to the right. Below, a similar setup is shown with two SAS controllers connected to a SAS expansion rack.</p>
Cable X SAS	Conexión de dos adaptadores SAS con un cajón de expansión de disco en una configuración RAID	 <p>The diagram shows two SAS controllers on the left with arrows pointing to a SAS expansion rack on the right. A large black arrow points to the right. Below, a similar setup is shown with two SAS controllers connected to a SAS expansion rack.</p>

Tabla 139. Etiquetado del cableado SAS (continuación)

Nombre	Conecta	Etiqueta
Cable YI SAS	Un puerto SAS externo del sistema con un cajón de expansión de disco	

### Longitudes de sección de cable

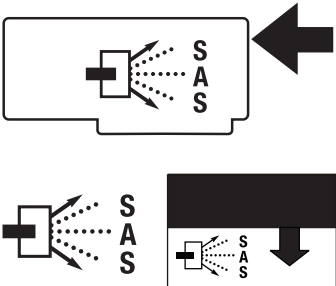
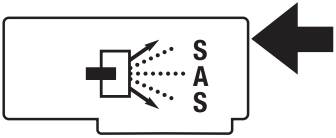
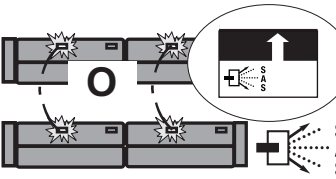
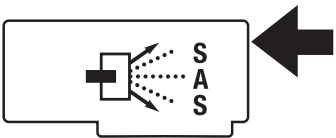
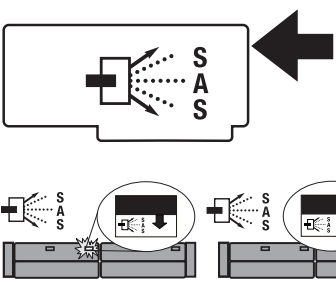
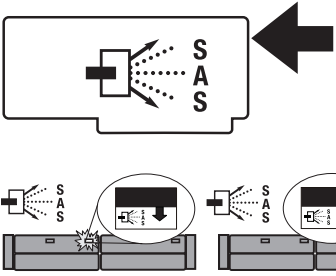
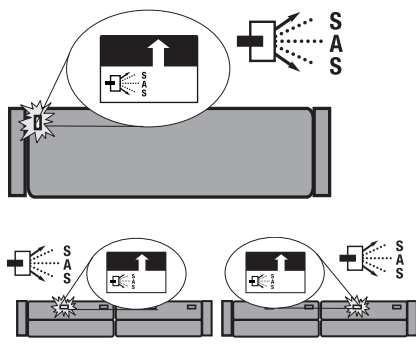

Figura 53. Longitudes de cable de conjunto de cables X SAS externos



Figura 54. Longitudes de cable de conjunto de cables YO SAS externos

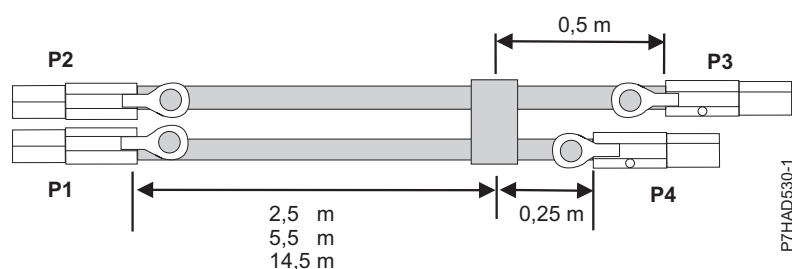

Figura 55. Longitudes de cable de conjunto de cables YI SAS externos

## Configuraciones de cableado SAS

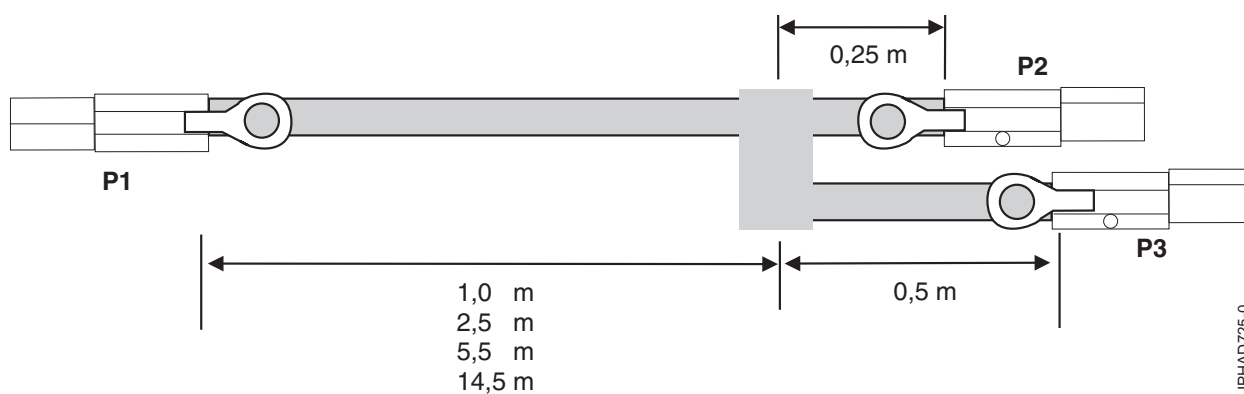
En los siguientes apartados se proporcionan las configuraciones de cableado SAS típicas que reciben soporte. Es posible construir muchas configuraciones que no reciben soporte y que no funcionarán correctamente o generarán errores. Para evitar problemas, limite el cableado a únicamente los tipos generales de configuraciones que se muestran en los apartados siguientes.

- “Conexión de un adaptador SAS con cajones de expansión de disco 5886”
- “Conexión de un adaptador SAS con un cajón de expansión de soporte” en la página 134
- “Conexión de un adaptador SAS con combinaciones de cajones de expansión” en la página 135
- “Conexión de un puerto SAS externo del sistema con un cajón de expansión de disco” en la página 136
- “Conexión de un adaptador SAS con las ranuras de disco SAS ” en la página 137
- “Conexión de dos adaptadores SAS con cajón de expansión de disco 5886 con configuración RAID de multi-iniciador de alta disponibilidad (HA)” en la página 139
- “Conexión entre dos adaptadores RAID SAS con conectores HD y el cajón de expansión de disco en una modalidad de alta disponibilidad (HA) de multi-iniciador” en la página 143
- “Conexión de dos adaptadores SAS con un cajón de expansión de disco - configuración de JBOD HA de multi-iniciador” en la página 147

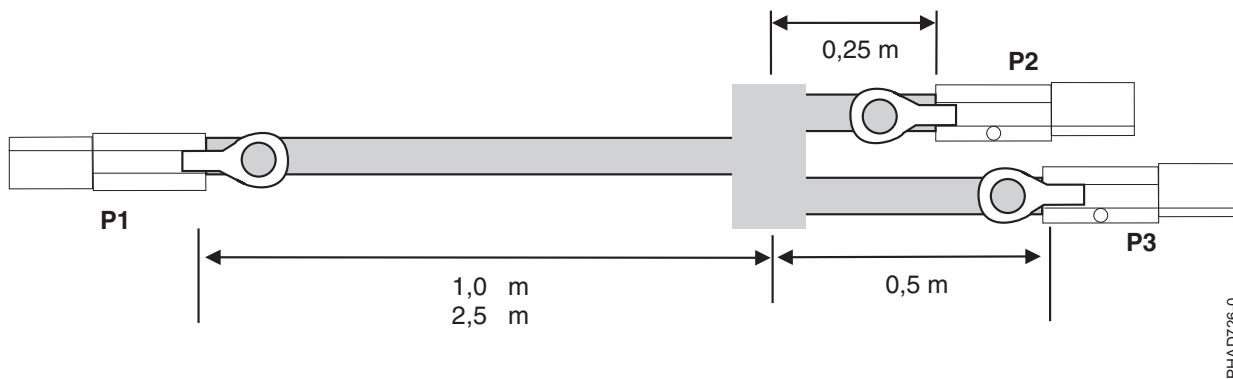
### Conexión de un adaptador SAS con cajones de expansión de disco 5886

Figura 56 en la página 132, Figura 57 en la página 132, Figura 58 en la página 133 y Figura 59 en la página 134 muestran la conexión de un adaptador SAS a uno, dos, tres o cuatro cajones de expansión de disco. También es posible conectar tres cajones de expansión de disco omitiendo uno de los cajones en cascada que se muestran en la Figura 58 en la página 133. Los cajones de expansión de disco sólo pueden conectarse en cascada con un nivel de profundidad.



Figura 56. Conexión de un adaptador SAS con un cajón de expansión de disco

**Nota:** el cable YO debe colocarse a lo largo de la parte derecha de la estructura del bastidor.

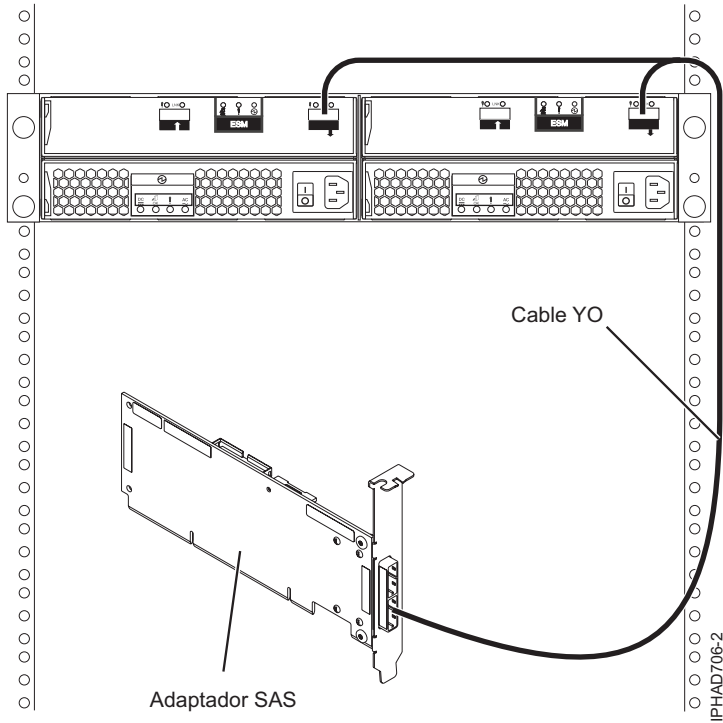

Figura 57. Conexión de un adaptador SAS con dos cajones de expansión de disco

**Nota:** el cable YO debe colocarse a lo largo de la parte derecha de la estructura del bastidor.

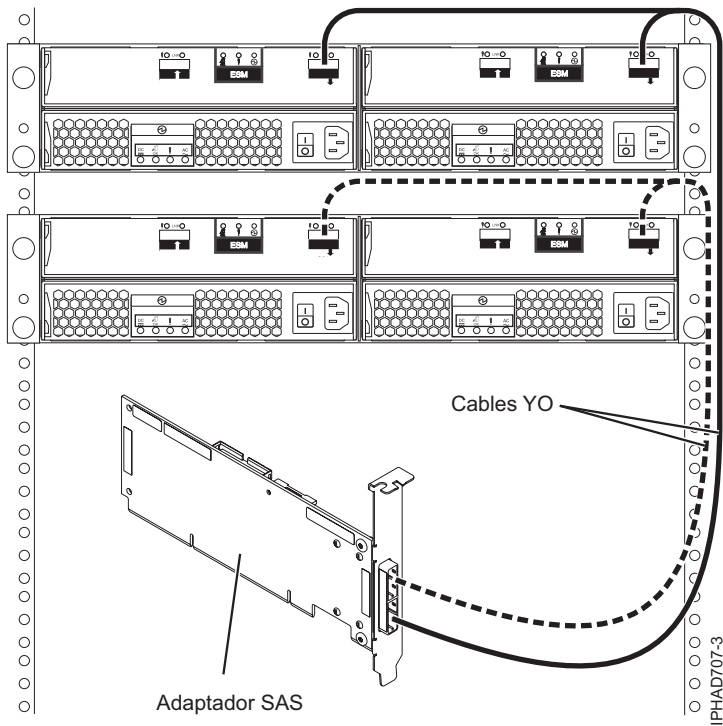

Figura 58. Conexión de un adaptador SAS con cuatro cajones de expansión de disco

**Nota:** el cable YO debe colocarse a lo largo de la parte derecha de la estructura del bastidor.

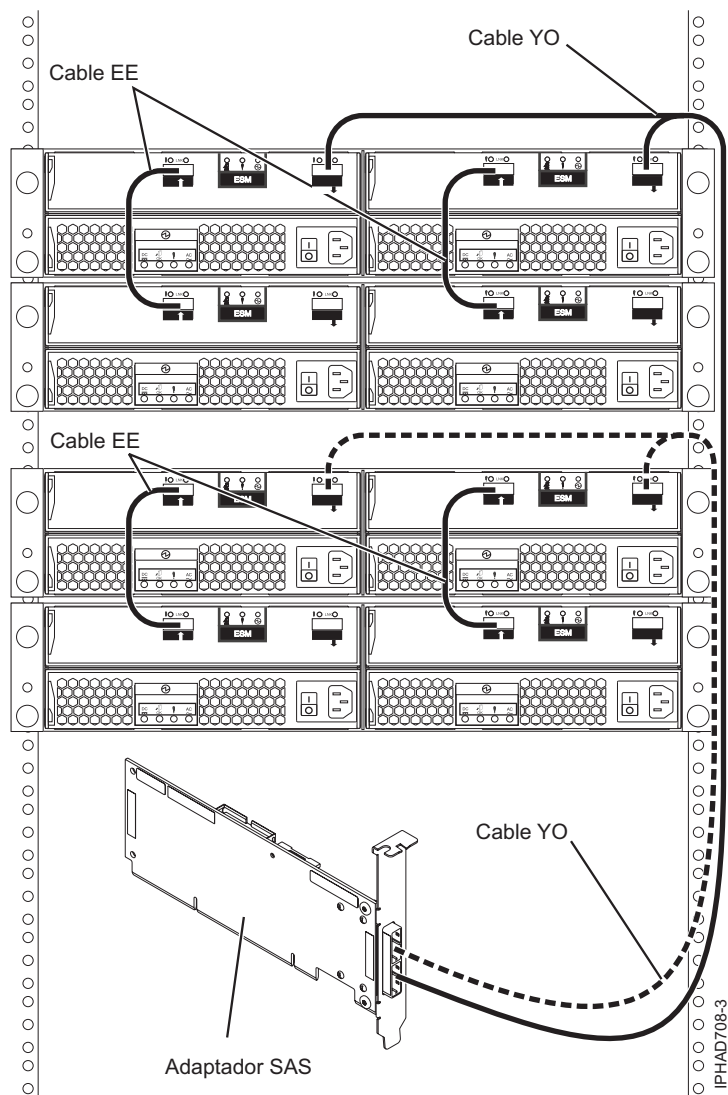

Figura 59. Conexión de adaptador SAS de tres puertos con cajones de expansión de disco

Si conecta sólo unidades de disco duro, también es posible configurar en cascada un segundo cajón de expansión de disco de dos de tres cajones hasta un máximo de cinco cajones de expansión de disco por adaptador. Consulte la Figura 58 en la página 133. Los cajones de expansión de disco sólo pueden conectarse en cascada con un nivel de profundidad.

**Nota:** el cable YO debe colocarse a lo largo de la parte derecha de la estructura del bastidor.

### Conexión de un adaptador SAS con un cajón de expansión de soporte

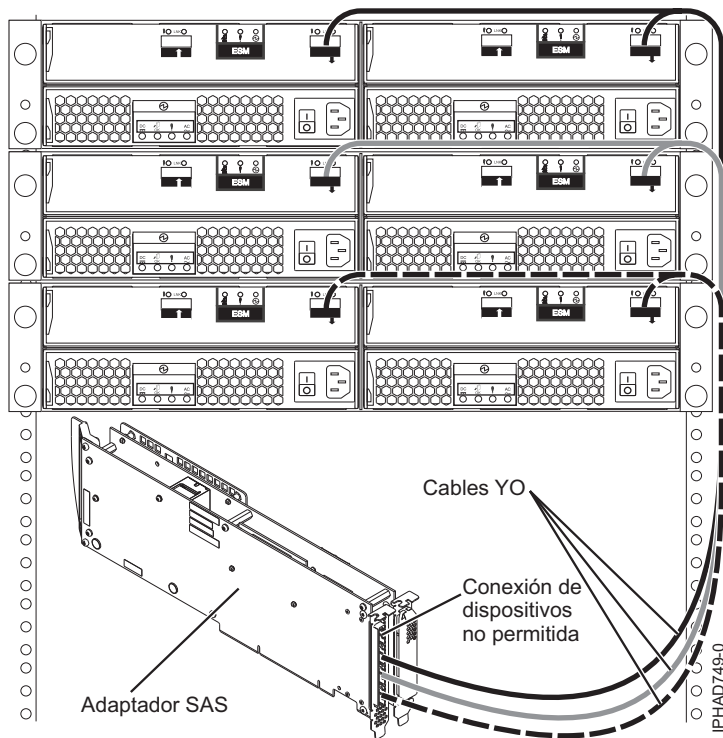
En la Figura 60 en la página 135 se muestra la conexión de un adaptador SAS con un cajón de expansión de soporte. También es posible conectar un segundo cajón de expansión de soporte con el puerto secundario del adaptador SAS.





Figura 60. Conexión de un adaptador SAS con un cajón de expansión de soporte

### Conexión de un adaptador SAS con combinaciones de cajones de expansión

En la Figura 61 en la página 136 se ilustra la conexión de un adaptador SAS a un cajón de expansión de disco y a un cajón de expansión de soporte en puertos de adaptador independientes. También es posible conectar en cascada un segundo cajón de expansión de disco (consulte la Figura 58 en la página 133).

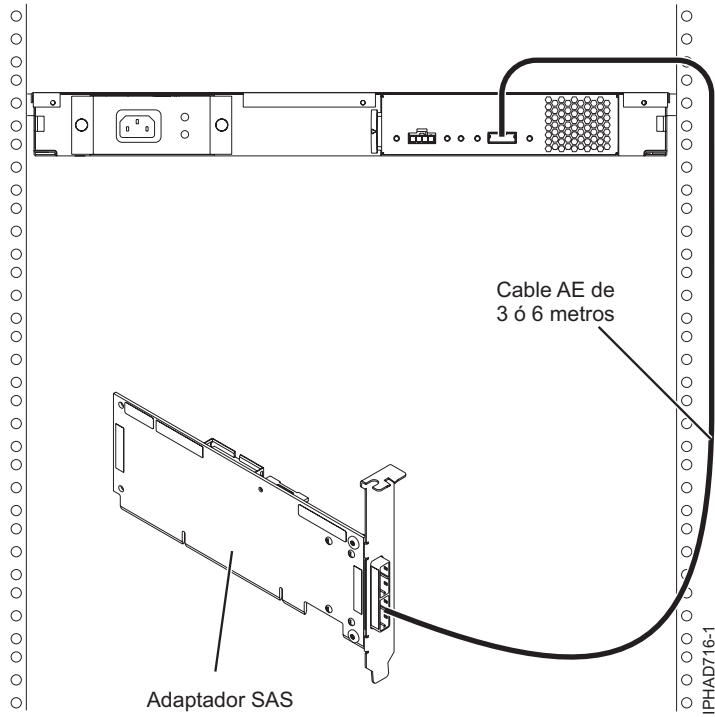

Figura 61. Conexión de un adaptador SAS con un cajón de expansión de disco y con un cajón de expansión de soporte

**Nota:** el cable YO debe colocarse a lo largo de la parte derecha de la estructura del bastidor.

### Conexión de un puerto SAS externo del sistema con un cajón de expansión de disco

En la Figura 62 en la página 137 se muestra la conexión de un puerto SAS externo del sistema con un cajón de expansión de disco. Los cajones de expansión de disco no pueden conectarse en cascada.

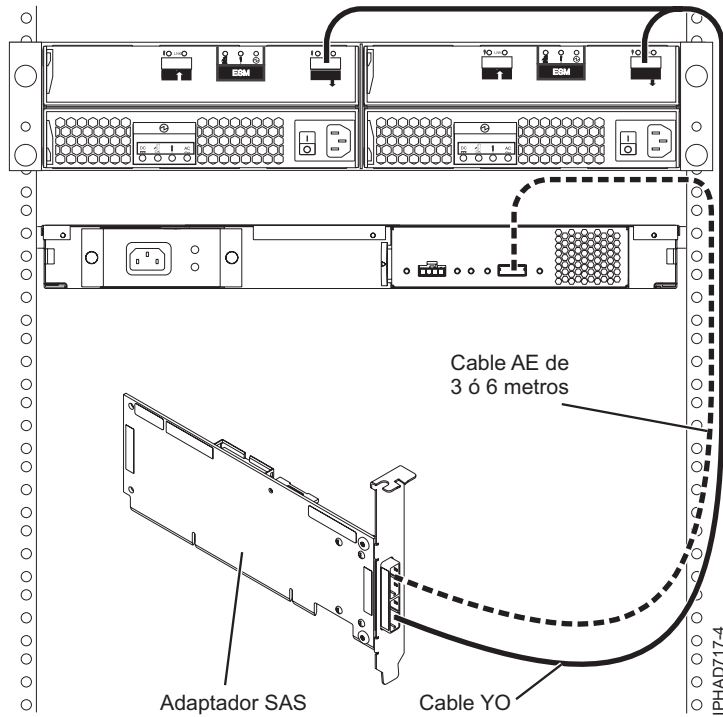

Figura 62. Conexión de un puerto de adaptador SAS externo del sistema con un cajón de expansión de disco

**Nota:** el cable YI debe colocarse a lo largo de la parte derecha de la estructura del bastidor.

### Conexión de un adaptador SAS con las ranuras de disco SAS

Figura 63 en la página 138 muestra la conexión de un adaptador SAS con ranuras de disco SAS internas mediante el puerto SAS externo del sistema.

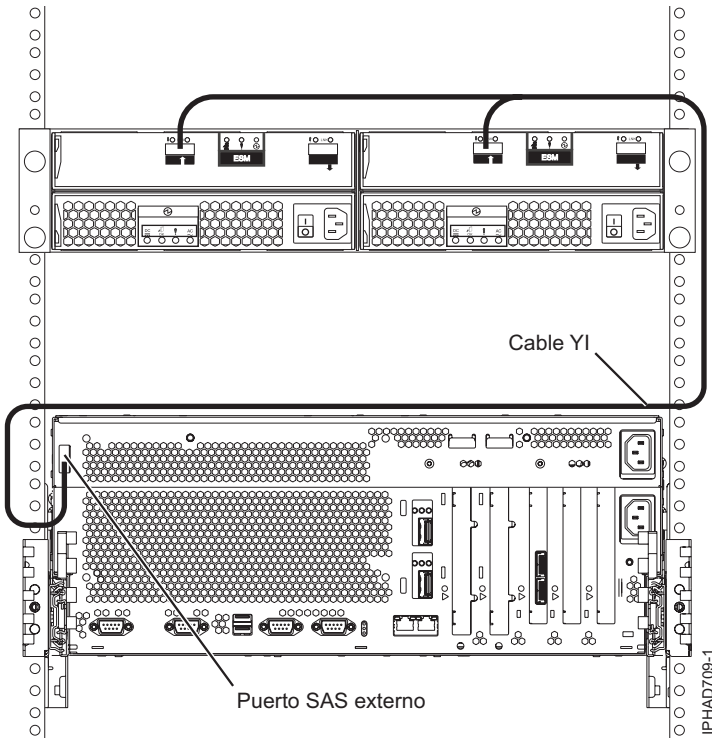
**Nota:** Se debe instalar el cable interno FC 3669 para permitir esta configuración.



Figura 63. Conexión de un adaptador SAS con ranuras de disco SAS internas mediante el puerto SAS externo del sistema

**Notas:**

- El segundo conector en el adaptador puede utilizarse para conectar un cajón de expansión de disco o soporte tal como se muestra en Figura 56 en la página 132 o Figura 60 en la página 135.

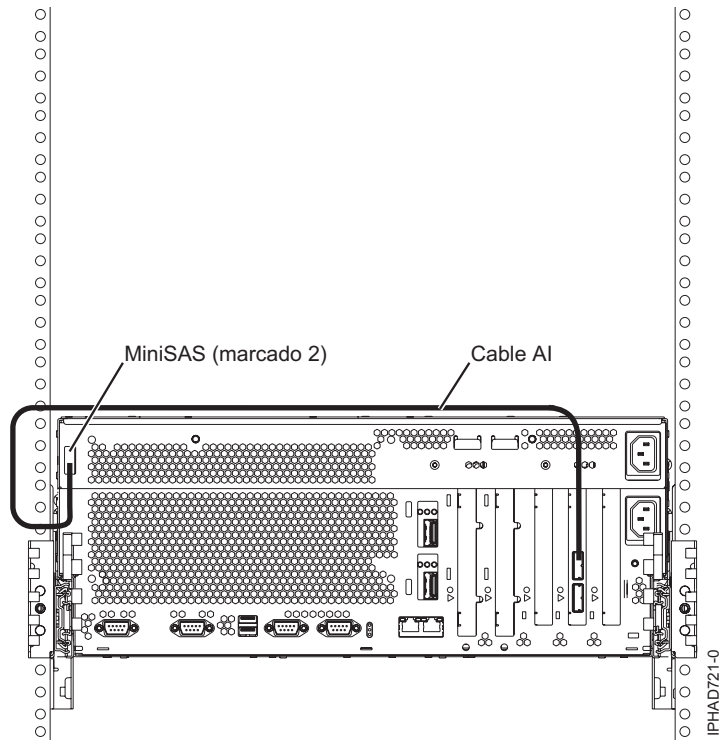

Figura 64. Adaptador FC5904 o FC5908 conectado a cajones de expansión de disco

**Nota:**

- Los dos conectores restantes en el adaptador pueden utilizarse para conectar cajones de expansión de disco, tal como se muestra en Figura 59 en la página 134.

**Conexión de dos adaptadores SAS con cajón de expansión de disco 5886 con configuración RAID de multi-iniciador de alta disponibilidad (HA)**

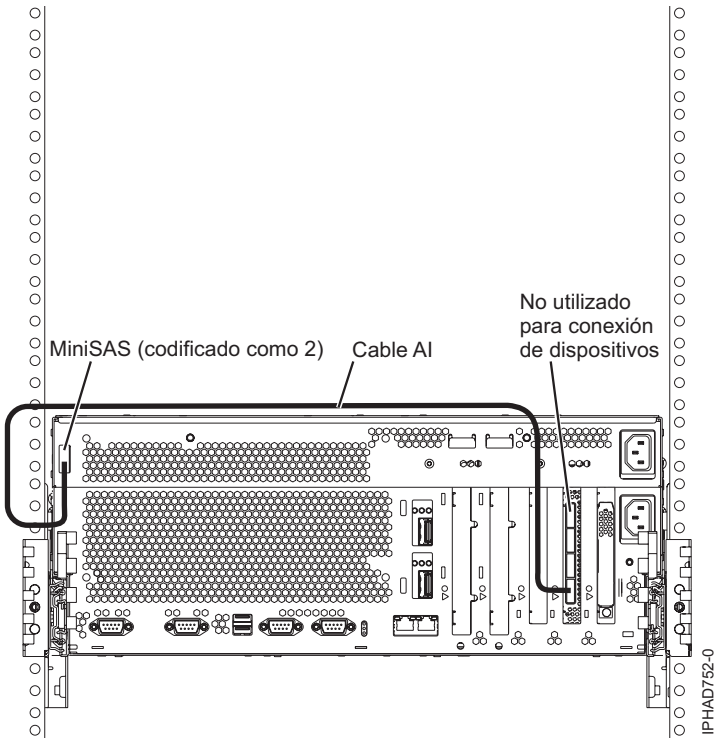
En Figura 65 en la página 140, Figura 66 en la página 141, Figura 67 en la página 142 y Figura 68 en la página 143 se muestra la conexión de dos adaptadores SAS con uno, dos o cuatro cajones de expansión de disco en una configuración RAID. También es posible conectar tres cajones de expansión de disco omitiendo uno de los cajones en cascada que se muestran en la Figura 67 en la página 142. Los cajones de expansión de disco sólo pueden conectarse en cascada con un nivel de profundidad.



Figura 65. Conexión de dos adaptadores RAID SAS con un cajón de expansión de disco en una configuración RAID HA de multi-iniciador.

**Notas:**

- El cable X debe colocarse a lo largo de la parte derecha de la estructura del bastidor.
- El cable X debe conectarse con el mismo puerto numerado en todos los adaptadores.

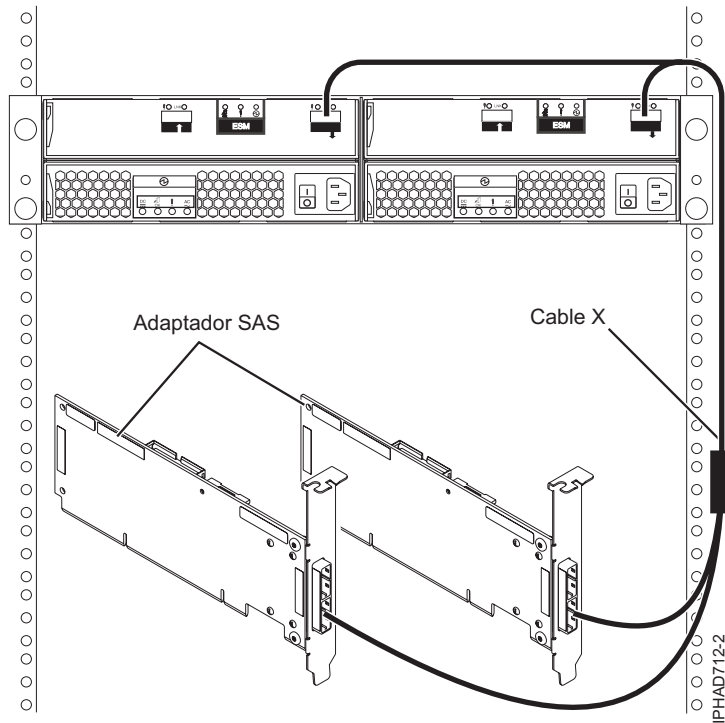

Figura 66. Conexión de dos adaptadores RAID SAS con dos cajones de expansión de disco en una configuración RAID HA de multi-iniciador.

**Notas:**

- El cable X debe colocarse a lo largo de la parte derecha de la estructura del bastidor.
- El cable X debe conectarse con el mismo puerto numerado en todos los adaptadores.

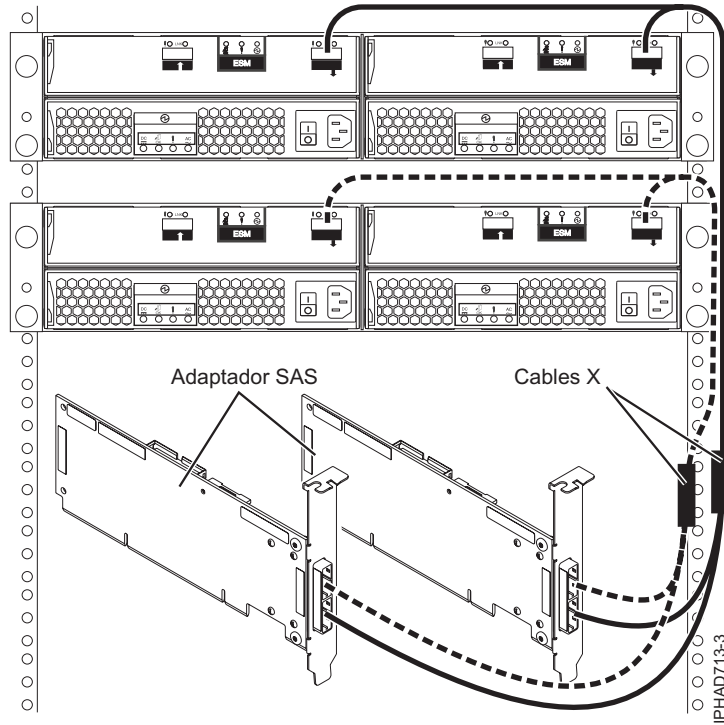

Figura 67. Conexión de dos adaptadores RAID SAS con cuatro cajones de expansión de disco en una configuración RAID HA de multi-iniciador

**Notas:**

- El cable X debe colocarse a lo largo de la parte derecha de la estructura del bastidor.
- El cable X debe conectarse con el mismo puerto numerado en todos los adaptadores.



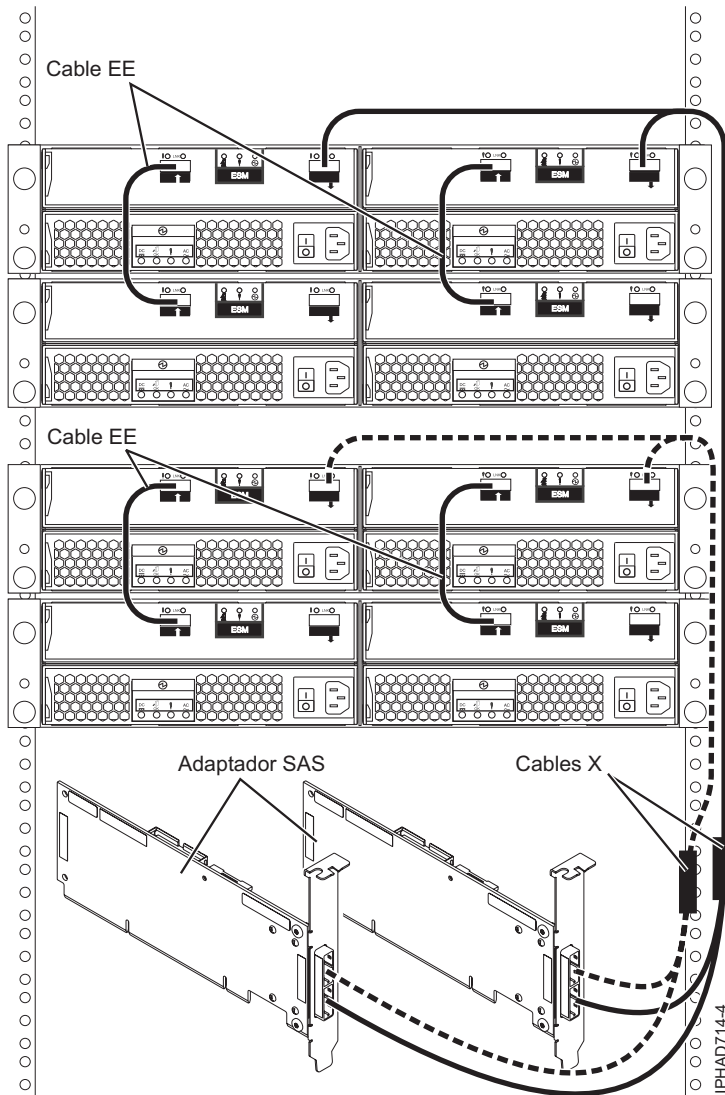
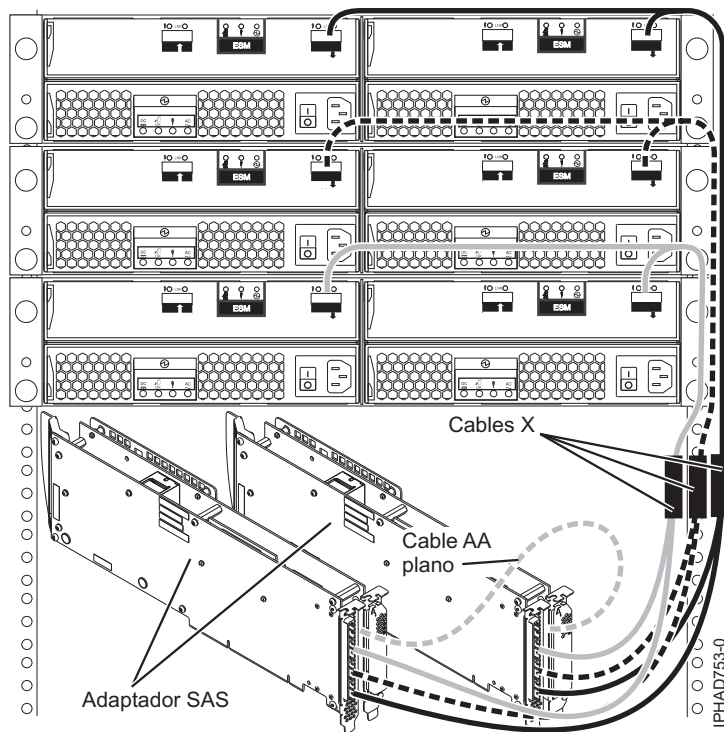

Si conecta sólo unidades de disco duro, también es posible configurar en cascada un segundo cajón de expansión de disco de dos de tres cajones hasta un máximo de cinco cajones de expansión de disco por adaptador. Consulte la Figura 58 en la página 133.

#### Notas:

- Los cajones de expansión de disco sólo pueden conectarse en cascada con un nivel de profundidad.
- El cable X debe colocarse a lo largo de la parte derecha de la estructura del bastidor.
- El cable X debe conectarse con el mismo puerto numerado en todos los adaptadores.
- Todas las configuraciones multi-iniciador con adaptadores FC 5904, FC 5906 y FC 5908 necesitan un cable AA para conectar los dos adaptadores entre sí.

*Figura 68. Conexión de dos adaptadores SAS RAID PCI-X de caché DDR 1,5 GB con cajones de expansión de disco en una configuración RAID HA de multi-iniciador.*

### Conexión entre dos adaptadores RAID SAS con conectores HD y el cajón de expansión de disco en una modalidad de alta disponibilidad (HA) de multi-iniciador

En la Figura 69 en la página 144, la Figura 70 en la página 145 y la Figura 71 en la página 146 se muestra la conexión entre dos adaptadores RAID SAS con conectores HD y uno, dos o tres cajones de expansión de disco en una modalidad HA de multi-iniciador.

En la Figura 72 en la página 147 se muestra la conexión entre dos pares de adaptadores RAID SAS con conectores HD y un cajón de expansión de disco en una modalidad de HA de multi-iniciador.

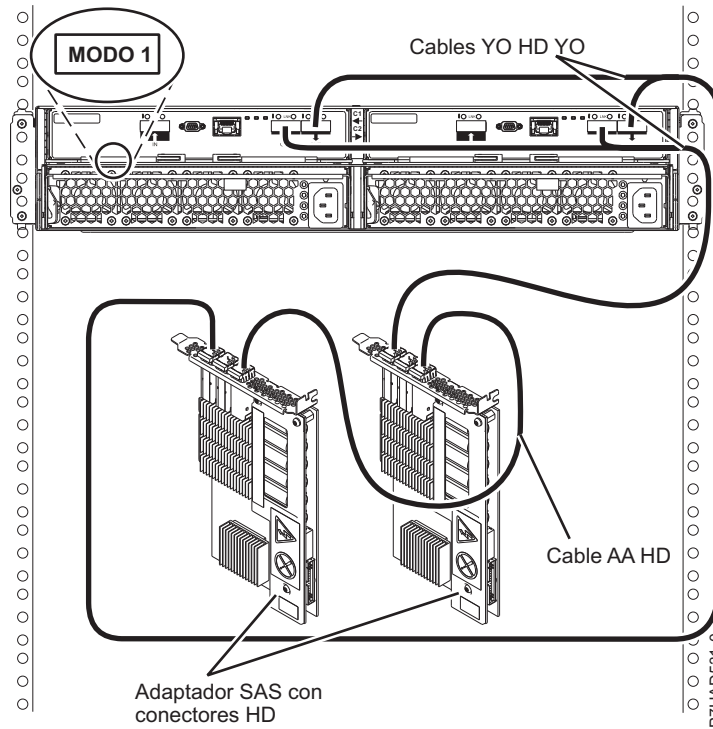

**Notas:**

- No se permite la disposición en cascada del cajón de almacenamiento 5887.
- El cajón de almacenamiento 5887 se conecta a un puerto con el mismo número en cada adaptador.
- Es necesario un cable AA HD.

*Figura 69. Conexión entre dos adaptadores RAID SAS con conectores HD y un cajón de expansión de disco en una modalidad HA de multi-iniciador*

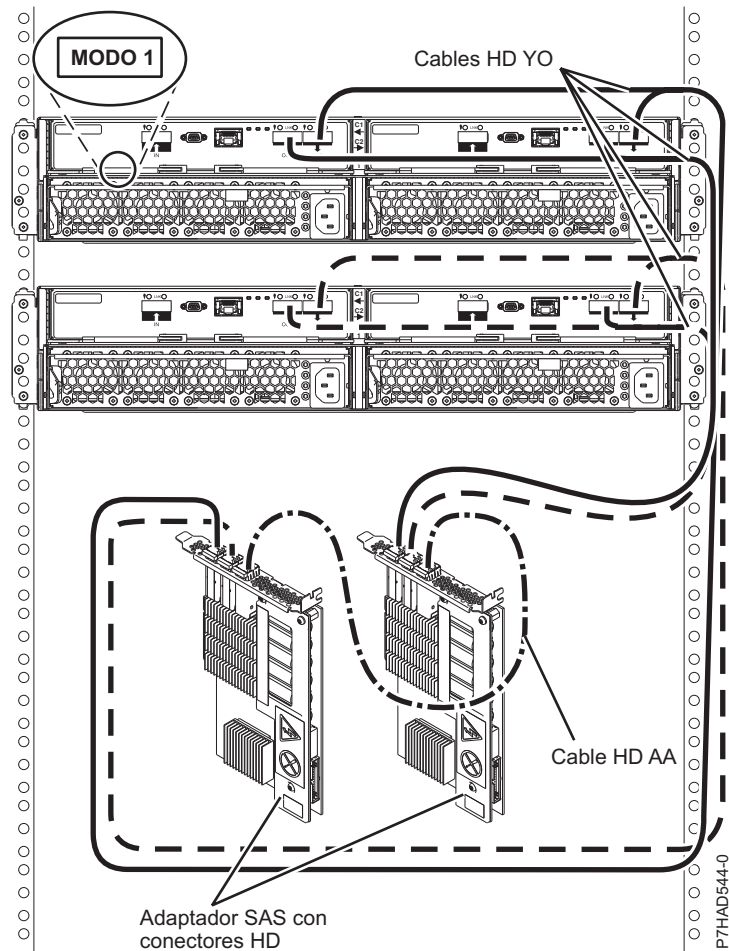

**Notas:**

- No se permite la disposición en cascada del cajón de almacenamiento 5887.
- Los cajones de almacenamiento 5887 se conectan a un puerto con el mismo número en cada adaptador.
- Es necesario un cable AA HD.

*Figura 70. Conexión entre dos adaptadores RAID SAS con conectores HD y dos cajones de expansión de disco en una modalidad HA de multi-iniciador*

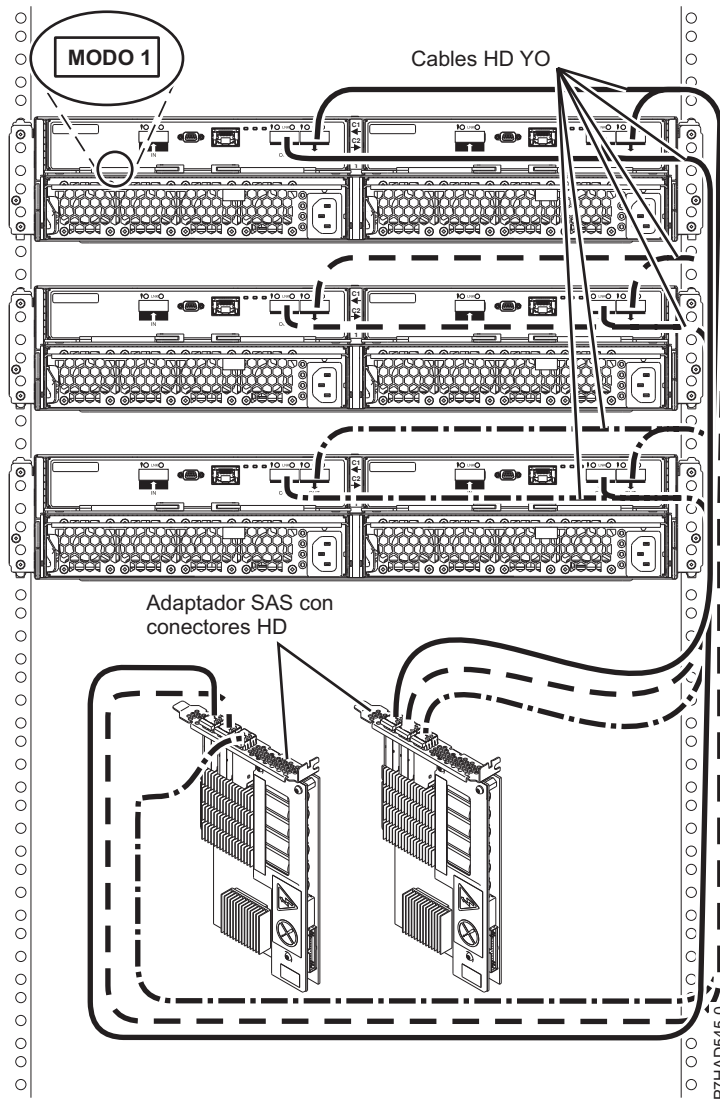

**Nota:**

- No se permite la disposición en cascada del cajón de almacenamiento 5887.
- Los cajones de almacenamiento 5887 se conectan a un puerto con el mismo número en cada adaptador.

*Figura 71. Conexión entre dos adaptadores RAID SAS con conectores HD y tres cajones de expansión de disco en una modalidad HA de multi-iniciador*

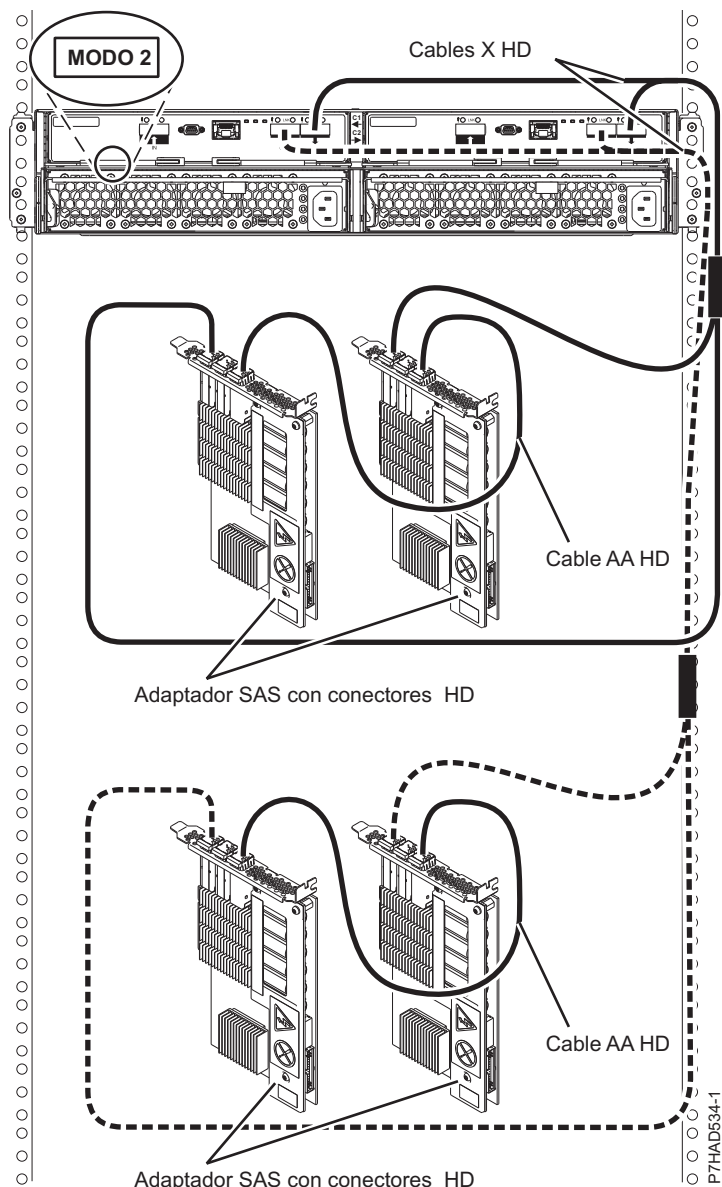

**Notas:**

- No se permite la disposición en cascada del cajón de almacenamiento 5887.
- El cajón de almacenamiento 5887 se conecta a un puerto con el mismo número en cada adaptador.
- Es necesario un cable AA HD.

*Figura 72. Conexión entre dos pares adaptadores RAID SAS con conectores HD y un cajón de expansión de disco - Modalidad 2 en una modalidad de HA de multi-iniciador*

**Conexión de dos adaptadores SAS con un cajón de expansión de disco - configuración de JBOD HA de multi-iniciador**

En la Figura 73 en la página 148 se muestra la conexión de dos adaptadores SAS con un cajón de expansión de disco en una configuración JBOD exclusiva.



Figura 73. Conexión de dos adaptadores RAID SAS con un cajón de expansión de disco en una configuración JBOD HA de multi-iniciador.

**Nota:** Esta configuración sólo está soportada por los sistemas operativos AIX y Linux con adaptadores SAS específicos y requiere una configuración de usuario especial. Consulte Configuraciones RAID SAS si desea obtener información adicional.

## Uso compartido de la unidad de disco interna

La siguiente información se aplica después de haber instalado el adaptador de almacenamiento SAS FC 5901. Instale el adaptador y luego vuelva a este punto. Para obtener más información sobre el tema de los adaptadores PCI, consulte Gestión de adaptadores PCI para 8247-21L, 8247-22L o 8284-22A o Gestión de adaptadores PCI para 8247-42L, 8286-41A o 8286-42A.

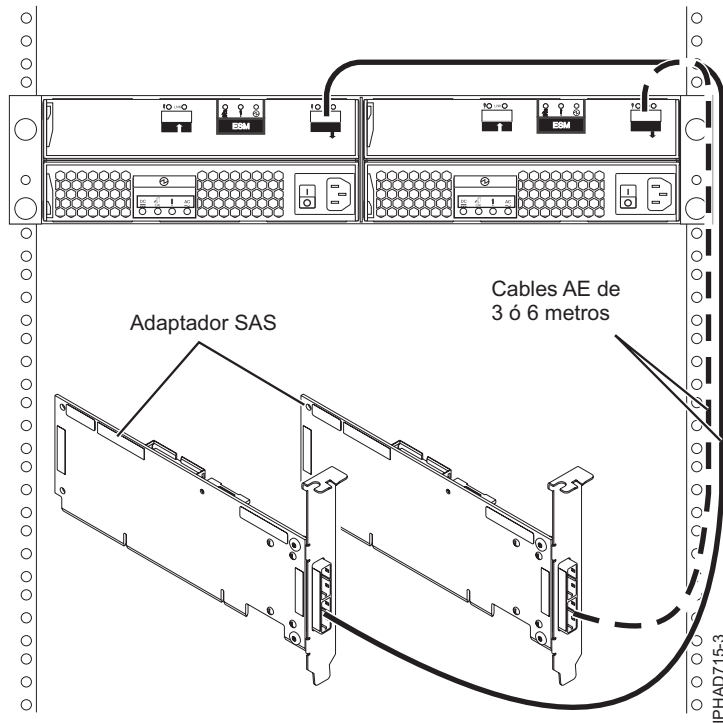
Revise las tareas de la sección Antes de empezar antes de continuar con el procedimiento siguiente.

Este dispositivo le permite dividir los discos internos del alojamiento de unidad de sistema en grupos que podrá gestionar de forma independiente.

1. Detenga y apague el sistema. Para obtener más información, consulte Detención de un sistema o una partición lógica.
2. Conecte un solo alojamiento de unidad de sistema siguiendo estos pasos:
  - a. Conecte el cable al puerto SAS de la carcasa posterior del alojamiento de la unidad del sistema al puerto superior del Controlador de almacenamiento SAS como se muestra en la figura siguiente.

**Restricción:** El uso compartido de las unidades de disco sólo es posible cuando se ha conectado el cable interno FC 1815 de la placa posterior DASD a la carcasa posterior del alojamiento de la unidad del sistema. Además, la tarjeta de habilitación IOA dual - RAID de 175 MB de memoria caché FC 5662 no debe estar instalada. El Controlador de almacenamiento SAS puede estar en cualquiera de las demás ranuras compatibles.

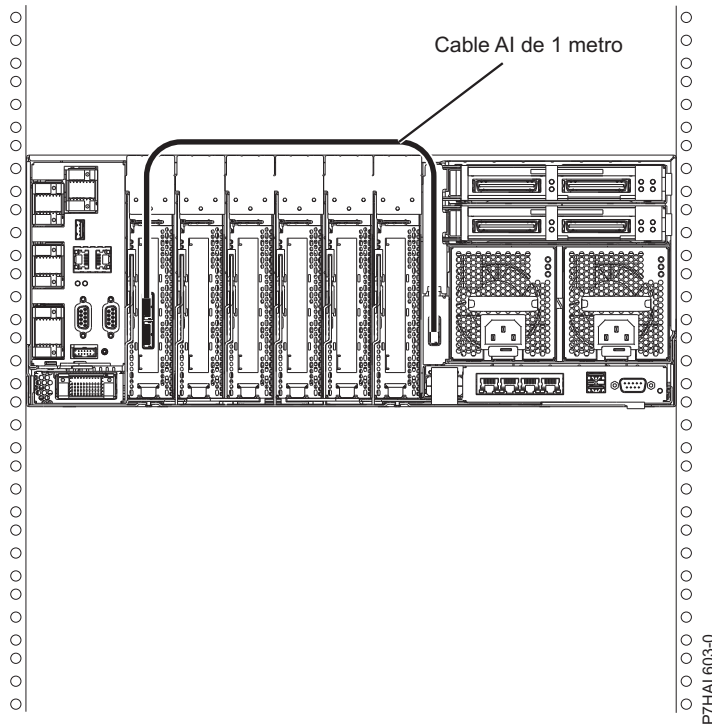

- b. Asegure los demás cables.
3. Inicie el sistema. Para obtener más información, consulte Inicio del sistema o la partición lógica.
4. Compruebe que el dispositivo esté instalado y funcione. Para obtener más información, consulte Verificación de la pieza instalada.

Con esta función instalada, dos de los seis discos (D3 y D6) del alojamiento del sistema están gestionados por el adaptador del controlador de almacenamiento SAS.

**Nota:** El dispositivo de soportes de almacenamiento extraíbles siempre lo controla el controlador SAS independiente incorporado en la placa del sistema. Para obtener más información sobre la instalación y la extracción de dispositivos de soportes SAS, consulte el apartado Extracción y sustitución de un dispositivo de soporte Slimline en 8247-21L, 8247-22L, 8284-22A, 8286-41A o 8286-42A.

### **Cableado SAS para el alojamiento de unidad de disco 5887**

Conozca las diferentes configuraciones de cableado SCSI con conexión en serie (SAS) disponibles para el alojamiento de unidad de disco 5887.

- “Adaptador SAS (FC 5901 o FC 5278) al 5887”
- “Adaptador SAS (FC 5805 y FC 5903) al 5887” en la página 154
- “Adaptador SAS (FC 5913 y FC ESA3) al 5887” en la página 156
- “Adaptadores SAS con conectores de alta densidad (HD)” en la página 157

### **Adaptador SAS (FC 5901 o FC 5278) al 5887**

Hay siete configuraciones soportadas para conectar los adaptadores FC 5901 o FC 5278 a un 5887.

#### **Notas:**

1. No hay unidades de estado sólido (SSD) soportadas con los adaptadores FC 5901 o FC 5278.
2. No hay alojamientos 5887 en cascada.
3. No hay soporte para IBM i.

4. El extremo largo (0,5 m) del cable YO debe conectarse al lado izquierdo del alojamiento (visto desde la parte posterior). El extremo corto (0,25 m) del cable YO debe conectarse al lado derecho del alojamiento (visto desde la parte posterior).

La lista siguiente describe las configuraciones soportadas para conectar el adaptador FC 5901 o FC 5278 a un 5887:

1. Adaptador FC 5901 o FC 5278 único a un alojamiento 5887 a través de una conexión de modalidad 1.
  - Alojamiento 5887 con un conjunto de 24 unidades de disco duro (HDD).
  - Conexión mediante cables YO SAS para conectar con el alojamiento 5887.
  - Soportado sólo en sistemas AIX y Linux.



Figura 74. Conexión de modalidad 1 de un alojamiento 5887 mediante un cable YO a un único adaptador SAS

2. Adaptador FC 5901 o FC 5278 único a dos alojamientos 5887 a través de una conexión de modalidad 1.
  - Alojamientos 5887 con dos conjuntos de 24 unidades de disco duro (HDD).
  - Conexión mediante cables YO SAS para conectar con los alojamientos 5887.
  - Soportado sólo en sistemas AIX y Linux.
3. Adaptadores FC 5901 o FC 5278 duales a un alojamiento 5887 a través de una conexión de modalidad 1.
  - Alojamiento 5887 con un conjunto de 24 unidades de disco duro (HDD).
  - Conexión mediante cables YO SAS duales para conectar con el alojamiento 5887.
  - Soportado sólo en sistemas AIX y Linux.



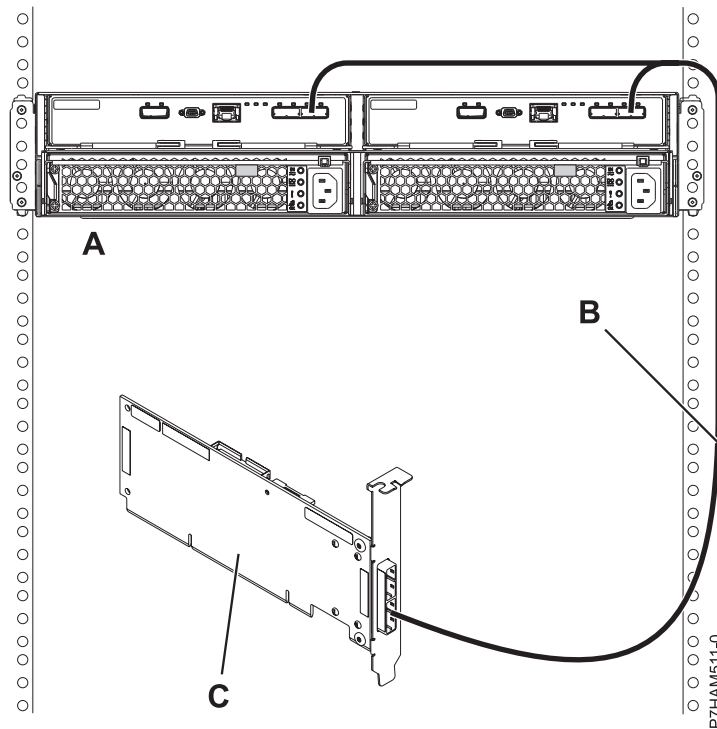

Figura 75. Conexión de modalidad 1 de un alojamiento 5887 mediante cables YO a adaptadores SAS duales

4. Adaptadores FC 5901 o FC 5278 duales a dos alojamientos 5887 a través de una conexión de modalidad 1.
  - Alojamiento 5887 con dos conjuntos de 24 unidades de disco duro (HDD).
  - Conexión mediante cables YO SAS duales para conectar con el alojamiento 5887.
  - Soportado sólo en sistemas AIX y Linux.
5. Dos adaptadores FC 5901 o FC 5278 únicos a un alojamiento 5887 a través de una conexión de modalidad 2.
  - Alojamiento 5887 con dos conjuntos de 12 unidades de disco duro (HDD).
  - Conexión mediante dos cables YO SAS para conectar con el alojamiento 5887.
  - Cada par de adaptadores FC 5901 controla la mitad del alojamiento 5887.
  - Soportado sólo en sistemas AIX y Linux.

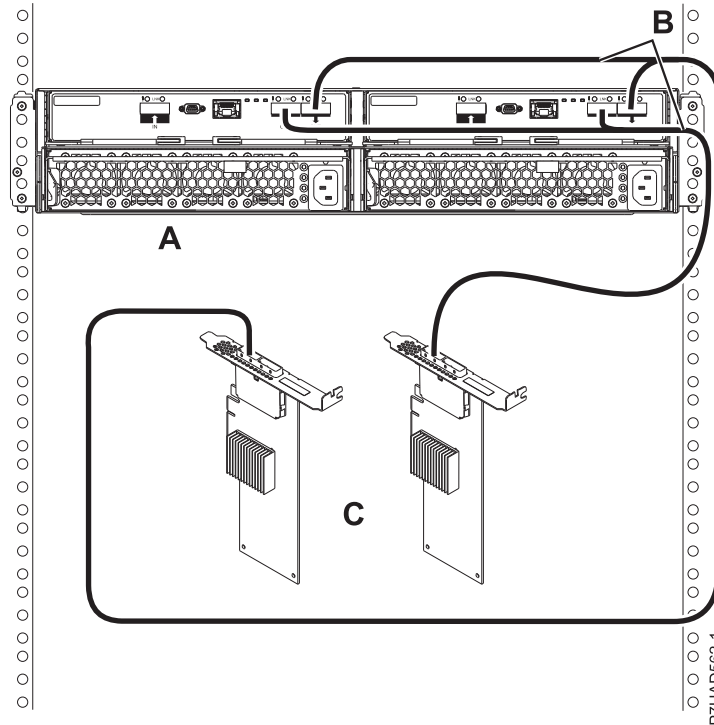

Figura 76. Conexión de modalidad 2 de un alojamiento 5887 mediante cables YO a dos adaptadores SAS únicos

6. Dos pares de adaptadores FC 5901 o FC 5278 duales a un alojamiento 5887 a través de una conexión de modalidad 2.
  - Alojamiento 5887 con dos conjuntos de 12 unidades de disco duro (HDD).
  - Conexión mediante cables SAS X duales para conectar con el alojamiento 5887.
  - Cada par de adaptadores FC 5901 controla la mitad del alojamiento 5887.
  - Soportado sólo en sistemas AIX y Linux.

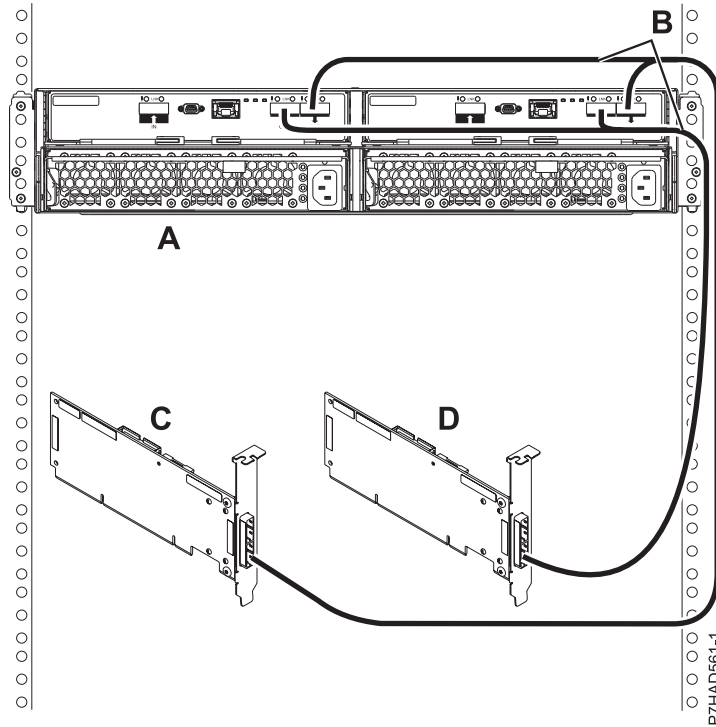

Figura 77. Conexión de modalidad 2 de un alojamiento 5887 mediante cables X a dos pares de adaptadores SAS

7. Cuatro adaptadores FC 5901 o FC 5278 únicos a un alojamiento 5887 a través de una conexión de modalidad 4.
  - Alojamiento 5887 con cuatro conjuntos de seis unidades de disco duro (HDD).
  - Conexión mediante cables X SAS duales para conectar con el alojamiento 5887.
  - Soportado sólo en sistemas AIX y Linux.

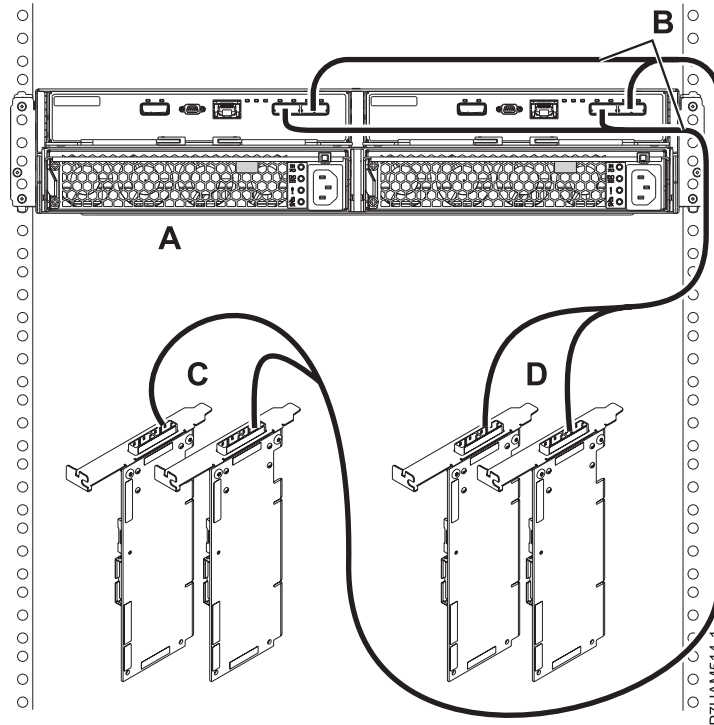

Figura 78. Conexión de modalidad 4 de un alojamiento 5887 mediante cables X a cuatro adaptadores SAS únicos

**Nota:** debe emparejar las ranuras de la unidad que esté utilizando con el conector del alojamiento 5887 y, a continuación, con el segmento correcto del cable X. Para obtener detalles, consulte .

### Adaptador SAS (FC 5805 y FC 5903) al 5887

Hay tres configuraciones soportadas para conectar los adaptadores FC 5805 o FC 5903 a un 5887.

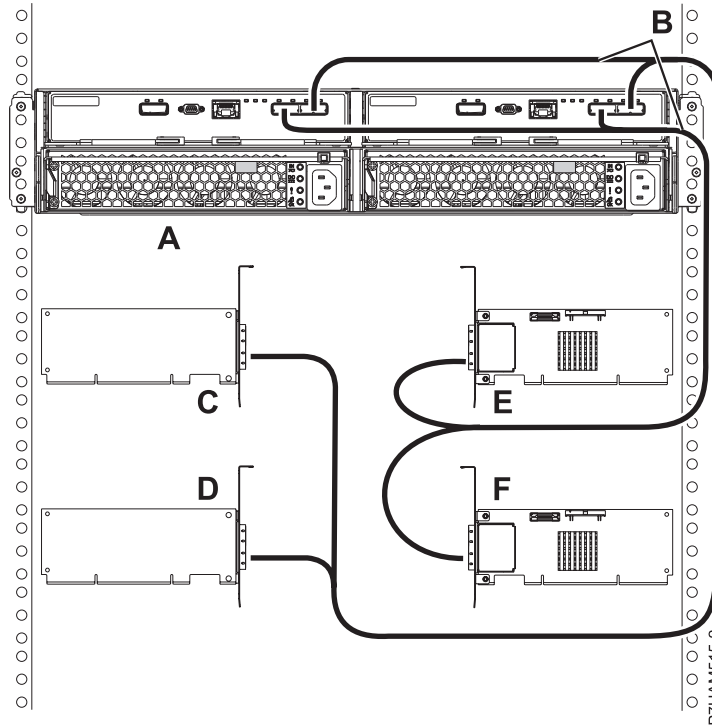
#### Notas:

1. Ocho SSD como máximo en configuraciones de alojamiento únicas.
2. No hay alojamientos 5887 en cascada.
3. IBM i solo admite conexiones de modalidad 1.
4. El extremo largo (0,5 m) del cable YO debe conectarse al lado izquierdo del alojamiento (visto desde la parte posterior). El extremo corto (0,25 m) del cable YO debe conectarse al lado derecho del alojamiento (visto desde la parte posterior).

La lista siguiente describe las configuraciones soportadas:

1. Adaptadores FC 5805 o FC 5903 duales a un alojamiento 5887 a través de una conexión de modalidad 1.
  - Alojamiento 5887 con 1 - 24 HDD o 1 - 8 SSD.
  - Conexión mediante cables YO SAS duales para conectar con el alojamiento 5887.



Figura 79. Conexión de modalidad 1 de un alojamiento 5887 mediante cables YO a adaptadores SAS duales

2. Adaptadores FC 5805 o FC 5903 duales a dos alojamientos 5887 a través de una conexión de modalidad 1.
  - Alojamiento 5887 sólo con HDD.
  - Conexión mediante cables YO SAS duales para conectar con los alojamientos 5887.
3. Dos pares de adaptadores FC 5805 o FC 5903 a un alojamiento 5887 a través de una conexión de modalidad 2.
  - Alojamiento 5887 con 1 - 12 HDD o 1 - 8 SSD.
  - Conexión mediante cables X SAS duales para conectar con el alojamiento 5887.
  - Soportado sólo en sistemas AIX y Linux. No hay soporte para IBM i.

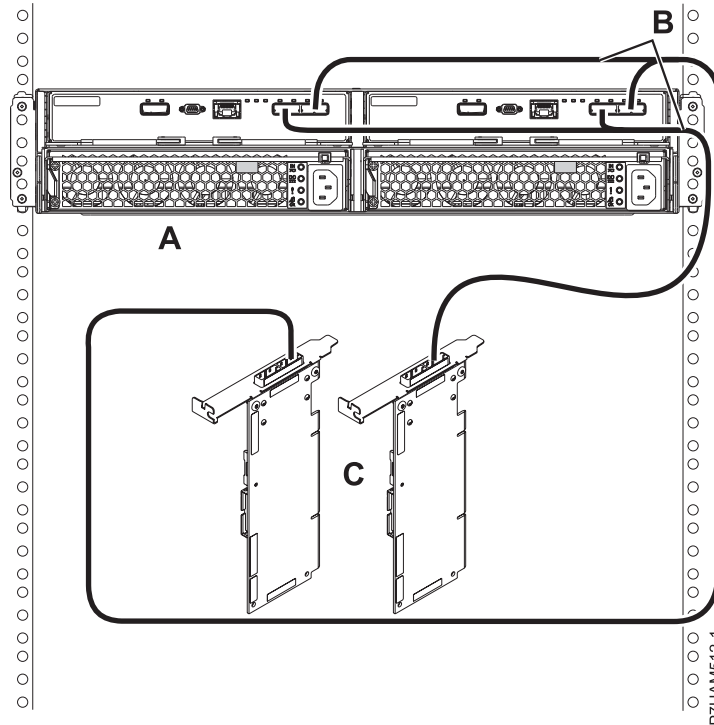

Figura 80. Dos pares de adaptadores FC 5805 o FC 5903 a un alojamiento 5887 a través de una conexión de modalidad 2

### Adaptador SAS (FC 5913 y FC ESA3) al 5887

Hay cuatro configuraciones soportadas para conectar el adaptador FC 5913 y FC ESA3 a un 5887.

#### Notas:

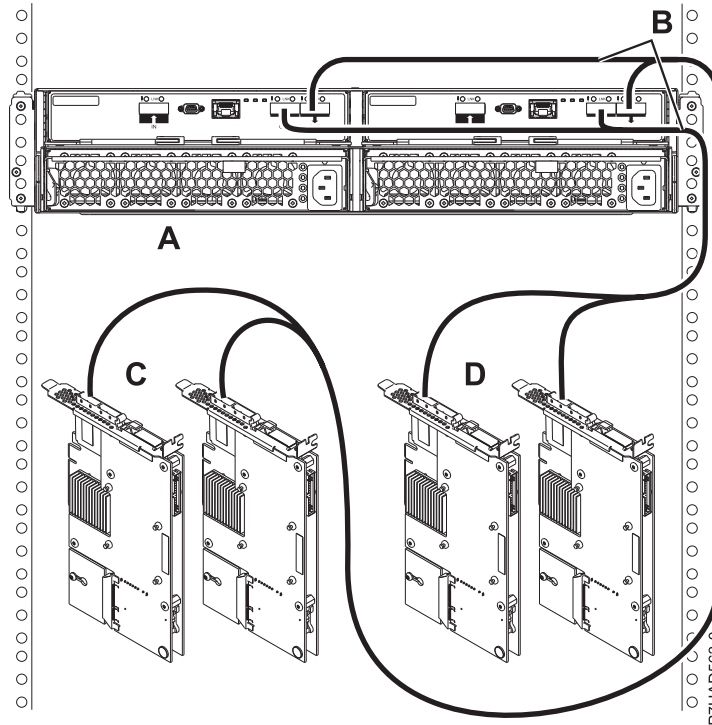
1. Un máximo de 24 SSD para un par de FC 5913 o FC ESA3s.
2. Se permite tener 24 SSD en un solo alojamiento o dividirlos entre dos alojamientos.
3. No hay alojamientos 5887 en cascada.
4. En la modalidad 2, el 5887 aparece como dos alojamientos lógicos.
5. El extremo largo (0,5 m) del cable YO debe conectarse al lado izquierdo del alojamiento (visto desde la parte posterior). El extremo corto (0,25 m) del cable YO debe conectarse al lado derecho del alojamiento (visto desde la parte posterior).
6. Las configuraciones de iniciador dual necesitan un cable AA para conectar el puerto superior (T3) de cada adaptador del par entre sí, excepto en configuraciones con tres alojamientos 5887.

La lista siguiente describe las configuraciones soportadas:

1. Adaptadores FC 5913 o FC ESA3 duales a un alojamiento 5887 a través de una conexión de modalidad 1.
  - Alojamiento 5887 con 1 - 24 HDD o SSD.
  - Conexión mediante cables YO SAS 6x para conectar al alojamiento 5887 (ambos cables deben conectarse al mismo puerto en cada adaptador).
  - El cable AA SAS 6x es obligatorio para conectar el par de adaptadores FC 5913 o FC ESA3.
2. Adaptadores FC 5913 o FC ESA3 duales a dos alojamientos 5887 a través de una conexión de modalidad 1.
  - Alojamiento 5887 con un máximo de 48 HDD o 24 SSD (no puede haber una combinación de HDD y SSD en el mismo alojamiento).

- Conexión mediante cables YO SAS 6x para conectar con los alojamientos 5887.
  - El cable AA SAS 6x es obligatorio para conectar el par de adaptadores FC 5913 o FC ESA3.
3. Adaptadores FC 5913 o FC ESA3 duales a tres alojamientos 5887 a través de una conexión de modalidad 1.
    - Alojamientos 5887 con un máximo de 72 HDD o 24 SSD (no puede haber una combinación de HDD y SSD en el mismo alojamiento).
    - Conexión mediante cables YO SAS 6x para conectar con los alojamientos 5887.
  4. Dos pares de adaptadores FC 5913 o FC ESA3 a un alojamiento 5887 a través de una conexión de división.
    - 1 - 12 SSD o 1 - 12 HDD por par de FC 5913 o FC ESA3.
    - Conexión mediante cables X SAS 6x para conectar al alojamiento 5887 (ambos cables deben conectarse al mismo puerto en cada adaptador).
    - El cable AA SAS 6x es obligatorio para conectar cada par de adaptadores FC 5913 o FC ESA3.
    - Soportado sólo en sistemas AIX y Linux.
    - No hay soporte para IBM i.
    - Solo soporte de POWER7.

### **Adaptadores SAS con conectores de alta densidad (HD)**

Obtenga información sobre las distintas configuraciones disponibles si se utilizan conectores HD.

1. Dos adaptadores SAS PCIe2 con conectores HD a un alojamiento 5887 a través de una conexión de modalidad 1.
  - No se permite la disposición en cascada.
  - Es necesario un cable AA HD.



Figura 81. Conexión de modalidad 1 de un alojamiento 5887 a dos adaptadores SAS PCIe2 con conectores HD

2. Dos adaptadores SAS PCIe2 con conectores HD a dos alojamientos 5887 a través de una conexión de modalidad 1.
  - No se permite la disposición en cascada.
  - Es necesario un cable AA HD.



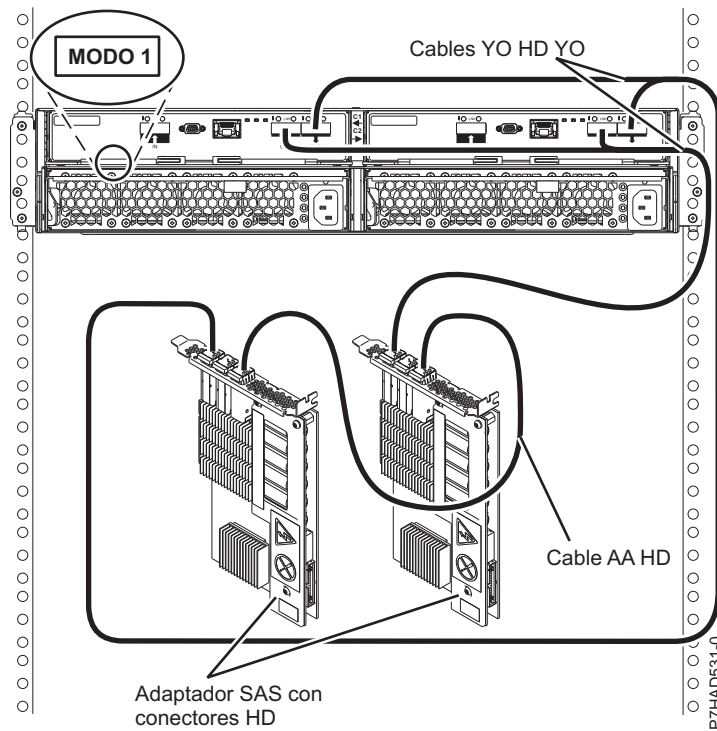

Figura 82. Conexión de modalidad 1 de dos alojamientos 5887 mediante conectores HD a dos adaptadores SAS PCIe2

3. Dos adaptadores SAS PCIe2 con conectores HD a tres alojamientos 5887 a través de una conexión de modalidad 1.
  - No se permite la disposición en cascada.

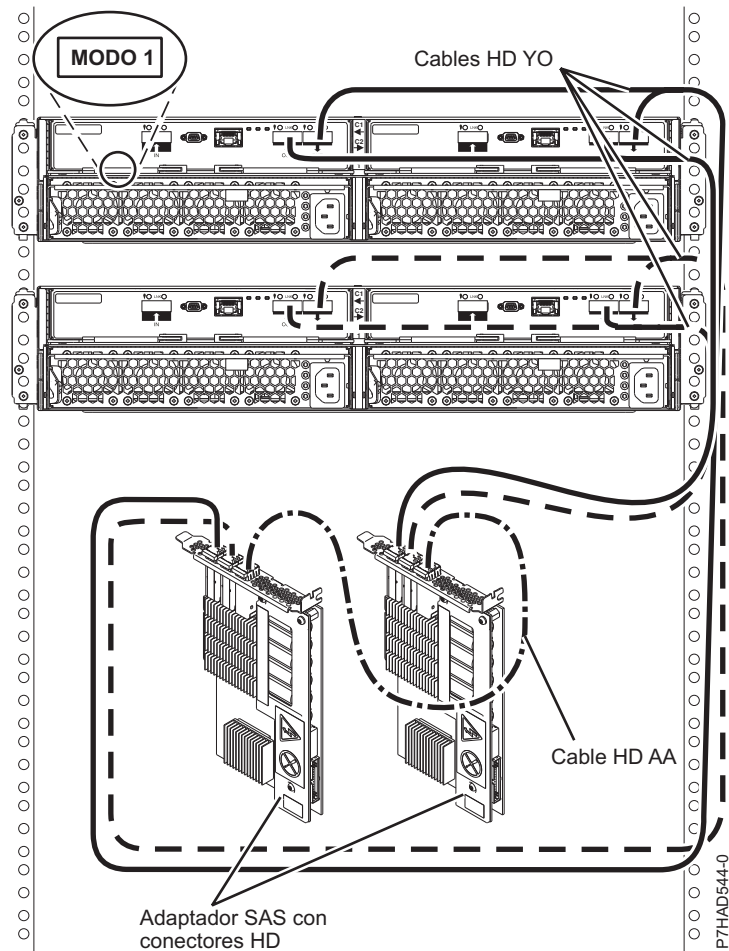

Figura 83. Conexión de modalidad 1 de tres alojamientos 5887 a dos adaptadores SAS PCIe2 con conectores HD

4. Dos pares de adaptadores SAS PCIe2 con conectores HD a un alojamiento 5887 a través de una conexión de modalidad 2.
  - No se permite la disposición en cascada.
  - Es necesario un cable AA HD.

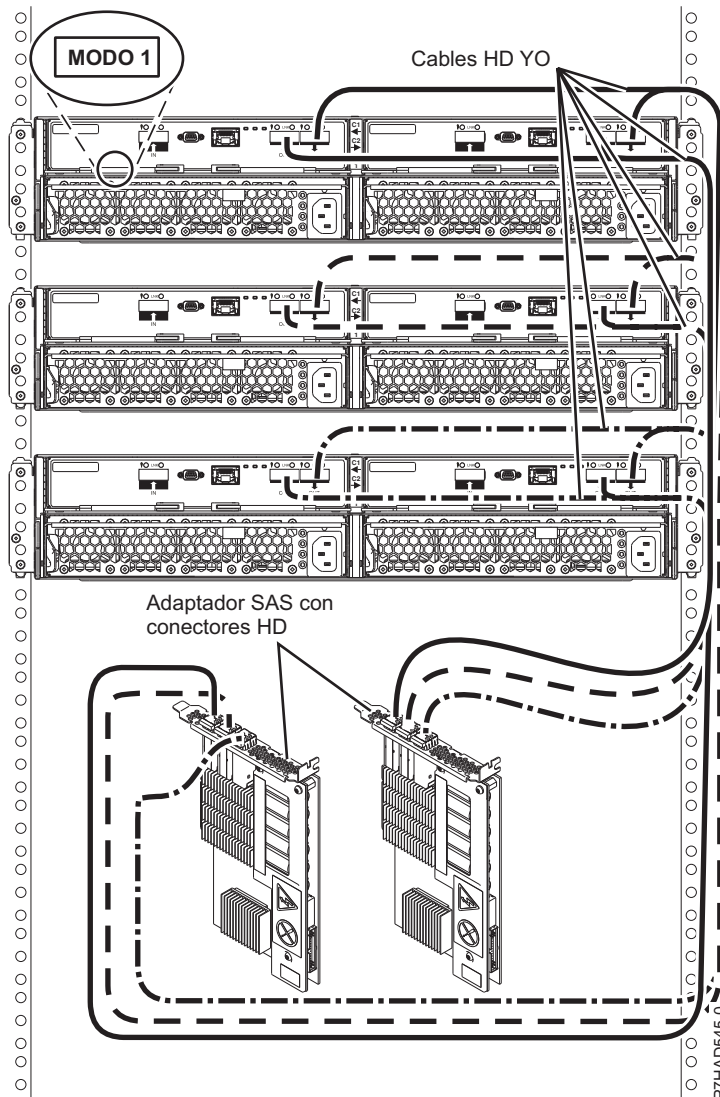

Figura 84. Conexión de modalidad 2 de un alojamiento 5887 mediante conectores HD a dos pares de adaptadores SAS PCIe2

5. Dos adaptadores SAS PCIe3 con conectores estrechos HD a un alojamiento 5887 a través de una conexión de modalidad 1.
  - No se permite la disposición en cascada.
  - Se requieren dos cables estrechos AA HD.

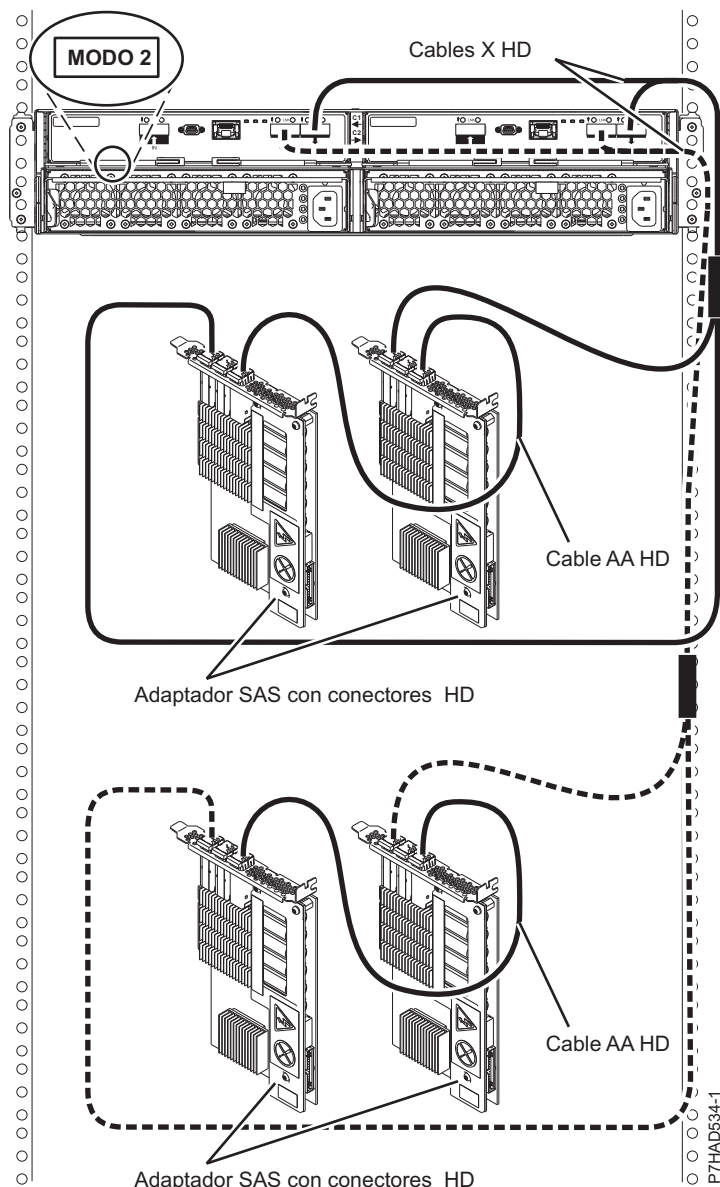

Figura 85. Conexión de modalidad 1 de un alojamiento 5887 a dos adaptadores SAS PCIe3 con conectores estrechos HD.

6. Dos adaptadores SAS PCIe3 con conectores estrechos HD a dos alojamientos 5887 a través de una conexión de modalidad 1.
  - No se permite la disposición en cascada.
  - Se requieren dos cables estrechos AA HD.

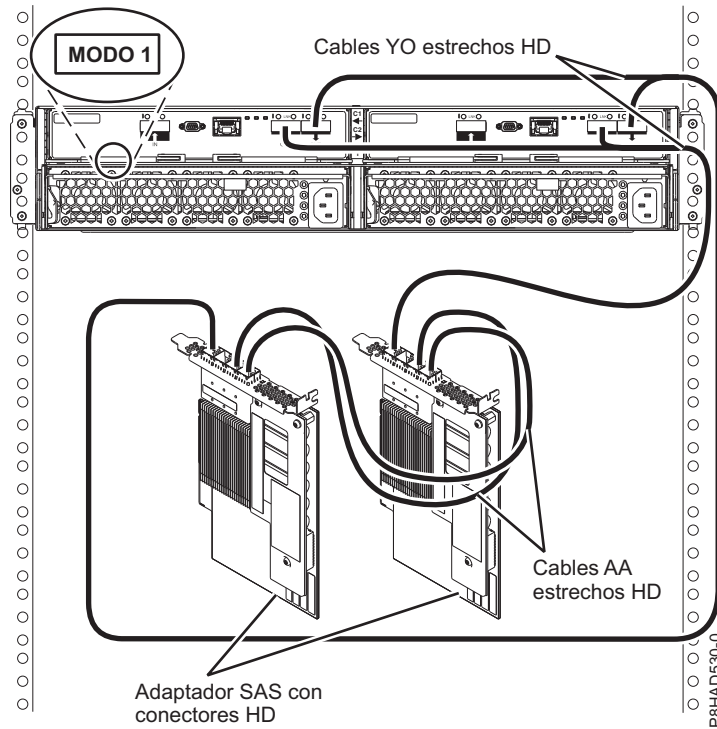

Figura 86. Conexión de modalidad 1 de dos alojamientos 5887 a dos adaptadores SAS PCIe3 con conectores estrechos HD.

7. Dos adaptadores SAS PCIe3 con conectores estrechos HD a tres alojamientos 5887 a través de una conexión de modalidad 1.
  - No se permite la disposición en cascada.
  - Se requiere un cable estrechos AA HD.

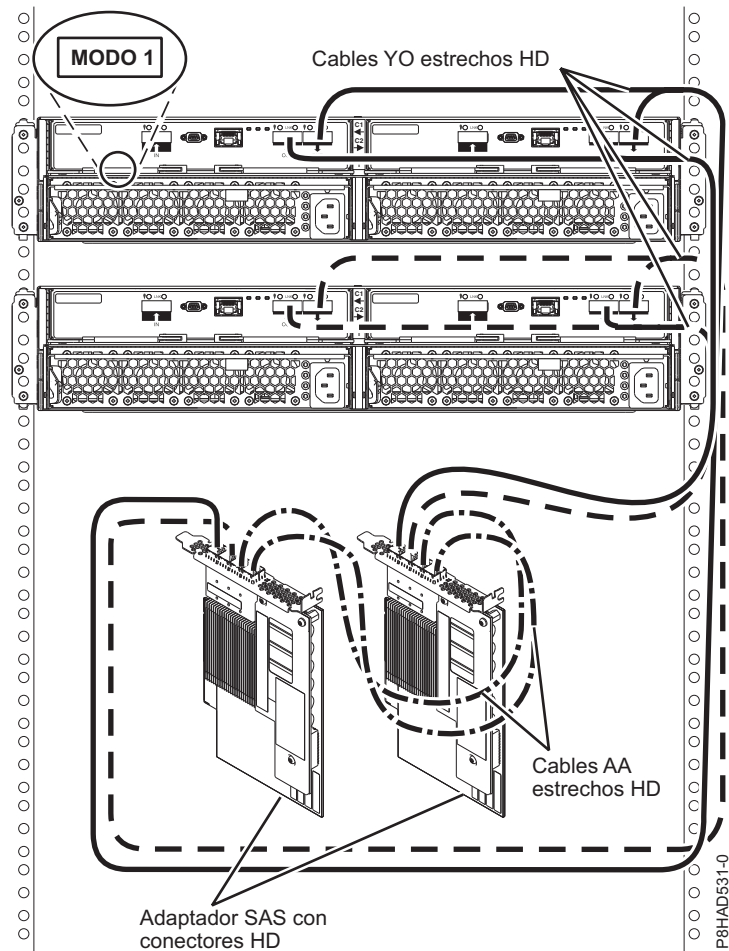

Figura 87. Conexión de modalidad 1 de tres alojamientos 5887 a dos adaptadores SAS PCIe3 con conectores estrechos HD.

8. Dos adaptadores SAS PCIe3 con conectores estrechos HD a cuatro alojamientos 5887 a través de una conexión de modalidad 1.
  - No se permite la disposición en cascada.

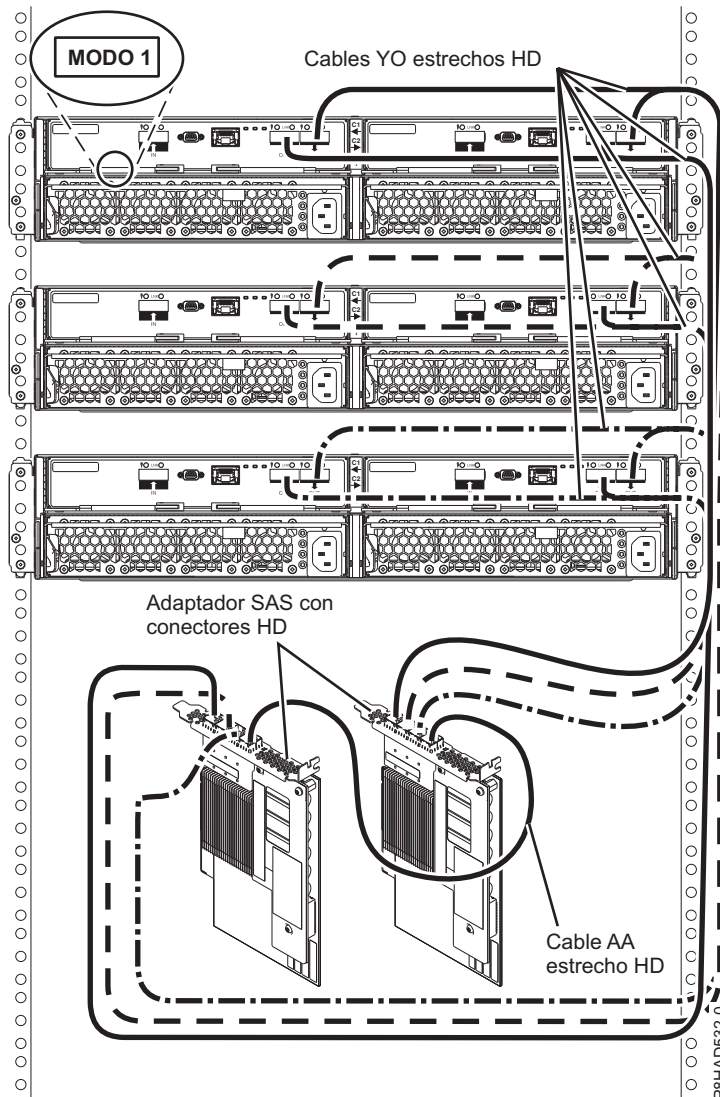

Figura 88. Conexión de modalidad 1 de cuatro alojamientos 5887 a dos adaptadores SAS PCIe3 con conectores estrechos HD.

9. Dos pares de adaptadores SAS PCIe con conectores estrechos HD a un alojamiento 5887 a través de una conexión de modalidad 2.
  - No se permite la disposición en cascada.
  - Se requieren dos cables estrechos AA HD en cada par de adaptadores.

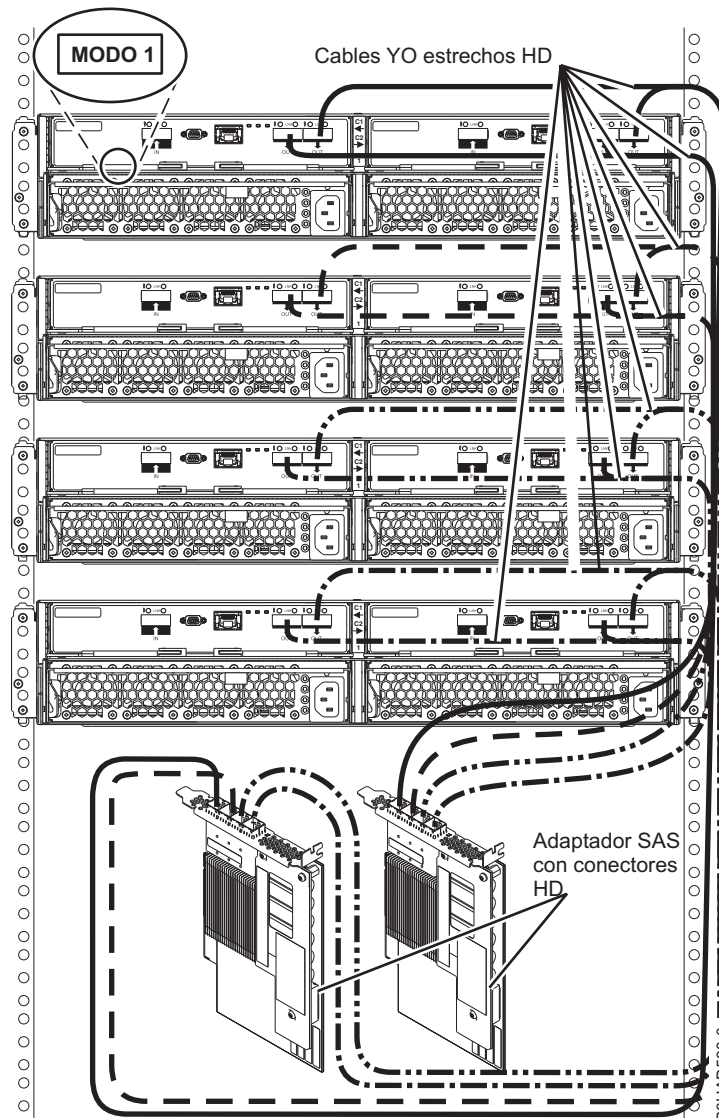

Figura 89. Conexión de modalidad 2 de un alojamiento 5887 a dos pares de adaptadores SAS PCIe3 con conectores estrechos HD.

10. Cuatro adaptadores FC EJ0J o FC EJ0M únicos a un alojamiento 5887 a través de una conexión de modalidad 4.
  - Alojamiento 5887 con cuatro conjuntos de seis unidades de disco (HDD o SSD).
  - Conexión utilizando dos cables de conector estrecho X SAS HD para conectarse al alojamiento 5887.
  - Soportado sólo en los sistemas AIX y Linux.

**Nota:** Consulte Figura 90 en la página 167 para ver ejemplos de los siguientes tipos de conexiones:

- El cable que se conecta al adaptador SAS 1 (C) independiente contiene una etiqueta con el identificador P1. Este adaptador no tiene acceso a ningún otro adaptador independiente y sólo tiene acceso a las bahías de unidad D1–D6.
- El cable que se conecta al adaptador SAS 2 (D) independiente contiene una etiqueta con el identificador P2. Este adaptador no tiene acceso a ningún otro adaptador independiente y sólo tiene acceso a las bahías de unidad D7–D12.

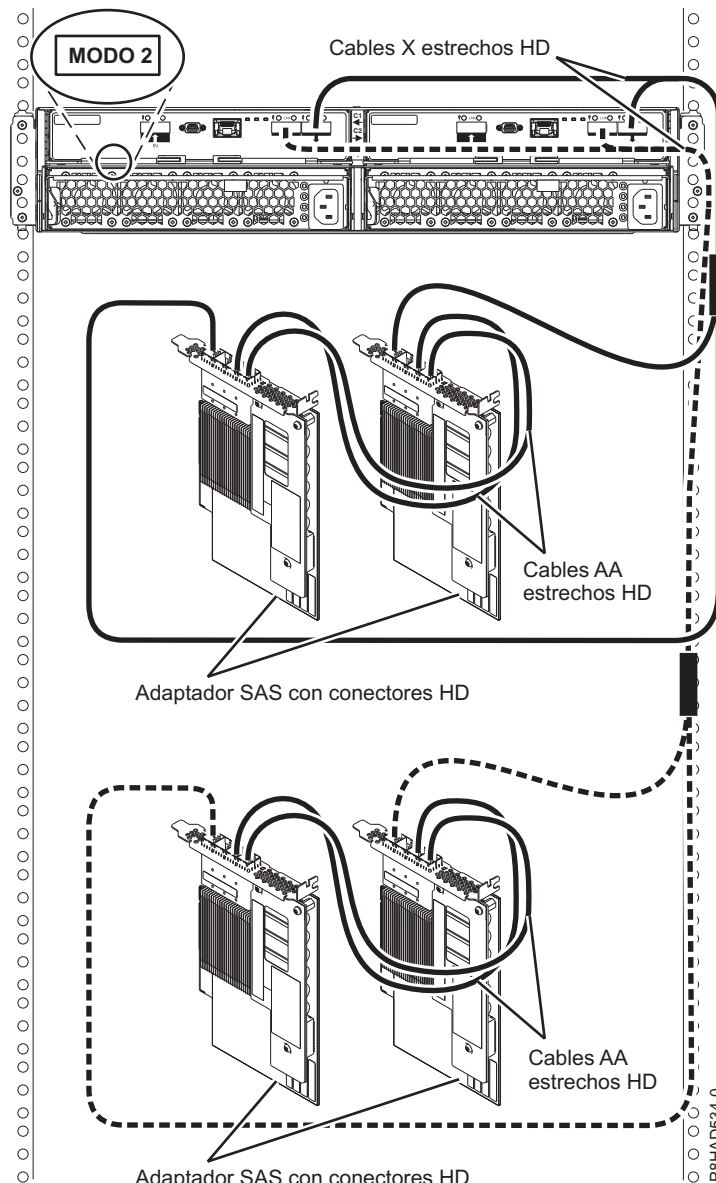

- El cable que se conecta al adaptador SAS 3 (E) independiente contiene una etiqueta con el identificador P1. Este adaptador no tiene acceso a ningún otro adaptador independiente y sólo tiene acceso a las bahías de unidad D13–D18.
- El cable que se conecta al adaptador SAS 4 (F) independiente contiene una etiqueta con el identificador P2. Este adaptador no tiene acceso a ningún otro adaptador independiente y sólo tiene acceso a las bahías de unidad D19–D24.



Figura 90. Conexión de modalidad 4 de un alojamiento 5887 mediante cables X a cuatro adaptadores SAS PCIe3 únicos con conectores estrechos HD.

## Cableado SAS para los alojamientos de almacenamiento ESLL y ESLS

Conozca las diferentes configuraciones de cableado SCSI con conexión en serie (SAS) disponibles para los alojamientos de almacenamiento ESLL y ESLS.

### Adaptador SAS para los alojamientos de almacenamiento ESLL y ESLS

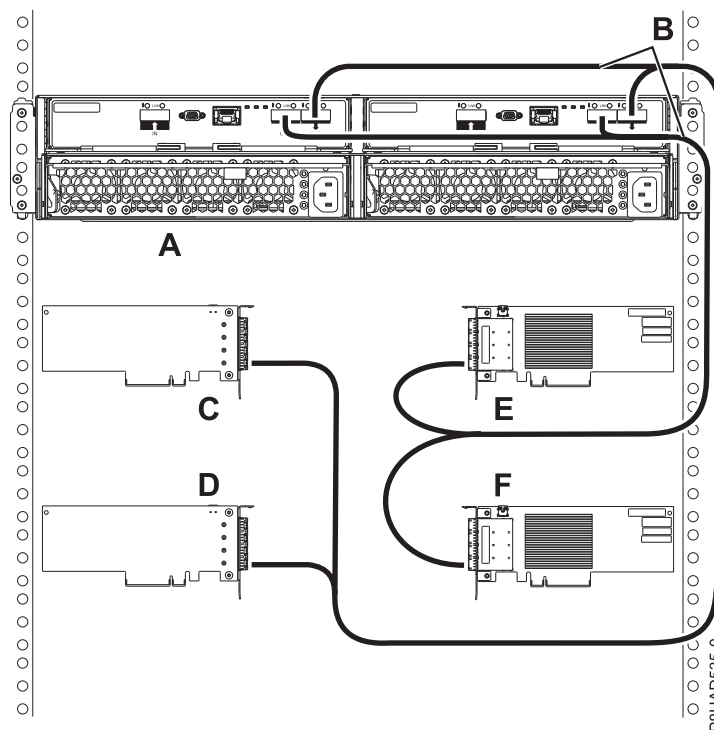
La lista siguiente describe algunas de las configuraciones soportadas para conectar los adaptadores SAS a los alojamientos de almacenamiento ESLL y ESLS:

#### Notas:

1. AIX y Linux dan soporte a alojamientos de almacenamiento ESLL y ESLS.
2. IBM i solo da soporte a ESLS en una configuración de modalidad 1.
1. Adaptador SAS individual a un alojamiento de almacenamiento ESLL o ESLS a través de una conexión de modalidad 1.
  - Conexión mediante cables SAS YO12 para conectarse al alojamiento de almacenamiento ESLL o ESLS.
  - Soportado en los sistemas AIX, Linux y IBM i.



Figura 91. Conexión de modalidad 1 de un alojamiento de almacenamiento ESLL o ESLS mediante un cable YO12 a un adaptador SAS individual

2. Adaptador SAS individual a dos alojamientos de almacenamiento ESLL o ESLS a través de una conexión de modalidad 1.
  - Conexión mediante cables SAS YO12 para conectarse al alojamiento de almacenamiento ESLL o ESLS.
  - Soportado en los sistemas AIX, Linux y IBM i.

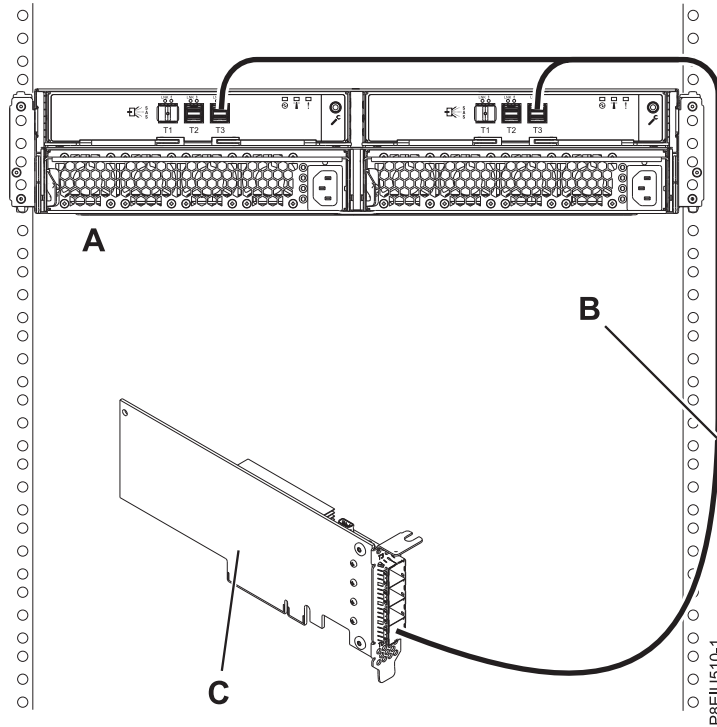

Figura 92. Conexión de modalidad 1 de dos alojamientos de almacenamiento ESLL o ESLS mediante cables YO12 a un adaptador SAS individual

3. Un par de adaptadores SAS a un alojamiento de almacenamiento ESLL o ESLS a través de una conexión de modalidad 1.
  - Para los pares de adaptadores SAS, debe conectar los cables SAS al mismo puerto en ambos adaptadores.
  - Conexión mediante cables SAS YO12 para conectarse al alojamiento de almacenamiento ESLL o ESLS.
  - Soportado en los sistemas AIX, Linux y IBM i.

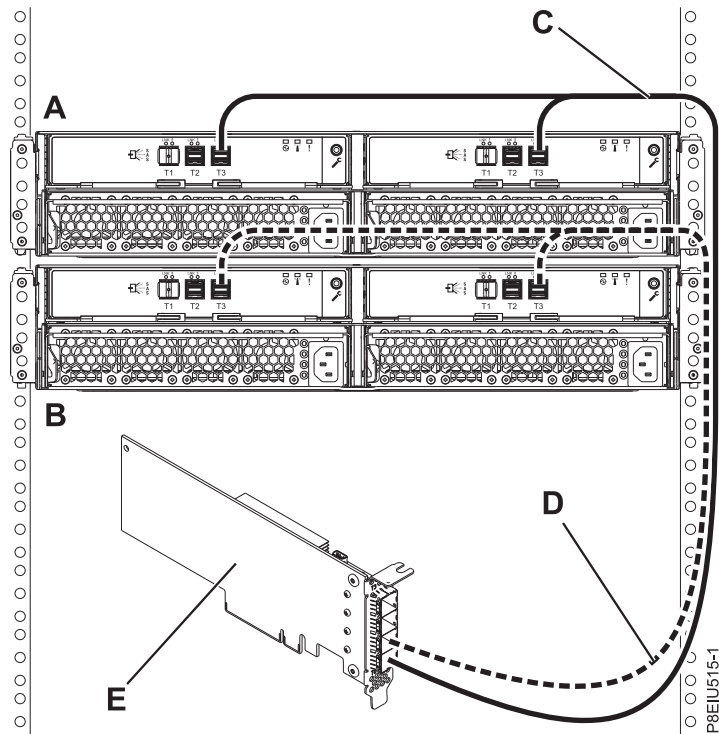

Figura 93. Conexión de modalidad 1 de un alojamiento de almacenamiento ESLL o ESLS mediante cables YO12 a un par de adaptadores SAS

4. Un par de adaptadores SAS a dos alojamientos de almacenamiento ESLL o ESLS a través de una conexión de modalidad 1.
  - Para los pares de adaptadores SAS, debe conectar los cables al mismo puerto en ambos adaptadores.
  - Conexión mediante cables SAS YO12 duales para conectarse al alojamiento de almacenamiento ESLL o ESLS.
  - Soportado en los sistemas AIX, Linux y IBM i.

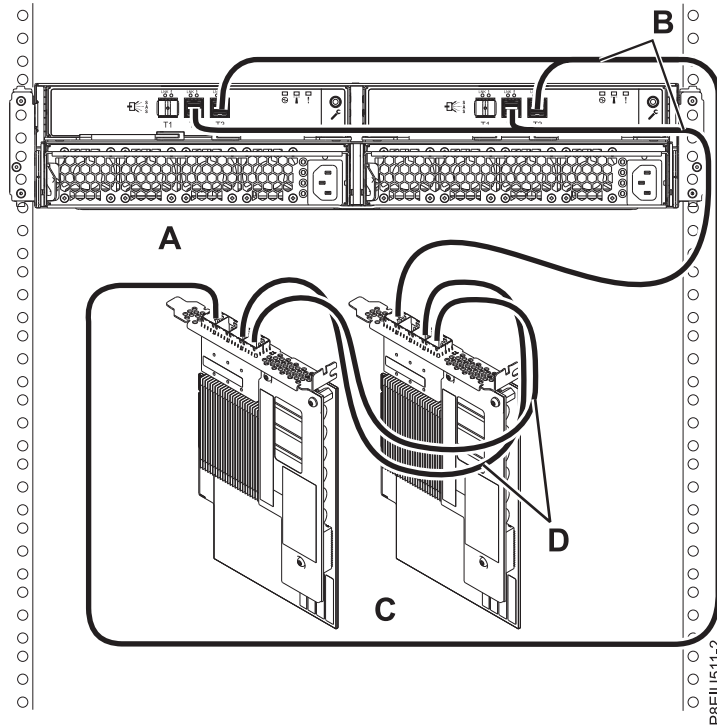

Figura 94. Conexión de modalidad 1 de dos alojamientos de almacenamiento ESLL o ESLS mediante cables YO12 a un par de adaptadores SAS

5. Dos adaptadores SAS independientes a un alojamiento de almacenamiento ESLL o ESLS a través de una conexión de modalidad 2.
  - Conexión mediante dos cables SAS YO12 para conectarse al alojamiento de almacenamiento ESLL o ESLS.
  - Soportado sólo en sistemas AIX y Linux.

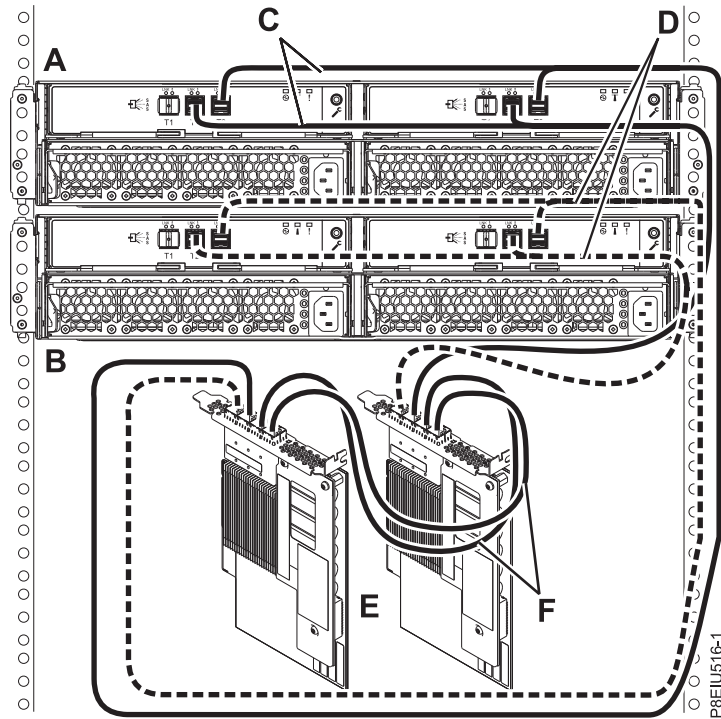

Figura 95. Conexión de modalidad 2 del alojamiento de almacenamiento ESLL o ESLS mediante cables YO12 a dos adaptadores SAS independientes

6. Dos pares de adaptadores SAS a un alojamiento de almacenamiento ESLL o ESLS a través de una conexión de modalidad 2.
  - Para los pares de adaptadores SAS, debe conectar los cables al mismo puerto en ambos adaptadores.
  - Conexión mediante cables SAS X12 para conectarse al alojamiento de almacenamiento ESLL o ESLS.
  - Soportado sólo en sistemas AIX y Linux.

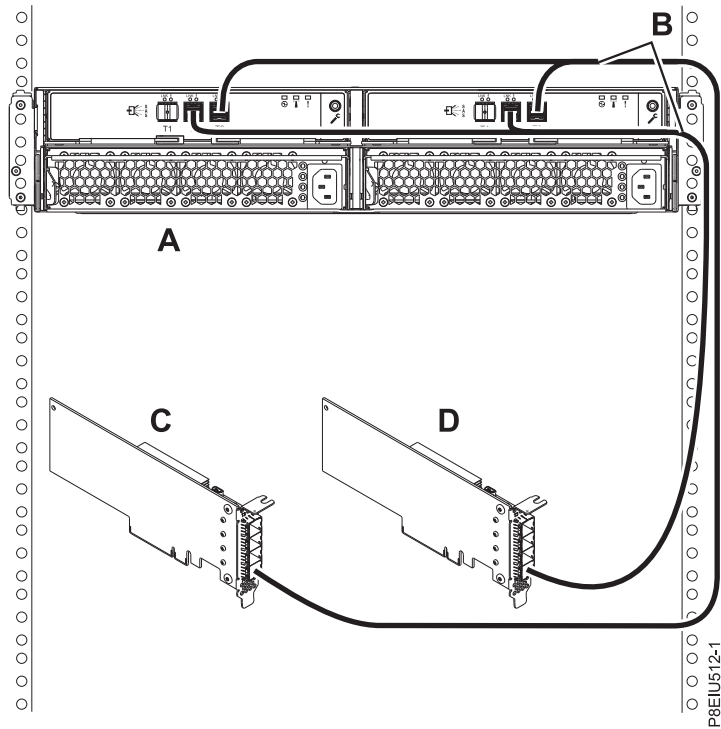

Figura 96. Conexión de modalidad 2 de un alojamiento de almacenamiento ESLL o ESLS mediante cables X12 a dos pares de adaptadores SAS

7. Cuatro adaptadores SAS independientes a un alojamiento de almacenamiento ESLL o ESLS a través de una conexión de modalidad 4.
  - Para los pares de adaptadores SAS, debe conectar los cables al mismo puerto en ambos adaptadores.
  - Conexión mediante cables SAS X12 para conectarse al alojamiento de almacenamiento ESLL o ESLS.
  - Soportado sólo en sistemas AIX y Linux.



Figura 97. Conexión de modalidad 4 de un alojamiento de almacenamiento ESLL o ESLS mediante cables X12 a cuatro adaptadores SAS independientes

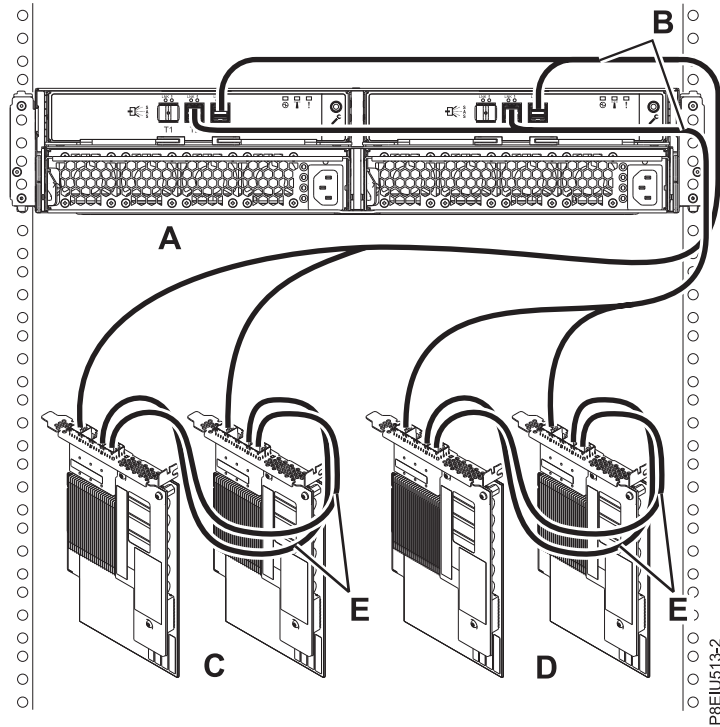

---

## Planificación de la alta disponibilidad

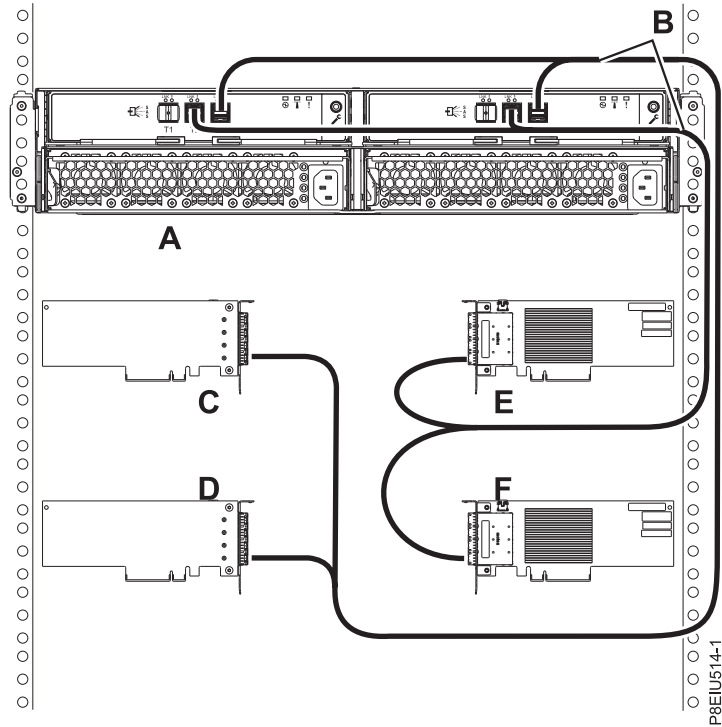
Obtenga información acerca de cómo planificar la alta disponibilidad mediante LPM (Live Partition Mobility) o PowerHA SystemMirror.

Puede utilizar LPM o PowerHA SystemMirror en servidores IBM Power Systems para configurar un entorno de alta disponibilidad. Este tipo de entorno minimiza el tiempo de inactividad planificado necesario para el mantenimiento periódico (tanto del hardware como del software) ya que permite dar servicio a diferentes componentes del sistema mientras el sistema está encendido (y las cargas de trabajo permanecen en línea y en ejecución). Para determinar en qué componentes del sistema puede realizar el servicio mediante LPM o PowerHA SystemMirror, consulte Realización del servicio en el sistema en un entorno de alta disponibilidad.

**Nota:** El mantenimiento simultáneo de tarjetas de cable requiere una Hardware Management Console (HMC).

Cuando adquiere inicialmente un sistema, se debe tener en cuenta el efecto que tendrá en las cargas de trabajo cuando se requiera una acción de servicio. Aunque algunas unidades sustituibles localmente (FRU) se pueden sustituir mientras con la alimentación encendida mediante el mantenimiento simultáneo, otras FRU requieren que el sistema esté apagado antes de realizar un servicio en la FRU. Si tiene cargas de trabajo críticas que no se pueden detener, planifique el uso de LPM o PowerHA SystemMirror cuando realice la compra de su sistema. Tanto LPM como PowerHA SystemMirror requieren la configuración de un entorno de varios sistemas, lo que incluye la planificación de E/S.

---

## Descripción de las cargas de trabajo

Obtenga información acerca de los diferentes tipos de cargas de trabajo de su entorno.

### Cargas de trabajo críticas

Estas son las cargas de trabajo que deben estar en línea y en ejecución durante una operación de servicio. Estas cargas de trabajo se pueden manejar mediante LPM (Live Partition Mobility), PowerHA SystemMirror o mediante la redundancia de nivel de aplicación.

### Cargas de trabajo no críticas

Estas cargas de trabajo pueden estar fuera de línea durante una operación de servicio. Estas cargas de trabajo se pueden manejar con funciones de alta disponibilidad (por ejemplo, LPM o PowerHA SystemMirror) o simplemente se pueden detener durante una operación de servicio.

### Particiones VIOS (Virtual I/O Server)

Las particiones VIOS forman parte de la infraestructura de PowerVM y no pueden formar parte de la carga de trabajo del cliente. Las particiones VIOS se pueden desconectar después de que se hayan extraído las cargas de trabajo del cliente (críticas y no críticas) desde el servidor para realizar una operación de servicio.

---

## Planificación de la alta disponibilidad mediante LPM (Live Partition Mobility)

Obtenga información acerca de cómo planificar un entorno de alta disponibilidad mediante LPM.

LPM es una característica de PowerVM que permite trasladar las cargas de trabajo operativas de un servidor a otro. Esta característica se puede utilizar para trasladar las cargas de trabajo fuera de un servidor para que esté disponible para servicio. El uso de LPM requiere que las particiones se configuren de forma exclusiva con E/S virtual y que el almacenamiento físico y las redes que utiliza la partición se compartan entre todos los servidores en los que se alojará la partición.

**Nota:** Live Partition Mobility (LPM) requiere una Hardware Management Console (HMC) y PowerVM Enterprise Edition.

Puede utilizar LPM para evacuar un servidor, sin embargo, en primer lugar debe planificar los servidores a los que se trasladará cada partición. Puede listar las particiones por su servidor de destino en el plan de migración. La HMC proporciona un mandato para mover (o para validar el traslado) una lista de particiones a un (único) servidor de destino.

Debe comprender la modalidad de compatibilidad de PowerVM en que opera cada carga de trabajo. Por ejemplo, una carga de trabajo que se ejecuta en la modalidad de compatibilidad POWER7 se puede alojar en un servidor POWER7 o en un servidor POWER8, pero no en un servidor POWER6. Para obtener más información acerca de las modalidades de compatibilidad, consulte la publicación IBM PowerVM Redbooks en Tabla 140.

## Active Memory Mirroring for Hypervisor

Esta característica la utiliza el hipervisor de PowerVM para duplicar memoria importante en el hipervisor. El subsistema de memoria de POWER8 es capaz de duplicar secciones de memoria grabándolas en dos ubicaciones de memoria distintas. Cuando el subsistema no puede leer datos de una ubicación, se detecta un error y el subsistema lee los datos de la ubicación alternativa. Si se utiliza esta característica se puede tolerar un fallo, incluso un error incorregible constante.

**Nota:** Active Memory Mirroring for Hypervisor está disponible en los sistemas 9080-MHE, 9080-MME, 9119-MHE y 9119-MME. Para los sistemas 8408-E8E, se debe pedir el código de característica (FC) EM81 para poder utilizar esta característica.

Para obtener más información acerca de Active Memory Mirroring for Hypervisor, consulte POWER8 RAS Whitepaper.

Tabla 140. Recursos de LPM

Tema	Descripción
Live Partition Mobility	Información del Knowledge Center de IBM para LPM.
IBM PowerVM Virtualization - Introducción y configuración, Redbook (SG24-7940)	Esta publicación de Redbooks ofrece una introducción a las tecnología de virtualización de PowerVM, incluidas LPM y PowerHA SystemMirror.
IBM PowerVM Virtualization - Gestión y Supervisión (SG24-7590)	Esta publicación de Redbooks es una extensión de la publicación SG24-7940 y proporciona los métodos recomendados para gestionar y supervisar su entorno de recursos virtualizados.
Lista de comprobación de configuración de Live Partition Mobility	Cuando utilice LPM (Live Partition Mobility) por primera vez en su entorno, utilice la lista de comprobación de configuración de Live Partition Mobility.
Lista de comprobación de preparación de Live Partition Mobility	Cuando utilice LPM (Live Partition Mobility) en su entorno, utilice la lista de comprobación de preparación de Live Partition Mobility.
DB2 y la característica Live Partition Mobility de PowerVM en IBM System p que utilizan la característica (SAN - Storage Area Network) (artículo IBM developerWorks)	En este artículo se describe como se puede aplicar LPM a los despliegues de DB2 y cómo ayuda a migrar las particiones de AIX y Linux y las aplicaciones alojadas desde un servidor físico a otro servidor físico compatible.

## Planificación de la alta disponibilidad mediante PowerHA SystemMirror

Obtenga información acerca de cómo planificar un entorno de alta disponibilidad mediante PowerHA SystemMirror.

PowerHA SystemMirror versión 7 es una solución de alta disponibilidad para AIX en Power Systems que proporciona funciones de alta disponibilidad (HA) y de recuperación ante siniestro (DR) que habilitan potentes soluciones de continuidad empresarial con sistemas POWER8. En PowerHA SystemMirror están incluidas las siguientes soluciones clave para sus requisitos de HA y DR:

- Despliegue de soluciones DR a una distancia limitada mediante la duplicación lógica de volúmenes (LVM).
- Solución de duplicación de host mediante Geo LVM, con soporte de duplicación síncrona y asíncrona.
- Protección de disponibilidad continuada en cada de anomalías de almacenamiento mediante HyperSwap.
- Despliegue de HyperSwap con RAC (Real Application Clusters) de Oracle para configurar las soluciones Active-Active Sites.
- Reducción del tiempo del recuperación de horas o días a minutos en un entorno de cadena de suministro mediante la solución PowerHA SAP liveCache HotStandby.
- Soporte mejorado de gestión de HA en entornos SAP.
- Migraciones tras error de capacidad optimizada mediante las ventajas que ofrece CoD (Capacity on Demand).
- La función Sistema de archivos cifrado del clúster permite cifrar los datos críticos a bajo coste.
- PowerHA SystemMirror también da soporte a HA para tecnologías críticas, tales como NFS, WPAR, DB2, Oracle, SAP, WebSphere, Lotus Domino, TSM, FileNet, etc.

PowerHA SystemMirror maneja las interrupciones planificadas y no planificadas. El clúster de PowerHA se puede utilizar para sustituir el hardware con un impacto mínimo en el entorno.

**Nota:** Si un error de hardware genera una anomalía en toda la LPAR activa, debe reiniciar la carga de trabajo en la LPAR de copia de seguridad para utilizar la función de alta disponibilidad del clúster de PowerHA. Además, durante una migración tras error planificada, la carga de trabajo permanece en pausa en la partición activa y, a continuación, se reinicia en la partición pasiva. Esto genera una interrupción en la carga de trabajo.

Tabla 141. Recursos de PowerHA SystemMirror

Tema	Descripción
PowerHA	Información de IBM Knowledge Center para PowerHA SystemMirror.
Alta disponibilidad con IBM PowerHA	Información adicional acerca de PowerHA SystemMirror.
IBM PowerVM Virtualization - Introducción y configuración, Redbook (SG24-7940)	Esta publicación de Redbooks proporciona una introducción a las tecnologías de PowerHA SystemMirror Virtualization, incluidas LPM y PowerHA SystemMirror.
IBM PowerVM Virtualization - Gestión y Supervisión (SG24-7590)	Esta publicación de Redbooks es una extensión de la publicación SG24-7940 y proporciona los métodos recomendados para gestionar y supervisar su entorno de recursos virtualizados.
Introducción a PowerHA (developerWorks)	Una introducción a PowerHA
Los PDF de PowerHA SystemMirror 7.1 para AIX	Puede ver la documentación de PowerHA SystemMirror para AIX como archivos PDF.

Tabla 141. Recursos de PowerHA SystemMirror (continuación)

<b>Tema</b>	<b>Descripción</b>
Hoja de ruta de PowerHA SystemMirror 7.1 para AIX	Información acerca de cómo configurar un entorno en clúster mediante PowerHA SystemMirror.

---

## Avisos

Esta información se ha desarrollado para productos y servicios ofrecidos en EE.UU.

Es posible que IBM no ofrezca en otros países los productos, servicios o características descritos en este documento. Solicite información al representante local de IBM acerca de los productos y servicios disponibles actualmente en su zona. Cualquier referencia a un producto, programa o servicio de IBM no pretende afirmar ni implicar que sólo pueda utilizarse ese producto, programa o servicio de IBM. En su lugar, se puede utilizar cualquier producto, programa o servicio funcionalmente equivalente que no infrinja los derechos de propiedad intelectual de IBM. No obstante, es responsabilidad del usuario evaluar y verificar el funcionamiento de cualquier producto, programa o servicio que no sea de IBM.

IBM puede tener patentes o solicitudes de patente pendientes de aprobación que cubran los temas descritos en este documento. La posesión de este documento no le confiere ninguna licencia sobre dichas patentes. Puede enviar consultas sobre licencias, por escrito, a:

*IBM Director of Licensing  
IBM Corporation  
North Castle Drive, MD-NC119  
Armonk, NY 10504-1785  
EE.UU.*

INTERNATIONAL BUSINESS MACHINES CORPORATION PROPORCIONA ESTA PUBLICACIÓN "TAL CUAL" SIN GARANTÍAS DE NINGUNA CLASE, YA SEAN EXPRESAS O IMPLÍCITAS, INCLUYENDO, PERO SIN LIMITARSE A, LAS GARANTÍAS IMPLÍCITAS DE NO INFRACCIÓN, COMERCIALIZACIÓN O IDONEIDAD PARA UN FIN DETERMINADO. Algunas jurisdicciones no permiten la renuncia de garantías expresas o implícitas en ciertas transacciones, por lo que esta declaración podría no ser aplicable en su caso.

Esta información puede contener imprecisiones técnicas o errores tipográficos. La información incluida en este documento está sujeta a cambios periódicos, que se incorporarán en nuevas ediciones de la publicación. IBM puede efectuar mejoras y/o cambios en el producto(s) y/o el programa(s) descritos en esta publicación en cualquier momento y sin previo aviso.

Cualquier referencia hecha en esta información a sitios web que no sean de IBM se proporciona únicamente para su comodidad y no debe considerarse en modo alguno como promoción de dichos sitios web. Los materiales de estos sitios web no forman parte de los materiales de IBM para este producto y el uso que se haga de estos sitios web es de la entera responsabilidad del usuario.

IBM puede utilizar o distribuir la información que se le suministre de cualquier modo que considere adecuado sin incurrir por ello en ninguna obligación con el remitente.

Los ejemplos de datos de rendimiento y de clientes citados se presentan solamente a efectos ilustrativos. Los resultados reales de rendimiento pueden variar en función de configuraciones específicas y condiciones de operación.

La información concerniente a productos que no sean de IBM se ha obtenido de los suministradores de dichos productos, de sus anuncios publicados o de otras fuentes de información pública disponibles. IBM no ha probado estos productos y no puede confirmar la exactitud del rendimiento, la compatibilidad o cualquier otra afirmación relacionada con productos que no son de IBM. Las consultas acerca de las prestaciones de los productos que no sean de IBM deben dirigirse a las personas que los suministran.

Las declaraciones relacionadas con las futuras directrices o intenciones de IBM están sujetas a cambios o a su retirada sin previo aviso y sólo representan metas u objetivos.

Todos los precios IBM que se muestran son precios de venta al público sugeridos por IBM, son actuales y están sujetos a cambios sin previo aviso. Los precios de los distribuidores pueden variar.

Esta documentación se suministra sólo a efectos de planificación. La información que aquí se incluye está sujeta a cambios antes de que los productos descritos estén disponibles.

Esta información contiene ejemplos de datos e informes utilizados en operaciones comerciales diarias. Para ilustrarlas de la forma más completa posible, los ejemplos incluyen nombres de personas, empresas, marcas y productos. Todos estos nombres son ficticios y cualquier similitud con nombres reales de personas o empresas es mera coincidencia.

Si está viendo esta información en copia software, es posible que las fotografías y las ilustraciones en color no aparezcan.

Los gráficos y especificaciones contenidos aquí no deben reproducirse total ni parcialmente sin el permiso escrito de IBM.

IBM ha preparado esta información para que se utilice con las máquinas especificadas indicadas. IBM no garantiza que sea adecuada para ningún otro propósito.

Los sistemas informáticos de IBM contienen mecanismos diseñados para reducir la posibilidad de que haya una alteración o pérdida de datos sin detectar. Sin embargo, este riesgo no se puede descartar. Los usuarios que experimentan cortes energéticos no planificados, anomalías del sistema, fluctuaciones o interrupciones de alimentación o averías de componentes, deben verificar la exactitud de las operaciones realizadas y de los datos guardados o transmitidos por el sistema en el momento más aproximado posible de producirse el corte o la anomalía. Además, los usuarios deben establecer procedimientos para garantizar que existe una verificación de datos independiente antes de fiarse de esos datos en las operaciones críticas o confidenciales. Los usuarios deben visitar periódicamente los sitios web de soporte de IBM para comprobar si hay información actualizada y arreglos que deban aplicarse al sistema y al software relacionado.

## **Declaración de homologación**

Es posible que este producto no esté certificado para la conexión a través de algún medio, sea cual sea, a las interfaces de las redes públicas de telecomunicaciones. Es posible que la ley requiera más certificación antes de realizar una conexión de ese estilo. Si tiene alguna consulta, póngase en contacto con un representante o distribuidor de IBM.

---

## **Funciones de accesibilidad para servidores IBM Power Systems**

Las funciones de accesibilidad ayudan a los usuarios con discapacidades como, por ejemplo, movilidad restringida o visión limitada, a la hora de utilizar el contenido de las tecnologías de la información de forma correcta.

### **Visión general**

Los servidores IBM Power Systems incluyen estas funciones de accesibilidad principales:

- Funcionamiento solo con teclado
- Operaciones que utilizan un lector de pantalla

Los servidores IBM Power Systems utilizan el estándar W3C más reciente, WAI-ARIA 1.0 ([www.w3.org/TR/wai-aria/](http://www.w3.org/TR/wai-aria/)), con el fin de garantizar la conformidad con la US Section 508

([www.access-board.gov/guidelines-and-standards/communications-and-it/about-the-section-508-standards/section-508-standards](http://www.access-board.gov/guidelines-and-standards/communications-and-it/about-the-section-508-standards/section-508-standards)) y las directrices Web Content Accessibility Guidelines (WCAG) 2.0 ([www.w3.org/TR/WCAG20/](http://www.w3.org/TR/WCAG20/)). Para aprovechar las funciones de accesibilidad, utilice la versión más reciente del su lector de pantalla y el navegador web más reciente que admitan los servidores IBM Power Systems.

La documentación en línea de productos de servidores IBM Power Systems de IBM Knowledge Center está habilitada para las funciones de accesibilidad. Las funciones de accesibilidad de IBM Knowledge Center se describen en la Sección de accesibilidad de la ayuda de IBM Knowledge Center ([www.ibm.com/support/knowledgecenter/doc/kc\\_help.html#accessibility](http://www.ibm.com/support/knowledgecenter/doc/kc_help.html#accessibility)).

## **Navegación con teclado**

Este producto utiliza las teclas de navegación estándar.

## **Información sobre la interfaz**

Las interfaces de usuario de los servidores IBM Power Systems no disponen de contenido que parpadee entre 2 y 55 veces por segundo.

La interfaz de usuario de web de los servidores IBM Power Systems se basan en hojas de estilo en cascada para representar el contenido correctamente y para ofrecer una experiencia útil. La aplicación proporciona una forma equivalente para que los usuarios con visión reducida utilicen los valores de visualización del sistema, incluida la modalidad de alto contraste. Puede controlar la medida de la letra mediante los valores del dispositivo o del navegador web.

La interfaz de usuario de los servidores IBM Power Systems incluye puntos de referencia de navegación WAI-ARIA que se pueden utilizar para navegar de forma rápida a áreas funcionales de la aplicación.

## **Software de proveedores**

Los servidores IBM Power Systems incluyen software de determinados proveedores que no está cubierto en el acuerdo de licencia de IBM. IBM no se hace responsable de las funciones de accesibilidad de estos productos. Póngase en contacto con el proveedor si necesita información sobre la accesibilidad en estos productos.

## **Información relacionada con la accesibilidad**

Además del centro de atención al cliente de IBM y de los sitios web de ayuda técnica, IBM dispone de un servicio telefónico de teletipo para que las personas sordas o con dificultades auditivas puedan acceder a los servicios de ventas y soporte técnico:

Servicio TTY  
800-IBM-3383 (800-426-3383)  
(en Norteamérica)

Para obtener más información sobre el compromiso de IBM en cuanto a la accesibilidad, consulte IBM Accessibility (Accesibilidad de IBM - [www.ibm.com/able](http://www.ibm.com/able)).

---

## **Consideraciones de la política de privacidad**

Los productos de IBM Software, incluido el software como soluciones de servicio, (“Ofertas de software”) pueden utilizar cookies u otras tecnologías para recopilar información de uso del producto, para ayudar a mejorar la experiencia del usuario final, para adaptar las interacciones con el usuario final o para otros fines. En muchos casos, las ofertas de software no recopilan información de identificación personal. Algunas de nuestras ofertas de software pueden ayudarle a recopilar información de identificación

personal. Si esta Oferta de software utiliza cookies para recopilar información de identificación personal, a continuación se describe información específica sobre la utilización de cookies por parte de esta oferta.

Esta Oferta de software no utiliza cookies u otras tecnologías para recopilar información de identificación personal.

Si las configuraciones desplegadas para esta oferta de software le ofrecen como cliente la posibilidad de recopilar información de identificación personal de los usuarios finales mediante cookies y otras tecnologías, debe buscar asesoramiento jurídico sobre la legislación aplicable a esa recopilación de datos, que incluye cualquier requisito de aviso y consentimiento.

Para obtener más información sobre el uso de las diversas tecnologías, incluidas las cookies, para estos fines, consulte la política de privacidad de IBM en <http://www.ibm.com/privacy> y la declaración de privacidad en línea de IBM en <http://www.ibm.com/privacy/details> la sección "Cookies, Web Beacons and Other Technologies" e "IBM Software Products and Software-as-a-Service Privacy Statement" en <http://www.ibm.com/software/info/product-privacy>.

---

## Marcas registradas

IBM, el logotipo de IBM, e [ibm.com](http://www.ibm.com) son marcas registradas de International Business Machines Corp., registradas en muchas jurisdicciones en todo el mundo. Otros nombres de productos y servicios pueden ser marcas registradas de IBM o de otras empresas. Puede consultar una lista actualizada de las marcas registradas de IBM en la web, en la sección Copyright and trademark information en la dirección [www.ibm.com/legal/copytrade.shtml](http://www.ibm.com/legal/copytrade.shtml).

INFINIBAND, InfiniBand Trade Association y las marcas de diseño de INFINIBAND son marcas registradas y/o marcas de servicio de INFINIBAND Trade Association.

Linux, es una marca registradas de Linus Torvalds en los Estados Unidos y/o en otros países.

---

## Avisos de emisiones electrónicas

Cuando conecte un monitor al equipo debe utilizar el cable de monitor correspondiente y los dispositivos para la eliminación de interferencias suministrado por su fabricante.

## Avisos para la Clase A

Las siguientes declaraciones de Clase A se aplican a los servidores de IBM que contienen el procesador POWER8 y sus características a menos que se designe como de Clase B de compatibilidad electromagnética (EMC) en la información de características.

## Declaración de la comisión FCC (Federal Communications Commission)

**Nota:** Este equipo ha sido probado y cumple con los límites establecidos para un dispositivo digital de Clase A, en conformidad con la Sección 15 de las normas de la FCC. Estos límites están diseñados para ofrecer una protección adecuada contra interferencias nocivas cuando el equipo se utiliza en un entorno comercial. Este equipo genera, utiliza y puede irradiar energía de frecuencia de radio y, si no se instala y utiliza de acuerdo con el manual de instrucciones, puede provocar interferencias perjudiciales para las comunicaciones de radio. El funcionamiento de este equipo en una zona residencial podría provocar interferencias perjudiciales, en cuyo caso el usuario deberá corregir las interferencias por su cuenta.

Hay que utilizar cables y conectores debidamente protegidos y con toma de tierra para cumplir con los límites de emisión de la FCC. IBM no se hace responsable de las interferencias de radio o televisión causadas por el uso de cables y conectores que no sean los recomendados, ni de las derivadas de cambios o modificaciones no autorizados que se realicen en este equipo. Los cambios o modificaciones no autorizados pueden anular la autorización del usuario sobre el uso del equipo.



Este dispositivo está en conformidad con la Sección 15 de las normas de la FCC. El funcionamiento está sujeto a dos condiciones: (1) este dispositivo no puede causar interferencias perjudiciales y (2) este dispositivo debe aceptar las interferencias que se reciban, incluidas aquellas que pueden causar un funcionamiento no deseado.

### **Declaración de conformidad industrial del Canadá**

CAN ICES-3 (A)/NMB-3(A)

### **Declaración de conformidad de la Comunidad Europea**

Este producto cumple los requisitos de protección de la Directiva del Consejo de la UE 2014/30/EU relativos a la equiparación de la legislación de los Estados Miembros sobre compatibilidad electromagnética. IBM declina toda responsabilidad derivada del incumplimiento de los requisitos de protección resultante de una modificación no recomendada del producto, incluida la instalación de tarjetas de opción que no sean de IBM.

Contacto de la Comunidad Europea:  
IBM Deutschland GmbH  
Technical Regulations, Abteilung M456  
IBM-Allee 1, 71139 Ehningen, Alemania  
Tel: +49 800 225 5426  
Correo electrónico: halloibm@de.ibm.com

**Aviso:** Este es un producto de Clase A. En un entorno residencial, este producto puede causar interferencias en las comunicaciones por radio, en cuyo caso puede exigirse al usuario que tome las medidas oportunas.

### **Declaración del VCCI - Japón**

この装置は、クラスA 情報技術装置です。この装置を家庭環境で使用すると電波妨害を引き起こすことがあります。この場合には使用者が適切な対策を講ずるよう要求されることがあります。 VCCI-A

Este es un resumen de la declaración del VCCI en japonés del recuadro anterior:

Este es un producto de Clase A basado en el estándar del consejo VCCI. Si este equipo se utiliza en un entorno residencial, puede causar interferencias en las comunicaciones por radio, en cuyo caso puede exigirse al usuario que tome las medidas oportunas.

### **Declaración de JEITA (Japan Electronics and Information Technology Industries Association)**

Esta declaración explica el cumplimiento de la potencia eléctrica del producto JIS C 61000-3-2 de Japón.

(一社) 電子情報技術産業協会 高調波電流抑制対策実施  
要領に基づく定格入力電力値 : Knowledge Centerの各製品の  
仕様ページ参照

Esta sentencia explica la declaración de JEITA (Japan Electronics and Information Technology Industries Association) para productos de 20 A, o menos, por fase.

高調波電流規格 JIS C 61000-3-2 適合品

Esta sentencia explica la declaración de JEITA para productos de más de 20 A, fase única.

高調波電流規格 JIS C 61000-3-2 準用品

本装置は、「高圧又は特別高圧で受電する需要家の高調波抑制対策ガイドライン」対象機器（高調波発生機器）です。

- 回路分類 : 6 (単相、PFC回路付)
- 換算係数 : 0

Esta sentencia explica la declaración de JEITA para productos de más de 20 A por fase, trifásico.

高調波電流規格 JIS C 61000-3-2 準用品

本装置は、「高圧又は特別高圧で受電する需要家の高調波抑制対策ガイドライン」対象機器（高調波発生機器）です。

- 回路分類 : 5 (3相、PFC回路付)
- 換算係数 : 0

## Declaración sobre interferencias electromagnéticas (EMI) - República Popular de China

### 声 明

此为 A 级产品,在生活环境中,该产品可能会造成无线电干扰。在这种情况下,可能需要用户对其干扰采取切实可行的措施。

Declaración: este es un producto de Clase A. En un entorno residencial, este producto puede causar interferencias en las comunicaciones por radio, en cuyo caso puede exigirse al usuario que tome las medidas oportunas.

## Declaración sobre interferencias electromagnéticas (EMI) - Taiwán

警告使用者：  
這是甲類的資訊產品，在居住的環境中使用時，可能會造成射頻干擾，在這種情況下，使用者會被要求採取某些適當的對策。

Este es un resumen de la declaración anterior sobre EMI en Taiwán.

Aviso: este es un producto de Clase A. En un entorno residencial, este producto puede causar interferencias en las comunicaciones por radio, en cuyo caso puede exigirse al usuario que tome las medidas oportunas.

### Información de contacto para IBM Taiwan:

台灣IBM 產品服務聯絡方式：  
台灣國際商業機器股份有限公司  
台北市松仁路7號3樓  
電話：0800-016-888

## Declaración sobre interferencias electromagnéticas (EMI) - Corea

이 기기는 업무용(A급)으로 전자파적합기기로서 판매자 또는 사용자는 이 점을 주의하시기 바라며, 가정외의 지역에서 사용하는 것을 목적으로 합니다.

## Declaración de conformidad de Alemania

### Deutschsprachiger EU Hinweis: Hinweis für Geräte der Klasse A EU-Richtlinie zur Elektromagnetischen Verträglichkeit

Dieses Produkt entspricht den Schutzanforderungen der EU-Richtlinie 2014/30/EU zur Angleichung der Rechtsvorschriften über die elektromagnetische Verträglichkeit in den EU-Mitgliedsstaaten und hält die Grenzwerte der EN 55022 / EN 55032 Klasse A ein.

Um dieses sicherzustellen, sind die Geräte wie in den Handbüchern beschrieben zu installieren und zu betreiben. Des Weiteren dürfen auch nur von der IBM empfohlene Kabel angeschlossen werden. IBM

übernimmt keine Verantwortung für die Einhaltung der Schutzanforderungen, wenn das Produkt ohne Zustimmung von IBM verändert bzw. wenn Erweiterungskomponenten von Fremdherstellern ohne Empfehlung von IBM gesteckt/eingebaut werden.

EN 55022 / EN 55032 Klasse A Geräte müssen mit folgendem Warnhinweis versehen werden:  
"Warnung: Dieses ist eine Einrichtung der Klasse A. Diese Einrichtung kann im Wohnbereich Funk-Störungen verursachen; in diesem Fall kann vom Betreiber verlangt werden, angemessene Maßnahmen zu ergreifen und dafür aufzukommen."

#### **Deutschland: Einhaltung des Gesetzes über die elektromagnetische Verträglichkeit von Geräten**

Dieses Produkt entspricht dem "Gesetz über die elektromagnetische Verträglichkeit von Geräten (EMVG)". Dies ist die Umsetzung der EU-Richtlinie 2014/30/EU in der Bundesrepublik Deutschland.

#### **Zulassungsbescheinigung laut dem Deutschen Gesetz über die elektromagnetische Verträglichkeit von Geräten (EMVG) (bzw. der EMC Richtlinie 2014/30/EU) für Geräte der Klasse A**

Dieses Gerät ist berechtigt, in Übereinstimmung mit dem Deutschen EMVG das EG-Konformitätszeichen - CE - zu führen.

Verantwortlich für die Einhaltung der EMV Vorschriften ist der Hersteller:  
International Business Machines Corp.  
New Orchard Road  
Armonk, New York 10504  
Tel: 914-499-1900

Der verantwortliche Ansprechpartner des Herstellers in der EU ist:  
IBM Deutschland GmbH  
Technical Relations Europe, Abteilung M456  
IBM-Allee 1, 71139 Ehningen, Alemania  
Tel: +49 (0) 800 225 5426  
email: HalloIBM@de.ibm.com

Generelle Informationen:

**Das Gerät erfüllt die Schutzanforderungen nach EN 55024 und EN 55022 / EN 55032 Klasse A.**

#### **Declaración sobre interferencias electromagnéticas (EMI) - Rusia**

**ВНИМАНИЕ! Настоящее изделие относится к классу А.  
В жилых помещениях оно может создавать радиопомехи, для снижения которых необходимы дополнительные меры**

#### **Avisos para la Clase B**

Las siguientes declaraciones de Clase B se aplican a las características designadas como Clase B de compatibilidad electromagnética (EMC) en la información de instalación de características.

## **Declaración de la comisión FCC (Federal Communications Commission)**

Este equipo ha sido probado y ha sido declarado conforme con los límites para dispositivos digitales de Clase B, en conformidad con la Sección 15 de las Normas de la FCC. Estos límites están diseñados para proporcionar una protección razonable ante interferencias perjudiciales en una instalación residencial.

Este equipo genera, utiliza y puede irradiar energía de radiofrecuencia y, si no se instala y utiliza de acuerdo con las instrucciones, puede producir interferencias perjudiciales en las comunicaciones de radio. Sin embargo, no hay ninguna garantía de que no se produzcan interferencias en una instalación determinada.

Si este equipo produce interferencias perjudiciales en la recepción de radio o televisión, lo cual se puede determinar apagando y encendiendo el equipo, se aconseja al usuario que intente corregir las interferencias tomando una o varias de las siguientes medidas:

- Reorientar o volver a ubicar la antena receptora.
- Aumentar la separación entre el equipo y el receptor.
- Conectar el equipo a una toma de alimentación de un circuito distinto de aquél al que está conectado el receptor.
- Consultar con un distribuidor autorizado de IBM con el representante de servicio para obtener asistencia.

Hay que utilizar cables y conectores debidamente protegidos y con toma de tierra para cumplir con los límites de emisión de la FCC. Los cables y conectores adecuados están disponibles en los distribuidores autorizados de IBM. IBM no se hace responsable de las interferencias de radio o televisión producidas por cambios o modificaciones no autorizados realizados en este equipo. Los cambios o modificaciones no autorizados pueden anular la autorización del usuario para utilizar este equipo.

Este dispositivo está en conformidad con la Sección 15 de las normas de la FCC. El funcionamiento está sujeto a dos condiciones: (1) este dispositivo no puede causar interferencias perjudiciales y (2) este dispositivo debe aceptar las interferencias que se reciban, incluidas aquellas que pueden causar un funcionamiento no deseado.

## **Declaración de conformidad industrial del Canadá**

CAN ICES-3 (B)/NMB-3(B)

## **Declaración de conformidad de la Comunidad Europea**

Este producto cumple los requisitos de protección de la Directiva del Consejo de la UE 2014/30/EU relativos a la equiparación de la legislación de los Estados Miembros sobre compatibilidad electromagnética. IBM declina toda responsabilidad derivada del incumplimiento de los requisitos de protección resultante de una modificación no recomendada del producto, incluida la instalación de tarjetas de opción que no sean de IBM.

Contacto de la Comunidad Europea:  
IBM Deutschland GmbH  
Technical Regulations, Abteilung M456  
IBM-Allee 1, 71139 Ehningen, Alemania  
Tel: +49 800 225 5426  
Correo electrónico: halloibm@de.ibm.com

## Declaración del VCCI - Japón

この装置は、クラスB情報技術装置です。この装置は、家庭環境で使用することを目的としていますが、この装置がラジオやテレビジョン受信機に近接して使用されると、受信障害を引き起こすことがあります。

取扱説明書に従って正しい取り扱いをして下さい。 VCCI-B

## Declaración de JEITA (Japan Electronics and Information Technology Industries Association)

Esta declaración explica el cumplimiento de la potencia eléctrica del producto JIS C 61000-3-2 de Japón.

(一社) 電子情報技術産業協会 高調波電流抑制対策実施  
要領に基づく定格入力電力値 : Knowledge Centerの各製品の  
仕様ページ参照

Esta sentencia explica la declaración de JEITA (Japan Electronics and Information Technology Industries Association) para productos de 20 A, o menos, por fase.

高調波電流規格 JIS C 61000-3-2 適合品

Esta sentencia explica la declaración de JEITA para productos de más de 20 A, fase única.

高調波電流規格 JIS C 61000-3-2 準用品

本装置は、「高圧又は特別高圧で受電する需要家の高調波抑制対策ガイドライン」対象機器（高調波発生機器）です。

- 回路分類 : 6 (単相、PFC回路付)
- 換算係数 : 0

Esta sentencia explica la declaración de JEITA para productos de más de 20 A por fase, trifásico.

高調波電流規格 JIS C 61000-3-2 準用品

本装置は、「高圧又は特別高圧で受電する需要家の高調波抑制対策ガイドライン」対象機器（高調波発生機器）です。

- 回路分類 : 5 (3相、PFC回路付)
- 換算係数 : 0

**Información de contacto de IBM Taiwán**

台灣IBM 產品服務聯絡方式：  
台灣國際商業機器股份有限公司  
台北市松仁路7號3樓  
電話：0800-016-888

**Declaración de conformidad de Alemania**

**Deutschsprachiger EU Hinweis: Hinweis für Geräte der Klasse B EU-Richtlinie zur Elektromagnetischen Verträglichkeit**

Dieses Produkt entspricht den Schutzanforderungen der EU-Richtlinie 2014/30/EU zur Angleichung der Rechtsvorschriften über die elektromagnetische Verträglichkeit in den EU-Mitgliedsstaaten und hält die Grenzwerte der EN 55022/ EN 55032 Klasse B ein.

Um dieses sicherzustellen, sind die Geräte wie in den Handbüchern beschrieben zu installieren und zu betreiben. Des Weiteren dürfen auch nur von der IBM empfohlene Kabel angeschlossen werden. IBM übernimmt keine Verantwortung für die Einhaltung der Schutzanforderungen, wenn das Produkt ohne Zustimmung von IBM verändert bzw. wenn Erweiterungskomponenten von Fremdherstellern ohne Empfehlung von IBM gesteckt/eingebaut werden.

**Deutschland: Einhaltung des Gesetzes über die elektromagnetische Verträglichkeit von Geräten**

Dieses Produkt entspricht dem "Gesetz über die elektromagnetische Verträglichkeit von Geräten (EMVG)". Dies ist die Umsetzung der EU-Richtlinie 2014/30/EU in der Bundesrepublik Deutschland.

**Zulassungsbescheinigung laut dem Deutschen Gesetz über die elektromagnetische Verträglichkeit von Geräten (EMVG) (bzw. der EMC Richtlinie 2014/30/EU) für Geräte der Klasse B**

Dieses Gerät ist berechtigt, in Übereinstimmung mit dem Deutschen EMVG das EG-Konformitätszeichen - CE - zu führen.

Verantwortlich für die Einhaltung der EMV Vorschriften ist der Hersteller:  
International Business Machines Corp.  
New Orchard Road  
Armonk, New York 10504

Tel: 914-499-1900

Der verantwortliche Ansprechpartner des Herstellers in der EU ist:

IBM Deutschland GmbH

Technical Relations Europe, Abteilung M456

IBM-Allee 1, 71139 Ehningen, Alemania

Tel: +49 (0) 800 225 5426

email: HalloIBM@de.ibm.com

Generelle Informationen:

**Das Gerät erfüllt die Schutzanforderungen nach EN 55024 und EN 55022/ EN 55032 Klasse B.**

---

## **Términos y condiciones**

El permiso para utilizar estas publicaciones se otorga de acuerdo a los siguientes términos y condiciones.

**Aplicabilidad:** estos términos y condiciones son adicionales a los términos de uso del sitio web de IBM.

**Uso personal:** puede reproducir estas publicaciones para uso personal (no comercial) siempre y cuando incluya una copia de todos los avisos de derechos de autor. No puede distribuir ni visualizar estas publicaciones ni ninguna de sus partes, como tampoco elaborar trabajos que se deriven de ellas, sin el consentimiento explícito de IBM.

**Uso comercial:** puede reproducir, distribuir y visualizar estas publicaciones únicamente dentro de su empresa, siempre y cuando incluya una copia de todos los avisos de derechos de autor. No puede elaborar trabajos que se deriven de estas publicaciones, ni tampoco reproducir, distribuir ni visualizar estas publicaciones ni ninguna de sus partes fuera de su empresa, sin el consentimiento explícito de IBM.

**Derechos:** Excepto lo expresamente concedido en este permiso, no se conceden otros permisos, licencias ni derechos, explícitos o implícitos, sobre las publicaciones ni sobre ninguna información, datos, software u otra propiedad intelectual contenida en el mismo.

IBM se reserva el derecho de retirar los permisos aquí concedidos siempre que, según el parecer del fabricante, se utilicen las publicaciones en detrimento de sus intereses o cuando, también según el parecer de IBM, no se sigan debidamente las instrucciones anteriores.

No puede descargar, exportar ni reexportar esta información si no lo hace en plena conformidad con la legislación y normativa vigente, incluidas todas las leyes y normas de exportación de Estados Unidos.

IBM NO PROPORCIONA NINGUNA GARANTÍA SOBRE EL CONTENIDO DE ESTAS PUBLICACIONES. LAS PUBLICACIONES SE PROPORCIONAN "TAL CUAL", SIN GARANTÍA DE NINGUNA CLASE, YA SEA EXPLÍCITA O IMPLÍCITA, INCLUIDAS, PERO SIN LIMITARSE A ELLAS, LAS GARANTÍAS IMPLÍCITAS DE COMERCIALIZACIÓN, NO VULNERACIÓN E IDONEIDAD PARA UN FIN DETERMINADO.







Impreso en España