



捷達世(鴻海科技)SAP等系統整合與應用 心路歷程分享

捷達世(鴻海科技)
資深經理 David Luo



Agenda

- 富士康SAP使用經驗
- SAP使用現況
- 現況分析 & 改善對策
- IBM解決方案
- GDS成功案例
- 獲得效益
- 捷達世公司簡介

富士康SAP使用經驗



SAP使用現況

NO	分類	說明
1	用戶角色多	經管/企劃/會計/生管/採購/倉庫/工程/供應鏈/物控/交管/財務/IT-SUPPORT
2	費用昂貴	用戶數太多，SAP License 昂貴
3	維護成本高	•SAP後端使用超級電腦， 成本高
4	用戶新需求不斷	•SAP 客製化成本高 •影響SAP標準功能風險增高
5	教育訓練	•終端用戶 學習SAP使用介面困難 •資訊人員學習 SAP維護/開發技術週期很長
6	技術人才	人才培養困難 ，留才困難

現況分析

- ❑ 每個流程都需要 基層員工->課長->經理，三個層級的審核機制，過於浪費SAP License。
- ❑ 每個單位隨著時間不同，有不同的流程，產生不同的需求，IT人員疲於修改SAP系統(ABAP)，導致維護成本增高，系統效能低。
- ❑ 用戶培訓時間較長，不如Web系統直覺好用。
- ❑ SAP IT人員培訓困難，留才更加困難。



改善對策

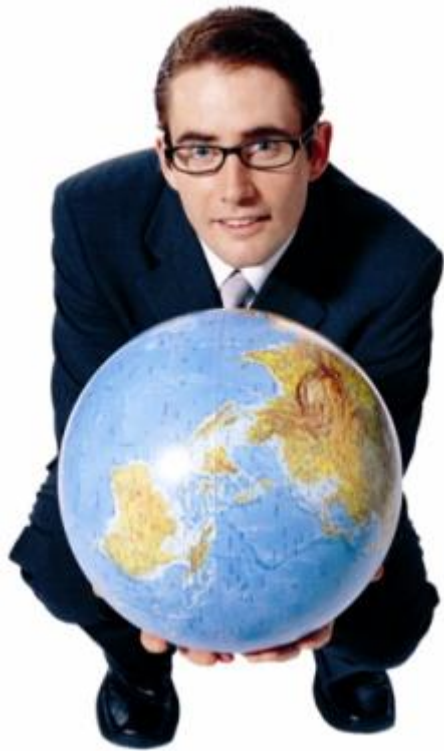

NO	改善方案
1	1.針對大量用戶業務流程，將作業改由Web介面輸入資訊。 2.中層主管 審核 流程不在SAP系統進行，改由 外掛Work Flow引擎 取代。
2	人員由Web輸入介面取代SAP操作， 減少License費用 。
3	SAP資源得到合理運用， 降低伺服器的負載率 。
4	新需求 進行審慎評估，盡量 交由外掛系統處理 ，只需將結果傳回SAP。
5	用戶教育訓練改由 Web介面 ，教育訓練 簡單易懂 。
6	SAP人才只專注SAP核心業務流程，透過Portal整合SAP業務流程，有效降低對 SAP人才 的 依賴 。

IBM 解決方案



WebSphere Portal Production Architecture

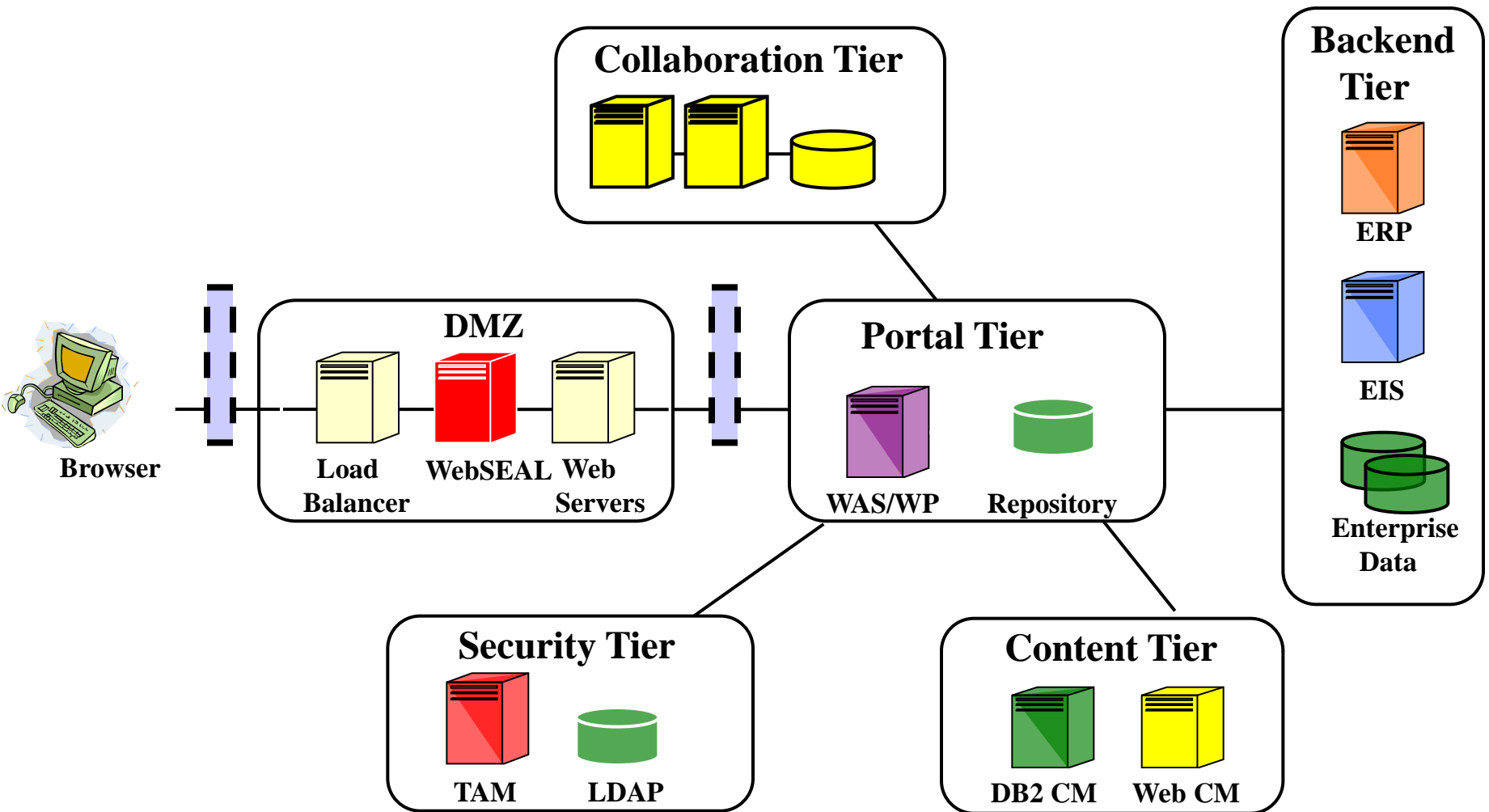

IBM Provides Collaborative Capabilities In Context Of How People Work

**E-mail,
Calendar,
Contacts**



**Instant
Messaging,
Web Conferencing**



**Documents,
Presentations,
Spreadsheets**



**Shared
Documents**



**Contact
Information,
Skills, Expertise**



**Communities,
Discussions
Blogs/Wikis**



**Shared
Bookmarking**



**Activities/
Project
Management**



**Composite
Applications
Business Mashups**

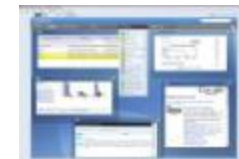

**Telephony,
Video, VOIP**



**Electronic
forms**



**Scorecards,
Business
Intelligence**

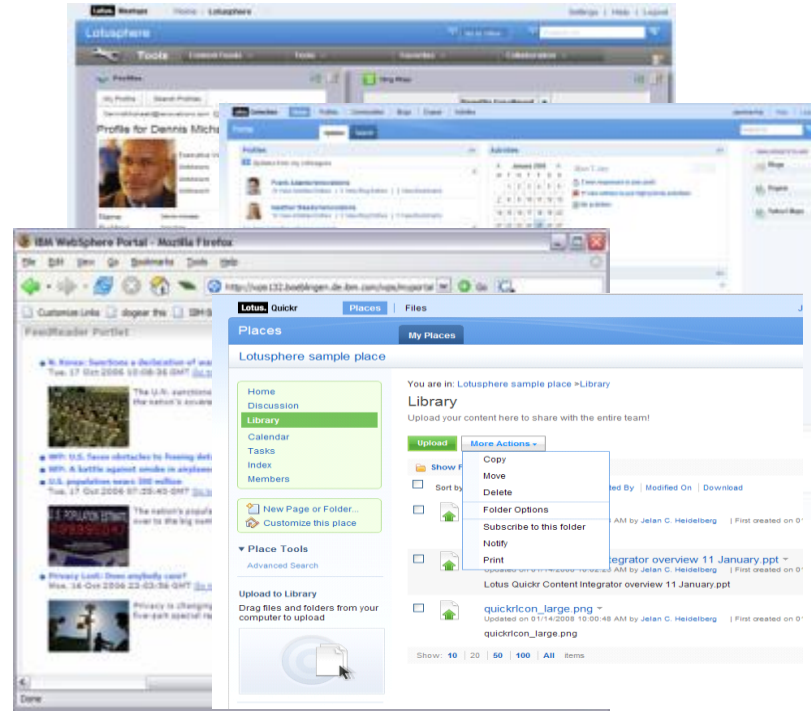

IBM & SAP Portals Interoperability - Overview

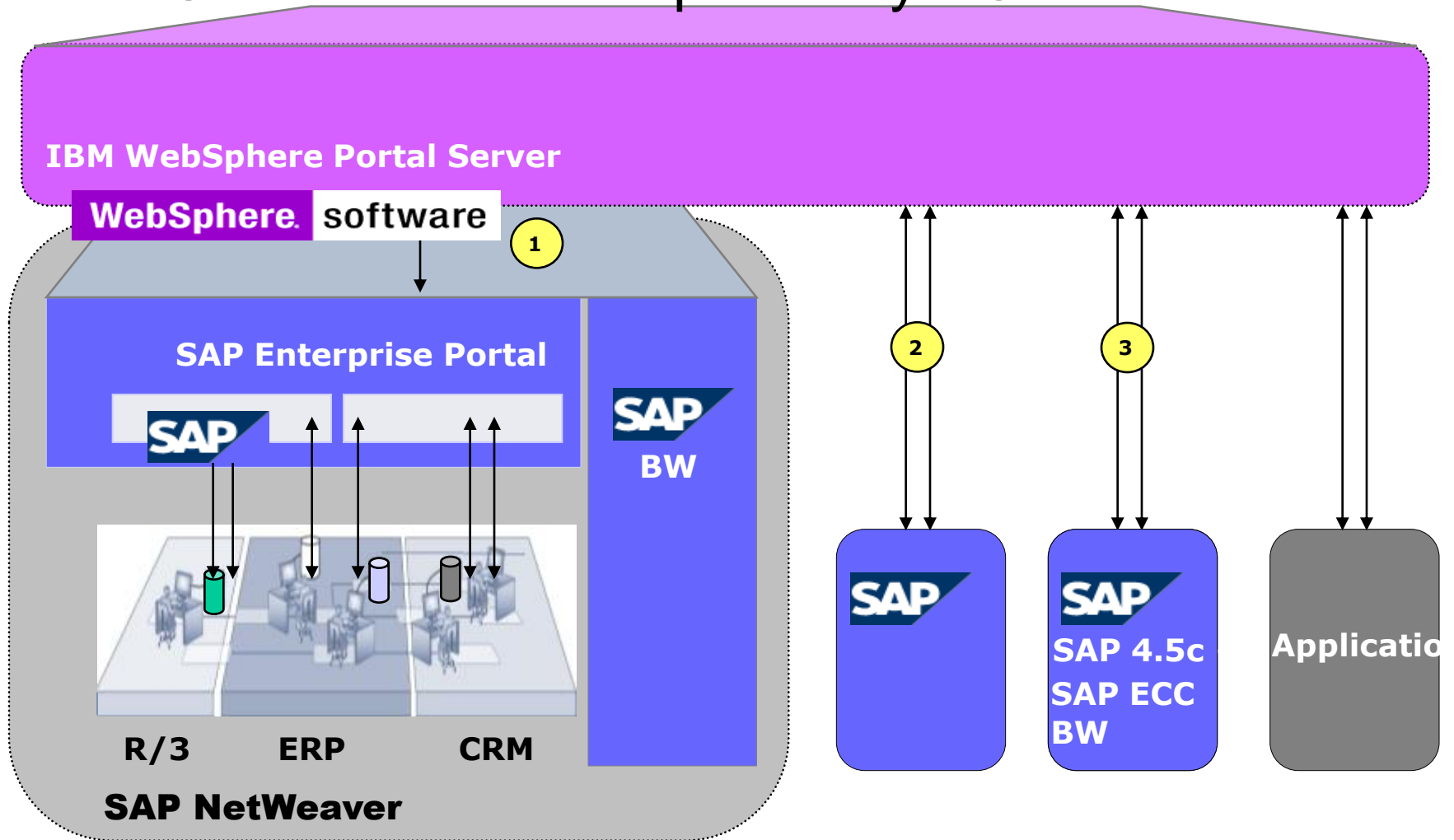

- ① **Portal-in-Portal: iFrame/URL integration of SAP NetWeaver Portal in WebSphere Portal**
- ② **WebSphere Portal SAP Integration via ESB**
- ③ **WebSphere Portal SAP Integration via SAPJCO (SAP Java API – same as iView access)**

Portal Solution Structure

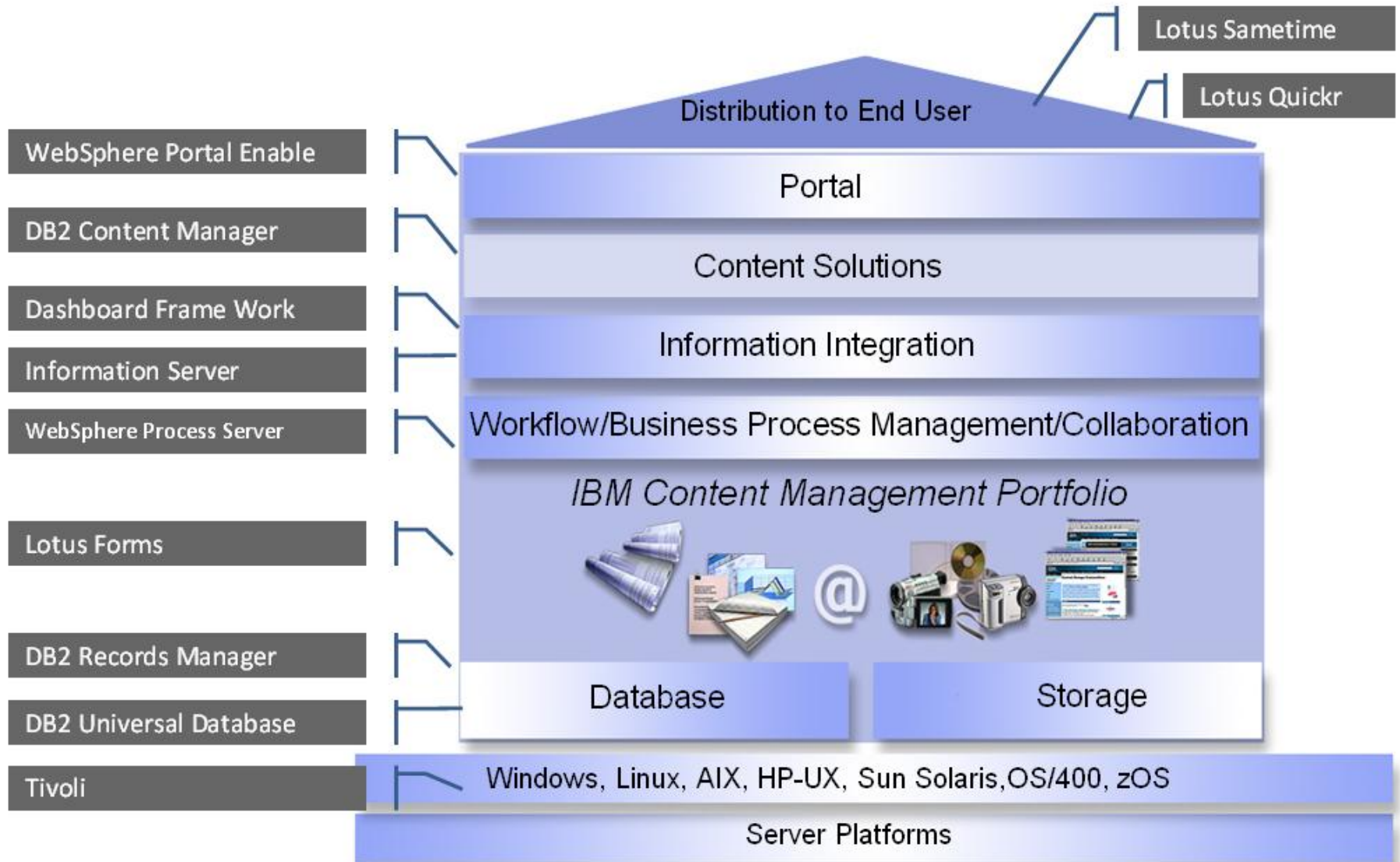

技術解決方案

系統功能架構圖

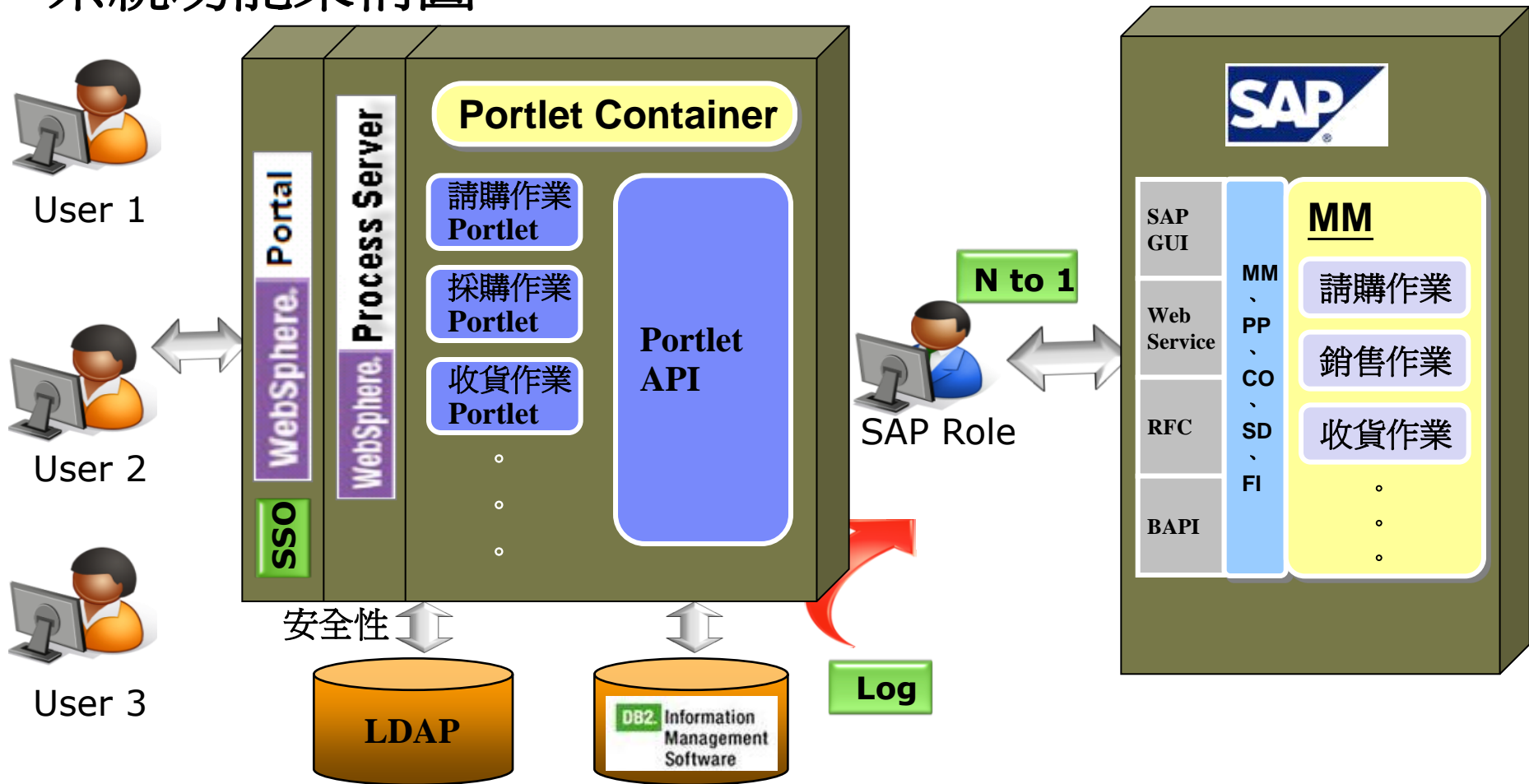

GDS成功案例



GDS Enterprise Portal Architecture

EIP (Enterprise Information Portal)

Basic

公司資訊 新聞公告 規章制度 政令宣導	公共服務 日歷,氣象 Blog/WIKI Forum/IM	搜索服務 統一搜索 引擎技術 企業目錄	管理功能 用戶管理 角色管理 權限管理
-------------------------------------	---	-------------------------------------	-------------------------------------

Personalization

自助服務 新聞訂閱 文檔管理 頁面配置	人事行政 考勤作業 教育訓練 個人行程	工作管理 任務管理 工作計劃 會議管理	個性化服務 企業級服務 團隊級服務 用戶級服務
-------------------------------------	-------------------------------------	-------------------------------------	---

Integration

統一認證平臺	OA集成平臺	統一支付平臺	數據交換平臺
內容整合服務	數據整合服務	應用整合服務	電子商務服務

Collaboration

安全技術	郵件服務	通訊錄服務	消息服務
------	------	-------	------

數據共用與交換

應用管理

應用介面標準

流程管理

用戶數據標準

服務管理

信息數據標準

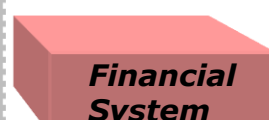
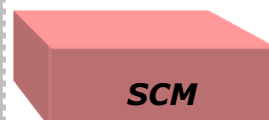

SAP整合成功案例

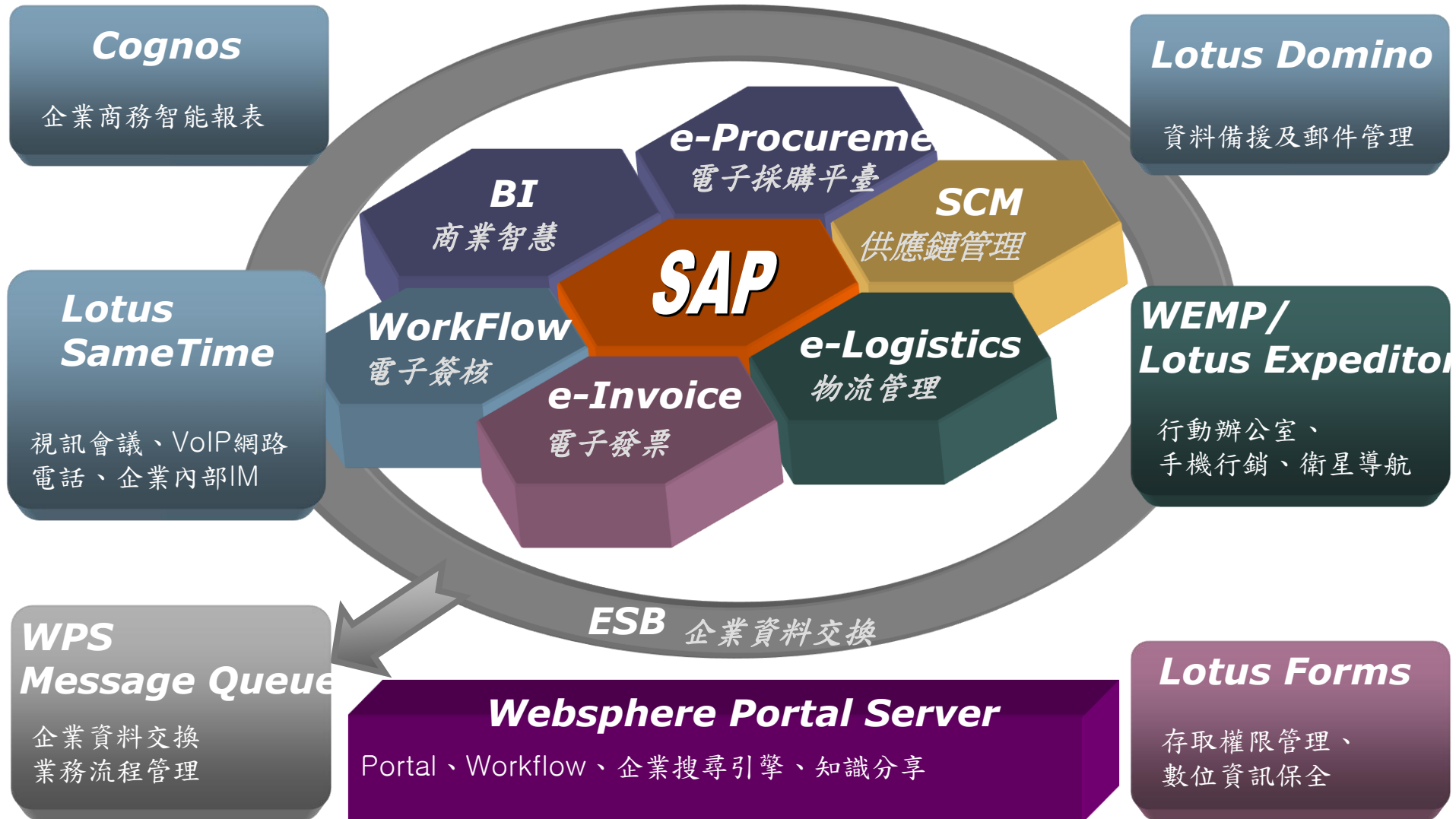

IBM Portal單點登入

使用TAM實現系統帳號的單點登入

歡迎進入IP VOD TV 系統

SIDC IP VOD TV

提示
請選擇您要瀏覽的內容，或直接按相對應版塊的數字鍵

- 1. IP-Course 網絡隨選課程
- 2. IP-Seminar 網絡隨選講習
- 3. IP-News 網絡隨選新聞
- 4. IP-Foxconn 集團簡介/動態
- 5. IP-Recreation 體育休閒
- 6. IP-SOP 標準作業流程

9. 修改密碼

登

項目

- 品質管理
- 庫存管理
- 庫存Dis分析
- 呆滯分析-1
- 呆滯分析-2
- 庫存與DFA分析

品質分析-外購值

Category	Value
Stain	~180000
Kino	~120000
Blank	~40000
Skaper	~20000

品質趨勢分析

Time	Value
2008/10	~100000
2009/02	~100000
2009/03	~100000
2009/04	~180000

庫存分析 By Location

Location	Value
RTV Date Mass test	~10000
ip parts	~20000
parts	~40000
Mould	~80000
Orney to	~120000
BJL 04.03	~160000

庫存分析 By Material Type

Material Type	Value
電子件	~100000
材料	~200000
原料	~100000
成品	~50000
半成品	~50000

Wireless Network Camera

Live View

2009/08/24 10:46:24

Compression: H.264 Nightmode

Manual Record

- Snapshot
- Snapshot
- Talk
- Viewer
- Trigger Out

LODFON Plus

品質管理

生產現場

登錄

知識交流專區

登錄: mail_huang

Item	Time	Owner	Reply
mail_huang	2009-8-10	王國	0
mail_huang	2009-8-10	王國	5
mail_huang	2009-8-4	王國	2
mail_huang	2009-8-4	王國	4

其他系統的整合

- 與企業周邊系統整合,資料透過RFC/BDC等方式在SAP批量產生。使用公共帳號,減少帳號數量

SAP & PDM, SAP & SFC...

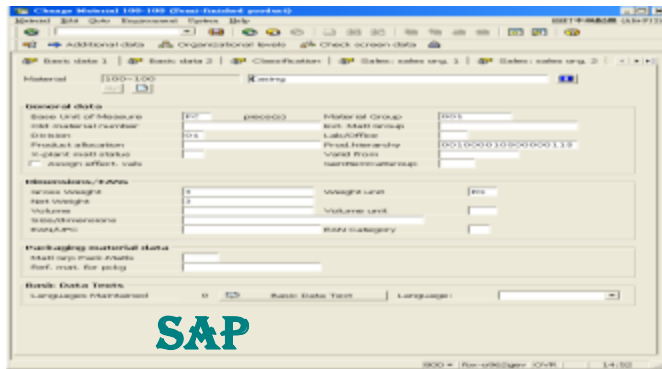

SAP

Master data
legacy to SAP

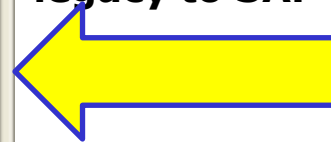

PDM

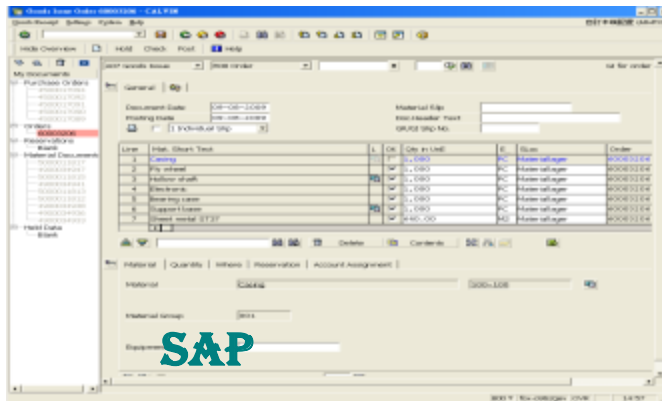

SAP

Transaction
data legacy to SAP



SFC SYSTEM

Documents Release Out-off SAP Process

- 與**審批簽核**有關係統作業轉移至外部系統處理,再以批處理方式更新SAP單據狀態,減少主管登入SAP頻率,降低SAP Server負擔,同時節省用戶帳號數。

- SD: **Sales order, Delivery Note.**
- MM: **Purchase requirement, Purchase order...**

關聯系統：Lotus Notes, Exchange mail, Ultimus Wf ...



Release for Outlook

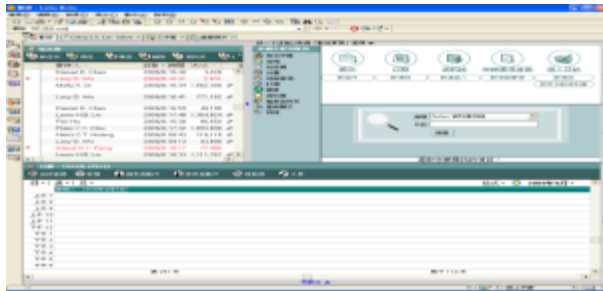

Release for Lotus notes

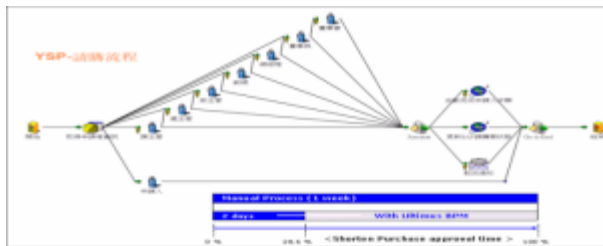

Release for others system



SAP PO RELEASE

Item	Material	Short Text	PO-Quantity	Deliv. Date	Net Price	Curr	Per	Q	Plg
1	B-1200	Office materials - folders		1209-04-2009		EUR			

Item: B-1200, Office materials - folders

Material Data | Quantities/Weights | Delivery Schedule | Delivery | Invoice | Conditions | Account assignment | Tests | Delivery Address | Con | ...

Title:

Name:

Street/House number:

District: address:

Postal Code/City:

Country: Germany Region: Hamburg vendor:

BI商務智慧系統



透過頁面整合Portlet，
可以快速且無縫地集成
SAP系統



範例-請購單開立流程

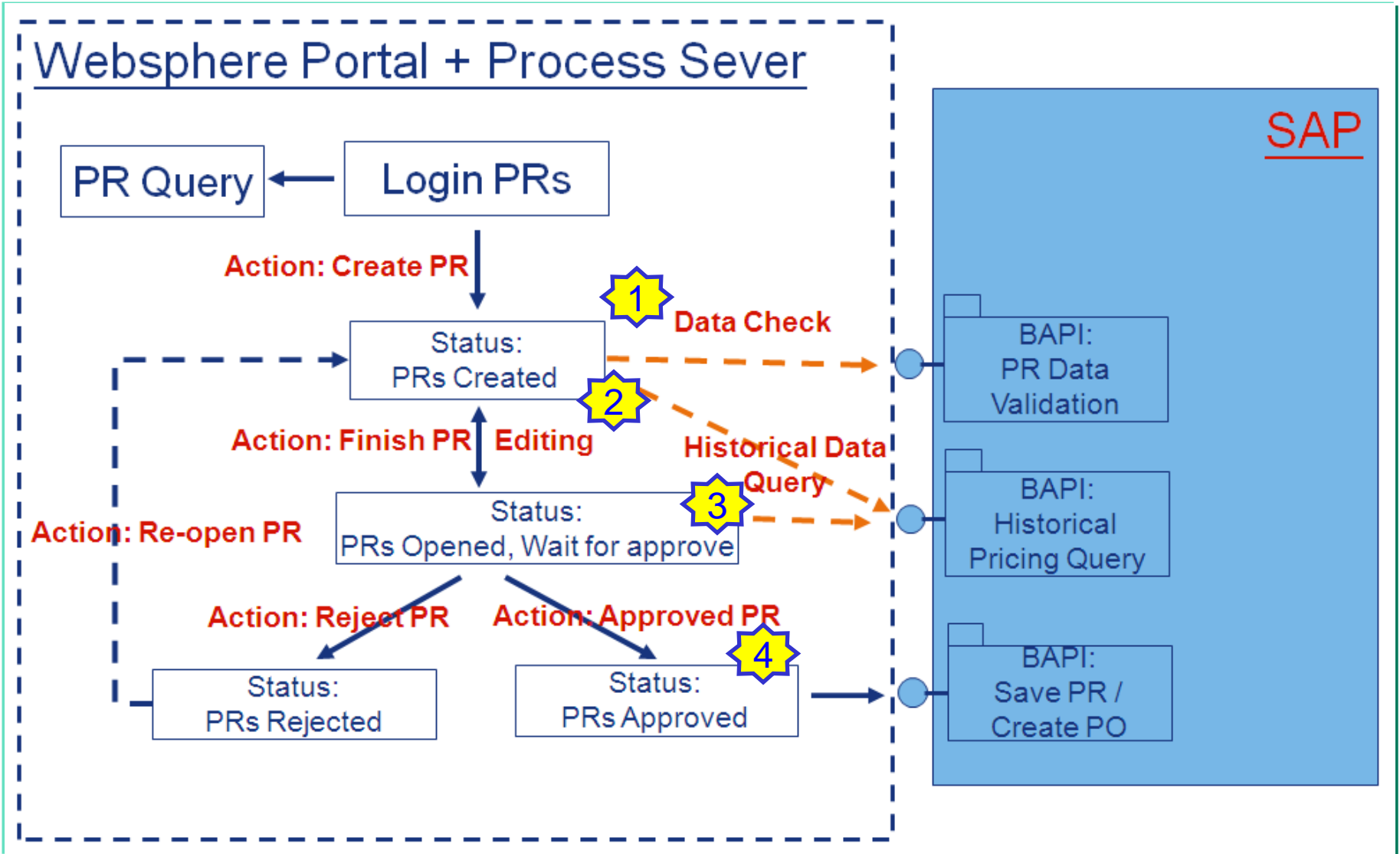

Workflow電子簽核—PO發起

PO審核資料

[Help]

 按急件方式發送

一. PO檢核表

EJEPDI 採購部門供應鏈管理

PO單頭資料

PO NO	PO Date	Vendor Code	Vendor Name	Creator	AML	Payment Term	Deliver Term	Currency	Account	Insurance	倉別	倉庫名稱	供應商地址
PO8-890463	2006-09-29	MTEP01	FOX ELECTRONICS	N#602 聯鼎日曆結60天	CIF01	CIF HK	USD	19954	NDLQPC	物料良品倉 (R&S)	5570 ENTERPRISE PARKWAY, FORT M

點擊可查看SAP物料MRP信息

Item	MRP	Plant	Unit	Qty	Unit Price	EQD Account	WDN	交貨日期	到期日	Price	Allocation	LT	PO NC	PO Date	Price	Rate	Account
1

二. MRP報表(版本KZ)

 從ERP系統自動帶出

 上傳附檔

 瀏覽... 上傳

三. WDN附件

 從ERP系統自動帶出

 上傳附檔

 瀏覽... 上傳

四. 請購單附件

 瀏覽... 上傳

五. 其他附件

 瀏覽... 上傳

若選擇“從SAP系統自動帶出”，則立即顯示該訂單所有物料的MRP信息，若選擇“上傳附檔”，則可人工附加MRP文檔。WDN亦如此。

保存草稿

發送

不同意

列印

關閉

e-Procurement電子採購平臺

採購員向供應商詢完物料價格後，經由採購主管審核確認，Portal自動將確認的**價格/Allocation**拋轉**SAP**系統，作為訂單開立/物料分配/發票付款之依據。

(1) 詢價結果進行審核拋轉

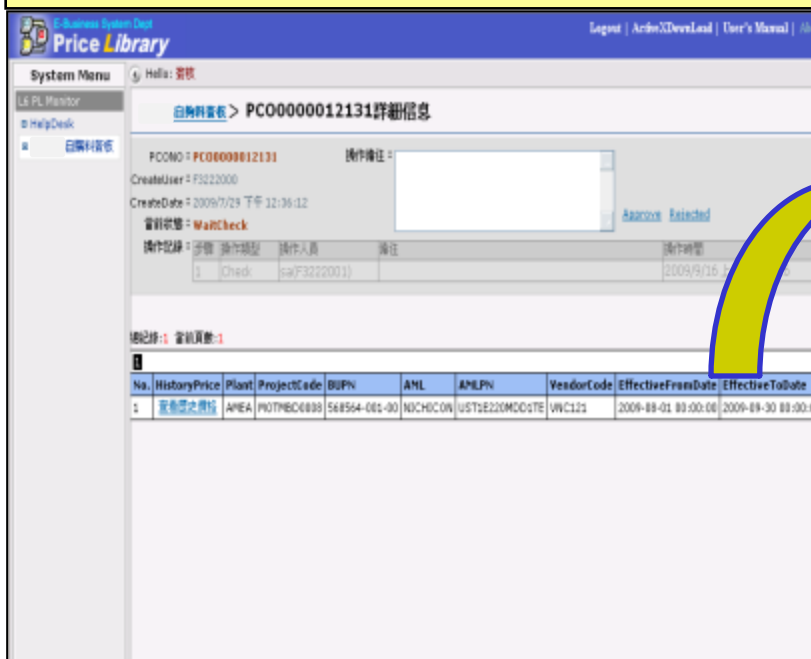

System Menu | Hall: 資訊 | Logout | Archive/Download | User's Manual | Help

Price Library

System Menu | Hall: 資訊

Help Desk | 查詢與審核 > PCO0000012131詳細信息

PCO NO: PCO0000012131 操作權限: []

Create User: F3222000

Create Date: 2009/07/29 下午 12:36:12

當前狀態: WaitCheck

操作記錄: 手號 操作類型 操作人員 備註 操作時間

No.	History Price	Plant	Project Code	BUFN	ANL	ANL PN	Vendor Code	Effective From Date	Effective To Date
1	宣佈票之價格	AMEA	PRO7BCC030	568564-001-00	NOHCOR	USTE220M00STE	VNC121	2009-08-01 00:00:00	2009-09-30 00:00:00

(2) SAP系統作為Info Record依據

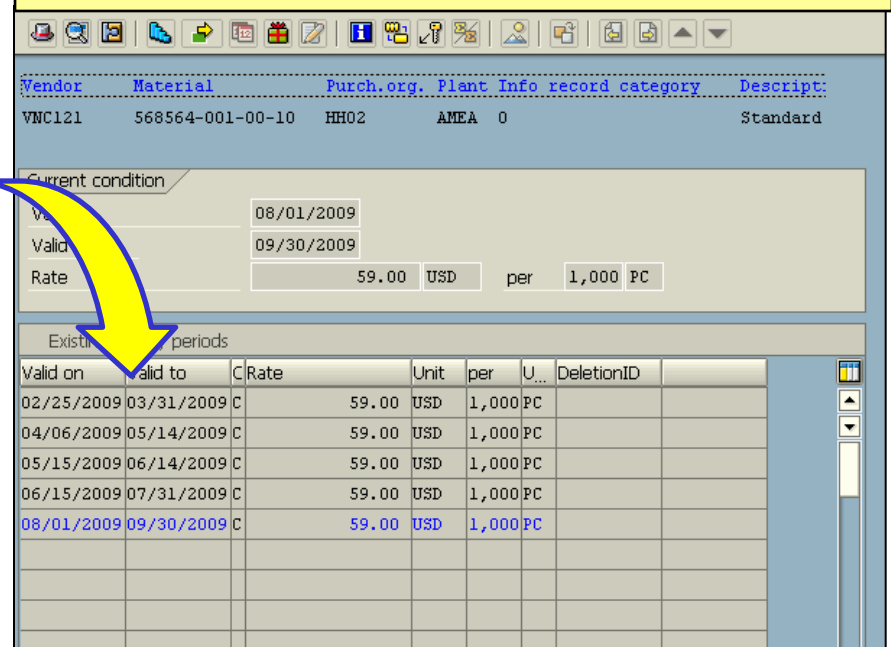

Vendor: VNC121 | Material: 568564-001-00-10 | Purch.org: HH02 | Plant: AMEA | Info record category: 0 | Description: Standard

Current condition

Valid from: 08/01/2009

Valid to: 09/30/2009

Rate: 59.00 USD per 1,000 PC

Existing periods

Valid on	Valid to	C	Rate	Unit	per	U...	DeletionID
02/25/2009	03/31/2009	C	59.00	USD	1,000	PC	
04/06/2009	05/14/2009	C	59.00	USD	1,000	PC	
05/15/2009	06/14/2009	C	59.00	USD	1,000	PC	
06/15/2009	07/31/2009	C	59.00	USD	1,000	PC	
08/01/2009	09/30/2009	C	59.00	USD	1,000	PC	

SCM供應鏈管理

數據中心 | 您好: Manager | 數據中心 | 基本資料 | 分析報表 | 系統整合 | 服務中心 | 系統管理 | 警報管理

Forecast
補貨
庫存管理
訂單
交貨通知
預出貨通知
進貨驗收
進口關稅
Standard PO

保存 Excel PDF

客戶事業處: [] 事業處料號: [] 供應商料號: []
 供應商代碼: [] 供應商簡稱: [] 訂單號碼: []
 採購代碼: [] 供應商是否確認: No Confirm 開立時間: 2008/11/10 ~ 2008/11/11
 產生日期: 2008/11/10 ~ 2008/11/11

訂單列表

紀錄: 1 總頁數: 1 當前頁: 1 [前頁] [上一頁] [下一頁] [後頁] [跳轉到]

序號	訂單號碼	PO 版次	採購代碼	採購人姓名	供應商代碼	供應商簡稱	客戶事業處	事業處料號	供應商料號	製造商料號	代理商料號	開立時間	產生日期
1	3108101599	0	C108573	鮮曉萍	VJT1021	YE TAI	DSC	02552-0137-00	02552-0137-00			2008-11-10 13:16:37	2008-11-10 14:42:33

PO條款

Note 1: Any different or additional provision provided or acknowledgement to this Purchase Order ("PO") person of Buyer in writing. Seller shall perform all work under this PO only after receiving written approval from Buyer. Seller shall not be held responsible for any delay or non-compliance with this PO unless it is specifically stated in writing by Buyer. Seller shall not be held responsible for any delay or non-compliance with this PO unless it is specifically stated in writing by Buyer.

Note 2: Seller has reviewed and understood the provisions of this document, which constitute parts of this PO. This PO and its attachments shall constitute the entire agreement between Buyer and Seller. Seller shall confirm this PO with Buyer within 30 days of the date of this PO.

Note 3: Seller shall confirm this PO with Buyer within 30 days of the date of this PO.

數據中心 | 您好: Manager | 數據中心 | 基本資料 | 分析報表 | 系統整合 | 服務中心 | 系統管理 | 警報管理

Forecast
補貨
庫存管理
訂單
交貨通知
預出貨通知
進貨驗收
進口關稅
Standard PO
CallOff
滿意度調查
進口採購作業管理

更新 Excel

事業處代碼: [] 供應商代碼: 7294478432 供應商簡稱: []
 事業處料號: [] 供應商料號: [] 製造商料號: []
 倉庫代碼: [] 狀態: Good 修改時間: 2008/11/10 ~ 2008/11/10

庫存報表

紀錄: 4 總頁數: 1 當前頁: 1 [前頁] [上一頁] [下一頁] [後頁] [跳轉到]

序號	事業處代碼	事業處料號	事業處料號版次	供應商代碼	供應商簡稱	供應商料號	供應商料號版次	製造商代碼	單位	倉庫代碼	狀態	庫存數量	在途數量	日期
1	NB2	7V188-057		7294478432	尚達	7V188-057		尚達	PCS	SH-尚達	GOOD	0	7100.000	2008-09-56
2	AMS	FOX-DN106-H01A1		7294478432	尚達	FOX-DN106-H01A1		尚達	PC	SH-尚達	GOOD	0	120000.000	2008-14-56
3	AMS	FOX-DN267-H01A1		7294478432	尚達	FOX-DN267-H01A1		尚達	PC	SH-尚達	GOOD	0	30400.000	2008-14-56
4	NB2	MG02-0007-066		7294478432	尚達	40.47Q13.001		尚達	PCS	SH-尚達	GOOD	0	107208.000	2008-09-56

使用Portlet Factory的SAP構建器調用RFC, BAPI, 可以快速、簡易地集成SAP功能

訂單

庫存

e-Logistics 物流管理

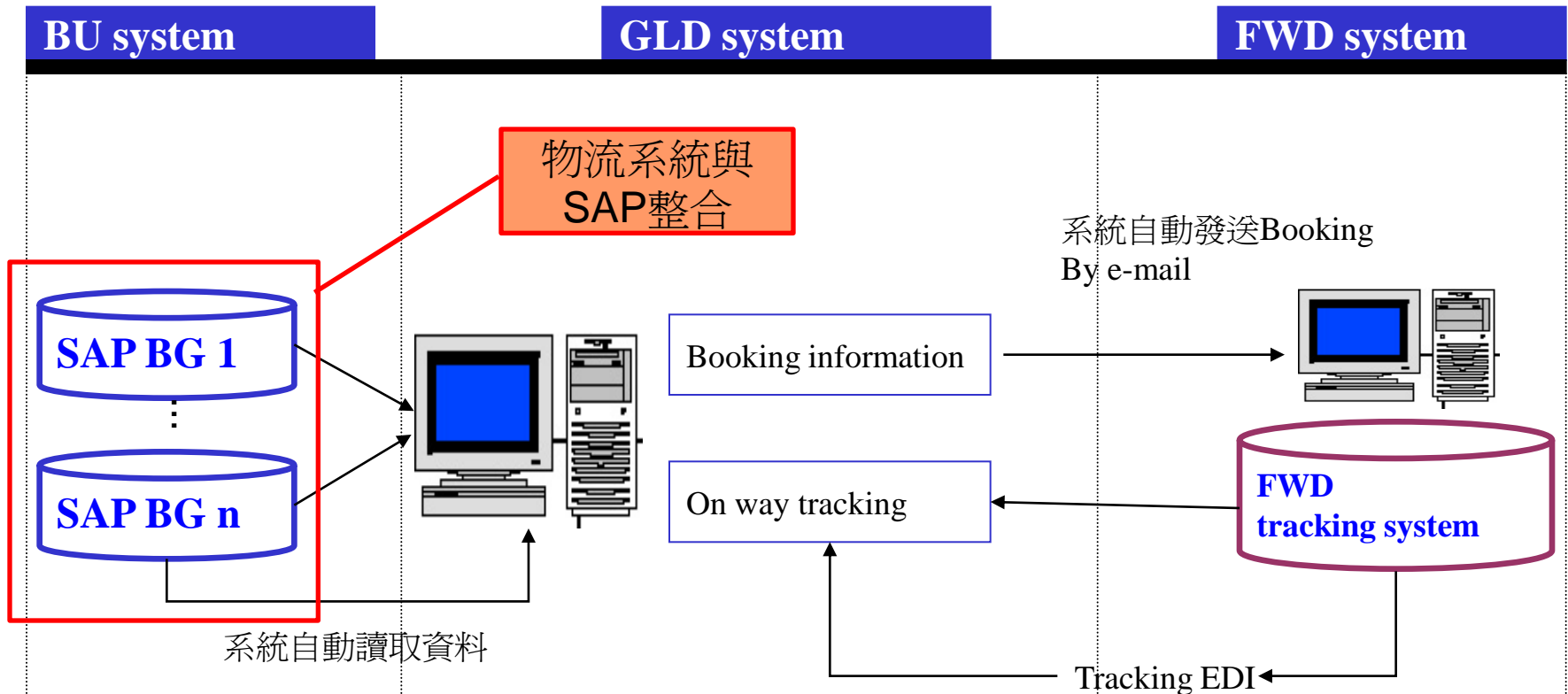

中央物流已與各BU之SAP系統相連接,系統自動抓取出貨訊息,保障訊息之準確性與重複Key in動作

SAP PDA無線掃描進料驗收

1. 使用PDA掃描入庫，系統自動生成**SAP進料驗收單**
2. 避免大量人工錄入，提升BU倉庫作業效率，保證物料准時入庫
3. 實現所有物料在入庫之前 進行Scan

香港中轉倉交貨單

[Barcode]

交貨單號: DND61212008 專業單位: DND1 敬業禮單: 100029819457
 交貨日期: 交貨倉庫: CM 香港車牌: MF4854
 委單單號: S061212712 收貨人電話: 張利強 粵多 6331463168 大陸車牌: 粵ZE241港

驗收單條形碼 驗收單號	中轉倉交貨單號 供應商	板數	件數	訂單編號	料件編號
[Barcode]	發單號碼	箱數	數箱數	訂單項次	數量
[Barcode]	FOI06112505 CHEM-CON	11	11	PV16A0050	MH783-LF
[Barcode]	DND1061211062 HCC0121792	11	0	3	192
[Barcode]	FOI06112505 CHEM-CON	11	11	PV16A0111	MH783-LF
[Barcode]	DND1061211062 HCC0121792	11	0	2	720
[Barcode]	FOI061125407 E & E (MCO)	1	11	PS-6B0008	FH914-LF
[Barcode]	DND1061211047 HK257821	11	0	1	4,400
[Barcode]	FOI061125297 E & E (MCO)	1	5	PS-6B0008	FH914-LF
[Barcode]	DND1061211048 HK257835	5	0	1	2,000
[Barcode]	FOI061125293 E & E (MCO)	1	22	PS-6B0004	UF887-LF
[Barcode]	DND1061211053 HK257837	22	0	1	8,800

收單統計: 5 筆 列印日期:

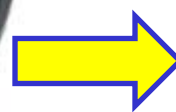

SAP

Scheduling agreement Edit Header Item Environment System

Display Scheduling Agreement : Item Overview

Agreement 5530007811 Agreement type LVM Agmt. date 09/10/2008
 Vendor VCE341 CAPXON ELECTRONIC INDUSTRIAL Currency USD

Outline agreement items

Item	Material	Short text	Targ. qty.	O	O	Matl
10	521754-029-00-10	CAP,AL EL,1000UF,+20%	99,999,999 PC	PC	621	
20	558495-001-00-10	CAP,AL EL,470UF,+20%,	99,999,999 PC	PC	621	

Item 10

CNP (1) 800 nsgodb01 INS

SAP付款系統自動三單匹配

1. 實現P/O, Invoice, 進料驗收單, 可由系統自動匹配
2. 提高結報效率, 避免人工大量查找, 核對文件
3. 避免因付款不及時造成供應商延遲出貨, 影響生產
4. 避免因人工匹配錯誤, 延誤請款

香港中轉倉交貨單

Page 1 of 1

DN0612120008

專業單位: DMD1

載貨清單: 1000228619457

交貨倉庫: CM

香港車牌: MF4854

S061212712

收貨人電話: 張利強 傳多 6331463168

大陸車牌: 粵ZE241港

單號 收單號	轉倉收貨單號 進口交單號	供應商 發票號碼	板數 箱數	件數 數箱數	訂單編號 訂單項次		
	FOX061125025	CHEM-CON	11	11	PI-640550	MH783-LF	18680279523
0	DMD1061211062	HCC0121792	11	0	3	136	KPC
	FOX061125025	CHEM-CON	11	11	PI-640111	MH783-LF	18680279523
2	DMD1061211062	HCC0121792	11	0	2	720	KPC
	FOX061125407	E & E (MCO)	1	11	PS-680008	FH714-LF	18680279523
0	DMD1061211047	HK257821	11	0	1	4,400	PC
	FOX061125297	E & E (MCO)	1	5	PS-680008	FH714-LF	18680279523
1	DMD1061211048	HK257835	5	0	1	2,000	PC
	FOX061125293	E & E (MCO)	1	22	PS-680004	UF887-LF	18680279523
2	DMD1061211053	HK257837	22	0	1	8,800	PC

Invoice document Edit Goto System Help

Display Invoice Document 5125088566 2006

Show PO structure Follow-on documents

Transaction 1 Invoice 5125088566 2006

Basic data Payment Details Tax Contacts Note

Vendor ME241
KEMET ELECTRONICS
MARKETING (S) PTE LTD
101 THOMSON RD, #23-03, UNITED S
SINGAPORE

Bank acct

Invoice date 05/22/2006
Posting date 05/22/2006
Reference INV_060522
Amount 3,260.00 USD Calculate tax
Tax amount 60.00 V3 V3 (Input tax 5% (req))
Bus. place/sectn
Paymt terms 45 Days net
Baseline date 05/22/2006

PO reference

Item	Purchase	PO	Material	PO text	Quantity	Un	Qty. OPUn	OPUN	Amount	S	Tax code
1	45200456250	513869-001-00	513869-001-00-11		20,000.000	PC	20,000	PC	800.00+	V3	V3
2	45200456250	513869-001-00	513869-001-00-11		10,000.000	PC	10,000	PC	400.00+	V3	V3

0 / 0 Items

703 dmqd1 Ovr

e-Invoice電子發票系統

(1) 供應商勾選GRN產生發票

Create Invoice

GRN no: [input] Customer code: APPCBA023 Receive date: 2006/12/17 ~ 2007/1/17

Query filter: the latest 50 Customer part no: [input] Confirm date: 2007/1/10 ~ 2007/1/17 [查詢]

Records: 6 Pages: 1 Current Page: 1 [First Page] [Previous Page] [Next Page] [Last Page]

<input type="checkbox"/>	No	GRN No	Customer PN	Vendor PN	Customer	PD NO	PD Item	Received Qty	Received time
<input type="checkbox"/>	1	HdV-7101O7	118S0014	RK1003FS10N	APPCBA023	ddA-710007		50000.00	2007/01/16
<input checked="" type="checkbox"/>	2	HdV-7101LZ	117S0008	RK1003S11N	APPCBA023	ddA-6B0018		1120000.00	2007/01/16
<input type="checkbox"/>	3	HdV-7101N6	118S0060	RK1212FS17N	APPCBA023	ddA-710007		20000.00	2007/01/16
<input type="checkbox"/>	4	HdV-7101LA	117S0061	RK2203S12				80000.00	2007/01/16
<input type="checkbox"/>	5	HdV-7101OM	117S0061	RK2203S12				100000.00	2007/01/16
<input type="checkbox"/>	6	HdV-7101OS	117S0093	RK3901S11				100000.00	2007/01/16

Microsoft Internet Explorer
! Invoice產生成功!
確定

(2) 供應商確認發票, 傳給採購審核

Approve

Invoice

Company Name: cyntec
Address: P. O. Box 3152, Road Town, Tortola Tel: [input]

Bill To: HON HAI PRECISION INDUSTRIAL CO., LTD.
66, chung shan Rd., Tu-chen city Taipei hsien, Taiwan, R.O.C

Invoice No: VCI361070100002
Supplier Invoice No: [input]
DATE: 2007-01-17
D/O NO: [input]
PAYMENT TERMS: 出貨日當月結 90天
CURRENCY: USD

(4) 經管產生SAP應付帳款

Document overview on [input] [Print preview] [Messages] [Help] [Personal setting]

Standard PO MRD: 4933330001 Vendor: VSE251 SURONHEALTH ELECTRIC Mfg Doc. date: 07/18/2007

Released	Ordered	16,713	PC	42,782.50	USD
<input checked="" type="checkbox"/>	Delivered	0	PC	6.88	USD
<input checked="" type="checkbox"/>	Still to deliv.	0	PC	6.88	USD
<input checked="" type="checkbox"/>	Invocd	0	PC	6.88	USD
<input checked="" type="checkbox"/>	Down paym'ts			0	NTD

Material Short text PO quantity U C Deliv. date Unit price Cur Per U Unit

10	1150.00005.035-11	FAN 20*30*10mm 9500P	600PC	08/26/2007	2,500.0000	1,999	PC	H
20	1150.00005.035-11	FAN 20*30*10mm 9500P	6,300PC	08/26/2007	2,500.0000	1,999	PC	H
30	1150.00005.035-11	FAN 20*30*10mm 9500P	3,200PC	08/26/2007	2,500.0000	1,999	PC	H
40	1150.00005.035-11	FAN 20*30*10mm 9500P	6,200PC	08/26/2007	2,500.0000	1,999	PC	H
50	1150.00005.035-11	FAN 20*30*10mm 9500P	513PC	08/26/2007	2,500.0000	1,999	PC	H

Item [10] 1150.00005.035-FAN 20*30*10mm 9500P

Quantity/weights Delivery schedule Delivery Invoice Conditions Tests Delivery address Confirm

U	Delivery date	scheduled qty	delivered	invoiced	req. qy	open quantity	sch. n.
	08/26/2007	688	688	688	688	0	1

(3) 採購三單匹配, 拋入BU SAP作結報

Invoice Information Edit

Double Confirm [input] Reject [input] Back [input]

Invoice Head Invoice Detail

Invoice Type	Invoice	Invoice No	VCI361070100002
Invoice Code	VCI361	Entity	
Supplier	VCI361	Validate Base	GR
Invoice Date	2007/1/17	Customer Code	APPCBA023
Invoice Status	Vendor Confirm	Amount	1388800.000000
Currency	USD	Supplier Invoice no	
Remark			

獲得效益



獲得效益

- 達到減少功能權限相似的R/3帳號數量目的.並且使同樣業務性質的使用者在共用同一的R/3帳號的同時,保有追蹤操作紀錄的機制.

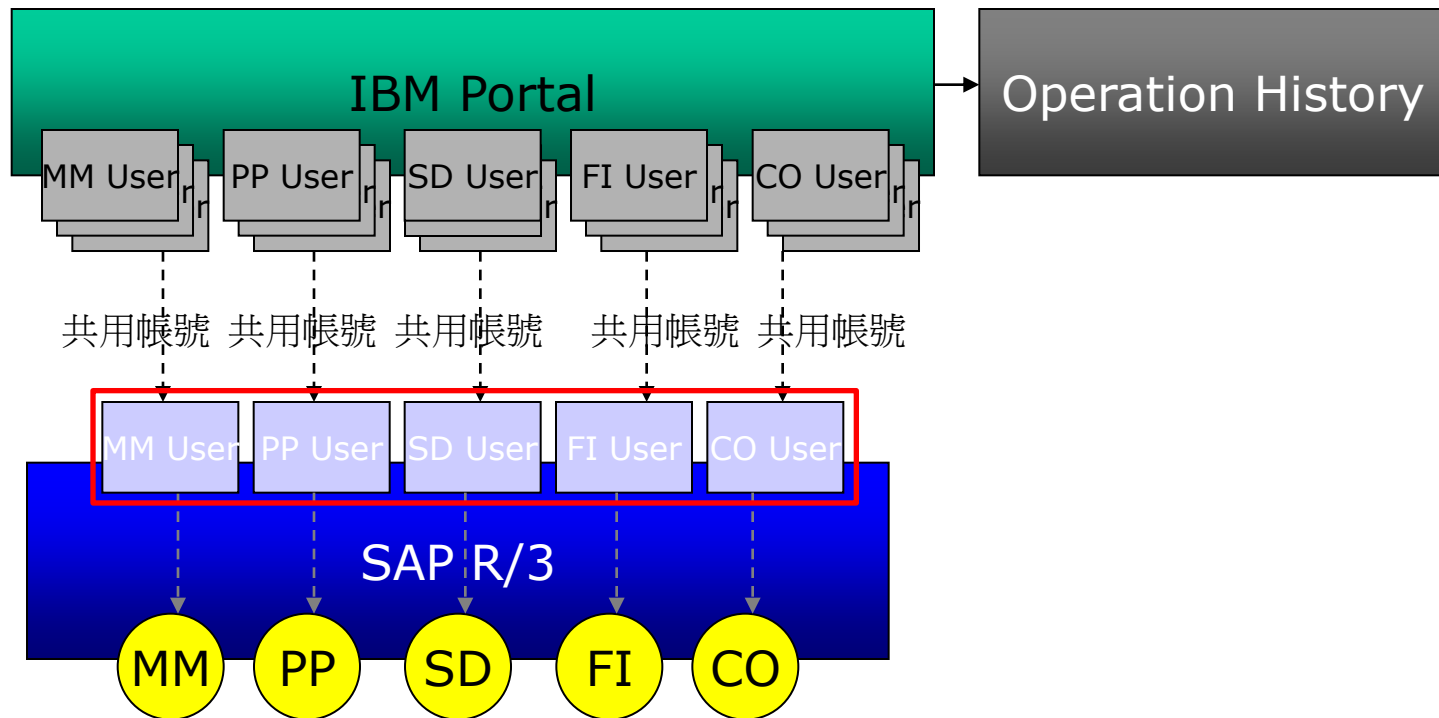

獲得效益

- 有效節省**SAP**帳號,降低**License** 費用,以及**SAP Server** 的 **loading**
- 採用友好的**Web**系統介面,用戶**接受度高**,且**能提昇使用效能**
- 可以**按用戶角色開立ServiceAccount**
- 自動過帳,自動支付處理和後續的自動對帳,避免培訓大量財務操作人員, **降低學習SAP** 的**成本**
- 結合**workflow** 應用,使**所有簽核作業更透明化**,易於跟催



捷達世公司簡介



關於捷達世GDS

- 捷達世為富士康集團旗下軟體代工事業，本著為客戶提供品質、速度、工程能力、彈性與成本服務精神，積累了富士康全球國際佈局設計能力，著重集團企業流程管理，提高企業競爭能力，並創造價值與利潤。
- 捷達世(**Global Delivery Service, GDS**)包含資訊基礎建設、應用軟體顧問服務、軟體委外代工等為企業提供全方位而且完整的資訊專業服務。

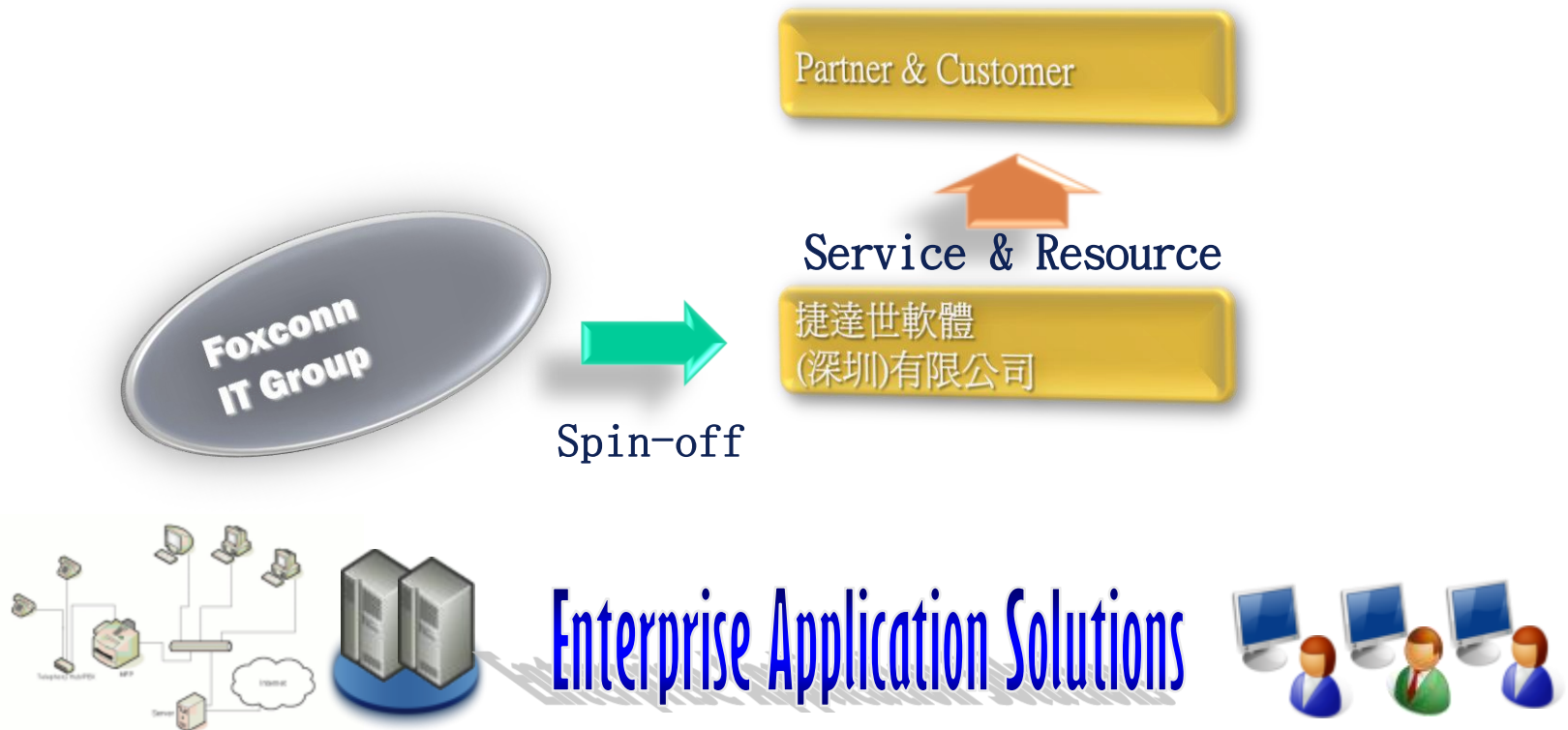

捷達世軟體服務範圍

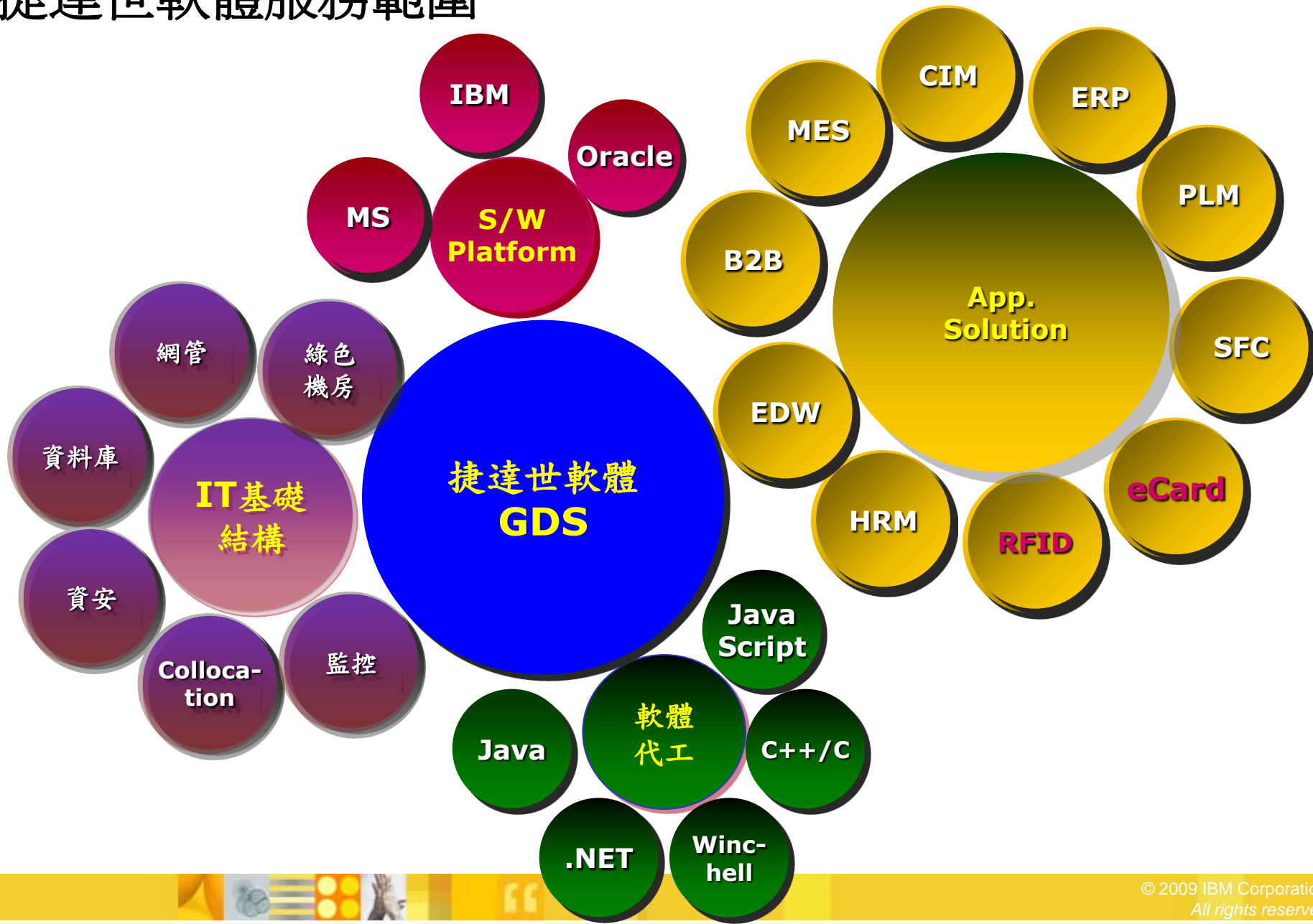

對客戶的承諾

- ◆ 速度：擁有完整的企業系統集成
- ◆ 品質：通過CMMI L2/3認證
推動CMMI L4/5認證
- ◆ 服務：通過ISO 20000認證
- ◆ 彈性：採取SOA的集成特點
- ◆ 成本：系統是以世界頂尖套裝產品為開發建置的標準，並提供個別客制的解決方案

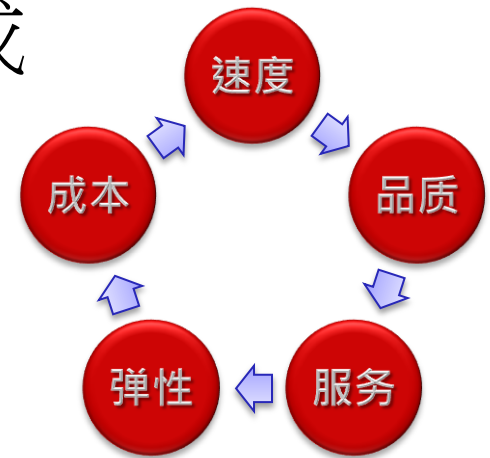

GDS服務據點

為給大中華地區客戶提供更直接、快速的服務，目前已在深圳、上海、北京、南京、臺北、高雄都有服務的據點

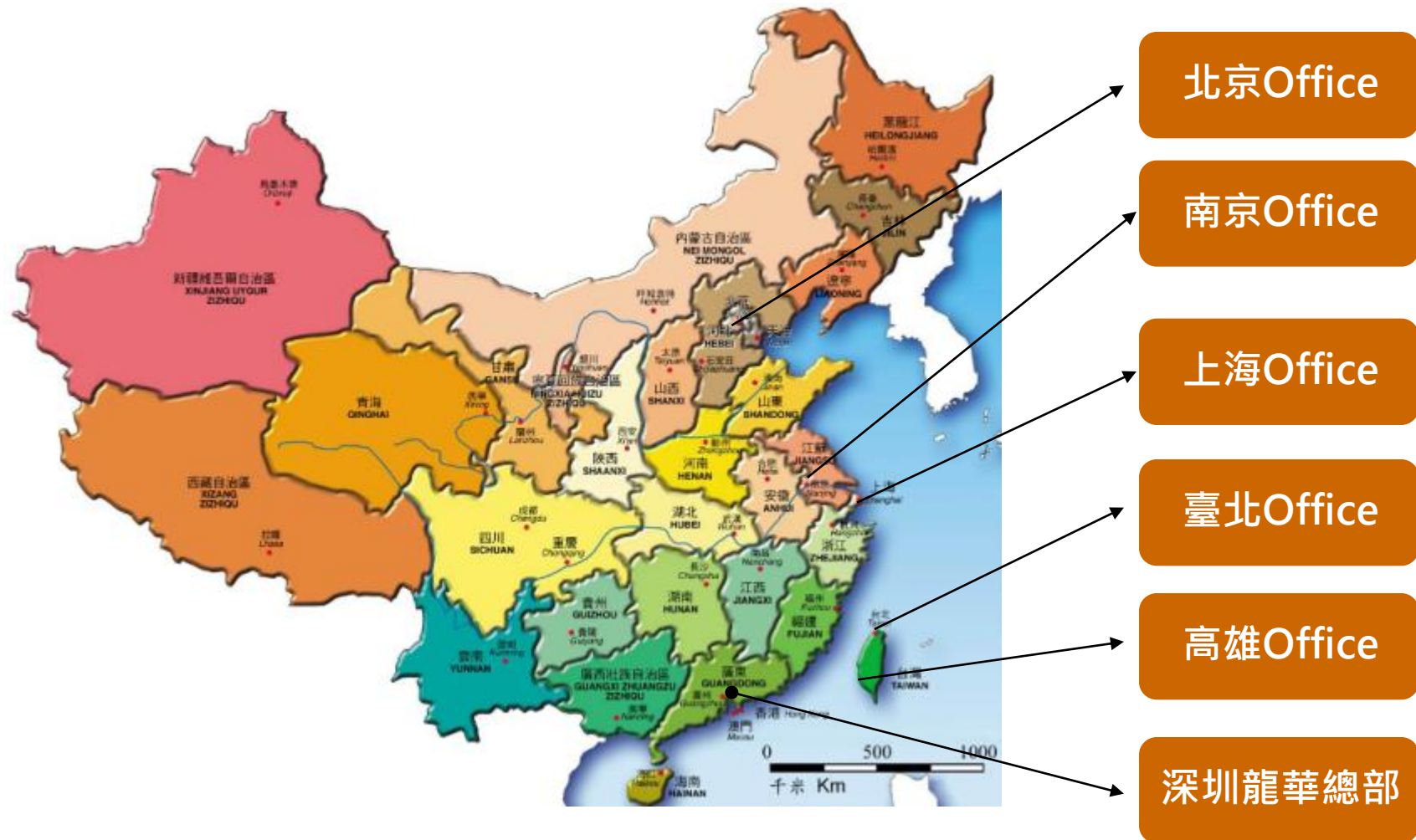

品質-捷達世通過CMMI L2 & L3認證

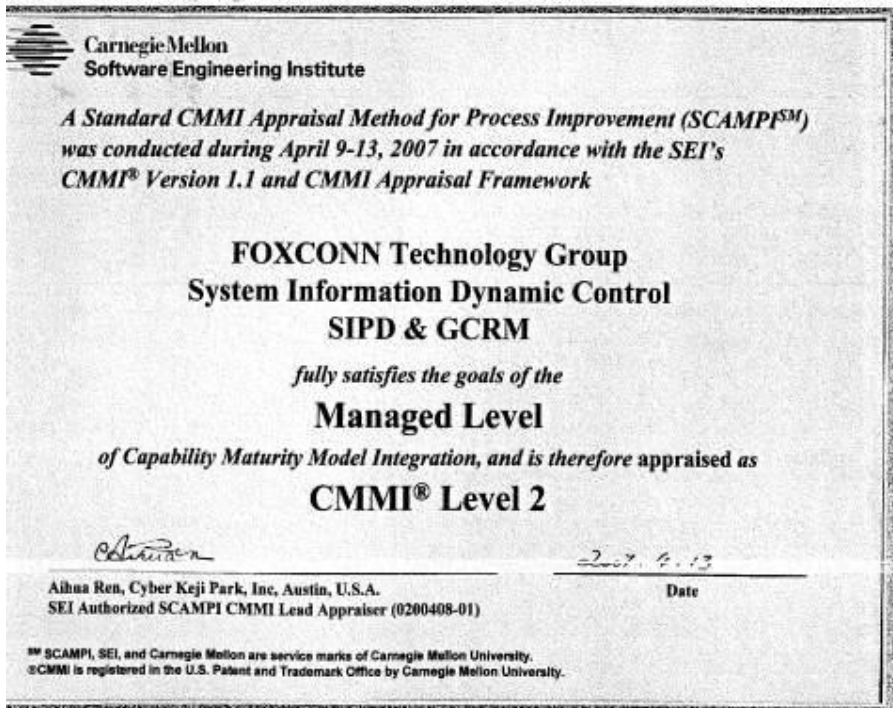

服務-捷達世通過ISO 20000認證

證書 CN09/31455

下述組織

FOXCONN
富士康科技集團
捷達世軟件(深圳)有限公司

中国廣東省深圳市寶安區龍華街道辦
油松第十工業區東環二路二號

的管理體系已經過審核,並被證明符合下述要求

ISO 20000-1:2005

所涉及的活動範圍覆蓋

富士康科技集團捷達世軟件(深圳)有限公司提供給富士康科技集團
系統用戶和外部客戶的資訊科技服務,其內容包含服務台、
軟件開發、基礎設施運維與支持,以及項目管理

如需進一步澄清該證書的範圍以及對 ISO 20000-1:2005 要求的適用程度,可向組織查詢獲得
該證書的有效期自 2009-07-21 至 2012-07-20
並須經過符合要求的監督審核保持有效
持續認證需在 2012-06-26 之前執行
版本號 1. 初始註冊日期 2009-07
SGS 參考號碼 CN09/31455

簽署



SGS 香港通用公證行有限公司 - 國際認證服務部
香港沙田小瀝源文耀街 2 號新都廣場 20 樓
t +852 27653620 f +852 23332257 www.sgs.com



Thanks

