



IBM Lotus Foundations

Marek Kuchciak

Lotus Software Technical Sales Specialist

marek.kuchciak@pl.ibm.com

Lotus software



© 2008 IBM Corporation

Agenda

- Lotus Foundations jako element oferty dla rynku SMB
- Cechy i funkcjonalność produktu
- Architektura i platformy sprzętowe
- Elementy konfiguracji
- Przewaga nad produktami konkurencyjnymi
- Licencjonowanie
- Taktyka sprzedaży
- Korzyści dla klientów i partnerów
- Pytania i odpowiedzi

Specyfika małych firm i instytucji

Wyzwania

Ograniczony budżet

Małe lub żadne doświadczenie w technologiach IT

Złożoność produktów IT utrudnia skoncentrowanie się na własnej działalności biznesowej

Niedostateczne zabezpieczenie poufnych informacji

Wymagania małych organizacji



Element strategii IBM dla firm z sektora SMB



+



Net Integration Technologies Inc.

=

Lotus® Foundations™

- ✓ Tradycja innowacji
- ✓ Czołowa pozycja na rynku "Collaboration"
- ✓ Rozwinięta sieć partnerów handlowych
- ✓ Globalny zasięg

- ✓ Zrozumienie dla potrzeb firm SMB
- ✓ Nowe możliwości dla klientów i partnerów
- ✓ Prosta i niezawodna technologia

- ✓ Oferta dla firm zatrudniających 5-500 osób
- ✓ Umożliwienie małym firmom obsługi usług IT niezbędnych do ich funkcjonowania
- ✓ Wydajne i przystępne cenowo narzędzie, proste w użyciu i utrzymaniu

Platforma Lotus Foundations zoptymalizowana dla małych przedsiębiorstw

- Kompletne środowisko informatyczne dla 5–500 pracowników
- Niezbędne usługi IT łatwo i wydajnie wspomagające działalność biznesową
- Nie jest potrzebne wsparcie informatyczne w firmie
- Instalacja trwa mniej niż 30 minut
- Nie jest potrzebny monitor, napęd DVD ani klawiatura (nawet do instalacji, jeśli na dedykowanym appliance)
- Zdalne zarządzanie



Wszystko, czego potrzebuje mała firma

- **IBM Lotus Foundations Start** to kompletny i gotowy do użycia serwer dla każdej małej firmy
 - Poczta elektroniczna i praca grupowa (Notes, Outlook, przeglądarka WWW)
 - Aplikacje biurowe (edycja tekstów, arkusze kalkulacyjnych i prezentacji)
 - Zarządzanie plikami i drukowaniem
 - Katalog użytkowników
 - Bezpieczny dostęp zdalny (VPN)
 - Zapora sieciowa (firewall)
 - Filtrowanie ruchu WWW
 - Wykonywanie i odtwarzanie kopii zapasowych
 - Ochrona antywirusowa i antyspamowa
 - FTP, DNS, DHCP, LDAP, ...



Elementy funkcjonalne systemu

- Router, firewall, VPN
- Redundantne połączenia sieciowe (także dial-up), przekierowywanie portów (port forwarding)
- Usługi katalogowe (LDAP)
- Wsparcie dla połączeń z domeną Windows NT i Active Directory
- Serwer plików dla stacji roboczych Windows/Mac/Unix
- Serwer drukarek TCP/IP
- Serwer POP3/IMAP i SMTP
- Serwer WWW
- Serwer FTP
- Serwer baz danych (MySQL)
- Serwer DNS (wsparcie dla automatycznego Dynamic DNS), DHCP, SNMP, NIS, NTP
- Antywirus i antyspam dla poczty elektronicznej
- Antywirus dla plików
- Wykonywanie i odtwarzanie kopii zapasowych, przywracanie systemu po katastrofie (backup/restore, disaster recovery)
- Automatyczna aktualizacja oprogramowania
- Bezpieczne administrowanie z poziomu przeglądarki WWW

Lotus Foundations Appliance

- System operacyjny zajmuje mniej niż 100 MB i jest przechowywany w wewnętrznej pamięci flash
- Wymienny dysk twardy (do 1 TB) na kopie zapasowe
- Do 4 podstawowych dysków twardych na dane (do 500 GB każdy)
- 3 karty sieciowe Ethernet 10/100/1000
- Porty USB 2.0 np. dla drukarek
- Panel LCD z przyciskami - monitor i klawiatura niepotrzebne do konfiguracji

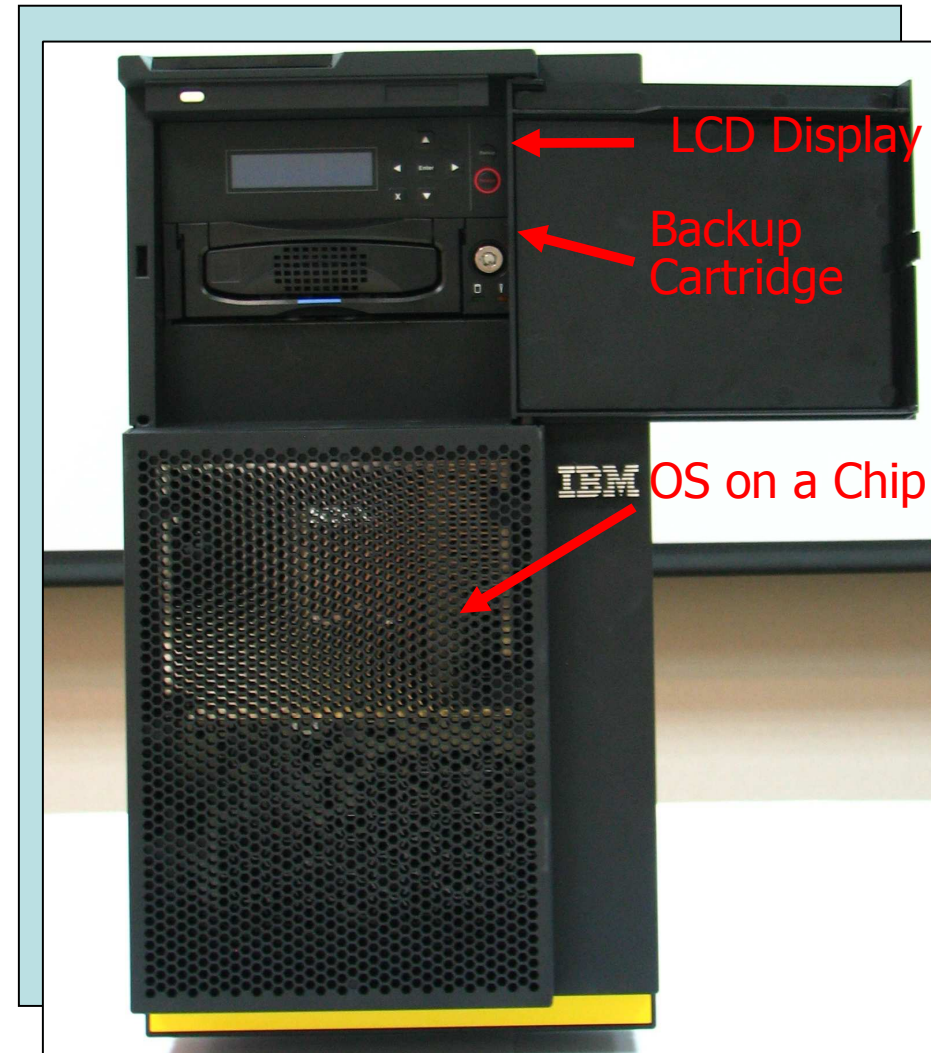

Kompletne rozwiązanie

Lotus Foundations

Start

1. Choices to Suit Everyone

Client Preferences

IBM® Lotus® Notes®
Microsoft® Outlook® (via DAMO)
Webmail (via Domino Web Access)

Productivity Tools Included

IBM Lotus office productivity tools:
create spreadsheets, documents, and presentations

Business Applications

Domino or MS Windows

2. IT Self-Management - Server Autonomics

Collaboration (Domino)	Email (Domino)	Networking	Backup	Disaster Recovery	<p><i>The self-managing system automates critical IT tasks, leaving companies free to focus on business!</i></p> <ul style="list-style-type: none"> - Easy to install and maintain - No in-house IT staff necessary! - Self-managing, self-configuring, and self-protecting
File & Print Services	Security: Firewall & VPN	Remote Access	Anti-Spam	Anti-Virus	

3. Hardware Flexibility



IBM System x*

Third-Party Hardware*



*Hardware certification requirements apply.

IBM Smart Business Developers' Kit

- Zestaw narzędzi do przygotowania pakietu z istniejącą aplikacją Domino w celu prostego zainstalowania i uruchomienia jej na IBM Lotus Foundations Start
- Dołączenie wszystkich niezbędnych plików, dodanie opcji konfiguracyjnych
- Dostępny na PartnerWorld

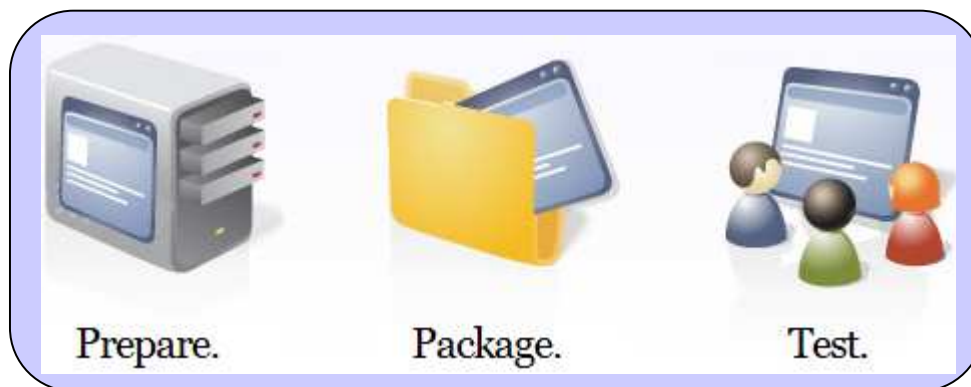

Lotus Foundations Run

- Razem ze stabilną platformą Linux klient otrzymuje możliwość uruchamiania aplikacji Windows w wirtualnym kontenerze VMware
- Wymagane zainstalowanie:
 - Lotus Foundations Run component
 - VMware Server 2 Add-on for Lotus Foundations Run V1.1
- Klucz licencyjny dla VMware Server 2.0
 - <http://www.vmware.com/freedownload/login.php?product=server20>
- Minimum 2 GB pamięci operacyjnej!

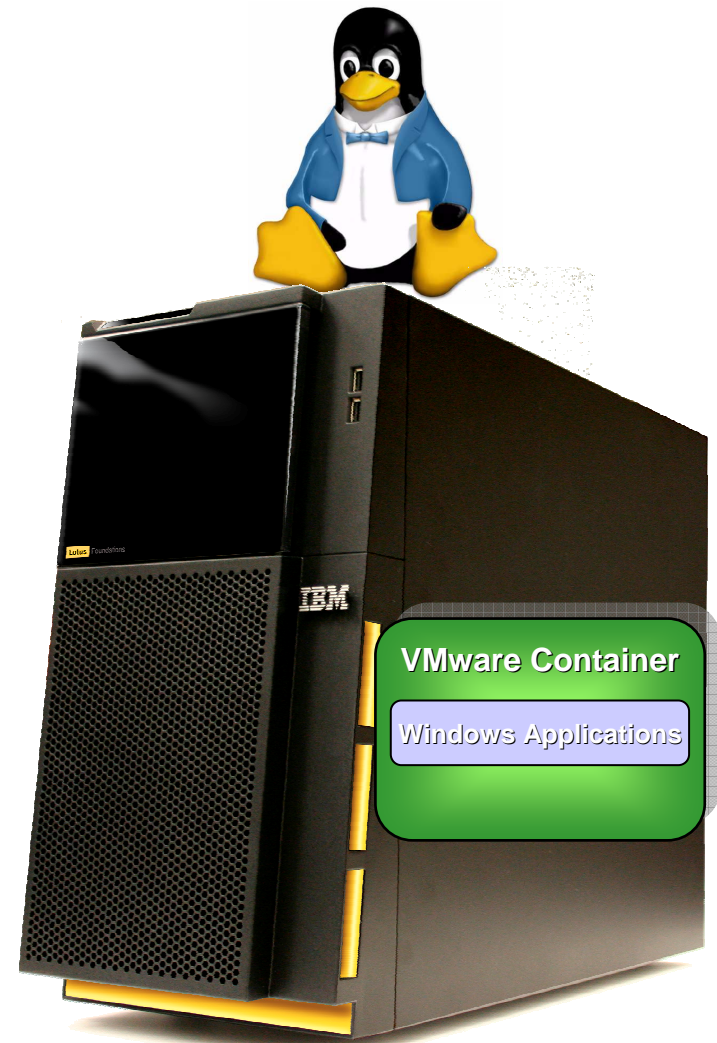

Autonomiczne działanie

- Idea "Autonomic Computing" praktycznie sprowadzona na poziom SMB
- Cel: opracować systemy komputerowe zdolne do samo-zarządzania, aby przezwyciężyć szybko rosnącą złożoność zarządzania istniejącymi rozwiązaniami oraz zredukować barierę, jaką to stanowi dla dalszego wzrostu
- Dawne produkty Net Integration Technologies
 - Nitix - serwer na bazie Linuxa wymagający minimalnej konfiguracji
 - NitixBlue - zautomatyzowana instalacja Lotus Domino na Nitix
- Rozszerzone i unowocześnione
 - Notes Domino 8/8.5, VMware, DAMO, Symphony, interfejs administracyjny

Cechy wyróżniające produkt

- Autonomia konfiguracji i działania
 - szybka i prosta instalacja, nie jest wymagana zaawansowana wiedza techniczna
 - wykrywanie konfiguracji sieci komputerowej, autokonfiguracja firewall'a i VPN
 - automatyczna identyfikacja i odbudowa uszkodzonych plików
- Szybkie i łatwe rekonstruowanie systemu po awarii
 - dzięki małemu rozmiarowi kopie systemu operacyjnego i plików konfiguracyjnych składowane są na wszystkich dyskach serwera
 - wysoki poziom redundancji zapewnia maksymalną ciągłość działania
- Niezawodne wykonywanie kopii zapasowych
 - intelligent disk backup (idb) - opatentowana technologia składowania danych na wydzielonych/wymiennych dyskach
 - kopie pełne i przyrostowe z minimalnym interwałem 15 minut
 - proste odtwarzanie plików
 - zaawansowany programowy RAID1/RAID5

Cechy wyróżniające produkt cd.

- Bezpieczeństwo platformy systemowej Linux
 - bez potrzeby angażowania ekspertów
 - firewall, VPN, antywirus i antyspam w cenie serwera
- Szerokie możliwości środowiska Lotus Notes Domino
 - wybór klienta: Lotus Notes, Domino Access for MS Outlook, Domino Web Access, POP3/IMAP/SMTP
 - poczta elektroniczna, indywidualne i grupowe kalendarze, biblioteki dokumentów, dyskusje, Teamroom
 - aplikacje dostarczane przez licznych partnerów
 - główne elementy konfiguracji poprzez prosty interfejs
- Lotus Symphony - alternatywne aplikacje biurowe
 - pliki w formatach ODF (.odt/.ods/.odp), MS Office (.doc/.xls/.ppt), RTF, ...
 - bez konieczności płacenia za funkcje, których mało kto używa
- Małe wymagania sprzętowe wobec serwera
 - nie jest wymagana architektura 64-bit

Architektura Lotus Foundations Core

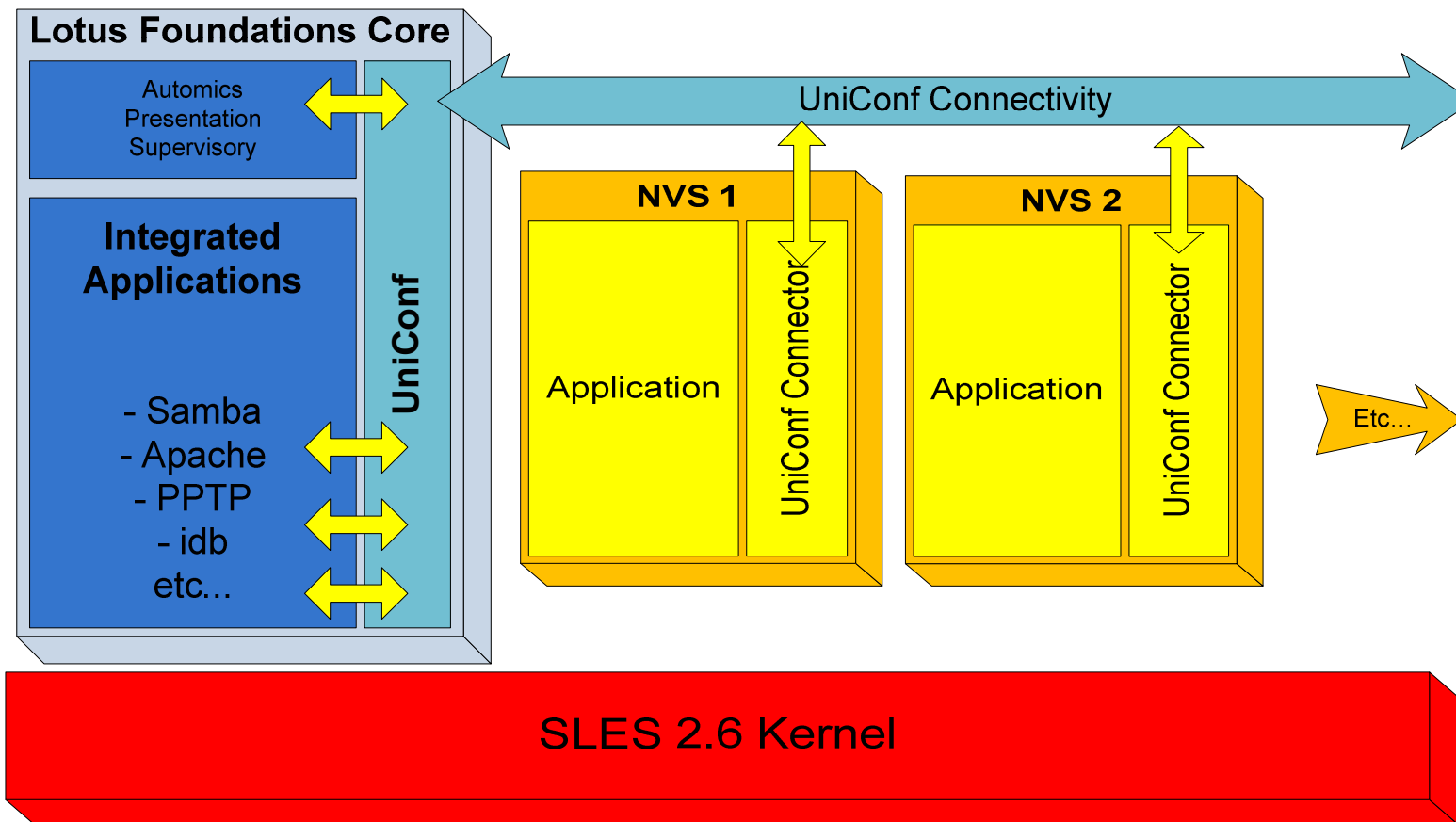

Architektura Lotus Foundations Start

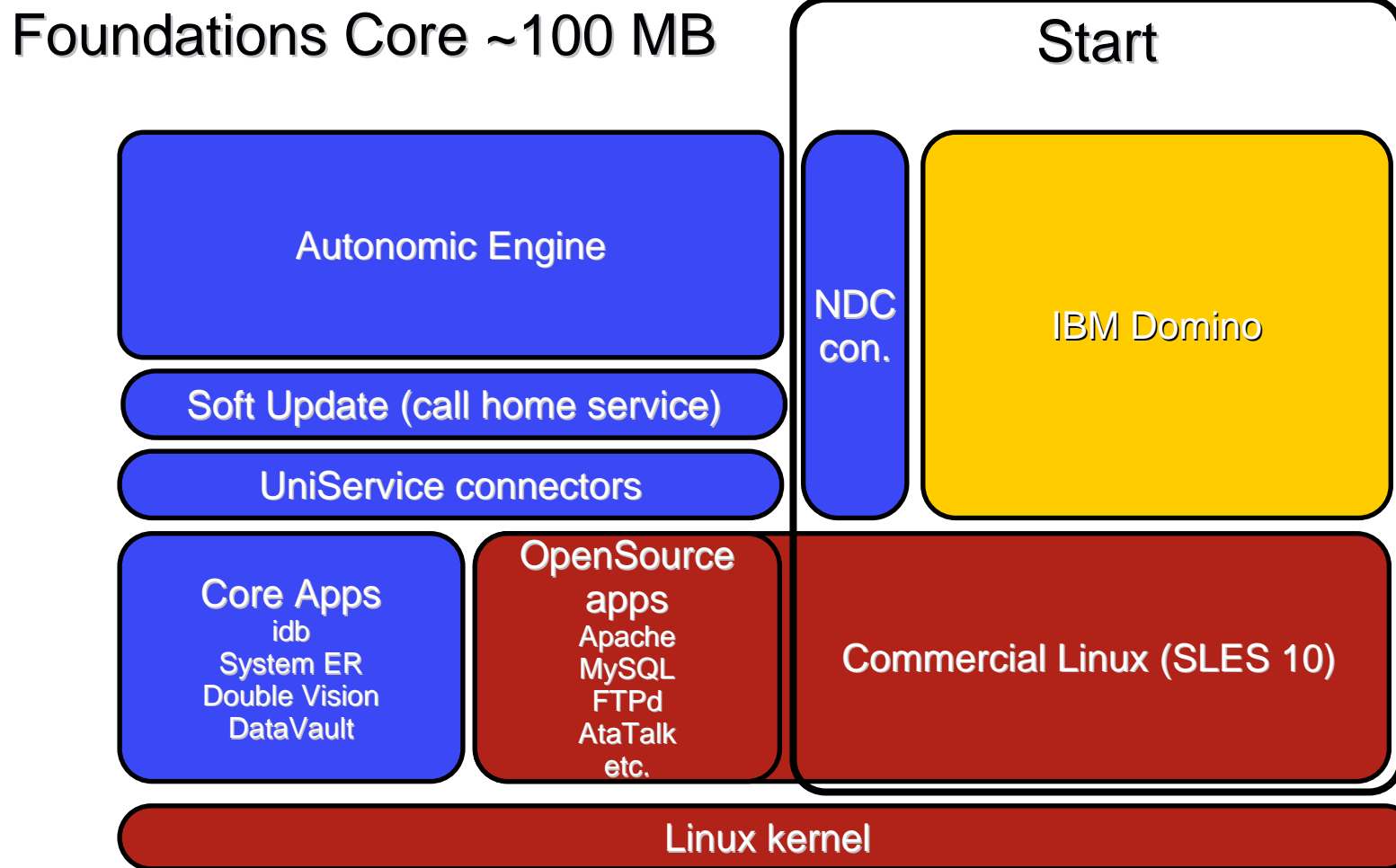

Ruch poczty elektronicznej

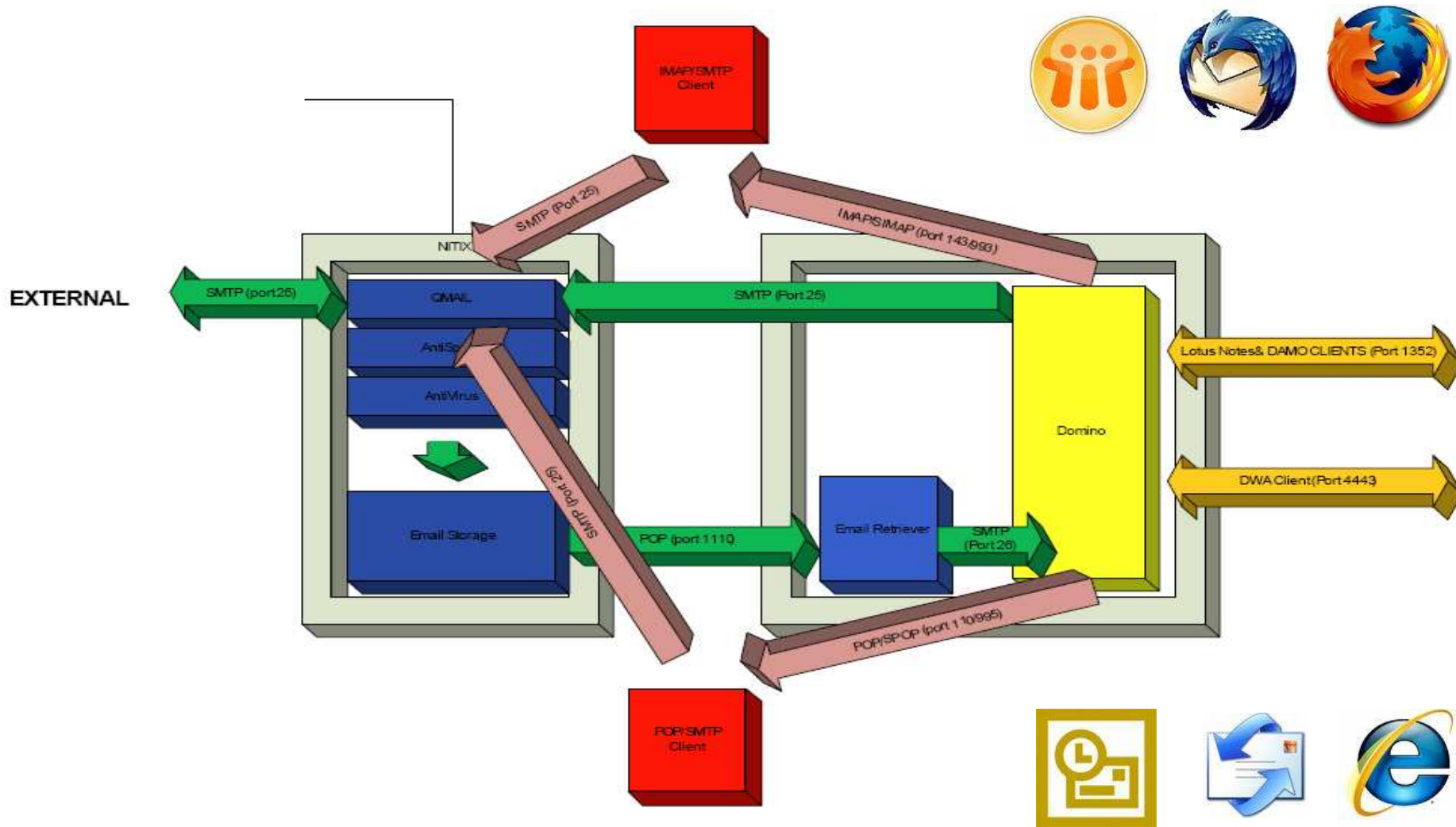

Autonomiczne działanie w praktyce

- Przykład - zmiana nazwy użytkownika lub hasła
 - automatyczna zmiana parametrów poczty elektronicznej Domino (wygenerowanie nowego pliku ID), serwera plików, LDAP, rsync, FTP, VPN, webmail
- Przykład - przełączanie na zapasowe łącze do Internetu
 - automatyczne przełączenie (fail-over) na dodatkowe łącze (także dial-up), rekonfiguracja serwera WWW i reguł zapory sieciowej,
 - w razie potrzeby także aktualizacja dynamicznego DNS o nowy adres IP serwera

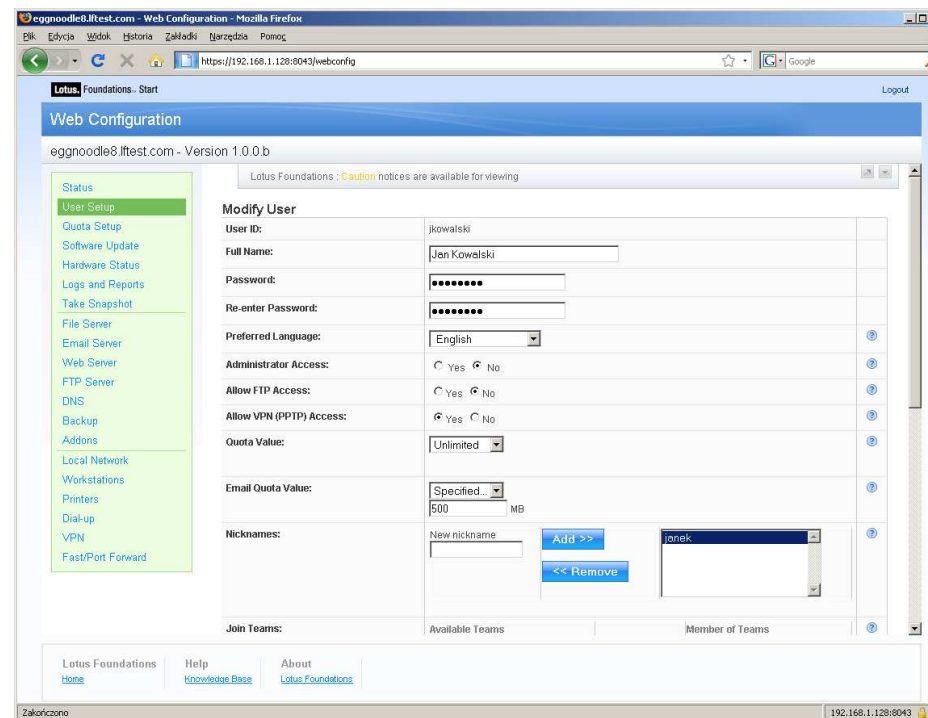

Bezpieczne zarządzanie przez WWW

- https://<adres_IP>:8043
- użytkownik administracyjny "root"

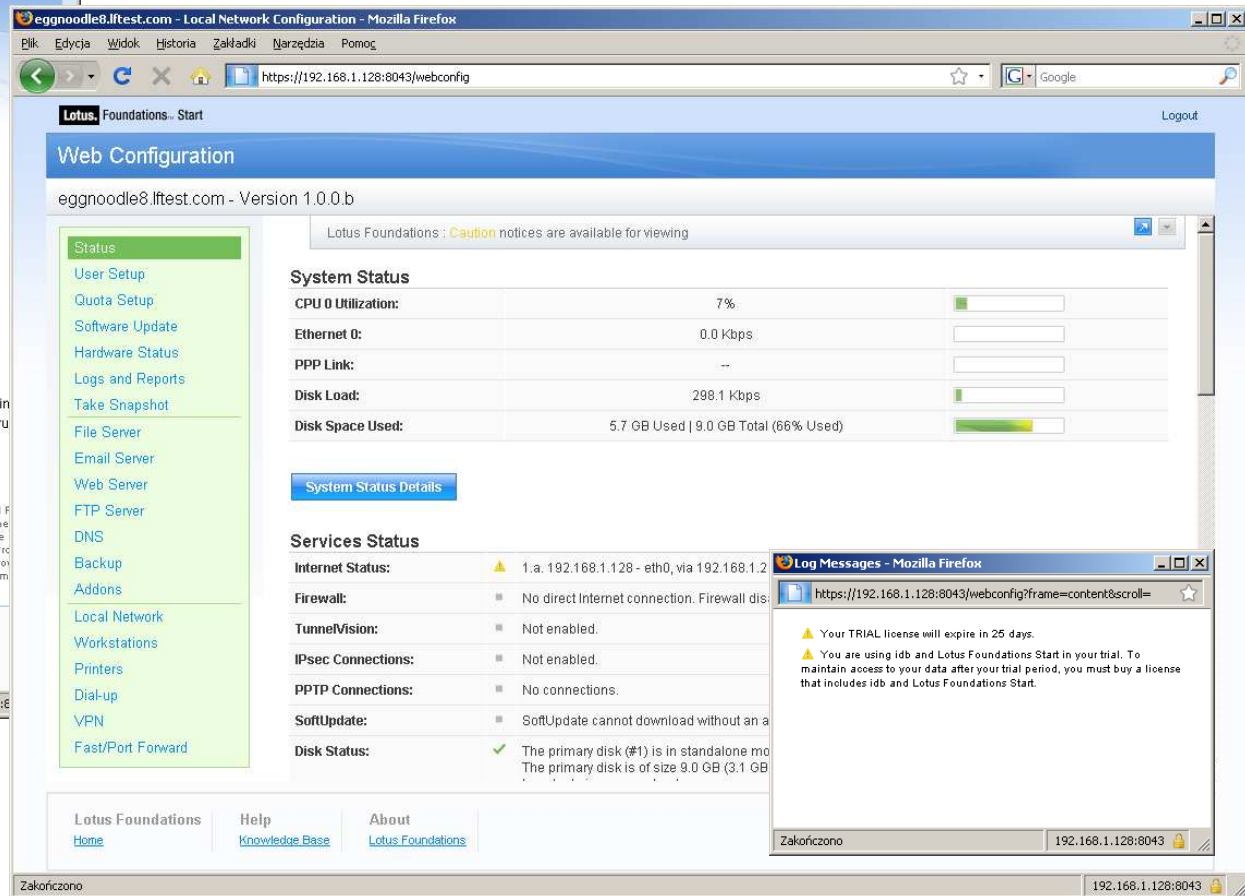

- Firefox 2/3, IExplorer 6/7
- szyfrowanie 128-bit

Instalacja modułów, konfiguracja użytkowników

The screenshot displays the Lotus Foundations Web Configuration interface in Mozilla Firefox. The browser address bar shows `https://192.168.1.128:8043/webconfig`. The page title is "Lotus Foundations - Start" and the version is "eggnoodle8.lftest.com - Version 1.0.0.b".

The interface is divided into several sections:

- Web Configuration:** A sidebar on the left contains navigation links: Status, User Setup, Quota Setup, Software Update (highlighted), Hardware Status, Logs and Reports, Take Snapshot, File Server, Email Server, Web Server, FTP Server, DNS, Backup, Addons, Local Network, Workstations, Printers, Dial-up, VPN, and Fast/Port Forward.
- Installed add-on packages:** Lists installed components: DAMO for Lotus Foundations Start, Lotus Notes 8.0.1 for Lotus Foundations Start, Lotus Foundations Start 1.0.0.b, and Engate Mail Sentinel.
- Add-on packages available for install:** Lists available packages for installation, including Team autoinstall packages for Domino, Notes, DAMO, Symphony, and Engate Mail Sentinel.
- Foundations Versions already installed:** Shows "Version 1.0.1b #04".
- Foundations Versions available for download:** States "No index has been downloaded yet."

At the bottom of the interface, there are navigation links for "Lotus Foundations Home", "Help Knowledge Base", and "About Lotus Foundations".

The right-hand pane shows the "User Setup" configuration area, which includes a table of users and their disk space usage:

Local	User ID	Full Name	Teams	PPTP	FTP	Email Space Used	Disk Space Used	Action
*	log	log				-	3.2 MB Used	
*	notes	Live Domino Databases				-	2.1 GB Used	
*	notesbackup	Backup of Domino Databases	notes			-	20.6 MB Used	
*	webmaster	Web Server Admin	root			-	96 kB Used	
*	webproxy	Web Filtering Proxy				-	44 kB Used	

Below the user table is the "Admin Setup" section with an "Add Admin" link and a table of administrators:

Local	User ID	Full Name	Teams	PPTP	FTP	Email Space Used	Disk Space Used	Action
*	jkowalski	Jan Kowalski		*		21.2 MB	68 kB Used	
*	root	System Administrator	(3 teams)	*	*	21.5 MB	28 kB Used	

Below the admin table is the "User Setup" section with an "Add User" and "Import Users" link and a table of users:

Local	User ID	Full Name	Teams	PPTP	FTP	Email Space Used	Disk Space Used	Action
*	mbloch	Maciej Bloch		*		21.2 MB	68 kB Used	
*	pgrabowski	Piotr Grabowski		*		21.2 MB	68 kB Used	

At the bottom of the user setup section is a "Password Policy" button.

Sieć lokalna, kopie zapasowe

The image displays two overlapping screenshots of the Lotus Foundations web configuration interface. The left screenshot shows the 'Local Network Setup' page, and the right screenshot shows the 'Backup Setup' page. Both screenshots show a navigation menu on the left with options like Status, User Setup, Quota Setup, Software Update, Hardware Status, Logs and Reports, Take Snapshot, File Server, Email Server, Web Server, FTP Server, DNS, Backup, Addons, Local Network, Workstations, Printers, Dial-up, VPN, and Fast/Port Forward.

Bieżące monitorowanie systemu

The screenshot displays the Lotus Foundations Web Configuration interface in Mozilla Firefox. The interface is divided into several sections:

- System Status Details:** This section contains three graphs:
 - CPU 0 Utilization:** A line graph showing CPU usage over the last six hours, with a peak near 100% around 11:00.
 - Ethernet 0:** A line graph showing network utilization over the last six hours, with a peak near 100% around 11:00.
 - Physical Memory:** A line graph showing memory usage over the last six hours, with a peak near 100% around 11:00.
- Logs and Reports:** A table listing system events. Two entries are highlighted in red, indicating errors:

Time	User	Event	Message
04:12:33 PM	Web Configuration	Notice	Logging out web user root
04:12:45 PM	ntpd	Info	time reset -0.933245 s kernel time sync disabled 0041
04:13:14 PM	Web Configuration	Notice	Logging in web user root
04:16:36 PM	idb Status	Notice	LCD(DONT REMOVE IDB)
04:16:38 PM			LCD(DONT REMOVE IDB)
04:17:00 PM		Info	LCD(idb HotSwap: OK)
04:18:09 PM	ntpd	Info	time reset +3.722731 s
04:20:36 PM	su	Info	(to root) _root on /dev/pts/0
04:20:55 PM	Authentication Server	Error	Authentication failed for root@127.0.0.1 (weaver)
	Remote Control	Error	Error: -3 (AUTH_FAIL)
04:21:03 PM	idb Status	Notice	LCD(DONT REMOVE IDB)
04:21:05 PM			LCD(DONT REMOVE IDB)
- Navigation:** A sidebar on the left lists various system configuration options such as User Setup, Quota Setup, Software Update, Hardware Status, Logs and Reports, File Server, Email Server, Web Server, FTP Server, DNS, Backup, Addons, Local Network, Workstations, Printers, Dial-up, VPN, and Fast/Port Forward.

Prosta instalacja klientów

- Paczki i skrypty instalacyjne gotowe do pobrania z serwera
 - Lotus Notes 8 + wbudowane Lotus Symphony
 - Domino Access for MS Outlook (DAMO), do już zainstalowanego MS Outlook
- \\<adres_IP>\<nazwa_użytkownika>

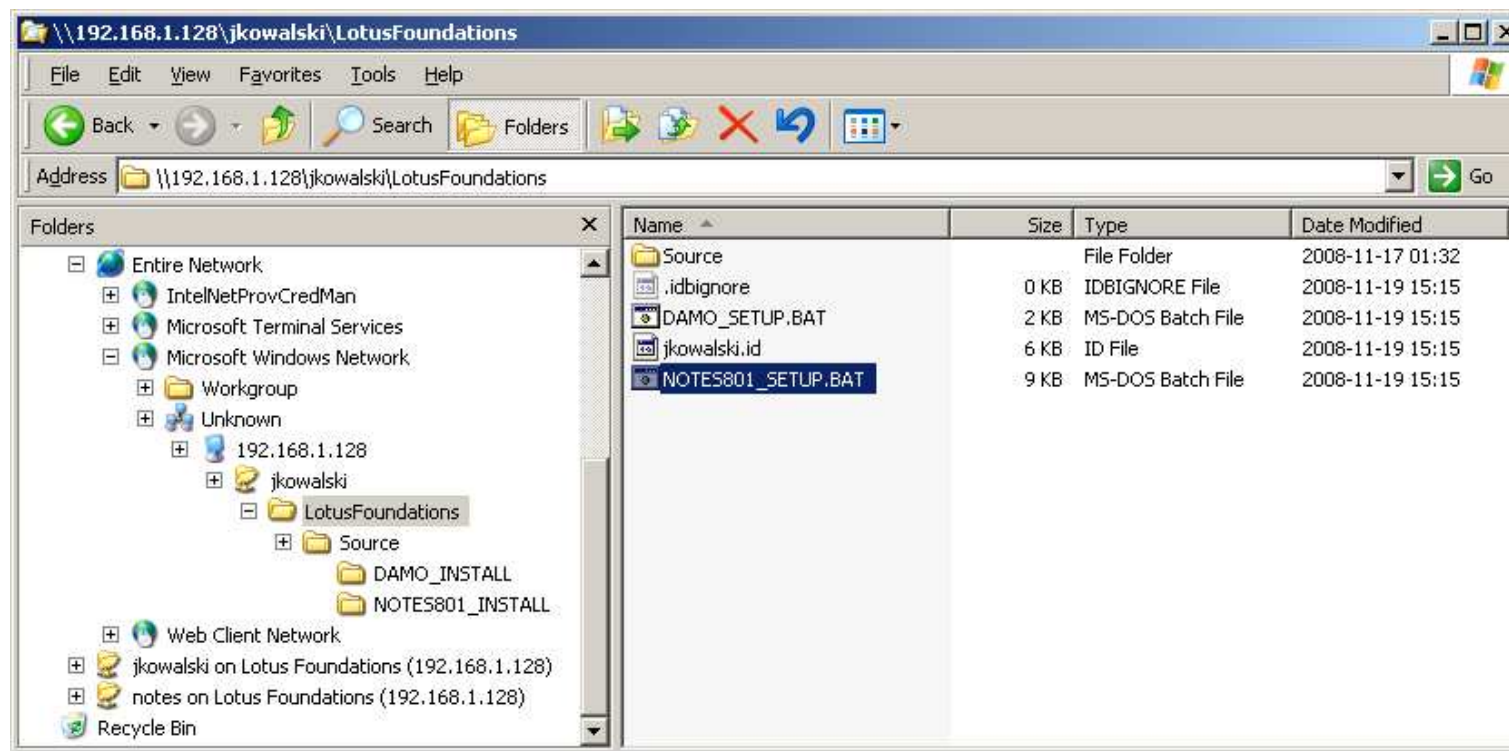

Proste licencjonowanie

- Pakiet Lotus Foundations Start obejmuje m.in.:
 - IBM Lotus Domino
 - z wył. partycjonowania, klastrowania, WAS, WPS, Sametime, TDI, DB2 i wybranych funkcji administrowania (jak w Domino Collaboration Express)
 - IBM Lotus Notes (w tym dostęp z DWA, DAMO, POP3/IMAP/WWW)
 - z wył. Connector for SAP
 - IBM Lotus Symphony
- Licencje w ramach IBM Passport Advantage
 - per server + per auth user
 - licencje (dożywotnie), subskrypcja + wsparcie techniczne (odnawialne)
 - ceny w EUR dla użytkownika końcowego
- Sprzęt (appliance) dystrybuowany osobno, jak serwery IBM System x

Aktualne ceny

Part ^	Description	Physical SRP	PA Express
▼ LOTUS FOUNDATIONS			
▶ BAEHRWARE FOR LOTUS FOUNDATIONS			
▶ EXTRAFAX FOR LOTUS FOUNDATIONS			
▶ GROUPFORCE FOR LOTUS FOUNDATIONS			
▼ IBM LOTUS FOUNDATIONS BRANCH OFFICE			
▼ LICENSE + SW SUBSCRIPTION & SUPPORT			
D08UJLL	IBM LOTUS FOUNDATIONS BRANCH OFFICE SERVER LICENSE + SW SUBSCRIPTION & SUPPORT 12 MONTHS		3188,00
▼ SW SUBSCRIPTION & SUPPORT RENEWAL			
E06SSLL	IBM LOTUS FOUNDATIONS BRANCH OFFICE SERVER SW SUBSCRIPTION & SUPPORT RENEWAL		638,00
▼ SW SUBSCRIPTN & SUPT REINSTATEMENT			
D08UFL	IBM LOTUS FOUNDATIONS BRANCH OFFICE SERVER SW SUBSCRIPTION & SUPPORT REINSTATEMENT 12 MONTHS		1913,00
▼ LOTUS FOUNDATIONS START			
▼ LICENSE + SW SUBSCRIPTION & SUPPORT			
D046LLL	IBM LOTUS FOUNDATIONS START AUTHORIZED USER LICENSE + SW SUBSCRIPTION & SUPPORT 12 MONTHS		144,00
D046NLL	IBM LOTUS FOUNDATIONS START SERVER LICENSE + SW SUBSCRIPTION & SUPPORT 12 MONTHS		221,00
▼ SW SUBSCRIPTION & SUPPORT RENEWAL			
E04XGLL	IBM LOTUS FOUNDATIONS START AUTHORIZED USER SW SUBSCRIPTION & SUPPORT RENEWAL		28,74
E04XHLL	IBM LOTUS FOUNDATIONS START SERVER SW SUBSCRIPTION & SUPPORT RENEWAL		44,19
▼ SW SUBSCRIPTN & SUPT REINSTATEMENT			
D046MLL	IBM LOTUS FOUNDATIONS START AUTHORIZED USER SW SUBSCRIPTION & SUPPORT REINSTATEMENT 12 MONTHS		86,46
D046PLL	IBM LOTUS FOUNDATIONS START SERVER SW SUBSCRIPTION & SUPPORT REINSTATEMENT 12 MONTHS		132,00

Hardware Order for Server: submit price request and order to Distributor

Part Number	Description	Pricing (End-User Suggested)*
9234-CNx	IBM Lotus Foundations Server	2020EUR
9234-DNx	IBM Lotus Foundations Server	2620EUR
- Specify CNx - Entry model (Intel Duo / Dual Core) or DNx - Advanced model (Intel Xeon / Quad Core) Processor - ServicePacks for Warranty Service Upgrade for up to 5 years / 24x7 are available		

Konfiguracja sprzętowa

The screenshot displays the 'Standalone Solutions Configuration Tool' in 'Configuration Mode - Suite 1 - Configuration-1'. The interface includes a menu bar (File, View, Configuration, Component, Cart, Database, Window, Help) and a toolbar with various icons. On the left, a tree view shows the configuration hierarchy for IBM x3200 and x3250 M2 systems, including options for 'Standard Model', 'SATA', and 'SATA/SAS'. The right pane shows a 'Shopping Cart' with two items:

- Item 1:** x3200 M2 - 9234, Intel Xeon Quad X3330 2.66GHz/1333MHz FSB, 6MB L2, 2x2GB, 500GB 3.5in SS SATA II, 400W p/s, Tower
 - [Base] 2GB DDR2 800 SDRAM UDIMM Memory
 - [Base] 2GB DDR2 800 SDRAM UDIMM Memory
 - [Base] Intel PRO/1000 PT Dual Port Server Adapter
 - [Base] Power Supply 400W
 - [Base] Intel Xeon Quad Core X3330 2.66GHz/1333MHz FSB/6MB L2
 - [Base] 1TB SATA HDD REMOVABLE HDD KIT
 - [Base] IBM 500GB 3.5in 7.2K SS SATA HDD
- Item 2:** x3200 M2 - 9234, Intel Core 2 Duo E7200 2.53GHz/1066MHz FSB, 3MB L2, 2x1GB, 250GB 3.5in SS SATA II, 400W p/s, Tower
 - [Base] 1GB DDR2 800 SDRAM UDIMM Memory
 - [Base] 1GB DDR2 800 SDRAM UDIMM Memory
 - [Base] Intel PRO/1000 PT Dual Port Server Adapter
 - [Base] Power Supply 400W
 - [Base] Intel Core 2 Duo E7200 2.53GHz/1066MHz FSB, 3MB DC
 - [Base] 500GB SATA HDD REMOVABLE HDD KIT
 - [Base] IBM 250GB 3.5in 7.2K SS SATA HDD

Architektura zintegrowana a warstwowa

Lotus Foundations®

MS SBS

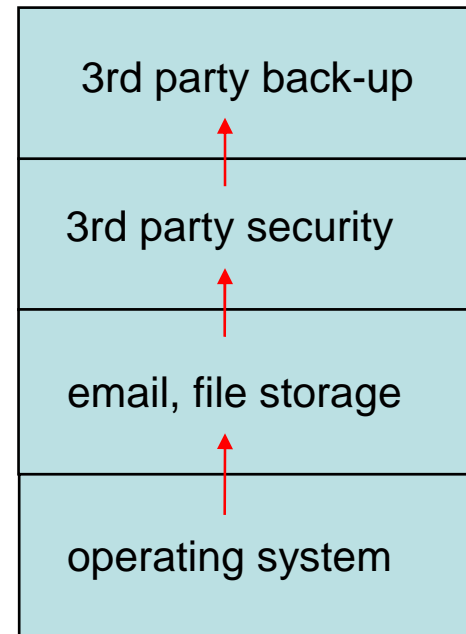
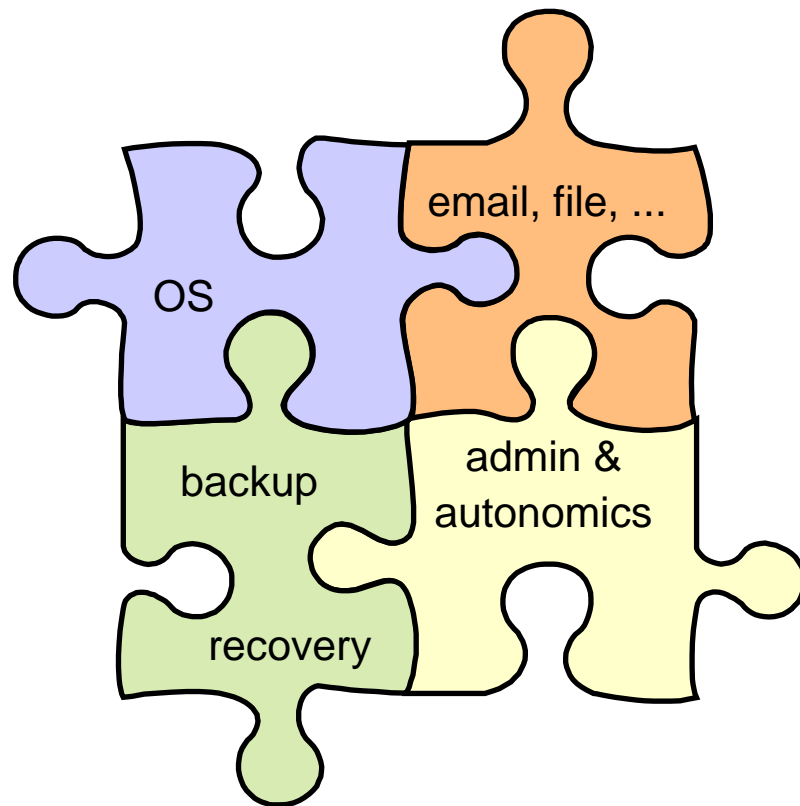

MS SBS vs LF Start Appliance

Capability	Microsoft SBS Standard 2008	IBM Lotus Foundations Start
Operating System	Included	Included
Firewall	Included	Included
VPN	Included	Included
Remote Access	Included	Included
Anti-virus	120 day trial, then additional charge	Included
Anti-spam	120 day trial, then additional charge	Included
File Sharing	Windows workstations only	Windows, Macintosh, Unix/Linux
Printer Sharing	Included	Included
Web Server	Included	Included
Email	Browser access only, rich client (Outlook) for additional charge	Browser and rich client (Notes or connector to Outlook) included
Web Site Filtering	Not included	Included
Backup	External (Only) Backup drives not included	Integrated "hot swap" drives available for HW Appliance
Productivity Tools	Not included (additional \$400/user)	Included
User Limit	75	500



Potencjalni klienci

- Małe i średnie przedsiębiorstwa przemysłowe
- Kancelarie prawne (adwokaci, radcy prawni, notariusze)
- Pracownie projektowe (architektoniczne, inżynieryjne itd.)
- Dostawcy usług finansowo-księgowych i doradczych
- Prywatna służba zdrowia
- Małe jednostki samorządu terytorialnego, przedsiębiorstwa komunalne
- Spółdzielnie i wspólnoty mieszkaniowe, zarządcy i pośrednicy nieruchomości
- Prywatne szkoły i uczelnie
- Organizacje non-profit
- Firmy nowo uruchamiane albo szybko rozwijające się, z ograniczonym zapleczem biurowym i nieprodukcyjnym
- Firmy i instytucje, którym nie wystarcza już zwykły hosting poczty elektronicznej i serwisów WWW

SMB Case Studies



SMILE DESIGNS

Industry
Medical/Dental

Client Information
Smile Designs, a 10-person dental practice, serves the Silicon Valley and offers both traditional and cosmetic dentistry.

Problem
Dr. Goudy's expanding practice had outgrown its current Windows® 2000 server and Kistler Fort Knox firewall. In addition, he needed a solution for email sending, firewall and virus protection, back-up and remote email access. Whatever system he selected had to be bulletproof to insure that patient records remained secure.

Solution
Ntix-powered Net Integrator Mark I server

Quote
"The Ntix-powered Net Integrator Mark I was less than half the cost of a third backup system we were considering. We were able to save a substantial amount of money and gain an email server, security, backup and a remote access system," says Dr. Donald Goudy from Smile Designs.



www.ntix.com



The Ultimate Driving Experience.™

TOWN AND COUNTRY BMW

Industry
Car dealership

Client Information
Town and Country BMW

Problem
As one of Canada's leading BMW dealerships, it has 80 internal users, each requiring file, print, backup, email and web services. Some need remote access while on the road, and the general manager requires a full-time virtual private network (VPN) connection to his home office.

Solution
Ntix-powered Net Integrator Mark I

Quote
"We were disconnected in terms of our internal IT infrastructure, and in dire need of integrated services. The Ntix-powered Net Integrator Mark I gave us exactly what we needed," says Arthur Magarian, general manager of Town and Country BMW.



www.ntix.com



www.ntix.com



MAPLE RIDGE COMMUNITY CHURCH

Industry
Church

Client Information
Maple Ridge Community Church, with four employees, is a local church affiliated with the Christian and Missionary Alliance located in West Lafayette, Indiana.

Problem
Maple Ridge Community Church never had a server and the thought of purchasing one seemed like a huge step and a lot for it to learn. It was also moving to a new building and adding new staff, and the expense of new PCs plus a server was initially thought to be beyond its budget.

Solution
Ntix-powered Net Integrator Mark I server

Quote
"The server is working great. I don't even know that it's there which is good. I love the backup capabilities and it thrills me to not have to burn CDs or copy files to disk for backup. It's very easy and quick to change," says Amy Donaldson, Administrator, at Maple Ridge Community Church.

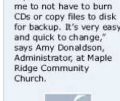

www.ntix.com

OVERVIEW
Maple Ridge Community Church, with 4 employees, is a local church affiliated with the Christian and Missionary Alliance located in West Lafayette, Indiana. It wanted to have its own server and have all its office PCs connected to improve internal communication and data sharing.

CHALLENGES
Maple Ridge Community Church never had a server and the thought of purchasing one seemed like a huge step and a lot for it to learn. It was also moving to a new building and adding new staff, and the expense of new PCs plus a server was initially thought to be beyond its budget.

SOLUTION
It only had two PCs in a peer-to-peer network. Backups were done periodically on one PC to a ZIP disk. Users had email and website hosted on an ISP server, but only had one email address for the Church. The only data that was being shared was data from a financial program.

CONCLUSION
Maple Ridge Community Church is extremely happy and is now utilizing email for its entire staff. The Ntix-powered Net Integrator addressed all its issues. It gave employees the ability to view email online through Ntix's WebMail feature, and within the office, employees are now able to share calendars and contact lists with Ntix's built-in Exchange/Outlook groupware. Data backups are now done, not only on a regular basis, but once every hour.

Quote
"The server is working great. I don't even know that it's there which is good. I love the backup capabilities and it thrills me to not have to burn CDs or copy files to disk for backup. It's very easy and quick to change," says Donaldson.

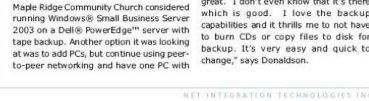

www.ntix.com

NET INTEGRATION TECHNOLOGIES, INC.



BEACON FINANCIAL GROUP INC.

Industry
Mortgage

Client Information
Beacon Financial Group Inc. is a mortgage company in Marysville, Washington.

Problem
Beacon Financial Group Inc. was looking to solve three major problems: availability, security, and cost. They wanted a fully functional system before the opening of a new office.

Solution
Ntix-powered Net Integrator Mark I server

Quote
"As a mortgage broker, the security of our data is very important. The Ntix server setup allows us to accomplish security while being able to access and troubleshoot it from multiple locations - all this while knowing that backup and redundancy are being handled automatically," says Robert Brooks, co-owner of Beacon Financial Group Inc.

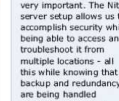

www.ntix.com



NETWORK CHILD CARE SERVICES

Industry
Child Care

Client Information
Network Child Care Services

Problem
Network Child Care Services lost its entire accounting system and all of its data to a computer corrupted by viruses.

Solution
Ntix-powered Net Integrator Mark I

Quote
"Now I can get my email without any interruption. It sounds like an easy thing, but for me it was a nightmare. I find the Ntix-powered Net Integrator email very straightforward," he says. Sorys Volonakis the Director of Network Child Care Services.



www.ntix.com



CENTURY 21 - NEW MILLENNIUM

Industry
Real Estate

Client Information
CENTURY 21 - New Millennium is a full service real estate company, serving Northern Virginia, Southern Maryland, and the entire Washington D.C. Metro region.

Problem
Problems that its infrastructure faced were cost, 400 spam messages a day per user, no anti-virus protection and proprietary technology, which did not support its preferred email client. The amount of time to implement changes, lack of control and backup were also major headaches.

Solution
Ntix-powered Net Integrator Mark IIR server

Quote
"We realized a full return on our investment within the first months of operation, with 80% of the spam being cut down," says CENTURY 21 - New Millennium.



www.ntix.com

OVERVIEW
CENTURY 21 - New Millennium is a full service real estate company, with nine offices and over 250 full-time professional agents, serving Northern Virginia, Southern Maryland, and the entire Washington D.C. Metro region.

CHALLENGES
Email is an application that's absolutely critical to CENTURY 21 - New Millennium's business, but its legacy messaging infrastructure was not fulfilling requirements. Problems that its infrastructure faced were cost, 400 spam messages a day per user, no anti-virus protection and proprietary technology, which did not support its preferred email client. The amount of time to implement changes, lack of control and backup were also major headaches.

SOLUTION
After struggling for years, CENTURY 21 - New Millennium approached NetMACROS, Inc. an IT solution design company, with a request for help. "We heard about NetMACROS IronBars! Secure e-mail gateway MacroAppliance and were hoping that IronBars would fulfill our email needs," says CENTURY 21 - New Millennium.

CONCLUSION
"We are quite happy with our new email solution," says CENTURY 21 - New Millennium. "We realized a full return on our investment within the first months of operation, with 80% of the spam being cut down."

Since coming into production the new solution has blocked more than 10,000 virus infected email messages. "We recommend the Ntix-powered Net Integrator line of products and NetMACROS' solution design services and MacroAppliance products to any enterprise that is looking for inexpensive and reliable IT solutions," says CENTURY 21 - New Millennium.



www.ntix.com

Korzyści dla klientów

- **Prosta instalacja i konfiguracja**, szybkie uruchomienie (< 1 dzień)
- **"Lekka" platforma Linux** bez potrzeby znajomości systemu operacyjnego
- **Poczta elektroniczna, kalendarze, gotowe szablony aplikacji, możliwość wykorzystania dodatkowych aplikacji** w oparciu o platformę IBM Lotus Notes Domino specjalnie dostosowaną dla małej firmy i zawartą w cenie produktu
- **Redukcja kosztów dzięki wykorzystaniu aplikacji biurowych** dostępnych bez potrzeby zakupu dodatkowych produktów
- **Zabezpieczenie danych biznesowych** poprzez automatyczne wykonywanie kopii zapasowych np. na wymienny dysk bez potrzeby stosowania specjalistycznego oprogramowania
- **Szybkie i proste odzyskiwanie systemu** w razie ewentualnej awarii
- **Bezpieczna i prosta w konfiguracji sieć firmowa** dzięki wbudowanej funkcjonalności typu router, firewall, DNS, DHCP, VPN itd.
- **Dostęp zdalny dla pracowników** przez Internet z dowolnego miejsca
- **Zwalczanie spamu i wirusów** w poczcie elektronicznej i plikach

Szansa i wartość dla partnerów

- Nowy produkt IBM na bazie sprawdzonych rozwiązań dla szybko rosnącego segmentu rynku
- Nakład pracy nawet 3 razy mniejszy, niż dla porównywalnych rozwiązań
- Możliwość zdalnego zarządzania instalacjami u klientów
- Platforma do rozwoju i dostarczania klientom dodatkowych aplikacji Notes/Domino
- Proste rozwiązanie, krótki cykl sprzedaży
- Niski koszt pozyskania kompetencji, wsparcie techniczne IBM
- Platforma Linux, ale bez konieczności posiadania eksperckiej wiedzy
- Funkcjonalność, niezawodność i bezpieczeństwo = satysfakcja klienta
- Potencjalna wartość dodana partnerów
 - znajomość konkretnej branży - zrozumienie niuansów działalności biznesowej klienta
 - dobrze opanowana nisza geograficzna, społecznościowa - małe firmy często wybierają rozwiązania na bazie polecenia przez dotychczasowych użytkowników bądź dobrej reputacji w określonym środowisku

Dodatkowe informacje

- Strona produktu
 - <http://www.ibm.com/lotus/foundations>
- Zasoby dla partnerów
 - <http://www.lotusfoundations.com/resources/>
- Nitix Knowledgebase System
 - <http://kb.nitix.com/>
- Lotus Foundations Start Users Guide
 - <http://kb.nitix.com/5987>
- Lotus Foundations Wiki
 - <http://www.lotus.com/ldd/lfndswiki.nsf>
 - Technical Education
 - ♦ Tutorial Installing Lotus Foundations Start on VMWare
 - ♦ Tutorial Install and Setup IBM Lotus Foundations Start
 - ♦ Tutorial Install and Configure the Lotus Notes Client on Lotus Foundations
- 30-dniowa wersja "trial"
 - <http://www.ibm.com/developerworks/downloads/ls/lfoundation/learn.html>
 - wniosek o klucz aktywacyjny w Software Access Catalog

Czas na pytania



Dziękuję za uwagę

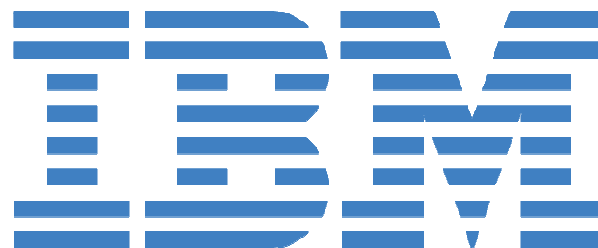

Lotus software