

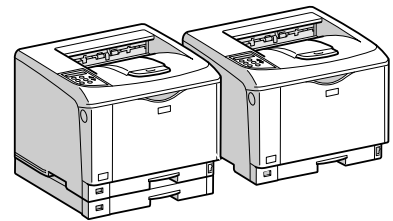

InfoPrint

1736J/1756J

ハードウェアガイド



-
- 1 各部の名称とはたらき
 - 2 オプションを取り付ける
 - 3 パソコンとの接続
 - 4 インターフェース設定
 - 5 用紙のセット
 - 6 消耗品の交換
 - 7 清掃・調整
 - 8 困ったときには
 - 9 紙づまりの対処
 - 10 付録

安全に正しくお使いいただくために、操作の前には必ずプリンター本体同梱の『安全に正しくお使いいただくために』をお読みください。

はじめに

このたびは本製品をお買い上げいただき、ありがとうございます。

この使用説明書は、製品の正しい使い方や使用上の注意について記載してあります。ご使用前に、この使用説明書を最後までよくお読みの上、正しくお使いください。また、この使用説明書が必要になったとき、すぐに利用できるように保管してください。

商標

- AppleTalk、Macintosh、TrueType は、米国および他の国々で登録された Apple Computer, Inc. の登録商標または商標です。
- BMLinkS は、社団法人 ビジネス機械・情報システム産業協会の登録商標です。
- EPSON、ESC/P は、セイコーエプソン株式会社の登録商標です。
- IBM、DOS/V は米国 IBM Corporation の登録商標です。
- Microsoft、Windows、WindowsNT、MS-DOS は、米国 Microsoft Corporation の米国およびその他の国における登録商標です。
- NEC は、日本電気株式会社の登録商標です。
- NetWare は、米国 Novell, Inc. の登録商標です。
- PC-98NX シリーズは、日本電気株式会社の製品です。
- PC-PR201H シリーズは、日本電気株式会社の商標です。
- その他の製品名、名称は各社の商標または登録商標です。
- *Windows[®] 95 の製品名は、Microsoft[®] Windows[®] 95 です。
- *Windows[®] 98 の製品名は、Microsoft[®] Windows[®] 98 です。
- *Windows[®] Me の製品名は、Microsoft[®] Windows[®] Millennium Edition (Windows Me) です。
- *Windows[®] 2000 の製品名は以下のとおりです。
Microsoft[®] Windows[®] 2000 Professional
Microsoft[®] Windows[®] 2000 Server
Microsoft[®] Windows[®] 2000 Advanced Server
- *Windows[®] XP の製品名は以下のとおりです。
Microsoft[®] Windows[®] XP Home Edition
Microsoft[®] Windows[®] XP Professional
- *Windows Server[®] 2003 の製品名は以下のとおりです。
Microsoft[®] Windows Server[®] 2003 Standard Edition
Microsoft[®] Windows Server[®] 2003 Enterprise Edition
Microsoft[®] Windows Server[®] 2003 Web Edition
- *Windows Server[®] 2003 R2 の製品名は以下のとおりです。
Microsoft[®] Windows Server[®] 2003 R2 Standard Edition
Microsoft[®] Windows Server[®] 2003 R2 Enterprise Edition
- *Windows NT[®] 4.0 の製品名は以下のとおりです。
Microsoft[®] Windows NT[®] Server 4.0
Microsoft[®] Windows NT[®] Workstation 4.0

平成書体は、(財)日本規格協会と使用契約を締結し使用しているものです。他のフォントと同様、フォントとして無断複製することは禁止されています。

複製、印刷が禁止されているもの

本機を使って、何を複製、印刷してもよいとは限りません。法律により罰せられることもありますので、ご注意ください。

- 複製、印刷することが禁止されているもの
(見本と書かれているものでも複製、印刷できない場合があります。)
 - ・紙幣、貨幣、銀行券、国債証券、地方債券など
 - ・日本や外国の郵便切手、印紙**(関係法律)**
 - ・紙幣類似証券取締法
 - ・通貨及証券模造取締法
 - ・郵便切手類模造等取締法
 - ・印紙等模造取締法
 - ・(刑法 第148条 第162条)
- 不正に複製、印刷することが禁止されているもの
 - ・外国の紙幣、貨幣、銀行券
 - ・株券、手形、小切手などの有価証券
 - ・国や地方公共団体などの発行するパスポート、免許証、許可証、身分証明書などの文書または図画
 - ・個人、民間会社などの発行する定期券、回数券、通行券、食券など、権利や事実を証明する文書または図画**(関係法律)**
 - ・刑法 第149条 第155条 第159条 第162条
 - ・外国ニ於テ流通スル貨幣紙幣銀行券証券偽造変造及模造ニ関スル法律
- 著作権法で保護されているもの
著作権法により保護されている著作物（書籍、音楽、絵画、版画、地図、図面、映画および写真など）を複製、印刷することは、個人または家庭内その他これに準ずる限られた範囲内で使用する目的で複製、印刷する場合を除き、禁止されています。

* 画面の表示内容やイラストは機種、オプション、機能の設定によって異なります。

マークについて

本書で使われているマークには次のような意味があります。

危険

※安全上のご注意についての説明です。

この表示を無視して、誤った取り扱いをすると、人が死亡または重傷を負う可能性が想定される内容を示しています。

冒頭にまとめて記載していますので、必ずお読みください。

注意

※安全上のご注意についての説明です。

この表示を無視して、誤った取り扱いをすると、人が傷害を負う可能性が想定される内容および物的損害のみの発生が想定される内容を示しています。

冒頭にまとめて記載していますので、必ずお読みください。

重要

機能をご利用になるときに留意していただきたい項目を記載しています。紙づまり、原稿破損、データ消失などの原因になる項目も記載していますので、必ずお読みください。

補足

機能についての補足項目、操作を誤ったときの対処方法などを記載しています。

参照

説明、手順の中で、ほかの記載を参照していただきたい項目の参照先を示しています。各タイトルの一番最後に記載しています。

[]

キーとボタンの名称を示します。

『 』

本書以外の分冊名称を示します。

9. 紙づまりの対処

つまった用紙の取り除き方法について説明します。

用紙がつまったとき

プリンターに用紙がつまったときは、ディスプレイにエラーメッセージとつまっている場所が表示されます。紙づまりの位置を確認し、用紙を取り除いてください。

⚠ 注意



- ・機械内部には高温の部分があります。「高温注意」のラベルの貼ってある周辺には触れないでください。やけどの原因になります。



- ・紙づまりの処置やトナー（使用済みトナーを含む）を補給または交換するときは、トナーで衣服や手などを汚さないように注意してください。トナーが手などの皮膚についた場合は、石鹸水でよく洗い流してください。
- ・衣服についた場合は、冷水で洗い流してください。温水で洗うなど加熱するとトナーが布に染み付き、汚れが取れなくなることがあります。

★ 重要

- ・用紙を取り除くときは電源を切らないでください。電源を切ると設定した機能や数値が取り消されます。
- ・用紙はやぶれないように確実に取り除いてください。本体内部に紙片が残ると、再び用紙がつまったり、故障の原因になります。
- ・何度も用紙がつまるときは、以下の原因が考えられます。
 - ・用紙サイズダイヤルまたは操作部の設定と、セットした用紙のサイズ・方向が合っていない。
 - ・給紙トレイの用紙ガイドの位置がずれている。
 - ・フリクションパッドや給紙コ口が汚れている。
- ・つまった用紙にはトナーが付着しています。手や衣服などに触れると汚れますのでご注意ください。
- ・上記の内容を確認した上でも用紙がつまるときはサービス実施店に連絡してください。

「ヨウシミスフィード キュウシトレイ」の場合

「ヨウシミスフィード キュウシトレイ」が表示されたときの対処方法について説明します。
本体給紙トレイの用紙を取り除いてください。

- 1 給紙トレイを止まるまで引き出し、つまった用紙を取り除きます。

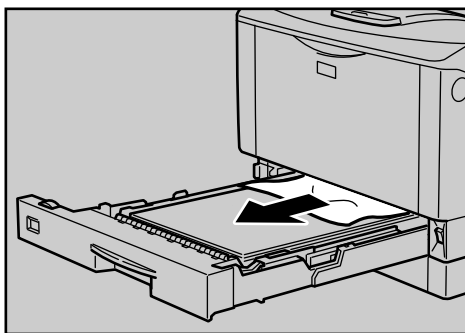

- 2 給紙トレイを奥までゆっくりと押し込みます。

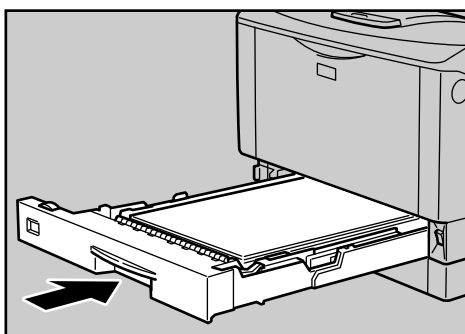

- 3 前カバーを一度開けて、閉めます。

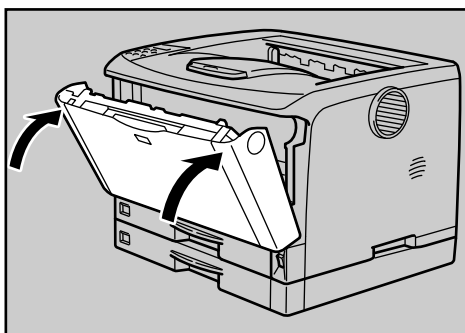

↓ 補足

- ・前カバーの開閉を行わないとエラーは解除されません。

「ヨウシミスフィード ホンタイナイブ」の場合

「ヨウシミスフィード ホンタイナイブ」が表示されたときの対処方法について説明します。本体内部の用紙を取り除いてください。

★重要

- つまった用紙を勢いよく引っ張ると用紙が破れ、本機内部に紙片が残る可能性があります。
- 手差しトレイ（マルチ）から印刷しているときに「ヨウシミスフィード ホンタイナイブ」が表示されたときは、手差しトレイ（マルチ）にセットしてある用紙を取り除いて、手差しトレイ（マルチ）を閉めてから前カバーを開閉させてください。

1 前カバーオープンボタンを押して前カバーを開けます。

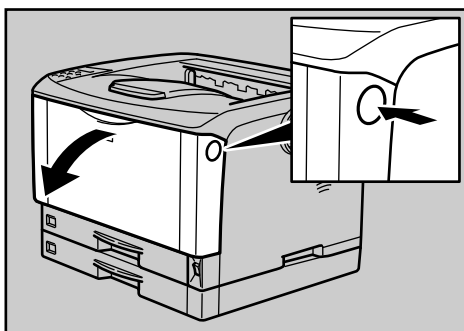

AUJA058S

2 トナーカートリッジの取っ手を持ち、少し持ち上げながら手前に引き抜きます。

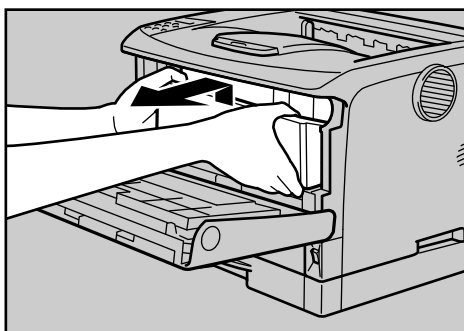

AUJA059S

- 3** トナーが手に付着しないようにガイド板を上げて (1)、用紙の両端を持って内部からつまった用紙を取り除きます (2)。

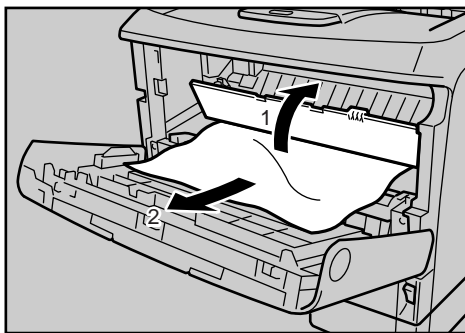

AUA074S

- 4** トナーカートリッジの取っ手を持ち、プリンター内部に押し込みます。

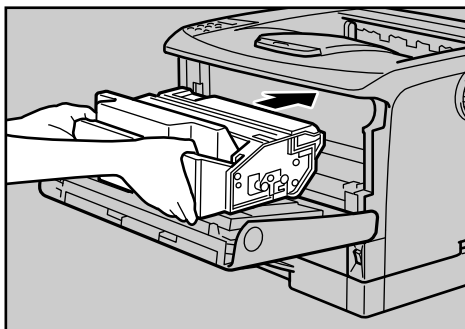

AUA060S

- 5** 奥に突き当たったところで、トナーカートリッジを押し下げます。

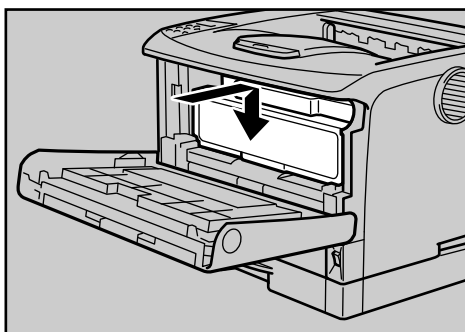

AUA061S

6 前カバーを閉めます。

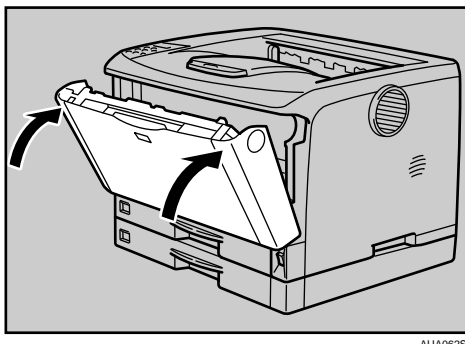

AUJA062S

補足

- ・トナーカートリッジを置くときは、机などの平らで突起物などのない場所を選んでください。
- ・トナーカートリッジは、斜めに立て掛けたり逆さまにしないでください。

「ヨウシミスフィード ホンタイハイシグチ」の場合

「ヨウシミスフィード ホンタイハイシグチ」が表示されたときの対処方法について説明します。

排紙口の用紙を取り除いてください。

注意



- ・機械内部には高温の部分があります。「高温注意」のラベルの貼ってある周辺には触れないでください。やけどの原因になります。



- ・定着ユニットは高温になります。定着ユニットを取り外す際は、後ろカバーを開けてから（両面印刷ユニットを引き出してから）1 時間以上待ち、定着ユニットが常温になってから行ってください。やけどの原因になります。

重要

- ・詰まった用紙を勢いよく引っ張ると用紙が破れ、本機内部に紙片が残る可能性がありますので、ゆっくり引き抜いてください。
- ・定着ユニットの金属部は高温ですので触らないでください。やけどの原因になります。

1 排紙口カバーを開けます。

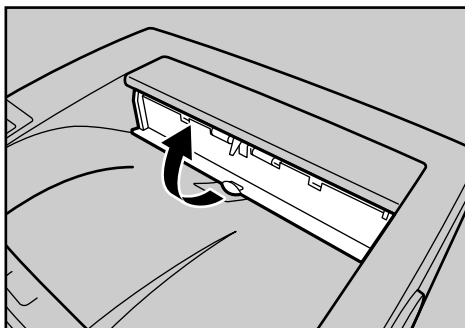

2 用紙を取り除きます。

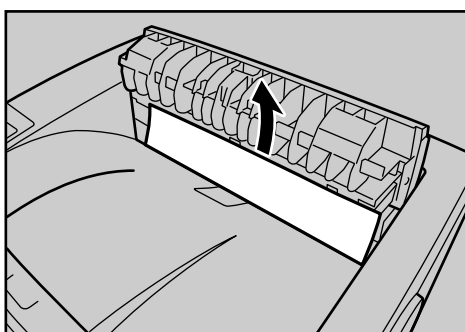

用紙は無理に引き抜かないでください。つまった用紙を取り除けた場合は、手順 **15** に進みます。

つまった用紙が取り除けない場合や見当たらない場合は、排紙口カバーを開いたまま、用紙を背面から取り除きます。

両面印刷ユニットを取り付けている場合は、手順 **5** へ進んでください。

9

3 本機の後ろカバーを開けます。

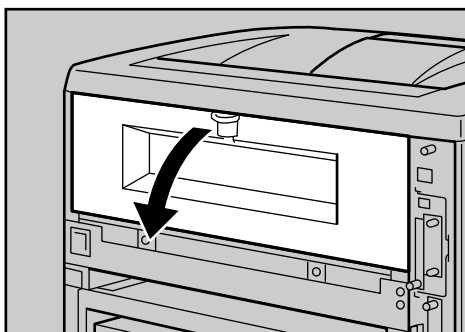

4 後ろカバーを水平方向に取り外します。

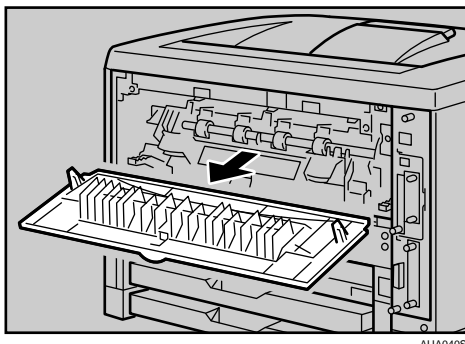

AUA040S

手順 **7** へ進んでください。

5 両面印刷ユニットを取り付けている場合は、両面印刷ユニット側面のレバーを押し下げ (1)、両面印刷ユニットを止まる位置まで引き出します (2)。

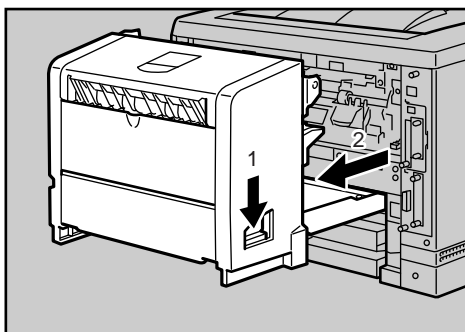

AUA019S

6 両面印刷ユニット底板のレバーを押して (1) 両面印刷ユニットを本機から引き抜きます (2)。

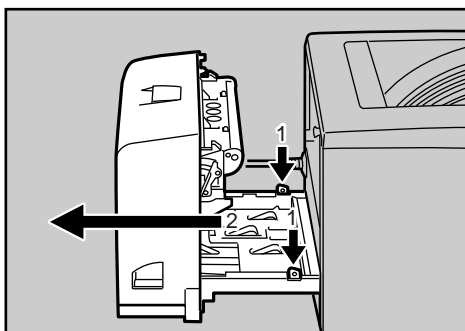

AUA078S

7 定着ユニット固定レバーを上げてロックを解除します。

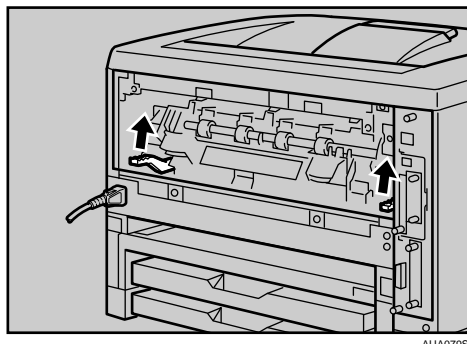

AUJA079S

8 定着ユニットを取り出します。

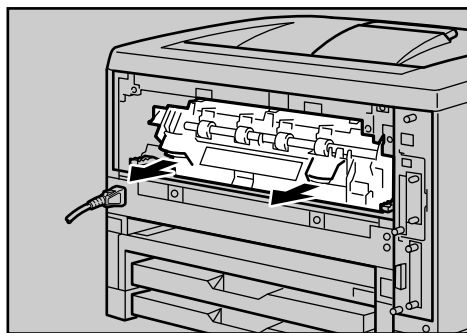

AUJA080S

9 カバーを開いて、つまっている用紙を取り除きます。

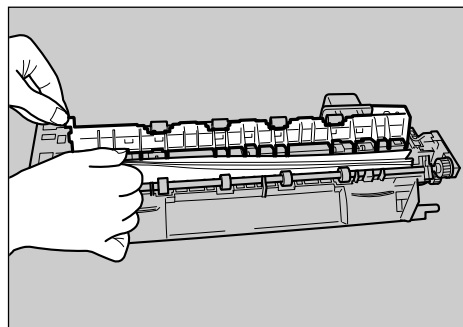

ZGDY410J

用紙を取り除いた後、カバーを閉めます。

10 定着ユニットをプリンター内部にセットします。

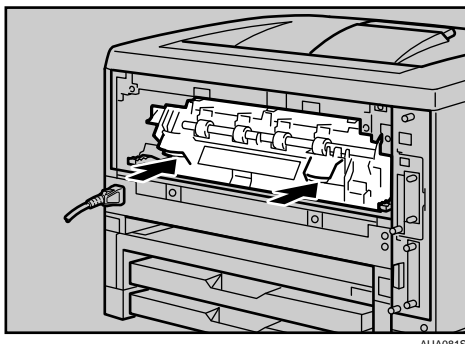

AUA081S

11 定着ユニット固定レバーをカチッと音がするまで、押し下げます。
両面印刷ユニットを取り付けている場合は、手順 **14** へ進んでください。

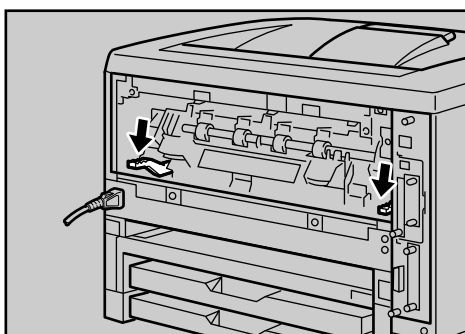

AUA082S

12 プリンター内部に沿わせて、後ろカバーを水平方向にセットします。

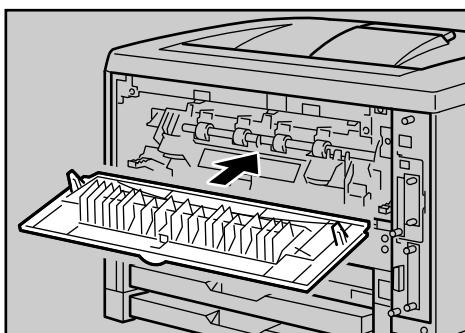

AUA083S

13 本機の後ろカバーを閉めます。

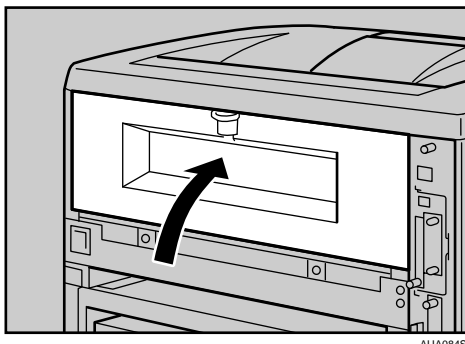

手順 **15** へ進んでください。

14 電源ケーブルを両面印刷ユニット側面の溝に沿わせて、両面印刷ユニットを本機背面のレールに差し込みます。

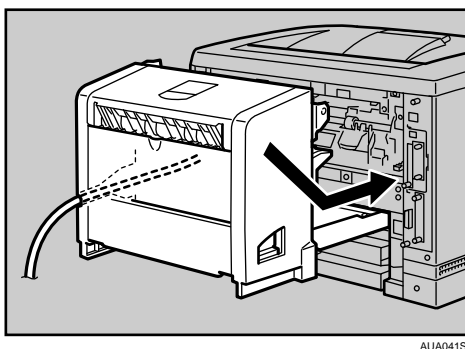

9

15 排紙口カバーをカチッと音がするまで押し戻します。

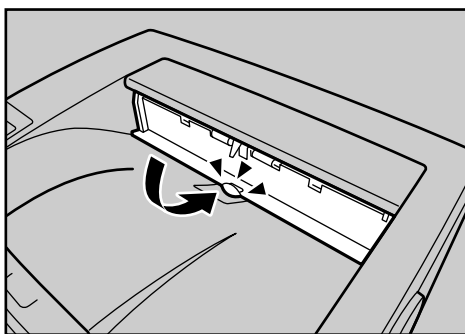

つまった用紙が見当たらないときや、エラーメッセージが消えないときは、本体内部に用紙が残っている可能性があります。本体内部につまんだ紙がないか確認してください。

「ヨウシミスフィード リョウメンユニット (ウシロ)」の場合

「ヨウシミスフィード リョウメンユニット (ウシロ)」が表示されたときの対処方法について説明します。

両面印刷ユニットに詰まった用紙を取り除いてください。

⚠ 注意



- ・機械内部には高温の部分があります。「高温注意」のラベルの貼ってある周辺には触れないでください。やけどの原因になります。

★ 重要

- ・詰まった用紙を勢いよく引っ張ると用紙が破れ、本機内部に紙片が残る可能性がありますので、ゆっくり引き抜いてください。
- ・A5□の用紙については、両面印刷ユニットを引き出しても用紙が取り除けないことがあります。この場合は反対側の本体給紙トレイを引き抜いて、用紙を取り除いてください。

1 両面印刷ユニット後ろカバーを開けます。

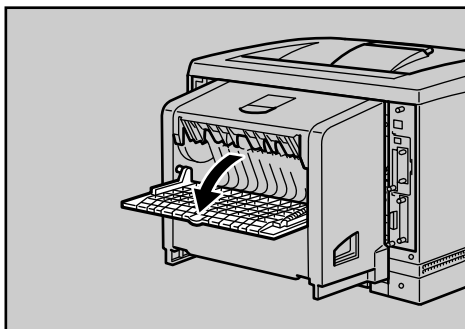

AUJA085S

9

2 両面印刷ユニット後ろカバーの内部に詰まっている用紙を取り除きます。

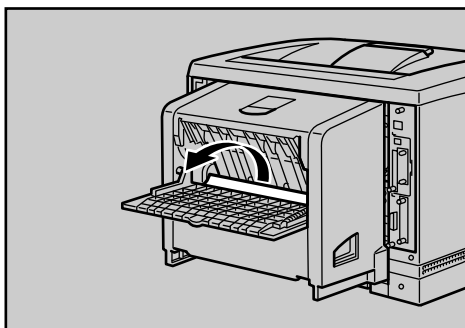

AUJA086S

3 両面印刷ユニット後ろカバーを閉めます。

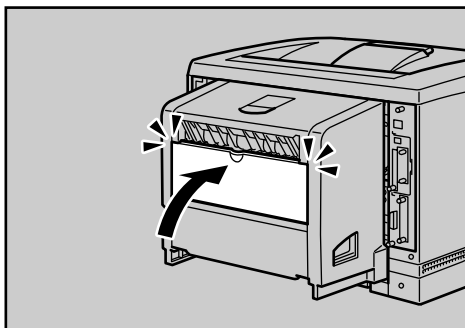

4 レバーを引き上げて (1)、両面印刷ユニットカバーを開けます (2)。

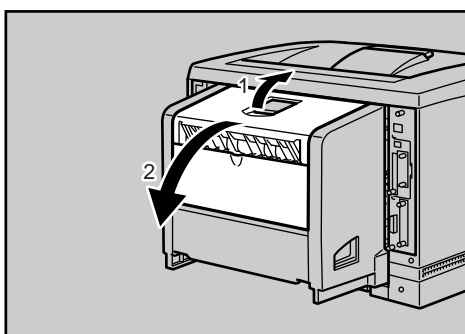

5 両面印刷ユニットカバーの内部につまっている用紙を取り除きます。

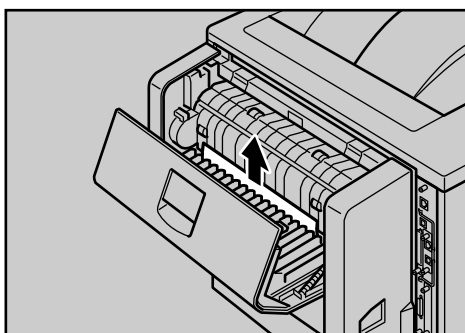

6 両面印刷ユニットカバーを閉めます。

つまった用紙をすべて取り除けた場合は、エラーメッセージの表示が消えます。エラーメッセージの表示が消えない場合は、次の手順へ進んでください。

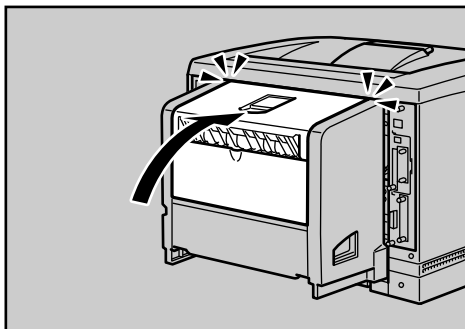
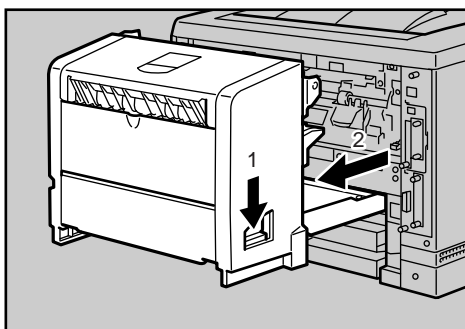
**7** 両面印刷ユニット側面のレバーを押し下げ (1)、両面印刷ユニットを止まる位置まで引き出します (2)。**8** ガイド板を起こして用紙を取り除きます。

9

9 両面印刷ユニットを本機にしっかりと押し込みます。

エラーメッセージが消えない場合は、本体内部に用紙が残っている可能性があります。本体内部につまった紙がないか確認してください。

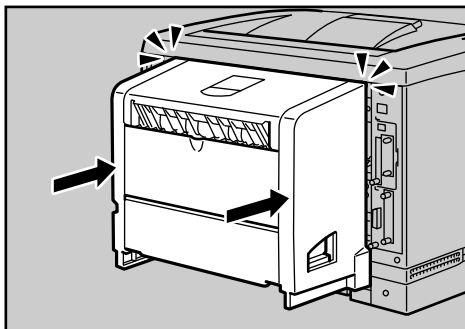

AUA028S

10. 付録

本機の保守・運用について説明します。消耗品やオプションの一覧、本機やオプションの仕様を示します。

保守・運用について

保守や輸送方法についての注意事項です。

使用上のお願い

本機を使用する上での注意事項です。

- ・ 温度や湿度が以下の図で示す範囲に収まる場所に設置してご使用ください。

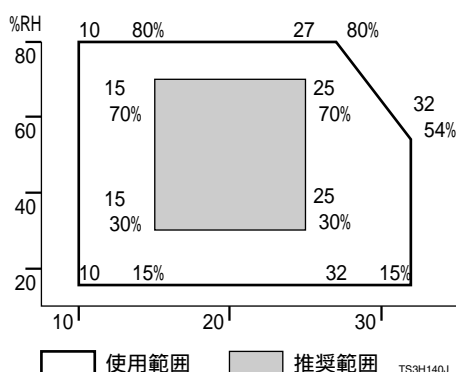

- ・ 寒い所から暖かい所に移動させたり、温度変化の激しい場所に設置すると、機械内部に結露が生じることがあります。結露が生じた場合は、1 時間以上放置して環境になじませてからご使用ください。
- ・ プリンター内部の温度が上昇すると、故障の原因になります。物を置いたり、立て掛けたりして排気口や吸気口をふさがないようにしてください。
- ・ 前カバーを開けたままにしないでください。
- ・ 印刷中に前カバーや手差しトレイ（マルチ）を開けたり、プリンターを移動したりしないでください。
- ・ 印刷中は給紙トレイを引き出さないでください。印刷が停止し、用紙がつまります。
- ・ クリップなどの異物がプリンターの中に入らないようにしてください。
- ・ 印刷中に電源を切ったり、電源ケーブルを抜かないでください。
- ・ 印刷中にプリンターの上で紙を揃えるなど外的ショックを与えないでください。
- ・ 電源を入れたまま 500 枚増設トレイユニットおよび 250 枚増設トレイユニットを取り外さないでください。故障の原因になります。
- ・ 日本国外へ移動する場合は、保守サービスの責任を負いかねますのでご了承ください。

- ・トナーカートリッジ等の消耗品や部品は、IBM 指定の製品により、プリント品質を評価しています。品質維持のため、IBM 指定のトナーカートリッジ、消耗品または交換部品をご使用ください。部品の交換はサービス実施店に相談してください。
- ・本機は、(A4□の場合)、月間印刷ページ数が 20,000 ページ以下 (1756J) /10,000 ページ以下 (1736J)、1 日の通電時間の合計が 8 時間程度の条件で、使用年数を 5 年と想定して設計・製造されています。月間印刷ページ数が規定ページ数を超えていたり、1 日に合計 8 時間以上電源が入っていたり、総印刷ページ数が 1,200,000 ページ (1756J) / 600,000 ページ (1736J) を超えたりすると、想定された年数より使用年数が短くなる場合があります。

保守契約

- ・保守契約とは、お客様本位に考えられた無償保証期間後のサービスシステムです。一定のご予算でプリンターを良好な状態に保ちます。
- ・保守契約されると次のようなメリットがあります。
 - ・定期点検を行い、品質の維持を図ります。
 - ・計画的に経費の運用ができます。
 - ・万一故障したときは、迅速で的確なサービスが受けられます。
- ・保守サービスのために必要な補修用性能部品および消耗品の最低保有期間以後は、修理をお引き受けできない場合があります。
- ・保守契約を希望される場合は、購入された販売店にご連絡ください。

移動

⚠ 注意



- ・プリンター本体は約 23.9kg (標準トレイが 1 段の機種は約 20.2kg) あります。
- ・機械を移動するときは、二人以上で両側面の中央下部にある取っ手を持ち、ゆっくりと体に負担がかからない状態で持ち上げてください。無理をして持ち上げたり、乱暴に扱って落としたりすると、けがの原因になります。
- ・長距離を移動するときは、サービス実施店、または弊社サービス技術員に相談してください。
- ・増設トレイユニットを取り付けているときは、本機と増設トレイユニットは固定されていないので別々に移動してください。また、本機を持ち上げるときは、増設トレイユニットが確実に離れていることを確認してください。
- ・両面ユニットを取り付けているときは、安全のために取り外してから移動してください。



- ・機械を移動する場合は、必ず電源プラグをコンセントから抜いて行ってください。コードが傷つき、火災や感電の原因になります。

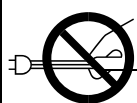

- ・電源プラグを抜くときは、必ず電源プラグを持って抜いてください。電源コードを引っばらないでください。コードが傷つき、火災や感電の原因になります。

- ・本機は日本国内向けに製造されており、電源仕様の異なる諸外国では使用できません。本機を日本国外に移動させた場合は、保守サービスの責任は負いかねます。また、安全法規制（電波規制や材料規制など）は各国異なります。これらの規則に違反して、本機および消耗品等を諸外国に持ち込むと罰せられることがあります。
- ・サービス実施店にご連絡いただくと、安全に輸送できるようにプリンターの措置をします。ただし、梱包と輸送についてはお客様で行ってください。

近くに移動する

★重要

- ・移動の際は、トナーがこぼれないようにできるだけ水平を保ってください。

1 本機の電源を切り、電源プラグをコンセントから抜きます。

2 インターフェースケーブルを取り外します。

3 外部オプションを取り付けている場合はすべて取り外します。

両面印刷ユニットを取り付けているときは、両面印刷ユニット側面のレバーを押し下げ (1)、両面印刷ユニットを止まる位置まで引き出します (2)。

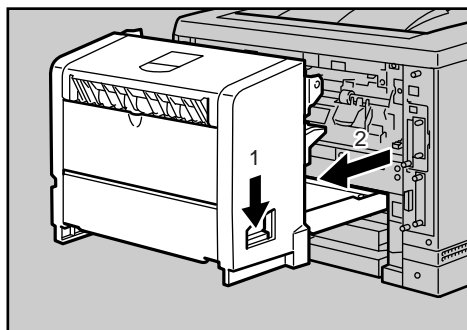

AUA019S

次に両面印刷ユニット底板のレバーを押し (1) 両面印刷ユニットを本体から引き抜きます (2)。

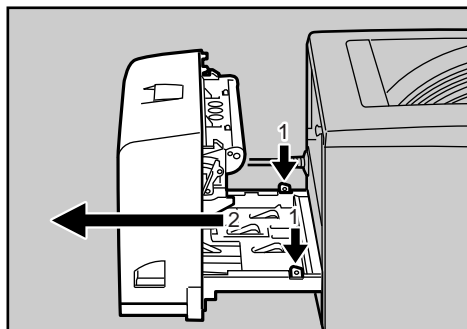

AUA078S

- 4 手差しトレイ (マルチ)、前カバーがきちんとしまっていることを確認します。
- 5 プリンター前面が手前にくるようにして本体両サイド下部の取っ手を持ち、移動します。

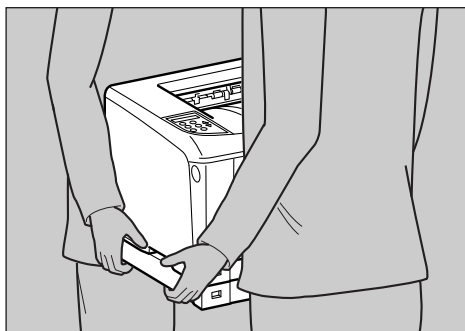

ZKDH161J

プリンターを輸送する

プリンター購入時の箱に入れて輸送してください。

★重要

- ・ケーブル類はすべて取り外します。
- ・トナーカートリッジはプリンター内部を汚すおそれがありますので、本機から取り外してください。詳しくは、「トナーカートリッジを交換する」を参照してください。
- ・精密機器ですので、輸送時に破損しないようご注意ください。

目参照

- ・P.91 「トナーカートリッジを交換する」

10

廃棄

本機を廃棄したいときは、IBM ビジネスパートナー、製品販売店、弊社営業担当員または弊社サービス技術員に相談してください。

消耗品一覧

トナーカートリッジ

商品名	販売単位	印刷可能ページ数
IP 1736J/1756J 用トナーカートリッジ タイプ A (オーダー番号：44T3722)	1 個	約 6,000 ページ
IP 1736J/1756J 用トナーカートリッジ タイプ B (オーダー番号：44T3723)	1 個	約 15,000 ページ

補足

- ・「印刷可能ページ数」は、A4□5% チャート連続印刷をした場合の目安です。実際の印刷可能ページ数は、印刷する用紙の種類・サイズ、印刷内容、環境条件によって異なります。トナーカートリッジは使用期間によっても劣化するため、上記目安より早く交換が必要になる場合があります。
- ・本体に同梱されているトナーカートリッジの印刷可能ページ数は約 3,000 ページです。早めにトナーカートリッジをお求めくださることをお勧めします。
- ・トナーカートリッジ（消耗品）は保証対象外です。ただし、ご購入になった時点で不具合があった場合は購入された販売店までご連絡ください。
- ・トナーカートリッジは、純正品をご使用ください。純正品以外では、良好な印刷が行えないばかりでなく、プリンターの故障の原因となります。純正品以外のトナーカートリッジでの障害に関しましては、保証の対象外となりますので、絶対に使用しないでください。純正品以外のトナーカートリッジをセットした場合、使用できない場合があります。この場合、「トナーカートリッジヲセットシテクダサイ」と表示されますので、純正品へ交換してください。
- ・トナーカートリッジは、プリンターの立ち上げや印刷の前後のウォームアップを含めた動作時間に応じて消耗しますので、印字部分が少なく一度に複数枚の印刷をしない場合は、トナーカートリッジタイプ A が適しています。

用紙

本製品では印刷速度の最適化を図っています。
より最適に印刷を行えるように推奨紙をご用意しております。

- ・普通紙
- ・再生紙（100%リサイクル紙も含む）
- ・特殊紙

各種用紙につきましては下記宛てにお問い合わせください。

プリンティング・システムズ事業部

TEL	:	03-5563-3886
FAX	:	03-5563-4876
e-Mail	:	SUPPLY@jp.ibm.com

なお、IBM サプライ関連製品および IBM プリンターの詳細情報については、下記ホームページをご利用ください。

<http://www.ibm.com/jp/supply/>

<http://www.ibm.com/jp/printer/>

関連商品一覧

メンテナンスキット

◆ IP 1756J 用 メンテナンスキット (オーダー番号: 44T3726)

◆ IP 1736J 用 メンテナンスキット (オーダー番号: 44T3727)

フリクションパッド、給紙コロ、転写ローラー、定着ユニットが含まれています。「テキメンメンテナンスジキ」のメッセージ^{*1}が表示されたら交換してください。

^{*1} メンテナンスキットは、平均連続3ページの印刷をした場合、目安として約90,000ページ(A4□印刷時)印刷するたびに交換が必要です。実際の印刷可能ページ数は、印刷する用紙の種類・サイズ、印刷内容、環境条件によって異なります。メンテナンスキットは使用期間によっても劣化するため、上記目安より早く交換が必要になる場合があります。

外部オプション

◆ 500枚増設トレイユニット IP 1736J/1756J (オーダー番号: 44T3710)

500枚の用紙をセットできる増設用の給紙トレイユニットです。2段まで取り付けられます。2段増設時には本体給紙トレイ、手差しトレイ(マルチ)と合わせて最大1,500枚(標準トレイが1段の機種の場合最大1,350枚)の用紙を同時にセットできます。

◆ 250枚増設トレイユニット IP 1736J/1756J (オーダー番号: 44T3711)

250枚の用紙をセットできる増設用の給紙トレイユニットです。2段まで取り付けられます。2段増設時には本体給紙トレイ、手差しトレイ(マルチ)と合わせて最大1,000枚(標準トレイが1段の機種の場合最大850枚)の用紙を同時にセットできます。

◆ 両面印刷ユニット IP 1736J/1756J (オーダー番号: 44T3712)

自動両面印刷が可能になります。

SDRAM モジュール

SDRAM モジュールを増設することによって、大きなサイズの用紙に高解像度で印刷できるようになります。詳しくは、『ソフトウェアガイド』「メモリー容量と用紙サイズ」を参照してください。

◆ SDRAM モジュール 128MB IP 1736J/1756J (オーダー番号: 44T3719)

メモリー容量は128Mバイトです。

◆ SDRAM モジュール 256MB IP 1736J/1756J (オーダー番号: 44T3720)

メモリー容量は256Mバイトです。

拡張エミュレーションカード

- ◆ PS3 カード IP 1736/1756 (オーダー番号：44T3715)
本機を日本語ポストスクリプトレベル 3 プリンターとして使用できるようにします。
Windows 環境以外にも Mac OS、UNIX から印刷できるようにします。
PDF ダイレクトプリントの機能が含まれています。
- ◆ PAGES カード IP 1736J/1756J (オーダー番号：44T3721)
本機を IBM PAGES プリンターとして使用できるようにします。

セキュリティカード

- ◆ セキュリティカード IP 1736J/1756J (オーダー番号：44T3717)
HDD に残っているデータを上書き消去するオプションです。
このオプションを装着するときは、サービス実施店に連絡してください。

拡張 HDD

- ◆ 拡張 HDD IP 1736J/1756J (オーダー番号：44T3713)
フォントやフォームの登録、ソート出力、試し印刷、機密印刷などの応用的な機能を利用できます。

インターフェースケーブル

- ◆ LP インターフェースケーブル (オーダー番号：99P3307)
IBM PS/V シリーズ、各社 DOS/V 機、PC98-NX シリーズ 双方向通信対応 2.5m
- ◆ USB2.0 プリンターケーブル (オーダー番号：99P3306)
USB プリンターケーブル 2.5m

仕様

本体

現像方式	レーザービーム走査+乾式2成分電子写真方式(クラス1レーザー機器)
レーザー規格	レーザークラス1
ファーストプリント	6.5秒*1 (A4☐: 本体給紙トレイから給紙した場合)
連続プリント速度	Infoprint 1756J: 35ページ/分(A4☐) Infoprint 1736J: 28ページ/分(A4☐)
エッジスムージング	2,400dpi相当(600dpi時)
解像度	400dpi/600dpi/1,200dpi
用紙サイズ	<p>本体給紙トレイ:</p> <ul style="list-style-type: none"> 定形サイズ: A3☐、B4☐、A4☐☐、B5☐☐、A5☐、A6☐、11×17☐、Legal (8¹/₂×14)☐、Letter (8¹/₂×11)☐☐、5¹/₂×8¹/₂☐、郵便はがき☐、往復はがき☐☐ 不定形サイズ: 幅90~297mm、長さ148~432mm <p>手差しトレイ(マルチ):</p> <ul style="list-style-type: none"> 定形サイズ: A3☐、B4☐、A4☐☐、B5☐☐、A5☐☐、B6☐、A6☐、11×17☐、Legal (8¹/₂×14)☐、Letter (8¹/₂×11)☐☐、5¹/₂×8¹/₂☐、郵便はがき☐、往復はがき☐☐ 不定形サイズ: 幅64~305mm、長さ148~1260mm <p>※長尺紙の画像印刷保証範囲は、給紙方向に対して長さ432mmまでです。詳しくは、P70「印刷範囲」を参照してください。</p>
用紙種類	<p>普通紙(PPC用紙)</p> <p>再生紙</p> <p>カラー紙(PPC用紙)</p> <p>第二原図用紙(PPC用紙)</p> <p>ラベル紙(PPC用紙)</p> <p>OHPフィルム</p> <p>郵便はがき</p> <p>厚紙</p> <p>封筒(ライフ(株)製E-506B洋形4号推奨)</p>

給紙量	<p>本体給紙トレイ トレイ 1 普通紙、再生紙、カラー紙：250 枚 第二原図用紙、ラベル紙：100 枚 OHP フィルム：1 枚 郵便はがき：40 枚 封筒：10 枚</p> <p>トレイ 2 (Infoprint 1756J のみ) 普通紙、再生紙、カラー紙：150 枚 第二原図用紙、ラベル紙：100 枚 OHP フィルム：1 枚 郵便はがき：40 枚 封筒：10 枚</p> <p>手差しトレイ (マルチ) 普通紙、再生紙、カラー紙：100 枚 第二原図用紙、ラベル紙：1 枚 OHP フィルム：1 枚 郵便はがき：40 枚 封筒：10 枚</p>
最大給紙量	<p>Infoprint 1756J：1,500 枚 (500 枚増設トレイユニット 2 段装着時) Infoprint 1736J：1,350 枚 (500 枚増設トレイユニット 2 段装着時)</p>
排紙量	<p>250 枚 (リコピー PPC 用紙 タイプ 6200 使用時)</p>
排紙方法	裏面排紙
電源	100V、9A 以上、50/60Hz、
消費電力	<p>最大消費電力：880W 以下 省エネモード時：4.5W (本機のみ)、9.5W (フルオプション時) 完全に電力消費をなくすためには、電源プラグを電源コンセントから抜いてください。</p>
形式	デスクトップタイプ
外形寸法 (幅×奥×高)	<p>Infoprint 1756J 478 × 445 × 396mm Infoprint 1736J 478 × 437 × 334mm</p>
質量	<p>Infoprint 1756J 約 23.9kg Infoprint 1736J 約 20.2kg</p>
音圧レベル	<p>待機時：30dB (A) 以下 稼動時： Infoprint 1756J：55dB (A) 以下 Infoprint 1736J：53dB (A) 以下</p>

音響パワーレベル	待機時：40dB (A) 以下 稼働時： Infoprint 1756J：67dB (A) 以下 (本体のみ) Infoprint 1736J：63dB (A) 以下 (本体のみ)
CPU	RM5231-400MHz(E-PAD)
メモリー	標準：192M バイト 最大：384M バイト
HDD	40GB
インターフェース	本体標準 <ul style="list-style-type: none"> ・ IEEE 1284 準拠 双方向パラレル ・ USB 2.0 対応 OS：Windows Me/2000/XP、Windows Server 2003/2003 R2 データ転送速度：480Mbps、12Mbps 通信方式：USB2.0 規格に対応 接続方式：USB2.0 規格に対応したデバイス <ul style="list-style-type: none"> ・ イーサネット 10BASE-T/100BASE-TX データ転送速度：10Mbps、100Mbps <ul style="list-style-type: none"> ・ 対応プロトコル：TCP/IP、IPX/SPX(オプション)、AppleTalk
エミュレーション (標準)	RPCS、PJL
エミュレーション (オプション)	PostScript 3、PDF、PAGES、R16 (EPSON ESC/P)
搭載フォント	アウトライン：明朝 L、明朝 L プロポーショナル、ゴシック B、ゴシック B プロポーショナル、Courier10、Prestige Elite12、Letter Gothic15、BoldFace PS、Courier 4 書体、Arial 4 書体、TimesNewRoman 4 書体、Wingdings、Century 朝 L、ゴシック B、平成明朝、平成ゴシック ビットマップ：Courier10、Prestige Elite12、Letter Gothic15、BoldFace PS ポストスクリプト：平成 2 書体 (平成明朝 W3、平成角ゴシック W5)、欧文 136 書体 ^{*2} PDF フォント：平成 2 書体 (HG 平成明朝 W3、HG 平成角ゴシック)、欧文 136 書体 ^{*2} その他：OCR-B、漢字ストローク
バーコード	JAN (標準)、JAN (短縮)、2of5 (Matrix)、2of5 (ITF)、CODE39、CODE128、NW-7、UPC (標準)、UPC (短縮)、カスタマバーコード、UCC/EAN-128

*1 本機がしばらく使われていない状態の場合、1 ページ目の印刷に多少時間がかかる場合があります。

*2 PS/PDF オプション装着時

↓ 補足

- 本製品は JIS C6802 (IEC 60825-1) 「レーザー製品の安全基準」に基づき、“クラス 1 レーザー製品” に該当します。
- USB 2.0 インターフェースを使って本機を接続する場合、USB 2.0 に対応したパソコンとケーブルが必要です。
- USB インターフェース (標準) を使用する場合、お使いの OS が Windows Me の場合は「USB 印刷サポートドライバ」をインストールしてください。Windows Me のサポート速度は USB1.1 相当です。
- プリンターの使用環境によっては、表記値より時間がかかる場合があります。

電波障害について

他のエレクトロニクス機器に隣接して設置した場合、お互いに悪影響を及ぼすことがあります。特に、近くにテレビやラジオなどがある場合、雑音が入ることがあります。その場合は、次のようにしてください。

- テレビやラジオなどからできるだけ離す。
- テレビやラジオなどのアンテナの向きを変える。
- コンセントを別にする。

この装置は、情報処理装置等電波障害自主規制協議会 (VCCI) の基準に基づくクラス B 情報技術装置です。この装置は、家庭環境で使用することを目的としていますが、この装置がラジオやテレビジョン受信機に近接して使用されると、受信障害を引き起こすことがあります。使用説明書に従って正しい取り扱いをしてください。

高調波ガイドライン適合品 JIS C61000-3-2 適合品

500 枚増設トレイユニット IP 1736J/1756J

項目	内容
用紙紙厚	60~105g/m ²
使用可能用紙サイズ	A3□、B4□、A4□□、B5□□、11×17□、Legal□、Letter□□
給紙量	500 枚（1 段当たり、80g/m ² 紙使用時）
外形寸法（幅×奥×高さ）	468×545×130mm（本体取付時）
質量	6kg 以下
最大消費電力	15W 以下

250 枚増設トレイユニット IP 1736J/1756J

項目	内容
用紙紙厚	60~105g/m ²
使用可能用紙サイズ	A3□、B4□、A4□□、B5□□、11×17□、Legal□、Letter□□
給紙量	250 枚（1 段当たり、80g/m ² 紙使用時）
外形寸法（幅×奥×高さ）	468×545×95mm（本体取付時）
質量	5kg 以下
最大消費電力	15W 以下

両面印刷ユニット IP 1736J/1756J

項目	内容
両面印刷できるサイズ	A3□、B4□、A4□□、B5□□、A5□、11×17□、Legal□、Letter□□
外形寸法（幅×奥×高さ）	419×115×257mm（本体取付時）
質量	6kg 以下
最大消費電力	35W 以下