

印刷手順の流れ

通常、システム・ユニットから送られてきたデータをプリンターで印刷するときには、次のような手順で行います。

用紙をセットする



電源をONにする



給紙方法を選ぶ



(前面給紙トレイを使って給紙する場合)

前面給紙トレイの用紙サイズを選ぶ



用紙方向を選ぶ



データを印刷する



電源をOFFにする



以降のページで、各手順を詳しく説明していきます。

また、各手順の説明の後に、知っておきたい印刷操作を説明しています。

用紙をセットする

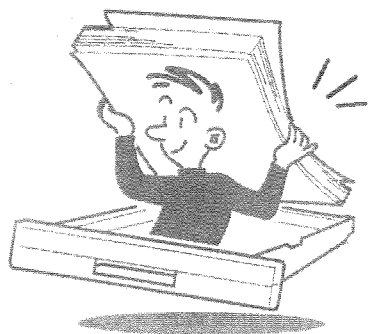

用紙は、給紙カセットまたは前面給紙トレイにセットします。

給紙カセットへの用紙のセット方法は、P12「作業2 給紙カセットに用紙をセットする」で行っているのので、ここでは前面給紙トレイへの用紙のセット方法について説明します。

- 使用できる用紙や、セットできる枚数など、用紙についての詳細は、P192「付録A 用紙について」を参照してください。

給紙カセットには、次の種類があります。

●給紙カセットA3（標準で付属）

ガイドクリップの位置を変更することにより、A3、A4横、A5横、B4、B5横、レター横、リーガルの各サイズの用紙が250枚セットできます。

●給紙カセットA4（オプション）

ガイドクリップの位置を変更することにより、A4横、A5横、B5横、レター横の各サイズの用紙が250枚セットできます。

●A4-500枚カセット（オプション）

A4横サイズ用の給紙カセットで、500枚セットできます。

●ハガキカセット（オプション）

官製ハガキまたは同等の用紙をセットできます。

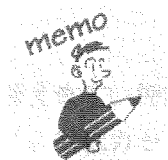

給紙カセットA4の使い方は、給紙カセットA3と同じです。詳しい使い方は、P12「作業2 給紙カセットに用紙をセットする」で説明しています。参照してください。

また、給紙カセットをセットする給紙ユニットを増設することができます。A4、A5、B5、レターサイズの用紙は必ず横向きにセットしてください。データ受信中または印刷中（データ有データランプが点滅または点灯している状態）は、カセットの用紙サイズを変更しないでください。

● 前面給紙トレイの使い方

前面給紙トレイには、ハガキからA4横サイズ用の紙までセットできます。

A3またはB4サイズの用紙もセットできますが、その場合には、ワイヤーを使って支える必要があります。

A4、A5、B5、レターサイズの用紙は必ず横向きにセットしてください。

操作の手順

- 1 前面給紙トレイカバーを開けます。
前面給紙トレイカバーは、約45°の角度まで開きます。

- 前面給紙トレイに必要以上の力をかけたり、用紙以外の重いものをのせないでください。

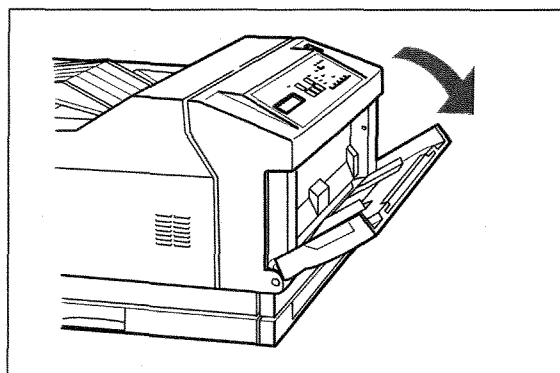

- 2 必要に応じて、手差し延長トレイを引き出します。

前面給紙トレイより大きなサイズの用紙を使用する場合のみ、手差し延長トレイが必要です。

B4、A3使用時はトレイワイヤーを引き出してください。

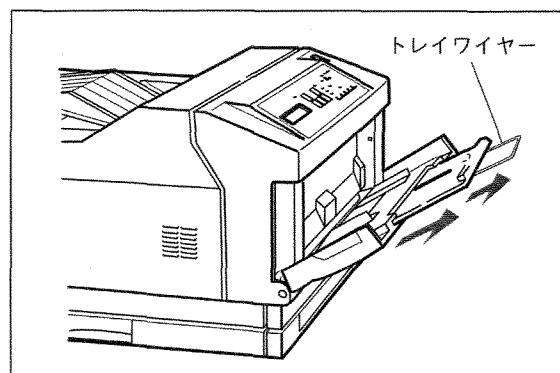

- 3 用紙ガイドを合わせます。**
用紙ガイドをセットする用紙のサイズの目盛りに合わせます。

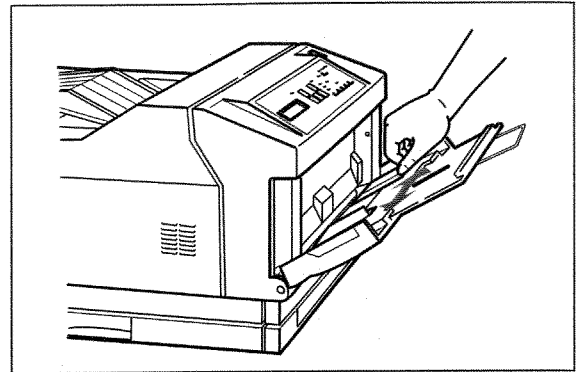

- 4 用紙をセットします。**
用紙の四隅を揃え、印刷したい面を下にして、差し込み口に軽く突き当たるまで入れます。

- 前面給紙トレイまたは手差し延長トレイより大きいサイズの用紙をセットした場合には、落ちないようにワイヤーを引き出して用紙を支えてください。

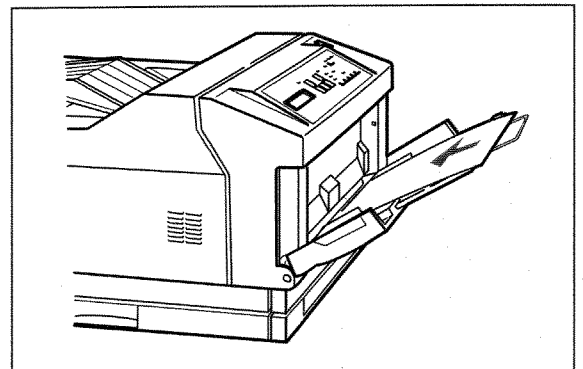

前面給紙トレイにセットできる用紙枚数は

推奨用紙	50枚
官製はがき	25枚
ラベル用紙	30枚
OHP用紙	30枚

です。

電源をONにする



用紙がセットできたら、電源を入れて、システム・ユニットからのデータを印刷します。

操作の手順

- 1 電源スイッチのON (I) の側を押し、電源を入れます。

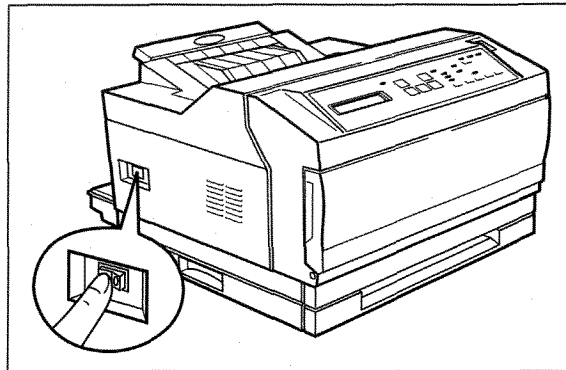

- 2 操作パネルのランプが次のように変化します。

まず、すべてのランプが順次点灯します。

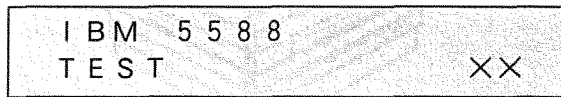
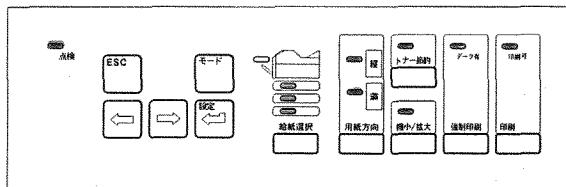

XXは数字

次に、[印刷可] ランプが点滅します。

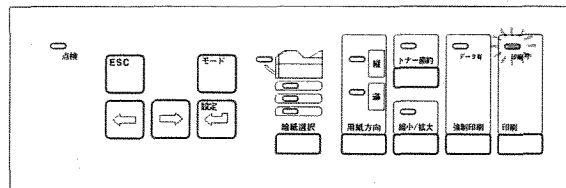

最後に、[印刷可] ランプが点灯し、液晶表示部に右のようなメッセージが表示され、データを受信できる状態（印刷可能状態）になります。

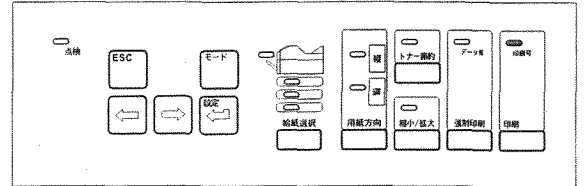

インサツ カノウ

A 4
PAGES

給紙方法を選ぶ

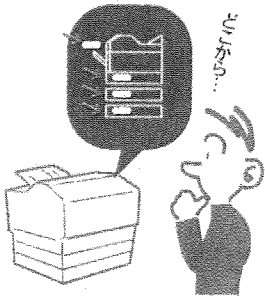

操作パネルを使って、給紙方法（どこから給紙するか）を選択します。

給紙方法の初期値（電源スイッチを入れたときの設定値）は、出荷時には第1給紙カセットに設定されています。給紙方法を変更する方法には、一時的に変更する方法と、初期値を変更する方法の2通りがあります。

給紙方法には、第1給紙カセットと前面給紙トレイがあります。

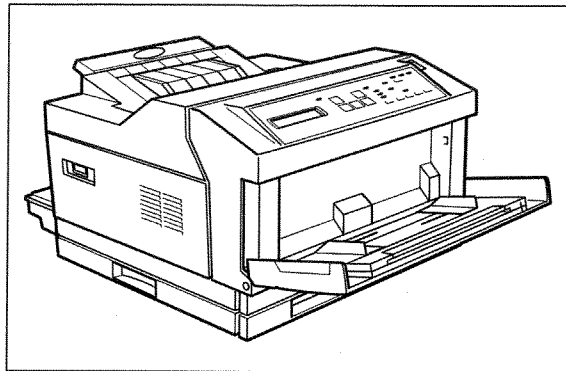

オプションの給紙ユニットを増設すると、第2給紙カセットや第3給紙カセットを装着することができ、給紙方法として第2給紙カセットおよび第3給紙カセットを選択することができます。

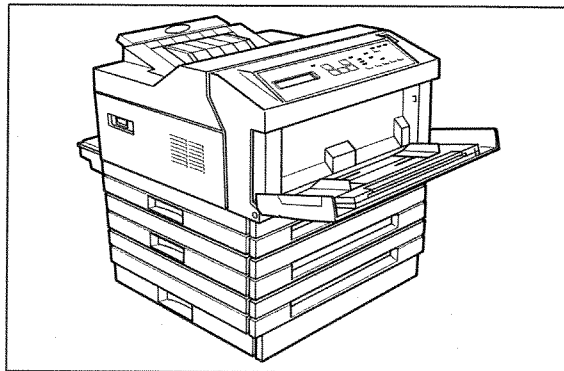

[給紙選択] ランプのうち、点灯しているランプが現在選択されている給紙方法を示しています。

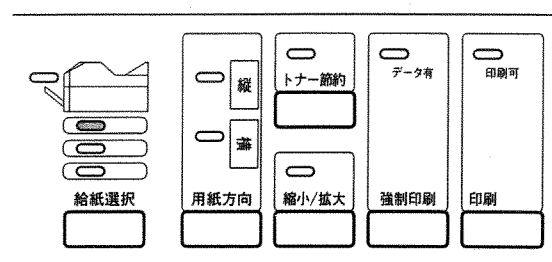

第2給紙カセットランプおよび第3給紙カセットランプは、第2給紙カセットや第3給紙カセットが装着されていないと、点灯させることができません。

●一時的に変更する

給紙方法を一時的に変更した場合には、電源スイッチを切るまでその設定で印刷されます。

一時的に変更した設定を初期値に戻すには、「リセット」を行います。リセットについての詳細は、P62「●リセットするには」をご覧ください。

操作の手順

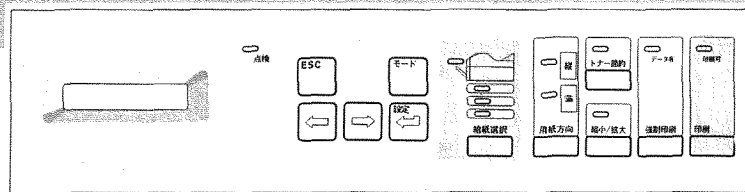

1 **給紙選択** スイッチで、使用する給紙方法のランプを点灯させます。

給紙選択 スイッチを押すたびに、「給紙選択」ランプが順に切り替わり、点灯します。

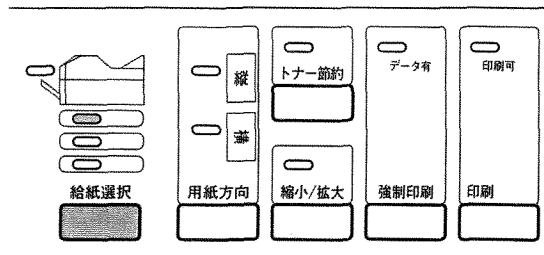

2 **印刷** スイッチを押します。

給紙方法が設定され、印刷可能状態になります。

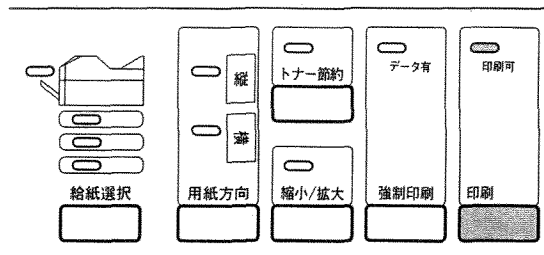

3 (前面給紙トレイを選択した場合のみ) 用紙サイズを設定します。

引き続き、操作パネルで使用する用紙サイズを設定します。操作手順は、P48「前面給紙トレイの用紙サイズを選ぶ」を参照してください。

- 用紙サイズを正しく設定しないと、画像が欠けて印刷されることがあります。注意してください。

●初期値を変更する

給紙方法の初期値を変更した場合には、電源スイッチを切っても変更した設定値が有効になります。

操作の手順

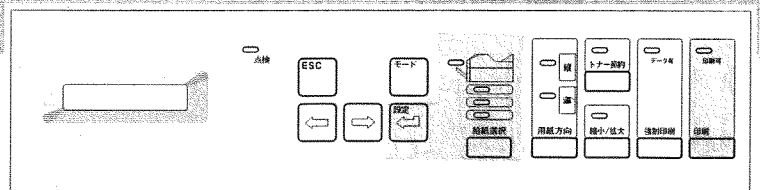

1 [給紙選択] スイッチで、使用する給紙方法のランプを点灯させます。

[給紙選択] スイッチを押すたびに、[給紙選択] ランプが順に切り替わり、点灯します。

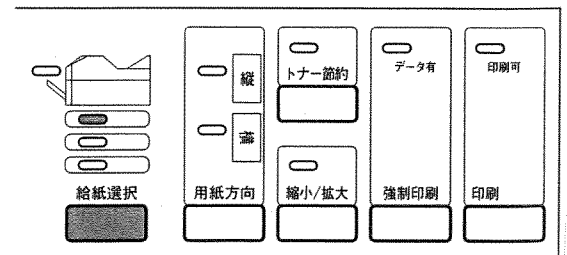

- 2 **設定** スイッチを押しながら **給紙選択** スイッチを押します。
メッセージが表示され、給紙方法の初期値が設定されます。

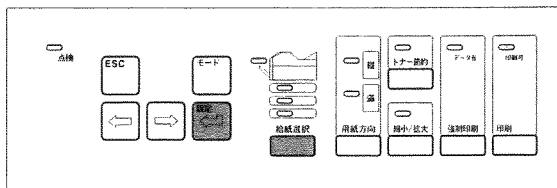

セッテイ ヲ ホソ ンシテイマス

- 3 **印刷** スイッチを押します。
印刷可能状態になります。

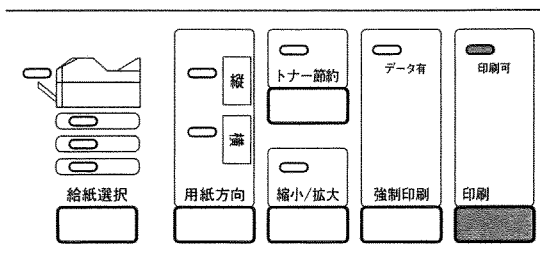

- 4 (前面給紙トレイを選択した場合のみ) 用紙サイズを設定します。
引き続き、操作パネルで使用する用紙サイズを設定します。操作手順は、P48「前面給紙トレイの用紙サイズを選ぶ」を参照してください。

- 用紙サイズを正しく設定しないと、画像が欠けて印刷されることがあります。注意してください。