

6-26 Carrier ASM、SPRG-G.A、Belt Carrier Motor、Holder-Rail

[取り外し]

1. Sheet-Stand を取り外す。(6-2 参照)
2. Cover-S を取り外す。(6-3 参照)
3. Cover-Main ASM を取り外す。(6-7 参照)
4. Print Head を取り外す。(6-16 参照)
5. H-Fan ASM を取り外す。(6-17 参照)
6. Shield Ribbon ASM を取り外す。(6-20 参照)
7. Ribbon Drive ASM を取り外す。(6-22 参照)
8. Pulley-Idler を取り外す。(6-23 参照)
9. Motor Carrier を取り外す。(6-25 参照)
10. SPRG-G.A①を外す。



図 6-41. Carrier ASM、SPRG-G.A (その 1)
Belt Carrier Motor、Holder-Rail

11. Sect Gear②を固定しているネジ③を外し、Sect Gear②と及びベアリング④を取り外す。
プラスチックワッシャーが入っている場合は、組立て時に元の場所へ組み込むこと。

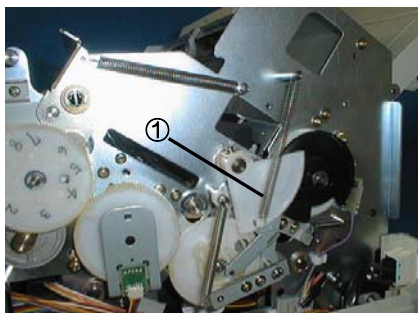

図 6-42. Carrier ASM、SPRG-G.A (その 2)
Belt Carrier Motor、Holder-Rail

12. Carrier Shaft⑥反対側の E リング⑤及びベアリング④を外す。

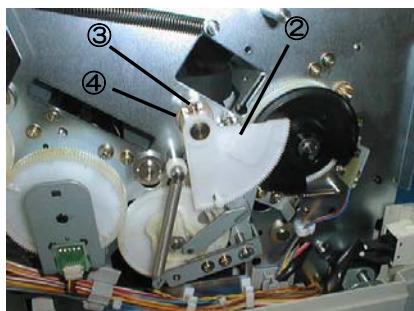

図 6-43. Carrier ASM、SPRG-G.A (その 3)
Belt Carrier Motor、Holder-Rail

13. Cable Head 150 ASM⑦の Bracket を固定しているネジ⑧を外し、Bracket を取り外す。

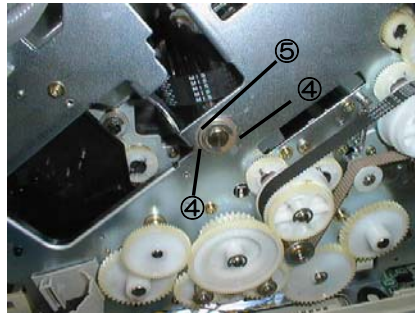

図 6-44. Carrier ASM、SPRG-G.A (その 4)
Belt Carrier Motor、Holder-Rail

14. Carrier ASM⑨を下図右方向にずらした後、Carrier Shaft⑥を下図上方向にずらし、Carrier ASM⑨と Carrier Shaft⑥とを一緒に外す。

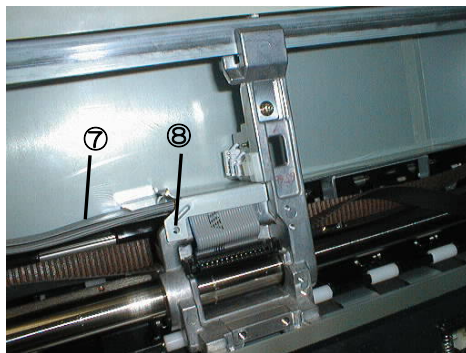

図 6-45. Carrier ASM、SPRG-G.A (その 5)
Belt Carrier Motor、Holder-Rail

15. Carrier ASM⑨より Belt-C. M⑩を取り外す。

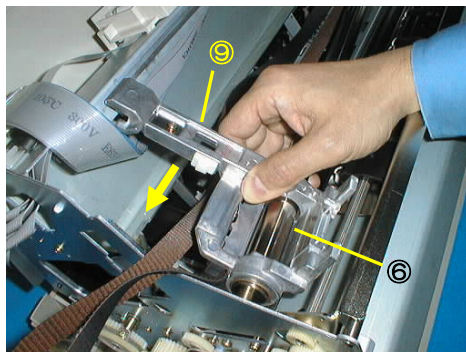

図 6-46. Carrier ASM、SPRG-G.A (その 6)
Belt Carrier Motor、Holder-Rail

16. Holder-Rail⑪を支持している板バネ⑫の固定ネジ1本⑬を Carrier ASM⑨より取り外した後、Holder-Rail⑪を板バネ⑫より取り外す。

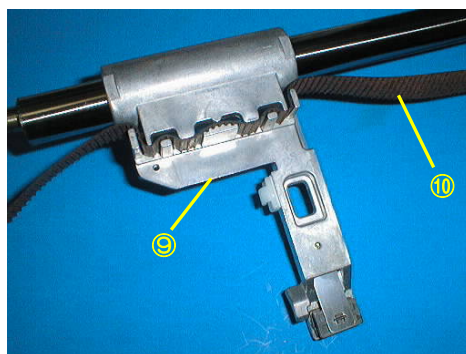

図 6-47. Carrier ASM、SPRG-G.A (その 7)
Belt Carrier Motor、Holder-Rail

[取り付け]

1. 取り付けは取り外しと逆の手順で行う。

注：

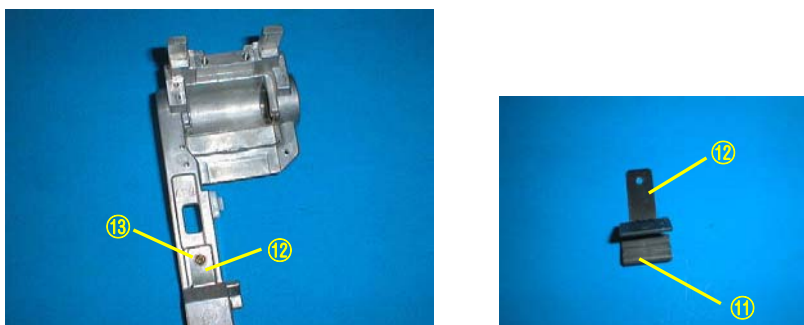
1. Carrier Shaft⑥を組み込む際、偏心の方向に注意すること。

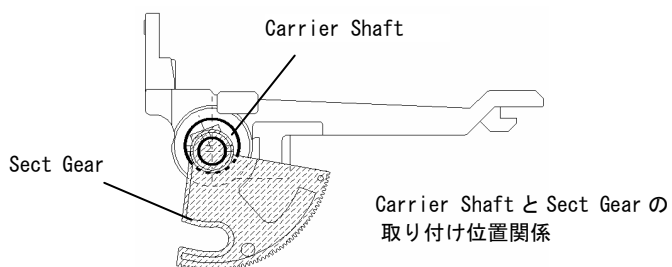

6-27 Roller Sensor、Cable Sensor Cam Position

[取り外し]

1. Sheet-Stand を取り外す。(6-2 参照)
2. Cover-S を取り外す。(6-3 参照)
3. Cover-Main ASM を取り外す。(6-7 参照)
4. Cam Sensor BRD①から Cable Sensor Cam Position②のコネクターを外す。
5. 固定しているネジ④2 本を外し、Roller Sensor③を取り外す。



図 6-48. Roller Sensor、Cable Sensor Cam Position (その1)

6. プリンターメカを開く (6-11 参照)。
7. Cable Sensor Cam Position②を プリンター本体及び Control Main Card から取り外す。

[取り付け]

1. 取り付けは取り外しと逆の手順で行う。

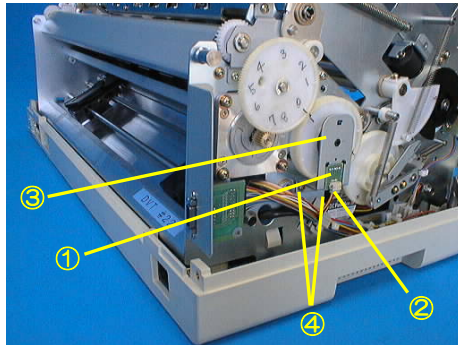

図 6-49. Roller Sensor、Cable Sensor Cam Position (その2)

注:

1. Roller Sensor③を取り付ける際は、Cam Sensor の突起を Gear120⑤の穴に入れること。
2. ケーブルは、元のコネクターにしっかりと差し込むこと。
3. Roller Sensor③から Cam Sensor を着脱すると、固定用の爪を破損させるので行なわないこと。

6-28 Platen ASM

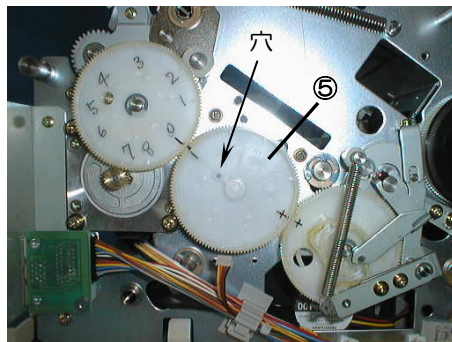
[取り外し]

1. Sheet-Stand を取り外す。(6-2 参照)
2. Cover-S を取り外す。(6-3 参照)
3. Cover-Main ASM を取り外す。(6-7 参照)
4. Print Head を取り外す。(6-16 参照)
5. H-Fan ASM を取り外す。(6-17 参照)
6. Shield Ribbon ASM を取り外す。(6-20 参照)
7. Ribbon Drive ASM を取り外す。(6-22 参照)
8. Pulley-Idler を取り外す。(6-23 参照)
9. Motor Carrier を取り外す。(6-25 参照)
10. Carrier ASM を取り外す。(6-26 参照)
11. Roller Sensor を取り外す。(6-27 参照)
12. Gear120①を外す。



図 6-50. Platen ASM (その1)

13. Tension Unit②を固定しているネジ③をゆるめ、Belt-P.F④を外す。

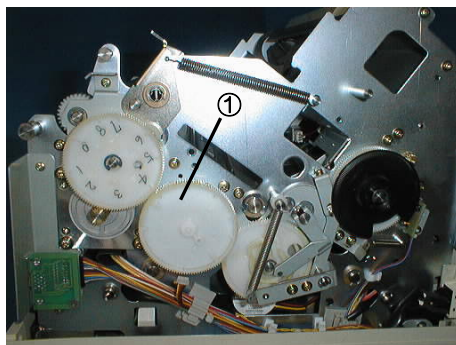

図 6-51. Platen ASM (その 2)

14. Shaft⑤を固定している両側のネジ各 1 本⑥を外し、Shaft⑤を取り外す。

15. Platen ASM⑦を固定している両側のネジ各 3 本⑧を外し、Platen ASM⑦を取り外す。

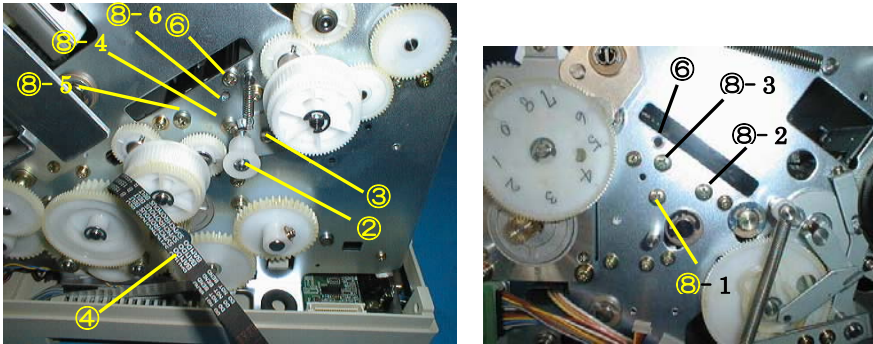

図 6-52. Platen ASM (その 3)

[取り付け]

1. 取り付けは取り外しと逆の手順で行う。

注：

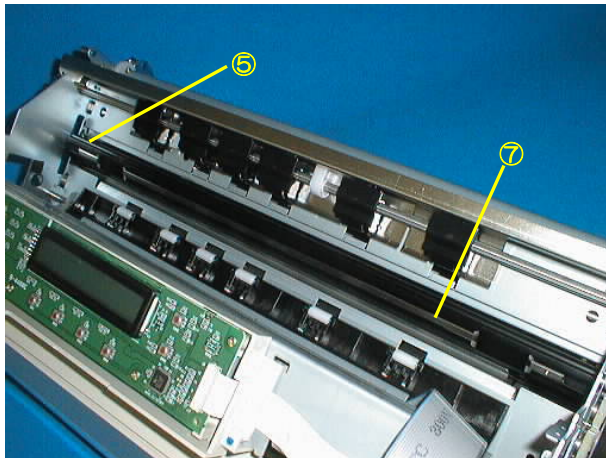
1. Platen ASM⑦を組み付ける時は、図 6-55. Platen ASM（その 2）に記載のネジ⑧を仮止め後、⑧-1 から⑧-8 の順番で本締めすること。
2. Gear120①を取り付ける際は下図のように「+」と「-」のマークをそれぞれ合わせること。

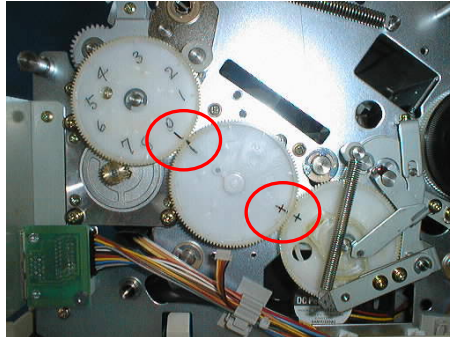

図 6-53. Platen ASM（その 4）