

1897

XXV

# ХАРЬКОВСКИЙ КАЛЕНДАРЬ

на 1897 годъ.

ГОДЪ XXV.

**Приложенія:**

Планы опернаго и драматическаго театровъ.  
Руководство къ устройству народныхъ чтеній.  
„Харьковский Сборникъ“, вып. 11.

Изданіе Харьковскаго Губернскаго Статистическаго Комитета.

1897.

Харьковъ. Типографія Губернскаго Правленія.

# БИЛЕТЪ

на получение 11-го выпуска

## Харьковскаго Сборника

научно-литературнаго приложенія къ

“ХАРЬКОВСКОМУ КАЛЕНДАРЮ”

на 1897 годъ.

*Подпись продавца:*





ФРАНЦУЗСКОЕ ОБЩЕСТВО

# Страхованія жизни,

ВЫСОЧАЙШЕ разрѣшенное къ дѣятельности въ Россіи  
2-го Іюня 1889 года.

ОСНОВНОЙ И РЕЗЕРВНЫЙ КАПИТАЛЫ  
82.000.000 франк.

Особыя гарантіи для застрахованныхъ въ Россіи, хранящіяся  
неприкосновенно въ Государственномъ Банкѣ.

## УРБЭНЪ L'URVAINE.

Взаимныя участія въ прибыляхъ, Общество „УРБЭНЪ“ не взимаетъ срочныхъ премій въ случаѣ болѣзни страхователя, и, не смотря на то, полиця остается въ полной силѣ.

Надъ дѣйствіями Общества установленъ постоянный фактиче-  
скій правительственный контроль.

*Правленіе въ С.-Петербургѣ, Невскій, № 13.*

Главный представитель для Харьковскаго Округа  
*Н. Н. Стеріо.*

ТОРГОВЛЯ

## НИКОЛАЯ К. СТЕРІО

въ Харьковѣ, Рыбная, № 18. Телефонъ № 270.

ПОСТОЯННЫЙ СКЛАДЪ:

Цемента Т-ва Глуховскаго цементнаго завода.

НЕСГОРАЕМЫХЪ ФРАНЦУЗСКИХЪ ШКАФОВЪ.

Подшивъ, чепраковъ и кожаныхъ машинныхъ ремней  
Т-ва Южно-Русскаго кожевеннаго производства.

ШАМПАНСКАГО И ЭКСЦЕЛЬСЮРЪ.

Винъ Бессарабскихъ, Крымскихъ и проч.

Поставка матеріаловъ заводамъ, фабрикамъ  
и желѣзнымъ дорогамъ.

X-23 | X-23  
Харьковскій

# КАЛЕНДАРЬ

на 1897 годъ.



ПРИЛОЖЕНІЯ:

Планы опернаго и драматическаго театровъ.  
Руководство къ устройству народныхъ чтеній.  
„Харьковскій Сборникъ“, выпускъ 11-й.

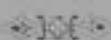

ИЗДАНИЕ ХАРЬКОВСКАГО ГУБЕРНСКАГО СТАТИСТИЧЕСКАГО КОМИТЕТА.

ПОДЪ РЕДАКЦІЕЙ

*В. В. Иванова.*

Цѣна 1 руб. 80 коп.

Печатано по постановленію Харьковскаго Губернскаго Статистическаго Комитета.

ВЫСОЧАЙШЕ утвержденное

# ТОВАРИЩЕСТВО М. ГЕЛЬФЕРИХЪ-САДЕ ВЪ ХАРЬКОВЪ.



**ПАРОВЫЯ И КОННЫЯ МОЛОТИЛКИ**

*завода Клейтона и Шутльворта и собственнаго завода,*

**ОРИГИНАЛЬНЫЕ  
ПЛУГИ И СЪЯЛКИ  
ЗАВОДА  
САККА,**

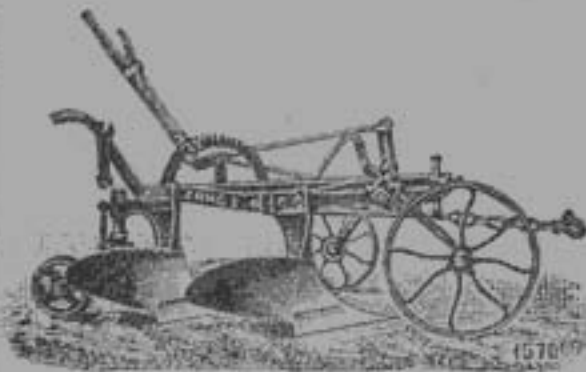
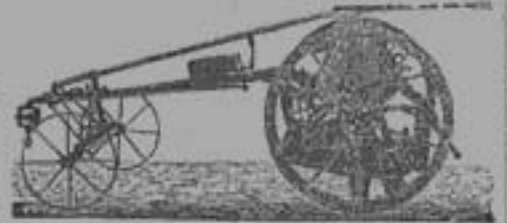

Одно-двухъ и многолемешные плуги  
завода Эккерта.

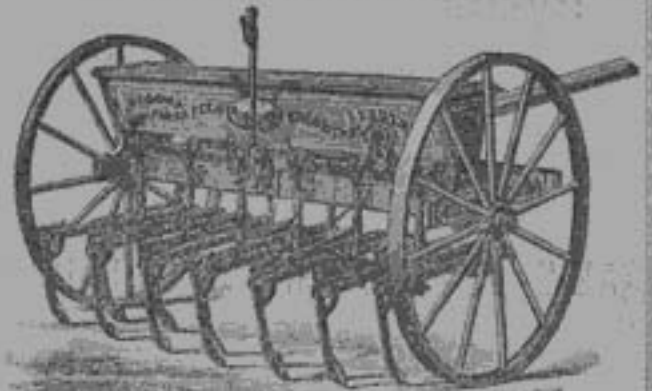

Американск. рядов. сѣялки, собств.  
завода.

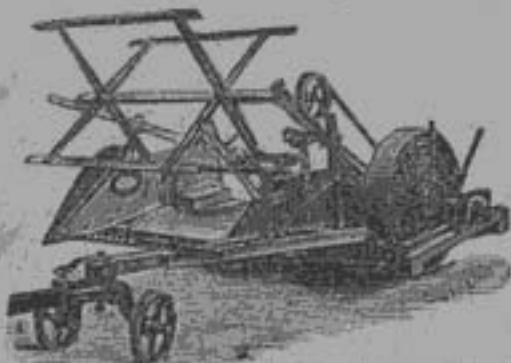

Жиеи Колонистскія, собств. завода.



Жиеи-сноповязалки Адриансъ.



# Общее оглавление.

	Стр.
Оглавление отдѣловъ Календаря . . . . .	II
Отъ редакціи . . . . .	XVII
Россійскій Императорскій Домъ . . . . .	XVIII
Астрономическій Календарь . . . . .	XXI
Отдѣль I—Церковный . . . . .	I
» II—Статистическій Мѣстный . . . . .	49
» III—Статистическій Областной . . . . .	134
» IV—Статистическій Общій . . . . .	156
» V—Почтово-Телеграфный . . . . .	177
» VI—Юридическій . . . . .	217
» VII—Медицинскій . . . . .	307
» VIII—Педагогическій . . . . .	321
» IX—Финансовый . . . . .	363
» X—Желѣзно-дорожный . . . . .	399
» XI—Торговый . . . . .	426
» XII—Общественно-Городской . . . . .	437
» XIII—Административный . . . . .	448
» XIV—Метеорологическій . . . . .	468
» XV—Разныхъ свѣдѣній . . . . .	473
» XVI—Приложеній (Руководство къ устройству народн. чтеній). . . . .	481

Алфавитный списокъ учреждений, помѣщенныхъ въ Адресъ-Календарь, съ обозначеніемъ адресовъ ихъ.

Адресъ-Календарь.

Добавленіе къ Адресъ-Календарю.

Алфавитный списокъ лицъ, помѣщенныхъ въ Адресъ-Календарь.

Оглавленіе объявленій.

Объявленія.





## ОГЛАВЛЕНІЕ ОТДѢЛОВЪ

# ХАРЬКОВСКАГО КАЛЕНДАРЯ

на 1897 годъ.

### Астрономическій Календарь.

Элементы тѣлъ солнечной системы . . . . .	Стр. XXI
Моменты восхода и заката центра солнца въ Харьковѣ . . . . .	XXII
Времена года . . . . .	XXIV
Фазы луны . . . . .	XXIV
Затменія . . . . .	XXIV
Таблица времени восходовъ и закатовъ большихъ планетъ для Харькова . . . . .	XXV
Уравненіе времени . . . . .	XXV
Сравнительная таблица времени на разныхъ пунктахъ земнаго шара . . . . .	XXVI

### Отдѣлъ I. Церковный.

Неприсутственные дни . . . . .	1
Перечень крестныхъ ходовъ, совершающихся въ Харьковской губ. . . . .	2
Общія Апостольскія и Евангельскія чтенія . . . . .	3
Посты, сплошныя седмицы и дни поминанія усопшихъ . . . . .	3
Мѣсяцесловъ Православной церкви . . . . .	4
Римско-Католическій Календарь . . . . .	28
Евангелическо-Лютеранскій Календарь . . . . .	34
Указатель именъ святыхъ Православной Церкви . . . . .	38
Старый и новый стиль . . . . .	44
Вѣчный календарь . . . . .	45
Вѣчная пасхалія . . . . .	46
Пасхалія на 20 лѣтъ . . . . .	47
Вѣчный лунный календарь . . . . .	48

### Отдѣлъ II. Статистическій Мѣстный.

Харьковская губернія въ 1895 году (очеркъ) . . . . .	49
Таблицы по Харьковской губ.:	
О количествѣ десятищъ удобной земли и лѣсовъ . . . . .	97
О посѣвѣ и урожаѣ хлѣбовъ . . . . .	98
О скотоводствѣ . . . . .	102
О хлѣбныхъ запасахъ и продовольственныхъ капиталахъ . . . . .	103
О ремесленникахъ . . . . .	104
О распредѣленіи недвижимыхъ по городамъ и уѣздамъ . . . . .	107
О фабрикахъ и заводахъ . . . . .	108

Населеніе губерніи по сословіямъ . . . . .	112
"    "    по вѣроисповѣданіямъ . . . . .	114
Движеніе народонаселенія . . . . .	116
О податяхъ и вѣдомкахъ по окладнымъ и неокладнымъ сборамъ . . . . .	118
О губернскихъ и уѣздныхъ земскихъ сборахъ . . . . .	120
О числѣ зданій въ городахъ . . . . .	122
О доходахъ и расходахъ городовъ Харьковской губ. . . . .	123
Объ устройствѣ пожарной части въ городахъ Харьковской г. . . . .	123
О пожарахъ . . . . .	124
О насильственныхъ и случайныхъ смертяхъ . . . . .	126
Объ учебныхъ заведеніяхъ . . . . .	128
О числѣ и родѣ преступленій . . . . .	130
Объ отбываніи воинской повинности . . . . .	131

### Отдѣлъ III. Статистическій Областной.

Общій обзоръ . . . . .	134
Курская губернія . . . . .	135
Воронежская губернія . . . . .	137
Черниговская губернія . . . . .	139
Полтавская губернія . . . . .	141
Екатеринославская губернія . . . . .	143
Область войска Донскаго . . . . .	145
Кіевская губернія . . . . .	147
Херсонская губернія . . . . .	149
Бессарабская губернія . . . . .	151
Таврическая губернія . . . . .	153

### Отдѣлъ IV. Статистическій Общій.

Статистика всего свѣта:	
Земной шаръ . . . . .	156
Пространство и населеніе отдѣльныхъ государствъ . . . . .	157
Добыча каменнаго угля . . . . .	159
Средніе сборы хлѣбовъ . . . . .	160
Производство чугуна . . . . .	162
Производство винограднаго вина . . . . .	163
Длина желѣзныхъ дорогъ . . . . .	164
Торговый флотъ вѣсѣхъ націй . . . . .	166
Привозъ и вывозъ товаровъ . . . . .	167
Монетная статистика . . . . .	168
Добыча золота . . . . .	168
Добыча серебра . . . . .	168
Россія: пространство, населеніе, движеніе православнаго населенія, губерніи и области, земледѣліе, желѣзо-дѣлательная промышленность, производство сахара, вишняя торговля, желѣзно-дорожное грузовое движеніе, движеніе товаровъ по внутреннимъ водамъ, торговый флотъ, бюджетъ государственныхъ доходовъ и расходовъ на 1896 г., движеніе государственныхъ долговъ, задолженность землевладѣнія, задолженность городскихъ имуществъ, акціонерное страхованіе, учрежденіе краткосрочнаго кредита, дѣятельность Государственнаго Дворянскаго Земельнаго Банка, дѣятельность Крестьянскаго Поземельнаго Банка, акціонерно-промышленное дѣло, сберегательныя кассы, почта и телеграфъ . . . . .	169

## Отдѣлъ V. Почтово-Телеграфный.

Почта . . . . .	177
Телеграфъ . . . . .	181
Телефонъ . . . . .	184
Перечень телефонныхъ таксъ . . . . .	186
Руководство къ обращенію съ телефонными аппаратами . . . . .	187
Правила объ установленіи при волостныхъ правленіяхъ приѣма и выдачи почтовой корреспонденціи, а также продажи знаковъ почтовой оплаты. . . . .	187
Почтово-телеграфныя учрежденія г. Харькова . . . . .	191
Приходъ и отходъ почтъ. . . . .	192
Мѣста нахожденія почтовыхъ ящиковъ . . . . .	192
Почтовый дорожникъ Харьковской губ. . . . .	194
Таблица разстояній между городами Харьковской губ. и отъ нихъ до столицъ. . . . .	197
Списокъ абонентовъ Харьковской телефонной сѣти . . . . .	198
Разстояніе городскихъ поселеній Имперіи отъ Харькова . . . . .	209

## Отдѣлъ VI. Юридическій.

## А) Новые законы и уставы.

О ссудахъ на сельскохозяйственныя улучшенія . . . . .	217
О мѣрахъ къ облегченію сельскимъ обывателямъ всѣхъ наименованій уплаты выкупнаго долга . . . . .	221
О примѣненіи положенія казенной продажи шитей въ южныхъ и западныхъ губерніяхъ . . . . .	228
Положеніе объ управленіи школами церковно-приходскими и грамоты вѣдомства Православнаго Исповѣданія . . . . .	232
О продленіи срока дѣйствія положенія объ усиленной охранѣ въ нѣкоторыхъ мѣстахъ Имперіи . . . . .	236
О банковыхъ операціяхъ въ Казначействахъ . . . . .	237
О правилахъ уплаты капитала и процентовъ по русскимъ государственнымъ процентнымъ бумагамъ на предъявителя, заявленнымъ уничтоженными, похищенными или потерянными. . . . .	250
Уставы мѣстныхъ Обществъ:	
Уставъ Южно-Русскаго Общества Акклиматизаціи . . . . .	252
Уставъ Общества потребителей приказчиковъ г. Харькова . . . . .	57
Уставъ Общества потребителей для служащихъ на Курско-Харьково-Севастопольской желѣзной дорогѣ. . . . .	263
Уставъ Общества ночныхъ дежурствъ врачей г. Харькова . . . . .	269
Уставъ торговой школы Общества Взаимнаго вспоможенія приказчиковъ г. Харькова . . . . .	272
Уставъ Ссудо-сберегательной кассы членовъ Общества потребителей подъ названіемъ Экономическое Общество чиновниковъ г. Харькова . . . . .	278
Уставъ ссудо-сберегательной кассы служащихъ въ Харьковскомъ Городскомъ Купеческомъ Банкѣ . . . . .	282
Уставъ ссудо-сберегательной кассы служащихъ въ Харьковскомъ уѣздномъ земствѣ . . . . .	286
Уставъ Параскеевскаго убѣжища для дѣвочекъ-сиротъ въ Сумахъ . . . . .	292



## В) Судебный Отдѣлъ:

Перечень изданій и продолженій Свода Законовъ . . . . .	293
О подсудности . . . . .	295
Рѣшенія и приговоры судебныхъ мѣстъ . . . . .	298
Судебные сроки . . . . .	298
Судебныя издержки . . . . .	300
Пошлины съ имуществъ, переходящ. безвозмездн. способами . . . . .	301
Такса вознагражденія судебныхъ приставовъ . . . . .	302
Такса вознаграгр. присяжныхъ повѣренныхъ . . . . .	304
Правила о платѣ за храненіе арестованнаго имущества и о вознагражденіи свидущихъ людей за оцѣнку имуществъ въ округѣ Харьковской Судебной Палаты . . . . .	305
Такса платы за коніи съ находящихсѣ въ межевыхъ установленіяхъ межевыхъ плановъ, выдаваемыхъ тяжущимся и ихъ повѣреннымъ . . . . .	306

## Отдѣлъ VII. Медицинскій.

Мѣры поданія первоначальной помощи больнымъ . . . . .	307
Къ уходу за больными . . . . .	310
Сравнительная таблица градусовъ по термометрамъ Цельсія, Реомюра и Фаренгейта . . . . .	312
Аптекарьскій вѣсъ . . . . .	312
Славянскія минеральныя воды Харьковской губ. . . . .	313

## Лѣчебныя заведенія г. Харькова:

А) Казенныя и общественныя лѣчебныя учрежденія: 1) Терапевтическая факультет. клиника. 2) Хирургическая факультетск. клиника. 3) Акушерско-гинекологическ. клиника. 4) Глазная клиника. 5) Поликлиника нерви. болѣзней, электротерапевтическій кабинетъ имени Манько, 6) Поликлиника проф. А. Я. Бруева. 7) Александровская городская больница. 8) Городская дѣтская бесплатная больница. 9) Городская амбулаторная дѣтская больница. 10) Городская бесплатная лѣчебница. 11) Учрежденія Медицинскаго Общества: а) Лѣчебница, б) Больница, в) Бактеріологическая станція съ пастеровскимъ институтомъ и институтомъ для приготовленія антидифтеритной сыворотки, г) Химико-микроскопическій кабинетъ. 12) Харьковская Губернская Земская больница. 13) Земское повивальное училище. 14) Бесплатная амбулаторная лѣчебница при Харьковской Общинѣ Краснаго Креста. 15) Больница К.-Х.-С. жел. дор. . . . .	313
В) Частныя лѣчебныя заведенія: 1) Санаторій и водолѣчебное заведеніе пр-доц. К. Я. Данилевскаго. 2) Женская лѣчебница и родильный институтъ Б. О. Фукса и М. Я. Данилевскаго. 3) Лѣчебница для душевныхъ и нервныхъ больныхъ д-ра И. Я. Платонова. 4) Хирургическая лѣчебница пр. А. Г. Подреза. 5) Лѣчебница д-ра Г. А. Давидовича. 6) Женская лѣчебница и родильный институтъ врачъ Гринберга. 7) Горловая и ушная лѣчебница д-ра Дылина. 8) Лѣчебница по зубнымъ болѣзнямъ В. Я. Липскаго. 9) Частная женская венерическая больница . . . . .	318
Клиники Харьковскаго Ветеринарнаго института . . . . .	320
Аптеки г. Харькова . . . . .	320
Аптекарьскіе магазины г. Харькова . . . . .	320

## Отдѣлъ VIII. Педагогическій.

Императорскій Харьковскій Университетъ . . . . .	321
Харьковскій Практическій Технологическій Институтъ . . . . .	324
Харьковскій Ветеринарный Институтъ . . . . .	324
Харьковская Духовная Семинарія . . . . .	325



Первая Харьковская Мужская Гимназія . . . . .	326
Вторая Харьковская Мужская Гимназія . . . . .	328
Третья Харьковская Мужская Гимназія . . . . .	328
Харьковское Реальное Училище . . . . .	329
Харьковская 6 классная Прогимназія . . . . .	330
Харьковский Институтъ Благородныхъ Дѣвицъ . . . . .	331
Маринская Женская Гимназія . . . . .	332
Вторая Харьковская Женская Гимназія . . . . .	333
Вознесенская Женская Гимназія . . . . .	333
Женская Гимназія Д. Д. Оболенской . . . . .	334
Женская Гимназія Е. Н. Драшковой . . . . .	335
Женская Гимназія Н. Я. Грегорцевичъ . . . . .	336
Харьковская Женская Прогимназія Л. М. Черняковой . . . . .	337
Пансіонъ Е. А. Остроумовой . . . . .	337
Музыкальное Училище съ прогимназ. курсомъ . . . . .	337
Харьковское Коммерческое Училище Императора Александра III . . . . .	338
Харьковское Техническое Железнодорожное Училище . . . . .	340
Харьковское Духовное Училище . . . . .	341
Харьковское Епархіальное Женское Училище . . . . .	341
Харьковское Уѣздное Училище . . . . .	341
Харьковская Частная Женская Воскресная Школа . . . . .	342
Начальныя школы Харьковск. Общества Грамотности . . . . .	342
Харьковское Городское Ремесленное Училище . . . . .	344
Харьковское двухклассное Приходское Училище Ремесл. О-ва . . . . .	344
Первое Харьковское Городское Приходское Училище . . . . .	344
Второе Приходское Училище . . . . .	345
Третье Приходское Училище . . . . .	345
Четвертое Приходское Училище . . . . .	345
Пятое Приходское Училище . . . . .	345
Шестое Приходское Училище . . . . .	345
Александровское Женское Училище . . . . .	345
Женское Начальное Училище Н. И. Ильина . . . . .	345
Мужское Училище при Харьк. Еванг.-лютер. церкви . . . . .	346
Харьковское Училище для слѣпыхъ дѣтей . . . . .	346
Повивальный Институтъ при медц. фак. И. Х. У. . . . .	346
Харьковское Земское Повивальное Училище . . . . .	346
Частныя начальныя школы . . . . .	347
Харьковская школа рисованія . . . . .	347
Первая женская профессиональная школа А. Н. Ильиной-Менчицъ . . . . .	347
Приготовительная школа съ „дѣтскимъ садомъ“ Е. П. Дружковой . . . . .	347
Дѣтская школа М. А. Хохловой . . . . .	348
Приготовительная школа съ „дѣтскимъ садомъ“ О. А. Родіоновой . . . . .	348
Училище и пансіонъ Я. М. Макаровскаго . . . . .	348
Харьковское Земледѣльческое Училище . . . . .	348
Ахтырская 4 классная Женская Прогимназія . . . . .	350
Ахтырская 6 классная Мужская Прогимназія . . . . .	350
Ахтырское Уѣздное Училище . . . . .	351
Богодуховская Женская Прогимназія . . . . .	351
Богодуховское городское 3-хъ клас. Училище . . . . .	352
Богодуховская Мужская Воскресная школа . . . . .	352

Богодуховская Женская Воскресная школа	352
Богодуховская Женская Ремесленная школа	352
Краснокутское Городское двухклассное Герасима Дашкевича Училище	352
Валковское Уѣздное 3-хъ клас. Училище	352
Волчанская Учительская Семинарія	353
Волчанская Женская Прогимназія	355
Волчанское городское 3-хъ клас. Училище	355
Александровская Женская Прогимназія Зміев. земства	355
Зміевское 2-хъ клас. Городское Училище	355
Изюмское Реальное Училище	356
Изюмская Женская Прогимназія	357
Славянская Женская Прогимназія	357
Славянское Городское 4-хъ клас. Училище	357
Кутивская Женская Прогимназія	358
Кутивское Духовное Училище	358
Кутивское Уѣздное Училище	359
Лебединская Женская Прогимназія	359
Лебединское Уѣздное Училище	360
Александровское Штеповское Ремесленное Училище	360
Александровская Старобѣльская Гимназія	360
Александровская Сумская Гимназія	360
Сумская Женская Гимназія	361
Сумское Реальное Училище	361
Сумское Духовное Училище	362
Учрежденія Сумскаго Комитета Грамотности	362

### Отдѣлъ IX. Финансовый.

О Государственномъ Дворянскомъ Земельномъ Банкѣ	363
О Крестьянскомъ Поземельномъ Банкѣ	366
Уставъ Крестьянскаго Поземельнаго Банка	369
Гербовый сборъ	385
Сборы съ доходовъ отъ денежныхъ капиталовъ	386
Обложеніе сборами торговли и промышленности	386
Цѣна вексельной бумаги	387
Табель, опредѣляющая законную подесятинную оцѣнку земель	388
Пошлина съ имуществъ, переходящихъ безмездными способами	388
Льготы по взиманію крѣпостныхъ пошлинъ	388
Объ измѣненіи размѣра пошлины съ застрахованія имуществъ	389
Курсовыя таблицы	390
Таблицы исчисленія процентовъ	392
Дисконтная таблица	394
Дѣятельность кредитныхъ учрежденій Харьковской губ.:	
Харьк. Отдѣленіе Государственнаго Дворянскаго Земельнаго Банка	394
Харьковское Отдѣленіе Крестьянскаго Поземельнаго Банка	394
Харьковскій Земельный Банкъ	395
Харьковская Контора Государственнаго Банка	395
Харьковскій Городской Бушеческій Банкъ	395
Харьковскій Торговый Банкъ	395

Харьковское Отдѣленіе Волжско-Камскаго Коммерческаго Банка . . . . .	396
Харьковское Отдѣленіе Азовско-Донскаго Коммерческаго Банка . . . . .	396
Общество Взаимнаго Кредита Прикащиковъ . . . . .	396
Харьковское Общество Взаимнаго Кредита . . . . .	396
Второе Харьковское Общество Взаимнаго Кредита . . . . .	396
Харьк. Общество Взаимнаго страхованія имуществъ отъ огня . . . . .	397
Общество Взаимн. Кредита Горнопромышленниковъ юга Россіи . . . . .	397
Общество Взаимнаго Кредита Лебдинскаго земства . . . . .	397
Общество Взаимнаго Кредита Изюмскаго земства . . . . .	397
Сумскій Городской Общественный Банкъ . . . . .	397
Сумскій Александровскій крест. сел.-хозяйственный Банкъ . . . . .	397
Сумское Общество взаимнаго страхов. имуществъ отъ огня . . . . .	398
Изюмскій Городской Общественный И. Извъкова Банкъ . . . . .	398
Зміевскій Городской Общественный Донецъ-Захаржевскаго Банкъ . . . . .	398
Славянскій Городской Общественный Банкъ . . . . .	398
Купинскій Городской Общественный Банкъ . . . . .	398
Бѣлопольскій Городской Общественный Банкъ . . . . .	398
Золочевскій Городской Общественный Банкъ . . . . .	398

#### Отдѣлъ X. Желѣзно-дорожный.

Правила примѣненія общаго пассажирскаго тарифа . . . . .	399
Разсчетная таблица провозныхъ платъ съ пассаж. 1, 2 и 3-го класс. и ихъ багажа . . . . .	410
Стоимость проѣзда по ж. д., рассчитанная по кратчайшимъ расстояніямъ, отъ Харькова до разныхъ станцій и городовъ . . . . .	414
Пригороднее сообщеніе раіоновъ городовъ: Курска, Харькова, Симферополя, Севастополя, Александровска . . . . .	418
Станція „Харьковъ“ . . . . .	423
Харьковская городская станція К.-Х.-С. ж. д. . . . .	424
Харьково-Балашевская жел. дорога . . . . .	424
О времени отхода и прихода поѣздовъ въ Харьковъ . . . . .	425

#### Отдѣлъ XI. Торговый.

Русскія и иностранныя мѣры . . . . .	426
Переводъ иностранныхъ мѣръ на русскія . . . . .	426
Русскія и иностранныя монеты . . . . .	427
Таблица для перевода цѣны четверти разнаго вѣса на цѣну пуда . . . . .	428
Ярмарки въ Харьковской губерніи . . . . .	429
О времени производства торговли въ воскресные и праздничные дни въ г. Харьковѣ . . . . .	434
Дѣятельность торгово-промышленныхъ Обществъ:	
Алексѣевское Горнопромышленное Общество . . . . .	434
Голубовское Берестово-Богодуховское Горнопр. Тов. . . . .	434
Товарищество „Коренець и Шниловъ“ . . . . .	434
Товарищество Харьковскаго сахаро-рафинаднаго завода . . . . .	434
Товарищество „Ротермундъ и Вейссе“ . . . . .	435
Веприкское Товарищество . . . . .	435
Товарищество „В. Г. Пономаревъ и П. П. Рыжовъ“ . . . . .	435



Товарищество бар. Э. Э. Бергенгейма	435
Харьковское Общество водоснабженія.	435
Харьковскій газовый завод	435
Бельгійское Общество конно-железной дор. въ г. Харьковѣ.	435
Харьковская Акціонерная Компанія по торговлѣ шерстью	435
Общество „Новая Баварія“	436
Товарищество Боромлянск. вальц. паров. мельницы	436
Первое Общество хмѣлеводства.	436
Харьковская столярная ремесленная Артель.	436
Харьковская Артель портныхъ.	436

## Отдѣлъ XII. Общественно-Городской.

Дѣятельность ученыхъ, благотворительныхъ и др. Обществъ:	
Общество Испытателей Природы	437
Общество Физико-химическихъ Наукъ	437
Общество научной Медицины и Гигіены	437
Историко-филологическое Общество	437
Математическое Общество	438
Харьк. Общество Сельск. Хозяйства и Сельско-Хозяйственной Промышл.	438
Харьковское Отдѣленіе Императорскаго Рус. Техническаго Общества	438
Харьковское Медицинское Общество	438
Харьковское Фармацевтическое Общество	438
Харьковское Благотворительное Общество	439
Харьковское Отдѣленіе Императорскаго Рус. Музыкальнаго Общества	439
Богодуховское Благотворительное Общество	440
Славянское Отдѣленіе Харьковскаго Благотворительнаго Общества	440
Харьк. Отдѣл. Понечительства Императрицы Маріи Александровны о слѣпыхъ.	440
О-во пособія недостаточ. больнымъ, лечущимся на Славянск. минер. водахъ.	441
Харьковское мѣтное Управленіе Рос. Общества Краснаго Креста.	441
Сумскій Комитетъ Общества Краснаго Креста	441
Змиевскій Комитетъ Общества Краснаго Креста	441
Харьковская Община Сестеръ Краснаго Креста	441
Харьковское Общество призрѣнія безпріютныхъ малолѣт. сиротъ.	441
Харьковское Общество вспоможенія Учительницъ и Воспитательницъ	442
Харьковскій Отдѣлъ Православнаго Миссіонерскаго Общества	442
Харьковское Общество Исправительныхъ Пріютовъ	442
Харьк. Общество распространенія въ народѣ грамотности	442
Славянскій Комитетъ Харьковскаго Общества грамотности	442
Сумскій Комитетъ Харьковскаго Общества грамотности	442
Богодуховскій Комитетъ Харьковскаго Общества грамотности.	443
Харьковская Общественная Библіотека	443
Изюмская Общественная Библіотека	443
Марковская Общественная Библіотека	443
Французское Благотворительное Общество	443
Германское Благотворительное Общество	443
Швейцарское Благотворительное Общество	443
Комитетъ Харьковской вспомогательной Медицинской кассы	444
Харьковское Общество послѣдователей гомеопатіи	444
Губернское Дворянское Общество вспоможенія	444



Общество взаимнаго вспомошествованія Прикащиковъ . . . . .	444
Общество взаимнаго вспоможенія Наборщиковъ г. Харькова . . . . .	444
Харьк. Общество взаимнаго вспоможенія занимающихся письменнымъ труд. . . . .	444
Харьковское Общество взаимнаго вспоможенія на случай смерти . . . . .	444
Харьковское Гимнастическое Общество . . . . .	444
Харьковскій Коммерческій Клубъ . . . . .	444
Харьковское Купеческое Собраніе . . . . .	444
Общество любителей сценическаго искусства въ г. Купянскѣ . . . . .	445
Харьковское Общество любителей рыболовства и рыбоводства . . . . .	445
Харьковское Общество любителей охоты . . . . .	445
Харьковское Скаковое Общество . . . . .	445
Харьковское Общество велосипедистовъ любителей . . . . .	445
Ссудо-сберегательная касса служащихъ въ Сумскомъ уѣздномъ земствѣ . . . . .	445
Ссудо-сберегательная касса при Сумскомъ реальномъ училищѣ . . . . .	445
Общество попеченія о бѣдныхъ въ Сумахъ . . . . .	446
Вспомогательная касса Сумскаго мѣщанскаго Общества . . . . .	446
Вспомогательная касса Сумскаго деховаго Общества . . . . .	446
Лицеекое ссудо-сберегательное Товарищество . . . . .	446
Больше-Даниловское ссудо-сберегательное Товарищество . . . . .	446
Изюмское ссудо-сберегательное Товарищество . . . . .	446
Волоховское ссудо-сберегательное Товарищество . . . . .	446
Савинское ссудо-сберегательное Товарищество . . . . .	446
Дневное убѣжище „Ясли“ . . . . .	447
Общество пособія нуждающимся студентамъ Университета . . . . .	447
Общество столовыхъ для недостаточныхъ студентовъ г. Харькова . . . . .	447
Харьковская еврейская дешевая столовая . . . . .	447
Городской ломбардъ . . . . .	447
Харьк. временный Комитетъ по завѣдыванію вывозомъ минер. топлива и соли . . . . .	448

### Отдѣлъ XIII. Административный.

Административное раздѣленіе Харьковской губ.: . . . . .	448
Общій составъ губерніи . . . . .	448
Составъ земскихъ уч. ствовъ и волостей . . . . .	449
Территорія общихъ судебныхъ учреждений Харьковской губ. . . . .	459
Списокъ городовъ, принадлежащихъ къ округу Харьковской Судебной Палаты . . . . .	459
Судебно-слѣдственные участки Харьковской губ. (Харьковскій, Изюмскій, . . . . . Сумскій окружные суды) . . . . .	459
Округа и приходы Харьковской епархіи . . . . .	461
Число военно-конскихъ участковъ Харьк. губ. . . . .	461
Призывные участки Харьковск. губ. по отправленію воинской повин. . . . .	462
Податные участки Харьковской губ. . . . .	464
Судебно-мировые участки г. Харькова . . . . .	464
Полицейскіе участки г. Харькова . . . . .	465
Чины и титулы . . . . .	467

### Отдѣлъ XIV. Метеорологическій.

Результаты наблюденій метеорологической станціи Императорскаго Харьковскаго Университета за 1895 и 1896 гг. . . . .	468
I. Мѣсячныя величины . . . . .	469
II. Температура почвы . . . . .	470



Городскія почтово-телеграфныя Конторы . . . . .	11
Телефонная станція . . . . .	12
Уѣздныя почтово-телеграфныя учрежденія . . . . .	13
Харьковское Дворянское Депутатское Собраніе . . . . .	15
Харьковская Губернская Земская Управа . . . . .	16
Учрежденія подвѣдомственныя губернской земской управѣ:	
Богоугодныя заведенія, фельдшерская школа и Харьковское Земское Пови- вальное Училище . . . . .	16
Харьковская Городская Управа . . . . .	17
Списокъ гласныхъ Харьковской Городской Думы . . . . .	18
Городская Александровская Больница . . . . .	19
Харьковская городская дѣтская больница . . . . .	19
Городская амбулаторная дѣтская Больница и город. Кабинетъ оспоприв. . . . .	20
Городское по воинской повинности Присутствіе . . . . .	20
Харьковское Мѣщанское Управленіе . . . . .	20
Богадѣльня Харьковскаго Мѣщанскаго Общества . . . . .	20
Ремесленная Управа . . . . .	21
Богадѣльня Харьковскаго Ремесленнаго Общества . . . . .	21
Харьковское губернское жандармское Управленіе . . . . .	21
Харьковское жандармское полицейское Управленіе жел. дор. . . . .	21

### Министерство Финансовъ.

Базенная Палата . . . . .	22
Харьковское Губернское Податное Присутствіе . . . . .	23
Харьковское Городское Участковое Присутствіе . . . . .	23
Харьковское Губернское Казначейство . . . . .	23
Губернское Акцизное Управленіе . . . . .	24
Окружныя Акцизныя Управленія . . . . .	24
Харьковское Губернское по питейнымъ дѣламъ Присутствіе . . . . .	25
Харьковская Главная Складочная Таможня . . . . .	25
Харьковская Контора Государственнаго Банка . . . . .	26
Харьковское Отдѣленіе Государств. Дворянскаго Земельнаго Банка . . . . .	27
Харьковское Отдѣленіе Крестьянск. Поземельнаго Банка . . . . .	28
Харьковское Губернское по фабричнымъ дѣламъ Присутствіе . . . . .	28

### Министерство Юстиціи.

Харьковская Судебная Палата . . . . .	28
Советъ присяжныхъ повѣренныхъ округа Харьковской Судебной Палаты . . . . .	29
Присяжные повѣренные округа Харьковской Судебной Палаты . . . . .	29
Помощники присяжныхъ повѣренныхъ округа Харьк. Судебной Палаты . . . . .	31
Харьковский Окружный Судъ . . . . .	32
Харьковский Съездъ Мирowychъ Судей . . . . .	34
Харьковский Городской Сиротскій Судъ . . . . .	35

### Министерство Военное.

Войско 10-го Армейскаго Корпуса . . . . .	35
31-я пѣхотная дивизія . . . . .	35
1-я бригада . . . . .	36



121-й пѣхотный Пензенскій ген.-адъютанта графа Милютина полкъ . . . . .	36
122-й пѣхотный Тамбовскій полкъ . . . . .	37
124-й пѣхотный Воронежскій полкъ . . . . .	39
51-я пѣхотная резервная бригада . . . . .	40
224-й Лебединскій резервный баталіонъ . . . . .	40
222-й Старобѣльскій резервный баталіонъ . . . . .	41
10-я кавалерійская дивизія . . . . .	41
1-й Оренбургскій казачій полкъ . . . . .	42
Артиллерія 10-го армейскаго корпуса . . . . .	42
Управленіе Харьковской мѣстной бригады . . . . .	42
Завѣдующій передвиженіемъ войскъ Харьк. района . . . . .	43
Управленіе коменданта г. Харькова . . . . .	43
Управленіе коменданта желѣзныхъ дорогъ ст.—Харьковъ . . . . .	43
Харьковская конвойная команда . . . . .	43
Управленіе Харьковской инженерной дистанціей . . . . .	43
Харьковскій военный госпиталь . . . . .	43
Харьковскій продовольственный магазинъ . . . . .	43

### Министерство Народнаго Просвѣщенія.

Управленіе Харьковскаго Учебнаго Округа . . . . .	44
Дирекція Народныхъ Училищъ Харьковской губерніи . . . . .	44
Харьковскій Губернскій училищный Совѣтъ . . . . .	44
Императорскій Харьковскій Университетъ . . . . .	45
Харьковскій Практическій Технологическій Институтъ . . . . .	52
Харьковскій Ветеринарный Институтъ . . . . .	53
Харьковская 1-я мужская гимназія . . . . .	54
Харьковская 2-я мужская гимназія . . . . .	54
Харьковская 3-я мужская гимназія . . . . .	55
Харьковское реальное училище . . . . .	55
Харьковская мужская шестиклассная прогимназія . . . . .	56
Харьковская Маріинская женская гимназія . . . . .	57
Харьковская 2-я женская гимназія . . . . .	58
Харьковская Вознесенская женская гимназія . . . . .	59
Харьковская женская гимназія Д. Д. Оболенской . . . . .	60
Харьковская женская гимназія Д. Н. Драшковой . . . . .	60
Женская гимназія Н. Я. Грегорцевичъ . . . . .	61
Женская прогимназія Л. М. Черняковской . . . . .	62
Харьковское коммерческое училище имени Императора Александра III . . . . .	62
Харьковское уѣздное училище . . . . .	63
Харьковское городское ремесленное училище . . . . .	64
Харьковское 2-хъ классное приходское училище ремесленнаго О—ва . . . . .	64
Первое приходское училище . . . . .	64
Второе приходское училище . . . . .	64
Третье приходское училище . . . . .	65
Четвертое приходское училище . . . . .	65
Пятое приходское училище . . . . .	65
Шестое приходское училище . . . . .	65
Первая школа Х. О—ва грамотности . . . . .	65
Вторая школа Х. О—ва грамотности . . . . .	65



Женское ремесленное училище Х. О—ва грамотности.	66
Александровское 2-хъ классное безплатное женское училище	66
Мужское училище при Евангел.-Лютер. церкви . . . . .	66

### **Вѣдомство Императрицы Маріи.**

Институтъ Благородныхъ Дѣвицъ . . . . .	66
---	----

### **Министерство Земледѣлія и Государственныхъ Имуществъ.**

Харьково-Полтавское Управленіе Государственными Имуществами.	67
Харьковскій Лѣсоохранительный Комитетъ.	67

### **Министерство Императорскаго Двора и Удѣловъ.**

Управляющій 7-мъ Харьковскимъ Удѣльнымъ имѣніемъ Кіевскаго Удѣл. Окр . . . . .	67
--	----

### **Государственный Контроль.**

Харьковская Контрольная Палата . . . . .	69
Контроль Курско-Харьково-Севастопольской жел. дороги . . . . .	69

### **Вѣдомство Православнаго Исповѣданія.**

Харьковская Духовная Консисторія . . . . .	71
Духовенство г. Харькова . . . . .	71
Харьковскій Епархіальный Совѣтъ по миссіонерскимъ дѣламъ . . . . .	72
Харьковскій Комитетъ Православнаго Миссіонерскаго Общества . . . . .	72
Харьковскій Епархіальный Училищный Совѣтъ . . . . .	73
Харьковская Духовная Семинарія . . . . .	73
Духовное Училище . . . . .	74
Епархіальное Женское Училище . . . . .	74
Эмеритальная касса духовенства Харьковской епархіи . . . . .	75

### **Министерство Путей Сообщенія.**

Управленіе Курско-Харьково-Севастопольской ж. д.	75
Управленіе Харьковско-Николаевской жел. дороги . . . . .	78
Станція „Харьковъ—Основа“ Балашово-Харьковской линіи Юго-Восточн. ж. д.	79
Харьковское Техническое желѣзнодорожное Училище . . . . .	79
Комитетъ по завѣдыванію вывозомъ минер. топл. и соли . . . . .	80

### **Главное Управленіе Государствен. Коннозаводства.**

Харьковская заводская конюшня . . . . .	80
---	----

### **Министерство Иностранныхъ Дѣлъ.**

Персидское въ г. Харьковѣ консульство . . . . .	80
---	----

### **Вѣдомство Иновѣрческихъ Исповѣданій**

#### **Общественныя учрежденія.**

Общество испытателей природы при Х. Императорскомъ Унив. . . . .	81
Общество научной медицины и гигиены . . . . .	81

Историко-филологическое Общество . . . . .	81
Математическое Общество . . . . .	82
Общество физико-химическихъ наукъ . . . . .	82
Южно-Русское Общество Акклиматизаціи . . . . .	82
Харьковское Общество пчеловодовъ и любителей пчеловодства . . . . .	82
Харьковское О-во Сельскаго Хозяйства . . . . .	83
Харьковское отдѣленіе Императорскаго Рус. Техническаго О-ва . . . . .	83
Южно-Русское Общество Технологовъ . . . . .	83
Харьковское Отдѣл. Императорскаго Русск. Муз. Общества . . . . .	83
Музыкальное училище Харьк. Отд. Музыкальнаго Общества . . . . .	84
Харьковскій Биржевой Комитетъ . . . . .	85
Харьковскій Городской Купеческій Банкъ . . . . .	85
Харьковскій Торговый Банкъ . . . . .	85
Харьковскій Земельный Банкъ . . . . .	85
Отдѣленіе Волжско-Камскаго Коммерческаго Банка въ Харьковѣ . . . . .	86
Харьковское Отдѣленіе Азовско-Донскаго Коммерческаго Банка . . . . .	86
Харьковское Общество Взаимнаго Кредита . . . . .	86
Второе Харьковское Общество Взаимнаго Кредита . . . . .	87
Общество Взаимнаго Кредита Прикащиковъ . . . . .	87
Общество Взаимнаго Кредита Горнопромышленниковъ Юга Россіи . . . . .	87
Харьковское Общество взаимнаго страх. имущ. отъ огня . . . . .	87
Главное агентство страховаго отъ огня Т-ва „Саламандра“ . . . . .	88
Харьковское агентство Россійскаго страховаго О-ва, учр. въ 1827 г. . . . .	88
Харьковское агентство страховаго О-ва „Якорь“ . . . . .	88
Харьковское агентство Сѣвернаго страховаго О-ва . . . . .	88
Главное агентство С.-Петербургскаго страховаго О-ва . . . . .	89
Харьковское О-во распространенія въ народѣ грамотности . . . . .	89
Харьковская Общественная Библиотека . . . . .	89
Харьковское Купеческое Собраніе . . . . .	91
Харьковское Купеческое Общество . . . . .	91
Вспомогат. Общ. Харьк. Купеч. сословія . . . . .	91
Экономическое О-во чиновниковъ г. Харькова . . . . .	91
Советъ сѣзда Горнопромышленниковъ Юга Россіи . . . . .	91
Алексѣевское Горнопромышленное Общество . . . . .	92
Харьковская Акціонерная Компанія по торговлѣ шерстью . . . . .	92
Контора Харьковскаго газоваго завода . . . . .	92
Акціонерное Общество „Новая Баварія“ въ Харьковѣ . . . . .	92
Харьковское Общество любителей хороваго пѣнія . . . . .	93
Харьковское О-во любителей рыбоводства и рыболовства . . . . .	93
Харьковское гимнастическое Общество . . . . .	93
Харьковское Общество водоснабженія . . . . .	93
Управленіе Харьковскихъ конно-желѣз. дорогъ . . . . .	93
О-во взаимнаго вспоможенія учительницъ и воспитательницъ . . . . .	94
О-во взаимнаго вспоможенія прикащиковъ г. Харькова . . . . .	94
О-во взаимнаго вспоможенія наборщиковъ г. Харькова . . . . .	94
О-во взаимнаго вспоможенія на случай смерти . . . . .	94
Харьк. О-во взаимн. вспоможенія занимающихся вѣсьменнымъ трудомъ . . . . .	95
Харьковская артель портныхъ . . . . .	95

**Благотворительныя учрежденія.**

Харьковское Губернское Попечительство Дѣтскихъ Приютовъ	95
Харьковский Дѣтскій Приютъ	96
Харьковское Благотворительное Общество	96
Участковые попечители о бѣдныхъ г. Харькова.	98
Харьковское мѣстное управленіе Россійскаго Общ. Краснаго Креста	98
Харьковская Община сест. милос. Россійск. Общ. Краснаго Креста	98
Харьк. Отд. Попечительства Императрицы Маріи Александровны о слѣпыхъ.	99
Харьковское училище слѣпыхъ дѣтей.	99
Общество призрѣнія безпріютныхъ малолѣтнихъ сиротъ	100
Высочайше утвержденный Комитетъ по сооруженію храма и благотворительныхъ учрежд. на мѣстѣ событія 17-го Октяб. 1888 г.	100
Харьковское Губернское Дворянское Общество вспомошествованія	100
Харьков. окружное правленіе Благотворительнаго О-ва судебного вѣдомства	101
Французское благотворительное Общество	101
Швейцарское благотворительное Общество	101
Германское благотворительное Общество	101
Харьковское Епархіальное попечительство о бѣдныхъ духовнаго званія	101
О-во пособія нуждающимся студентамъ Харьковского Университета	102
О-во столовыхъ для недостаточныхъ студентовъ въ Харьковѣ.	102
О-во попеченія о бѣдныхъ ученикахъ 2-й Харьковской гимназій	102
О-во попеченія о нуждающихся ученикахъ 3-й Харьковской гимназій	103
О-во попеченія о нуждающихся ученикахъ Харьковского реального училища.	103
О-во попеченія о нуждающихся учащихся въ музыкальномъ училищѣ.	103

**Правительственныя, сословныя и общественныя учрежденія въ уѣздахъ Харьковской губерніи.**

Харьковский уѣздъ	104
Ахтырский уѣздъ	110
Богодуховскій уѣздъ	117
Валковский уѣздъ.	124
Волчанскій уѣздъ	129
Зміевскій уѣздъ	135
Июмскій уѣздъ	143
Купянский уѣздъ	154
Лебединскій уѣздъ	160
Старобѣльскій уѣздъ	167
Сумскій уѣздъ.	176

**Добавленіе къ Адресъ-Календарю.**

Правленіе Харьковской артели посыльныхъ въ Харьковѣ	186
Пансіонъ Е. А. Остроумовой	186
Харьковская школа изящныхъ искусствъ	187
Врачи г. Харькова	187
Зубные врачи г. Харькова	191
Ветеринарные врачи г. Харькова	192
Акушерки г. Харькова	192





## Отъ Редакціи.

Харьковскій Губернскій Статистическій Комитетъ, кромѣ своихъ обязательныхъ работъ, въ теченіи всего періода своего существованія въ преобразованномъ видѣ, занимался изданіемъ научно-справочныхъ книгъ. Въ 1862 г. онъ издалъ первую «Памятную Книжку» на 1862 г., въ 1873 г. — первый «Харьковскій Календарь» на 1873 г., въ 1887 г. — первый «Харьковскій Сборникъ», въ качествѣ научно-литературнаго приложенія къ Харьковскому Календарю. Въ текущемъ 1897 году исполнилось, такимъ образомъ, 25 лѣтъ изданію «Харьковскаго Календаря» и 35 лѣтъ изданію Статистическимъ Комитетомъ научно-справочныхъ книгъ.

Учрежденный 30 Марта 1854 г., Харьковскій Статистическій Комитетъ былъ преобразованъ 25 Октября 1861 г. и въ томъ же году приступилъ къ работамъ по изданію справочныхъ свѣдѣній и трудовъ Комитета въ формѣ ежегодно издаваемыхъ «Памятныхъ Книжекъ». Съ 1862 г. по 1868 г., подъ редакціей Я. Я. Голяховскаго, было издано 7 «Памятныхъ Книжекъ». Первые семь выпусковъ «Харьковскаго Календаря», бывшаго до 1873 г. частнымъ изданіемъ, были изданы подъ редакціей И. И. Бѣсядовскаго; «Харьковскіе Календари» за 1880—1883 г. были изданы подъ редакціей И. И. Киткевича, «Харьковскіе Календари» за 1884—1887 гг. подъ редакціей П. С. Ефименка, «Харьковскіе Календари» за 1888—1892 гг. подъ редакціей В. И. Касперова и «Харьковскіе Календари» за 1893—1897 гг. подъ редакціей В. В. Иванова.



ТОРГОВЫЙ ДОМЪ

И. Р. Линденбергъ.  
Харьковъ.

„И. Р. Линденбергъ“

ВЪ ХАРЬКОВЪ.

Существуетъ съ 1869 года.

СКЛАДЪ  
Товарищества Россійско-Американской  
РЕЗИНОВОЙ МАНУФАКТУРЫ.

Ремни резиновые приводные, рукава резиновые  
пожарные, наконечники для сѣялокъ, пальто  
непромокаемыя, рессоры резиновыя, азбестовый  
картонъ, набивка тальковая, предметы для ухода  
за больными, дорожныя принадлежности и проч.  
Магазинъ въ городскомъ домѣ на Николаевской площади,  
уголъ Шляпнаго переулка.

*Паровая фабрика масляныхъ красокъ.*

Краски масляныя, краски сухія, олифа, кисти, лаки и всѣ  
малярныя принадлежности.

Асфальтовый кровельный толь  
и всѣ принадлежности для покрытія крышъ толемъ.

Краски для живописи.  
КРАСКИ ТИПОГРАФСКИЯ.

Прейсъ-курранты бесплатно.

Магазинъ на Рыбной улицѣ, домъ № 15.



# Братья Тольбергъ.

## ФАБРИКА КРАСОКЪ и ЛАКОВЪ

въ Харьковѣ, Университетская ул., №№ 5—6.

—>> ОТДѢЛЕНИЕ: Екатеринославская, № 61. <<—

### Прейсъ-Курантъ

#### НА МАСЛЯНЫЯ КРАСКИ:

За пудъ р. и.		За пудъ р. и.	
<b>БѢЛЫЯ.</b>		<b>Зеленая и голубая.</b>	
Кремнифернейш. № 0 . . . . .	12 —	Мѣдика французская № 00 . . . . .	16 —
Шнеевейс № 0 . . . . .	10 —	" " № 0 . . . . .	14 —
Цинквейс № 0 . . . . .	10 —	" " № 1 . . . . .	12 —
Бѣзла свинц англійскія № 0 . . . . .	8 —	Зелень темная и свѣтлая № 0 . . . . .	10 —
" " " № 1 . . . . .	7 —	" " № 1 . . . . .	8 —
" " " № 2 . . . . .	5. 50	Грунтъ зеленый . . . . .	5 —
<b>Половые желтыя.</b>		Ультрамарины . . . . .	отъ 16 р. до 8 —
Охра франц. золотистая . . . . .	6 —	Вирривовая . . . . .	10 —
" " свѣтлая и темная № 1 . . . . .	6 —	<b>Дикія, сѣрая и черныя.</b>	
" " " " № 2 . . . . .	5 —	Графитная для крышъ (спеціально) . . . . .	7 —
" " " " № 3 . . . . .	4 —	Дикая № 1 . . . . .	6 —
<b>Краеныя.</b>		" " № 2 . . . . .	5 —
Мумія Кемзолская яркая . . . . .	6 —	Сажа голландская . . . . .	6 —
" " № 1 . . . . .	5 —	Колерныя краски . . . . .	отъ 30 р до 5 —
" " № 2 . . . . .	4 —	Эмалевыя лаковыя краски всѣхъ	
Сурикъ желѣзный . . . . .	6 —	цвѣтовъ . . . . .	отъ 24 р до 15 —

#### ТОЛЬ. ГАЗОВАЯ СМОЛА. ОЛЕОНАФТЬ.

ОЛИФА (вареное масло) конопляная, льняная и маковая по курсу дня.

Примѣчаніе. Цѣны назначены франко Харьковъ. При заказахъ свыше 100 рублей дѣлается 1/10-ная скидка по соглашенію.

Краски отираются въ деревянной, желѣзной и жестяной посудѣ; разбѣсь по желанію.

При магазинѣ всегда полный выборъ: лаковъ, сухихъ красокъ, кистей и др. матеріаловъ.

Образцы, цѣны и полный прейсъ-курантъ высылаемъ по требованію немедленно **БЕЗПЛАТНО.**

### С Ж Е Л А Д Ъ

Желѣзныхъ, оловянныхъ и мѣдныхъ товаровъ.

Инструментовъ столярныхъ, кузнечныхъ и разн. строительныхъ принадлежностей.



Больш. скл. всѣхъ въдомствъ сукна, драпа и трико В. Г. Енуровскаго.

„AU BONHEUR DES DAMES“

Grands Magasins du bon marché „Théodore Grigoriewitch Enourowsky“.

Главное депо и самые большіе магазины мануфактуръ новостей по дешев. цѣнамъ  
самыхъ знаменитыхъ россійскихъ и иностранныхъ фабрикъ

# ТЕОДОРА ГРИГОРЬЕВИЧА ЕНУРОВСКАГО

ВЪ ХАРЬКОВѢ (Россія).

Рекомендуютъ: сукна, драпы, трико, плюшь, шерс. фланель, одеяла, плады и пр. Шелковыя матеріи, бархаты, плюшь шелк. и пр. Шерстян. матеріи, полдта, столовое бѣлье, мебельныя матеріи, ковры, скатерти, гардинный тюль и пр. Портьеры плюшев., джутов. и пр. Разн. сортъ платки, льняныя и бумажныя товары. Парча, глизетъ и принад. къ нимъ. Вѣнчальные цвѣты, фата, готовое мужское и дамское бѣлье и все для приданнаго. Зонтики, чулки, носки, шарфы, галстуки и разныя галантерейныя и парфюмерныя товары и пр., и пр., и пр.

Китайская че-су-ча, чай.

Во всѣхъ магазинахъ и отдѣленіяхъ товары получаютъ ежедневно новыя, отличающіеся вкусомъ, свѣжестью и необычайной дешевизной и всегда гораздо дешевле всѣхъ публикуемыхъ такъ называемыхъ

## ДЕШЕВЫХЪ ПРОДАЖЪ И РАСПРОДАЖЪ.

всѣхъ товаровъ по дешев. цѣнамъ

Основныя правила **В. Г. ЕНУРОВСКАГО**: продавать товары оптомъ, а также и въ

розницу только за наличныя деньги безъ запроса и торга.

Товары выносятся изъ магазиновъ только сплошными партиями.

Гр. иностранн. покупателямъ во всю Россію и за границу товары и образцы высылаются съ первою почтою по получении денегъ; за пересылку образцовъ и прейсъ-куранта прилагаются марки, безъ коихъ письма остаются безъ отвѣта. При требованіи образцовъ покорнѣе просимъ сообщать подробнѣе цѣны и цвѣта товаровъ, которые желаютъ выписать.

а) Главныя магазины и склады помѣщаются въ Гостиницкомъ дворѣ (Панская линія), съ восточной стороны кафедральнаго собора, въ собственныхъ помѣщеніяхъ по Горлицовскому переул. и б) отдѣленіе, новое магазини „ДАМСКОЕ СЧАСТЬЕ“, также въ своемъ домѣ, по Горлицовскому переулку въ Бель-Этажѣ.

Спеціальное депо и магазины шелковыхъ матерій, шалей, платковъ и китайской че-су-чи, фанзы и проч., и проч. **ТЕОДОРА ГРИГОРЬЕВИЧА ЕНУРОВСКАГО**.

## БРЕЛОКИ

Въ память Священнаго Коронованія съ портретами **ИХЪ ИМПЕРАТОРСКИХЪ ВЕЛИЧЕСТВЪ**, разрѣшенныя господиномъ Министромъ Двора, художественно исполненныя, продаются по 1 руб. съ пересылкой въ главное депо Мануфактуръ **ТЕОДОРА ГРИГОРЬЕВИЧА ЕНУРОВСКАГО**.

Главное депо, Большіе склады и магазины мануфактуръ Потом. Почет. Гражд. **ТЕОДОРА ГРИГОРЬЕВИЧА ЕНУРОВСКАГО**.

Телеграммы, денежныя суммы и простыя корреспонденціи адресуются:

**ТЕОДОРУ ЕНУРОВСКОМУ — ХАРЬКОВЪ.**

Китайскій чай, че-су-ча очень дешево.

РОССІЙСКІЙ ИМПЕ  РАТОРСКІЙ ДОМЪ.

Его Императорское Величество, Государь Императоръ **Николай Александровичъ**, Самодержецъ Всероссийскій, родился въ 1868 году, 6 Мая (тезоименитство 6 Декабря).

*Августѣйшая Родительница ГОСУДАРЯ ИМПЕРАТОРА,*

Ея Императорское Величество, Государыня Императрица **Марія Θεодоровна**, родилась въ 1847 году, 14 Ноября (тезоименитство 22 Юля); была въ супружествѣ съ Императоромъ Александромъ III (въ Бозѣ почилъ 20 Октября 1894 г.).

*Августѣйшая Супруга ГОСУДАРЯ ИМПЕРАТОРА,*

Ея Императорское Величество, Государыня Императрица **Александра Θεодоровна**, родилась въ 1872 г., 25 Мая (тезоименитство 23 Апрѣля); въ замужествѣ съ 14 Ноября 1894 г. Дочь Великаго Герцога Гессенскаго Людвигъ IV и Супруги Его Великой Герцогини Альсы.

Его Императорское Высочество, Наслѣдникъ Цесаревичъ и Великій Князь **Георгій Александровичъ**, родился въ 1871 г., 27 Апрѣля (тезоименитство 26 Ноября).

*Августѣйшая Дочь ГОСУДАРЯ ИМПЕРАТОРА,*

Ея Императорское Высочество, Великая Княжна **Ольга Николаевна**, родилась въ 1895 г., 3 Ноября (тезоименитство 11 Юля).

*Августѣйшіе Братья и Сестры ГОСУДАРЯ ИМПЕРАТОРА:*

Его Императорское Высочество, Великій Князь **Михаилъ Александровичъ**, род. въ 1878 г., 22 Ноября (тез. 22 Ноября).

Ея Императорское Высочество, Великая Княгиня **Ксения Александровна** (см. далѣ).

Ея Императорское Высочество, Великая Княжна **Ольга Александровна**, род. въ 1882 г., 1 Юня (тез. 11 Юля).

*Августѣйшіе Дяди и Тетки ГОСУДАРЯ ИМПЕРАТОРА:*

Его Императорское Высочество, Великій Князь **Владиміръ Александровичъ**, род. въ 1847 г., 10 Апрѣля (тез. 15 Юля). Супруга Его, Ея Императорское Высочество, Великая Княгиня **Марія Павловна**, род. въ 1854 г.,

2 Мая (тез. 22 Юля). *У нихъ дѣти:* Ихъ Императорскія Высочества: Великій Князь **Кирилль Владиміровичъ**, род. въ 1876 г., 30 Сентября (тез. 11 Мая); Великій Князь **Ворисъ Владиміровичъ**, род. въ 1877 г., 1 Ноября (тез. 2 Мая); Великій Князь **Андрей Владиміровичъ**, род. въ 1879 г., 2 Мая (тез. 30 Ноября); Великая Княжна **Елена Владиміровна**, род. въ 1882 г., 17 Января (тез. 21 Мая).

Его Императорское Высочество, Великій Князь **Алексій Александровичъ**, род. въ 1850 г., 2 Января (тез. 20 Мая).

Его Императорское Высочество, Великій Князь **Сергій Александровичъ**, род. въ 1857 г., 29 Апрѣля (тез. 5 Юля). Супруга Его, Ея Императорское Высочество, Великая Княгиня **Елисавета Ѳеодоровна**, род. въ 1864 г., 20 Октября (тез. 5 Сентября).

Его Императорское Высочество, Великій Князь **Павель Александровичъ**, род. въ 1860 г., 21 Сентября (тез. 29 Юля); былъ въ супружествѣ съ Ея Императорскимъ Высочествомъ, Великою Княгиною Александрою Георгіевною († 12 Сентября 1891 г.). *У него дѣти:* Его Императорское Высочество, Великій Князь **Димитрій Павловичъ**, род. въ 1891 г., 6 Сентября (тез. 21 Сентября); Ея Императорское Высочество, Великая Княжна **Марія Павловна**, род. въ 1890 г., 6 Апрѣля (тез. 22 Юля).

Ея Императорское Высочество, Великая Княгиня **Марія Александровна**, род. въ 1853 г., 5 Октября (тез. 22 Юля); въ супружествѣ съ Его Королевскимъ Высочествомъ, Принцемъ Альфредомъ-Эрнестомъ-Альбертомъ Великобританскимъ, Герцогомъ Саксенъ-Кобургъ-Готскимъ.

Ея Императорское Высочество, Великая Княгиня **Александра Іосифовна**, род. въ 1830 г., 26 Юня (тез. 23 Апрѣля); была въ супружествѣ съ Его Императорскимъ Высочествомъ, Великимъ Княземъ Константиномъ Николаевичемъ († 13 Января 1892 г.). *У нея дѣти:*

Его Императорское Высочество, Великій Князь **Николай Константиновичъ**, род. въ 1850 г., 2 Февраля (тез. 6 Декабря);

Его Императорское Высочество, Великій Князь **Константинъ Константиновичъ**, род. въ 1858 г., 10 Августа (тез. 21 Мая). Супруга Его, Ея Императорское Высочество, Великая Княгиня **Елисавета Маврикіевна**, род. въ 1865 г., 13 Января (тез. 5 Сентября). *У нихъ дѣти:* Ихъ Высочества: Князь **Іоаннъ Константиновичъ**, род. въ 1886 г., 23 Юня (тез. 24 Юня); Князь **Гавриль Константиновичъ**, род. въ 1887 г., 3 Юля (тез. 13 Юля); Князь **Константинъ Константиновичъ**, род. въ 1890 г., 20 Декабря (тез. 21 Мая); Князь **Олего Константиновичъ**, род. въ 1892 г., 15 Ноября (тез. 20 Сентября); Князь **Игорь Константиновичъ**, род. въ 1894 г., 29 Мая (тез. 5 Юня); Княжна **Татіана Константиновна**, род. въ 1890 г., 11 Января (тез. 12 Января).

Его Императорское Высочество, Великій Князь **Димитрій Константиновичъ**, род. въ 1860 г., 1 Юня (тез. 21 Сентября);

Ея Королевское Величество, Королева Эллиновъ **Ольга Константиновна**, род. въ 1851 г., 22 Августа (тез. 11 Юля); въ супружествѣ съ Его Величествомъ, Королемъ Эллиновъ **Георгомъ I**.



Ея Императорское Высочество, Великая Княгиня **ВѢРА КОНСТАНТИНОВНА**, род. въ 1854 г., 4 Февраля (тез. 17 Сентября); была въ супружествѣ съ Ею Королевскимъ Высочествомъ, Герцогомъ Вильгельмомъ-Евгениемъ Виртембергскимъ.

Ея Императорское Высочество, Великая Княгиня **АЛЕКСАНДРА ПЕТРОВНА**, род. въ 1838 г., 21 Мая (тез. 23 Апрѣля); была въ супружествѣ съ Ею Императорскимъ Высочествомъ, Великимъ Княземъ Николаемъ Николаевичемъ Старшимъ († 13 Апрѣля 1891 года). У нея дѣти:

Ею Императорское Высочество, Великій Князь **НИКОЛАЙ НИКОЛАЕВИЧЪ**, род. въ 1856 г., 6 Ноября (тез. 27 Юля);

Ею Императорское Высочество, Великій Князь **ПЕТРЪ НИКОЛАЕВИЧЪ**, род. въ 1864 г., 10 Января (тез. 29 Юня). Супруга Ею, Ея Императорское Высочество, Великая Княгиня **МИЛИЦА НИКОЛАЕВНА**, род. въ 1866 г., 14 Юли (тез. 19 Юля). У нихъ дѣти: Ею Высочество, Князь **РОМАНЪ ПЕТРОВИЧЪ**, род. въ 1896 г., 6 Октября; Ея Высочество, Княжна **МАРИНА ПЕТРОВНА**, род. въ 1892 г., 28 Февраля (тез. 28 Февраля).

Ею Императорское Высочество, Великій Князь **МИХАИЛЬ НИКОЛАЕВИЧЪ**, род. въ 1832 г., 13 Октября (тез. 8 Ноября); былъ въ супружествѣ съ Ея Императорскимъ Высочествомъ, Великою Княгинею Ольгою Теодоровною († 31 Марта 1891 г.). У него дѣти:

Ею Императорское Высочество, Великій Князь **НИКОЛАЙ МИХАИЛОВИЧЪ**, род. въ 1859 г., 14 Апрѣля (тез. 6 Декабря);

Ею Императорское Высочество, Великій Князь **МИХАИЛЬ МИХАИЛОВИЧЪ**, род. въ 1861 г., 4 Октября (тез. 8 Ноября);

Ею Императорское Высочество, Великій Князь **ГЕОРГІЙ МИХАИЛОВИЧЪ**, род. въ 1863 г., 11 Августа (тез. 26 Ноября);

Ею Императорское Высочество, Великій Князь **АЛЕКСАНДРЪ МИХАИЛОВИЧЪ**, род. въ 1866 г., 1 Апрѣля (тез. 30 Августа). Супруга Ею, Ея Императорское Высочество, Великая Княгиня **КСЕНІЯ АЛЕКСАНДРОВНА**, род. въ 1875 г., 25 Марта (тез. 24 Января). У нихъ дѣти: Ея Высочество, Княжна **ИРИНА АЛЕКСАНДРОВНА**, род. въ 1895 г., 3 Юля (тез. 5 Мая).

Ею Императорское Высочество, Великій Князь **СЕРГІЙ МИХАИЛОВИЧЪ**, род. въ 1869 г., 16 Сентября (тез. 25 Сентября).

Ея Императорское Высочество, Великая Княгиня **АНАСТАСІЯ МИХАИЛОВНА**, род. въ 1860 г., 16 Юля (тез. 22 Декабря); въ супружествѣ съ Ею Королевскимъ Высочествомъ, Великимъ Герцогомъ Мекленбургъ-Шверинскимъ Фридрихомъ-Францемъ.

# ТИПОГРАФІЯ

Телефонъ № 432.

Телефонъ № 432.

ХАРЬКОВСКАГО

## Губернскаго Правленія

*Петровскій пер., домъ № 17,*

имѣетъ честь довести до свѣдѣнія гг. заказчиковъ городскихскихъ и иногороднихъ, что

Типографіею вновь приобретено большое количество русскихъ и заграничныхъ шрифтовъ, бордюровъ и разныхъ другихъ матеріаловъ, что даетъ возможность принимать самыя разнообразныя обширныя изданія,

а также всевозможныя мелкія работы для казенныхъ, общественныхъ и частныхъ учреждений

**ПО УМѢРЕННЫМЪ ЦѢНАМЪ.**

*Визитныя карточки 100 шт. 1 руб.*

Пріемъ частныхъ заказовъ ежедневно отъ 8 ч. утра до 6 ч. веч., а въ праздничныя дни отъ 9 до 1 ч. дня.

**ПРИ ТИПОГРАФИИ ИМѢЕТСЯ СЛОВОЛИТНЯ.**

Принимается отливка для типографій города Харькова и уѣздныхъ, а также и другихъ городовъ изъ доставленнаго гарта или свинца: квадратовъ, круглыхъ, полукруглыхъ, шпаций на разнѣ кесли и пункты, шпоровъ на разнѣ размѣры и пункты, а также и бабишекъ на разнѣ размѣры.

**ПЕРЕПЛЕТНОЕ ЗАВЕДЕНІЕ.**

Пріемъ всевозможныхъ переплетовъ.

## Астрономическій Календарь.

### Элементы тѣлъ солнечной системы.

Диаметръ солнца равняется 1,305,100 верст. или 109 диаметрамъ земли. Масса солнца въ 328,129 превосходитъ массу земли, плотность же составляетъ 0,25 плотности земли.

Въ нижеслѣдующей таблицѣ помѣщены некоторыя изъ элементовъ большихъ планетъ солнечной системы.

ПЛАНЕТЫ.	Среднее разстояніе отъ солнца въ миллион. верстъ.	Продолжительность полнаго оборота вокругъ солнца въ средн. суткахъ.	Экваторіальный діаметръ въ верст.	Масса, принимаемая массу земли за единицу.	Плотность, приним. плотность земли за единицу.	Время оборота на осн.
Меркурій.	54	87,97	4.420	0,66	1,47	88 суток.
Венера . . .	101	224,70	11.910	0,79	0,61	225 ..
Земли . . . .	139	365,26	11.958	1,00	1,00	23ч. 56м. 4с.
Марсъ . . . .	212	686,98	6.340	0,10	0,71	24 .. 37 .. 23..
Юпитеръ . . .	725	4.332,59	132.800	308,99	0,24	9 .. 55 .. 34..
Сатурнъ . . .	1.329	10.759,34	111.800	91,92	0,13	10 .. 16 .. —..
Уранъ . . . .	2.673	30.688,39	47.100	13,52	0,23	?
Нептунъ . . .	4.188	60.181,11	58.600	22,53	0,41	?

Изъ большихъ планетъ имѣютъ спутниковъ: Земля 1 спутн. (луна); Марсъ 2 спутн.; Юпитеръ 5 спутн.; Сатурнъ 8 спутн. и систему колецъ; Уранъ 4 спутн.; Нептунъ 1 спутн.—Продолжительность полнаго оборота луны вокругъ земли 27,32 сутокъ, продолжительность синодическаго оборота (отъ одного новолунія къ слѣдующему) 29,53 сутокъ, діаметръ луны 3,259 верстъ; масса, принимаемая массу земли за единицу, 1/81, плотность луны 0,60 плотности земли. Время оборота луны на осн равно времени полнаго ея оборота вокругъ земли, т. е. равно 27,32 сутокъ.

Кромѣ большихъ планетъ, солнечной системѣ принадлежитъ весьма значительное число малыхъ планетъ или астероидовъ. Число найденныхъ до начала 1896 г. малыхъ планетъ составляетъ 408. Орбиты всѣхъ этихъ планетъ помѣщаются между орбитами Марса и Юпитера. Въ настоящее время извѣстно 15 такъ называемыхъ періодическихъ кометъ, которыя, подобно планетамъ, постоянно движутся вокругъ солнца, въ промежутки времени отъ 3,3 до 76,4 года.



## Моменты восхода и заката центра солнца въ г. Харьковѣ.

Мѣсяцы.	ЯНВАРЬ.		ФЕВРАЛЬ.		МАРТЪ.		АПРѢЛЬ.		МАЙ.		ЮНЬ.	
	ВОС.		ЗАК.		ВОС.		ЗАК.		ВОС.		ЗАК.	
	Ч.	М.	Ч.	М.	Ч.	М.	Ч.	М.	Ч.	М.	Ч.	М.
1	7 57	4 21	7 17	5 12	6 20	6 0	5 14	6 48	4 20	7 34	3 52	8 8
2	7 57	4 22	7 16	5 14	6 18	6 2	5 12	6 50	4 18	7 35	3 52	8 8
3	7 56	4 24	7 14	5 16	6 16	6 3	5 10	6 51	4 17	7 37	3 52	8 9
4	7 55	4 26	7 12	5 18	6 14	6 5	5 7	6 53	4 15	7 39	3 52	8 9
5	7 54	4 28	7 10	5 20	6 12	6 6	5 5	6 55	4 13	7 40	3 52	8 10
6	7 53	4 29	7 8	5 22	6 10	6 8	5 3	6 57	4 12	7 41	3 52	8 10
7	7 52	4 31	7 6	5 23	6 8	6 9	5 1	6 58	4 11	7 43	3 52	8 10
8	7 51	4 32	7 4	5 25	6 6	6 11	4 59	7 0	4 10	7 44	3 52	8 10
9	7 50	4 34	7 2	5 26	6 4	6 12	4 57	7 1	4 8	7 45	3 52	8 11
10	7 49	4 35	7 0	5 28	6 2	6 14	4 55	7 3	4 7	7 46	3 52	8 11
11	7 48	4 37	6 58	5 30	5 59	6 15	4 54	7 4	4 6	7 47	3 53	8 11
12	7 47	4 38	6 56	5 31	5 57	6 17	4 52	7 6	4 5	7 49	3 53	8 11
13	7 46	4 40	6 54	5 33	5 55	6 18	4 50	7 7	4 4	7 50	3 53	8 11
14	7 44	4 42	6 52	5 35	5 53	6 20	4 48	7 9	4 3	7 51	3 54	8 11
15	7 42	4 44	6 50	5 37	5 50	6 22	4 46	7 10	4 2	7 52	3 54	8 11
16	7 41	4 46	6 48	5 39	5 48	6 24	4 45	7 11	4 2	7 53	3 54	8 11
17	7 40	4 47	6 46	5 40	5 46	6 25	4 43	7 13	4 1	7 54	3 55	8 11
18	7 39	4 49	6 44	5 42	5 44	6 27	4 41	7 14	4 0	7 55	3 56	8 11
19	7 37	4 51	6 42	5 43	5 42	6 28	4 39	7 16	3 59	7 56	3 56	8 11
20	7 36	4 52	6 40	5 45	5 40	6 30	4 38	7 17	3 58	7 57	3 57	8 10
21	7 35	4 54	6 38	5 47	5 37	6 31	4 36	7 19	3 58	7 58	3 57	8 10
22	7 33	4 56	6 36	5 48	5 35	6 32	4 34	7 20	3 57	7 59	3 58	8 9
23	7 32	4 57	6 33	5 50	5 33	6 34	4 32	7 22	3 56	8 0	3 59	8 8
24	7 30	4 59	6 31	5 52	5 31	6 36	4 30	7 24	3 55	8 1	4 0	8 8
25	7 29	5 1	6 29	5 54	5 28	6 38	4 28	7 25	3 55	8 2	4 1	8 7
26	7 27	5 2	6 27	5 55	5 26	6 39	4 27	7 27	3 54	8 3	4 2	8 7
27	7 26	5 4	6 25	5 57	5 24	6 41	4 25	7 28	3 54	8 4	4 3	8 6
28	7 24	5 6	6 23	5 58	5 22	6 42	4 24	7 30	3 53	8 5	4 4	8 9
29	7 22	5 7	—	—	5 20	6 44	4 22	7 31	3 53	8 6	4 5	8 5
30	7 21	5 9	—	—	5 18	6 45	4 21	7 32	3 53	8 6	4 6	8 4
31	7 19	5 11	—	—	5 16	6 47	—	—	3 52	8 7	—	—

## Моменты восхода и заката центра солнца въ г. Харьковѣ.

Мѣсяцы.	ЮЛЬ.				АВГУСТЪ.				СЕНТЯБРЬ.				ОКТАБРЬ.				НОЯБРЬ.				ДЕКАБРЬ.			
	ВОС.		ЗАК.		ВОС.		ЗАК.		ВОС.		ЗАК.		ВОС.		ЗАК.		ВОС.		ЗАК.		ВОС.		ЗАК.	
	Ч.	М.	Ч.	М.	Ч.	М.	Ч.	М.	Ч.	М.	Ч.	М.	Ч.	М.	Ч.	М.	Ч.	М.	Ч.	М.	Ч.	М.	Ч.	М.
1	4	7	8	4	4	47	7	21	5	34	6	17	6	20	5	12	7	11	4	17	7	52	3	56
2	4	8	8	3	4	49	7	19	5	36	6	15	6	22	5	10	7	13	4	16	7	53	3	56
3	4	9	8	2	4	50	7	17	5	37	6	12	6	23	5	8	7	14	4	15	7	54	3	57
4	4	10	8	1	4	52	7	16	5	39	6	10	6	25	5	6	7	16	4	13	7	55	3	57
5	4	11	8	0	4	53	7	14	5	40	6	8	6	26	5	4	7	18	4	12	7	55	3	57
6	4	12	7	59	4	55	7	12	5	41	6	6	6	28	5	2	7	19	4	11	7	56	3	57
7	4	13	7	58	4	56	7	10	5	43	6	4	6	29	5	0	7	21	4	10	7	57	3	58
8	4	14	7	57	4	57	7	8	5	44	6	2	6	31	4	58	7	22	4	9	7	57	3	58
9	4	15	7	56	4	59	7	6	5	46	6	0	6	33	4	56	7	24	4	8	7	58	3	59
10	4	16	7	55	5	1	7	4	5	47	5	58	6	34	4	54	7	25	4	7	7	58	3	59
11	4	18	7	54	5	3	7	2	5	49	5	55	6	36	4	53	7	27	4	6	7	59	4	0
12	4	19	7	53	5	4	7	0	5	50	5	53	6	37	4	51	7	28	4	5	7	59	4	0
13	4	21	7	51	5	5	6	58	5	51	5	51	6	39	4	49	7	30	4	4	8	0	4	1
14	4	22	7	49	5	7	6	56	5	53	5	49	6	40	4	47	7	31	4	4	8	0	4	1
15	4	24	7	48	5	8	6	54	5	54	5	47	6	42	4	45	7	32	4	3	8	0	4	2
16	4	25	7	47	5	10	6	52	5	56	5	45	6	44	4	44	7	34	4	2	8	1	4	3
17	4	26	7	45	5	11	6	50	5	57	5	43	6	45	4	42	7	35	4	1	8	1	4	4
18	4	27	7	44	5	12	6	48	5	59	5	41	6	47	4	40	7	36	4	1	8	1	4	5
19	4	29	7	43	5	14	6	46	6	0	5	38	6	49	4	38	7	38	4	0	8	1	4	6
20	4	30	7	41	5	15	6	44	6	2	5	35	6	51	4	36	7	40	3	59	8	1	4	7
21	4	32	7	40	5	17	6	42	6	4	5	33	6	53	4	34	7	41	3	58	8	1	4	8
22	4	34	7	38	5	19	6	39	6	6	5	31	6	54	4	33	7	43	3	58	8	1	4	9
23	4	35	7	36	5	21	6	37	6	7	5	29	6	56	4	31	7	44	3	57	8	1	4	10
24	4	36	7	34	5	22	6	35	6	9	5	27	6	57	4	29	7	45	3	57	8	0	4	11
25	4	38	7	33	5	23	6	32	6	10	5	25	6	59	4	28	7	46	3	57	8	0	4	12
26	4	39	7	31	5	25	6	30	6	12	5	23	7	1	4	26	7	47	3	57	8	0	4	14
27	4	41	7	29	5	26	6	28	6	13	5	21	7	2	4	25	7	48	3	57	8	0	4	15
28	4	42	7	28	5	28	6	26	6	15	5	19	7	4	4	23	7	49	3	56	7	59	4	16
29	4	43	7	26	5	29	6	24	6	16	5	17	7	6	4	22	7	50	3	56	7	59	4	17
30	4	45	7	25	5	30	6	22	6	18	5	15	7	8	4	20	7	51	3	56	7	58	4	19
31	4	46	7	23	5	32	6	20	—	—	—	—	7	10	4	18	—	—	—	—	7	58	4	20

## ВРЕМЕНА ГОДА.

Начало весны — 8 Марта в 10 час. 41 мин. утра.  
 Начало лета — 9 Июня в 6 .. 48 .. ..  
 Начало осени — 10 Сентября в 9 .. 14 .. вечера.  
 Начало зимы — 9 Декабря в 3 .. 38 .. ..

## ФАЗЫ ЛУНЫ.

Фазы луны.	Январь.			Февраль.			Мартъ.			Апрѣль.			Май.			Іюнь.		
	Числа.	Часы.	Мин.	Числа.	Часы.	Мин.	Числа.	Часы.	Мин.	Числа.	Часы.	Мин.	Числа.	Часы.	Мин.	Числа.	Часы.	Мин.
☾ Полнолуи.	6	10	42 в.	5	0	36 в.	6	11	53 в.	5	8	50 у.	4	4	20 в.	1	11	27 в.
☾ Посл. чет.	13	10	34 в.	12	6	9 у.	13	2	25 в.	12	0	13 у.	11	12	0 у.	10	1	49 у.
☾ Новолун.	20	10	39 в.	19	2	22 в.	21	6	49 у.	19	11	12 в.	19	2	51 в.	18	5	21 у.
☾ Перв. чет.	28	9	51 в.	27	5	54 в.	29	10	52 у.	28	0	2 у.	27	9	28 у.	25	3	57 в.
Фазы луны.	Іюль.			Августъ.			Сентябрь.			Октябрь.			Ноябрь.			Декабрь.		
☾ Полнолуи.	2	7	18 у.	—	—	—	—	—	—	—	—	—	—	—	—	—	—	—
☾ Посл. чет.	9	5	34 в.	8	10	55 у.	7	5	16 у.	6	11	34 в.	5	4	27 в.	5	6	47 у.
☾ Новолун.	17	6	23 в.	16	5	54 у.	14	4	12 в.	14	1	53 у.	12	11	45 у.	11	10	20 в.
☾ Перв. чет.	24	8	50 в.	23	1	38 у.	21	7	57 у.	20	5	2 в.	19	5	40 у.	18	9	52 в.
☾ Полнолуи.	31	4	48 в.	30	4	37 у.	28	7	7 в.	28	0	15 в.	27	7	20 у.	27	2	50 у.

## ЗАТМЕНИЯ.

Въ 1897 г. будутъ два солнечныхъ и одно лунное затменія.

1) Кольцеобразное солнечное затменіе 20 Января (въ Харьковѣ невидимо).

Начало затменія вообще . . . . . 7 ч. 48 м. веч.

„ кольцеобразнаго затменія . . . . . 8 „ 50 „ „

Конецъ „ „ „ „ . . . . . 0 „ 31 „ утра.

„ затменія вообще . . . . . 1 „ 33 „ „

Затменіе видимо: въ Средней Америкѣ, въ Южной Америкѣ за исключеніемъ юго-восточнаго берега, въ южной половинѣ Великаго Океана и на юго-восточномъ берегу Австраліи.

2) Кольцеобразное солнечное затменіе 17 Іюля (въ Харьковѣ невидимо).

Начало затменія вообще . . . . . 3 ч. 27 м. веч.

„ кольцеобразнаго затменія . . . . . 4 „ 30 „ „

Конецъ „ „ „ „ . . . . . 8 „ 15 „ „

„ затменія вообще . . . . . 9 „ 17 „ „

Затменіе видимо: на западномъ берегу Африки, въ Атлантическомъ Океанѣ, въ южной половинѣ Северной Америки, въ Средней Америкѣ и въ северной половинѣ Южной Америки.

3) Частное затменіе луны 27 Декабря (въ Харьковѣ видимо).

Начало затменія . . . . . 2 ч. 12 м. утра.

Конецъ „ „ „ „ . . . . . 3 „ 47 „ „

Величина затменія въ частяхъ луннаго діаметра 0,16.

Затменіе видимо: въ Европѣ, Африкѣ, Азіи, за исключеніемъ крайняго востока, въ Атлантическомъ Океанѣ и на западномъ берегу Америки.



## Таблица времени восходовъ и закатовъ большихъ планетъ для Г. ХАРЬКОВА.

(Часы отъ полудня до полуночи означаются знакомъ + и отъ полуночи до полудня знакомъ —).

	МЕРКУРИЙ.		ВЕНЕРА.		МАРСЪ.		ЮПИТЕРЪ.		САТУРНЪ.		
	ВОС. ЗАК.		ВОС. ЗАК.		ВОС. ЗАК.		ВОС. ЗАК.		ВОС. ЗАК.		
	Ч.	М.	Ч.	М.	Ч.	М.	Ч.	М.	Ч.	М.	Ч.
Январь	1	-8 36	+5 54	-9 50	+ 8 22	+ 0 43	- 5 29	+ 8 23	-10 3	- 3 40	+ 0 48
"	11	7 19	4 43	9 27	8 49	+ 0 5	- 4 51	+ 7 40	- 9 24	- 3 5	+ 0 11
"	21	6 20	3 20	9 2	9 14	-11 31	- 4 19	+ 6 54	- 8 43	- 2 28	-11 34
"	31	6 6	2 52	8 36	9 36	-11 2	- 3 51	+ 6 8	- 8 1	- 1 52	-10 56
Февраль	10	6 6	3 2	8 8	9 56	-10 35	- 3 26	+ 5 21	- 7 20	- 1 14	-10 18
"	20	6 5	3 35	7 40	10 12	-10 11	- 3 3	+ 4 35	- 6 33	- 0 36	- 9 40
Мартъ	2	6 0	4 24	7 8	10 22	- 9 50	- 2 42	+ 3 49	- 5 51	+11 52	- 9 0
"	12	5 51	5 25	6 33	10 23	- 9 31	- 2 23	+ 3 4	- 5 10	+11 13	- 8 21
"	22	5 40	6 40	5 53	10 7	- 9 15	- 2 3	+ 2 20	- 4 30	+10 31	- 7 41
Апрѣль	1	5 31	8 1	5 11	9 27	- 9 1	- 1 43	+ 1 37	- 3 49	+ 9 50	- 7 0
"	11	5 21	9 5	4 29	8 17	- 8 49	- 1 21	+ 0 57	- 3 9	+ 9 7	- 6 19
"	21	5 6	9 22	3 51	6 53	- 8 40	- 0 58	+ 0 18	- 2 30	+ 8 24	- 5 38
Май	1	4 44	8 40	3 18	5 40	- 8 31	- 0 35	-11 41	- 1 51	+ 7 41	- 4 57
"	11	4 9	7 21	2 50	4 50	- 8 24	- 0 12	-11 5	- 1 13	+ 6 57	- 4 11
"	21	3 33	7 15	2 26	4 22	- 8 17	+11 45	-10 31	- 0 35	+ 6 14	- 3 30
"	31	3 3	6 53	2 4	4 10	- 8 11	+11 19	- 9 58	+11 58	+ 5 31	- 2 49
Июнь	10	2 46	6 12	1 46	4 8	- 8 5	+10 53	- 9 27	+11 21	+ 4 49	- 2 7
"	20	2 52	7 4	1 29	4 15	- 8 1	+10 25	- 8 56	+10 44	+ 4 7	- 1 27
"	30	3 37	7 59	1 17	4 25	- 7 55	+ 9 57	- 8 26	+10 8	+ 3 26	- 0 46
Июль	10	4 50	8 26	1 9	4 39	- 7 50	+ 9 30	- 7 57	+ 9 33	+ 2 46	- 0 6
"	20	6 0	8 26	1 7	4 51	- 7 48	+ 9 0	- 7 29	+ 8 57	- 2 7	+11 27
"	30	6 54	8 12	1 11	5 1	- 7 42	+ 8 32	- 7 1	+ 8 21	+ 1 28	+10 48
Августъ	9	7 23	7 47	1 22	5 8	- 7 38	+ 8 4	- 6 33	+ 7 45	+ 0 51	+10 9
"	19	7 52	7 16	1 39	5 9	- 7 36	+ 7 34	- 6 6	+ 7 10	+ 0 15	+ 9 31
"	29	7 35	6 35	2 1	5 5	- 7 32	+ 7 6	- 5 39	+ 6 33	-11 39	+ 8 53
Сентябрь	8	6 17	5 49	2 27	4 57	- 7 30	+ 6 38	- 5 11	+ 5 59	-11 3	+ 8 15
"	18	4 44	5 14	2 52	4 46	- 7 28	+ 6 10	- 4 45	+ 5 23	-10 29	+ 7 37
"	28	4 32	4 58	3 21	4 31	- 7 27	+ 5 43	- 4 16	+ 4 48	- 9 55	+ 7 1
Октябрь	8	5 17	4 45	3 49	4 15	- 7 26	+ 5 18	- 3 48	+ 4 12	- 9 21	+ 6 25
"	18	6 15	4 33	4 18	3 58	- 7 26	+ 4 54	- 3 20	+ 3 36	- 8 48	+ 5 48
"	28	7 10	4 24	4 49	3 41	- 7 24	+ 4 32	- 2 51	+ 3 1	- 8 15	+ 5 11
Ноябрь	7	8 2	4 20	5 19	3 27	- 7 25	+ 4 11	- 2 22	+ 2 24	- 7 42	+ 4 36
"	17	8 48	4 28	5 49	3 15	- 7 26	+ 3 52	- 1 51	+ 1 47	- 7 8	+ 4 0
"	27	9 20	4 50	6 20	3 8	- 7 24	+ 3 36	- 1 19	+ 1 11	- 6 35	+ 3 25
Декабрь	7	9 28	5 22	6 48	3 6	- 7 22	+ 3 22	- 0 47	+ 0 33	- 6 3	+ 2 49
"	17	8 54	5 24	7 11	3 13	- 7 18	+ 3 12	- 0 12	-11 56	- 5 29	+ 2 13
"	27	-7 25	+4 11	-7 26	+ 3 28	- 7 11	+ 3 5	+11 34	-11 19	- 4 55	+ 1 37

### УРАВНЕНІЕ ВРЕМЕНИ.

Прибавить къ истинному времени для получения среднего времени.

М. С.		М. С.		М. С.		М. С.		М. С.		М. С.	
Янв. 1	+ 9 6	М-р. 12	+6 15	Май 11	-3 28	И-л. 10	+6 12	Сев. 8	- 6 44	Н-б. 7	-14 23
" 11	+12 11	" 22	+3 13	" 21	-2 13	" 20	+6 5	" 18	-10 7	" 17	-11 23
" 21	+13 59	Апр. 1	+0 26	" 31	-0 22	" 30	+4 57	" 28	-13 3	" 27	- 7 17
" 31	+14 26	" 11	-1 49	И-в. 10	+1 46	Авг. 9	+2 54	Окт. 8	-15 12	Дек. 7	- 2 30
Ф-в. 10	+13 37	" 21	-3 17	" 20	+3 49	" 19	+0 6	" 18	-16 15	" 17	+ 2 28
" 20	+11 48	Май 1	-3 50	" 30	+5 24	" 29	-3 13	" 28	-16 0	" 27	+ 7 2
Мар. 2	+ 9 14										

## Сравнительная таблица времени на разныхъ пунктахъ земнаго шара.

(Утро отъ 4 до 10 ч., день отъ 10 до 4 ч., вечеръ отъ 4 до 10 ч. и ночь отъ 10 до 4 ч.)

Когда въ Харьковѣ 12 часовъ дня, то въ другихъ мѣстахъ:

I. Въ Россіи.											
	ч.	м.	с.		ч.	м.	с.		ч.	м.	с.
Або . . . . .	11	4	12 д.	Одесса . . . . .	11	38	8 д.	Бухарестъ . . . . .	11	19	31 д.
Архангельскъ . . . . .	12	17	10 "	Омскъ . . . . .	2	28	36 "	Ашны . . . . .	11	10	0 "
Астрахань . . . . .	12	47	14 "	Орелъ . . . . .	11	59	22 "	Софія . . . . .	11	8	25 "
Баку . . . . .	12	54	27 "	Оренбургъ . . . . .	1	15	33 "	Буданешть . . . . .	10	51	19 "
Бердичевъ . . . . .	11	33	23 "	Пенза . . . . .	12	35	13 "	Мысь-Доб.-Над. . . . .	10	49	0 "
Благоуспенскъ . . . . .	4	45	30 в.	Пермь . . . . .	1	20	10 "	Стокгольмъ . . . . .	10	47	20 "
Бобруйскъ . . . . .	11	32	0 д.	Петрозаводскъ . . . . .	11	52	40 "	Бѣлградъ . . . . .	10	47	3 "
Варшава . . . . .	10	59	13 "	Плоцкъ . . . . .	10	53	49 "	Вѣна . . . . .	10	40	36 "
Вильно . . . . .	11	16	14 "	Полтава . . . . .	11	53	23 "	Неаполь . . . . .	10	32	7 "
Витебскъ . . . . .	11	35	56 "	Псковъ . . . . .	11	28	25 "	Дрезденъ . . . . .	10	30	0 "
Владивостокъ . . . . .	6	22	39 в.	Ревель . . . . .	11	14	5 "	Берлинъ . . . . .	10	28	40 "
Владикавказъ . . . . .	12	33	48 д.	Рига . . . . .	11	11	39 "	Копенгагенъ . . . . .	10	25	24 "
Владиміръ . . . . .	12	16	45 "	Ростовъ-на-Д. . . . .	12	13	57 "	Римъ . . . . .	10	25	1 "
Вологда . . . . .	12	14	39 "	Рязань . . . . .	12	14	5 "	Мюнхенъ . . . . .	10	21	32 "
Воронежъ . . . . .	12	11	52 "	Самара . . . . .	12	55	25 "	Христианія . . . . .	10	17	59 "
Выборгъ . . . . .	11	30	0 "	С.-Петербургъ . . . . .	11	36	24 "	Тунисъ . . . . .	10	15	46 "
Вятка . . . . .	12	53	49 "	Саратовъ . . . . .	12	39	24 "	Штуттгартъ . . . . .	10	11	48 "
Гельсингфорсъ . . . . .	11	14	55 "	Семипалатинскъ . . . . .	2	55	28 "	Бернъ . . . . .	10	4	51 "
Гродно . . . . .	11	0	24 "	Симбирскъ . . . . .	12	48	43 "	Амстердамъ . . . . .	9	54	38 у.
Двинскъ . . . . .	11	21	4 "	Симферополь . . . . .	11	51	30 "	Брюссель . . . . .	9	52	34 "
Екатеринославъ . . . . .	11	55	23 "	Смоленскъ . . . . .	11	43	20 "	Марсель . . . . .	9	46	40 "
Елисаветградъ . . . . .	11	44	15 "	Ставрополь . . . . .	12	23	4 "	Парижъ . . . . .	9	44	26 "
Житомиръ . . . . .	11	29	45 "	Ст. Михель . . . . .	11	24	7 "	Лондонъ . . . . .	9	35	6 "
Иркутскъ . . . . .	4	32	14 в.	Сувалки . . . . .	11	6	47 "	Мадридъ . . . . .	9	20	20 "
Казань . . . . .	12	51	35 д.	Сѣдлецъ . . . . .	11	4	12 "	О-въ св. Елены . . . . .	9	12	10 "
Калишъ . . . . .	10	47	27 "	Тавастгусъ . . . . .	11	12	58 "	Лиссабонъ . . . . .	8	58	32 "
Калуга . . . . .	12	0	6 "	Таганрогъ . . . . .	12	10	52 "	Ріо-Жанейро . . . . .	6	42	24 "
Каменецъ-Под. . . . .	11	21	24 "	Тамбовъ . . . . .	12	20	56 "	Кайенна . . . . .	6	5	42 "
Карсъ . . . . .	12	27	42 "	Ташкентъ . . . . .	2	12	16 "	Мысь Горнъ . . . . .	5	2	48 "
Кишиневъ . . . . .	11	30	27 "	Тверь . . . . .	11	58	42 "	Квебекъ . . . . .	4	50	16 "
Кіевъ . . . . .	11	37	6 "	Тифлисъ . . . . .	12	34	17 "	Вальпарайзо . . . . .	4	48	32 "
Ковно . . . . .	11	10	37 "	Тобольскъ . . . . .	2	8	12 "	Нью-Йоркъ . . . . .	4	39	4 "
Кострома . . . . .	12	18	49 "	Томскъ . . . . .	3	14	57 "	Вашингтонъ . . . . .	4	27	3 "
Красноярскъ . . . . .	3	46	32 "	Тула . . . . .	12	5	34 "	Лима . . . . .	4	26	56 "
Кременчугъ . . . . .	11	48	44 "	Улеаборгъ . . . . .	11	16	59 "	Кито . . . . .	4	20	5 "
Куошіо . . . . .	11	25	51 "	Уральскъ . . . . .	1	0	33 "	Папана . . . . .	4	16	57 "
Курскъ . . . . .	11	59	56 "	Уфа . . . . .	1	18	51 "	Гаванна . . . . .	4	5	42 "
Ломжа . . . . .	11	3	24 "	Херсонъ . . . . .	11	45	34 "	Новый-Орлеанъ . . . . .	3	34	52 в.
Люблинъ . . . . .	11	5	20 "	Черниговъ . . . . .	11	40	20 "	Мексика . . . . .	2	58	39 "
Минскъ . . . . .	11	25	20 "	Чита . . . . .	5	9	5 в.	С.-Франциско . . . . .	1	25	23 "
Митава . . . . .	11	0	1 "	Эриванъ . . . . .	12	33	6 д.	Гонолулу . . . . .	11	3	37 "
Могилевъ . . . . .	11	36	27 "	Якутскъ . . . . .	6	14	4 в.	Сидней . . . . .	7	39	55 в.
Москва . . . . .	12	5	23 "	Ярославль . . . . .	12	14	35 д.	Токіо . . . . .	6	54	4 "
Нижній-Новг. . . . .	12	31	7 "					Нагасаки . . . . .	6	14	34 "
Николаевъ . . . . .	11	42	59 "	<b>II. Въ Россіи.</b>				Шанхай . . . . .	5	41	1 "
Новгородъ . . . . .	11	40	12 "	Каиръ . . . . .	11	40	7 д.	Пекинъ . . . . .	5	20	58 "
Новороссійскъ . . . . .	12	6	8 "	Александрія . . . . .	11	34	32 "	Мадрасъ . . . . .	2	56	5 д.
Новочеркасскъ . . . . .	12	15	30 "	Константиноп. . . . .	11	31	0 "	Калькутта . . . . .	2	38	11 "
								Кабуль . . . . .	2	11	45 "
								Тегеранъ . . . . .	1	0	47 "

*Вездѣ*  
**ТРЕБУЙТЕ**

|| \* **В И Н А** \*

**Лемперъ и К<sup>о</sup>.**





# ЗУБОВРАЧЕБНЫЙ КАБИНЕТЪ В. Я. ЛИПСКАГО.

Сумская ул., домъ Григорьевой № 16, рядомъ съ гимназией  
Драшниковской.

Лѣченіе зубовъ, пломбированіе золотомъ и др. пломбами и встав-  
леніе искусственныхъ зубовъ на каучукъ, золото и др. метал.

Пріемъ больныхъ ежедневно отъ 9—2 и отъ 4—6 час. вечера.



## ПРОИЗВОДСТВО и СКЛАДЪ НЕСГОРАЕМЫХЪ КАССЪ

шкафныхъ и закладныхъ, сундуковъ и шкатулокъ,  
В. В. ЗАКРЪЖЕНСКАГО.

Харьковъ, Екатеринослав. ул., д. № 36. Телефонъ № 560.

Замки: „Протекторъ“, „Американскіе“ и „Шлюпъ“.

Иллюстрированныя прейсъ-курранты бесплатно.

## Памятники и Надгробныя Плиты,

гранитныя, мраморныя и лабрадоровыя.

предлагаетъ въ большомъ выборѣ

## СОММАВИЛЛА.

Харьковъ, Екатеринославская ул., д. № 33-й.

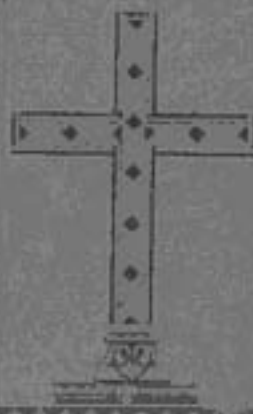

## ХАРЬКОВСКОЕ ЗАВЕДЕНІЕ МЕТАЛЛИЧЕСКИХЪ СИТЪ

## ШАПАРА,

Екатеринославская ул., домъ Юма, № 41.

Производитъ: невозможныя ТКАННЫЯ и ПЛЕТЕННЫЯ СИТА изъ  
разнаго рода проволоки. Также ПРОДЫРАВЛЕННЫЯ ЖЕСТИ—съ  
круглыми, квадратными и продолговатыми отверстіями.

Колѹчія изгороди отъ 12 коп. за саж.

Иллюстрированныя каталоги и прейсъ-курранты высылаются бесплатно.





Изданія



Харьковскаго Губерн. Статистическаго Комитета.



Литература о Харьковской губ. (Библиографическій указатель). *И. А. Устинова*. Ц. 50 к.

Указатель книгъ и брошюръ, напечатанныхъ въ Харьковѣ съ 1805 по 1879 г. *И. С. Чирикова*. Ц. 20 к.

Карта Харьковской губерніи. Ц. 25 к.

Карта Слободскихъ полковъ. Ц. 20 к.

Адресъ-планъ г. Харькова. Ц. 50 к.

Планъ опернаго театра. Ц. 10 к.

Планъ драматическаго театра. Ц. 10 к.

Забутые труды по изслѣдованію народной жизни (Каластръ Харьковской губ.). *В. В. Иванова*. Ц. 25 к.

Современная деревня Харьковской губ. *В. В. Иванова*. Ц. 10 к.

„Житіе Григорія Сковороды“ (съ портрет.). *М. И. Ковалевская*. Ц. 20 к.

Духоборцы въ Слободской Украинѣ. *А. С. Лебедева*. Ц. 40 к.

Столѣтіе Ахтырскаго уѣзднаго училища. *А. Д. Твердохлѣбовъ*. Ц. 20 к.

Харьковъ по переписи 1892 года. *А. А. Русова*. Ц. 10 к.

О сбереженіи почвенной влаги и возвышеніи доходности земли. *В. И. Мезенцова*. Ц. 25 к.

Харьковская третья гимназія 25 лѣтъ тому назадъ. *Т. Н. Селиванова*. Ц. 10 к.

Лѣченіе домашнихъ животныхъ. *В. И. Вижиневича*. Ц. 10 к.

Руководство для метеорологическихъ наблюденій. Ц. 30 к.

Руководство къ устройству народныхъ библиотекъ. Ц. 20 к.

Руководство къ устройству народныхъ чтеній. Ц. 40 к.

Обычное право крестьянъ Харьковской губ. Вып. 1-й. Ц. 75 к.

Христофоръ—первый епископъ Слободско-Украинскій и Харьковскій. Прот. *Н. А. Лашенкова*. Ц. 1 р.

Исторія Харьковскаго Слободскаго новачьяго полка (съ картой Слободскихъ полковъ 1764 г.). *Б. А. Албовскаго*. Ц. 2 руб.

Харьковскій Сборникъ. Вып. 1—9-й. Ц. 40 к. Вып. 10-й. Ц. 60 к.







## Мѣсяцесловъ Православной Церкви.

Отъ сотворенія міра 7405 годъ. ☩ Отъ Рождества Христова 1897 годъ.

### НЕПРИСУТСТВЕННЫЕ ДНИ.

- |          |   |
|----------|---|
| Января   | 1. Новый годъ (Среда).  |
| „        | 6. Богоявленіе (Крещеніе Господне) (Понедѣльникъ).  |
| Февраля  | 2. Срътеніе Господне (Воскресенье).   |
| „        | 21 и 22. Пятница и Суббота масленицы.   |
| Марта    | 25. Благовѣщеніе Пресвятыя Богородицы (Вторникъ).   |
| Апрѣля   | 6. Входъ Господень въ Іерусалимъ (Воскресенье).   |
| „        | 10—12. Четвергъ, Пятница и Суббота Страстной седмицы.   |
| „        | 13—19. Пасхальная недѣля.   |
| „        | 23. Тезоименитство ГОСУДАРЫНИ ИМПЕРАТРИЦЫ, Супруги ГОСУДАРЯ ИМПЕРАТОРА (Среда).   |
| „        | 27. Рожденіе ГОСУДАРЯ НАСЛѢДНИКА ЦЕСАРЕВИЧА (Воскрес.).   |
| Мая      | 6. Рожденіе ГОСУДАРЯ ИМПЕРАТОРА (Вторникъ).   |
| „        | 9. Перенесеніе мощей Святителя Николая (Пятница).   |
| „        | 22. Вознесеніе Господне (Четвергъ).   |
| „        | 25. Рожденіе ГОСУДАРЫНИ ИМПЕРАТРИЦЫ, Супруги ГОСУДАРЯ ИМПЕРАТОРА (Воскресенье).   |
| Юня      | 1. День Св. Троицы (Воскресенье).   |
| „        | 2. День Св. Духа (Понедѣльникъ).  |
| „        | 29. Свв. ап. Петра и Павла (Воскресенье).   |
| Юля      | 22. Тезоименитство ГОСУДАРЫНИ ИМПЕРАТРИЦЫ, Матери ГОСУДАРЯ ИМПЕРАТОРА (Вторникъ).   |
| Августа  | 6. Преображеніе Господне (Среда).   |
| „        | 15. Успеніе Пресвятыя Богородицы (Пятница).   |
| „        | 29. Усѣкновеніе Главы Крестителя Господня Іоанна (Пятница).   |
| Сентября | 8. Рождество Пресвятыя Богородицы (Понедѣльникъ).   |
| „        | 14. Воздвиженіе Чести и Жив. Креста Господня (Воскресенье).   |
| „        | 26. Преставленіе Св. ап. Іоанна Богослова (Пятница).  |
| Октября  | 1. Покровъ Пресвятыя Богородицы (Среда).  |
| „        | 17. Память чудеснаго избавленія въ Бозѣ почившаго ИМПЕРАТОРА АЛЕКСАНДРА III и всей Августѣйшей Семьи Его при крушеніи царскаго поѣзда около ст. Борки К.-Х.-С. ж. д. (Пятница). |
| „        | 21. Восшествіе на престоль ГОСУДАРЯ ИМПЕРАТОРА (Вторникъ).  |
| „        | 22. Празднованіе ик. Божіей Матери „Казанской“ (Среда).   |
| Ноября   | 14. Рожденіе ГОСУДАРЫНИ ИМПЕРАТРИЦЫ, Матери ГОСУДАРЯ ИМПЕРАТОРА (Пятница).  |
| „        | 21. Введеніе во храмъ Пресвятыя Богородицы (Пятница).   |
| „        | 26. Тезоименитство ГОСУДАРЯ НАСЛѢДНИКА ЦЕСАРЕВИЧА (Ср.).  |
| Декабря  | 6. Святителя Николая чудотворца. — Тезоименитство ГОСУДАРЯ ИМПЕРАТОРА (Суббота).  |
| „        | 25—27. Дни празднов. Рождества Христова (Четвергъ—Суббота).   |

Мѣстные неприсутственные дни—въ дни крестныхъ ходовъ.

## ПЕРЕЧЕНЬ КРЕСТНЫХЪ ХОДОВЪ,

совершающихся въ Харьковской губерніи въ теченіи года, съ указаніемъ времени учрежденія и совершенія ихъ.

1. Съ *Озерянскою иконою Божіей Матери*—изъ Харьковскаго Покровскаго монастыря въ Куряжскій Преображенскій монастырь и съ тою-же иконою, обратно, изъ Бурижа въ Харьковскій Покровскій монастырь. (Учрежденъ 7 Ноября 1843 г., совершается 22 Апрѣля и, обратно, 30 Сентября).

2. Съ тою-же *иконой* — изъ Куряжскаго монастыря въ Богородичную церковь сл. Озерянки, Харьков. у., и, обратно, изъ сл. Озерянки въ Куряжскій монастырь. (Учрежд. 16 Августа 1852 г.; соверш. 15 Юня и, обратно, 28 Юня).

3. Съ *Норсунскою иконою Божіей Матери*—изъ Преображенскаго собора города Сумъ въ Покровскую церковь с. Шилевки, Сумск. уѣз., и, обратно, изъ села Шилевки въ Преображенскій соборъ г. Сумъ. (Учрежденъ 22 Января 1859 года; совершается на 3 день Святой Пасхи и, обратно, 9 Октября).

4. Съ *Владимірскою иконою Божіей Матери*—изъ Покровскаго собора г. Чугуева въ Богородичную церковь села Кочетка и, обратно, изъ села Кочетка въ Покровскій соборъ г. Чугуева. (Учрежденъ 15 Декабря 1859 г.; совершается въ 4-й день св. Пасхи и, обратно, 15 Октября).

5. Съ *Ахтырскою иконою Божіей Матери*—изъ Ахтырскаго Покровскаго собора въ Ахтырскій Свято-Троицкій монастырь и, обратно, изъ Ахтырскаго монастыря въ Покровскій соборъ г. Ахтырки. (Учрежденъ 24 Апрѣля 1844 года; совершается наканунѣ дни Св. Троицы и, обратно, въ недѣлю Всѣхъ Святыхъ).

6. Съ *Каплуновскою иконою Божіей Матери*—изъ Богородичной церкви слоб. Каплуновки, Богодуховскаго у., въ соборную Успенскую церковь г. Богодухова и, обратно, изъ г. Богодухова въ сл. Каплуновку. (Учрежденъ 28 Августа 1863 г.; совершается 15 Сентября и, обратно, 15 Октября).

7. Съ *иконою Святителя Николая Чудотворца*—изъ Вознесенской церкви села Великаго Бобрика, Сумскаго уѣзда, въ Ряснянскій Свято-Дмитріевскій монастырь, Ахтырскаго уѣзда. (На время отъ недѣли Всѣхъ Святыхъ по 29 Юня, а въ этотъ день обратно).

8. Съ *иконою Божіей Матери Иверскія*—14 Мая изъ Иверско-Богородичной церкви слоб. Ново-Георгіевской, Купянскаго уѣзда, въ Георгіевскую церковь слободы Николаевки и, обратно, 31 Мая.

9. Съ *Казанскою иконою Божіей Матери*—изъ Высочиновскаго Казанскаго монастыря (Зміев. у.) въ соборную Троицкую церковь г. Зміева 27 Юня и, обратно, 7 Юля. (Три послѣдніе хода учреждены въ 1886 году).

10. Съ *Казанскою иконою Божіей Матери*—изъ Вознесенской церкви слободы Песокъ въ Преображенскій соборъ г. Изюма 14 Мая и, обратно, 21 Мая.

Въ дни совершенія вышеупомянутыхъ крестныхъ ходовъ мѣстныя присутственныя мѣста свободны отъ занятій.

Кромѣ того совершаются, по уставу церкви, крестные ходы въ городахъ и селахъ на рѣки, пруды и проч.,—для освященія воды: на *Богоявленіе* (6 Января), на *Преполовеніе Пятидесятницы* и въ девъ празднованія *Происхожденія Честныхъ Древъ Животворящаго Креста Господня* (1 Августа).

## ОБЩІЯ АПОСТОЛЬСКІЯ И ЕВАНГЕЛЬСКІЯ ЧТЕНІЯ.

*На праздники Господскіе или Владычныя:* ап. Кол. I, 12—18; Ев. Лк. IX, 51—56, X, 22—24. *Богоричныя:* ут. Ев. Лк. I, 39—49, 56; ап. Фил. II, 5—11, или Евр. IX, 1—7; Ев. Лк. X, 38—42, XI, 27—28.

*Честному Кресту:* ап. I Кор. I, 18—24; Ев. Ин. XII, 28—36.

*Безплотнымъ Силамъ:* ап. Евр. II, 2—10; Ев. Лк. X, 16—21, или Мѡ. XIII, 24—30, 36—43.

*Юанну Предтечѣ:* ап. Дн. XIII, 25—32; Ев. Мѡ. XI, 2—15.

*Св. Пророкамъ:* ап. I Кор. XIV, 20—25, или Евр. VI, 13—20, или Гак. V, 10—20; Ев. Лк. XI, 47—54, XII, 1, или Мѡ. XXIII, 29—39.

*Апостолу:* ап. I Кор. IV, 9—16; Ев. Мѡ. IX, 36—38, X, 1—2, 5—8.

*Апостоламъ:* ап. I Кор. IV, 9—16; Ев. Лк. X, 1—15, или Лк. X, 16—21.

*Святителю:* ап. Евр. VII, 26—28, VIII, 1—2; Ев. Юан. X, 9—16.

*Святителямъ:* утр. Ев. Юан. X, 1—9; лит. ап. Евр. XIII, 17—21; Ев. Мѡ. V, 14—19, или Юан. X, 9—16.

*Преподобнымъ и Христа ради юродивымъ:* ап. Галат. V, 22—26, VI, 1—2; Ев. Мѡ. XI, 27—30, или Лк. VI, 17—23.

*Мученику:* ап. 2 Тим. II, 1—10; Ев. Лк. XII, 2—12, или Ин. XV, 17—27, XVI, 1—2.

*Мученикамъ:* ап. Римл. VIII, 28—39, или Евр. XI, 33—40, XII, 1—2; Ев. Мѡ. X, 16—22, или Лк. XXI, 12—19.

*Священно-мученику:* ап. Евр. XIII, 7—16; Ев. Лк. XII, 32—40, или Лк. XII, 2—12.

*Священно-мученикамъ:* ап. Евр. V, 4—10, или Фил. III, 20—21, IV, 1—3; Ев. Лк. VI, 17—23, или Лк. X, 22—24, или Лк. XIV, 25—35.

*Преподобно-мученику:* ап. 2 Тим. I, 8—18; Ев. Мр. VIII, 34—38, IX, 1.

*Преподобно-мученикамъ:* ап. Римл. VIII, 28—39; Ев. Мѡ. X, 32—33, 37—39, XIX, 27—30, или Лк. XII, 8—12, или Мѡ. X, 16—22.

*Св. Мученикамъ:* ап. Корино. VI, 1—10, или Галат. III, 23—29; Ев. Мѡ. XV, 21—28, или Мр. V, 24—34.

*Преп. женамъ:* ап. Гал. III, 23—29; Ев. Мѡ. XXV, 1—13, или Лк. VII, 36—50.

*Св. Исповѣдникамъ:* ап. Ефес. VI, 10—17; Ев. Лк. XII, 8—12.

*Безсребреникамъ:* ап. I Кор. XII, 21—27, XIII, 1—8; Ев. Мѡ. X, 1, 5—8.

### За упокой.

*Понед.* Рм. XIV, 6—9, Ин. V, 17—24.

*Вторн.* I Кор. XV, 39—45, Ин. V, 24—30.

*Среда.* 2 Кор. V, 1—10, Ин. VI, 35—39.

*Четвергъ.* I Кор. XV, 20—28, Ин. VI, 40—44.

*Пятница.* I Кор. XV, 47—57, Ин. VI, 48—54.

*Суббота.* I Фесс. (Сол.) IV, 13—17, Ин. V, 24—30.

### Посты, сплошныя седмицы и дни поминовенія усопшихъ.

**I. Посты.** *Январь* 5 (воскр.): Крещенскій сочельникъ (день всегда постный). *Февраль* 17—22. Масленица, во время которой вкушеніе мяса воспрещается. *Февраль* 24—*Мартъ* 12: Великій постъ и Страстная седмица. *Юня* 9—28: Петровъ постъ. *Августъ* 1—14: Успенскій постъ.—29 (Пт.)—день постный всегда. *Сентябрь* 14 (Воскр.): день постный всегда. *Но брь* 15—*Декать* 24: Рождественскій постъ.—Среда и пятница каждой седмицы, за исключеніемъ сплошныхъ.

**II. Сплошныя седмицы.** *Январь* 1—4: продолженіе святокъ. *Февраль* 2—8: Седмица Мытаря и Фарисей. *Апрѣль* 13—19: Пасхальная седмица. *Юнь* 1—17: Троицкая седмица. *Декать* 25—31: Святки.

**III. Дни поминовенія усопшихъ.** *Февраль* 28: Вселенская суббота. *Мартъ* 8, 15 и 22: Родительскія субботы. *Апрѣль* 22: Радоница. *Май* 31: Вселенская (Троицкая) суббота. *Августъ* 29: Поминовеніе воиновъ, на брани убиенныхъ. *Октябрь* 25: Дмитріевская суббота.



## Просинець.

Январь (рам.), Просинець, Просій (др.-славян.), Сичень (малорос.), Съчань (хорв.), Стычень (пол.), Леденъ (чешск.), Студени, Големисъчно (болг.).



Солнце встаетъ въ со-  
звѣдїе Водо-  
лея

Ср.	1	НОВЫЙ ГОДЪ, Обрѣзаніе Господне. Св. Василия Велик. Мч. Василия Анкир.
Чт.	2	Св. Сильвестра, папы Рим. Св. Θεογενя, еписк. Парійск.
Пт.	3	Св. прор. Малахїи и мч. Гордія.
Сб.	4	Соборъ св. 70 апост.: Іакова, брата Господня, еванг. Марка и Луки, Клеопы, Симеона, Варнавы, Іосїя, Фаддея, Ананїя, Стефана, Филїппа, Прохора, Никанора, Тимона, Пармена, Тимофея, Тита, Флавіона, Онисима, Епафраса, Архимна, Сила, Силуана, Крискента, Криспа, Еленета, Андронїка, Стахїя, Амнїя, Урвана, Наркисса, Апеллія, Аристовула, Продїона, Агава, Руфа, Асинкрата, Флегонта, Ерма, Патрова, Ермія, Анна, Гаїя, Филолога, Лукїя, Іасона, Сосипатра, Олимпїана. Тертія, Ераста, Буарта, Евода, Онисифора, Климента, Сосвѣна, Аполлоса, Тихика, Епафродита, Карпа, Кондрата, Марка, Зины, Аристарха, Пуда, Трофима, Марка, Артемы, Аклава, Фортуната и Аханва. Прп. Θεοκтыста. Мч.: Зосимы и Афанасїя.

## Недѣля 34-я по Пятидес. (Седм. 35), предъ Просвѣщенїемъ.

Вс.	5	Мч. Θεοпемита и Θεонка. Прор. Михей. Преп.: Сиклитикїи, Аполлинарїи, Григорїя Крит., Фостирїя и Мины. (Сочельникъ).
Пд.	6	Богоявленїе (Крещенїе) Господне.
Вт.	7	Соборъ св. прор. Іоанна Предтечи и Крестителя.
Ср.	8	Преп.: Георгїя, Емилиана, Домники, Григорїя, Іліи. Мч.: Іуліана, Василисы, Кельсїя, Антонїя, Анастасїя, Марїониллы, Θεοфила и Елладїя. Св.-м. Картерїя.
Чт.	9	Св. Филиппа, митр. Мч. Полиекта. Преп. Евстратїя. Прор. Самея. Св. Петра.
Пт.	10	Св. Григорїя Нисск. Прп.: Дометїана, Павла Обиорск. и Маркіана. Вл. Θεозви.
Сб.	11	Прп.: Θεοδосїя Велик., Θεοδосїя Антиох. и Михаила Блонскаго.

## Недѣля 35-я по Пятидес. (Седм. 36), по Просвѣщенїи.

Вс.	12	Мч.: Татїаны, Мертїя, Петра. Св. Саввы Сербск. Пр. Евпраксїи.
Пд.	13	Мч.: Ермила, Стратонїка и Петра. Прп. Іакова.
Вт.	14	Прп. въ Синаѣ и Раифѣ избїени.: Исаїи, Саввы, Моисея, Іеремїи, Павла, Адама, Сергїя, Домна, Прокла, Ипатїя, Исаака, Макарія, Марка, Венїамїна, Евсеви, Іліи и иныхъ. Пр.: Стефана, Θεοдула и Іосїфа. Равноап. Нины.
Ср.	15	Прп.: Павла и Іоанна. Прп.-мч. Пансофїя.
Чт.	16	Поклон. честн. веригъ ап. Петра. Мч.: Свевсїица, Елевсїица, Мелевсїица, Леониллы, Неона, Турвона, Іовиллы и Данакта.
Пт.	17	Прп. Антонїя Великаго.
Сб.	18	Св.: Афанасїя и Кирилла, архїеп. Александр. Прп. Маркіана.

## Недѣля 36-я по Пятидес. (Седм. 37).

Вс.	19	Прп. Макарія Египет. Мчд. Ефрасїи. Св. Арсенїя. Прп. Макарія Александр.
Пд.	20	Прп. Евѣимїя Вел. Мч.: Васса, Евсеви, Евтихїя, Василида, Ины, Шинны и Риммы.
Вт.	21	Прп. Максїма Исповѣд. Мч.: Неофита, Анастасїя, Евгенїя, Кандида, Валерїана, Акилы и Агнїи.
Ср.	22	Апост. Тимофея. Прп.-мч. Анастасїя. Мч.: Мануїла, Георгїя, Петра, Леонїя, Сїонїя, Гавріїла, Іоанна, Леонта и Парода.
Чт.	23	Св.-мч. Климента Анкир. и мч. Агаѣангела. Св. Навїина Милост. Преп. Максїмы Сїрина, Саламана и Геннадїя Костромскаго.
Пт.	24	Пр.: Ксенїи и Македонїя. Мч.: Вавїла, Тимофея и Агапїя.
Сб.	25	Св. Григорїя Богослова. Прп. Поплїя и Мара. Мч. Филицїаты Ик. В. М., Ут. мол. печ.

## Недѣля 37-я по Пятидес. (Седм. 38).

Вс.	26	Прп.: Ксенофонта, Марїи, Аркадія, Іоанна, Симеона, Θεοдора, Іосїфа. Мч.: Ананїя, Петра и 7 воиновъ.
Пд.	27	Перенесенїе мощей св. Іоанна Златоустаго.
Вт.	28	Прп.: Ефрема Сїрїица, Палладїя, Θεοдосїя, Ефрема Печер., Ефрема Новоторж.
Ср.	29	Перен. мощ. св.-мч. Игнатїя Богоносца. Прп. Лаврентїя. Мч.: Романа, Іакова, Филофея, Иперихїя, Авива, Іуліана, Паригорїя, Сильвана, Луки и Мокїя.
Чт.	30	Соборъ трехъ свят.: Василия Вел., Григорїя Богослова и Іоанна Златоуст. Св.-мч. Ипполита. Мч.: Кенсорїна, Савина, Хрисїя, Θεοфила. Прп. Зинона.
Пт.	31	Безср.: Кира и Іоанна. Мч.: Афанасїя, Θεοκтыста, Θεοдотїя, Евдоксїя, Викторїна, Виктор, Никифора, Клавдія, Дїодора, Серафїона, Папїя и Трифены. Прп. Никиты.

<p>№</p>	<p>Имя</p>	<p>Возраст</p>	<p>Замѣтки</p>
1	Ивановъ	25	
2	Петровъ	30	
3	Сидоровъ	28	
4	Климовъ	35	
5	Васильевъ	22	
6	Поповъ	32	
7	Морозовъ	27	
8	Смирновъ	38	
9	Александровъ	24	
10	Куликовъ	33	
11	Левинъ	29	
12	Зининъ	31	
13	Березинъ	26	
14	Воробьевъ	34	
15	Антоновъ	23	
16	Харьковъ	36	
17	Прохоровъ	21	
18	Шароновъ	37	
19	Мухоморовъ	25	
20	Павловъ	30	
21	Королевъ	28	
22	Виноградовъ	35	
23	Борисовъ	24	
24	Безруковъ	32	
25	Бриллиантовъ	27	
26	Введенскій	38	
27	Вознесенскій	22	
28	Герасимовъ	33	
29	Григорьевъ	29	
30	Давыдовъ	31	
31	Долгоруковъ	26	
32	Дубининъ	34	
33	Жуковъ	23	
34	Заболотскій	36	
35	Златовъ	25	
36	Зыковъ	30	
37	Ивановъ	28	
38	Кавыкинъ	35	
39	Калитинъ	24	
40	Калитинъ	32	
41	Калитинъ	27	
42	Калитинъ	38	
43	Калитинъ	22	
44	Калитинъ	33	
45	Калитинъ	29	
46	Калитинъ	31	
47	Калитинъ	26	
48	Калитинъ	34	
49	Калитинъ	23	
50	Калитинъ	36	
51	Калитинъ	25	
52	Калитинъ	30	
53	Калитинъ	28	
54	Калитинъ	35	
55	Калитинъ	24	
56	Калитинъ	32	
57	Калитинъ	27	
58	Калитинъ	38	
59	Калитинъ	22	
60	Калитинъ	33	
61	Калитинъ	29	
62	Калитинъ	31	
63	Калитинъ	26	
64	Калитинъ	34	
65	Калитинъ	23	
66	Калитинъ	36	
67	Калитинъ	25	
68	Калитинъ	30	
69	Калитинъ	28	
70	Калитинъ	35	
71	Калитинъ	24	
72	Калитинъ	32	
73	Калитинъ	27	
74	Калитинъ	38	
75	Калитинъ	22	
76	Калитинъ	33	
77	Калитинъ	29	
78	Калитинъ	31	
79	Калитинъ	26	
80	Калитинъ	34	
81	Калитинъ	23	
82	Калитинъ	36	
83	Калитинъ	25	
84	Калитинъ	30	
85	Калитинъ	28	
86	Калитинъ	35	
87	Калитинъ	24	
88	Калитинъ	32	
89	Калитинъ	27	
90	Калитинъ	38	
91	Калитинъ	22	
92	Калитинъ	33	
93	Калитинъ	29	
94	Калитинъ	31	
95	Калитинъ	26	
96	Калитинъ	34	
97	Калитинъ	23	
98	Калитинъ	36	
99	Калитинъ	25	
100	Калитинъ	30	

## СѢЧЕНЬ.

Февраль (рим.),  
Сѣчень (др.-слав.),  
Лютый (нѣм. и  
пол.), Уноръ (чеш.),  
Вѣлькъ (хорв.),  
Малкъ-Сѣчно  
(болг.).



## ЛЮТЫЙ.

Солнце всту-  
паетъ въ со-  
звѣдіе Рыбъ



Сб. 1 Мч.: Трифона, Перещегун, Сатира, Ревоката, Саторнила, Секунда и Филикитатъ. При.: Петра и Вендеміана.

## Недѣля о Мытарѣ и Фарисеѣ.

⊗ Вс. 2 Срѣтеніе Господне.  
Пд. 3 Св. арх.: Симеона Богопріимца и Анны пророчицы. Прор. Азаріи. Мч.: Адриана, Еввула, Папія, Діодора, Клавдіана и Власія.  
Вт. 4 При.: Пандора Пелусіота, Николая Исповѣд., Кирилла Новозерск. Св. вел. кн. Георгія Всеволод. Мч. Іадора, Св.-муч. Авраамія, еп. Арвил.  
Ср. 5 Мч.: Агаѳіи, Θεодуліи, Елладія, Макарія и Евагрія.  
Чт. 6 Св. Вукола, еп. Смирн. Мч.: Іуліана, Фавсты, Еввласія, Максима, Дорошеи, Θεофила, Христинъ, Каллисты, Марѳы, Маріи и Ликаріона, отрока.  
Пт. 7 При.: Парѳенія, еп. Ламисакійск., Луки Елладскаго и 1,003 муч.  
Сб. 8 Великомуч. Θεодора Стратилата. Прор. Захарія Серпювидца.

## Недѣля о Блудномъ Сынѣ.

Вс. 9 Мч. Никифора. Св.-муч. еп.: Маркелла, Филагрія и Паукратія.  
Пд. 10 С.-мч. Харлампія. Мч.: Порфирія, Вантоса, Еннафы, Валентинъ, Павла. При. Прохора Печерск.  
Вт. 11 Св.-мч. Власія, еп. Севастійск. При. Димитрія Прилуки. Благовѣр. кн. Всеволода Псковск., во св. крещ. Гавріила. Св. Θεодоры царицы.  
✠ Ср. 12 Св. Алексія, митр. Кіевск., Мелетія, архіеп. Антіох., Антонія, патр. Конст. При. Маріи, переимей. Мариномъ, и отца ея Евгенія, Иверской цк. Б. М.  
Чт. 13 Пр.: Мартиніана, Зои, Фотини, Симеона Мироточ. Св. Евлогіи, архіеписк. Александр.  
✠ Пт. 14 Равноап. Кирилла философа, учителя Словенскаго. При.: Авксентія, Исаакія Печер., Мирона Пустын., Авраама, еп. Каррійск. Перен. мощ. кн. Михаила Черниг. и боярина его Θεодора.  
Сб. 15 Ап. Онисима. Преп.: Евсевія, Пафнутія и Евфросинія.

## Недѣля Мясопустная (Сед. Сырная).

Вс. 16 Мч.: Памфила, Валента, Павла, Селевкія, Порфирія, Іуліана, Θεодула, Иліи, Іеремія, Исаи, Самуила, Данила. Пр. Маруфа, еп. Месопотамск.  
Пд. 17 Вел.-муч. Θεодора Тирона. Обрѣт. мощ. мчк. Мини. Св. Маріамин.  
Вт. 18 Св. Льва, павы Рим., Агапита, еп. Синад., Флавіана Исповѣд.  
Ср. 19 Апост.: Архиппа и Филимона. Св. Аппія. При.: Досноое, Равула, Евгенія и Макарія. Мч.: Максима, Θεодота, Психія и мчк. Аскалніодоты.  
Чт. 20 Св. Льва, еп. Катанск. При. Агаѳона, павы Римск. Св.-мч. Садока и 128 мч.  
Пт. 21 Пр. Тамоея. Св.: Евстаѳія, архіеп. Антіох. и Георгія, еп. Амастрідск.  
Сб. 22 Обрѣт. мощ. муч., иже во Евгеніи. Муч.: Маврикія, Фотина и 70 воин. Преп.: Фалассія, Лимнія, Варадата и Аѳанасія Исповѣд.

## Недѣля Сыропустная (1-я сед. Великаго Поста).

Вс. 23 Св.-мч. Поликарпа, еп. Смирн. При.: Іовина, Антіоха, Антонина, Моисей, Зевина, Полихронія, Моисей, Даміана и Александра.  
✠ Пд. 24 1-е и 2-е обрѣт. чести главы Іоанна Предтечи. При. Еразма Печерск.  
Вт. 25 Св. Тарасія, архіеп. Константиноп.  
Ср. 26 Св. Порфирія, архіеп. Гасск. Мч. Севастіана.  
Чт. 27 При.: Проконія, Тита Печерск. и Фалалея.  
Пт. 28 При.: Василія, Марины, Киры и Домникія. Св. Протерія, патр. Александр. Св.-мч. Нестора.





## Сухій.

Мартъ (рим.), Су-  
хий (др.-сл.), Бе-  
резозоль (малор.),  
Березень (словац.),  
Бриезень (пол. и  
чешск.), Ожуйкъ  
(хорв.), Лажу (бол.).



## Березозоль.

Солнце всту-  
паетъ въ со-  
звѣздіе Овна

Υ

Сб.	1	При.-мч. Евдокій. Мч.: Нестора, Тривимія, Маркелла, Автонія и Антонини. При. Домини.
<b>Недѣля 1-я, Торжество Православія, (2-я седм. Великаго Поста).</b>		
Вс.	2	Муч: Θεодога, Евваліи и 440 муч. Св. Арсенія. При. Агаѳона. Св. Троядіи.
Пд.	3	Муч: Евтропія, Клеоника и Василиска. Св. Зинова и Зоила. Пр. Піамы дѣви.
Вт.	4	При. Герасима. Мч.: Павла и Іуліаніи. Св. Григоріи, еп. Константиногр. Пр. Іакова пост. Св.: Давида, кн. Моск., Вячеслава, кн. Чеш. Блаж. Василия, кн. Рост.
Ср.	5	Мч.: Конона Ісаврійск., Онисіи, Конона градара, Пронды, Евлогія и Евлам- ніи. При. посты. Исихія и Марка. Перен. мощ. кн. Θεодора Смоленск. и чадь его Давида и Константина.
Чт.	6	42 мч. Амморійск.: Константина, Аѳтія, Θεофила, Θεодора, Мелиссена, Каллиста, Васоя и др. При. Аркадія Кипрск. При.-мч. Конона и сына его Конона.
Пт.	7	Св.-мч. еп. Херсон.: Василия, Ефрема, Квинтона, Евгенія, Елпидія, Агаѳодора, Евѳерія. При.: Павла исповѣд., еп. Плузіад., Павла и Емилиана.
Сб.	8	При.: Θεофилакта, еп. Никомид., и Дометія. Св.-мч. Θεодорита. Ап. Ерма.
<b>Недѣля 2-я (3-я седм.) Великаго Поста.</b>		
✠	Вс.	9 40 мч. Севастійск.: Киріона, Кандида, Дометія, Исихія, Пракліи, Смарагда, Кладія, Θεодула, Евтихія, Іоанна, Ксанѳіи, Аѳтія, Акакія, Александра, Іліи, Θεофила, Домна, Леонтія, Аѳнасія, Кирилла, Николая, Валерія, Се- веріана и ин. Св.: Кесарія и Тарасія. Мч. Урпасіана.
Пд.	10	Мч.: Кодрата, Кипріана, Діонисія, Анекта, Павла, Крискента, Діонисія, Вик- торина, Виктора, Никифора, Кладія, Діодора, Серафіона, Папія, Леонида, Харіессы, Нунехин, Василессы, Ники, Галлины, Θεодоры и ин. При. Анастасіи.
Вт.	11	Св. Софронія, пат. Іер., и Евѳиміи, еп. Новг. Св.-муч. Піонія. Мч. Евзмаха.
Ср.	12	При. Θεοφана исп. Сигріан. Св. Григорія Двоеслова. Св. прав. Финесса.
Чт.	13	Пер. мощ. св. Никифора, патр. Цареграда. Мч.: Александра, Савина, Афри- кана, Пуллія, Терентія и Христини. При. Анна.
Пт.	14	При. Венедикта. Св.: Евсхимона еп. и Θεогноста митр. Θεодоров. кн. Б. М.
Сб.	15	Муч.: Агапія, Пуллія, Тимолея, Ромила, Діонисія, Александра и Никандра.
<b>Недѣля 3-я, Крестопоклонная (4-я седм.) Великаго Поста.</b>		
Вс.	16	Мч.: Савина, Пани, Трофима, Фала и Іуліана. Ап. Аристовула. Св. Серапіо- на, архіеп. Новгор. Св. Александра, пани Рим.
Пд.	17	При. Алексія челоѳ. Божія. При. Макарія, иг. Калезинск. Мч. Марина.
Вт.	18	Св.: Кирилла, архіеп. Іерус., и Анна. Мч.: Трофима и Евкарпіи.
Ср.	19	Мч.: Хрисаѳа, Даріи, Кладія, Іларіи, Іасона, Мавра, Діодора, Маріана и Панхарія.
Чт.	20	Св. Іоанна, Сергія, Патрикія и Никиты. Мч.: Фотини, Самарянини, Алек- сандры, Кладія, Евфрасія, Матроны, Іуліанія, Евѳиміи и Θεодосія.
Пт.	21	Св.: Іакова исп. Фомы, патр. Констант., и Кирилла, еп. Катарскаго.
Сб.	22	Св.-мч. Василия, прес. Анкир. При. Исаакія. Мчд. Дросиды.
<b>Недѣля 4-я (5-я седм.) Великаго Поста.</b>		
Вс.	23	При.-мч. Никона и 199 учениковъ его. При. Никона Нечерс. Мч.: Филанта, Лидія, Македона, Θεопрепія, Крониды и Амѳлохія.
Пд.	24	При.: Артемона, Іакова исп. и Захарія мон.
Вт.	25	Благовѣщеніе Пресвятія Богородицы.
Ср.	26	Соб. арханг. Гавріила. Св.-мч. Иринея. При.: Малха и Василия. Мч.: Ваѳусія, Верка, Арпили, Авьяна, Агна, Реаса, Игаѳракса, Искоя, Силы, Сигида, Сопирилла, Суимва, Ферма, Филла, Анна, Алли, Дарисы, Монки, Мамки, Уирки, Анимаисы, Гааом и Дуклиды.
Чт.	27	Мчд. Матроня Селунск. Мч.: Мануила и Θεодосія. При. Іоанна Прозорливаго.
Пт.	28	При. Іларіона, Стефана и Евстратія. Мч.: Іоны, Варахисія, Заинѳом, Лазаря, Маруѳа, Нарсы, Іліи, Мара, Анива, Сивеноа и Саввы.
Сб.	29	При.: Марка, Кирилла, Іоанна и Евстаѳія, еп. Кійск.
<b>Недѣля 5-я (6-я седм.) Великаго Поста.</b>		
Вс.	30	При.: Іоанна Лѣств., Іоанна Безмолви. и Зосими Сиракуз. Прор. Іоада. Ап.: Сосвѳена, Аполлоса, Кифы, Кесаря и Еиафродита. Св. Еввулы.
Пд.	31	Св.-муч. Інатія. При.: Аполлонія и Інатія. Мч.: Веніамина и Авды. Прест. св. Іоны, митр. Кіев. Св. прав. Іосифа прекр. Иверской кн. Б. М.





## Цвѣтень.

Апрѣль (рим.),  
Цвѣтень (др.-сл.,  
серб. и бол.) Кви-  
тень (малор.),  
Квѣцѣнь (пол.),  
Травань (хорв.),  
Дубень (чеш.).



## Квитень.

Солнце всту-  
паетъ въ со-  
звѣздіе Тѣль-  
ца.

8

Вт.	1	При. Маріи Египетской, Евфимія правед. и Макарія. Мч.: Геронгія, Васианда, Авраамія Болгарскаго. Св. Ахаза.
Ср.	2	При. Тита чудотворца. Мч.: Амфіана, Едесія и Подикарна.
Чт.	3	При.: Никиты и Иллирика. Мч.: Елицифора, Діл, Вионія, Галика и Θεодосіи.
Пт.	4	При.: Іосифа вѣснописца, Георгія, Зосимы Палестин. Мчд. Фервуон.
Сб.	5	Мч. Агаѳопода и Θεодула. При.: Пуллія, Θεоны, Симеона, Форвина, Θεодоры Солунской, Марка Аѳинск. и Платона Студійск.
<b>Недѣля Вай, Цвѣтоносная (Страстная седмица).</b>		
⊗ Вс.	6	Входъ Господень въ Іерусалимъ. (Вербн. воскр.). Св. Евтихіа, патр. Константин. Мч.: Іеремія и Архилія. При. Платониды Сирской. Св. Меодія просвѣтит. слав. и 120 муч. въ Персидѣ.
Пд.	7	Св. Георгія, митроп. Митилев. При.: Давіида и Серавіона. Мч. Калліопія, Руфина и Акиланы и 200 воиновъ.
Вт.	8	Ап. отъ 70-ти: Иродіона, Агава, Руфа, Асиньрита, Флегонта и Ермія. Св.: Келестина, павы Рим., и Нифонта, еп. Новгород. Мч. Павсаллипа.
Ср.	9	Мч.: Евсехія, Дисана еп., Маріава, Авдіеса и пр. 270-ти. При.-мч. Вадима.
Чт.	10	Мч.: Терентіа, Африкана, Максима, Помпія, Зинова, Александра, Θεодора и съ ними 33-хъ, Іакова, Азадана и Авдикія.
Пт.	11	Св. мч. Антими. При.: Іанна и Фармуоія. Мч.: Процесса и Мартиніана.
Сб.	12	Св. Василія Исп., еп. Парійскаго. При.: Аванасія, Исаака Сириня и Аноуси. Пр.-мч.: Мины, Давида и Іоанна. Св.-мч. Зинова еп. Перенесеніе пояса Пр. Богородицы.
<b>Недѣля Святой Пасхи (Свѣтлая седмица).</b>		
⊗ Вс.	13	Пасха, Свѣтлое Христово Воскресеніе. Св.-мч. Артемона. Мч.: Крискента и Ѳоманды.
Пд.	14	Св. Мартіна, павы Рим. Мч.: Антонія, Іоанна, Евстаѳія, Ардаліона, Азата, и 1000 мученик.
Вт.	15	Ап. отъ 70-ти: Аристарха, Пуда и Трофима. Мч.: Саввы, Василисы и Анастасіи.
Ср.	16	Мч.: Агалии, Ирины, Хіоніи, Леоніда, Заріессы, Ники, Галины, Калисы, Нунехія, Василисы, Θεодоры и Ирины.
Чт.	17	Св.-мч. Симеона, еп. Персидск. Мч.: Авделан, Ананія, Усвазана, Фуска, Аскитрен, Азата и иныхъ. Мч.: Адріана. Пр.: Акакія, еп. Мелитин., Зосимы Соловецкаго. Св. Агашита, павы Рим.
Пт.	18	При.: Іоанна и Авксентія Св. Космы, еп. Халкидон. Мч.: Викторя, Зотика, Зинова, Акиндина, Северіана и Іоанна новаго.
Сб.	19	При.: Іоанна Ветхонещерника, Георгія, еп. Антиох., Никифора и Трифона, патр. Царегр. Мч.: Христофора, Θεоны и Антоинна.
<b>Недѣля 2-я, о Ѳомѣ (2-я седм. по Пасхѣ).</b>		
Вс.	20	При.: Θεодора и Анастасія Синайск. Блаж.: Григорія и Анастасія, патр. Антиох.
Пд.	21	Св.-мч. Іаннуарія. Мч.: Фавста, Прокла, Соссія, Дисидерія, Евтихіа, Акутіона, Θεодора, Филиппія, Диоскора, Сократа, Діонисія, Исаакія, Аполлоса, Кодрата и Александры. Св. Максиміана, патр. Константиноп.
Вт.	22	При.: Θεодора Сивеота и Виталія. Ап.: Наѳанаила, Луки и Климента. Перенес. мощей бл. вел. кн. Всеволода, во св. крещеніи Гавріила.
⊙ Ср.	23	Вел.-мч. Георгія Побѣдоносца. Мч.: Анатолиа и Протолеона. Мч. Александры.
Чт.	24	Мч.: Саввы, Евсевія, Неона, Леонтія, Лонгина, Пасикрата, Валентина и др. При.: Елизаветы чудотв. и Ѳомы юродив.
⊙ Пт.	25	Св. апостола и евангелиста Марка.
Сб.	26	Св.-мч. Василія, еп. Амасійск. Св.: Стефана, еп. Перм., и Глафиры.
<b>Недѣля 3-я, Св. женъ Муроносицъ (3-я седм. по Пасхѣ).</b>		
⊙ Вс.	27	Св.-мч. Симеона. При. Стефана, еп. Владим.
Пд.	28	Ап. Іасона и Сосинатра. Мч.: Дадя, Максима, Квинтиліана, Саторніа, Іаксехола, Фавстіана, Іаннуарія, Марсалия, Евфрасія, Маммія, Зинова, Евсенія, Неона и Виталія. Св.: Кирилла, еп. Туров., и Керкиры.
Вт.	29	9 муч.: Θεогніа, Рува, Антипатра, Θεостиха, Артеми, Магна, Θεодота, Ѳавмасія и Филимона. Мч.: Діодора и Родопіана. При. Мемнона чудотв.
Ср.	30	Ап. Іакова Заведова. Св. Донатъ, еп. Еврין. Мч. Максима. Обр. мощ св.: Василія, еп. Амасійск., и Никиты, еп. Новгород.

## Травень.

Май (рим.), Тра-  
вень (др. слав. и  
малор.), Лѣтъень  
(болг.), Цѣйтань  
(серб. и хорв.),  
Кѣтъень (чеш.).



## Травень.

Солнце всту-  
паетъ въ соз-  
вѣздіе Близ-  
нецовъ

## II

Чт.	1	Св. прор. Іереміи. Преп. Пафнута Боров. Мч. Ваты.
Пт.	2	Св. Аоданасія, арх. Александр. Мч.: Еспера, Зои, Кириака и Θεодула. Перен. мощ. кн. Бориса и Глѣба, въ крещ. Романа и Давида.
✠	Сб.	3 Прп. Θεодосія Нѣволочер. и Петра чудот. Мч.: Тимофея Чтеца и Мавры.
<b>Недѣля 4-я, о Разслабленномъ (4-я седм. по Пасхѣ).</b>		
Вс.	4	Мч.: Пелаген, Сильвана Газск., Алвіана Анейск. Св. мч. Еразма Формійск.
Пд.	5	Вел.-муч. Ирины.
☉	Вт.	6 Св. и прав. Іова многостр. Мч.: Варвара воина, Вакха, Каланыха и Діонисіи. Св. Варвара.
Ср.	7	Воспомн. знам. чести Креста Господня, явивш. на небеси въ Іерусалимѣ въ 351 г. Мч. Акакія согника. Преполовленіе.
☼	Чт.	8 Св. ап. и еванг. Іоанна Богослова. Прп. Арсенія Великаго.
☼	Пт.	9 Перенесеніе мощей св. Николая. Св. прор. Исаи. Мч. Христофора.
✠	Сб.	10 Св. ап. Симона Злата. Прп.: Симеона, еп. Владимір., и Исидоры юрод. Блаж. Таисіи. Мч.: Исихія, Филадельфа, Кипріана, Алфія, Онисима, Еразма.
<b>Недѣля 5-я, о Самарянинахъ (5-я седм. по Пасхѣ).</b>		
Вс.	11	Обновл. Царьграда. Св.-мч. Мокія. Прп.: Кирилла (Константина) и Меодія, учителей Славянскихъ.
Пд.	12	Св.: Епифанія, еп. Бнпр, Германа, патр. Констант. Прп.: Савина, архіеп. Бнпр., и Полувія, еп. Риновр.
Вт.	13	Мч.: Александра Рим., Гликерія и Лаодикія. Св.: Георгія исп. Прп. Павсикакія.
☉	Ср.	14 Мч.: Исидора и Максима. Св. бл. Исидора Твердислова. Прп. Серапіона.
Чт.	15	Прп.: Пахомія Великаго, Евфросина Псков. чудотв. и Исаи, еп. Ростов. Блговѣр. царевича Димитрія. Св. Ахилія еп. Ларистс.
Пт.	16	Прп.: Θεодора Освѣд. и Ефрема Переком. Бл. отр. Музы. Св. Георгія, еп. Митилен. Мч.: Вита, Модеста и Крискентін.
Сб.	17	Св. ап. Андроника. Св. Іуліи. Св. Стефана, арх. Царегр. Мч.: Солохона, Памфамира и Памфалона.
<b>Недѣля 6-я, о Слѣпомъ (6-я седм. по Пасхѣ).</b>		
Вс.	18	Мч.: Θεодота Анкир., Александры, Текусы, Блавіи, Фаины, Евфрасіи, Матроны, Іуліи, Петра, Діонисія, Андрея, Павла, Христины, Ираклія, Павлина, Венедима, Симеона, Исаака и Вахтисія.
Пд.	19	Св.-мч.: Патрикія, Акакія, Менаидра и Поліена. Мч. Калуса. Прп.: Іоанна, еп. Готѣ., и Корнилія Комельск. Блгов. кн. Іоанна, во вноч. Игнатія, Волог.
Вт.	20	Мч.: Фалалей, Александра. Астерія и Аскалона. Обрѣт. и перен. мощ. св. Алексія, митр. Москов. и всея Россіи чудотв.
✠	Ср.	21 Св. равноап. царя Константина и мат. его Елены. Св. благ. кн. Константина и чады его: Михаила и Θεодора. Прп. Кассіана, Углич. чудотв. Владимір. ик. Б.М.
☉	Чт.	22 Вознесеніе Господне. Мч. Василиска. Восп. 2 Вселен. собора.
Пт.	23	Прп.: Михаила исповѣдн. и Ефросиніи. Обрѣт. мощ. св. Леонтія, еп. Ростов. Мч. Михаила черноризца.
Сб.	24	Пр. столп. Симеона Дивногорца и Никиты, Перенесл. чудотв. Мч.: Мелетія, Стефана, Іоанна и съ ними 1218 воиновъ съ женами и дѣтьми, Каллиника, Θεодора, Фавста, Серапіона.
<b>Недѣля св. Отець въ Никей (7-я седм. по Пасхѣ).</b>		
☉	Вс.	25 Третье обр. главы св. Іоанна Предтечи. Св.-мч. Θεрапонта, еп. Кипрск.
Пд.	26	Св. ап.: Карпа и Алфея. Мч.: Аверкія, Елены и Георгія новаго. Прп. Іоанна Психанта. Обр. мощ. прп. Макарія, иг. Калазин.
Вт.	27	Св.-мч. Θεрапонта, еп. Сардійск. Мч.: Θεодоры и Дидима. Перен. чест. мощ. 3 святит.: Кипріана, Фотія и Іоны, митр. Кіев. и всея Россіи чудотв. Прп. Θεрапонта Вѣлозер. Обр. чести. мощ. прп. Нила Столбен.
Ср.	28	Прп. Никиты испов. Св.: Игнатія, еп. Ростов., и Евтихія, еп. Мелитин. Св.-мч. Елладія. Мч. Еликонида.
Чт.	29	Мч. Θεодосія Тир. Прп.-мч. Θεодосія. Св. и бл. Іоанна юрод. Восп. 1 Всел. Собора.
Пт.	30	Прп. Исаакія исповѣд. Далмат.
Сб.	31	Мч. Ермія и Философа. Св. ап. Ерма.





## ИЗОКЪ.

Юнь (рим.),  
Изокъ (др.-сл.),  
Червень (малор.),  
Червецъ (пол.),  
Липавъ (серб. и  
хорв.).



## Червень.

Солнце всту-  
паетъ въ со-  
звѣдiе Рака.

59

## Недѣля Пятидесятницы.

⊗	Вс.	1	День Св. Троицы. (Пятидесятница). Мч.: Іустина философа, Хариты, Евеллиста, Іеракса, Пеона и Валеріана. При: Діонисія Глушиц. и Агашита Печерск.
⊗	Пд.	2	День Св. Духа. Св. Никифора исп., патр. Цареград Вел.-муч. Іоанна Сочав.
	Вт.	3	Мч.: Луккиліана, Клавдія, Іпатія, Павла, Діонисія и Павла. Св.-мч.: Лукиана, Максимиана и Іуліана. Перен. мощ. св. благ. царев. ки. Дмитрія Моск.
	Ср.	4	Св. Митрофана, патр. Конст. Св.-муч. Астія, еп. Дирракійск. Мч. Конкордія, Фронтасія, Северина, Северіана и Силана. При: Зосимы Килик. и Меодія Пѣн.
	Чт.	5	Св.-мч. Дороея, Мч.: Маркіана, Нивандра, Инерихія, Аполлона, Леонида, Арія, Георгія, Селинія, Иринея и Намбона. При: Θεодора чудот., Анувія вуст. Египет., Дороея Палест. Блаж.: Константина, митр. Кіев. и Игоря Ольгвичя, ки. Черниг. и Кіев. Прест. св. благовѣр. ки. Θεодора Ярославовичя.
	Пт.	6	При: Вассаріона Египет. и Паларіона Далмат. При мчц. дѣвц. Архелан, Θεкли и Сусанны. Престав. св. Пансія.
	Сб.	7	Св.-мч.: Маркела и Маркеллина, павъ Рим. Мч.: Θεодота Анкир., Кириакіи, Валеріи, Маріи, Сисинія, Кириака, Смарагда, Ларгія, Авроніана, Сатурнина, Панія, Мавра, Крискектіана, Прискилы, Лукини и Артеміи.

## Недѣля 1-я, Всѣхъ Святыхъ, (2-я седм.) по Пятидесятницѣ.

	Вс.	8	Перенес. мощ. вел. мч. Θεодора Стратил. При: Ефрема, патр. Антиох. и Зосимы Финкійск.
	Пд.	9	При: Кирилла, архіеп. Александрійск., Кирилла Бѣлозер. и Александра Бушт. Мчц.: Θεкли, Марон и Маріи.
	Вт.	10	Св.-мч. Тимофея, еп. Прус. Мч.: Александра и Антонины. Св. Вассіана, еп. Лавдійск. При. Θεофана Антиохійск.
✠	Ср.	11	Св. ап.: Варволомей и Варнавы.
	Чт.	12	При: Онуфрія Велик., Петра Авон. и Арсенія Конек. Св.: Іоанна, Андрея, Ираклимова и Θεофила.
	Пт.	13	Мчц.: Акилины и Антонины. Св. Трифилія, еп. Левкус. При: Анны и сына ея Іоанна.
✠	Сб.	14	Св. прор. Елисея. Св. Меодія, патр. Царегр.

## Недѣля 2-я, (3-я седм.) по Пятидесятницѣ.

	Вс.	15	Св. Іоны, мит. Моск. и всея Россіи. Св. прор. Амоса. Мч.: Вита, Модеста, Крискектіи и Дулы. При: Іеронима Стридон. и Гуамы Страстотери. Св. благ. ки. Лазаря Серб. Перен. мощ. св. Θεодора Сикеота.
	Пд.	16	Св. Тихона чудот., еп. Амазун. При. Тихона Лухов. Мч.: Тигрія и Евтропія.
	Вт.	17	Муч.: Мануила, Савела и Исманла.
	Ср.	18	Мч.: Леонтія, Іпатія и Θεодула. Боголюб. ик. Б. М.
✠	Чт.	19	Св. ап. Іуды, брата Господня. Мч. Зосимы. При: Пансія Великаго и Іоанна.
	Пт.	20	Св.-мч. Меодія, еп. Патар. Мч.: Аристоклія, Димитріана, Аванасія, Иины, Пинны и Риммы. Св. Левкія.
	Сб.	21	Мч. Іуліана Тарсійск. Св. Терентія, еп. Иконійск. При: Іулія и Іуліанъ.

## Недѣля 3-я, (4-я седм.) по Пятидесятницѣ.

	Вс.	22	Св.-мч. Евсевія, еп. Самосат. Мч.: Галактіона, Іуліаніи, Зинова и Зины.
✠	Пд.	23	Мч.: Агриппины, Провія, Доллія, Евстохія, Гаія, Урвана и проч. Прест. прав. Артемія Веркол. Владимірской ик. Б. М.
✠	Вт.	24	Рождество Предтечи и Крестителя Господня Іоанна. Мч.: Ориентія, Фарнакія, Ероса, Фирмоса, Фирмина, Кириака и Лонгина.
	Ср.	25	Мчц. Февроніи. Св. благ. ки. Петра (Давида) и ки. Февроніи (Ефросиніи).
✠	Чт.	26	Пр.: Давида Θεссал. и Іоанна Готѣ. Св. Діонисія, архіеп. Суздал. Тихвинской ик. Б. М.
✠	Пт.	27	Празд. в побѣдѣ подъ Полтавою. При. Сампсона Страннопримца. Св. Севира.
	Сб.	28	Перен. мощ. св. Кира и Іоанна. При: Павла, Сергія и Германа.

## Недѣля 4-я, (5-я седм.) по Пятидесятницѣ.

⊗	Вс.	29	Св. апост. Петра и Павла. Пр. Петра, царев. Ордыи.
✠	Пд.	30	Соборъ 12-ти апост.: Петра, Андрея, Іакова Заведеева, Іоанна, Филиппа, Варволомей, Θεми, Матоея, Іакова Алфеева, Іуды, Симона и Матейя.

--	--	--



## Червецъ.

Юль (рим.), Липецъ (мал. и сол.), Червецъ (др.-сл.), Червенець (чеш.), Серпанъ (хорв.), Жаръ (серб.), Горешникъ (болг.)



## Липецъ.

Солнце вступаетъ въ созвѣздіе Льва



Вт.	1	Мч.: безсребр. Космы и Даміана. При. Петра. Мч. Цогита.
Ср.	2	Св. Іушензіа, патр. Іерус. Прест. св. Фотія, митр. Кіев. Полож. чест. ризы Богоматери во Влахерій. Ахтырской ик. Б. М.
✠	Чт.	3 <i>Перен. мощ. св. Филиппа митр. москов.</i> Мч.: Іакинфа, Мокія, Марпа, Діоміда, Евлампія, Асклиподота и Голиндухи. Св. Анатолія, патр. Царегр. При. Александра. Прест. св. благов. кн. Василія и Константина Ярослав. Мч.: Ѳеодота и Ѳеодотія. Пр. Марѳ. Обрѣт. мощ. при. Евсимія Суздаль.
Пт.	4	Св. Андрея, архіеп. Крит. Св.-муч. Ѳеодора, еп. Киринейск. Мч.: Ѳеодота и Ѳеодотія. Пр. Марѳ. Обрѣт. мощ. при. Евсимія Суздаль.
✠	Сб.	5 При: Аѳанасія и Лампада. <i>Обрѣт. мощ. при. Сергія Родон.</i> Мч.: Анны и Кириллы.

## Недѣля 5-я (6-я седм.) по Пятидесятницѣ.

Вс.	6	При: Сисоя Великаго. Мч.: Лубія, Рикса, Антонія, Лукіана, Исидора, Діона, Діодора, Кутонія, Ароноса, Капіеа, Сатура. Коинта, Исабра, Иннокентія, Филікса, Ермія, Василія, Церегрина, Руфа, Руфина, Марина, Марѳ, Авдифакса, Кирина, Аввакума, Валентина, Астерія. Св. Іуліанія.
Пд.	7	При: Ѳомы, Маленна, Аѳакія и Евдокія, во иноч. Ефросинія, кн. Москов. При.-мч.: Евктета и Астіона. Мч.: Кирилл, Церегрина, Лукіана, Помпея, Исхія, Папія, Саторнина, Германа и Евангела.
Вт.	8	Св. Прокопія юрод. Вел.-мч. Прокопія. <i>Казанской ик. Б. М.</i> Устюжской ик. Б. М.
Ср.	9	Св.-мч.: Панкратія, еп. Тавроменійск. и Кирилла, еп. Гортин. Св. Ѳеодора, еп. Едес. При.-мч. Патермувія и Коврія. Мч. Александра, Колочской ик. Б. М.
✠	Чт.	10 Пр. <i>Антонія Печерскаго.</i> Мч.: Леонтія, Маврикія, Данила, Антонія, Александра, Іанкиты, Сисинія, Менеля, Виризада, Віанора, Силуана, Аполлонія, и др. Перенес. чест. ризы Господа нашего Іисуса Христа. Коневской ик. Б. М.
Пт.	11	Воспом. чуда вел.-муч. Евсимія. Св.-мч. Киндеа. Прест. прав. Ольги вел. кн. Россійск., во крещен. Елены. Ржевской ик. Б. М.
Сб.	12	Мч.: Прокла, Іларія, Ѳеодора, Іоанна, Голиндухи (Марія). При. Михаила.

## Недѣля 6-я (7-я седм.) по Пятидесятницѣ.

Вс.	13	Соборъ Архангела Гавріила. При. Стефана Савванта. Мч.: Серапіона и Маркіана, Св. Іуліана, еп. Кеноманійскаго.
Пд.	14	Св. ап. Акіян. Пр. Еллія. Пр.-мч. Опасима, Св. Стефана Махриц. Мч. Іуста.
✠	Вт.	15 <i>Св. равноап. вел. кн. Владим., во св. кр. Василія.</i> Мч.: Кирика, Іудиты и Авудима.
Ср.	16	Св.-мч. Афиногена и 10 уч. Мч.: Павла, Алевтими, Хіонія, Антіоха и Іулія. Память 6-ти Всел. соборовъ.
Чт.	17	Вел.-мучц. Марины. Перенесеніе мощей при. Лазаря.
Пт.	18	Мч.: Емилиана и Іакинфа: При: Памяти и Іоанна.
Сб.	19	При: Макрины и Діа. Преставленіе Романа Олегов., благов. кн. Рязанскаго.

## Недѣля 7-я (8-я седм.) по Пятидесятницѣ.

✠	Вс.	20 <i>Прор. Ілію.</i> При. Авраамія Галицкаго.
Пд.	21	При: Симеона и Іоанна. Прор. Іезекіила.
✠	Вт.	22 <i>Св. равноап. Марію Магдалины.</i> Пер. мощ. св.-мч. Фоки.
Ср.	23	Мч.: Трофима и Ѳеофила. Св.-муч. Аполлиарія еп. Равеннійскаго.
Чт.	24	Мчц. Христини. Св. страстот. Россійск. кн. Бориса и Глѣба, во св. кр. Романа и Давида. При. Полкарпа Печерскаго.
Пт.	25	Прав. Анны, матери Пресв. Богородицы. Св. Олимпіады и Евпраксія. При. Макарія Желтовод. и Унженскаго. Св. отецъ 165-ти.
Сб.	26	Св. муч.: Ермолая, Ерминна и Ермократа. Пр.-мчц. Параскевы. При. Моисей.

## Недѣля 8-я (9-я седм.) по Пятидесятницѣ.

✠	Вс.	27 Вел.-муч. Пантолеона, проз. Пантелеймономъ. При. Анѳесы. Блаж. Николай.
Пд.	28	Св. апост.: Прохора, Никанора, Тимона и Пармена. Мч.: Евстафія, Аѳакія и Іуліана. <i>Смоленской ик. Б. М.</i> Гребенской ик. Б. М.
Вт.	29	Мч.: Каллиника, Серафимы и Ѳеодотія. При. Михаила.
Ср.	30	Св. апост.: Силы, Силуана, Крискента, Епенета и Андроника. Св.-мч.: Валентина еп., Полихронія, еп. Вавилонск., Парменія, Елимы, Хрисотеля, діаконовъ: Луки и Муко. Мч.: Прокула, Ефива, Аполонія, Авдона, Сеиниса, Олимпія и Максима. Св.: Авундія и Іоанна воина.
Чт.	31	Прав. Евдокима. Мчц. Іудитты.

№	Имя	Возраст
1	Иванъ Ивановичъ	45
2	Петръ Петровичъ	38
3	Александръ Александровичъ	52
4	Семёнъ Семёновичъ	41
5	Николайъ Николаевичъ	35
6	Владимиръ Владимировичъ	48
7	Георгійъ Георгіевичъ	32
8	Павелъ Павловичъ	44
9	Антонъ Антоновичъ	37
10	Игорьъ Игоревичъ	28
11	Фёдоръ Фёдоровичъ	55
12	Михаилъ Михайловичъ	42
13	Андрейъ Андреевичъ	39
14	Василійъ Васильевичъ	50
15	Кирилъ Кирилловичъ	33
16	Дмитрійъ Дмитріевичъ	46
17	Илья Ильичъ	30
18	Яковъ Яковлевичъ	53
19	Степанъ Степановичъ	40
20	Левъ Львовичъ	36
21	Маркъ Марковичъ	49
22	Аркадійъ Аркадьевичъ	31
23	Тимофейъ Тимофеевичъ	54
24	Серафимъ Серафимовичъ	43
25	Варлаамъ Варлаамовичъ	34
26	Григорійъ Григоріевичъ	51
27	Мелхиседекъ Мелхиседековичъ	38
28	Иеремія Иереміевичъ	47
29	Аввакумъ Аввакумовичъ	35
30	Анастасійъ Анастасіевичъ	56
31	Апостолъ Апостоловичъ	44
32	Афанасійъ Афанасіевичъ	32
33	Варфоломейъ Варфоломеевичъ	52
34	Венедиктъ Венедиктовичъ	41
35	Герасимъ Герасимовичъ	37
36	Давидъ Давидовичъ	58
37	Зосима Зосимовичъ	45
38	Исаакъ Исааковичъ	33
39	Исидоръ Исидоровичъ	50
40	Исидоръ Исидоровичъ	42
41	Исидоръ Исидоровичъ	34
42	Исидоръ Исидоровичъ	51
43	Исидоръ Исидоровичъ	43
44	Исидоръ Исидоровичъ	35
45	Исидоръ Исидоровичъ	54
46	Исидоръ Исидоровичъ	46
47	Исидоръ Исидоровичъ	38
48	Исидоръ Исидоровичъ	57
49	Исидоръ Исидоровичъ	49
50	Исидоръ Исидоровичъ	41
51	Исидоръ Исидоровичъ	33
52	Исидоръ Исидоровичъ	52
53	Исидоръ Исидоровичъ	44
54	Исидоръ Исидоровичъ	36
55	Исидоръ Исидоровичъ	55
56	Исидоръ Исидоровичъ	47
57	Исидоръ Исидоровичъ	39
58	Исидоръ Исидоровичъ	58
59	Исидоръ Исидоровичъ	50
60	Исидоръ Исидоровичъ	42
61	Исидоръ Исидоровичъ	34
62	Исидоръ Исидоровичъ	53
63	Исидоръ Исидоровичъ	45
64	Исидоръ Исидоровичъ	37
65	Исидоръ Исидоровичъ	56
66	Исидоръ Исидоровичъ	48
67	Исидоръ Исидоровичъ	40
68	Исидоръ Исидоровичъ	59
69	Исидоръ Исидоровичъ	51
70	Исидоръ Исидоровичъ	43
71	Исидоръ Исидоровичъ	35
72	Исидоръ Исидоровичъ	54
73	Исидоръ Исидоровичъ	46
74	Исидоръ Исидоровичъ	38
75	Исидоръ Исидоровичъ	57
76	Исидоръ Исидоровичъ	49
77	Исидоръ Исидоровичъ	41
78	Исидоръ Исидоровичъ	33
79	Исидоръ Исидоровичъ	52
80	Исидоръ Исидоровичъ	44
81	Исидоръ Исидоровичъ	36
82	Исидоръ Исидоровичъ	55
83	Исидоръ Исидоровичъ	47
84	Исидоръ Исидоровичъ	39
85	Исидоръ Исидоровичъ	58
86	Исидоръ Исидоровичъ	50
87	Исидоръ Исидоровичъ	42
88	Исидоръ Исидоровичъ	34
89	Исидоръ Исидоровичъ	53
90	Исидоръ Исидоровичъ	45
91	Исидоръ Исидоровичъ	37
92	Исидоръ Исидоровичъ	56
93	Исидоръ Исидоровичъ	48
94	Исидоръ Исидоровичъ	40
95	Исидоръ Исидоровичъ	59
96	Исидоръ Исидоровичъ	51
97	Исидоръ Исидоровичъ	43
98	Исидоръ Исидоровичъ	35
99	Исидоръ Исидоровичъ	54
100	Исидоръ Исидоровичъ	46

## Серпень.

Августъ (рим.),  
Серпень (др.-слав.  
и магор., серб.,  
чеш. и пол.), Зар-  
никъ (вел.-рус.),  
Коловось (хорв.).



## Серпень.

Солнце всту-  
паетъ въ со-  
звѣздіе Дѣвы  
и

Пт.	1	<i>Происх. чести. и живот. Креста Господня. Ветхоз. мч. Маккавеевъ: Авима, Антониина, Гурія, Елезара, Елсеона, Алина, Марвелла, матери ихъ Соломоніи и учит. Елезара. Праздн. Всемиа. Спасу Христу Богу наш. и Пр. Богород. Мч.: Леонтія, Александра, Аттія, Киндея, Минсеоя, Кириана, Минсеона, Катуня и Евклея.</i>
Сб.	2	<i>Перенес. мощей первомуч. и архид. Стефана. Св.-мч. Стефана, павш. Рим. Блаж. Василия, ярод. Московск.</i>
<b>Недѣля 9-я (10-я седм.) по Пятидесятницѣ.</b>		
Вс.	3	<i>При.: Исаакія, Далмата, Фавста, Антонія Римлянина и Космы, сконца.</i>
Пд.	4	<i>Св. 7 отрок. Ефеск.: Максимилиана, Іамвлиха, Мартиніана, Іоанна, Діонисія, Ексакустодіана и Антониина. Муч. Елесеерія. При.-мчц. Евдокія.</i>
Вт.	5	<i>Мч.: Евсигнія, Кандидія, Картидіана, Сивела, Понтія. Св. Анѳира. Св.-мч. Фавія. Св. Нонны.</i>
Ср.	6	<i>Преображеніе Господа Бога и Спаса нашего Іисуса Христа.</i>
Чт.	7	<i>При.-мч. Дометія и 2 учен. его. Мч.: Марива и Астерія. При.: Пимена многоболѣзнен. Печерск., Потамія и Оря.</i>
Пт.	8	<i>Св.: Емилиана исповѣдн. и Мирона, еп. Критск. Мч.: Елесеерія и Леонида. При. Григорія Синаита.</i>
Сб.	9	<i>Св. Апост. Матвія. Мч.: Антонія, Іуліана, Маркіана, Іоанна, Іакова, Алексія, Димитрія, Фотія (Фоки), Петра, Леонтія и Марія. При. Псой.</i>
<b>Недѣля 10-я (11-я седм.) по Пятидесятницѣ.</b>		
Вс.	10	<i>Мч.: Лаврентія, Сикста, Феликсисима и Агавита.</i>
Пд.	11	<i>Мч.: Евила, Сосанин, Гаія, Гавинія, Максима, Клавдія, Препедигин, Александра и Куфія. При.: Θεодора и Василия Печерск.</i>
Вт.	12	<i>Мч.: Фотія, Анкиты, Памфила и Капитона. Св.-мч. Александра, еп. Команск.</i>
Ср.	13	<i>При. Максима испов. Обр. чести. мощ. бл. Максима Московск. ярод. Христа ради. Св. Тихона, еп. Воронеж.-Задон. и всея Россія чудотв. Мч.: Ипполита, Конкордія, Приней и Авуидія. Страстной ик. Б. М.</i>
Чт.	14	<i>Прор. Михей. Перен. чести. мощ. при. Θεодосія Печ. Св.-мч. Маркелла, еп. Ап.</i>
Пт.	15	<i>Успеніе Пресвятой Богородицы.</i>
Сб.	16	<i>Праздн. нерукотвор. образу Господа наш. І. Хр. Мч. Діомида. При. Херимона. Память человеколюбія Божія.</i>
<b>Недѣля 11-я (12-я седм.) по Пятидесятницѣ.</b>		
Вс.	17	<i>Св.-мч. Мирона. Мч.: Стратона, Филиппа, Евтихіана, Кириана, Фирса, Левкія, Короната, Павла, Іуліанія и Патрокла. При. Алінія. Соборъ Пр. Бог-ны.</i>
Пд.	18	<i>Мч.: Флора, Лавра, Ерма, Серапіона, Полиена, Діонисія, Ермипа. Св.-Мч.-Емилиана и Иларіона. Св.: Іоанна и Георгія.</i>
Вт.	19	<i>Мч.: Андрей Стратилата, Тимофея, Агавія и Феокл. Донской ик. Б. М.</i>
Ср.	20	<i>Прор. Самуила. Мч.: Севира и Мемнона.</i>
Чт.	21	<i>Св. ан. Фаддея. Мч.: Васен. Θεогнія, Агавія и Писта. При. Авраамія Смолен.</i>
Пт.	22	<i>Мч.: Агаѳоника, Зотика, Θεоврепія (Боголюбн), Акиндина, Северіана, Ана-сія, Харисима, Неофита и Елладія. Св. Аифусы. Грузинской ик. Б. М.</i>
Сб.	23	<i>Мч. Луина. Св.-мч. Принел, еп. Лугдунск. Св. Килинвія, патр. Цареград. При.: Евтихія и Флорентія.</i>
<b>Недѣля 12-я (13-я седм.) по Пятидесятницѣ.</b>		
Вс.	24	<i>Св.-мч. Евтихія. Перен. мощ. св. Петра, митров. Кіевскаго и всея Россія. При.: Арсенія комел., Георгія Лимніота, испов. Мч. Татіона и Сирія дѣвы.</i>
Пд.	25	<i>Перенес. чести. мощ. св. ан. Варооломея. Св. ан. Тита. Св. исп.: Варсиса, Евлогія и Протогена. Св. Мины, патр. Цареград.</i>
Вт.	26	<i>Праздн. срът. ик. Пр. Богор. Владимірской. Мч.: Адріана и Наталія.</i>
Ср.	27	<i>При.: Пимена Велик., Пимена Палест. и Саввы. Св.: Ливерія, павш. Рим., и Осія испов., еп. Корд. Св.-мч. Кукія. При. Пимена постн. Мчц. Аноисм.</i>
Чт.	28	<i>При.: Мойсея Мурина и Саввы Псков. и Крикет. Св. Аныя пророч.</i>
Пт.	29	<i>Усѣкиновеніе чести. главы св. слави. прор., предт. и крестителя Господня Іоанна.</i>
Сб.	30	<i>Св. отецъ: Александра, Іоанна и Павла. Перен. мощ. благ. кн. Александра Невск. При.: Александра Христофора, Фантина. Обр. мощ. бл. кн. Данила Моск.</i>
<b>Недѣля 13-я (14-я седм.) по Пятидесятницѣ.</b>		
Вс.	31	<i>Полож. чест. пояса Пресв. Дѣвы Богородицы. Св.-мч. Кириана. Св. Геннадія.</i>



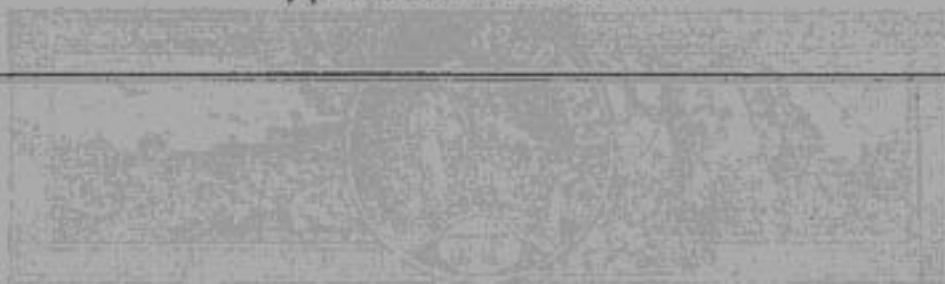

<p>1. ...</p> <p>2. ...</p> <p>3. ...</p> <p>4. ...</p> <p>5. ...</p> <p>6. ...</p> <p>7. ...</p> <p>8. ...</p> <p>9. ...</p> <p>10. ...</p> <p>11. ...</p> <p>12. ...</p> <p>13. ...</p> <p>14. ...</p> <p>15. ...</p> <p>16. ...</p> <p>17. ...</p> <p>18. ...</p> <p>19. ...</p> <p>20. ...</p> <p>21. ...</p> <p>22. ...</p> <p>23. ...</p> <p>24. ...</p> <p>25. ...</p> <p>26. ...</p> <p>27. ...</p> <p>28. ...</p> <p>29. ...</p> <p>30. ...</p> <p>31. ...</p> <p>32. ...</p> <p>33. ...</p> <p>34. ...</p> <p>35. ...</p> <p>36. ...</p> <p>37. ...</p> <p>38. ...</p> <p>39. ...</p> <p>40. ...</p> <p>41. ...</p> <p>42. ...</p> <p>43. ...</p> <p>44. ...</p> <p>45. ...</p> <p>46. ...</p> <p>47. ...</p> <p>48. ...</p> <p>49. ...</p> <p>50. ...</p> <p>51. ...</p> <p>52. ...</p> <p>53. ...</p> <p>54. ...</p> <p>55. ...</p> <p>56. ...</p> <p>57. ...</p> <p>58. ...</p> <p>59. ...</p> <p>60. ...</p> <p>61. ...</p> <p>62. ...</p> <p>63. ...</p> <p>64. ...</p> <p>65. ...</p> <p>66. ...</p> <p>67. ...</p> <p>68. ...</p> <p>69. ...</p> <p>70. ...</p> <p>71. ...</p> <p>72. ...</p> <p>73. ...</p> <p>74. ...</p> <p>75. ...</p> <p>76. ...</p> <p>77. ...</p> <p>78. ...</p> <p>79. ...</p> <p>80. ...</p> <p>81. ...</p> <p>82. ...</p> <p>83. ...</p> <p>84. ...</p> <p>85. ...</p> <p>86. ...</p> <p>87. ...</p> <p>88. ...</p> <p>89. ...</p> <p>90. ...</p> <p>91. ...</p> <p>92. ...</p> <p>93. ...</p> <p>94. ...</p> <p>95. ...</p> <p>96. ...</p> <p>97. ...</p> <p>98. ...</p> <p>99. ...</p> <p>100. ...</p>	<p>1. ...</p> <p>2. ...</p> <p>3. ...</p> <p>4. ...</p> <p>5. ...</p> <p>6. ...</p> <p>7. ...</p> <p>8. ...</p> <p>9. ...</p> <p>10. ...</p> <p>11. ...</p> <p>12. ...</p> <p>13. ...</p> <p>14. ...</p> <p>15. ...</p> <p>16. ...</p> <p>17. ...</p> <p>18. ...</p> <p>19. ...</p> <p>20. ...</p> <p>21. ...</p> <p>22. ...</p> <p>23. ...</p> <p>24. ...</p> <p>25. ...</p> <p>26. ...</p> <p>27. ...</p> <p>28. ...</p> <p>29. ...</p> <p>30. ...</p> <p>31. ...</p> <p>32. ...</p> <p>33. ...</p> <p>34. ...</p> <p>35. ...</p> <p>36. ...</p> <p>37. ...</p> <p>38. ...</p> <p>39. ...</p> <p>40. ...</p> <p>41. ...</p> <p>42. ...</p> <p>43. ...</p> <p>44. ...</p> <p>45. ...</p> <p>46. ...</p> <p>47. ...</p> <p>48. ...</p> <p>49. ...</p> <p>50. ...</p> <p>51. ...</p> <p>52. ...</p> <p>53. ...</p> <p>54. ...</p> <p>55. ...</p> <p>56. ...</p> <p>57. ...</p> <p>58. ...</p> <p>59. ...</p> <p>60. ...</p> <p>61. ...</p> <p>62. ...</p> <p>63. ...</p> <p>64. ...</p> <p>65. ...</p> <p>66. ...</p> <p>67. ...</p> <p>68. ...</p> <p>69. ...</p> <p>70. ...</p> <p>71. ...</p> <p>72. ...</p> <p>73. ...</p> <p>74. ...</p> <p>75. ...</p> <p>76. ...</p> <p>77. ...</p> <p>78. ...</p> <p>79. ...</p> <p>80. ...</p> <p>81. ...</p> <p>82. ...</p> <p>83. ...</p> <p>84. ...</p> <p>85. ...</p> <p>86. ...</p> <p>87. ...</p> <p>88. ...</p> <p>89. ...</p> <p>90. ...</p> <p>91. ...</p> <p>92. ...</p> <p>93. ...</p> <p>94. ...</p> <p>95. ...</p> <p>96. ...</p> <p>97. ...</p> <p>98. ...</p> <p>99. ...</p> <p>100. ...</p>	<p>1. ...</p> <p>2. ...</p> <p>3. ...</p> <p>4. ...</p> <p>5. ...</p> <p>6. ...</p> <p>7. ...</p> <p>8. ...</p> <p>9. ...</p> <p>10. ...</p> <p>11. ...</p> <p>12. ...</p> <p>13. ...</p> <p>14. ...</p> <p>15. ...</p> <p>16. ...</p> <p>17. ...</p> <p>18. ...</p> <p>19. ...</p> <p>20. ...</p> <p>21. ...</p> <p>22. ...</p> <p>23. ...</p> <p>24. ...</p> <p>25. ...</p> <p>26. ...</p> <p>27. ...</p> <p>28. ...</p> <p>29. ...</p> <p>30. ...</p> <p>31. ...</p> <p>32. ...</p> <p>33. ...</p> <p>34. ...</p> <p>35. ...</p> <p>36. ...</p> <p>37. ...</p> <p>38. ...</p> <p>39. ...</p> <p>40. ...</p> <p>41. ...</p> <p>42. ...</p> <p>43. ...</p> <p>44. ...</p> <p>45. ...</p> <p>46. ...</p> <p>47. ...</p> <p>48. ...</p> <p>49. ...</p> <p>50. ...</p> <p>51. ...</p> <p>52. ...</p> <p>53. ...</p> <p>54. ...</p> <p>55. ...</p> <p>56. ...</p> <p>57. ...</p> <p>58. ...</p> <p>59. ...</p> <p>60. ...</p> <p>61. ...</p> <p>62. ...</p> <p>63. ...</p> <p>64. ...</p> <p>65. ...</p> <p>66. ...</p> <p>67. ...</p> <p>68. ...</p> <p>69. ...</p> <p>70. ...</p> <p>71. ...</p> <p>72. ...</p> <p>73. ...</p> <p>74. ...</p> <p>75. ...</p> <p>76. ...</p> <p>77. ...</p> <p>78. ...</p> <p>79. ...</p> <p>80. ...</p> <p>81. ...</p> <p>82. ...</p> <p>83. ...</p> <p>84. ...</p> <p>85. ...</p> <p>86. ...</p> <p>87. ...</p> <p>88. ...</p> <p>89. ...</p> <p>90. ...</p> <p>91. ...</p> <p>92. ...</p> <p>93. ...</p> <p>94. ...</p> <p>95. ...</p> <p>96. ...</p> <p>97. ...</p> <p>98. ...</p> <p>99. ...</p> <p>100. ...</p>

## Заревъ.

Сентябрь (рим.),  
Заревъ, Рюень  
(др.-сл.), Вересень  
(мал.), Вресе-  
сень (пол.), Вре-  
сень (с.-серб.),  
Бресень (болг.),  
Заржи (чеш.).



## Вересень.

Солнце всту-  
паетъ въ со-  
звѣздіе Вѣ-  
совъ

✠	Пд.	1	При.: Симеона Столпника и матери его Марѣи. Мч.: Анеола, Аммуна, Каллисты, Евода, Ермогена и 40 дѣв. Св. прав. Исуса Навина. Мясинской ик. Б. М.
	Вт.	2	Мч.: Маманта и 3618 въ Никомидіи. Св. Іоанна постника.
	Ср.	3	Св.-мч. Анѣима, еп. Никомид. Мч.: Теофила, Дороея, Петра, Мардонія, Мигдонія, Индуса, Горгонія, Зинона, Домны дѣвы, Евфимія, Василиссы, Аристіона. При. Θεοξτηста. Св. Фивы.
	Чт.	4	Св.-мч. Вавили, еп. Антиохійск. Мч.: Вавили Никомид. и съ нимъ 84 дѣтей, Урвана, Прилидіана, Еполлонія, Христулан, Θεοδора, Міана, Іуліана, Кіона и Ерміонія. Празднов. ик. Б. М. „Неопалимыи Кушныи“.
	Пт.	5	Св. прор. Захаріи и св. прав. Елисаветы. Мч.: Урвана, Θεοδора, Медимна Акдія (Авида), Сарвила, Фифаила, Фивей, Раисы, Іувентина и Максима. Убіеніе благов. кн. Рос. Глѣба, во св. крещ. Давида. Св. Петра во Афирѣ.
	Сб.	6	Восп. чуда св. Архистр. Михаила, быш. въ Хонѣхъ. Мч.: Ромила, Евдоксія, Зинона, Макарія, Кириака, Фавста и Анива. Св.-мч. Кирилла, еп. Гартин. При: Архиппа и Давида.
<b>Недѣля 14-я (15 седм.), предъ Воздвиженіемъ.</b>			
	Вс.	7	Мч.: Созонта и Евсихія. Св. ап.: Евода и Онисифора. Пр. Луки. Св. Іоанна.
⊗	Пд.	8	Рождество Пресвятыя Богородицы.
	Вт.	9	Св. и прав. Богоотецъ Іоакима и Анны. Восп. 3 Всел. Соб. Мч.: Северіана, Харитона и Стратора. Блаж. Никиты. При.: Теофана и Іосифа Волоц.
	Ср.	10	Мчд. дѣв.: Минодоры, Митродоры и Нимфодоры. Мч. Варисава. Св.: Петра, Павла и Пульхеріи. Соборъ св. ап.: Анелія, Лукія и Климента.
	Чт.	11	При.: Θεοδоры и Ефросина. Мч.: Ів, Діодора, Дидима, Димитрія, Еванѣи, Димитріяна, Серапіона, Крониды и Леонтія. Перен. мощ. при. Сергія и Германа.
	Пт.	12	Св.-мч. Автонома. Св.: Корнута, Іуліана и съ нимъ 40 муч. и Θεοδора.
	Сб.	13	Обновл. Храма Воскр. Христова въ Іерус. Св.-мч.: Корнилія сотника и Іуліана. Преи. Петра иже въ Атров. Мч.: Іліи, Зотика, Лукіана, Валеріана, Крониды, Леонтія, Серапіона, Селева, Марковія, Гордіана и Стратоника.
<b>Недѣля 15-я (16-я седм.) по Пятидесятницѣ.</b>			
⊗	Вс.	14	Воздвиженіе честнаго и животворящаго Креста Господня. Успеніе св. Іоанна Златоуст. Мч. Папіл.
	Пд.	15	Вел.-мч. Никиты. При. Филоея, пресвитера. Мч.: Порфирія, Максима, Θεοдота и Аскліады. Обрѣт. мощ.: св. Акакія, еп. Милитинск. и пер.-мч. Стефана.
	Вт.	16	Вел.-мчд. Евфиміи всефальныя. Мчд.: Севастіаны, Мелитины и Людмилы. При. Дороея. Преставл. св. Кипріана, митроп. Кіевскаго и всея Россіи.
	Ср.	17	Мчд.: Вѣры, Надежды, Любви, Софіи, Агапоклін и Θεοδοтіи. Мч.: 156, въ т. ч. Нила, Пелія, Зинона, Іліи, Патермуѣи.
	Чт.	18	Св. Евменія, еп. Горгинскаго. Мч.: Аріадны, Софіи, Прины и Кастора.
	Пт.	19	Мч.: Трофима, Севватія, Доримедонта, Зосимы. Св. блж. кн. Θεοдора и чадъ его Давида и Константина. Св.-мч.: Іаннуарія, Сосса, Прокла, Гантіола, Евтихія, Акустія, Θεоста и Дисидерія.
	Сб.	20	Вел.-мч.: Евстафія—Плакиды, Θεонистин, Агапіи и Θεониста. Мч. Михаила, кн. Черниг. и боярина его Θεοдора.
<b>Недѣля 16-я (17-я седм.) по Пятидесятницѣ.</b>			
✠	Вс.	21	Обр. мощ. св. Димитрія, митроп. Ростовскаго. Св. ап. Кодрата. Св.: Исаакіи и Мелетія. Свящ.-мч.: Іпатія, еп. Ефес. и Андрея. Мч.: Евсевія и Приска.
	Пд.	22	Св.-мч. Фоки, еп. Синопійск. Мч. Фоки. Св. пр. Іоны. При. Іоны. Св. Петра муч.
	Вт.	23	Зачатіе Предтечи и Крестителя Господня Іоанна. Мч.: Андрея, Іоанна, Петра, Автомина и Иранды. При.: Ксанѣнныи и Поликсеніи.
	Ср.	24	Св. пер.-мучд. Феоклы. При.: Коврія и Никандра Псковскаго.
✠	Чт.	25	Преставл. при. Сергія Радонеж. При. Евфросиніи. Мч. Пафнутія.
⊗	Пт.	26	Преставл. святаго апостала и евангелиста Іоанна Богослова.
	Сб.	27	Мч.: Калистрата и Енихаріи. Преставл. при. Савватія Соловецк. При. Игна-тія, Апп.: Марка, Аристарха и Зины.
<b>Недѣля 17-я (18-я седм.) по Пятидесятницѣ.</b>			
✠	Вс.	28	При. Харитона испов. Св. прор. Варуха. Мч.: Александра, Алфея, Зосимы, Марка, Никона, Неона и Іліодора. Св. Вячеслава, кн. Чешскаго.
	Пд.	29	При.: Кириака и Теофана милост. Мч.: Дады, Гаведая и мчд. Каздои.
	Вт.	30	Св.-мч. Григорія. Мч.: Ринсиміи и Гаіаніи. При. Іоанна Св. Урвана.



№	Имя	Возраст	Занятіе
1			
2			
3			
4			
5			
6			
7			
8			
9			
10			
11			
12			
13			
14			
15			
16			
17			
18			
19			
20			
21			
22			
23			
24			
25			
26			
27			
28			
29			
30			
31			
32			
33			
34			
35			
36			
37			
38			
39			
40			
41			
42			
43			
44			
45			
46			
47			
48			
49			
50			
51			
52			
53			
54			
55			
56			
57			
58			
59			
60			
61			
62			
63			
64			
65			
66			
67			
68			
69			
70			
71			
72			
73			
74			
75			
76			
77			
78			
79			
80			
81			
82			
83			
84			
85			
86			
87			
88			
89			
90			
91			
92			
93			
94			
95			
96			
97			
98			
99			
100			



## Листопадъ.

Октябрь (рим.), Листопадъ (др.-сл.), Жовтень (малор.), Ржієнь чеш.), Поддзерникъ (пол., серб., болг.).



## Жовтень.

Солнце вступаетъ въ созвѣздіе Скорпіона.

и

⊗	Ср.	1	Покровъ Пресвятыя Богородицы. Ап. Ананія. Пр. Романа сладкошѣв. и Саввы Вышерскаго. При.-мч. Михаила. Мч. Домнина Силуи.
	Чт.	2	Св.-мч. Кипріяна. Мчч. Іустинъ. Св. Андрея, Христа ради юродиваго.
	Пт.	3	Св.-мч. Діонисія Ареопагита. Мчч.: Рустика и Елевѣерія. Пр. Іоанна Хозевита. Блаж. Исихія Хоревита.
	Сб.	4	Св.-мч. Іерофея, еп. Аониск. Обр. мощ.: Гурія, архіеп. Казанск., и Варсапофіи, еп. Тверск. При.: Аммона и Павла препрост. При.-мч. Петра Капетел. Мчч.: Домнины, Вириней, Проскудин, Давидта, Каллисѣеніи, Гаія, Фавста, Евсевія и Херимона.
	<b>Недѣля 18-я (19-я седм.) по Пятидесятницѣ.</b>		
✠	Вс.	5	Память свѣтит.: Петра, Алексія, Іоны и Филиппа, мѣтр. Москов. и всея Россіи чудотв. Мчч.: Харитины и Мамелхон. При.: Даміана Печерск., Іереміи прозор. и Матѣя прозор. Св.-мч. Діонисія, еп. Александр.
✠	Пд.	6	Св. ап. <i>Томы.</i>
	Вт.	7	Мч. Сергія, Ванха, Іуліана, Бесарія, Полихронія и Пелагіи Тарсійскія. При. Сергія Вологод. (Муром.).
	Ср.	8	При. Пелагіи. Св. Пелагіи и Таисіи.
✠	Чт.	9	Св. ап. <i>Іанова Алфеева.</i> При.: Андроника, Аванасіи и Петра. Св. прав. Авраама и Лота. Св. Пондіи. Мчч.: Еввентія и Максимма.
	Пт.	10	Мчч.: Евламія, Евламіи и Θεотекна. При. Θεофила испов. и Вассіана.
	Сб.	11	Ап. Филиппа. Пр. Θεофана испов. Мчч.: Зинаиды и Филониллы. Воск. 7 Всел. Соб.
	<b>Недѣля 19-я (20-я седм.) по Пятидесятницѣ.</b>		
	Вс.	12	Мчч.: Прова, Тараха, Андроника и Домники. Св. Космы, еп. Маіумс. Праздн. св. Іоанну Крест. Св. Мартина милостив.
	Пд.	13	Мчч.: Карпа, Агаѳодора, Агаѳоника, Флорентія и Веніамина. При. Никиты.
	Вт.	14	Мчч.: Назарія, Гервасія, Протасія, Кельсія. Св.-мч. Сильвана. При.: Параскевы и Николая святоши.
	Ср.	15	При.: Евѳимія и Савина. При.-мч. Лукіана. Мчч.: Сарвила и Вивей.
	Чт.	16	Мчч.: Лонгина сотника.
☉	Пт.	17	Св. прор. Осія. Пр.-мч. Андрея, иже отъ Брита. Перен. мощей св. Лазари. Св.: безсребр. Космы и Даміана, Леонтія, Анеима и Евтропія.
✠	Сб.	18	Ап. и еван. <i>Луки.</i> Мч. Марина. При. Іуліана пуст.
	<b>Недѣля 20-я (21-я седм.) по Пятидесятницѣ.</b>		
	Вс.	19	Св. пр. Іовля. Мч. Уара и седми учит. Блаж.: Клеопатры и Іоанна. При. Іоанна Рильскаго. Св.-мч. Садока.
☉	Пд.	20	Вел.-мч. Артемія. Св. прав. Артемія Веркольскаго.
☉	Вт.	21	При. Иларіона Вел. Перен. мощ. св. Иларіона. Мчч.: Дасія, Гаіз и Зотика.
⊗	Ср.	22	Празд. иконы пресв. Богородицы Казанскія. Св. равноап. Аверкія. Пам. св. 7 отр.: Максимиліана, Іамалиха, Мартиніана, Діонисія, Антонина, Константина, Іоанна. Мчч.: Александра, Ираклія, Анны, Елисаветы, Θεодотія и Гликерія.
	Чт.	23	Ап. Іакова. Бл. Іакова, Боров. чудотв. Св. Игнатія, патр. Царегр.
	Пт.	24	Мчч.: Ареом и Синклитикія. Св. Аванасія патр. Царегр. При. Ареом Печер. Бл. Елезвоа. Ик. Б. М. „Вѣхъ скорб. Радости“.
	Сб.	25	Мчч.: Маркіана, Мартирія и Анастасія.
	<b>Недѣля 21-я, (22-я седм.) по Пятидесятницѣ.</b>		
✠	Вс.	26	Велиномуч. <i>Димитрі Солунскаго.</i> При. Аванасія Мидик. Воск. вел. труса.
	Пд.	27	Мчч.: Нестора, Капитолины, Еротинды и Марка. При. Нестора лѣтописца. Обрѣтеніе мощей св. благов. ки. Андрея Смоленскаго.
	Вт.	28	Мчч.: Терентія, Неонилы, Сарвила, Фота, Θεодула, Іеракса, Нита, Вилы и Евниин. Вел.-мч. Параскевы. При. Іоанна Хозевита. Мчч.: Африкана, Терентія, Максима, Помпія. При. Стефана Савванта. Св. Арсенія, архіеп. Серб.
	Ср.	29	При. мчч. Анастасія Римл. При.: Авраамія, Авраамія Ростовск. и Анны. Мчч.: Клавдія, Астерія, Неона и Θεониллы, Бл. Марія.
	Чт.	30	Св.-мч. Зиновія. Мчч.: Зиновія, Евтропіи и Анастасія Селун. Апост.: Тертія, Марка, Іуста и Артемы. Св. Маркіана, еп. Сиракузск.
	Пт.	31	Ап.: Стахія, Амплія, Урвана, Наркисса, Апеллія и Аристовула. Мч. Епимаха. При.: Спиридона, Никодима и Мавры.



№	Имя	Возраст
1	Иванов Иван Иванович	25
2	Петров Петр Петрович	30
3	Сидоров Сидор Сидорович	28
4	Климов Клим Климович	35
5	Васильев Василий Васильевич	22
6	Мухоморов Мухомор Мухоморович	32
7	Попов Попов Попович	27
8	Смирнов Смирнов Смирнович	33
9	Соколов Соколов Соколович	29
10	Трофимов Трофим Трофимович	31
11	Харьков Харьков Харькович	26
12	Цыганов Цыганов Цыганович	34
13	Чайков Чайков Чайкович	24
14	Шаров Шаров Шарович	36
15	Щербатов Щербатов Щербатович	23
16	Юрьев Юрьев Юрьевич	37
17	Яковлев Яковлев Яковлевич	21
18	Зайцев Зайцев Зайцевич	38
19	Иванов Иван Иванович	25
20	Петров Петр Петрович	30
21	Сидоров Сидор Сидорович	28
22	Климов Клим Климович	35
23	Васильев Василий Васильевич	22
24	Мухоморов Мухомор Мухоморович	32
25	Попов Попов Попович	27
26	Смирнов Смирнов Смирнович	33
27	Соколов Соколов Соколович	29
28	Трофимов Трофим Трофимович	31
29	Харьков Харьков Харькович	26
30	Цыганов Цыганов Цыганович	34
31	Чайков Чайков Чайкович	24
32	Шаров Шаров Шарович	36
33	Щербатов Щербатов Щербатович	23
34	Юрьев Юрьев Юрьевич	37
35	Яковлев Яковлев Яковлевич	21
36	Зайцев Зайцев Зайцевич	38
37	Иванов Иван Иванович	25
38	Петров Петр Петрович	30
39	Сидоров Сидор Сидорович	28
40	Климов Клим Климович	35
41	Васильев Василий Васильевич	22
42	Мухоморов Мухомор Мухоморович	32
43	Попов Попов Попович	27
44	Смирнов Смирнов Смирнович	33
45	Соколов Соколов Соколович	29
46	Трофимов Трофим Трофимович	31
47	Харьков Харьков Харькович	26
48	Цыганов Цыганов Цыганович	34
49	Чайков Чайков Чайкович	24
50	Шаров Шаров Шарович	36
51	Щербатов Щербатов Щербатович	23
52	Юрьев Юрьев Юрьевич	37
53	Яковлев Яковлев Яковлевич	21
54	Зайцев Зайцев Зайцевич	38
55	Иванов Иван Иванович	25
56	Петров Петр Петрович	30
57	Сидоров Сидор Сидорович	28
58	Климов Клим Климович	35
59	Васильев Василий Васильевич	22
60	Мухоморов Мухомор Мухоморович	32
61	Попов Попов Попович	27
62	Смирнов Смирнов Смирнович	33
63	Соколов Соколов Соколович	29
64	Трофимов Трофим Трофимович	31
65	Харьков Харьков Харькович	26
66	Цыганов Цыганов Цыганович	34
67	Чайков Чайков Чайкович	24
68	Шаров Шаров Шарович	36
69	Щербатов Щербатов Щербатович	23
70	Юрьев Юрьев Юрьевич	37
71	Яковлев Яковлев Яковлевич	21
72	Зайцев Зайцев Зайцевич	38
73	Иванов Иван Иванович	25
74	Петров Петр Петрович	30
75	Сидоров Сидор Сидорович	28
76	Климов Клим Климович	35
77	Васильев Василий Васильевич	22
78	Мухоморов Мухомор Мухоморович	32
79	Попов Попов Попович	27
80	Смирнов Смирнов Смирнович	33
81	Соколов Соколов Соколович	29
82	Трофимов Трофим Трофимович	31
83	Харьков Харьков Харькович	26
84	Цыганов Цыганов Цыганович	34
85	Чайков Чайков Чайкович	24
86	Шаров Шаров Шарович	36
87	Щербатов Щербатов Щербатович	23
88	Юрьев Юрьев Юрьевич	37
89	Яковлев Яковлев Яковлевич	21
90	Зайцев Зайцев Зайцевич	38
91	Иванов Иван Иванович	25
92	Петров Петр Петрович	30
93	Сидоров Сидор Сидорович	28
94	Климов Клим Климович	35
95	Васильев Василий Васильевич	22
96	Мухоморов Мухомор Мухоморович	32
97	Попов Попов Попович	27
98	Смирнов Смирнов Смирнович	33
99	Соколов Соколов Соколович	29
100	Трофимов Трофим Трофимович	31

## Грудень.

Ноябрь (рим.),  
Грудень (хр.-сл.),  
Листопадъ (ма-  
гор., пол., чеш.,  
слов.), Падолисть  
(болг.), Студень  
(серб.).



## Листопадъ.

Солнце всту-  
паетъ въ со-  
звѣздіе  
Стрѣльца



Сб.	1	Св. безсреб. и чудотв. Космы и Даміана. Мч.: Ерминингельда, Киріены, Іуліанів, Кесарія и Дасія. Св.-мч.: Іоанна и Іакова.
<b>Недѣля 22-я (23-я седм.) по Пятидесятницѣ.</b>		
Вс.	2	Мч.: Авнидина, Пигасія, Афеоія, Елпидифора и Анемнодиста. Прп. Маркіана.
Пд.	3	Мч.: Акепсими, Іосифа, Аисала, Аттика, Аганія, Евдоксія, Катерія, Истукарія, Пактовія и Никтополіона. Прп. Свандузіи и Акепсими. Вел.-муч. Георгія.
Вт.	4	Прп. Іоаннікія Вел. Св.-муч. Никандра, еп. Мирскаго, и Ермея.
Ср.	5	Мч.: Галактіона и Епистимы, Апост.: Патрова, Ерма, Лина, Гаія и Филолога. Св. Григорія, архіеп. Александр., и Іоны, еп. Новгородскаго.
Чт.	6	Св. Павла исповѣд., архіеп. Царегр. Прп.: Луки, Варлаама Хутыи. Мчд.: Текусы, Полактія, Александры, Клавдія, Евфросинія, Аванасія и Матроны.
Пт.	7	Мч.: Іерона, Меласиппа, Кассинія, Антонина, Авкта, Тавріона, Фессалоникія и Феофота. Прп. Лазаря.
✠	Сб.	8 <i>Соборъ архистратига Михаила и прочихъ силъ безплотныхъ.</i>
<b>Недѣля 23-я (24-я седм.) по Пятидесятницѣ.</b>		
Вс.	9	Мч.: Онисифора, Порфирія, Александра Солун. и Антонія. Прп.: Матроны Цареград., Феокисты, Іоанна Колова, Евстолия и Сосипатры.
Пд.	10	Ап.: Ераста, Олимпя, Родіона, Сосипатра, Куарта и Тертія. Прп. Феостирикта. Мч. Ореста. Св.-мч. Милія.
Вт.	11	Вел.-мч. Мины. Мч.: Виктора, Аванія, Викентія и Стефаниды. Прп. Феофора Студита. Бл. Максима.
Ср.	12	Св. Іоанна Милостив., патр. Александр. Прп. Нила пост. Св. прор. Ахія.
☉	Чт.	13 <i>Св. Іоанна Златоустаго, прв. Константин.</i> Мч.: Антонина, Никифора, Германа. Мчд. Манеон.
☽	Пт.	14 <i>Ап. Филиппа.</i> Св. Григорія Паламы. Правосѣри. царя Іустиніана и царицы Феофоры.
Сб.	15	Мч.: Гурія, Самона и Авива испов., Елпидія, Маркелла, Евстохія и Димитрія.
<b>Недѣля 24-я (25-я седм.) по Пятидесятницѣ.</b>		
✠	Вс.	16 <i>Св. апост. и евангел. Матвея.</i> Св. Фулвіана, во св. крещ. Матвея.
Пд.	17	Св. Григорія, еп. Неокес. Прп.: Никона и Лазаря писца.
Вт.	18	Мч.: Платона, Романа, Варула, Закхея и Алфел.
Ср.	19	Св. прор. Авдія. Мч.: Варлаама, Азы, Іліодора и Романа. Пр.: Варлаама, Іоасафа, Авенира и Варлаама, игум. Печер.
Чт.	20	Прп. Григорія Декаполита. Св. Прокла архіеп. Конст. Мч.: Евстафія, Феспесія, Анатолия, Дасія, Азата, Сасонія, Феклы и Анни. Св.-мч.: Нирси, Іосифа, Іоанна, Салерія, Исаакія и Ипатія.
☉	Пт.	21 <i>Входъ во храмъ Пресвятныя Владычицы нашей Богородицы и Приснодѣвны Марія.</i>
Сб.	22	Ап.: Филимона и Архинна. Св. Авфія. Мч.: Клепдія, Валеріана, Тивургія, Максима, Прокофія и Менигна. Прп. Агавы. Прп. Михаила. Убіеніе благов. кн. Михаила Ярославича Тверскаго.
<b>Недѣля 25-я (26-я седм.) по Пятидесятницѣ.</b>		
Вс.	23	Прп. Амфилохія Икон. Св. бл. кн. Александра Невск. Мч.: Сисинія и Феофора. Св. еп.: Митрофава Воронеж. (Макарія) и Григорія Акрагант.
Пд.	24	Вел.-мч.: Катерини и Меркурія. Мчд. Августы. Мч. Меркурія Смолен. Прп. Мастридія.
Вт.	25	Св.-мч.: Петра, арх. Александр., Климента, папы Римск. Прп. Петра молчал.
☽	Ср.	26 Прп.: Аліпсія столи. и Іакова отшел. Освящ. храма вел.-мч. Георгія въ Кіевѣ. Память прест. свят. Иннокентія, 1-го еп. Иркутскаго.
✠	Чт.	27 <i>Знаменіе Новгородской икон. Б. М.</i> Вел.-мч. Іакова Перс. Прп.: Паллалія и Романа чуд. Св. Іакова, еп. Рост. Обрѣт. мощ. св. князя Всеволода Искон., во св. крещ. Гавріила.
Пт.	28	Прп.-мч. Стефана Нов. Мч.: Принарха и 7 женъ, Василія, Стефана, 2-хъ Григоріевъ и Іоанна.
Сб.	29	Мч. Парамона и Филумена. Прп. Акакія Синайскаго.
<b>Недѣля 26-я (27-я седм.) по Пятидесятницѣ.</b>		
✠	Вс.	30 <i>Апост. Андрея Первозваннаго.</i> Св. Фрументія, архіеп. Индійскаго.





№	Имя	Возраст
1	Ивановъ Иванъ Ивановичъ	25
2	Петровъ Иванъ Ивановичъ	28
3	Сидоровъ Иванъ Ивановичъ	30
4	Климовъ Иванъ Ивановичъ	32
5	Васильевъ Иванъ Ивановичъ	35
6	Поповъ Иванъ Ивановичъ	38
7	Смирновъ Иванъ Ивановичъ	40
8	Морозовъ Иванъ Ивановичъ	42
9	Михайловъ Иванъ Ивановичъ	45
10	Кузнецовъ Иванъ Ивановичъ	48
11	Лебедевъ Иванъ Ивановичъ	50
12	Зининъ Иванъ Ивановичъ	52
13	Березинъ Иванъ Ивановичъ	55
14	Воробьевъ Иванъ Ивановичъ	58
15	Антоновъ Иванъ Ивановичъ	60
16	Харинъ Иванъ Ивановичъ	62
17	Мухоморовъ Иванъ Ивановичъ	65
18	Павловъ Иванъ Ивановичъ	68
19	Соколовъ Иванъ Ивановичъ	70
20	Селезневъ Иванъ Ивановичъ	72
21	Степановъ Иванъ Ивановичъ	75
22	Савинъ Иванъ Ивановичъ	78
23	Суховъ Иванъ Ивановичъ	80
24	Бабинъ Иванъ Ивановичъ	82
25	Воронинъ Иванъ Ивановичъ	85
26	Козловъ Иванъ Ивановичъ	88
27	Павловъ Иванъ Ивановичъ	90
28	Сидоровъ Иванъ Ивановичъ	92
29	Смирновъ Иванъ Ивановичъ	95
30	Морозовъ Иванъ Ивановичъ	98
31	Михайловъ Иванъ Ивановичъ	100

## Студень.

Декабрь (рим.) Студень (др.-сл.) Грудень и Просинець (малор.). Грудзень (пол.). Прасинаць (хорв.). Просинець (чеш.). Коложегъ (бол.).



## Грудень.

Солнце вступаетъ въ созвѣздіе Козе-рога.

✕

Пд.	1	Св. прор. Наума. Мч. Ананія. Св. прав. Филарета Милостиваго.
Вт.	2	Св. прор. Аввакума. При: Аванасія, Іоанна, Ираклемона, Андрея и Теофила, Мчи. Мирошн
Ср.	3	Св. прор. Софонія. При: Саввы Звенигор., Іоанна и Θεодула. Св.-мч. Θεодора.
Чт.	4	Вел.-муч. Варвары. Муч. Іуліанія. При: Іоанна Дамаск. и Іоанна Полив.
Пт.	5	При: Саввы. Каріонаи Зохарін. Прест. св.: Гурія. Муч. Анастасія.
Сб.	6	Святителя и чудотворца Николая Мурлякійскаго.
<b>Недѣля 27-я, (28-я седм.) по Пятидесятницѣ.</b>		
Вс.	7	Св. Амвросія, еп. Медиол. При: Антонія Сійскаго, Нила Столб., Павла новин. и Іоанна. Мч. Авводора
Пд.	8	При. Патапія. Св. апост.: Сосвена, Аполлоса, Кифы, Тахиба, Елафродита, Кесаря и Онисифора. Мч. во Африкѣ.
Вт.	9	Зачатіе св. Анны, егда зачатъ Пресв. Богородицу. Св. пророч. Анны. При. Стефана Новосіателя. При. Софронія, архіеп. Кипр.
Ср.	10	Муч.: Мзыи, Ермогена, Евграфа и Гемелла. При. Θомн.
Чт.	11	При: Данила столп., Луки и Никона Сухаго. Мч. Абенсія, Анѳала и Миракса.
Пт.	12	Св. Спаридона, еп. Тримф. Св. Александра, еп. Іерус. Муч. Разумника.
Сб.	13	Мч.: Евстратія, Авксентія, Евгенія, Мардарія и Ореста. Мчц. Лукии. При. Арсенія.
<b>Недѣля Св. Праотець, 28-я (29-я седм.) по Пятидесятницѣ.</b>		
Вс.	14	Мч.: Θирса, Левкія, Филимонъ, Аполлонія, Аріана, Каллиника и Θεотиха.
Пд.	15	Св.-мч. Елзеверія. Мч.: Елзеверія и Анѳн. При: Павла и Нарда. Св. Стефана.
Вт.	16	Св. пр. Ангел. Муч. Марина. Блаж. Θεофанія.
Ср.	17	Св. пр. Данила и отр.: Ананія, Азарія и Мисаила. При. Данила испов.
Чт.	18	Мч.: Севастіана, Никострата, Зои, Клавдія, Викторина, Марка, Касторія, Транквилина, Маркеллина, Симфоріана, Тивургія и Кастула. Св. Модеста, арх. Іерус. При: Флора и Михаила сингелла.
Пт.	19	Мч.: Вонифатія, Іліи, Прова, Ариса, Поліевкта и Тимофея. Св. Григорія.
Сб.	20	Св.-мч. Ігнатія Богоносца. Св. Филогонія еп. Антиох.
<b>Недѣля Св. Отець, 29-я (30-я седм.) по Пятидесятницѣ.</b>		
Вс.	21	Св. Петра, митр. Москов. и всея Россіи чудотв. Мч.: Іуліанія и Θемистоклае.
Пд.	22	Вел.-мчц. Анастасія. Мч.: Христогона, Θεодотія, Евода и Елтихіана.
Вт.	23	Мч.: Θεодула, Саторнина, Зотика, Помпія, Евареста, Евнора, Геласія, Евникія, Агаѳопуса и Василида. При: Павла и Нифонта.
Ср.	24	При.-муч. Евгенія. Мч.: Протасія, Іакинѳа и Клавдія. При. Николая.
Чт.	25	Рождество Господа нашего Іисуса Христа. Поклоненіе Волхвовъ. Воспоминан. избав. церкви и державы Россійскія отъ нашеств. галловъ и съ ними 12 языкъ.
Пт.	26	Соборъ Пресв. Богородицы. Св. Евѳомія. При: Евареста исп. и Константина Синадскаго. Пам. св. и прав: Іосифа, Давида и Іакова.
Сб.	27	Первомуч. и архидіак. Стефана. При.-муч. Θεодора. При. Θεодора.
<b>Недѣля по Рождествѣ Христовѣ (31-я седм.).</b>		
Вс.	28	Пам. св. мч. збу тьму (20,000) въ Никомид. сожжен.: Индуса, Горгонія, Петра, Зинова, Доротея, Мардонія, Мигдонія, Гликерія, Теофила, Евонія, Домни, Агаѳн, Теофила и др. Апост. Никанора.
Пд.	29	Пам. св. четырнадцать тысячъ (14,000) младенцевъ въ Вилеемѣ избіенныхъ. При: Маркелла, Θаддея исп., Марка, Теофила и Іоанна.
Вт.	30	Мч.: Анисія. Филетера, Павлина, Вира, Омарія, Севира, Аріана, Каллистрата, Исидора, Самсона, Анѳимія, Уврикія, Евкула, Стулія, Θеспесія и Флорентія. При: Θεодора, Зотика сиронитателя. Ап. Тимона.
Ср.	31	При. Миланія Римлянина.

КАТЕГОРИИ РАБОТНИКОВЪ И РАБОТНИЦЪ

№	Имя	Возрастъ	Состояніе	Служба	Замѣтки
1	Иванъ Ивановъ	25	Вдѣвъ	Работникъ	
2	Петръ Петровъ	30	Женатъ	Работникъ	
3	Семёнъ Семёновъ	28	Вдѣвъ	Работникъ	
4	Александръ Александровъ	35	Женатъ	Работникъ	
5	Николайъ Николаевичъ	22	Вдѣвъ	Работникъ	
6	Василійъ Васильевичъ	32	Женатъ	Работникъ	
7	Григорійъ Григорьевичъ	27	Вдѣвъ	Работникъ	
8	Илья Ильичъ	38	Женатъ	Работникъ	
9	Дмитрійъ Дмитріевичъ	24	Вдѣвъ	Работникъ	
10	Павелъ Павловичъ	33	Женатъ	Работникъ	
11	Андрейъ Андреевичъ	29	Вдѣвъ	Работникъ	
12	Владиміръ Владиміровичъ	31	Женатъ	Работникъ	
13	Сергейъ Сергеевичъ	26	Вдѣвъ	Работникъ	
14	Михайло Михайловичъ	34	Женатъ	Работникъ	
15	Иванъ Ивановичъ	23	Вдѣвъ	Работникъ	
16	Петръ Петровичъ	36	Женатъ	Работникъ	
17	Семёнъ Семёновичъ	21	Вдѣвъ	Работникъ	
18	Александръ Александровичъ	37	Женатъ	Работникъ	
19	Николайъ Николаевичъ	25	Вдѣвъ	Работникъ	
20	Василійъ Васильевичъ	32	Женатъ	Работникъ	
21	Григорійъ Григорьевичъ	27	Вдѣвъ	Работникъ	
22	Илья Ильичъ	38	Женатъ	Работникъ	
23	Дмитрійъ Дмитріевичъ	24	Вдѣвъ	Работникъ	
24	Павелъ Павловичъ	33	Женатъ	Работникъ	
25	Андрейъ Андреевичъ	29	Вдѣвъ	Работникъ	
26	Владиміръ Владиміровичъ	31	Женатъ	Работникъ	
27	Сергейъ Сергеевичъ	26	Вдѣвъ	Работникъ	
28	Михайло Михайловичъ	34	Женатъ	Работникъ	
29	Иванъ Ивановичъ	23	Вдѣвъ	Работникъ	
30	Петръ Петровичъ	36	Женатъ	Работникъ	
31	Семёнъ Семёновичъ	21	Вдѣвъ	Работникъ	
32	Александръ Александровичъ	37	Женатъ	Работникъ	
33	Николайъ Николаевичъ	25	Вдѣвъ	Работникъ	
34	Василійъ Васильевичъ	32	Женатъ	Работникъ	
35	Григорійъ Григорьевичъ	27	Вдѣвъ	Работникъ	
36	Илья Ильичъ	38	Женатъ	Работникъ	
37	Дмитрійъ Дмитріевичъ	24	Вдѣвъ	Работникъ	
38	Павелъ Павловичъ	33	Женатъ	Работникъ	
39	Андрейъ Андреевичъ	29	Вдѣвъ	Работникъ	
40	Владиміръ Владиміровичъ	31	Женатъ	Работникъ	
41	Сергейъ Сергеевичъ	26	Вдѣвъ	Работникъ	
42	Михайло Михайловичъ	34	Женатъ	Работникъ	
43	Иванъ Ивановичъ	23	Вдѣвъ	Работникъ	
44	Петръ Петровичъ	36	Женатъ	Работникъ	
45	Семёнъ Семёновичъ	21	Вдѣвъ	Работникъ	
46	Александръ Александровичъ	37	Женатъ	Работникъ	
47	Николайъ Николаевичъ	25	Вдѣвъ	Работникъ	
48	Василійъ Васильевичъ	32	Женатъ	Работникъ	
49	Григорійъ Григорьевичъ	27	Вдѣвъ	Работникъ	
50	Илья Ильичъ	38	Женатъ	Работникъ	



## Римско-Католическій календарь на 1897 годъ.

Старый стиль.	Дни недѣли.	Январь 31 д. Styczeń.	Старый стиль.	Дни недѣли.	Февраль 28 д. Luty.
		<b>НОВЫЙ ГОДЪ.</b>	1	С.	Игнатія, еп. муч. <i>Постъ.</i>
1	⊗ С.	Обрѣзаніе Господне. Фудгентія еписк. исп.			<i>Нед. 4-я по Богоявленіи.</i>
2	Ч.	Макарія, аббата исп.	2	⊗ В.	Срѣтеніе Господне. Громъ Б. М.
3	П.	Даніила, муч.	3	П.	Власія, еп. муч.
4	С.	Тита, еп. исп.	4	В.	Вероники, дѣвы.
5	В.	Навечеріе Богоявленія (безъ поста). Телесфора, паны муч.	5	С.	Агаѳин, дѣвы муч.
6	⊗ П.	Богоявленіе Господне.	6	Ч.	Дороѳеи, дѣвы муч.
7	В.	Юліана, муч.	7	П.	Ромуальда, аббата исп.
8	С.	Ригоберта, еп. муч.	8	С.	Іоанна de Matha исп.
9	Ч.	Мартіаны, дѣвы муч.			<i>Нед. Семидесятница.</i>
10	П.	Агаѳона, паны исп.	9	В.	Аполлоніи, дѣвы муч.
11	С.	Гигина, паны муч.	10	П.	Схоластики, дѣвы.
		<i>Нед. 1-я по Богоявленіи.</i>	11	В.	Люція, еп. муч.
12	В.	Аркадія, муч.	12	С.	Гаудента, еп. исп.
13	П.	Илларіона, паны муч.	13	Ч.	Екатерины Rūcis дѣвы.
14	В.	Гилларія, еп. исп.	14	П.	Валентина, пресвит. муч.
15	С.	Павла 1-го, пуст. исп.	15	С.	Фаустина, муч.
16	Ч.	Марцеллина, паны муч.			<i>Нед. Шестидесятница.</i>
17	П.	Антонія, аббата исп.	16	В.	Юліаны, дѣвы муч.
18	С.	Каведры св. Петра, ап. въ Римѣ.	17	П.	Флавія, еп.
		<i>Нед. 2-я по Богоявленіи.</i>	18	В.	Констанціи, дѣвы.
19	В.	Канута короля, муч.	19	С.	Кодрата исп.
20	П.	Фабіана и Севастіана муч.	20	Ч.	Элеутерія, еп. исп.
21	В.	Агнесы, дѣвы муч.	21	П.	Элеоноры, дѣвы.
22	С.	Викентія, муч.	22	С.	Каведры св. Петра въ Антиохіи.
23	Ч.	Іоанна, еп. исп.			<i>Нед. Пятидесятница.</i>
24	П.	Тимоѳея, еп. муч.	23	В.	Петра Даміана, еп. исп.
25	С.	Обращеніе св. Павла, ап.	24	П.	Матѳея, апост.
		<i>Нед. 3-я по Богоявленіи.</i>	25	В.	Виктора муч.
26	В.	Поликарпа, еп. муч.	26	С.	Александра, еп. исп. Пенельная среда. <i>Стр. Постъ.</i>
27	П.	Іоанна Златоуста, исп.	27	Ч.	Леандра, еписк.
28	В.	Ильдефонса, еп. исп.	28	П.	Романа, аббата исп.
29	С.	Франциска Салезія, еп. исп.			
30	Ч.	Мартины, дѣвы муч.			
31	П.	Петра Ноласко, исп.			

Старый стиль.	Дни недели.	Мартъ 31 д. Marzeć.	Старый стиль.	Дни недели.	Апрѣль 30 д. Kwiecień.
1	С.	Альбина, еп. исп.	1	В.	Теодоры, муч.
		<i>1-я нед. Великаго поста.</i>	2	С.	Франциска de Paula, исп.
			3	Ч.	Ричарда, еписк.
2	В.	Симплиція, папы исп.	4	П.	Исидора, еписк. исп.
3	П.	Кунигунды, дѣвы.	5	С.	Викентія, Ферарскаго еписк.
4	В.	Казимира, короля исп.			
5	С.	Перенесеніе мощ. св. Вячеслава муч. <i>Стр. постъ.</i>	6	В.	Вербное Воскресеніе. Вильгельма аббата исп.
6	Ч.	Колеты, дѣвы.	7	П.	Доната и Руфина, муч.
7	П.	Оомы изъ Аквина, исп. <i>Стр. постъ.</i>	8	В.	Діонисія, епископа исп.
8	С.	Іоанна, Божія исп. <i>Стр. постъ.</i>	9	С.	Маріи, египтянки.
		<i>2-я нед. Великаго поста.</i>	10	Ч.	Эзекіеля, пророка.
			11	П.	Льва, папы исп.
9	В.	Франциски, вдовы.	12	С.	Юлія, папы исп.
10	П.	Св. 40 мучениковъ.			
11	В.	Пелагеи, дѣвы муч.	13	⊕ В.	Воскресеніе Господа нашего Иисуса Христа. Германильда, короля муч.
12	С.	Григорія, папы исп.	14	П.	Тибурція и Валеріана, муч.
13	Ч.	Никифора, еп. исп.	15	В.	Кресценція, муч.
14	П.	Захарія, еп. муч.	16	С.	Каликста и 7 муч.
15	С.	Лонгина, муч.	17	Ч.	Анциета, папы муч.
		<i>3-я нед. Великаго поста.</i>	18	П.	Аполлонія муч.
16	В.	Кирилла, еп. исп.	19	С.	Тимона, діакона муч.
17	П.	Гертруды, дѣвы.			
18	В.	Эдуарда, короля муч.			
19	С.	Іосифа Обр. Пр. Маріи дѣвы.			
20	Ч.	Людгіра, еп. исп.			<i>1-я нед. по Пасхъ.</i>
21	П.	Венедикта, аббата исп.	20	В.	Агнесы, дѣвы.
22	С.	Павла, еп. исп.	21	П.	Анзельма, еписк. исп.
		<i>4-я нед. Великаго поста.</i>	22	В.	Сорета, папы муч.
23	В.	Оттона муч.	23	⊕ С.	Георгія, муч.
24	П.	Гавріила, Архангела.	24	Ч.	Войтеха, еписк. муч.
25	⊕ В.	Благовѣщеніе Пр. Дѣвы Маріи.	25	П.	Марка Евангелиста. <i>Постъ.</i>
26	С.	Теодосія, муч.	26	С.	Клета и Марцеллина, еп. муч.
27	Ч.	Руперта, еп. исп.			
28	П.	Гунтермана, короля исп.			<i>2-я нед. по Пасхъ.</i>
29	С.	Евстафія, аббата исп.	27	⊕ В.	Теофила муч.
		<i>5-я нед. Великаго поста.</i>	28	П.	Виталиса, муч.
30	В.	Квирина муч.	29	В.	Петра, муч.
31	П.	Бальбины, дѣвы.	30	С.	Екатерины Сен., дѣвы.

Старый стиль.	Дни недели.	Май 31 д. Мај.	Старый стиль.	Дни недели.	Іюнь 30 д. Czerwiec.
1	Ч.	Филиппа и Якова, апост.	1	⊗В.	Сошествіе Св. Духа. Панфилія и Фортуната муч.
2	П.	Антоніа, еп. исп.	2	П.	Марцелина, пресв. и Петра, муч.
3	С.	Обр. св. Кр. Господня.	3	В.	Эразма, еписк. муч.
		<i>3-я нед. по Пасхѣ.</i>	4	С.	Александра, еп. и Квирина, муч. <i>Стр. постѣ.</i>
4	В.	Флора, муч. и Моника, вд.	5	Ч.	Бонифація, еписк. муч.
5	П.	Шія V, папы исп.	6	П.	Норберта, еп. исп. <i>Стройи постѣ.</i>
6	В.	Іоанна, апост. еванг. въ Елеѣ.	7	С.	Роберта, аббата исп. <i>Стр. постѣ.</i>
7	⊗С.	Домницеллы, дѣвы муч.			<i>1-я Нед. по Сош. Д. Свят.</i>
8	Ч.	Станислава, еписк. муч.	8	⊗В.	Пресвятой Троицы. Медарда, еписк. исп.
9	П.	Григ. Бог., еп. исп.	9	П.	Прима и Фелиціана, муч.
10	С.	Антонія, архіеп. исп.	10	В.	Мargarиты, кор.
		<i>4-я нед. по Пасхѣ.</i>	11	С.	Варнавы, апостола.
11	В.	Мамерта, еписк. исп.	12	⊗Ч.	Тѣла Господня. Онуфрія, пуст. исп.
12	П.	Панкратія, муч.	13	П.	Антонія Падуанскаго, исп.
13	В.	Серватія, еписк. исп.	14	С.	Василія, еписк. исп.
14	⊗С.	Бонифатія, муч.			<i>2-я Нед. по Сош. Д. Свят.</i>
15	Ч.	Софія, муч.	15	В.	Вита и Модеста, муч.
16	П.	Іоанна изъ Непомука, муч.	16	П.	Бенова, еписк. исп.
17	С.	Тарпета, муч.	17	В.	Адольфа, епископа.
		<i>5-я нед. по Пасхѣ.</i>	18	С.	Марка и Марцелина, муч.
18	В.	Эрика, кор. муч. и Венац-та муч.	19	Ч.	Гервасія и Прота, муч.
19	П.	Пуденціаны, дѣвы.	20	П.	Сильверія, папы муч.
20	В.	Бриандина Савен. исп.	21	С.	Алонзія Гонзаги, исп.
21	С.	Валенсія, еписк. муч.			<i>3-я Нед. по Сош. Д. Свят.</i>
22	⊗Ч.	Вознесеніе Госп. Юлія, дѣ-вы муч.	22	В.	Павлина, еписк. исп.
23	П.	Дезидерія, еписк. муч.	23	П.	Агриппины, дѣвы муч.
24	С.	Іоанны, вдовы.	24	В.	Рождество Св. Іоанна Крест.
		<i>6-я нед. по Пасхѣ.</i>	25	С.	Проспера, еписк. исп.
25	⊗В.	Марія Магдалины, дѣвы.	26	Ч.	Іоанна и Павла, муч.
26	П.	Филиппа Нерія, исп.	27	П.	Владислава, короля исп.
27	В.	Іоанна, папы муч.	28	⊗С.	Льва, папы исп. <i>Постѣ.</i>
28	С.	Германа, еписк. исп.			<i>4-я Нед. по Сош. Свят. Д.</i>
29	Ч.	Θеодосія, муч.	29	⊗В.	Петра и Павла апост.
30	П.	Феликса, папы муч.	30	П.	Воспоминаніе Св. Павла, ап.
31	⊗С.	Петронеллы, дѣвы.			



Старый стиль.	Дни недѣль.	Юль 31 д. Lipies.	Старый стиль.	Дни недѣль.	Августъ 31 д. Sierpień.
1	В.	Юлія и Арона муч.	1	Н.	Верить св. Ап. Петра.
2	С.	Посѣщ. Пр. Дѣвою Маріею Св. Елисаветы.	2	С.	Пресв. Дѣвы М. Цар. Ангел.
3	Ч.	Геліодора еписк. исп.			<i>9-я нед. по Сош. Д. Свят.</i>
4	П.	Іосифа Калисанта, исп.			
5	С.	Кириллы мученицы.	3	В.	Обрѣтеніе мощ. св. Стефана мученика.
		<i>5-я Нед. по Сош. Д. Свят.</i>	4	П.	Доминика, исп.
6	В.	Исаин, пророка.	5	В.	Пресвятой Д. Маріи на снѣгахъ.
7	П.	Клавдія, муч.	6	⊕ С.	Преображеніе Господне.
8	В.	Киліана, еписк. муч.	7	Ч.	Кастана, исп.
9	С.	Зевона, муч.	8	Н.	Киріана, муч.
10	Ч.	Семи братьевъ слящихъ.	9	С.	Романа, муч.
11	П.	Савина и Киріана, муч.			<i>10-я нед. по Сош. Д. Свят.</i>
12	С.	Іоанна Гвальберта, аббата испов.	10	В.	Лаврентія, муч.
		<i>6-я Нед. по Сош. Д. Свят.</i>	11	П.	Тибурція, муч.
13	В.	Мargarиты, дѣвы муч.	12	В.	Клары, дѣвы.
14	П.	Бонавентуры, еписк. исп.	13	С.	Ипполита, муч.
15	В.	Генриха, короля исп.	14	Ч.	Евзебія, исп. <i>Стр. постъ.</i>
16	С.	Блж. Маріи Дѣвы Кармел.	15	⊕ П.	Успеніе Блаж. Маріи Дѣвы.
17	Ч.	Алексія, исп.	16	С.	Роха, исп.
18	П.	Симеона Ливидката исп.			<i>11-я нед. по Сош. Д. Свят.</i>
19	С.	Викентія а Paulo, исп.	17	В.	Мамерта, муч.
		<i>7-я Нед. по Сош. Д. Свят.</i>	18	П.	Агашита, муч.
20	В.	Иліи пророка.	19	В.	Бенигны, дѣвы.
21	П.	Пракседы, дѣвы	20	С.	Бернарда, аббата исп.
22	⊕ В.	Маріи Магдалины.	21	Ч.	Іоанны, вдовы.
23	С.	Аполлиарія, еписк. муч.	22	П.	Симфоріана, муч.
24	Ч.	Христинны, дѣвы муч.	23	С.	Захей, епископа.
25	П.	Якова, апостола.			<i>12-я нед. по Сош. Д. Свят.</i>
26	С.	Анны, матери блж. Маріи Дѣвы.	24	В.	Барфоломей, апостола.
		<i>8-я Нед. по Сош. Д. Свят.</i>	25	П.	Людовика, короля исп.
27	В.	Пантелеймона, муч.	26	В.	Зефиррина, пашы муч.
28	П.	Ботвида, муч.	27	С.	Цезарія, еписк. исп.
29	В.	Марѳы, дѣвы	28	Ч.	Августина, еписк. исп.
30	С.	Абдона и Сениена, муч.	29	П.	Усѣки. гл. Іоанна Крестит.
31	Ч.	Игнатія Лойолы, исп.	30	С.	Феликса, муч. и Розы, дѣвы.
					<i>13-я нед. по Сош. Д. Свят.</i>
			31	В.	Раймунда, кардинала исп.

Старый стиль.	Дни недѣли.	Сентябрь 30 д. Wrzesień.	Старый стиль.	Дни недѣли.	Октябрь 31 д. Paździrnik.
1	П.	Эгидія, аббата исп.	1	С.	Ремигія, еп. исп.
2	В.	Стефана Кор., исп. и Максима, муч.	2	Ч.	Свв. Ангеловъ Хранителей.
3	С.	Изабеллы, дѣвы и Евфросиніи.	3	П.	Кандита, муч.
4	Ч.	Розалии, дѣвы.	4	С.	Франциска, исп.
5	П.	Лаврентія Іустиніана, еп. исп.	<i>18-я нед. по Сош. Д. Свят.</i>		
6	С.	Захарія, пророка.			
<i>14-я нед. по Сош. Д. Свят.</i>			5	В.	Розарія. Пречист. Д. Маріи. Плакида, муч.
7	В.	Регины, дѣв. муч. <i>Постъ.</i>	6	П.	Брунона, исп.
8	⊗ П.	Рожденіе Блаж. Д. Маріи.	7	В.	Марка, папы исп.
9	В.	Горгонія, муч.	8	С.	Бригитты, вдовы.
10	С.	Николая, испов.	9	Ч.	Діонисія, еписк. муч.
11	Ч.	Прота и Гіацинта, муч.	10	П.	Франциска, испов.
12	П.	Гвидона, испов.	11	С.	Плакиды, дѣвы.
13	С.	Маврелія, еписк. испов.	<i>19-я нед. по Сош. Д. Свят.</i>		
<i>15-я нед. по Сош. Д. Свят.</i>					
14	⊗ В.	Воздвиженіе св. Креста Госп.	12	В.	Максимліана, муч.
15	П.	Никодима, муч.	13	П.	Эдуарда, короля исп.
16	В.	Евѣиміи, дѣвы муч.	14	В.	Калвеста, папы исп.
17	С.	Напечатлѣніе ранъ св. Франциска, исп. <i>Стр. постъ.</i>	15	С.	Терезин, дѣвы.
18	Ч.	Фомы, еписк. испов.	16	Ч.	Ядвиги, королевы вдовы.
19	П.	Іануарія, еп. муч. <i>Стр. пост.</i>	17	П.	Флорентина, еписк. исп.
20	С.	Евстахія, муч. <i>Стр. постъ.</i>	18	С.	Луки Евангелиста.
<i>16-я нед. по Сош. Д. Свят.</i>			<i>20-я нед. по Сош. Д. Свят.</i>		
21	В.	Матѣея, апост.			
22	П.	Маврикія, муч.	19	В.	Петра Альканъ, исп.
23	В.	Феллы, дѣвы муч.	20	П.	Максима, Вандалина, муч.
24	С.	Герарда, еп. муч.	21	В.	Урсуды и постр. съ нею Свв. муч.
25	Ч.	Клеопата, уч. І. Хр. и Аурелии, дѣвы.	22	С.	Брунона, еписк. муч.
26	П.	Іосафа, еписк. муч.	23	Ч.	Іоанна а'Capistrano, испов.
27	С.	Перенесеніе мощ. св. Станислава.	24	П.	Рафаила, Архангела.
<i>17-я нед. по Сош. Д. Свят.</i>			25	С.	Криспина, муч.
28	В.	Вячеслава, кор. муч.	<i>21-я нед. по Сош. Д. Свят.</i>		
29	П.	Михаила, архангела.			
30	В.	Іеронима, исп. и уч. Церкви.	26	В.	Эвариста, папы муч.
			27	П.	Фременты, еписк. испов.
			28	В.	Симона и Іуды, апостоловъ.
			29	С.	Нарциза, еписк. испов.
			30	Ч.	Марцелія, муч.
			31	П.	Лукиллы, дѣвы-муч. <i>Стр. постъ.</i>

Старый стиль.	Дни недѣль.	Ноябрь 30 д. Listopad.	Старый стиль.	Дни недѣль.	Декабрь 31 д. Grudziń.
1	С.	Всѣхъ святыхъ.	1	П.	Елигія, епископа.
		<i>22-я нед. по Сош. Д. Свят.</i>	2	В.	Петра, еп. испов.
2	В.	Поминовеніе всѣхъ усопшихъ.	3	С.	Франциска Ксаверія, исп. <i>Стр. постъ.</i>
3	П.	Феофила и Виталиса, муч.	4	Ч.	Варвары, дѣвы муч.
4	В.	Карла, еписк. исп.	5	П.	Саввы, абб. исп. <i>Стр. постъ.</i>
5	С.	Эмерика, короля.	6	С.	Николая, еп. исп. <i>Стр. пост.</i>
6	Ч.	Леонарда, исп.			<i>2-я нед. Рождест. поста.</i>
7	П.	Геркулана, муч.	7	В.	Амвросія, еп. исп.
8	С.	Четырехъ вѣнчан. свв. муч.	8	П.	Св. Непорочное Зачатіе Дѣвы Маріи.
		<i>23-я нед. по Сош. Д. Свят.</i>	9	В.	Леокадіи, дѣвы муч.
9	В.	Феодора, муч.	10	С.	Перен. Домика Пресв. Д. Маріи Лоретанской. <i>Ст. постъ.</i>
10	П.	Андрея, испов.	11	Ч.	Дамазія, папы исп.
11	В.	Мартина, еписк. испов.	12	П.	Спиридона, еп. <i>Стр. постъ.</i>
12	С.	Мартина, папы муч.	13	С.	Лудии, дѣвы муч.
13	Ч.	Дидавы, испов.			<i>3-я нед. Рождест. поста.</i>
14	П.	Серафима, муч.	14	В.	Никазія, еп. муч.
15	С.	Гертруды, дѣвы.	15	П.	Валеріана, еписк.
		<i>24-я нед. по Сош. Д. Свят.</i>	16	В.	Аделаиды, дѣвы.
16	В.	Станислава Костан. исп.	17	С.	Лазаря, еп. <i>Стр. постъ.</i>
17	П.	Григорія, еписк. испов.	18	Ч.	Виктора, муч.
18	В.	Евсихія, испов.	19	П.	Немезія, муч. <i>Стр. постъ.</i>
19	С.	Елисаветы, вдовы.	20	С.	Пелагеи, кающ. <i>Стр. постъ.</i>
20	Ч.	Феликса, испов.			<i>4-я нед. Рождест. поста.</i>
21	П.	Введеніе во Храмъ Пр. Богор.	21	В.	Фомы, апост.
22	С.	Цециліи, дѣвы муч.	22	П.	Анастасіи, муч.
		<i>25-я нед. по Сош. Д. Свят.</i>	23	В.	Викторіи, дѣвы муч.
23	В.	Клименты, папы муч.	24	С.	Адама и Еввы. <i>Стр. постъ.</i>
24	П.	Хрисогона, муч.	25	Ч.	Рождество Христа Спасителя.
25	В.	Екатерины, дѣвы муч.	26	П.	Стефана діакона, первомуч.
26	С.	Петра, еписк. муч.	27	С.	Іоанна Ап. и Ев.
27	Ч.	Фавунда, еписк.			<i>Нед. по Рожд. Хр. Спас.</i>
28	П.	Руфина, муч.	28	В.	Свв. Младенцевъ, муч.
29	С.	Сатурнина, муч.	29	П.	Фомы, еписк. муч.
		<i>1-я нед. Рождест. поста.</i>	30	В.	Давида, короля исп.
30	В.	Андрея, апостола.	31	С.	Сильвестра, папы исп.



## Евангелическо-Лютеранскій календарь на 1897 годъ.

Число.	Январь.	Число.	Февруарь.	Число.	М а р т.
1	Neujahr.	1	Brigitta.	1	Albinus.
2	Abel., Seth.				
3	Enoch.			2	<b>Invocavit.</b>
4	Simeon.	2	<b>IV S. n. Epiph.</b>	3	Kunigunde.
		3	Titus.	4	Adrian.
5	<b>S. n. Neujahr.</b>	4	Veronica.	5	<b>Buss- u. Bettag.</b>
6	<b>Epiphanius.</b>	5	Agathe.	6	Gottfried.
7	Melchior.	6	Dorothea.	7	Perpetua.
8	Erhard.	7	Richard.	8	Cyprian.
9	Caspar.	8	Salome.		
10	Paul d. Eios.			9	<b>Reminiscere.</b>
11	Hygienus.	9	<b>Septuagesimae.</b>	10	Jenny.
		10	Pauline.	11	Constantin.
12	<b>I S. n. Epiph.</b>	11	Euphrosine.	12	Gregor.
13	Hilarius.	12	Karoline.	13	Erast.
14	Robert.	13	Boy.	14	Mathilde.
15	Felix.	14	Valentin.	15	Longinus.
16	Erdmann.	15	Gotthilf.		
17	Anton.			16	<b>Oculi.</b>
18	Ephraim.			17	Gertrud.
		16	<b>Sexagesimae.</b>	18	Patricius.
19	<b>II S. n. Epiph.</b>	17	Constantia.	19	Josephus.
20	Fab., Sebast.	18	Concordia.	20	Rupertus.
21	Agnes.	19	Susanna.	21	Benedict.
22	Vincenz.	20	Eucharis.	22	Raphael.
23	Emerentia.	21	Eleonore.		
24	Timotheus.	22	Petri Stuhl.	23	<b>Laetare.</b>
25	Pauli Bek.			24	Kasimir.
				25	<b>Mariae Verk.</b>
		23	<b>Quinquagesimae.</b>	26	Immanuel.
26	<b>III S. n. Epiph.</b>	24	Ap. Mätth.	27	Gustav.
27	Chrysostomos.	25	Fastnacht.	28	Eugeaie.
28	Karl.	26	Aschermittwoch.	29	Philippine.
29	Samuel.	27	Claudius.		
30	Ludovica.	28	Justus.	30	<b>Judica.</b>
31	Virgil.			31	Thekla.

Число.	А п р и л	Число.	М а и	Число.	Ю н и.
1	Theodora.	1	Phil. u. Jacob.	1	<b>Pfingsten.</b>
2	Titus.	2	Sigismund.	2	<b>Pfingstmontag.</b>
3	Ferdinand.	3	✠ Erfindung.	3	Erasmus.
4	Ambrosius.			4	Friederike.
5	Maximus.	4	<b>Jubilate.</b>	5	Anselm.
		5	Gotthard.	6	Hector.
6	<b>Palmensonntag.</b>	6	<b>Geburtsfest Sr. M. des Kaisers.</b>	7	Lucretia.
7	Aaron.	7	Henriette.		
8	Liberius.	8	Stanislaus.	8	<b>Trinitatis.</b>
9	Bogislaus.	9	St. Nicolaus.	9	Varnimus.
10	<b>Gründonnerstag.</b>	10	Gordian.	10	Onuphrius.
11	<b>Charfreitag.</b>			11	Barnabas.
12	Julius.	11	<b>Cantate.</b>	12	Heinrich.
		12	Nero.	13	Tobias.
13	<b>H. Ostern.</b>	13	Servatius.	14	Josephine.
14	<b>Ostermontag.</b>	14	<b>Krönungsfest.</b>		
15	Obadjas.	15	Sophie.		
16	Charisius.	16	Peregrinus.	15	<b>I S. n. Tr.</b>
17	Rudolf.	17	Herbert.	16	Justine.
18	Valerian.			17	Arthur.
19	Timon.	18	<b>Rogate.</b>	18	Homerus.
		19	Philipp.	19	Herald.
20	<b>Quasimodogeniti.</b>	20	Ernestine.	20	Florian.
21	Fortunat.	21	Sybille.	21	Emil.
22	Emanuel.	22	<b>Himmeltahrt.</b>		
23	<b>Namenefest J. M. d. Kaiserin.</b>	23	Leontine.	22	<b>II S. n. Tr.</b>
24	Albrecht.	24	Esther.	23	Axel.
25	Ev. Marcus.			24	<b>Joh. d. Täufer.</b>
26	Ezechias.	25	<b>Exaudi Geburtsfest J. M. d. Kaiserin.</b>	25	Fibronia.
		26	Eduard.	26	Anna.
27	<b>Mis. Dom. Geburtsfest Sr. K. H. d. Thronolgers.</b>	27	Lndolph.	27	7 Schläfer.
28	Therese.	28	Wilhelm.	28	Josua.
29	Raimund.	29	Maximilian.		
30	Erastus.	30	Wigand.	29	<b>III S. n. Tr.</b>
		31	Alide.	30	Pauli Ged.

Число.	Jul i.	Число.	August.	Число.	September.
1	Theobald.	1	Petri Kettenf.	1	Aegidius.
2	Maria Heil.	2	Hannibal.	2	Elise.
3	Cornelius.			3	Bertha.
4	Ulrich.			4	Aethelwina.
5	Edith.	3	VIII S. n. Tr.	5	Nathanael.
		4	Dominicus.	6	Magnus.
		5	Oswald.		
6	IV S. n. Tr.	6	Chr. Verkl.		
7	Demetrius.	7	Donatus.	7	XIII S. n. Tr.
8	Kilian.	8	Gottlieb.	8	Mar. Geb.
9	Cyrillus.	9	Romanus.	9	Bruno.
10	7 Brüder.			10	Albertine.
11	Emmeline.			11	Gerhard.
12	Heinrich.	10	IX S. n. Tr.	12	Syrus.
		11	Olga.	13	Amarus.
		12	Clara.		
13	V S. n. Tr.	13	Hildebert.		
14	Bonavent.	14	Eusebius.	14	XIV S. n. Tr.
15	Ap. Theol.	15	Mar. Himf.	15	Nicodemus.
16	Hermine.	16	Philippus.	16	Jacobine.
17	Alexius.			17	Lambertus.
18	Rosine.	17	X S. n. Tr.	18	Titus.
19	Herald.	18	Helene.	19	Werner.
		19	Sebaldu.	20	Marianne.
20	VI S. n. Tr.	20	Bernhard.		
21	Daniel.	21	Ruth.		
22	Namensfest J. M. d. Kaiserin Mutter.	22	Philibert.	21	XV S. n. Tr.
23	Adelheid.	23	Zacharias.	22	Moritz.
24	Christiana.			23	Hoseas.
25	Jacob.	24	XI S. n. Tr.	24	Joh. Empf.
26	Anna.	25	Ludwig.	25	Cleophas.
		26	Natalie.	26	Joh. d. Theol.
		27	Gebhard.	27	Adolf.
27	VII S. n. Tr.	28	Auguste.		
28	Pantaleon.	29	Joh. Enth.	28	XVI S. n. Tr.
29	Beatrix.	30	Alexander Newsky.	29	Michael.
30	Rosalie.			30	Hieronimus.
31	Germanus.	31	XII S. n. Tr.		



Число.	October.	Число.	November.	Число.	December.
1	Mar. Schutz.	1	Aller Heil.	1	Arnold.
2	Vollrad.			2	Candidus.
3	Jairus.	2	XXI S. n. Tr.	3	Agricola.
4	Franz.	3	Filemann.	4	Barbara.
		4	Engelbert.	5	Sabina.
5	XVII. S. n. Tr. Erntefest.	5	Charlotte.	6	Namensfest Sr. M. des Kaisers.
6	Fides.	6	Leonhard.		
7	Charitas.	7	Engelhard.	7	II Advent.
8	Samuela.	8	Alexandra.	8	Mar. Empf.
9	Friedebert.			9	Joachim.
10	Arvid.	9	XXII S. n. Tr.	10	Judith.
11	Burchhard.	10	Martin Lutther.	11	Woldemar.
		11	Martin Bischof.	12	Otilie.
12	XVIII. S. n. Tr.	12	Jonas.	13	Lucia.
13	Angelus.	13	Eugen.		
14	William.	14	Geburtsfest J. M. d. Kaiserin Mutter.	14	III Advent
15	Hedwig.	15	Leopold.	15	Johanna.
16	Gallus.			16	Alwine.
17	Errettungstag des Kaiserhauses aus Lebensgefahr bei Bork.	16	XXIII S. n. Tr.	17	Ignatius.
18	Ev. Lucas.	17	Hugo.	18	Christoph.
		18	Alexander.	19	Lot.
19	Reformationsfest.	19	Elisabeth.	20	Ignaz.
20	Wendelin. Thronbesteigungsfest.	20	Amos.		
21	Cordula.	21	Mar. Opfer.	21	IV Advent.
22	M. G. v. Kasan.	22	Alphons.	22	Beata.
23	Severin.	23	Todtenfest.	23	Victoria.
24	Hortensia.	24	Liebrecht.	24	Adam u. Eva.
25	Crispin.	25	Catharina.	25	H. Weihnacht.
		26	Namensfest S. K. H. des Thronfolgers.	26	II Weihnachtstag.
26	XX. S. n. Tr.	27	Busso.	27	Ev. Johannes.
27	Capitolin.	27	Günther.		
28	Simon.	28	Eberhard.	28	S. n. Weihn.
29	Engelhard.	29		29	Noah.
30	Absalom.	30	I Advent.	30	David.
31	Wolfgang.	31		31	Sylvester.

# УКАЗАТЕЛЬ ИМЕНЪ СВЯТЫХЪ ПРАВОСЛАВНОЙ ЦЕРКВИ.

Сокращения: Арб.—арабское, Ев.—еврейское, Инд.—индійское, Копт.—коптское, Р.—римское, Рус.—русское, Сир.—сирійское, Сл.—славянское. Не обозначены буннами греческія имена.

## Имена мужскія.

- Ааронъ, Июл. 20, Д. 11, 16, Е.  
 Аввакумъ, Июл. 6, Д. 2. Сильный борець. Е.  
 Авдій, Апр. 9, С. 5, Н. 19. Божій рабъ. Е.  
 Аверкій, М. 26, О. 22. Удерживающій, от-  
 вращающій. Р.  
 Авивъ, Я. 29, Мр. 26, 28, Авг. 2, С. 6, Н.  
 15. Колось неарбый. Е.  
 Авксентій, Ф. 14, Апр. 18, Д. 13. Растителецъ.  
 Авраамъ, Ф. 14, О. 9. Отець мног. племенъ.  
 Пращуръ. Е.  
 Аврамъ, Аврамій, Ф. 14, Апр. 1, Июл. 20,  
 Авг. 21, С. 24, О. 29. Вел. отецъ. Е.  
 Автономъ, С. 12. Самоправъ.  
 Агапій, Агаптъ, Я. 24, Ф. 18, Мр. 15, Ап. 17,  
 Июн. 1, Авг. 19, 21, С. 20, Н. 3. Любимъ.  
 Агавангель, Я. 23. Благій. Добрый вѣстникъ.  
 Агаводоръ, Мр. 7, О. 13. Благій даръ. Ага-  
 вонъ, Ф. 20, Мр. 2. Добро.  
 Аггей, Агій, Мр. 9, Д. 16. Торжественный,  
 праздничный. Е.  
 Адамъ, Я. 14. Отъ земли взятый. Красный.  
 Адрианъ, Ф. 3, Ар. 17, Ав. 26. Силенъ, зръль.  
 Азарія, Ф. 3, Д. 16. Божья помощь.  
 Анакій, Мр. 9, Ар. 17, М. 7, 19, Л. 7, 28, С.  
 15, Н. 29. Незлоба.  
 Акила, Я. 21, Июл. 14. Орель. Р.  
 Акиндиъ, Ар. 18, Авг. 22, Н. 22. Безопасн.  
 Александръ, Ф. 23, Мр. 9, 13, 15, 16, Ар. 10,  
 М. 13, Ин. 2, 9, 10, Июл. 3, 9, 10, Ав. 1,  
 9, 11, 12, 30, С. 28, О. 22, Н. 9, 23, Д.  
 12. Помощь мужественная.  
 Алексій, Ф. 12, Мр. 17, М. 20, Авг. 9, О. 5,  
 Н. 23. Помощникъ.  
 Алипій, Ав. 17, М. 26. Безпечальный.  
 Алфей, М. 10, 26, С. 28, Н. 18. Вовдъ, воев. Е.  
 Амвросій, Д. 7. Божественъ.  
 Амосъ, Ин. 15. Крънокъ. Е.  
 Ананій, Я. 5, 26, Ар. 17, О. 1, Д. 1, 17.  
 Благодать Господня. Е.  
 Анастасій, Я. 8, 22, 24, Ф. 10, Ар. 20, О. 25,  
 Д. 5. Воскресшій.  
 Анатолій, Ар. 23, Л. 3, Н. 20. Восточн.  
 Андрей, М. 18, Ин. 12, 29, 30, Л. 4, Авг. 19,  
 С. 10, 21, 23, О. 2, 17, 27, Н. 30, Д. 2.  
 Мужественъ, храбръ.  
 Андроникъ, Я. 4, М. 17, Июл. 30, О. 9, 12.  
 Поб. мужей, Боривой.  
 Анемподистъ, Н. 2. Безъ препонъ.  
 Аниита, Ав. 12, Н. 7, О. 28. Непобѣдимый.  
 Антипа, Ар. 11. За всѣхъ.  
 Антипатръ, Ар. 29. Вмѣсто отца.  
 Антиохъ, Ф. 23, Л. 16. Противящійся, стоя-  
 щій крѣпко.
- Антонинъ, Ф. 23, Ар. 19, Авг. 1, 4, С. 23,  
 Ок. 22, Н. 7, 13. Широкий, пространый,  
 Антоній, Я. 8, 17, 19, Ф. 12, Мр. 1, Ар. 14,  
 Л. 6, 10, Ав. 3, 9, Н. 9, Д. 7. Превосхо-  
 дящій. Вышата.  
 Анемий, Амоимъ, С. 3, Ок. 17, Д. 30. Цвѣ-  
 тущій. Цвѣтанъ.  
 Аполлинарій, Л. 23. Войною губащій.  
 Аполлоній, Мр. 31, Июл. 10, 30, Д. 14. Губи-  
 тель кораблей.  
 Аполлонъ, Л. 5, С. 10. Губащій, разнощій.  
 Аполось, Я. 4, Мр. 30, Ар. 21, С. 10, Д. 8,  
 губащій.  
 Арефа, О. 24. Орель. Арб.  
 Аристархъ, Я. 4, Ар. 15. Лучшій, высшій,  
 начальникъ.  
 Аристоклий, Ин. 20. Лучшая слава, Вячеславъ.  
 Аркадій, Я. 26, Мр. 6. Достаточный.  
 Арсеній, Я. 19, Мр. 2, М. 8, Ин. 12, Авг. 14,  
 О. 28, Д. 13. Мужественный.  
 Артемій, Я. 4, Ар. 29, Мр. 24, Ин. 23, О. 20,  
 30. Цѣль, здравъ.  
 Артемонъ, Мр. 24, Ар. 13. Вѣтридо.  
 Архиппъ, Я. 4, Ф. 19, С. 6, Н. 22. Завѣды-  
 вающій коними.  
 Астерій, Л. 6, Ав. 7, Ок. 29. Звѣздный.  
 Астіонъ, Л. 7. Привѣтливый, Благодѣль.  
 Африканъ, Мр. 13, Ар. 10, Ок. 28, Мр. 13,  
 Ар. 10, Ок. 28. Африканскій.  
 Афанасій, Я. 4, 18, Ф. 22, Мр. 9, М. 2, Ин.  
 20, Л. 5, Ав. 22, О. 9, 24, 26, Д. 2. Без-  
 смертный.  
 Авиногенъ, Л. 16. Род. изъ Аонъ.  
 Богданъ, Н. 13. Рус.  
 Борисъ, М. 2, Л. 24. Рус.  
 Вавила, Я. 14, С. 4. Мятельный. Е.  
 Вадимъ, Ар. 9. Инд.  
 Ваихъ, М. 6, О. 7. Неистовый.  
 Валентинъ, Ар. 24, Л. 30, Могучъ. Р.  
 Валеріанъ, Я. 21, Ин. 1, С. 13, Н. 22. Муже-  
 ственъ. Р.  
 Валерій, Мр. 9. Сильный.  
 Варлаамъ, Ин. 19, Н. 6, 19. Сынъ народа, Сир.  
 Варнава, Я. 4, Ин. 11. Сынъ, утѣхи. Е.  
 Варроломей, Ин. 11, 30, Ар. 25. Сынъ радост. Е.  
 Василискъ, Мр. 3, М. 22. Царекъ.  
 Василий, Я. 1, 30, Ф. 28, Мр. 7, 22, 26, Ар. 12, 26,  
 30, Ин. 17, Л. 3, 6, 15, Ав. 2, 11, Н. 28, Царь.  
 Вассіанъ, Ин. 10, Ок. 10.  
 Венедиктъ, Мр. 14. Благословенъ.  
 Веніаминъ, Мр. 31, Ав. 28, Ок. 13. Сынъ-  
 десницы. Е.  
 Викарій, Л. 6. Намѣстникъ. Р.

- Викентій, Н. 11. Преодолюющій, Пребиславъ. Проборъ, Р.
- Викторинъ, Я. 31, Мар. 10, Ар. 18, Н. 11. Побѣдитель. Побѣдъ, Предиславъ, Переславъ, Р.
- Викторъ, Я. 31, Мр. 10, Д. 18. Побѣдитель, Р.
- Виссаріонъ, Іи. 6. Лѣснотый.
- Виталій, Ар. 22, 28. Жизненный. Житиць, Житый, Р.
- Владиміръ, Іл. 15. Сл.
- Власій, Ф. 3, 11. Невѣжа.
- Вонифатій, Д. 19. Благодѣтель.
- Всеволодъ, Ф. 11, Н. 27. Сл.
- Вокулъ, Ф. 6. Пастухъ, Пастыръ.
- Вячеславъ, Мр. 4, С. 28. Сл.
- Гавріиль, Я. 22, Ф. 11, Мр. 26, Іл. 13, Н. 27. Божій мужъ, Е.
- Гай, Я. 4, Мр. 9, Іи. 23, Авг. 11, Ок. 4, 21, Н. 5. Панъ, господинъ, Р.
- Галлантіонъ, Іи. 22, С. 24, Н. 5. Молочаный.
- Гелассій, Д. 23. Смиющійся.
- Геннадій, Я. 23, Ав. 31, Д. 14. Благородный.
- Георгій, Я. 8, 22, Ф. 21, Апр. 4, 7, 19, 23, М. 13, 16, 26, Ав. 18, Н. 3, 26. Земледѣлецъ, пхарь.
- Герасимъ, Мр. 4. Честень.
- Германъ, М. 12, Іи. 28, Іл. 7, О. 11, Н. 6, 13. Единоутробн. Родимъ, Р.
- Геронтіи, Апр. 1, Авг. 28. Старецъ.
- Гликерій, Д. 28. Сладокъ.
- Глѣбъ, М. 2, Іл. 24, С. 5. Рус.
- Гордій, Я. 3.
- Григорій, Я. 5, 8, 10, 25, 30, Мр. 4, 12, Ав. 8, С. 30, Н. 5, 14, 17, 20, 23, 28, Д. 19. Бодрствующій, бодръ.
- Гурій, Ав. 1, О. 4, Н. 15, Д. 5. Пришлецъ.
- Давидъ, Мр. 5, Ар. 12, Іи. 25, 26, Іл. 24, С. 5, 6, 19, Д. 26. Возлюбленный. Милый, Е.
- Далмать, Ап. 3.
- Даміанъ, Ф. 24, Іл. 1, О. 5, 17, Н. 1. Пустынникъ, Р.
- Даниль, Ф. 16, Мр. 4, Апр. 7, Іл. 10, Ав. 30, Д. 11, 17. Божій судъ, Е.
- Димитрій, Ф. 11, М. 15, Іи. 3, Ав. 9, С. 11, 21, О. 16, Н. 15. Плодъ земной, матери земля.
- Дезидерій, Ар. 21, С. 19. Желанъ. Бажаиць, Р.
- Дій, Ар. 3, Іл. 19. Святъ.
- Діодоръ, Я. 31, Ф. 3, Мр. 10, Ар. 29, Іи. 6, С. 11. Божій даръ.
- Діомидъ, Іл. 3, Ав. 16. Совѣтъ Божій. Божидаръ.
- Діонисій, Мр. 10, 15, Ар. 21, М. 6, 18, Іи. 1, 3, 26, Ав. 4, 18, О. 3, 5. Боговдохновенный.
- Дометій, Мр. 8, Ав. 7. Укротитель, Р.
- Донатъ, Апр. 30. Подаренъ, Р.
- Доримедонтъ, Сен. 19. Коньемъ играющій.
- Доросей, Іи. 5, С. 3, 16, Д. 28. Божій даръ.
- Досивей, Ф. 19. Даръ Божій.
- Еварестъ, Д. 23, 26. Благодѣль.
- Евгеній, Я. 21, Ф. 12, 19, Мр. 7, Д. 13. Добраго рода. Благородн.
- Евграфъ, Д. 10. Хорошо написанъ.
- Евдокимъ, Іл. 31. Искусный.
- Евдоксій, С. 6, Н. 3. Доброславъ.
- Евлампій, М. 5, Іл. 3, Ок. 10. Благославъ. Благовѣсть.
- Евлогій, Фв. 13, Мр. 5, Ав. 25. Добрословъ. Благословъ.
- Евменій, С. 18. Радужень. Милостивъ. Привѣта.
- Евсей, Я. 21, Д. 15, Апр. 24, 28, Іи. 22, С. 21, О. 4. Благочестивъ.
- Евсигній, Ав. 3. Добрый родичъ.
- Евставій, Ф. 21, Мар. 29, Апр. 14, Іюл. 28, С. 20, Н. 20. Постоянный.
- Евстратій, Я. 9, Мр. 28, Д. 13. Добрый воинъ. Доброй. Войславъ.
- Евтихій, Я. 20, Мр. 9, Апр. 6, 21, М. 28, Ав. 23, 24, С. 19. Удаченъ. Счастливъ.
- Европій, Мр. 3, Іи. 16, О. 18. Доброправъ.
- Евфросинъ, М. 15, С. 11. Радостень.
- Евфимій, Я. 20, Мр. 11, Апр. 1, Іл. 4, С. 3, О. 15, Дк. 26. Благоговѣнный, Радостень.
- Елеазаръ, Ав. 1. Божья помощь, Е.
- Елисей, Іи. 14. Богъ-Спасъ, Е.
- Еллидифоръ, Ап. 3, Н. 2. Надежду приносящ.
- Емилианъ, Я. 8, Мр. 7, Іл. 18, Ав. 8, 18. Ласков.
- Епифаній, М. 12. Объявленъ.
- Еразмъ, Фв. 24, М. 4, 10. Возлюбленный.
- Ерастъ, Я. 4, Н. 10. Милъ.
- Ермилъ, Я. 13. Изъ лѣса Ермія (Гермеса).
- Ермій, Я. 4, Апр. 8, М. 31, Іл. 6, Н. 4. Вѣстникъ и толковникъ.
- Ермолай, Іл. 26. Вѣсти, народа.
- Ефремъ, Ян. 28, Мр. 7, М. 16, Іи. 8. Плодотивый. Растущій.
- Занхей, Н. 18. Правдивый. Сир.
- Захарій, Фв. 8, Мр. 24, Сент. 5, Д. 5. Память о Богѣ, Е.
- Зиновій, О. 30. Божьяго житья.
- Зосима, Я. 4, Мар. 30, Апр. 4, 17, Іи. 4, 8, 18, А. 8, С. 19, 28. Жизни знакъ.
- Игнатій, Ян. 29, М. 19, 28, С. 28, О. 23, Д. 20. Невѣдомъ, Р.
- Игорь, Іи. 5. Рус.
- Иларій, Іл. 12. Весель.
- Илларіонъ, Мр. 28, Іи. 6, Ав. 18, О. 21. Тихомир.
- Иліодоръ, С. 28, Н. 19. Солнцево даръ.
- Илія, Я. 7, Ф. 16, Мр. 28, Іл. 20, С. 13, 17, Д. 19. Божья сила, крѣпость, Е.
- Иннокентій, Іл. 6, Н. 26. Непорочень, Р.
- Ипатій, Мр. 31, Іи. 3, 10, С. 21, Н. 20. Высочайшій. Вышата.
- Ипполитъ, Я. 30, Ав. 13. Распрягающій коней.
- Ираклій, Мр. 9, М. 18, О. 22. Войславъ. Брониславъ. Герой. Славень.
- Ир-нархъ, Я. 13, Н. 28. Міра начальникъ. Властиміръ.
- Иринеи, Март. 26, Авг. 13, 23. Мирень.
- Иродіонъ, Ян. 4, А. 8. Пѣсь владыкѣ.
- Исаакій, Исаакъ, Ф. 14, Мр. 22, Ар. 12, 21, М. 4, 18, 30, Ав. 3, С. 21, Н. 20. Смѣхъ, Е.
- Исаія, Ф. 16, М. 9, 15. Спасеніе отъ Бога, Е.
- Исидоръ, Ф. 4, М. 14, Іл. 6. Равень даръ.
- Исихъ, Ф. 19, Мр. 5, 9, М. 10, Іл. 7, О. 3. Спокоень, Тихъ.



- Исмаиль, Ин. 17. Услышитъ Богъ. Е.  
 Іакинфъ, Іл. 3, 18; Д. 23. Яхонтъ.  
 Іановъ, Ян. 4, 13, 29, Мр. 4, 21, 24, Ар. 10, 30, Ин. 30, Ав. 9, О. 9, 23, Н. 1, 26, 27, Д. 26. Препона. Е.  
 Іануарій, Апр. 21, 28. Привратникъ.  
 Іеремія, Ф. 16, Апр. 6, М. 1, О. 5. Возвышенъ Богомъ. Божья побѣда. Е.  
 Іеронимъ, Ин. 15. Со священнымъ именемъ.  
 Іеровей, О. 4. Освященъ Богомъ.  
 Іоакимъ, С. 9. Воскрешеніе. Е.  
 Іоанниій, Н. 4. Благодатью побѣждающій. Святоборъ. Е.  
 Іоаннь, Я. 7, 15, 22, 26, 27, 30, 31, Ф. 23, 24, Мр. 9, 20, 27, 29, 30, Апр. 12, 14, 18, 19, М. 8, 19, 24, 25, 26, 29, Іл. 2, 12, 13, 19, 24, 26, 28, 30, Іл. 12, 18, 21, 30, Ав. 4, 9, 18, 29, 30, С. 2, 7, 14, 23, 26, О. 3, 12, 19, 22, 28, Н. 1, 12, 13, 20, 28, Д. 2, 3, 4, 7. Благодать Божья. Е.  
 Іоасафъ, С. 10, Н. 19. Божій судъ. Е.  
 Іовъ, М. 6. Врагомъ ненавидим. Е.  
 Іона, Мр. 28, 31, М. 27, Іл. 15, С. 22, О. 5, Н. 5. Голубъ. Е.  
 Іосифъ, Я. 4, 14, 26, Апр. 4, Ав. 28, С. 9, Н. 3, 20, Д. 26. Умноженіе. Е.  
 Іосій, Я. 4. Спаси. Е.  
 Іувеналій, Іл. 2. Юношескій. Р.  
 Іуда, Іл. 19, 30. Славный. Е.  
 Іуліанъ, Я. 8, 29, Ф. 6, 16, Мр. 16, Іл. 3, 21, Іл. 13, 28, Ав. 9, С. 4, 22, 13, О. 7, 18, Р.  
 Іулій, Іл. 21. Пушистый. Р.  
 Іустиніанъ, Н. 14. Іустиновъ. Р.  
 Іустинъ, Іл. 1. Правдивъ. Упряда. Р.  
 Іустъ, Я. 4, Іл. 14, О. 30. Правдивъ. Правъ. Р.  
 Каллининъ, М. 24, Іл. 29, Ав. 23, Д. 14. Добропобѣдный.  
 Каллистратъ, С. 27, Д. 30. Добрый воинъ. Славой. Восславъ.  
 Калистъ, Мр. 6. Прекраснѣйшій.  
 Капитонъ, Мр. 7, Ав. 12. Головастый. Головаць. Р.  
 Карпъ, Я. 4, М. 26, О. 13. Плодъ.  
 Кассіанъ, Ф. 29, М. 21. Пустой. Р.  
 Квинтиліанъ, Апр. 28. Пятичный. Р.  
 Келестинъ, Апр. 8. Небесный. Р.  
 Кельсій, Я. 8, О. 14. Высокъ. Е.  
 Кипріанъ, Мар. 10, М. 10, 27, Авг. 17, 31, С. 16, О. 2. Зрѣлый плодъ. Сир.  
 Кирикъ, Іл. 15. Вѣстникъ. Проповѣдникъ.  
 Кириллъ, Ян. 18, Февр. 4, 14, Мр. 9, 12, 18, 29, Апр. 28, М. 4, 11, Іл. 9, Іл. 9, С. 6. Сударикъ.  
 Киріанъ, М. 2, Іл. 7, 24, Ав. 1, С. 6, 29, О. 28. Господскій.  
 Киръ, Я. 31, Іл. 28. Паць. Господинъ. Государь.  
 Кифа, Ян. 4, Мр. 30, Дв. 8. Камень. Сир.  
 Клавдій, Ян. 31, Мр. 9, 10, 19, Іл. 3, Ав. 11, Ов. 29, Дв. 18. Замкнутый. Тѣсный. Р.  
 Клеоникъ, Мр. 3. Славный поб. Бориславъ.  
 Клеопа, Я. 4. Обмѣнь. Е.  
 Климентъ, Я. 4, 23, Апр. 22, М. 4, С. 10, Н. 25. Милостивъ. Р.  
 Кодратъ, Ян. 4, Мр. 10, Апр. 21, С. 21. Четыреугольный. Р.  
 Конкордій, Іл. 4. Согласный. Р.  
 Кононь, Мр. 5, 6. Трудящійся.  
 Константинъ, Мр. 5, 6, М. 11, 21, Іл. 5, Іл. 3, Ав. 4, С. 19, О. 22, Д. 26. Стойкій. Твердый. Р.  
 Копрій, Іл. 9, С. 24. Грязный. Замара. Марунъ. Р.  
 Корнелій, М. 19, С. 13. Рогатый. Р.  
 Косма, Апр. 18, Іл. 1, Ав. 3, О. 12, 17, Н. 1. Украшеніе. Миръ.  
 Ксенофонтъ, Я. 26. Иноязычный.  
 Кушша, Ав. 27. Рус.  
 Лаврентій, Ян. 29, Ав. 10, 28. Украшающій. Лавромъ. Р.  
 Лавръ, Ав. 18. Лавровое дерево. Р.  
 Лазаръ, Мр. 28, Іл. 15, Іл. 17, О. 17, Н. 7, 17. Божья помощь. Е.  
 Левкій, Іл. 20, Ав. 17, Д. 14. Бѣлый.  
 Левъ, Фр. 18, 20. Іл. Левъ.  
 Леонидъ, Мр. 10, Апр. 16, М. 20, Іл. 5, Ав. 8. Какъ левъ.  
 Леонтій, Ян. 22, Мр. 9, Ар. 24, М. 23, Іл. 18, Іл. 10, Авг. 1, 9, 28, С. 13, О. 17. Львиный.  
 Ливъ, Я. 4, Н. 5. Цвѣтокъ прекр.  
 Лонгинъ, Апр. 24, Іл. 24, О. 16. Дологъ. Р.  
 Лоть, О. 9. Благоуханъ. Е.  
 Луна, Я. 4, 29, Ф. 7, Апр. 22, Іл. 30, С. 7, О. 18, Н. 6, Д. 11. Свѣдланъ. Р.  
 Лукіанъ, Іл. 3, Іл. 6, 7, С. 13, О. 15. Свѣтозаръ. Р.  
 Лукій, Я. 4, С. 10. Свѣтащій. Р.  
 Лупъ, Ав. 23. Волкъ. Р.  
 Мавриній, Ф. 22, Іл. 10. Чернодомный. Р.  
 Макарій, Я. 19, Ф. 19, Мр. 17, Апр. 1, М. 1, 26, Іл. 25, Ав. 18, С. 6. Валжень.  
 Македоній, Я. 24, Мр. 23. Длинный.  
 Максимилианъ, Ав. 4, О. 22. Высочайшій. Р.  
 Максимъ, Я. 21, Ф. 6, 19, Апр. 10, 28, 30, М. 14, Іл. 30, Ав. 11, 13, С. 5, 15, Ов. 9, 28, Н. 11, 22. Величайшій. Р.  
 Малахія, Я. 3. Божій послан. Е.  
 Малхъ, Мр. 26. Царь. Е.  
 Мамантъ, С. 2. Грудной. Р.  
 Мануиль, Я. 22, Мр. 27, Іл. 17. Божіе опредѣленіе. Божиридь. Е.  
 Мардарій, Д. 13. Изъ народа Мордовъ.  
 Маринъ, Мр. 17, 28, Іл. 6, Ав. 7, Ок. 18, Д. 16. Морской. Р.  
 Маркеллинъ, М. 7, Д. 18, Р.  
 Маркелль, Ф. 9, Мр. 1, Іл. 7, Ав. 1, 14, Н. 15, Д. 29. Битву прекращающій. Р.  
 Маркъ, Я. 4, Мр. 5, 29, Апр. 5, 25, Іл. 3, С. 28, О. 27, 30, Д. 18, 29. Увидшій. Е.  
 Мартинъ, Ап. 14, О. 12. Крѣпокъ въ битвѣ. Р.  
 Мартиніанъ, Ф. 12, Апр. 11, Ав. 4, О. 22.  
 Матвей, Матей, Іл. 30, Ав. 9, О. 5, Н. 16. Божій даръ. Е.  
 Мелетій, Ф. 12, С. 21. Заботливый.  
 Мемнонь, Апр. 29, Ав. 20. Памятливъ.

Менандръ, М. 19. Крѣпкій мужъ. Р.  
 Меркурій, Н. 24. Р.  
 Меѳодій, М. 11, Іл. 4, 20. Порядочный.  
 Мина, Я. 5, Ф. 17, Апр. 12, Ав. 25, Н. 11, Д. 10. Мѣсячный. Лунный.  
 Миронъ, Ф. 14, Ав. 8, 17. Капюціи муромъ.  
 Мисаилъ, Д. 17. Богомъ силенъ. Е.  
 Митрофанъ, Іл. 4, Ав. 7, Н. 28. Матерью явленъ.  
 Михайль, Ян. 11, Ф. 14, М. 21, 23, Іл. 12, 29, С. 6, 20, 30, О. 1, Н. 22, Д. 18. Кто равенъ Богу? Е.  
 Михей, Я. 5, Ав. 14. Кто подобенъ Богу? Е.  
 Модестъ, М. 16, Іл. 15, Д. 18. Свромень. Р.  
 Моисей, Я. 14, Ф. 23, Іл. 26, Ав. 28, С. 4. Спасенъ изъ воды. Е.  
 Мокій, Ян. 29, М. 11, Іл. 3. Юродствующій.  
 Назарій, Ок. 14. Отдѣленный. Е.  
 Нарисъ, Ян. 4, О. 31. Тяжелъ.  
 Наумъ, Д. 1. Утѣха. Е.  
 Нафанаилъ, Апр. 22. Божій даръ. Е.  
 Неонъ, Я. 16, Апр. 24, 28, С. 28, О. 29. Плавающій. Плавецъ.  
 Неофитъ, Ян. 21, Авг. 22. Новорожденъ.  
 Несторъ, Фр. 28, Мр. 1, О. 27. Плавецъ.  
 Никандръ, Мр. 15, Іл. 5, С. 24, Н. 4. Побѣда мужей. Брашвой.  
 Никаноръ, Я. 4, Іл. 28, Дек. 28. Смотрящій на побѣды. Бовелавъ.  
 Нинита, Ян. 31, Мр. 20, Апр. 3, 30, М. 14, 24, 28, С. 9, 15, О. 13. Побѣда.  
 Никифоръ, Я. 31, Ф. 9, Мр. 10, 13, Апр. 19, Іл. 2, Н. 13. Побѣдоносецъ.  
 Никодимъ, Ав. 2, О. 31. Побѣждающій народъ. Е.  
 Николай, Никола. Ф. 4, Мр. 9, М. 9, Іл. 27, О. 14, Д. 6, 24. Побѣда людей. Боримиръ.  
 Никонъ, Мр. 23, С. 28, Н. 17, Д. 11. Побѣждающій. Побѣда.  
 Ниль, М. 27, С. 17, Н. 12, Д. 7. Черенъ. Мутенъ. Копт.  
 Нифонтъ, Ав. 8, Д. 23. Цѣломудренъ. Трезв.  
 Олимпій, Олимпъ, Іл. 30, Н. 10. Олимпійскій.  
 Онисимъ, Я. 4, Ф. 15, М. 10, Іл. 14. Полезенъ.  
 Онуфрій, Іл. 12.  
 Орестъ, Н. 10, Д. 13. Жаждающій.  
 Осія, Ав. 27, Ок. 17. Спасеніе. Е.  
 Павелъ, Я. 10, 15, Ф. 16, Мр. 4, 7, 10, М. 18, Іл. 3, 28, 29, Іл. 16, Ав. 17, 30, С. 10, О. 4, Н. 6, Д. 7, 23. Маль. Маленькій. Р.  
 Павлинь, Я. 23, М. 18, Д. 30. Павловъ. Малого. Р.  
 Пасій, Іл. 6, 19. Дѣтскій.  
 Памва, Іл. 18. Всюду проходящій.  
 Памфилъ, Ф. 16, Ав. 12. Всемиръ.  
 Панкратій, Ф. 9, Іл. 9. Всѣми владѣющій. Всеволодъ.  
 Пантолеймонъ, Іл. 27. Всемиа.  
 Парамонъ, Нб. 29. На пчелахъ носимый.  
 Парменій, Іл. 30. Ожидаящ. Твердо стоящій.  
 Парменъ, Я. 4, Іл. 28. Ближній.  
 Паревній, Ф. 7. Дѣвственныи.  
 Паталій, Д. 6. Трудъ понижающій.

Патермуфій, Іл. 9, С. 17. Отца слава. Словомиръ.  
 Патровъ, Ав. 17. Названный по отцу.  
 Пафнутій, Ф. 15, М. 1, С. 25.  
 Пахомій, М. 15. Толста въ плечахъ.  
 Перегринъ, Іл. 6, 7. Странникъ. Р.  
 Петръ, Я. 9, 12, 13, 16, 22, 26, Ф. 1, 22, М. 3, 18, Іл. 12, 25, 29, 30, Іл. 1, Ав. 9, 24, С. 3, 5, 10, 13, 22, 23, О. 4, 5, 9, Н. 25, Д. 21, 28. Камень.  
 Пимень, Ав. 7, 27. Пастырь.  
 Платонъ, Апр. 5, Н. 18. Пространный.  
 Полиевтъ, Я. 9, Д. 19. Многожеланный. Желанъ. Бажанъ.  
 Поликарпъ, Ф. 23, Ар. 2, Іл. 24. Многоплоденъ.  
 Помпей, Іл. 7, Дек. 23. Пышный. Великолѣпный. Р.  
 Понтій, Ав. 5. Морской.  
 Порфирій, Ф. 10, 16, 26, С. 15, Н. 9. Багринъ. Червленъ.  
 Прокъ, Іл. 12, С. 19, Н. 20. Прежде названный. Далекій. Р.  
 Прокопій, Фв. 27, Іл. 8, Н. 22. Успѣвающій.  
 Протасій, О. 14, Д. 24. Начальн.  
 Прохоръ, Я. 4, Ф. 10, Іл. 28. Начальникъ хора.  
 Разумникъ, Д. 12.  
 Родіонъ, Н. 10. Розовый.  
 Романъ, Я. 29, Іл. 19, 24, О. 1, Н. 18, 19, 27. Римлянинъ. Р.  
 Ромуль, Мр. 15, С. 6. Крѣпкоуѣвнщій. Р.  
 Руфинъ, Мр. 10, Апр. 7, Іл. 6. Рудой. Рыжій. Р.  
 Руфъ, Я. 4, Ав. 8, 29, Іл. 6, Ар. 24. Рыжій. Р.  
 Савва, Я. 12, Ф. 13, Апр. 15, 24, Ав. 27, 28, О. 1, Д. 3, 5. Невомъ. Арб.  
 Савватій, С. 19, 27. Субботній. Е.  
 Самонъ, Н. 15. Тученъ. Е.  
 Сампсонъ, Іл. 27, Д. 30. Солнечн. Е.  
 Самсонъ, Мар. 26, Іл. 27, Д. 31.  
 Самуиль, Ф. 16, Ав. 20. Выпрошенный у Бога. Е.  
 Севастіанъ, Мр. 20, Ф. 26, Д. 18. Почтенный.  
 Северинъ, Іл. 4. Строгъ. Р.  
 Северіанъ, Мр. 9, Апр. 18, Іл. 4, Ав. 22, С. 9, Р.  
 Секунда, Ф. 1. Второй. Р.  
 Селевкій, Селевкъ, Фев. 16, С. 13. Тершищій бурю изъ моръ.  
 Серапіонъ, Я. 31, Мр. 10, 16, Апр. 7, М. 14, Іл. 13, Авг. 18, С. 13.  
 Сергій, Мр. 20, Іл. 28, Іл. 5, С. 11, 25, О. 7. Высокій. Почтенный. Р.  
 Синстъ, Ав. 10. Шестой. Р.  
 Сила, Я. 4, М. 26, Іл. 30. Молчаливъ. Р.  
 Сильвестръ, Я. 2. Лѣсной. Р.  
 Симеонъ, Ян. 4, 26, Ф. 3, 13, Апр. 5, 17, 27, М. 18, 24, Іл. 21, С. 1. Услышаніе. Е.  
 Симонъ, М. 10, Іл. 30. Послуш. Е.  
 Сисой, Іл. 6. Шестой. Е.  
 Смарагдъ, Мр. 9, Іл. 7. Изумрудъ.  
 Созонтъ, С. 7. Спаситель.  
 Сократъ, Апр. 21. Сохр. мужество.  
 Сосипатръ, Я. 4, А. 28, Н. 10. Спаситель отца.  
 Сосфенъ, М. 4, Мр. 30, С. 16, Д. 8. Сохранившій силу.

- Софоній, Д. 3. Сокровенный. Б.  
 Софроній, Мр. 11, Ав. 28, Д. 9. Цѣломудреный.  
 Спиридонъ, Н. 31, Д. 12. Винообразный.  
 Стахій, Я. 4, О. 31. Колосъ.  
 Стефанъ, Р. 4, 14, Мр. 28, Апр. 26, 27, М. 17, 24, Іл. 13, 14, А. 2, С. 15, О. 28, Н. 28, Д. 9, 15, 17, 27. Вѣнецъ.  
 Стратонъ, Ав. 17. Воиствующій.  
 Стратоникъ, Я. 13, С. 13. Ратиборъ. Побѣдитель воинства.  
 Тарасій, Ф. 25. Безпокойный.  
 Терентій, Мр. 12, Апр. 10, Іл. 21, Ок. 28. Стирающій. Р.  
 Тертій, Я. 4, О. 30, Н. 10. Третій. Р.  
 Тимолай, Мр. 15. Почитатель народа. Честиміръ. Чтизміръ.  
 Тимонъ, Ян. 4, Іюл. 8, Дек. 30. Почитающій.  
 Тимовей, Ян. 4, 22, 24, Ф. 21, М. 3, Іл. 10, Ав. 19, Д. 19. Почитай Бога. Чтибогъ.  
 Тигъ, Я. 4, Ф. 27, Апр. 2, А. 25. Почтенный. Р.  
 Тихикъ, Я. 4, Д. 8. Благополучный.  
 Тихонъ, Іл. 16, Ав. 13. Случайный. Счастливый.  
 Трифилій, Іл. 31. Тришестъ.  
 Трифонъ, Ф. 1, Апр. 19, О. 8. Роскошно живущій.  
 Трофимъ, Я. 4, Мр. 16, 18, Апр. 15, Іл. 23, С. 19. Питомецъ.  
 Уаръ, О. 19. Кривоногъ. Р.  
 Урванъ, Я. 4, Іл. 24, Сн. 4, 5, О. 31. Городской. Учтивый. Р.  
 Урпасіанъ, Мр. 9. Р.  
 Фавій, Ав. 5. Бобовый. Р.  
 Фавстіанъ, Апр. 23. Принад. Фавсту.  
 Фавстъ, Ар. 21, Ав. 3, С. 6, О. 4. Счастливый. Благополучный. Р.  
 Фармуфій, Апр. 11. Егип.  
 Феликсъ, Я. 8, Ф. 24, Мр. 12, Ап. 18, М. 24, Іл. 1, Іл. 26. Императорингъ. Счастливый. Р.  
 Филагрій, Ф. 9. Любитель полей, дивныхъ мѣстъ.  
 Филадельфъ, М. 10. Братолюбъ.  
 Филаретъ, Д. 1. Добролюбъ.  
 Филимонъ, Я. 4, Ф. 19, Ар. 29, Н. 22, Д. 14. Возлюбленный.  
 Филиппъ, Я. 4, 9, Іл. 30, Іл. 3, Ав. 17, О. 21, Н. 14. Любитель коней.  
 Филологъ, Я. 4, Н. 5. Любословъ.  
 Философъ, М. 31. Любитель мудрости.  
 Филовей, Я. 29, С. 15. Боголюбъ.  
 Фирсъ. (см. Фирсъ).  
 Флавій, М. 9. Желтый. Р.  
 Флавіанъ, Ф. 18. Желтый. Р.  
 Флегонтъ, Я. 4, Апр. 8. Горящій.  
 Флорентій, А. 23, О. 13, Д. 30. Произвѣщающій. Цвѣтанъ. Р.  
 Флоръ, Ав. 19, Дек. 18. Цвѣтущій. Цвѣтъ. Р.  
 Фока, Іл. 22, Ав. 9, С. 22. Тюлень.  
 Фортунатъ, Ян. 4. Счастливый. Счастливый. Р.  
 Фотинъ, Ф. 22. Свѣтозаръ.  
 Фотій, М. 27, Іл. 2, Ав. 9, 12. Свѣтель.  
 Харлампій, Ф. 10. Радостью сімоцій.  
 Харитонъ, Іл. 1, Сн. 8, 28. Благодатный.  
 Христофоръ, Апр. 19, М. 9, Ав. 30. Христоносецъ.  
 Вадей, Ян. 4, Ав. 21, Дек. 29. Похвала. Е.  
 Валлалей, Фев. 27, М. 20. Маслина въ цвѣту.  
 Веогень, Я. 2. Богорожденный.  
 Веогній, Апр. 29, Ав. 21. Боговѣдъ.  
 Веогность, Мр. 14. Богознающій.  
 Веодоритъ, Мр. 8. Богомъ дарованъ.  
 Веодоръ, Я. 26, Ф. 8, Мр. 5, 6, Апр. 10, 20, 21, 22, М. 16, 21, 24, Іл. 5, 8, 15, Іл. 4, 9, 12, Ав. 11, 18, С. 4, 5, 12, 19, 20, 22, Н. 11, 23, Д. 8, 17. Возидаръ.  
 Веодосій, Я. 11, 28, Мр. 27, М. 3, Ав. 24. Богомъ данный. Богданъ.  
 Веодотъ, Фв. 19, Мр. 2, Апр. 29, М. 18, Іл. 7, Іл. 4, С. 2, 15, Н. 7. Богомъ данъ (любимый).  
 Веодуль, Ян. 14, Ф. 16, Мр. 9, Апр. 5, М. 2, Іл. 18, О. 28, Д. 3, 23. Божій рабъ.  
 Веоктистъ, Я. 4, С. 3, Д. 23. Богомъ созданный.  
 Веофанъ, Мр. 12, Іл. С. 9, 29, О. 11. Богоявляющъ. Боговидъ.  
 Веовиль, Я. 8, 30, Ф. 6, М. 6, 9, Іл. 11, Іл. 23, Сн. 3, О. 20, Д. 2, 20, 29. Богомилъ. Богу-другъ.  
 Веранонтъ, М. 25, 27. Почитатель.  
 Вермъ, Мр. 26. Тепель.  
 Вирсъ, Апр. 17, Д. 14. Палка волшебная, виноградъ, вѣтвью обитая.  
 Вома, Мр. 21, Апр. 24, Іл. 30, Іл. 7, О. 6, Д. 10. Близнецъ. Е.

## Имена женскія.

- Августа, Н. 24. Священная. Р.  
 Агалия, Апр. 16. Любовь.  
 Агавія, Ф. 5, Апр. 3, Д. 28. Добра. Добрива.  
 Агаеонина, О. 13. Благообѣдная.  
 Агнія, Я. 21. Непорочность. Чистота. Ягна.  
 Агрипина, Іл. 23. Агрипинова. (Агриппа, родившаяся вперёдъ ногами).  
 Анилина, Апр. 7, Іл. 13. Ордина. Р.  
 Александра, Мр. 18, 20, Апр. 23, М. 18, Нб. 6. Защитница мужей, Мужественная.  
 Алеатина, Іл. 18. Умнцающая.  
 Анастасія, Мр. 10, Апр. 15, О. 28, 30, Дек. 22. Воскрешъ.  
 Анисія, Д. 30. Совершительница.  
 Анна, Ф. 3, Мр. 16, Іл. 13, Іл. 5, 25, Ав. 28, С. 9, О. 22, 29, Н. 29, Д. 9. Благодать. Е.  
 Антонина, Мр. 1, Іл. 10. Антониена.  
 Анеиса, Іл. 27, А. 27. Высокорѣчива.  
 Анеуса, А. 12, А. 21. Произвѣщающая. Цвѣтъ.  
 Апполинарія, Я. 5. Войною губящая.



- Аріаида, С. 18. Вѣрная жена. Е.  
 Архелая, Іл. 6. Начальница людей Власти. Властимира.  
 Артемія, Іл. 3. Непорочная.  
 Авакасія, Я. 31. А. 12. О. 9. Н. 6. Безсмертная.  
 Валентина, Ф. 10. Сильная Р.  
 Варвара, Д. 4. Жестокая. Грубая.  
 Василиса, Ян. 8. М. 10. А. 15. 16. С. 3. Царица.  
 Васса, Ав. 21. Страна пустая.  
 Вѣра, С. 17. Сл.  
 Галина, Мр. 10. Апр. 16. Яснота. Тишина.  
 Глафира, Апр. 26. Гладкая.  
 Гликерія, М. 13. Ок. 22. Сладкая.  
 Дарія, Мр. 19. Побѣждающая. Прс.  
 Домна, С. 3. Д. 28. Госпожа. Р.  
 Домника, Я. 8. О. 12. Господск.  
 Доминія, Ф. 28. Побѣждающая домъ, семью.  
 Доротея, Ф. 6. Богомъ дарованная.  
 Евгенія, Д. 14. Благородная.  
 Евдокія, Мр. 1. Іл. 7. Ав. 4. Благовозненіе.  
 Евдоксія, Ян. 31. Доброслава.  
 Евлалія, Ав. 22. Милослава.  
 Евлампія, О. 10. Благосвѣтлая.  
 Евнинія, Ок. 28. Добропобѣдная.  
 Евпраксія, Я. 12. Іл. 25. Добродѣя.  
 Евсевія, Я. 24. Благочестивая. Доброчестна.  
 Евстоія, Н. 9. Доброправная. Хорошо одѣтая.  
 Евтропія, Ок. 30. Доброправная.  
 Евѣмія, Мр. 20. Іл. 11. С. 16. Благотворѣнная.  
 Евѣрасія, Я. 19. Мр. 19. М. 18. Добропрѣчивая. Благотворѣнная.  
 Евфросинія, Фев. 15. М. 23. Іл. 25. Іл. 7. С. 25. Н. 6. Веселіе. Радость.  
 Евѣалія, Мр. 5. Доброцѣлота.  
 Евѣтерина, Н. 24. Истинная надежда. Всегда цвѣтаетъ.  
 Елена, М. 21, 26. Іл. 11. Избранная. Факель.  
 Елксавета, Апр. 24. С. 5. О. 22. Миръ. Присуга. Божья вѣнча. Е.  
 Евлестимія, Н. 5. Вѣдущ., знающ.  
 Еморнія, Си. 4. Соединяющая.  
 Зинаида, О. 11. Боговидная.  
 Зиновія, Ок. 30. Богоправа.  
 Зоя, Ф. 13. М. 2. Д. 18. Жизнь.  
 Иларія, Мр. 19. Весела.  
 Ирина, Мр. 3, 16. М. 5. С. 18. Миръ.  
 Ироида, М. 5. С. 23. Мужественная. Подобная герою.  
 Исидора, М. 10. Равный даръ.  
 Іуліта, Іл. 15, 31. (Уменьшительное отъ Іулія).  
 Іулія, М. 18. Іл. 16. Пушкистая.  
 Іуліанія, Мр. 4, 20. Іл. 22. Іл. 6. Ав. 17. Н. 1. Д. 4, 21. Іуліана.  
 Іустина, Ок. 2. Іустинова. Р.  
 Калиста, Фл. 6. С. 1. Прекрасная.  
 Калитолина, Ок. 27. Головастая.  
 Кирилла, Іл. 5. Малая госпожа.  
 Клавдія, Мр. 20. М. 18. Н. 6. Д. 24. Р.  
 Клеопатра, О. 19. Отца слава.  
 Ксенія, Я. 24. Страница. Гостица.  
 Ларисса, Мр. 26. Приятная. Сладкая.  
 Лидія, Мр. 13.  
 Любовь, С. 17. Сл.  
 Людмила, С. 16. Сл.  
 Мавра, М. 3. Ок. 31. Черна.  
 Макрина, Іл. 19. Суха.  
 Марина, Ф. 28. Іл. 18. Морская. Р.  
 Марія, Ян. 6, 12. Апр. 1. Іл. 7, 9. Іл. 12, 22. Ав. 9. О. 29. Горькая. Превосходство. Е.  
 Марѣя, Ф. 6. Іл. 9. Іл. 4, 6. С. 1. Наставница. Е.  
 Матрона, Мр. 20, 27. М. 18. Н. 6, 9. Госпожа. Почета. женщ. Р.  
 Меланія, Д. 31. Мрачна. Темн.  
 Минодора, С. 10. Даръ мѣсяца.  
 Митродора, С. 10. Даръ матери.  
 Муза, М. 16.  
 Надежда, С. 17. Сл.  
 Наталія, Ав. 26. Рожденная.  
 Нимфодора, С. 10. Даръ нимфы.  
 Нана, Я. 14. Груа.  
 Нонна, Ав. 5. Прозорливая.  
 Олимпіада, Іл. 25. Восхваляющая небо. Олимпійская.  
 Ольга, Іл. 11. Рус.  
 Павла, Ф. 10. Іл. 3. Маленькая.  
 Параскева, Іл. 26. Ок. 14, 28. Уготованная.  
 Пелагія, М. 4. О. 7, 8. Морск.  
 Перпетуя, Фв. 1. Вѣчная Р.  
 Платонида, Апр. 6. Широководная.  
 Поликсенія, С. 23. Гостеприимн.  
 Пульхерія, Ав. 7. Си. 19. Красавица.  
 Раиса, С. 5. Легкая. Готовая.  
 Руфина, С. 2. Е.  
 Севастіана, С. 16. Почтенная.  
 Серафима, Іл. 29. Е.  
 Соломонія, Ав. 1. Е.  
 Сосипатра, Н. 9. Спасшая отца.  
 Софія, С. 17, 18. Премудрость. Мудрость.  
 Сусанна, Іл. 6. Ав. 11. Бѣлая ладія. Е.  
 Стефанида, Н. 11. Какъ вѣнецъ.  
 Татіана, Я. 12. Учительница. Повелительн.  
 Фавста, Ф. 6. Благополучная. Р.  
 Февронія, Іл. 25.  
 Фелицата, Я. 25. Счастливая. Р.  
 Фотина и Фотинія, Ф. 13, 27. Мр. 20. Свѣтлая.  
 Харитина, Ок. 5. Благодатная.  
 Харіеса, Мр. 10. Апр. 16. Привѣтл.  
 Хюнія, Апр. 16. Іл. 16. Снѣжна.  
 Христина, Ф. 6. Мр. 13. М. 18. Іл. 24. Христова помазанница.  
 Фекла, Іл. 6, 9. Ав. 19. С. 24. Н. 20. Совершен.  
 Феодора, Ф. 11. Мр. 10. Апр. 5, 16. М. 27. С. 11. Н. 14. Д. 30. Божидара.  
 Феодосія, Я. 31. Бол. 4, 29. С. 17. Ок. 12. Н. 1. Д. 22. Богомъ данная.  
 Феонтиста, Ян. 31. Н. 9. Приобрѣтшая Бога.  
 Феофанія, Д. 16. Божіе звленіе.  
 Феофила, Д. 18. Богумила.

## СТАРЫЙ И НОВЫЙ СТИЛЬ.

Юлианскій календарь установленъ въ 45 г. до Р. Хр. Юліемъ Цезаремъ. Тогда полагаютъ, что годовою оборотъ времени совершается равно въ  $365\frac{1}{4}$  дней, и для введенія въ календарь и этой четверти дня Юлій Цезарь постановилъ, чтобы черезъ три года въ четвертый къ Февралю прибавлялся одинъ день. Этотъ удлиненный годъ у римлянъ называется *bissextus*, откуда черезъ искаженіе произошло и русское слово *високосный*. Чтобы узнать, будетъ ли данный годъ високоснымъ, или нѣтъ, надо взять цифру его десятковъ и единицъ, и если она раздѣлится на 4 безъ остатка, то годъ будетъ високосный—если же нѣтъ,—то простой.—Такъ 1896 годъ былъ високосный, потому что 96 дѣлится на 4 безъ остатка. Годы столѣтій, т. е. 1800, 1900, 2000 г.г.,—по юлианскому лѣтосчисленію всегда високосные.

Въ дѣйствительности, однако, земной годъ нѣсколько короче, чѣмъ  $365\frac{1}{4}$  дней,—а именно, въ немъ всего 365 дней, 5 час., 48 мин., 46 сек. Это ежегодное обогнаніе календаря землею на 11 мин. 14 сек. образуетъ въ теченіе 400 л. цѣлые 3 дня, 2 час., 35 мин., 20 сек., неправильно поглощаемые въ юлианскомъ календарѣ. Къ концу XIV столѣтія этотъ календарь отсталъ отъ земного года на 10 дней, и вотъ папа Григорій XIII повелѣлъ, чтобы слѣдовавшая за четвергомъ 4 Октября 1582 г. пятница считалась 15 Окт. 1582 г. Чтобы наверстывать каждые 400 лѣтъ лишніе 3 дня, рѣшено было считать (начиная съ 1700 г.) изъ годовъ столѣтій високоснымъ лишь четвертый, и потому 1700, 1800, 1900 гг. по григоріанскому календарю года простые, а 2000 високосный. Теперь григоріанскій календарь (новый стиль) перегналъ юлианскій (старый стиль) на 12 дней, а послѣ 28 Февраля 1900 г. новаго стиля разница эта увеличится еще однимъ днемъ.

Юлианское лѣтосчисленіе употребляется теперь только у русскихъ, грековъ и восточныхъ славянъ.

### ПЕРЕВОДНАЯ ТАБЛИЦА.

Числа новаго стиля указанныя и въ сѣдѣхъ равны числамъ стараго стиля предшествовавшихъ имъ мѣсяцевъ.			Числа новаго стиля равны числамъ стараго стиля того-же мѣсяца.		
Января, Февраля, Апрѣля, Іюня, Августа, Сентября и Ноября.		Мая, Іюля, Октября и Декабря.	Марта.		Для всѣхъ мѣсяцевъ одинаково.
Новаго стиля.		Стараго стиля.		Нов. ст.	Стар. ст.
			Прост. Висок. годъ.		
1 . . . . . 20	19	17 (18)		13 . . . . . 1	
2 . . . . . 21	20	18 (19)		14 . . . . . 2	
3 . . . . . 22	21	19 (20)		15 . . . . . 3	
4 . . . . . 23	22	20 (21)		16 . . . . . 4	
5 . . . . . 24	23	21 (22)		17 . . . . . 5	
6 . . . . . 25	24	22 (23)		18 . . . . . 6	
7 . . . . . 26	25	23 (24)		19 . . . . . 7	
8 . . . . . 27	26	24 (25)		20 . . . . . 8	
9 . . . . . 28	27	25 (26)		21 . . . . . 9	
10 . . . . . 29	28	26 (27)		22 . . . . . 10	
11 . . . . . 30	29	27 (28)		23 . . . . . 11	
12 . . . . . 31	30	28 (29)		24 . . . . . 12	
				25 . . . . . 13	
				26 . . . . . 14	
				27 . . . . . 15	
				28 . . . . . 16	
				29 . . . . . 17	
				30 . . . . . 18	
				31 . . . . . 19	

# ВѢЧНЫЙ КАЛЕНДАРЬ.

МѢСЯЦЫ.	Ч и с л а.							Ч и с л а.							МѢСЯЦЫ.
	Опредѣломъ, день недѣли.	Соотвѣтствующіе дни.						Опредѣломъ, день недѣли.	Соотвѣтствующіе дни.						
Мартъ.	1	2	3	4	5	6	7	—	—	1	2	3	4	5	Сентябрь.
	8	9	10	11	12	13	14	6	7	8	9	10	11	12	
	15	16	17	18	19	20	21	13	14	15	16	17	18	19	
	22	23	24	25	26	27	28	20	21	22	23	24	25	26	
Апрѣль.	—	—	—	1	2	3	4	—	—	—	—	1	2	3	Октябрь.
	5	6	7	8	9	10	11	4	5	6	7	8	9	10	
	12	13	14	15	16	17	18	11	12	13	14	15	16	17	
	19	20	21	22	23	24	25	18	19	20	21	22	23	24	
Май.	—	—	—	—	—	1	2	1	2	3	4	5	6	7	Ноябрь.
	3	4	5	6	7	8	9	8	9	10	11	12	13	14	
	10	11	12	13	14	15	16	15	16	17	18	19	20	21	
	17	18	19	20	21	22	23	22	23	24	25	26	27	28	
Юнь.	—	1	2	3	4	5	6	—	—	1	2	3	4	5	Декабрь.
	7	8	9	10	11	12	13	6	7	8	9	10	11	12	
	14	15	16	17	18	19	20	13	14	15	16	17	18	19	
	21	22	23	24	25	26	27	20	21	22	23	24	25	26	
Юль.	—	—	—	1	2	3	4	—	—	—	—	—	1	2	Январь. (слѣдующ. гражданскаго года).
	5	6	7	8	9	10	11	3	4	5	6	7	8	9	
	12	13	14	15	16	17	18	10	11	12	13	14	15	16	
	19	20	21	22	23	24	25	17	18	19	20	21	22	23	
Августъ.	—	—	—	—	—	—	1	31	—	—	—	—	—	—	Февраль. (слѣдующ. гражданскаго года).
	2	3	4	5	6	7	8	—	1	2	3	4	5	6	
	9	10	11	12	13	14	15	7	8	9	10	11	12	13	
	16	17	18	19	20	21	22	14	15	16	17	18	19	20	

## Ключъ вѣчнаго календаря.

Остатки отъ діленія даннаго года на 28.	Дни недѣли, когда приходится 1-е Марта въ указываемъ годн.	Перечень ближайшихъ годовъ.										
0 6 17 23	Понедѣльн.	1871	1876	1882	—	1893	1899	1904	1910	—	—	—
1 7 12 18 —	Вторникъ.	—	1877	1883	1888	1894	—	1905	1911	1916	—	
2 — 13 19 24	Среда.	1872	1878	—	1889	1895	1900	1906	—	1917	—	
3 8 14 — 25	Четвергъ.	1873	1879	1884	1890	—	1901	1907	1912	1918	—	
— 9 15 20 26	Пятница.	1874	—	1885	1891	1896	1902	—	1913	1920	—	
4 10 — 21 27	Суббота.	1875	1880	1886	—	<u>1897</u>	1903	1908	1914	—	—	
5 11 16 22 —	Воскресеніе.	—	1881	1887	1892	1898	—	1909	1915	и д. т.	—	



# ВѢЧНАЯ ПАСХАЛІЯ.

Рожд. мясо-бдѣ.		Мяснусть.	Сыроусть.	Пасха.	Преположеніе.	Вознесеніе.	Пятидесятіи.	Петр. постъ.		Рожд. мясо-бдѣ.	Мяснусть.	Сыроусть.	Пасха.	Преположеніе.	Вознесеніе.	Пятидесятіи.	Петр. постъ.				
Нед.	Дней.							Начало.	Продолженіе.								Начало.	Продолженіе.			
4	4	Ноя 25	Фев. 1	Мар. 22	Апр. 15	Апр. 30	Май 10	Май 18	6	—	7	—	Фев. 11	Фев. 18	Апр. 8	Май 2	Май 17	Май 27	Ию. 4	3	4
+	5	26	2	23	16	1	11	19	5	6	+	1	12	19	9	3	18	28	5	+	3
+	6	27	3	24	17	2	12	20	+	5	+	2	13	20	10	4	19	29	6	+	2
5	—	28	4	25	18	3	13	21	+	4	+	3	14	21	11	5	20	30	7	+	1
+	1	29	5	26	19	4	14	22	+	3	+	4	15	22	12	6	21	31	8	+	—
+	2	30	6	27	20	5	15	23	+	2	+	5	16	23	13	7	22	Ию. 1	9	2	6
+	3	31	7	28	21	6	16	24	+	1	+	6	17	24	14	8	23	2	10	+	5
+	4	Фев. 1	8	29	22	7	17	25	+	—	+	8	18	25	15	9	24	3	11	+	4
+	5	2	9	30	23	8	18	26	4	6	+	2	20	27	17	11	26	5	13	+	2
+	6	3	10	31	24	9	19	27	+	5	+	3	21	28	18	12	27	6	14	+	1
6	—	4	11	Апр. 1	25	10	20	28	+	4	+	4	22	Мр. 1	19	13	28	7	15	+	—
+	1	5	12	2	26	11	21	29	+	3	+	5	23	2	20	14	29	8	16	1	6
+	2	6	13	3	27	12	22	30	+	2	+	6	24	3	21	15	30	9	17	+	5
+	3	7	14	4	28	13	23	31	+	1	9	—	25	4	22	16	31	10	18	+	4
+	4	8	15	5	29	14	24	Ию. 1	+	—	+	1	26	5	23	17	Ию. 1	11	19	+	3
+	5	9	16	6	30	15	25	2	3	6	+	2	27	6	24	18	2	12	20	+	2
+	6	10	17	7	Май 1	16	26	3	+	5	+	3	28	7	25	19	3	13	21	+	1

## Ключъ вѣчной пасхалии.

Остатки отъ дѣленія даннаго (любого) года на 19 и соответствующіе имъ дни пасхальныхъ пошолуній.

Остатки.	Дни пасх. пош.	Остатки.	Дни пасх. пош.	Остатки.	Дни пасх. пош.
0 . . . . .	5 апрѣля	7 . . . . .	18 апрѣля	13 . . . . .	12 апрѣля
1 . . . . .	25 марта	8 . . . . .	7 апрѣля	14 . . . . .	1 апрѣля
2 . . . . .	13 апрѣля	9 . . . . .	27 марта	15 . . . . .	21 марта
3 . . . . .	2 апрѣля	10 . . . . .	15 апрѣля	16 . . . . .	9 апрѣля
4 . . . . .	22 марта	11 . . . . .	4 апрѣля	17 . . . . .	29 марта
5 . . . . .	10 апрѣля	12 . . . . .	24 марта	18 . . . . .	17 апрѣля
6 . . . . .	30 марта				

## Поясненіе къ вѣчному календарю.

„*Вѣчный календарь*“ служитъ для опредѣленія дней недѣли даннаго мѣсяца любого года въ прошломъ или будущемъ.

Такъ какъ черезъ 7 високосныхъ лѣтъ, т. е. чрезъ 28 лѣтъ, дни недѣли для данныхъ чиселъ отдѣльныхъ мѣсяцевъ года повторяются, то, чтобы узнать, въ какой день недѣли придется 1-е Марта любого года, нужно опредѣлить, какое мѣсто занимаетъ данный годъ въ 28-ми лѣтнемъ періодѣ, а для этого число даннаго года раздѣлить на 28, и полученный *остатокъ* опредѣлить порядкомъ этого года въ 28-ми лѣтнемъ періодѣ. Зная же, въ какой день недѣли приходилось или будетъ приходиться 1-е марта требуемаго года, легко уже, по приложенной таблицѣ, отыскать день недѣли какого угодно числа, какого угодно мѣсяца. Но такъ какъ астрономическій годъ не совпадаетъ съ церковнымъ (гражданскимъ), то поэтому мѣсяцы: январь и февраль въ нашей таблицѣ нужно считать за мѣсяцы слѣдующаго (гражданскаго) года. Такъ 1-е января високоснаго 1896 г. приходится не въ среду (въ среду будетъ 1-е января 1897 года), а въ понедѣльникъ, потому что январь 1896 г. былъ въ концѣ 1895 (астрономическаго) года. Для опредѣленія дней недѣли въ январѣ и февралѣ даннаго года нужно, слѣдовательно, опредѣлять по таблицѣ день 1-го марта *предшествовавшаго* года.

„*Вѣчная пасхалия*“ служитъ для опредѣленія дня Пасхи любого года, а также дней подвижныхъ праздниковъ и продолжительности постовъ.

Такъ какъ чрезъ 19 лѣтъ всѣ фазы луны приходится опитъ въ одинъ и тѣ же дни, то, для опредѣленія дня Пасхи любого года, нужно знать, какое мѣсто занимаетъ этотъ годъ въ 19-ти лѣтнемъ періодѣ. Указаннымъ въ таблицѣ *остаткамъ* отъ дѣленія даннаго года на 19 соответствуютъ обозначенные тамъ дни пасхальныхъ полнолуній, въ первое воскресенье послѣ которыхъ и празднуется Пасха. Нужно, слѣдовательно, число даннаго года раздѣлить на число 19 и по остатку узнать, когда приходится въ этомъ году пасхальное полнолуніе, затѣмъ по таблицѣ „*вѣчная календарь*“ опредѣлить, въ какой день будетъ это полнолуніе. Число ближайшаго воскресенья и будетъ днемъ Пасхи. Зная время Пасхи, легко уже по приведенной таблицѣ видѣть соответствующіе ему дни подвижныхъ праздниковъ и продолжительность постовъ. Въ високосные годы нужно къ Рождественскому мѣсяцу, мясопусту и сыропусту (къ послѣднему лишь въ февралѣ) прибавлять еще одинъ день.

## Пасхалия на 20 лѣтъ.

Годы.	Родъ Христо-во	Масло-летіе.		Мясо-пуст-ная	Недѣля сыропуст.	Вручѣнко.	Благовѣщеніе.	Пасха Христо-ва	Преполо-женіе.	Воснесе-ніе	Пятиде-сятица.	Петр. постъ.		Петроп. день.
		Нед.	Дни.									Нед.	Дни.	
1897	Четв.	7	5	Фев. 16	Фев. 23	2	Втор. 5 нед.	Ап. 13	Мая 7	Мая 22	Іюня 1	2	6	Воскр.
1898	Пятн	6	4	— 8	— 15	3	Среда 6 нед.	— 5	Апр. 29	— 14	Мая 24	4	—	Понед.
1899	Субб.	8	3	— 21	— 28	4	Чет. 4 нед.	— 18	Мая 12	— 27	Іюня 6	2	1	Вторн.
1900	Понед.	7	2	— 13	— 20	5	Вос. 5 нед.	— 9	— 3	— 18	Мая 28	3	3	Четв.
1901	Вторн.	6	—	— 4	— 11	7	Вос. вербн.	— 1	Апр. 25	— 10	— 20	4	4	Пятн.
1902	Среда.	7	6	— 17	— 24	1	Пон. 5 нед.	— 14	Мая 8	— 23	Іюня 2	2	5	Субб.
1903	Четв.	6	5	— 9	— 16	2	Втор. 6 нед.	— 6	Апр. 30	— 15	Мая 25	3	6	Воскр.
1904	Субб.	5	4	— 1	— 8	4	Чет. Велик.	Мр. 28	— 21	— 6	— 16	5	1	Вторн.
1905	Воскр.	8	2	— 20	— 27	5	Пят. 4 нед.	Ап. 17	Мая 11	— 26	Іюня 5	2	2	Среда.
1906	Понед.	6	1	— 5	— 12	6	Суб. Лаз.	— 2	Апр. 26	— 11	Мая 21	4	3	Четв.
1907	Вторн.	9	—	— 25	Мр. 4	7	Вос. 3 нед.	— 22	Мая 16	— 31	Іюня 10	1	4	Пятн.
1908	Четв.	7	6	— 17	Фев. 24	2	Втор. 5 нед.	— 13	— 7	— 22	— 1	2	6	Воскр.
1909	Пятн.	5	4	— 1	— 8	3	Среда Вел.	Мр. 29	Апр 22	— 7	Мая 17	5	—	Понед.
1910	Субб.	8	3	— 21	— 28	4	Чет. 4 нед.	Ап. 18	Мая 12	— 27	Іюня 6	2	1	Вторн.
1911	Воскр.	7	2	— 13	— 20	5	Пят. 5 нед.	— 10	— 4	— 19	Мая 29	3	2	Среда.
1912	Вторн.	5	1	Янв. 29	— 5	7	Вос. Пасхи.	Мр. 25	Апр. 18	— 3	— 13	5	4	Пятн.
1913	Среда.	7	6	Фев. 17	— 24	1	Пон. 5 нед.	Ап. 14	Мая 8	— 23	Іюня 2	2	5	Субб.
1914	Четв.	6	5	— 9	— 16	2	Втор. 6 нед.	— 6	Апр. 30	— 15	Мая 25	3	6	Воскр.
1915	Пятн.	4	4	Янв. 25	— 1	3	Ср. Пасхи.	Мр. 22	— 15	Ап. 30	— 10	6	—	Понед.
1916	Воскр.	7	2	Фев. 13	— 20	5	Пят. 5 нед.	Ап. 10	Мая 4	Мая 19	— 29	3	2	Среда.

## ВѢЧНЫЙ ЛУННЫЙ КАЛЕНДАРЬ.

1.—СТОЛѢТІЯ.		2.—ГОДЫ.							3.—МѢСЯЦЫ.	
Старый стиль.	Новый стиль.	Для стараго и новаго стилей.							Старый стиль.	Новый стиль.
0 = 0.		00.	19.	38.	57.	76.*	95.	= 0	4 <sup>1</sup> / <sub>2</sub> = Янв. вѣвн. ст. = 3	
4 <sup>1</sup> / <sub>2</sub> = 1.		01.	20.*	39.	58.	77.	96.*	= 18 <sup>1</sup> / <sub>2</sub>	6 = Февр. " = 4 <sup>1</sup> / <sub>2</sub>	
8 <sup>1</sup> / <sub>2</sub> = 2.		02.	21.	40.*	59.	78.	97.	= 7 <sup>1</sup> / <sub>2</sub>	5 <sup>1</sup> / <sub>2</sub> = Янв. вѣ об. г. = 4	
13 = 3.		03.	22.	41.	60.*	79.	98.	= 26 <sup>1</sup> / <sub>2</sub>	7 = Февр. " = 5 <sup>1</sup> / <sub>2</sub>	
17 <sup>1</sup> / <sub>2</sub> = 4.		04.*	23.	42.	61.	80.*	99.	= 15 <sup>1</sup> / <sub>2</sub>	5 <sup>1</sup> / <sub>2</sub> = Мартъ " = 4	
21 <sup>1</sup> / <sub>2</sub> = 5.		05.	24.*	43.	62.	81.		= 4 <sup>1</sup> / <sub>2</sub>	7 = Апр. " = 5 <sup>1</sup> / <sub>2</sub>	
26 = 6.		06.	25.	44.*	63.	82.		= 23	7 <sup>1</sup> / <sub>2</sub> = Май " = 6	
1 = 7.		07.	26.	45.	64.*	83.		= 12 <sup>1</sup> / <sub>2</sub>	9 = Июнь " = 7 <sup>1</sup> / <sub>2</sub>	
5 = 8.		08.*	27.	46.	65.	84.*		= 1 <sup>1</sup> / <sub>2</sub>	9 <sup>1</sup> / <sub>2</sub> = Июль " = 8	
9 <sup>1</sup> / <sub>2</sub> = 9.		09.	28.*	47.	66.	85.		= 20	11 = Авг. " = 9 <sup>1</sup> / <sub>2</sub>	
14 = 10.		10.	29.	48.*	67.	86.		= 9	12 <sup>1</sup> / <sub>2</sub> = Сент. " = 11	
18 = 11.		11.	30.	49.	68.*	87.		= 28	13 = Окт. " = 11 <sup>1</sup> / <sub>2</sub>	
22 <sup>1</sup> / <sub>2</sub> = 12.		12.*	31.	50.	69.	88.*		= 17	14 <sup>1</sup> / <sub>2</sub> = Ноябрь " = 13	
12 = 13.		13.	32.*	51.	70.	89.		= 6	15 = Дек. " = 13 <sup>1</sup> / <sub>2</sub>	
7 <sup>1</sup> / <sub>2</sub> = 14.		14.	33.	52.*	71.	90.		= 24 <sup>1</sup> / <sub>2</sub>		
6 = 15.	= 14 <sup>1</sup> / <sub>2</sub>	15.	34.	53.	72.*	91.		= 14		
10 <sup>1</sup> / <sub>2</sub> = 16.	= 19	16.*	35.	54.	73.	92.*		= 3		
14 <sup>1</sup> / <sub>2</sub> = 17.	= 24	17.	36.*	55.	74.	93.		= 21 <sup>1</sup> / <sub>2</sub>		
19 = 18.	= 0	18.	37.	56.*	75.	94.		= 11		
23 <sup>1</sup> / <sub>2</sub> = 19.	= 5 <sup>1</sup> / <sub>2</sub>									
27 <sup>1</sup> / <sub>2</sub> = 20.	= 9 <sup>1</sup> / <sub>2</sub>									
2 <sup>1</sup> / <sub>2</sub> = 21.	9 <sup>1</sup> / <sub>2</sub> = 15									

### Ключъ вѣчнаго луннаго календаря.

1.—Отыскавъ требуемое столѣтіе (табл. 1) и годъ (табл. 2), нужно сложить соотвѣтствующія имъ числа, напечатанныя жирнымъ шрифтомъ; затѣмъ, отыскавъ требуемый мѣсяць (табл. 3),—соотвѣтствующее ему число, напечатанное жирнымъ шрифтомъ, вычестъ изъ этой суммы. Полученное число, уменьшенное или увеличенное, въ случаѣ надобности на 29<sup>1</sup>/<sub>2</sub>, дастъ дату новолунія.

2.—Если результатъ, получаемый изъ всѣхъ трехъ табличекъ, увеличить или уменьшить на 15 или 44, то получается дата полнолунія.

3.—Для времени до Р. X. надо брать жирно напечатанныя числа таблицы столѣтій и таблицы годовъ съ отрицательнымъ знакомъ, такъ что всѣ три ряда цифръ слѣдуетъ вычитать. Полученный отрицательный результатъ надо еще увеличить на 29<sup>1</sup>/<sub>2</sub>, 59, или 88<sup>1</sup>/<sub>2</sub>, если желаютъ получить дату новолунія и увеличить на 15, 44 или 74, если хотятъ получить дату полнолунія. Годы до Р. X. обозначены по астрономическому обычаю, т. е. старый стиль продолженъ назадъ такимъ образомъ, что первому году нашего счисленія предшествуетъ годъ, обозначенный 0, напр. годъ 323 до Р. X. слѣдуетъ считать за минусъ 322.

Вѣчный лунный календарь годенъ на многія тысячелѣтія и до и по Р. X. Для лѣтъ далекаго прошлаго и далекаго будущаго можно продолжить таблицу столѣтій такимъ образомъ: сперва прибавлять 4<sup>1</sup>/<sub>2</sub>, затѣмъ 4, затѣмъ опять 4<sup>1</sup>/<sub>2</sub> и такъ далѣе, а къ новому стилю прибавлять кромѣ того еще 1, когда при перемѣнѣ столѣтій выпадаетъ високосный день; и если число получается болѣе 29, то отнимать 29<sup>1</sup>/<sub>2</sub>.

Числа, доставленныя выше-приведенными таблицами, отклоняются отъ действительныхъ астрономическихъ датъ не болѣе, какъ на полдня, рѣдко на цѣлый день.

### П Р И М ъ Р Ы.

1) Декабрь 1894 г. Столѣтіе . . . . . 18=19 Годы . . . . . 94=11 Мѣсяць Декабрь . . . . . =15 19+11=30, 30-15=15, 15+15=30. 30 Декабря 1894 г. полнолуніе.	2) Августъ 1572 г. Столѣтіе . . . . . 15= 6 Годы . . . . . 72=14 Мѣсяць Августъ . . . . . =11 6+14=20, 20-11=9, 9+15=24. 24 Августа 1572 г. (Варооломеевская ночь)—полнолуніе.
---	---

**Примѣч.** Цифры, помѣченные \*, обозначаютъ високосные года. Годъ, цифра котораго оканчивается на 00 въ старомъ стилѣ, всегда високосный, въ новомъ-же стилѣ тогда годъ високосный, когда число его дѣлится на 400 безъ остатка.



Харьковская губернія въ 1895 году.

**Пространство.** Харьковская губернія находится между 48°30' и 51° северной широты и между 51°30' и 57°30' восточной долготы и представляет собою удлинненную съ С.-З. на Ю.-В. фигуру, имѣющую въ северной половинѣ 90, а въ южной 150 верстъ въ ширину и 465 верстъ въ длину. По свѣдѣніямъ Центрального Статистическаго Комитета, площадь губерніи равна 4.847,186 дес., по военно-топографической съемкѣ—4.982,137 дес., по исчисленію Стрѣльбицкаго—4.987,692 дес. и наконецъ по учету, произведенному Харьковскою Губернскою Оцѣночною Коммиссіею, на основаніи плановъ генеральнаго и спеціальнаго межеванія,—5.278,067 дес. Такимъ образомъ, площадь губерніи оказывается большею, чѣмъ до сихъ поръ ее считали и большею противъ самаго большаго показанія на 290,435 дес.

Въ административномъ отношеніи губернія дѣлится на 11 уѣздовъ. Чѣмъ дальше отъ С.-З. въ Ю.-В., тѣмъ площади уѣздовъ въ общемъ увеличиваются. Площадь отдѣльныхъ уѣздовъ, въ указанномъ направленіи ихъ, имѣетъ слѣдующее количество десятинъ: \*)

У ъ З Д ы.	По свѣдѣн. Центр. Стат. Комитета.	По военно- топографич. съемкѣ.	По исчисле- нію Стрѣль- бицкаго.	По учету Харьков. Губ. Оцѣночной Коммиссіи.
Сумскій . . . . .	280,484	290,510,6	291,720,9	282,720,8
Лебединскій . . . . .	270,813	282,588,8	283,638,1	297,600,7
Ахтырскій . . . . .	247,234	253,362,9	254,317,1	253,353,7
Богодуховскій . . . . .	283,925	283,262,0	288,252,4	282,849,9
Валковскій . . . . .	208,407	222,925,6	223,256,5	211,181,7
Харьковскій . . . . .	291,807	302,607,4	302,607,4	298,076,3
Волчанскій . . . . .	352,442	362,562,2	364,968,2	327,449,0
Зміевскій . . . . .	503,942	514,122,3	509,613,2	564,514,1
Июмскій . . . . .	687,371	710,236,6	707,319,3	708,567,1
Кушнскій . . . . .	616,290	627,909,2	532,261,6	642,533,5
Старобѣльскій . . . . .	1.104,469	1.132,049,7	1.129,740,2	1.143,564,2
<b>Въ губерніи . . . . .</b>	<b>4.847,186</b>	<b>4.982,137,3</b>	<b>4.987,692,9</b>	<b>5.012,410,9</b>

Четыре восточные уѣзда составляютъ 2/3 общей площади губерніи, Старобѣльскій уѣздъ равенъ 1/3 всей губерніи и превосходитъ площадь четырехъ западныхъ уѣздовъ вмѣстѣ взятыхъ. Растянутость губерніи, увеличеніе площадей отдѣльныхъ уѣздовъ по мѣрѣ удаленія ихъ отъ губернскаго города, существованіе исключительныхъ по своей величинѣ уѣздовъ—не представляются условіями благоприятными въ административномъ и другихъ отношеніяхъ. Харьковская губернія по своей величинѣ равна Сербіи и превосходитъ Швейцарію, Голландію, Бельгію, а Старобѣль-

\*) Въ этихъ итогахъ показана сумма площадей генеральныхъ и спеціальныхъ дачъ въ уѣздахъ и губерніи, но такъ какъ спеціальное межеваніе обнаруживаетъ площадь большію сравнительно съ генеральнымъ межеваніемъ на 10%, то общая площадь губерніи принята въ 5.278,067 дес.

скій уѣздъ ея превосходитъ Черногорію и Гессенское королевство. Последнее обстоятельство, въ связи съ другими причинами, вызываетъ необходимость раздѣленія этого уѣзда на два уѣзда.

Въ межевомъ отношеніи губернія раздѣляется на 12,458 дачъ, въ томъ числѣ 2,080 генеральныхъ и 10,378 специальныхъ. Площадь специальныхъ дачъ равна 2,551,735 дес., площадь генеральныхъ дачъ—2,660,675 дес., т. е., превосходитъ площадь специального межеванія на 308,940 дес. Средняя площадь специальной дачи равна 226 дес., генеральной дачи—1,279 дес., т. е. въ 5 разъ больше. Изъ 2,958 генеральныхъ дачъ специально размежеваны лишь 878 дачъ. Все это обнаруживаетъ недостаточность межеванія въ губерніи и указываетъ на необходимость возстановленія учреждений, ускоряющихъ это весьма важное для жизни края дѣло.

Говоря о площади губерніи, нельзя не отмѣтить того, что по окладнымъ книгамъ уѣздныхъ земскихъ управъ, въ губерніи числится всего удобныхъ земель 4,581,264 дес.; по учету земель, произведенному Харьковскою Губернскою Оцѣночною Коммиссіею, этихъ земель оказалось на 220,000 дес. больше, что превосходитъ площадь одного изъ уѣздовъ въ губерніи. Учетъ земель производится по требованіямъ и указаніямъ Высочайше утвержденныхъ 8 Іюня 1893 года „Правилъ оцѣнки недвижимыхъ имуществъ для обложенія земскими сборами“ и „Инструкціи объ оцѣнкѣ недвижимыхъ имуществъ, подлежащихъ обложенію земскими сборами“, утвержденной Министромъ Финансовъ 4 Іюня 1894 года и обнаруживаетъ чрезвычайную цѣлесообразность этихъ требованій.

**Землевладѣніе.** Общая площадь губерніи по категоріямъ землевладѣнія распределяется слѣдующимъ образомъ:

Крестьянскихъ надѣловъ . . . . .	2,846,745 дес. или	58,7 <sup>0</sup> / <sub>100</sub>
Частной собственности . . . . .	1,846,745 "	35,5 <sup>0</sup> / <sub>100</sub>
Земли казны и удѣловъ . . . . .	166,393 "	3,4 <sup>0</sup> / <sub>100</sub>
Земли остальныхъ учреждений . . . . .	116,172 "	2,4 <sup>0</sup> / <sub>100</sub>

Самою крупною категоріею владѣнія является, такимъ образомъ, крестьянское общественное. Въ общемъ ему принадлежитъ  $\frac{2}{3}$  всего количества земель въ губерніи. Въ отдѣльныхъ уѣздахъ оно заключаетъ въ себѣ отъ 47,8<sup>0</sup>/<sub>100</sub> площади уѣзда до 71,4<sup>0</sup>/<sub>100</sub>. Замѣчается при этомъ довольно правильное постепенное увеличеніе относительнаго количества крестьянскихъ надѣльныхъ земель въ направленіи отъ сѣверо-запада къ юго-востоку. Частной собственности принадлежитъ немного болѣе  $\frac{1}{3}$  общей площади. Въ отдѣльныхъ уѣздахъ она заключаетъ въ себѣ отъ 17,3<sup>0</sup>/<sub>100</sub> площади уѣзда до 50<sup>0</sup>/<sub>100</sub>; при этомъ, въ противоположность крестьянскимъ общественнымъ землямъ, наблюдается постепенное уменьшеніе относительнаго количества земель частной собственности въ направленіи отъ сѣверо-запада къ юго-востоку. Раздѣляя губернію на три части: западную (уѣзды: Сумскій, Лебединскій, Ахтырскій, Валковскій и Богодуховскій), промежуточную (уѣзды: Харьковскій, Волчанскій, Зміевскій) и восточную (уѣзды: Купянскій и Старобѣльскій), увидимъ слѣдующее соотношеніе крестьянскаго общественного землевладѣнія и частнаго:

Районы.	% общей площади земли.	
	Крестьянской общественной.	Частной.
Западный . . . . .	48—58	50—40
Промежуточный . . . . .	55—62	40—32
Восточный . . . . .	63—71	33—17

Съ увеличеніемъ площади крестьянскихъ земель уменьшается площадь частныхъ земель въ губерніи и наоборотъ. Нѣкоторымъ исключеніемъ представляется Изюмскій уѣздъ, въ которомъ, не смотря на юго-восточное его положеніе, преобладаетъ частное землевладѣніе (51,4<sup>0</sup>/<sub>100</sub>): крестьянское общественное землевладѣніе достигаетъ здѣсь относительно наименьшихъ размѣровъ (44,3<sup>0</sup>/<sub>100</sub>) въ губерніи.

Казнѣ и удѣламъ принадлежитъ въ губерніи 3,4% общей ея площади, при этомъ въ Старобѣльскомъ уѣздѣ 6,3% и въ Зміевскомъ 6,7% ихъ площади.

Въ Старобѣльскомъ уѣздѣ государственному воиноводству принадлежитъ 5<sup>0</sup>/<sub>100</sub> площади этого уѣзда.

Изъ частныхъ земель—дворянамъ принадлежитъ 1,203,446 дес. или 70<sup>0</sup>/<sub>100</sub>, крестьянамъ—229,908 дес. или 13,4<sup>0</sup>/<sub>100</sub>, купцамъ—211,855 дес. или 12,3<sup>0</sup>/<sub>100</sub>, мѣщанамъ—49,476 дес. или 2,9<sup>0</sup>/<sub>100</sub>, остальнымъ сословіямъ—1,3<sup>0</sup>/<sub>100</sub>. Средній размѣръ владѣнія купцовъ равенъ 427 дес., отъ 150 дес. въ Сумскомъ уѣздѣ до 681 дес. въ Ахтырскомъ, дворянъ—350 дес., отъ 155 дес. въ Ахтырскомъ уѣздѣ до 887 дес. въ Старобѣльскомъ,

крестьянъ—29 дес., отъ 7 дес. въ Лебединскомъ уѣздѣ до 165 дес. въ Старобѣльскомъ, имѣнцъ—22 дес., отъ 10 дес. въ Сумскомъ уѣздѣ до 211 дес. въ Старобѣльскомъ.

По свѣдѣніямъ Казенной Палаты, удобныхъ земель въ губерніи числится 4,519,453 дес., въ томъ числѣ принадлежащихъ крестьянамъ 2,653,850 дес., частнымъ землевладѣльцамъ 1,390,830 дес., частнымъ компаниямъ и обществамъ 254,923 дес., казѣ и удѣлу 190,170 дес., церквамъ и монастырямъ 21,075 дес. и городскимъ обществамъ 8,604 дес. Изъ площади частнаго землевладѣнія потомственнымъ дворянамъ принадлежитъ 983,611 дес. удобной земли.

Наблюдается, такимъ образомъ, полное господство въ губерніи дворянскаго землевладѣнія надъ всеми другими владѣльческими группами. Каждое десятилѣтіе дворянское землевладѣніе сокращается на 10—15%, а соответственно возрастаетъ землевладѣніе кушцовъ и крестьянъ. Не смотря на это, только въ Ахтырскомъ уѣздѣ дворянамъ принадлежитъ менѣе половины (45,5%) частныхъ земель, въ остальныхъ уѣздахъ ихъ земли по своему количеству преобладаютъ надъ землями остальныхъ владѣльцевъ.

Переходъ земель изъ однихъ рукъ въ другія находится въ связи съ задолженностью землевладѣнія. Изъ 3,400 дворянскихъ имѣній заложено 1,400 имѣній, при чемъ изъ 1,200,000 дес. дворянскихъ земель въ залогъ состоитъ не менѣе 800,000 дес., т. е.  $\frac{2}{3}$  всей дворянской земельной собственности. Въ залогъ находится преимущественно крупная имѣнія. Свободная отъ залога дворянская земля, въ размѣрѣ 400,000 дес., принадлежитъ 2,000 лицъ, въ среднемъ по 200 дес. на имѣніе; имѣніе же, состоящее въ залогъ, имѣетъ въ среднемъ около 600 дес., т. е. втрое крупнѣе свободнаго отъ залога. Капитальнаго долга на дворянскихъ имѣніяхъ числится 32,250,000 р., въ томъ числѣ 2,464,936 р. метал. Задолженность дворянской собственности выражается долгомъ въ размѣрѣ 23,000 р. на имѣніе и 40 р. на десятину. Наибольшее количество дворянскихъ имѣній заложено въ Харьковскомъ Отдѣленіи Государственнаго Дворянскаго Земельнаго Банка, именно 666 имѣній, имѣющихъ 549,110 дес., съ капитальнымъ долгомъ въ 22,738,700 р.; въ Особомъ Отдѣлѣ Государственнаго Дворянскаго Банка заложено 200 имѣній, имѣющихъ 141,755 дес. земли, на которыхъ числится долга 2,464,937 р. метал. и 538,057 р. кредит; въ акціонерныхъ земельныхъ банкахъ заложено болѣе 500 имѣній, заключающихъ въ себѣ болѣе 200,000 дес., при долгѣ болѣе 6,000,000 р.

Крестьянское частное землевладѣніе менѣе обременено долгами. По губерніи въ залогъ состоитъ крестьянскихъ земель 135,000 дес. съ капитальнымъ долгомъ въ 5,750,000 р., по 35 р. на десятину. Въ этомъ числѣ купленной крестьянами земли при содѣйствіи Крестьянскаго Поземельнаго Банка имѣется до 70,000 дес. съ долгомъ въ размѣрѣ около 3,500,000 р.

По угодьямъ площадь Харьковской губерніи подраздѣляется слѣдующимъ образомъ: пахатной земли имѣется 3,444,056 дес., луговъ, выгоновъ и остальной удобной земли 612,935 дес., лѣса—460,451 дес. и неудобной 329,744 дес. Сравнивая эти показанія Центральнаго Статистическаго Комитета съ данными, добытыми Губернскою Оцѣночною Коммиссіею изъ плановъ на генеральныя и спеціальныя межевыя дачи губерніи, получаемъ слѣдующее указаніе на движеніе угодій въ губерніи:

	По даннымъ межеванія.	По свѣд. Центр. Стат. Ком.
Пахатной . . . . .	2,417,520 дес. или 50%	3,444,056 десятинъ или 71%
Лѣсной . . . . .	507,596 " " 12%	460,451 " " 9%
Сѣнокосной . . . . .	1,402,258 " " 29%	612,935 " " 13%
Усадебной . . . . .	106,664 " " 2%	
Остальн. удобн. . . . .	131,031 " " 2%	
Неудобной . . . . .	317,240 " " 6%	329,744 " " 7%
Итого . . . . .	5,012,240 дес. или 100%	4,847,186 десятинъ или 100%

Количество пахатныхъ земель увеличилось на 1,000,000 дес., на такую же цифру уменьшилось количество сѣнокосныхъ земель. Такимъ образомъ, наблюдается усиленная распаханка степей и обращеніе лѣсныхъ площадей въ пахатныя земли. Запаханка доведена въ губерніи до такого размѣра, при которомъ нарушается нормальное соотношеніе угодій. По главнымъ категориямъ землевладѣнія угодья распределены въ процентномъ отношеніи слѣдующимъ образомъ:

	Казны и Удѣловъ.	Владѣльческихъ.	Крестьянскихъ.
Пахатной . . . . .	56,1	68,8	73,4
Лѣсной . . . . .	35,8	13,1	5,6
Сѣнокосной и остальной . . . . .	3,5	13,6	12,6
Неудобной . . . . .	4,5	4,5	8,4



Въ наиболѣе неблагопріятномъ отношеніи пахатныхъ земель къ остальнымъ угодьямъ находится крестьянское общественное землевладѣніе. Обезцѣпная имущественность, такое соотношеніе губительно вліяетъ на разныя отрасли сельскаго хозяйства.

**Земледѣліе.** Благодаря хорошей погодѣ, 1895 годъ по урожаю хлѣбовъ оказался лучшимъ за послѣдніе 8 лѣтъ, исключая лишь 1893 годъ; застои въ хлѣбной торговлѣ, въ связи съ низкими цѣнами на хлѣбъ, въ значительной мѣрѣ, однако, парализовали выгоды общаго сбора хлѣбовъ.

Общій урожай хлѣбовъ за послѣдніе 8 лѣтъ былъ слѣдующій:

Г О Д Ы.	По свѣд. Уѣздн. Земск. Управъ.	По свѣд. Центр. Статист. Комитет.
	Собрано воѣхъ хлѣбовъ (четв.).	
1888 . . . . .	9.333,684	10.180,400
1889 . . . . .	4.355,837	5.645,300
1890 . . . . .	5.659,795	6.738,100
1891 . . . . .	5.097,806	6.162,656
1892 . . . . .	5.739,124	7.045,059
1893 . . . . .	10.382,637	11.233,330
1894 . . . . .	8.965,558	9.366,688
1895 . . . . .	9.574,451	81.989,973(п.)

Въ среднемъ, отъ урожая 1895 года населеніе получило 9.726,380 четв. или 80.868,262 пуд. разныхъ хлѣбовъ, болѣе чѣмъ отъ урожая предшествовавшаго года (9.166,123 четв.) на 560,257 четв. или 4.650,133 пуда.

Для опредѣленія урожайности, сравнимъ свѣдѣнія о сборѣ и посѣвѣ хлѣбовъ за послѣдніе 5 лѣтъ. Посѣяно и собрано въ губерніи четвертей разныхъ хлѣбовъ:

Г О Д Ы.	По свѣдѣніямъ Уѣздныхъ Земскихъ Управъ.		По свѣдѣніямъ Центрального Статистическаго Комитета.	
	Посѣяно.	Собрано.	Посѣяно.	Собрано.
1891 . . . . .	1.624,930	5.097,806	1.743,602	6.162,656
1892 . . . . .	1.661,531	5.739,124	1.606,188	7.045,056
1893 . . . . .	1.465,723	10.382,637	1.592,100	11.233,330
1894 . . . . .	1.606,440	8.965,558	1.567,703	9.366,688
1895 . . . . .	1.544,574	9.574,451	13.009,703(п.)	81.989,973(п.)

Въ 1895 году собрано разныхъ хлѣбовъ въ 6 разъ больше, чѣмъ посѣяно. Общая урожайность за послѣдніе 5 лѣтъ выражается отношеніемъ—3 : 4 : 7 : 6 : 6, т. е. была въ 1891 году самъ 3, въ 1892 г.—самъ 4, въ 1893 г.—самъ 7, въ 1894 г.—самъ 6 и въ 1895 г.—самъ 6. Населеніе получило избытковъ хлѣба, сравнительно съ посѣвной затратой ихъ, 6 м. 920 т. четв. или 57 м. 400 т. пудовъ.

Посѣвная площадь въ 1895 г. была равна 1.660.817 дес. съ одной десятины, слѣдовательно, съято было разныхъ хлѣбовъ 6 четв. или 50 пудовъ.

Сборъ и посѣвъ озимыхъ и яровыхъ хлѣбовъ въ отдѣльности былъ слѣдующій:

Х Л Ъ Б А.	Площадь посѣва (дес.).	По свѣдѣніямъ Уѣздныхъ Земск. Управъ (четв.).		По свѣдѣн. Центрального Статист. Комитета (пуд.).	
		Посѣяно.	Собрано.	Посѣяно.	Собрано.
Озимые . . . . .	508.042	511.856	4.076.419	4.236.151	33.517.725
Яровые . . . . .	1.152.775	1.032.718	5.498.032	7.773.550	48.472.248
	1.660.817	1.544.574	9.574.451	13.009.703	81.989.973

Средній (изъ двухъ показаній) посѣвъ озимыхъ хлѣбовъ былъ равенъ 4.063,400 пуд. или 8 пуд. на десятину, средній сборъ этихъ хлѣбовъ далъ 35.450,477 пуд., или 370 пуд. на десятину; средній посѣвъ яровыхъ хлѣбовъ равнялся 9.415,000 пуд., или 8 пуд. на десятину, средній сборъ этихъ хлѣбовъ достигъ 45.417,784 пуд., или около 40 пуд. на десятину. Урожай озимыхъ хлѣбовъ былъ, такимъ образомъ, самъ 8, урожай яровыхъ хлѣбовъ—самъ 5.

Сравнивая урожай означенныхъ хлѣбовъ въ 1895 году съ урожаемъ ихъ за послѣдніе годы, получимъ четвертей:

ХЛѢБА и ГОДЫ.	По свидѣніямъ Уѣздныхъ Земскихъ Управъ.		По свидѣніямъ Центрального Статистическаго Комитета.	
	Посѣяно.	Собрано.	Посѣяно.	Собрано.
<b>О з и м ы е.</b>				
1891 . . . . .	701.926	1.426.482	677.021	2.045.083
1892 . . . . .	556.700	1.206.830	578.008	1.622.623
1893 . . . . .	504.370	2.769.645	459.918	3.001.418
1894 . . . . .	528.591	3.472.334	464.797	3.112.896
1895 . . . . .	511.856	4.076.419	4.236.153(п.)	33.517.725(п.)
<b>Я р о в ы е.</b>				
1891 . . . . .	933.004	3.671.323	1.066.581	4.117.573
1892 . . . . .	1.104.831	4.532.294	1.028.180	5.422.436
1893 . . . . .	961.353	7.612.992	1.132.182	8.231.912
1894 . . . . .	1.077.849	5.493.224	1.102.906	6.253.792
1895 . . . . .	1.032.718	5.498.032	8.773.550(п.)	48.472.248(п.)

При нѣсколько уменьшенномъ посѣвѣ замѣчается нѣкоторое увеличеніе сбора яровыхъ хлѣбовъ и значительное увеличеніе сбора озимыхъ.

Каждаго хлѣба въ отдѣльности было посѣяно и снято въ 1895 г. слѣдующее количество (четв.):

Х Л Ъ Б О В Ъ.	По свидѣніямъ Уѣздныхъ Земскихъ Управъ (четв.).		По свидѣн. Центрального Статист. Комитета (пуд.).	
	Посѣяно.	Собрано.	Посѣяно.	Собрано.
Ржи . . . . .	445.334	3.502.383	3.827.939	28.977.915
Озимой пшеницы . . . . .	66.522	574.036	448.512	4.767.352
Яровой пшеницы . . . . .	326.027	1.672.336	3.319.501	17.099.661
Овса . . . . .	296.318	1.682.193	1.819.189	10.814.981
Ячменя . . . . .	330.746	1.849.098	2.893.883	16.389.078
Трещихи . . . . .	47.718	130.419	403.754	1.127.158
Ост. хлѣбовъ . . . . .	31.909	163.986	296.925	2.813.828
<b>В с е г о . . . . .</b>	<b>1.544.574</b>	<b>9.574.451</b>	<b>13.009.703</b>	<b>81.989.973</b>

Главными хлѣбами въ губерніи являются: озимая рожь, яровая пшеница, ячмень и овесъ. По своему сбору озимая рожь составляетъ почти третью часть урожая всѣхъ хлѣбовъ въ губерніи, пшеница (яровая и озимая)—немного больше четвертой части всего урожая, ячмень—пятую часть и овесъ—восьмую часть всего урожая.

По разряду лицъ, занимающихся земледѣліемъ, хлѣба губерніи могутъ быть подраздѣлены на крестьянскіе и владѣльческіе. Посѣяно и собрано хлѣбовъ на крестьянскихъ (надѣльныхъ) и владѣльческихъ земляхъ:

ХЛѢБОВЪ.	На крестьянскихъ земляхъ.				На владѣльческихъ земляхъ.			
	По свѣдѣн. Уѣздн. Зем. Управъ (четв.)		По свѣдѣн. Центр. Стат. Комит. (пуд.)		По свѣдѣн. Уѣздн. Зем. Управъ (четв.)		По свѣдѣн. Центр. Стат. Комит. (пуд.)	
	Посѣяно	Собрано.	Посѣяно.	Собрано.	Посѣяно.	Собрано	Посѣяно.	Собрано
Ржи . . .	364,121	2.752,577	3.089,566	22.262,759	64,580	600,200	738,373	6.715,156
Оз. пшен.	19,140	144,974	131,410	991,588	36,839	338,199	317,102	3.775,764
Яр. пшен.	250,210	1.167,282	2.370,478	11.148,124	62,705	423,298	949,023	5.951,537
Овса . . .	213,332	1.137,353	1.163,956	6.286,896	64,287	426,984	655,233	4.528,085
Ячменя . .	275,278	1.422,934	2.360,445	12.667,503	45,634	363,868	533,438	3.721,575
Гречихи . .	38,466	100,635	315,371	824,191	6,452	22,318	88,383	302,967
Ост. хлѣб.	25,437	106,906	217,446	1.825,592	4,620	43,116	79,479	988,236
<b>Итого .</b>	<b>1.185,984</b>	<b>6.835,664</b>	<b>9.648,672</b>	<b>56.006,653</b>	<b>285,117</b>	<b>2.217,983</b>	<b>3.361,031</b>	<b>25.983,320</b>

На крестьянскихъ земляхъ засѣяно было разныхъ хлѣбовъ въ 3 раза больше, чѣмъ на владѣльческихъ, собрано въ 2 раза больше. Владѣльческіе хлѣба составляютъ лишь одну треть хлѣбовъ мѣстнаго производства. Рожь является преимущественно крестьянскимъ хлѣбомъ, озимая пшеница—владѣльческимъ.

Урожай отдѣльныхъ хлѣбовъ былъ слѣдующій:

Х Л Ъ Б А.	„ С а м ь “.						Четв. съ десятины.		
	По свѣд. Уѣздн. Земск. Управъ.			По свѣд. Центр. Стат. Комитета.			По свѣд. Центр. Стат. Комитета.		
	1893 г.	1894 г.	1895 г.	1893 г.	1894 г.	1895 г.	1893 г.	1894 г.	1895 г.
Рожь . . . . .	5,5	6,3	7,8	6,6	6,5	7,6	6,0	6,2	7,0
Озимая пшеница . .	4,9	8,6	8,6	6,8	8,2	10,6	5,6	7,3	9,0
Яровая пшеница . .	8,4	3,5	5,1	6,0	4,6	5,2	4,5	3,5	4,1
Овесь . . . . .	6,4	6,6	5,7	6,4	6,4	5,9	10,2	9,2	8,9
Ячмень . . . . .	8,4	5,4	5,5	8,7	6,0	5,6	8,6	5,8	5,9
Гречиха . . . . .	4,8	3,3	2,7	5,5	4,2	2,8	5,1	4,0	2,8
Просо . . . . .	16,5	6,2	5,1	19,5	10,3	9,5	6,3	3,4	3,1

За послѣдніе 3 года урожайность ржи и озимой пшеницы систематически увеличивается, изъ яровыхъ хлѣбовъ урожайность яровой пшеницы увеличилась противъ предшествовавшаго года, урожайность остальныхъ хлѣбовъ уменьшилась. Это обстоятельство вызываетъ сокращеніе посѣвовъ яровыхъ хлѣбовъ въ пользу озимыхъ.

Главнымъ райономъ озимыхъ хлѣбовъ являются сѣверо-западные уѣзды губерніи. Общій сборъ этихъ хлѣбовъ и урожай ихъ на десятину уменьшается по направленію къ юго-востоку. Наименьшій сборъ и худшій урожай озимыхъ хлѣбовъ наблюдается въ восточныхъ уѣздахъ. Въ Сумскомъ и Лебединскомъ уѣздахъ съ площади 96,355 дес. собрано 7.513,196 пуд. озимыхъ хлѣбовъ, или 77,3 пуда съ десятины; въ Старобѣльскомъ и Купянскомъ уѣздахъ съ площади 98,031 дес. собрано всего лишь 4.079,999 пуд. этихъ хлѣбовъ, или 41,6 пуд. съ десятины. Урожай озимыхъ хлѣбовъ въ восточныхъ уѣздахъ былъ почти вдвое хуже урожая этихъ хлѣбовъ въ западныхъ уѣздахъ. Но по сравненію съ урожаемъ 1894 года замѣтно, что восточные уѣзды въ 1895 году пользовались сравнительно лучшимъ урожаемъ. Такъ, въ Купянскомъ уѣздѣ вмѣсто 3,1 четв. на десятину урожая 1894 г.—въ 1895 г. было собрано 4,9 четв. съ десятины, въ Старобѣльскомъ уѣздѣ въ 1895 г. было получено 3,8 четв. на десятину вмѣсто 2,3 четв., какъ было въ 1894 году. Напротивъ того, въ западныхъ уѣздахъ, сравнительно съ 1894 годомъ, урожай озимыхъ хлѣбовъ въ 1895 г. оказался нѣсколько слабѣе. Качество зерна (вѣсъ) озимыхъ хлѣбовъ было въ восточныхъ уѣздахъ губерніи немного лучше, чѣмъ въ западныхъ.



Чтобы определить участие каждаго уѣзда въ общей сельско-хозяйственной производительности губерніи и выяснить степень равномерности урожая на площади губерніи, укажемъ на посѣвную площадь каждаго уѣзда и количество засѣянаго и снятаго зерна разныхъ хлѣбовъ по свѣдѣніямъ Центрального Статистическаго Комитета.

Озимыхъ хлѣбовъ было всего снято и на десятину уродило пудовъ.

У ѣ з Д ы.	Р ж и.				П ш е н и ц ы.			
	Посѣвн. площадь.	Снято.	Урод. на дес.	Всѣхъ (четн.)	Посѣвн. площадь.	Снято.	Урод. на дес.	Всѣхъ (четн.)
Сумскій . . . . .	46,707	3.605,878	77,2	8,7	5,163	418,820	81,1	9,5
Лебединскій . . . . .	39,900	3.060,481	77,5	8,7	4,585	428,017	93,4	9,4
Ахтырскій . . . . .	36,360	2.825,653	77,7	9,1	8,458	775,405	91,7	9,4
Богодуховскій . . . . .	36,313	2.860,556	78,8	8,9	5,305	521,190	98,2	9,4
Валковскій . . . . .	24,103	1.730,112	71,8	9,1	3,117	291,691	93,6	9,9
Харьковскій . . . . .	45,199	3.415,121	75,6	9,0	6,379	557,945	87,5	9,6
Волчанскій . . . . .	39,460	2.634,683	66,8	9,5	9,936	986,953	99,3	9,9
Зміевскій . . . . .	48,604	3.150,502	64,8	9,4	4,429	315,924	71,3	9,7
Изюмскій . . . . .	42,685	1.711,756	40,1	9,4	3,268	157,039	48,1	9,7
Кушанскій . . . . .	38,160	1.835,059	48,1	9,7	2,211	172,653	78,1	9,9
Старобѣльскій . . . . .	55,495	1.920,572	34,6	9,0	2,205	141,715	64,3	9,7
<b>Итого . . . . .</b>	<b>452,986</b>	<b>28.750.373</b>	<b>63,5</b>	<b>9,1</b>	<b>55.056</b>	<b>4.767.325</b>	<b>86,6</b>	<b>9,9</b>

Изъ яровыхъ хлѣбовъ было всего снято и на десятину уродило пудовъ:

У ѣ з Д ы.	Яровой пшеницы.				О в с а.				Я ч м е н я.			
	Посѣвн. площ.	Собрано.	Уродил. на дес.	Всѣхъ четверт.	Посѣвн. площ.	Собрано.	Уродил. на дес.	Всѣхъ четверт.	Посѣвн. площ.	Собрано.	Уродил. на дес.	Всѣхъ четверт.
Сумскій . . . . .	6,425	524,348	81,6	9,4	23,903	2.052,982	71,0	5,8	10,793	720,816	66,8	7,8
Лебединск. . . . .	9,465	679,843	71,8	8,8	78,772	1.221,519	65,1	6,0	16,215	984,137	60,7	7,6
Ахтырскій . . . . .	5,505	411,471	74,7	9,2	17,463	1.030,328	59,0	5,8	12,624	667,974	52,9	8,0
Богодухов . . . . .	17,397	1.149,185	66,1	9,3	14,435	889,116	61,6	5,8	20,750	1.269,835	61,2	7,7
Валковскій . . . . .	15,640	1.019,850	65,2	9,5	6,029	361,845	60,0	5,8	16,755	1.040,453	62,1	7,6
Харьковск. . . . .	7,465	500,961	67,1	9,3	23,258	1.302,938	56,0	5,9	18,610	1.041,131	55,9	7,8
Волчанскій . . . . .	22,996	1.002,168	43,6	9,4	18,677	875,890	46,9	5,8	27,271	1.194,512	43,8	7,8
Зміевскій . . . . .	37,711	2.117,115	56,1	9,4	22,701	1.078,182	47,5	5,8	40,898	2.058,857	50,3	8,1
Изюмскій . . . . .	77,637	2.174,480	28,0	9,8	20,170	784,740	38,9	5,9	62,664	2.404,430	38,4	7,9
Кушанскій . . . . .	75,443	2.667,525	35,4	9,8	17,602	723,989	41,1	5,9	54,911	2.461,549	44,8	8,3
Старобѣл. . . . .	166,270	4.852,715	29,2	9,6	17,413	493,452	28,3	5,6	75,164	2.545,384	33,9	7,2
<b>Итого . . . . .</b>	<b>441.954</b>	<b>17.099,661</b>	<b>38,7</b>	<b>9,5</b>	<b>205.423</b>	<b>10.814,981</b>	<b>52,7</b>	<b>5,9</b>	<b>356.655</b>	<b>16.389,078</b>	<b>46,0</b>	<b>7,8</b>

Общая площадь яровыхъ хлѣбовъ (1.152,775 дес.) превосходитъ площадь озимыхъ хлѣбовъ (608,042 дес.) въ 2¼ раза. Очевидно, что урожай яровыхъ хлѣбовъ имѣетъ особенно важное значеніе для края. Изъ яровыхъ — пшеница занимаетъ почти половину всей яровой площади въ губерніи. Площадь ея посѣва постепенно расширяется по направленію отъ сѣверо-запада къ юго-востоку. Въ Старобѣльскомъ уѣздѣ ея собираютъ въ 9 разъ больше, чѣмъ въ Сумскомъ, не смотря на то, что урожай ея въ последнемъ лучше, чѣмъ въ первомъ уѣздѣ, почти въ 3 раза. Тоже самое явленіе замѣчается и относительно ячменя. Площадь посѣва его расширяется, общій сборъ увеличивается, а урожай на десятину уменьшается въ направленіи отъ сѣверо-западныхъ уѣздовъ къ юго-восточнымъ. Относительно овса мы видимъ иное: площадь посѣва и общій сборъ его сокращаются въ указанномъ направленіи, урожай его (на десятину) тоже уменьшается въ направленіи юго-востока.

Урожай остальныхъ яровыхъ хлѣбовъ въ отдѣльныхъ уѣздахъ былъ слѣдующій (въ пудахъ):

У ѣ з д ы.	Г р е ч и х и.				П р о с а.			
	Посѣв- ная площ.	Собрано.	Урод. на десят.	Вѣсъ четв.	Посѣв- ная площ.	Собрано.	Урод. на десят.	Вѣсъ четв.
Сумскій . . . . .	9,541	306,789	32,2	6,8	3,471	191,658	55,2	9,4
Лебединскій . . . . .	8,890	232,291	26,1	6,7	4,981	279,750	56,2	9,4
Ахтырскій . . . . .	6,349	127,737	20,1	6,5	4,672	236,110	50,5	9,5
Богодуховскій . . . . .	7,433	127,378	17,1	6,7	8,018	374,812	46,7	9,3
Валковскій . . . . .	4,742	77,231	16,3	6,7	3,324	149,066	44,8	9,4
Харьковскій . . . . .	3,065	43,188	14,1	7,1	6,093	206,738	33,9	9,4
Волчанскій . . . . .	7,705	35,957	4,7	6,9	9,049	174,348	19,3	9,4
Зміевскій . . . . .	6,454	112,012	17,4	7,2	6,350	160,937	25,3	9,4
Изюмскій . . . . .	1,951	27,867	14,3	7,2	6,840	132,974	19,4	9,7
Купинскій . . . . .	3,037	35,723	11,8	7,7	9,539	205,381	21,5	9,4
Старобѣльскій . . . . .	141	985	7,0	7,0	14,258	147,915	10,4	9,5
<b>Итого . . . . .</b>	<b>59,308</b>	<b>1,127,158</b>	<b>19,0</b>	<b>6,8</b>	<b>76,595</b>	<b>2,259,689</b>	<b>29,5</b>	<b>9,4</b>

Посѣвъ и сборъ гречихи значительно сокращаются въ направленіи юго-востока, посѣвъ проса въ означенномъ направленіи увеличивается. Въ Сумскомъ уѣздѣ собрано гречихи больше, чѣмъ въ шести восточныхъ уѣздахъ, вмѣстѣ взятыхъ. Урожай гречихи и проса уменьшается въ направленіи юго-востока.

Чистый остатокъ всѣхъ хлѣбовъ отъ урожая 1895 г. равняется 68,867,500 пудамъ, въ томъ числѣ 29,281,500 пуд. озимыхъ хлѣбовъ и 39,586,000 пудамъ яровыхъ. На одну душу об. пола сельскаго населенія чистыхъ остатковъ за послѣдніе годы было слѣдующее количество (пудовъ).

Г О Д ы.	Озимыхъ хлѣбовъ.	Яровыхъ. хлѣбовъ.	Всего.
1889 . . . . .	6,41	9,74	16,15
1890 . . . . .	9,61	10,68	20,29
1891 . . . . .	6,19	12,63	18,82
1892 . . . . .	3,86	16,69	20,55
1893 . . . . .	10,88	26,70	37,58
1894 . . . . .	11,14	18,44	29,58
1895 . . . . .	13,38	18,05	31,43

Средній остатокъ хлѣбовъ за послѣдніе годы (1890—1894 гг.) составлялъ 25,0 пуд. разныхъ хлѣбовъ на одного человека сельскаго населенія; 1895 годъ, такимъ образомъ, въ сельско-хозяйственномъ отношеніи стоитъ выше средняго уровня и лучше всѣхъ предшествовавшихъ годовъ, исключая 1893 года.

Картофеля было посѣяно 3,142,099 пудовъ, собрано 14,747,834 пуда, на 4½ милліона пудовъ меньше, чѣмъ въ 1894 году.

Соломы въ 1895 году получено 98,8 милл. пудовъ, въ томъ числѣ 42,1 милл. пудовъ озимой и 56,8 милл. пуд. яровой, меньше противъ 1893 г. (124 милл. пуд.) и больше противъ 1894 г. (96,8 милл. пуд.), 1892 г. (62,8 милл. пуд.) и 1891 г. (57,3 милл. пуд.).

Сѣна собрано 28,547,100 пуд. съ площади 284,413 дес., въ томъ числѣ съ заливныхъ луговъ 13,476,000 пуд. и незаливныхъ 15,071,100 пудовъ.

Урожай льна былъ самъ 11, урожай конопли самъ 19. Льна собрано 682,960 пудовъ зерна и 510,920 пудовъ волокна, конопли 401,022 пуд. сѣмянъ и 434,028 пуд. волокна. На одну десятину приходится льна 37,6 пуд. сѣмянъ и 28,1 пуд. волокна, конопли—21,5 пуд. сѣмянъ и 23,3 пуд. волокна. Остатокъ сѣмянъ и сборъ волокна за послѣдніе годы былъ слѣдующій (тыс. пуд.):

Г О Д Ы.	Остатокъ сѣмянъ.		Сборъ волокна.	
	Льняныхъ.	Коноплян.	Льняного.	Коноплян.
1888 . . . . .	448,5	444,5	175,5	404,7
1889 . . . . .	157,0	331,6	146,7	517,9
1890 . . . . .	98,0	133,6	76,8	213,6
1891 . . . . .	79,3	92,0	93,2	298,9
1892 . . . . .	124,7	177,4	96,7	251,0
1893 . . . . .	235,7	500,7	149,0	843,6
1894 . . . . .	233,3	513,6	153,7	794,5
1895 . . . . .	621,3	188,6	510,9	434,0

1895 годъ относительно льна былъ весьма хорошимъ, относительно конопли—неудовлетворительнымъ.

Подъ посѣвомъ кукурузы находилось 2,958 дес., съ которыхъ было собрано 198,909 пуд. по 67,2 пуд. на десятину; урожай былъ самъ 24,2, четверть вѣсила 9,9 пуда. Подъ горохомъ было 3,940 дес., давшихъ 199,206 пудовъ, по 50,3 пуд. на десятину; урожай былъ самъ 6,2, четверть вѣсила 9,5 пуда. Чечевицей было засѣяно 2,449 дес., собрано зерна 118,144 пуд., по 48,2 пуд. на десятину; урожай самъ 8, четверть вѣсила 10,1 пуда. Подбой засѣяно было всего 354 дес., уродило ее 27,730 пуд., по 78,3 пуд. на десятину; урожай былъ самъ 8,5, вѣсъ четверти былъ 8 пуд.

Подъ посѣвомъ свекловицы находилось 36,515 дес., меньше на 2,444 дес.; урожай свеклы былъ удовлетворительный по количеству и хорошей по качеству. Высокимъ качествомъ свеклы урожай 1895 года обуславливается главнымъ образомъ увеличеніе свекло-сахарнаго производства. Благодаря существующей „кормировкѣ“ этого производства, цѣны на свеклу упали въ некоторыхъ уѣздахъ на 20—30%, землевладельцы испытываютъ затрудненія въ сбытѣ.—Количество табачныхъ плантацій тоже уменьшилось на 3,174, а площадь посѣва на 25 дес.; въ 1895 году плантацій было 17,226 съ площадью въ 236 дес. Площадь эта незначительна въ виду того, что въ числѣ плантацій значится 17,099 мелкихъ огородныхъ грядъ. Табаку собрано: изъ турецкихъ сѣмянъ 2,508½ п., на 1,511 п. меньше, махори и бакуну—18,566 п., меньше на 1,271 п., всего собрано 21,074½ п. Въ губерніи имѣются еще небольшія плантаціи хмели въ Харьковскомъ уѣздѣ, цикорія въ Сумскомъ.

Неурожай прошлыхъ лѣтъ вызвали и теперь продолжающееся явленіе въ сельскохозяйственной культурѣ края, именно замѣну посѣва дорогихъ хлѣбовъ дешевыми. Засухи и южно-восточные вѣтры сдѣлали урожай пшеницы необезпеченнымъ и заставляютъ какъ въ западныхъ, такъ и въ восточныхъ уѣздахъ расширять посѣвы ржи, хлѣба меньше цѣннаго, но болѣе обезпечивающаго урожай, а также овса. Низкія цѣны на хлѣбъ, въ связи съ застоємъ въ торговлѣ, вызвали другое движеніе—увеличеніе посѣва масляничныхъ растений: подсолнуха, рапса, льна, конопли.

**Сельско-хозяйственные цѣны.** Цѣны на землю въ губерніи, послѣ значительнаго подъема, стали понижаться и приходятъ къ своей обычной нормѣ. По свѣдѣніямъ мѣстныхъ отдѣленій Дворянскаго и Крестьянскаго Банка и по сообщенію уѣздныхъ земскихъ управъ, продажныя цѣны на землю стояли слѣдующія:

У ъ З Д Ы.	По свѣдѣніямъ Крестьянск. банка.		По свѣдѣніямъ Дворянскаго банка.		По свѣд. Уѣзд. Упр. 1895 г.
	1890 г.	1894 г.	За 1890—1894 гг.		
			Среднія.	Колѣбанія	
Сумскій . . . . .	150—200	130—200	165	135—200	100—170
Лебединскій . . . . .	125—175	130—175	140	120—160	100—150
Ахтырскій . . . . .	95—125	100—175	130	120—140	80—120
Богодуховскій . . . . .	110—140	110—150	125	100—140	—
Харьковскій . . . . .	100—110	110—120	130	110—150	80—110
Валковскій . . . . .	90—120	100—140	120	90—140	80—150
Волчанскій . . . . .	60—100	70—110	80	65—95	70—90
Зміевскій . . . . .	60—90	70—120	75	60—100	—
Изюмскій . . . . .	50—60	65—90	70	60—90	—
Купянскій . . . . .	50—65	80—120	60	50—75	—
Старобѣльскій . . . . .	30—45	40—60	42	35—50	50—65



То же явленіе наблюдается и въ движеніи арендныхъ цѣнъ, особенно въ сѣверо-западныхъ уѣздахъ. По свѣдѣніямъ упомянутыхъ учреждений, эти цѣны за послѣдніе годы были слѣдующія:

У ѣ з Д ы.	По свѣд. Крестьянскаго банка.				По свѣд. Дворянскаго банка.		По свѣдѣ. Уѣздныхъ Земскихъ Управл.
	1890 г.		1894 г.		1890—1894 гг.		
	Долгосроч-ныя.	Краткосроч-ныя.	Долгосроч-ныя.	Краткосроч-ныя.	Среднія.	Колебанія.	
Сумскій . . . . .	7,0—10,0	9,0—11,0	8,0—10,0	10,0—13,0	12,5	10,0—15,0	6—12
Лебединскій . . . . .	10,0—11,0	11,0—13,0	9,0—12,0	11,0—13,0	11,0	8,0—14,0	8—12
Ахтырскій . . . . .	7,0—9,0	8,0—10,0	7,0—10,0	8,0—10,5	10,0	7,5—13,5	3—10
Богодуховскій . . . . .	6,0—9,0	7,0—10,0	7,0—9,0	7,0—11,0	7,6	6,0—10,0	—
Харьковскій . . . . .	5,5—7,0	6,0—8,0	5,5—7,0	6,0—8,0	7,0	6,0—8,0	4—9
Валковскій . . . . .	5,0—7,0	5,5—8,0	6,0—8,0	6,5—9,0	6,0	4,5—7,0	—
Волчанскій . . . . .	3,5—6,0	4,0—6,5	3,5—7,0	4,5—7,5	4,5	3,5—5,5	4—7
Зміевскій . . . . .	3,0—4,0	3,5—4,5	5,0—7,0	6,0—8,0	4,3	3,5—6,0	—
Изюмскій . . . . .	2,5—4,0	3,0—4,0	4,0—5,0	4,0—6,0	4,0	3,5—5,0	3—6
Купянскій . . . . .	2,5—5,0	3,0—6,0	6,0—5,0	4,0—6,5	3,5	3,0—4,5	—
Старобѣльскій . . . . .	2,0—3,0	3,0—4,0	2,5—4,0	4,0—8,0	2,6	2,0—3,5	—

Не смотря на нѣкоторое пониженіе арендныхъ цѣнъ, положеніе арендаторовъ, въ виду шлохихъ цѣнъ на хлѣбъ, ухудшается съ каждымъ годомъ и многіе арендаторы обанкротились. Арендованіе казенныхъ земель, благодаря нѣкоторымъ требованіямъ, предъявленнымъ къ крестьянамъ-арендаторамъ, находится въ ненормальномъ положеніи, такъ какъ создало цѣлый классъ посредниковъ изъ зажиточныхъ крестьянъ, переуступающихъ арендуемые ими казенныя земли мѣстнымъ крестьянамъ по частямъ за увеличенную вдвое и даже втрое плату.

Рабочая плата состояла въ губерніи на невысокомъ уровнѣ. Годовымъ, срокомъ и мѣсячнымъ рабочимъ платили (руб.).

У ѣ з Д ы.	Годовымъ.		Сроковымъ.		М ѣ с я ч н ы м ѣ .					
					В ѣ п е р і о д ѣ .					
	Работ-нику.	Работ-ницѣ.	Работ-нику.	Работ-ницѣ.	Посѣва.		Сенокоса.		Уборка хлѣба.	
				Работ-нику.	Работ-ницѣ.	Работ-нику.	Работ-ницѣ.	Работ-нику.	Работ-ницѣ.	
Сумскій . . . . .	65	30	45	25	7	4 <sup>1</sup> / <sub>2</sub>	7 <sup>1</sup> / <sub>2</sub>	5	9	6
Лебединскій . . . . .	72	40	50	30	8	4	10	5	14	8
Ахтырскій . . . . .	50—80	20—40	15—20	10—15	5	3	6	4	6	4
Валковскій . . . . .	75	50	50	40	7	5	9	7	10—20	8—12
Харьковскій . . . . .	60—100	30—50	50—60	25—30	7 <sup>1</sup> / <sub>2</sub>	5	9	6	12	7
Волчанскій . . . . .	75	40	50	30	5	3	6 <sup>1</sup> / <sub>2</sub>	4	10	7
Зміевскій . . . . .	80	40	50	30	6	4	10	5	15	7
Изюмскій . . . . .	65	36	35	30	6 <sup>1</sup> / <sub>2</sub>	4 <sup>1</sup> / <sub>2</sub>	8	6	9	7 <sup>1</sup> / <sub>2</sub>
Купянскій . . . . .	50—60	30—40	40—45	20—25	5	3	6	4	10—12	6—8
<b>Въ губерніи</b>	<b>70</b>	<b>38</b>	<b>42</b>	<b>22</b>	<b>6</b>	<b>4</b>	<b>8</b>	<b>5</b>	<b>13</b>	<b>8</b>

Сравнивая рабочую плату 1895 года съ платой предшествовавшаго 1894 г., замѣчаемъ значительное уменьшеніе цѣнъ на рабочія руки. Годовая плата въ губерніи упала для годовыхъ: работнику съ 75 до 70 р. и работницѣ съ 44 до 38 р.; для срочныхъ: работнику съ 48 до 42 р. и работницѣ съ 30 до 22 р.; мѣсячная плата упала: во время посѣва хлѣбовъ—работнику съ 7 до 6 р. и работницѣ съ 5 до 4 р., во время сенокоса—работнику съ 10 до 8 р. и работницѣ съ 6 до 5 р., во время уборки хлѣба—работнику съ 14 до 13 р. и работницѣ съ 9 до 8 руб.

Поденная плата на продовольствіи занимающаго была слѣдующая (коп.):

У ъ з д ы.	В ъ п е р і о д ъ.								
	П о с ѣ в а.			С ѣ в о к о с а.			У б о р к и х л ѣ б а.		
	Работнику.		Работ- ницѣ.	Работнику.		Работ- ницѣ.	Работнику.		Работ- ницѣ.
	Съ ло- шадью	Пѣ- шему.		Съ ло- шадью.	Пѣ- шему.		Съ ло- шадью	Пѣ- шему.	
Сумскій . . . . .	70	30	20	80	40	25	100	65	40
Лебедисскій . . . . .	120	40	20	140	55	30	170	70	40
Ахтырскій . . . . .	60	40	20	70	50	30	80	50	30
Валковскій . . . . .	100	30	20	150	50	30	140	120	50
Харьковскій . . . . .	150	60	25	100	60	35	180	120	50
Волчанскій . . . . .	80	40	25	100	50	30	130	80	50
Зміевскій . . . . .	140	45	25	150	50	30	200	100	60
Изюмскій . . . . .	100	40	20	110	40	25	130	50	30
Кулинскій . . . . .	100	45	25	120	80	30	—	—	40
Старобѣльскій . . . . .	80	35	—	80	40	—	130	70	—
<b>Въ губерніи . . . . .</b>	<b>100</b>	<b>40</b>	<b>22</b>	<b>110</b>	<b>50</b>	<b>30</b>	<b>140</b>	<b>80</b>	<b>44</b>

Поденная плата стояла на обычномъ уровнѣ; сравнивая же ее съ поденной платой предшествовавшаго года, находимъ нѣкоторое небольшое увеличеніе платы работнику съ лошадей и нѣкоторое пониженіе пѣшимъ рабочимъ во всѣ періоды работъ.

Плата за сѣвильную работу отъ десятины на продовольствіи занимающагося стояла на слѣдующемъ уровнѣ (руб.):

У ъ з д ы.	Посѣять.	Скосить траву.	Убрать хлѣбъ.
Сумскій . . . . .	2,00	5,30	5,70
Лебедисскій . . . . .	3,50	7,00	7,00
Ахтырскій . . . . .	2,00	3,00	4,00
Валковскій . . . . .	1,50	2,50	5,20
Харьковскій . . . . .	2,00	5,00	5,00
Волчанскій . . . . .	2,00	1,60	3,00
Зміевскій . . . . .	1,90	2,60	5,10
Изюмскій . . . . .	1,40	2,00	3,50
Кулинскій . . . . .	1,25	1,70	3,00
<b>Въ губерніи . . . . .</b>	<b>1,95</b>	<b>3,40</b>	<b>4,60</b>

Сравнительно съ прошлагодной, сѣвильная плата также понижилась. Въ 1894 г. отъ десятины брали за посѣвъ 2 руб., за уборку сѣна 3 руб. 80 коп., за уборку хлѣба 5 руб. 60 коп.

О цѣнахъ на хлѣбъ можно судить по слѣдующимъ среднимъ за разные періоды. Пудъ хлѣба стоить копейекъ:

У ъ з д ы.	Рожь.				Пшеница.				Ячмень.				Овесъ.				Гречиха.			
	Зимов.	Весною.	Лѣтомъ.	Осенью.	Зимов.	Весною.	Лѣтомъ.	Осенью.	Зимов.	Весною.	Лѣтомъ.	Осенью.	Зимов.	Весною.	Лѣтомъ.	Осенью.	Зимов.	Весною.	Лѣтомъ.	Осенью.
Сумскій . . . . .	30	32	35	35	—	—	—	—	34	34	34	46	46	46	46	33	73	79	80	86
Лебедисскій . . . . .	30	32	32	30	50	60	60	50	25	30	30	25	35	40	40	35	50	60	60	50
Ахтырскій . . . . .	40	35	40	35	65	50	65	65	35	30	35	35	40	35	40	40	55	45	55	70
Богодуховскій . . . . .	30	30	28	26	—	—	—	—	26	26	27	27	32	36	42	30	55	51	56	70
Валковскій . . . . .	27	30	28	28	42	42	42	42	23	24	27	30	33	39	42	33	55	52	57	71

У ъ з д ы.	Рожь.				Пшеница.				Ячмень.				Овесь.				Гречиха.			
	Зимою.	Весною.	Лѣтомъ.	Осенью.	Зимою.	Весною.	Лѣтомъ.	Осенью.	Зимою.	Весною.	Лѣтомъ.	Осенью.	Зимою.	Весною.	Лѣтомъ.	Осенью.	Зимою.	Весною.	Лѣтомъ.	Осенью.
Харьковскій . . . . .	27	31	35	33	39	41	42	41	32	30	34	32	34	37	40	39	59	70	84	67
Волчанскій . . . . .	30	30	30	30	38	46	46	37	26	38	26	25	42	36	47	41	76	72	72	66
Зміевскій . . . . .	32	40	38	32	45	50	50	42	34	37	31	24	38	34	44	38	73	69	69	62
Изюмскій . . . . .	32	35	37	30	50	50	58	45	30	28	30	28	35	35	35	30	50	50	55	40
Купянскій . . . . .	25	25	28	24	36	36	39	36	20	20	26	18	23	27	28	31	40	40	40	42
Старобѣльскій . . . . .	27	27	29	28	42	45	45	49	23	27	46	30	31	31	35	38	—	—	—	—
<b>Въ губерніи . . . . .</b>	<b>30</b>	<b>32</b>	<b>33</b>	<b>30</b>	<b>50</b>	<b>46</b>	<b>50</b>	<b>45</b>	<b>28</b>	<b>30</b>	<b>31</b>	<b>30</b>	<b>35</b>	<b>36</b>	<b>39</b>	<b>37</b>	<b>58</b>	<b>58</b>	<b>63</b>	<b>62</b>

Чтобы видѣть, насколько указанная цѣны представляются незначительными, сравнимъ ихъ съ цѣнами 1893 года, когда слышались жалобы на ничтожность хлѣбныхъ цѣнъ:

Х л ѣ б а.	Зимою.			Весною.			Лѣтомъ.			Осенью.			
	1893 г.	1894 г.	1895 г.	1893 г.	1894 г.	1895 г.	1893 г.	1894 г.	1895 г.	1891 г.	1893 г.	1894 г.	1895 г.
Рожь . . . . .	63	35	30	77	44	32	69	33	33	105	55	34	30
Пшеница . . . . .	71	55	50	79	55	46	74	52	50	108	66	50	45
Ячмень . . . . .	50	29	28	59	34	30	53	29	31	80	42	27	30
Овесь . . . . .	48	35	35	61	41	36	60	38	39	70	49	33	37
Гречиха . . . . .	68	53	58	79	56	58	69	53	63	106	69	48	62

Исключая гречихи и отчасти овса, цѣны на всѣ хлѣба и почти во всѣ періоды значительно упали, даже сравнительно съ предшествовавшимъ годомъ. Цѣны на гречиху, благодаря плохому урожаю ея, увеличились, но не дошли до цѣнъ 1893 г.

**Скотоводство.** Состояніе скотоводства въ губерніи за 1894 годъ значительно улучшилось. Недостатокъ корма въ 1893 году смѣнился избыткомъ его въ 1894 и 1895 гг. Въ количественномъ отношеніи положеніе скотоводства было въ слѣдующемъ видѣ:

У ъ з д ы.	Лошадей.	Рог. скота	О в е ц ь.		Свиной.	К о з ь.
			Простыхъ.	Тонкорунныхъ.		
Сумскій . . . . .	45,460	39,079	59,518	2,011	39,827	462
Лебединскій . . . . .	39,900	32,756	55,684	9,619	40,921	16
Ахтырскій . . . . .	31,626	28,964	55,433	—	30,457	722
Богодуховскій . . . . .	27,369	27,107	54,533	—	31,699	21
Валковскій . . . . .	18,446	28,559	34,602	5,623	19,826	1
Харьковскій . . . . .	28,274	47,707	24,883	12	28,767	389
Волчанскій . . . . .	23,536	63,716	59,555	6,470	34,172	1,086
Зміевскій . . . . .	32,894	74,443	84,870	20,540	50,488	399
Изюмскій . . . . .	32,507	89,505	78,266	86,169	34,551	423
Купянскій . . . . .	20,527	94,264	76,260	43,220	30,196	409
Старобѣльскій . . . . .	32,859	138,830	143,585	51,670	45,937	3,246
<b>Итого . . . . .</b>	<b>331,951</b>	<b>664,930</b>	<b>725,406</b>	<b>224,734</b>	<b>386,741</b>	<b>7,174</b>

Лошадей увеличилось на 12,828 шт., рогатаго скота—на 24,076 шт., простыхъ овецъ—на 7,838 шт., тонкорунныхъ—на 41,901 шт., свиной—на 71,115 шт. Всего



скота въ губерніи было въ 1892 г.—2.015,598 шт., въ 1893 г.—2.121,544 шт., въ 1894 г.—2.253,818 шт. и въ 1895 г.—2.340,936 шт.

Цѣна на скотъ въ 1895 г. въ разное время была слѣдующая (руб.):

уѣзды.	Лошадь рабочая.				Пара воловъ рабочихъ.				Корова дойная.				Овца простая.			
	Осенью.	Зимой.	Весною.	Лѣтомъ.	Осенью.	Зимой.	Весною.	Лѣтомъ.	Осенью.	Зимой.	Весною.	Лѣтомъ.	Осенью.	Зимой.	Весною.	Лѣтомъ.
Ахтырскій . . . . .	70	70	70	70	120	120	100	100	50	50	50	40	5	5 <sup>1</sup> / <sub>2</sub>	3	3
Валковскій . . . . .	37	37	47	47	110	70	115	105	25	25	35	30	5	4	5	6
Волчанскій . . . . .	50	40	60	60	110	80	120	120	40	40	45	45	5	4	5	4
Змиевскій . . . . .	45	35	35	40	110	80	85	90	35	25	35	40	3	3	2	2 <sup>1</sup> / <sub>2</sub>
Изюмскій . . . . .	45	40	50	55	75	70	90	100	30	35	40	40	2 <sup>1</sup> / <sub>2</sub>	3 <sup>1</sup> / <sub>3</sub>	4	3
Купянскій . . . . .	20	20	30	30	50	60	70	60	20	20	25	25	2	2	3	3
Лебединскій . . . . .	45	45	50	50	110	110	120	120	35	35	40	40	4	3	3	4
Старобѣльск. . . . .	30	30	30	30	60	60	60	60	22	22	22	22	3 <sup>1</sup> / <sub>2</sub>	3 <sup>1</sup> / <sub>2</sub>	3 <sup>1</sup> / <sub>2</sub>	3 <sup>1</sup> / <sub>2</sub>
Сумскій . . . . .	50	40	60	60	80	70	80	90	48	40	35	35	3 <sup>1</sup> / <sub>2</sub>	3 <sup>1</sup> / <sub>2</sub>	3 <sup>1</sup> / <sub>2</sub>	4
Харьковскій . . . . .	50	40	50	50	120	120	140	140	50	50	60	60	4 <sup>1</sup> / <sub>2</sub>	4	4 <sup>1</sup> / <sub>2</sub>	5
<b>Въ губерніи.</b>	<b>44</b>	<b>39</b>	<b>48</b>	<b>49</b>	<b>93</b>	<b>84</b>	<b>98</b>	<b>95</b>	<b>35</b>	<b>34</b>	<b>38</b>	<b>37</b>	<b>4</b>	<b>4</b>	<b>3<sup>1</sup>/<sub>2</sub></b>	<b>4</b>

Цѣны на скотъ въ 1895 году нѣсколько понизились. Движеніе цѣнъ на скотъ будетъ очевиднымъ по сравненію цѣнъ послѣднихъ лѣтъ съ цѣнами неурожайнаго 1891 года. Лошадь, вола и корова продавались въ эти годы по слѣдующимъ цѣнамъ (руб.):

ПЕРІОДЫ.	Лошадь.				Волы.				Корова.			
	1891 г.	1893 г.	1894 г.	1895 г.	1891 г.	1893 г.	1894 г.	1895 г.	1891 г.	1893 г.	1894 г.	1895 г.
Зимой . . . . .	24	39	40	39	64	87	94	84	22	34	36	34
Весною . . . . .	34	47	50	48	87	104	110	98	41	40	40	38
Лѣтомъ . . . . .	40	51	50	49	93	113	110	95	22	39	42	37
Осенью . . . . .	28	40	44	44	70	91	104	93	21	34	38	35

Цѣны на скотъ упали не только сравнительно съ предшествовавшимъ 1894 г., но и съ 1893 г., хотя стояли выше цѣнъ неурожайнаго 1891 года.

**Обезпеченіе народнаго продовольствія.** Въ 1895 году, какъ и въ предыдущихъ двухъ годахъ, во все почти лѣто была благоприятная погода съ дождями, почему урожай хлѣбовъ и травъ въ Харьковской губерніи былъ удовлетворительный, а по нѣкоторымъ уѣздамъ даже хорошій, исключая лишь урожая гречихи и проса, пострадавшихъ почти повсемѣстно отъ жары, доходившей нѣкоторое время до засухи. Цѣны на скотъ, хотя немного и понизились, но, какъ въ предыдущіе два года, были болѣе или менѣе высокими, но за то цѣны на хлѣбъ, понизившіяся вслѣдствіе бывшихъ урожаевъ въ 1893 и 1894 годахъ, и въ 1895 году не повысились, не смотря на закупку Министерствомъ Финансовъ въ нѣкоторыхъ уѣздахъ хлѣба, отчего землевладельцы и сельскія общества, затратившія средства на обработку земель, поставлены были въ затруднительное положеніе. Между тѣмъ населеніе губерніи, обезпеченное въ продовольствіи на обмененіе полей, а также въ провормленіи собственными средствами, почти никакихъ требованій о выдачѣ ему хлѣбныхъ и денежныхъ ссудъ не предъявило.

Переживаемый сельско-хозяйственный кризисъ имѣетъ одинъ благоприятный результатъ—улучшеніе питанія какъ населенія, такъ и его скота.

Такъ какъ урожайные 1893, 1894 и 1895 годы представляли возможность пополненія числившихся по запаснымъ магазинамъ хлѣбныхъ недоимокъ, то, на основаніи требованій губернской и уѣздныхъ земскихъ управъ, засылка въ магазины хлѣба для пополненія недоимокъ производилась въ 1895 году успѣшно, такъ что по нѣкоторымъ уѣздамъ запасы превышаютъ узаконенную пропорцію. Всего въ губерніи числится ревизскихъ душъ, подлежащихъ сбору хлѣбомъ—516,545; подлежитъ съ нихъ полной пропорціи 924,889 четв. Движеніе хлѣба въ продовольственныхъ магазинахъ было слѣдующее: къ 1 Января 1895 года состояло всего озимаго и ярового хлѣба 849,229 четв., въ 1895 г. поступило 112,466 четв., выдано въ ссуду 26,398 четв., состояло къ 1 Января 1896 г. 952,973 четв., т. е. больше узаконенной пропорціи на 28,084 четв. По отдѣльнымъ обществамъ, впрочемъ, числится недоимка хлѣбомъ, и въ общей суммѣ эта недоимка равна 237,972 четв. На 1 Января 1896 года въ магазинахъ находится на лицо нижеозначенное количество хлѣба по уѣздамъ, именно: въ Ахтырскомъ, по числу 42,758 ревизскихъ душъ, озимаго хлѣба 40,961 четв. и ярового 16,250 четв., въ Богородуховскомъ, по числу 41,309 ревизскихъ душъ, озимаго хлѣба 49,832 четв. и ярового 20,527 четв., въ Валковскомъ, по числу 39,426 ревизскихъ душъ, озимаго хлѣба 39,997 четв. и ярового 23,005 четв., въ Волчанскомъ, по числу 48,489 ревизскихъ душъ, озимаго хлѣба 21,954 четв. и ярового 12,910 четв., въ Зміевскомъ, по числу 62,188 ревизскихъ душъ, озимаго хлѣба 56,145 четв. и ярового 43,927 четв., въ Изюмскомъ, по числу 63,049 ревизскихъ душъ, озимаго хлѣба 58,949 четв. и ярового 73,064 четв., въ Купянскомъ, по числу 61,868 ревизскихъ душъ, озимаго хлѣба 41,706 четв. и ярового 80,574 четв., въ Лебединскомъ, по числу 46,404 ревизскихъ душъ, озимаго хлѣба 54,789 четв. и ярового 20,255 четв., въ Старобѣльскомъ, по числу 112,800 ревизскихъ душъ, озимаго хлѣба 79,308 четв. и ярового 106,677 четв., въ Сумскомъ, по числу 49,620 ревизскихъ душъ, озимаго хлѣба 39,607 четв. и ярового 13,450 четв., въ Харьковскомъ, по числу 48,742 ревизскихъ душъ, озимаго хлѣба 29,700 четв. и ярового 10,070 четв.

Продовольственного капитала состояло къ 1 Января 1895 г. 543,216 руб., поступило въ 1895 году 37,032 руб., выдано было 1,937 руб., къ 1 Января 1896 г. состояло 578,310 руб.

Крестьянскими обществами семи уѣздовъ губерніи производилось погашеніе долговъ общему по Имперіи продовольственному капиталу, образовавшихся вслѣдствіе выданныхъ имъ Правительственныхъ ссудъ хлѣбомъ по неурожаю 1891 и 1892 г., на основаніи Высочайшаго повелѣнія, послѣдовавшаго 23 Іюля 1892 г., по 1-е Іюля 1893 года возвратомъ хлѣба пудъ за пудъ по цѣнамъ заготовительнымъ, потомъ за количество невозвращеннаго до 1-го Іюня 1893 года хлѣба, на основаніи Высочайшаго повелѣнія 20 Іюня 1893 года, производилось взысканіе деньгами по цѣнамъ, опредѣленнымъ табелью, утвержденною г.г. Министрами Внутреннихъ Дѣлъ и Финансовъ, именно:

УѢЗДЫ.	Причталося ко взысканію по цѣнамъ опредѣленнымъ табелью		Поступило платежей съ 12 Іюня 1893 г. по 14 Октября 1894 г.		Осталось долговъ на 14 Октября 1894 года.		На основаніи Манифеста 14 Октября 1894 г. сложена половина изъ сумми долговъ.		Оставалось долговъ, подлежащихъ взысканію.		Поступило платежей въ уплату долга		Осталось долговъ на 1 Января 1896 г.	
	РУБ.	К.	РУБ.	К.	РУБ.	К.	РУБ.	К.	РУБ.	К.	РУБ.	К.	РУБ.	К.
Волчанскій . . .	30,245	79	1,609	22	28,636	57	14,318	20	14,318	37	181	86	14,136	51
Зміевскій . . .	2,650	73	998	38	1,652	35	826	17	826	18	181	81	644	37
Купянскій . . .	8,350	29	549	27	7,801	2	3,900	47	3,900	55	37	—	3,863	55
Старобѣльскій.	232,834	7	20,967	44	211,866	63	105,933	31	105,933	32	6,354	6	99,579	26
Валковскій . . .	4,657	95	4,069	83	588	12	294	4	294	8	294	8	—	—
Лебединскій . .	6,029	16	4,119	53	1,918	63	959	27	959	36	397	15	562	21
Харьковскій . .	2,090	20	869	65	1,220	55	610	26	610	29	106	86	503	43
<b>Итого .</b>	<b>286,858</b>	<b>19</b>	<b>33,174</b>	<b>32</b>	<b>253,683</b>	<b>87</b>	<b>126,841</b>	<b>72</b>	<b>126,842</b>	<b>15</b>	<b>7,552</b>	<b>82</b>	<b>119,289</b>	<b>33</b>

Кромѣ ссудныхъ долговъ и поступленій платежей, исчисленныхъ въ приведенной таблицѣ, заготовленъ еще былъ изъ губернскаго продовольственнаго капитала, на сумму 2,208 руб., хлѣбъ, который и выданъ въ ссуду нуждавшимся крестьянскимъ обществамъ Харьковскаго уѣзда вслѣдствіе неурожая 1891 года. По произведенному разсчету, на основаніи Высочайшаго повелѣнія 20 Іюня 1893 года, причталося ко взысканію по цѣнамъ, опредѣленнымъ вышеобъясненною таблицею—1,516 руб. 35 к., такъ какъ недостающая сумма противъ заготовительной, въ количествѣ 691 р. 65 к., должна быть пополнена на счетъ казны. Въ число означенныхъ 1,516 р. 35 к. поступило по 14 Ноября 1894 года, т. е. по день Всеплостивѣйшаго Манифеста, платежей 180 р. 88 к., которые сданы въ Харьковское Губернское Казначейство для зачисленія въ доходъ казны въ наличный фондъ Государственнаго Казначейства, затѣмъ въ уплату его поступило еще 2 р. 46 к., на 1-е Января 1896 года состояло долга губернскому продовольственному капиталу—1,331 руб. 1 коп.

**Промыслы городского и сельскаго населенія.** Кромѣ земледѣлія, населеніе губерніи занимается кустарными промыслами, ремеслами, работою на фабрикахъ и заводахъ, навозомъ, отхожими промыслами. Благодаря хорошему урожаю и, не смотря на шлохія цѣны на хлѣбъ, нѣкоторому увеличенію покупательной силы населенія,—среди мѣстныхъ промысловъ замѣчалось нѣкоторое оживленіе; отходъ на заработки сократился, такъ какъ дома имѣлось много работы. Новая желѣзно-дорожная линія—Ахтырская, Лебединская и Балашовская предоставили населенію новый заработокъ.

Лицъ, занимающихся кустарными промыслами въ губерніи, насчитывается до 10,000 душъ, ремесленниковъ въ городахъ было 25,325 д. (увеличилось на 2,530 чел.), въ томъ числѣ мастеровъ 10,952 д., рабочихъ 9,159 д. и учениковъ 5,214 д.; преобладающими ремеслами являются: саночничество (3,900 д.), портняжество (3,488 д.), модно-швейное мастерство (2,141 д.), плотничество (1,807 д.), кузнечное мастерство (1,123 д.), столярное (1,201 д.). Считая фабричныхъ рабочихъ, которыхъ было 26,000, получимъ лицъ, занятыхъ обрабатывающею промышленностью, 61,325 чел.

**Промышленность заводская и фабричная.** Изъ 893 промышленныхъ заведеній—360 имѣютъ характеръ фабрично-заводскій (сюда причислены заведенія съ числомъ рабочихъ не менѣе 15, а также тѣ, которыхъ, при числѣ рабочихъ менѣе 15, имѣютъ паровой котель, паровую машину или другіе механическіе двигатели, или имѣющіе заводское и фабричное устройство) съ числомъ рабочихъ 25,219 и производительностью 66,370,000 р. (продуктивность промышленныхъ заведеній, уплачивающихъ акцизъ, показана съ акцизомъ). Вышеозначенныя 360 промышленныхъ заведеній, по роду обрабатываемаго сырья, распределяются въ губерніи такъ:

1) 178 фарикъ и заводовъ, обрабатывающихъ питательныя вещества, что составляетъ 49,4% всѣхъ въ губерніи фабрикъ и заводовъ, при числѣ рабочихъ 17,109, что составляетъ 67,8% всѣхъ въ губерніи фабрично-заводскихъ рабочихъ, съ продуктивностью въ 56,529,000 р., что составляетъ 85,4% продуктивности фабрикъ и заводовъ въ губерніи. Какъ и слѣдовало ожидать, въ этой категоріи фабрикъ и заводовъ, по числу рабочихъ и продуктивности, на первомъ мѣстѣ стоятъ сахарныя заводы,—число рабочихъ на этихъ заводахъ 10,991, что составляетъ 43,4% всѣхъ рабочихъ, продуктивность 20,322,000 р., что составляетъ 30,4% всей продуктивности въ губерніи.

2) Затѣмъ, по числу заведеній, стоятъ фабрики и заводы, занимающіеся обработкою минеральныхъ веществъ (45 заведеній, что составляетъ 12,8% всѣхъ заведеній) и животныхъ продуктовъ (36 заведеній, что составляетъ 10%). Что касается заведеній, занимающихся обработкою животныхъ продуктовъ, то болѣе широкое развитіе заведеній этой категоріи весьма желательно. Кожевенные заводы имѣютъ болѣе кустарный характеръ, при весьма неусовершенствованныхъ техническихъ приемахъ. То же самое можно сказать и относительно салотопенныхъ заводовъ, существующихъ болѣе при скотобойняхъ; въ нихъ салотопленіе ведется примитивнымъ способомъ.

Распределеніе фабрикъ и заводовъ, по роду производства, видно изъ слѣдующей таблицы о количествѣ заведеній фабричныхъ и заводскихъ, по обработкѣ того или другаго матеріала, числѣ рабочихъ въ нихъ и суммѣ производства (въ тыс. руб.) по уѣздамъ:



У ѣ з д ы .		Хлопка.	Шерсти	Шелка.	Льна, пеньки и джуто.	Сѣмян. по обработ.	Бумаго-массовое, бумаго-дѣлательное и полиграфич. производств.	Дерева.	Металлов, производств. машинъ и орудій.	Минеральныхъ веществъ.	Животныхъ продуктовъ.	Пищительныхъ веществъ.	Химическія производ.	В С Е Г О .
Харьковъ .	число завод.	1	5	1	—	7	17	2	18	9	8	39	13	120
	рабочихъ .	16	484	6	—	207	753	27	1,253	621	35	1,840	115	5,357
	производит.	84	2,672	7	—	150	609	14	1,193	361	161	5,887	448	11,586
Харьковск.	число завод.	2	1	—	2	—	1	—	1	17	12	24	7	67
	рабочихъ .	33	250	—	143	—	52	—	15	2,274	135	1,064	83	4,049
	производит.	98	1,213	—	73	—	150	—	58	688	719	6,963	117	10,079
Ахтырскій .	число завод.	—	—	—	—	—	2	—	1	1	2	15	—	21
	рабочихъ .	—	—	—	—	—	11	—	25	10	4	3,408	—	3,458
	производит.	—	—	—	—	—	3	—	14	3	20	11,062	—	11,102
Богодухов.	число завод.	—	—	—	—	—	—	—	—	2	—	14	—	16
	рабочихъ .	—	—	—	—	—	—	—	—	64	—	1,812	—	1,876
	производит.	—	—	—	—	—	—	—	—	10	—	4,131	—	4,141
Валковский .	число завод.	—	—	—	—	—	—	2	—	—	1	3	—	6
	рабочихъ .	—	—	—	—	—	—	133	—	—	5	32	—	170
	производит.	—	—	—	—	—	—	52	—	—	10	313	—	375
Волчанскій .	число завод.	—	—	—	—	—	—	—	—	2	—	11	—	13
	рабочихъ .	—	—	—	—	—	—	—	—	28	—	1,033	—	1,061
	производит.	—	—	—	—	—	—	—	—	13	—	1,569	—	1,582
Зміевскій .	число завод.	—	—	—	—	—	1	1	—	—	—	6	—	8
	рабочихъ .	—	—	—	—	—	100	7	—	—	—	89	—	196
	производит.	—	—	—	—	—	183	20	—	—	—	465	—	668
Изюмскій .	число завод.	—	—	—	—	—	—	1	2	5	—	22	1	31
	рабочихъ .	—	—	—	—	—	—	22	41	371	—	491	2	927
	производит.	—	—	—	—	—	—	30	22	141	—	2,138	2	2,333
Купянскій .	число завод.	—	—	—	—	—	—	—	—	1	—	3	—	4
	рабочихъ .	—	—	—	—	—	—	—	—	19	—	15	—	34
	производит.	—	—	—	—	—	—	—	—	4	—	9	—	13
Лебединск.	число завод.	—	—	—	—	—	1	—	—	—	—	9	—	10
	рабочихъ .	—	—	—	—	—	9	—	—	—	—	2,155	—	2,164
	производит.	—	—	—	—	—	2	—	—	—	—	5,556	—	5,558
Старобѣл.	число завод.	—	—	—	—	—	—	—	—	—	—	5	—	5
	рабочихъ .	—	—	—	—	—	—	—	—	—	—	89	—	89
	производит.	—	—	—	—	—	—	—	—	—	—	608	—	608
Сумскій .	число завод.	—	—	—	1	2	3	1	4	8	13	27	—	59
	рабочихъ .	—	—	—	30	45	71	11	309	201	90	5,081	—	5,838
	производит.	—	—	—	8	20	35	3	263	42	126	17,828	—	18,325
Итого .	число завод.	3	6	1	3	9	25	7	26	45	36	178	21	360
	рабочихъ .	49	734	6	173	252	996	200	1,643	3,588	269	17,109	200	25,219
	производит.	182	3,885	7	81	170	982	119	1,550	1,262	1,036	56,529	567	66,307

Изъ приведенной выше таблицы явствуетъ: 1) во всѣхъ уѣздахъ губерніи, исключая Харькова, Харьковскаго и Сумскаго уѣздовъ (въ послѣднемъ Сумы—промышленный центръ), существуетъ почти исключительно заводы, обрабатывающіе сельско-хозяйственные продукты; 2) по числу промышленныхъ заведеній на первомъ мѣстѣ стоитъ гор. Харьковъ (120 заведеній, что составляетъ 33,3%), затѣмъ Харьковскій уѣздъ (67 промышлен. заведеній, что составляетъ 18,6%), Сумскій уѣздъ (59 промышлен. заведеній, что составляетъ 16,4%), на послѣднемъ мѣстѣ Старобѣльскій и Купянскій уѣзды; 3) по числу рабочихъ на первомъ мѣстѣ Сумскій уѣздъ 5,838 раб., что составляетъ 23,1%, г Харьковъ (5,357 рабочихъ, что составляетъ 21,2%), Харьковскій уѣздъ (4,049 рабочихъ, что составляетъ 16%), на послѣднемъ Старобѣльскій и Купянскій уѣзды; 4) по продуктивности—на первомъ мѣстѣ Сумскій уѣздъ (18,325,000 руб., что составляетъ 27,6% всей продуктивности), затѣмъ

г. Харьковъ (11.586,000 р., что составляетъ 16.0/0); Харьковскій уѣздъ (10.079,000 руб., что составляетъ 15.1/0), на послѣднемъ мѣстѣ Валковскій и Кулинскій уѣзды.

Въ періодъ 189<sup>1</sup>/<sub>2</sub> г.г. дѣйствовало винокуренныхъ заводовъ въ Харьковской губерніи 41, т. е. по сравненію съ предшествующимъ періодомъ на 2 завода болѣе. На этихъ заводахъ перекурено припасовъ: хлѣбныхъ 1.179,335 пуд., зеленого солода 565,630<sup>1</sup>/<sub>2</sub> п., картофеля 3.964,006<sup>1</sup>/<sub>2</sub> п. и патоки 878,525 пуд., всего 6.587,497 пуд., изъ которыхъ выкурено спирта 145,048,230,<sup>1</sup>/<sub>0</sub>, болѣе противъ предыдущаго періода на 6,991,419, <sup>1</sup>/<sub>0</sub>. Увеличеніе выкурки произошло въ слѣдствіе того, что болѣе дѣйствовало заводовъ и кромѣ того въ отчетномъ періодѣ получались лучшіе выходы спирта въ сравненіи съ періодомъ 189<sup>3</sup>/<sub>4</sub> г.

Въ 1 половинѣ періода 189<sup>3</sup>/<sub>4</sub> г.г., т. е. съ 1 Іюля 1895 по 1 Января 1896 г., на 39 дѣйствующихъ заводахъ перекурено припасовъ: хлѣбныхъ 503,908<sup>1</sup>/<sub>2</sub> пуд., зеленого солода 276,190 пуд., картофеля 1,966,108 пуд. и патоки 123,466 пуд., всего 2,869,672<sup>1</sup>/<sub>2</sub> пуд. и выкурено изъ нихъ спирта 61,320,414,<sup>1</sup>/<sub>0</sub>, меньше противъ 1 половины предыдущаго періода на 5,375,113,<sup>1</sup>/<sub>0</sub>, что произошло отъ уменьшенія числа дѣйствующихъ заводовъ.

Въ періодъ 189<sup>1</sup>/<sub>2</sub> г.г. дѣйствовало сахарныхъ заводовъ: 22 свеклосахарныхъ, 1 свеклосахарно-рафинадный и 2 рафинадныхъ, всего 25. На 23-хъ заводахъ переработано свекловицы 5.162,407<sup>1</sup>/<sub>2</sub> берковцевъ, болѣе предыдущаго періода на 712,194<sup>1</sup>/<sub>2</sub> берковца, получено сахарнаго песку 4,599,544 пуд., болѣе на 346,379 пудовъ. На рафинадныхъ и свеклосахарно-рафинадномъ заводахъ выработано рафинада 2,980,243 п. 13 фун., болѣе на 187,394 пуд. 25 фун.

Въ 1 половинѣ текущаго періода, т. е. съ 1 Сентября 1895 г. по 1 Января 1896 г., на 23 заводахъ выработано сахарнаго песку 5,130,315 п. 30 фун., сравнительно съ тѣмъ же промежуткомъ предыдущаго періода болѣе на 932,500 п. 11 ф., рафинада же выдѣлано на 3-хъ заводахъ 1,289,651<sup>3</sup>/<sub>4</sub> п., болѣе на 179,640<sup>1</sup>/<sub>4</sub> пуд., что, главнымъ образомъ, зависѣло отъ высокаго качества свекловицы урожая 1895 г., давшей неожиданно высокіе выходы.

Въ 1895 г. дѣйствовало 19 пивоваренныхъ заводовъ при совокупной емкости затерныхъ чановъ въ 4,378 ведеръ и общей емкости пивоваренныхъ котловъ въ 2,802<sup>1</sup>/<sub>2</sub> ведеръ, причемъ сварено 1,322 пивныхъ затора на сумму акциза 123,817 р. 90 к., противъ 1894 года болѣе на 2,169 руб. 90 коп.

Медоваренныхъ заводовъ въ 1895 г. дѣйствовало 17. Совокупная емкость медоваренныхъ котловъ 219 ведеръ. Варей меда сдѣлано 97 на сумму акциза 677 р., болѣе на 60 р.

Водочныхъ заводовъ дѣйствовало въ періодъ 189<sup>1</sup>/<sub>2</sub> г.г. 7, изъ нихъ 2 выдѣлывали водки и наливки, 2 выдѣлывали водки и очищали вино и спиртъ и 3 занимались специально очисткою спирта. На 4 заводахъ, выдѣлывающихъ водочныя издѣлія, отпущено было спирта на выдѣлку водовъ и для налитія на ягоды, травы, корни и проч. 136,484, <sup>1</sup>/<sub>0</sub>, меньше противъ предыдущаго періода на 15,225,<sup>1</sup>/<sub>0</sub>. Выдѣлано водочныхъ издѣлій съ бѣлейкою бандеролей 7,086,<sup>3</sup>/<sub>0</sub> вед., меньше противъ предыдущаго періода на 1,486,<sup>1</sup>/<sub>0</sub> вед. Выпущено съ 5 заводовъ въ продажу очищеннаго спирта 3,479,919,<sup>1</sup>/<sub>0</sub>, меньше на 522,860,<sup>1</sup>/<sub>0</sub> и водочныхъ издѣлій 7,492,<sup>3</sup>/<sub>0</sub> вед., меньше на 1,073,<sup>3</sup>/<sub>0</sub> вед.

Табачныхъ фабрикъ было въ 1895 году 7 и 3 махорочныхъ отдѣленія, на 3 фабрики меньше, чѣмъ въ предшествовавшемъ году; на нихъ выдѣлано: курительнаго табаку 37,479 пуд., на 165 пудовъ больше прошлогодняго, нюхательнаго табаку высшаго сорта 26 пуд., панирозъ 150,039,000 шт. изъ 5,321 пуда табаку, курительной махорки 26,588 пуд., на 4,740 пуд. меньше прошлогодняго, нюхательной— 1,405 пуд. и прессованной 629 пуд., всего выработано 28,623 пуда, на 4,389 пуд. меньше, чѣмъ въ предшествовавшемъ году.

Спичечная фабрика въ г. Харьковѣ въ періодъ 189<sup>1</sup>/<sub>2</sub> г.г. только заканчивала переработку заготовленныхъ матеріаловъ и, выработавъ 983,400 коробочекъ, по 75 шт. въ каждой, съ 1 Іюля 1895 г. закрыта, за неимѣніемъ у предпринимателя средствъ для поддержанія производства, а съ 1 Іюля по 1 Сентября 1895 г. закончено было и обандероливаніе послѣднихъ 269,000 коробочекъ, оставшихся ко времени закрытія фабрики необандероленными.

На 111 крупныхъ и мелкихъ фабрикахъ и заводахъ, продукты которыхъ обложены акцизамъ сборомъ, было рабочихъ 12,602 чел., въ т. ч. взрослыхъ мужчинъ 10,662 д., женщинъ 1,778 д. и малолѣтнихъ 162 д.

Для Харьковской губерніи, какъ губерніи земледѣльческой, фабрично-заводскія предпріятія, перерабатывающія продукты сельскаго хозяйства, имѣютъ первенствующее вліяніе на экономическій бытъ мѣстнаго населенія. Предпріятія этой категоріи

увеличиваютъ цѣнность сельско-хозяйственныхъ продуктовъ, вносятъ большее разнообразіе культуры земли, благодаря чему улучшаются техническіе приемы обработки земли, а вмѣстѣ съ этимъ увеличивается цѣнность земли. Мало того, — при обработкѣ фабрично-заводскими предприятиями сельско-хозяйственныхъ продуктовъ, остается много богатѣйшихъ отбросовъ, которые, будучи сначала отданы въ кормъ животнымъ, возвращаютъ почвѣ взятое отъ нея питательные элементы. Къ предприятиямъ этой категоріи относятся: винокуренные, пиво-медоваренные, маслобойные, крахмальные, крахмально-паточные, мукомольные, солодовенные и др. заводы; они даютъ богатѣйшіе отбросы — винокурениую барду, крахмальные отбросы, жмыхи, макуху, отруби и пр. Но особенно солидное вліяніе на экономическій бытъ населенія Харьковской губерніи имѣютъ свекло-сахарные заводы, вызывая и поддерживая въ значительныхъ размѣрахъ культуру свеклы, чѣмъ возвышается въ значительной степени доходность и цѣнность земель, доставляя значительный заработокъ рабочему населенію губерніи на заводскихъ работахъ и свекловичныхъ плантаціяхъ. Отъ этихъ заводовъ мѣстному населенію поступаетъ значительная сумма денегъ по перевозкѣ матеріаловъ для производства, топлива и проч. (свекла, каменный уголь, дрова, известь, известковый камень и пр.) и отвозкѣ продуктовъ на станціи и мѣста назначенія. Если къ этому прибавить богатѣйшіе отбросы производства (жомъ, патока и др.), то несомнѣнно — свеклосахарные заводы имѣютъ преобладающее вліяніе на экономическій бытъ населенія нѣкоторыхъ уѣздовъ губерніи (Сумскій, Ахтырскій, Лебединскій, Богодуховскій и отчасти Волчанскій). Одно нежелательное явленіе замѣчается въ этомъ дѣлѣ — сосредоточенность его въ весьма немногихъ рукахъ. Установленная правительственная нормировка, въ случаѣ промедленія срока дѣйствія ея, можетъ вызвать на это дѣло мелкихъ капиталистовъ. Нормировка, съ точки зрѣнія самаго производства — это защита слабого капитала противъ сильнаго. И если она послужитъ къ возникновенію и поддержанію свеклосахарныхъ заводовъ сельско-хозяйственнаго типа, то результатомъ этого будетъ болѣе правильное распредѣленіе богатства между производителями. Въ настоящее время изъ 23 свеклосахарныхъ заводовъ съ производительностію 20,322,000 и числомъ рабочихъ 10,991 — пять заводовъ принадлежатъ г. Харитоненко. По значенію для экономическаго быта населенія губерніи, послѣ только что разсмотрѣнной категоріи предприятий, слѣдуютъ фабрично-заводскія предприятия, обрабатывающія животные продукты (кожевенные заводы, салотопные, клееварные, мыловаренные, свѣчосальные, воскоотбѣльные и пр.) и мѣстныхъ минеральныхъ богатствъ (гончарные, кирпичные и пр.).

Отдавая должное преимущество фабрично-заводскимъ предприятиямъ, перерабатывающимъ мѣстное сырье, а для Харьковской губерніи ставя на первомъ планѣ предприятия, обрабатывающія продукты сельскаго хозяйства, этимъ не уменьшаемъ значеніе и другихъ фабрично-заводскихъ предприятий, какъ-то: машино-строительныхъ, котельныхъ, бумагодѣлательныхъ и пр. Нельзя не упомянуть о шерстомойныхъ заведеніяхъ Харьковской губерніи, которыя для края, а особенно для г. Харькова имѣли и имѣютъ еще и теперь весьма важное значеніе въ экономическомъ отношеніи, сдѣлавъ Харьковъ центромъ шерстяной промышленности всего южнаго края, создавъ „шерстяныя“ ярмарки, и такимъ образомъ послужили къ скопленію богатствъ въ этомъ городѣ.

Число рабочихъ на фабрикахъ и заводахъ губерніи — 25,219 чел.; считая 70% рабочихъ изъ мѣстнаго населенія и среднюю суточную плату 50 коп. (въ томъ числѣ и харчи), получимъ около 8,800 руб. сумму, которую даютъ ежедневно фабрики и заводы мѣстному населенію въ видѣ заработной платы \*). Но эта сумма далеко не выражаетъ всего заработка, который даютъ мѣстному населенію фабрично-заводскія предприятия по перевозкѣ сырыхъ матеріаловъ, топлива, по перевозкѣ производимыхъ продуктовъ и пр. Нагляднымъ примѣромъ этому могутъ служить сахарные заводы. На 23 дѣйствующихъ свеклосахарныхъ заводахъ рабочихъ изъ мѣстнаго населенія около 8,000 чел.; считая среднюю заработную плату въ 50 к. (въ томъ числѣ и харчи), а среднюю продолжительность производства 90 дней, получимъ, что мѣстному населенію поступаетъ 360,000 руб. За провозку матеріаловъ, топлива, производимыхъ продуктовъ и пр. мѣстному населенію поступаетъ болѣе 100,000 руб. На плантаціяхъ въ продолженіи 20—50 дней работаетъ около 300,000 чел.; за кошку свеклы поступаетъ мѣстному населенію около 400,000 руб. Кроме того сюда нужно присоединить еще заработокъ на плантаціяхъ владѣльцевъ, доставляющихъ свеклу свеклосахарнымъ заводамъ. Нельзя не упомянуть еще объ одномъ

\*) Сумму годового заработка исчислить затруднительно, такъ какъ многіе заводы работаютъ только часть года и продолжительность производства ихъ различна.



весьма важному обстоятельству, которое дѣлаетъ особенно желательнымъ развитіе винокуреннаго и свеклосахарнаго производства.— работа на нихъ не отвлекаетъ рабочихъ отъ сельскаго хозяйства, потому что большая часть работъ происходитъ не въ страдное время года.

Вышеприведенныя числа и соображенія указываютъ на весьма солидное значеніе фабрично-заводскихъ предпріятій для экономическаго быта мѣстнаго населенія губерніи и на желательное развитіе фабрично-заводскихъ предпріятій, особенно предпріятій, перерабатывающихъ мѣстное сырье, преимущественно сельско-хозяйственные продукты. Первенствующее значеніе имѣютъ заводы свеклосахарные и винокуренные.

Правительственная нормировка для свеклосахарныхъ заводовъ несомнѣнно послужитъ въ уменьшенію продуктивности сихъ заводовъ въ Харьковской губерніи. Многие свеклосахарные заводы отказали уже бывшимъ плантаторамъ. Это обстоятельство произведетъ временный переворотъ веденія хозяйства въ тѣхъ экономіяхъ, которыя занимались культурою свеклы и лишитъ мѣстное населеніе части заработка. Но, какъ сказано выше, нормировка впоследствии можетъ принести хорошіе результаты.

Съ фактомъ уменьшенія продуктивности свеклы на первое время считается придется. Желательно было-бы большаго развитія другой отрасли промышленности—маслобойнаго производства, дающаго богатѣйшій отбросъ (жмыхи, макуху). Что поднятіе маслобойнаго производства возможно, указываетъ то обстоятельство, что мы получаемъ много различнаго рода маселъ изъ заграничьи; между этими маслами есть такія, которыя можно легко замѣнить другими сортами.

Владельцы винокуренныхъ заводовъ полагаютъ, что введеніе казенной итѣйной продажи послужитъ къ уменьшенію продуктивности винокуренныхъ заводовъ. Но употребленіе водки врядъ-ли уменьшится, вѣроятнѣе произойдетъ обратное. Нашъ крестьянинъ хотя и пьянствуетъ, но употребляетъ водки мало. Онъ и пьянствуетъ потому, что пьетъ рѣдко, но когда пьетъ, то за разъ выпиваетъ много, но все же выпиваетъ менѣе, чѣмъ выпивалъ бы при правильномъ и регулярномъ употребленіи здороваго для него напитка. Упорядоченіе торговли виномъ уменьшитъ пьянство, но врядъ ли уменьшитъ количество потребляемаго вина.

Нѣкоторыя фабрики и заводы, вслѣдствіе свойства отбросовъ производства, большому количеству промывныхъ водъ и пр., въ случаѣ не цѣлесообразнаго удаленія сихъ отбросовъ, промывныхъ водъ и пр., несомнѣнно, приносятъ вредъ окружающей мѣстности въ санитарномъ отношеніи; къ такого рода предпріятіямъ относятся шерстомойныя заведенія, кожевенные заводы, скотобойни и пр. (устройство скотобоевъ въ г. Харьковѣ принесетъ солидную въ санитарномъ отношеніи услугу городу, уничтоживъ нынѣ существующія скотобойни, невозможныя въ санитарномъ отношеніи). Вредъ, причиняемый остальнымъ большинствомъ фабрикъ и заводовъ, можетъ быть почти устраненъ требованіемъ соблюденія чистоты фабрично-заводскихъ дворовъ, своевременнымъ удаленіемъ отбросовъ, нечистотъ и пр. Такое соблюденіе чистоты особенно важно на фабрикахъ и заводахъ, находящихся въ мѣстахъ густо населенныхъ, напр. въ городахъ. Уменьшеніе причиняемаго въ санитарномъ отношеніи вреда окружающей мѣстности тѣсно связано съ техническими усовершенствованіями въ производствѣ. По цѣлесообразности удаленія промывныхъ водъ на первомъ планѣ стоятъ два завода Кеннга—Гутяцкій и Тростянецкій. Всѣ грязныя воды съ этихъ заводовъ посредствомъ насоса удаляются въ песчаныя пространства, находящіяся въ лѣсахъ владельца, удаленныхъ отъ населенныхъ мѣстъ; воды эти просачиваются чрезъ песчаную почву, оставляя нещества, служащія хорошимъ удобреніемъ почвы. Такое удаленіе грязныхъ водъ обходится дорого, но впоследствии затраты могутъ вознаградиться утилизованіемъ песчаныхъ пространствъ. Два завода свеклосахарныхъ (Малонсторонскій и Чунаховскій) не употребляютъ для очищенія соковъ животнаго угля, благодаря чему заводы эти избавлены отъ самыхъ зловредныхъ въ санитарномъ отношеніи водъ отъ промывки животнаго угля послѣ оживленія его.

Въ Харьковской губерніи не замѣчается присущаго фабрикамъ и заводамъ дурнаго вліянія на нравственность рабочихъ. Если иногда и встрѣчается типъ фабричнаго рабочаго, то преимущественно въ г. Харьковѣ, и то изъ прилагого элемента, изъ рабочихъ каменноугольныхъ копей и проч. Общій характеръ фабрично-заводскихъ рабочихъ въ губерніи—типъ сельскаго крестьянина, со всеми его достоинствами и недостатками; зависить это отъ общаго характера производства: 12,254 человекъ т. е. 48,5/0 всѣхъ рабочихъ, занятыхъ работами на свеклосахарныхъ и винокуренныхъ заводахъ, не выдѣляются изъ деревни; это тѣ же крестьяне, работающіе на

заводахъ всего нѣсколько мѣсяцевъ. На нѣкоторыхъ заводахъ, преимущественно винокуренныхъ, отношенія между рабочими и хозяевами—чисто патріархальныя. Больше буйнаго и несговорчиваго характера—пришлые рабочіе, особенно рабочіе кирричныхъ заводовъ (Фатежскаго и Курскаго уѣздовъ Курской губ.). На этихъ заводахъ чаще, чѣмъ на другихъ, происходятъ нежелательныя недоразумѣнія между рабочими и владѣльцами.

Что касается вопроса о вліяніи фабрикъ и заводовъ на здоровье рабочихъ, то по этому предмету имѣются слѣдующія данныя: 1) пища на фабрикахъ и заводахъ весьма удовлетворительнаго качества и превосходитъ обыкновенную пищу сельскаго крестьянина; но число рабочихъ на хозяйскихъ харчахъ составляетъ не болѣе 50% всѣхъ рабочихъ; остальные рабочіе на своихъ харчахъ, и цѣлый день рабочей этой категоріи, ежели не можетъ, за дальностью разстоянія, ходить для обѣда домой, обходится безъ горячей пищи, употребляя въ пищу хлѣбъ, соленые огурцы, селедку, рѣдко сало и пр. 2) Жилище рабочихъ самое разнообразное по качеству. Начиная съ совершенно благоустроенныхъ (на заводахъ Кенига, Харитоненка, шерстомойнѣ Алексѣева и пр.), весьма удовлетворительныхъ (почти на всѣхъ сахарныхъ заводахъ, винокуренныхъ и пр.), несомнѣнно лучшихъ, чѣмъ крестьянинъ имѣетъ у себя дома, и кончая помѣщеніями (казармы) весьма неудовлетворительными (напр. въ булочныхъ заведеніяхъ, портняжныхъ, мелкихъ ремесленныхъ заведеніяхъ и пр.). 3) Что касается воздуха—главнѣйшаго источника жизни, то есть производства, при которыхъ только дальнѣйшія техническія усовершенствованія могутъ способствовать уничтоженію выдѣленія вредныхъ газовъ, рѣзкихъ перемѣнъ температуры и пр., но на большей части производствъ несложными средствами можно поддерживать чистоту воздуха удаленіемъ выдѣляющихся газовъ, пыли, а также устранять высокую температуру. Не надлежащая температура воздуха, особенно высокая, вредно дѣйствуетъ на здоровье рабочаго, дѣлая его весьма чувствительнымъ къ холоду.

По предмету охраненія жизни, здоровья и нравственности рабочихъ, Харьковскимъ по фабричнымъ дѣламъ присутствіемъ достигнуто слѣдующее: 1) упорядочены содержаніе и уходъ за паровыми котлами; 2) на многихъ заводахъ сдѣланы уже огражденія двигателей, передаточныхъ механизмовъ, машинъ, орудій, на другихъ же заводахъ огражденія приводятся къ концу. Сдѣланы улучшенія по предмету содержанія фабрикъ и заводовъ; 3) приведены на многихъ заводахъ казармы въ болѣе надлежащій видъ, на нѣкоторыхъ заводахъ расширены, на другихъ передѣланы заново; 4) на сахарныхъ заводахъ устроены больницы и приглашены для нихъ доктора, устроены бани, душъ, теплые, обособленные для обоихъ половъ, ретиреды. На многихъ заводахъ устроены помѣщенія для приходящихъ рабочихъ на случай ненастной погоды; 5) устроены для рабочихъ на своихъ харчахъ столовыя съ варистыми печами съ надлежащимъ числомъ корридоровъ (по устройству таковыхъ столовыхъ на первомъ мѣстѣ надлежитъ поставить Кромскаго, Бураса, Гельферихъ-Саде, Дарре и др.). Благодаря существованію таковыхъ столовыхъ является возможность употребленіе горячей пищи и при обстановкѣ болѣе или менѣе надлежащей. Благодаря этимъ же столовымъ на нѣкоторыхъ заводахъ и фабрикахъ рабочіе, преимущественно женщины, дѣлаютъ складчину по 5 и болѣе коп., одна изъ нихъ, по очереди, закупаетъ матеріалъ и изготовляетъ пищу, получая поденную плату отъ владѣльца; 6) приняты надлежащія мѣры касательно рабочихъ свинцово-бѣлильныхъ заводовъ и проч.

**Торговля.** Въ хлѣбной торговлѣ, благодаря плохимъ цѣнамъ на хлѣбъ и слабому спросу, и въ 1895 году наблюдался застой, не смотря на покунку хлѣба Министерствомъ Финансовъ, вызвавшую временное оживленіе отдѣльныхъ рынковъ. Такъ, временно поднялись цѣны на хлѣбъ въ Лебединскомъ уѣздѣ, благодаря закупкѣ 368,385 пуд. Этотъ застой сказался и въ другихъ отрасляхъ торговли. Избытокъ товаровъ и слабыя цѣны на большинство ихъ—таковы данныя торговли 1895 года.

Въ Харьковской губ. имѣется 5,700 мѣстъ (лавокъ, складовъ и магазиновъ) для постоянной торговли, въ томъ числѣ 2,928 магазиновъ и 2,772 лавки. Хотя постоянная торговля съ каждымъ годомъ все болѣе и болѣе усиливается, ярмарочный торгъ по-прежнему представляетъ собою выдающееся явленіе мѣстной жизни. Въ губерніи имѣется 276 ярмарочныхъ поселеній, въ которыхъ бываетъ 800 ярмарокъ съ 1,571 ярмарочнымъ днемъ.

Ярмарочная торговля въ деревняхъ создаетъ оборотъ въ десятки тысячъ, въ уѣздныхъ городахъ—въ сотни тысячъ, а въ губернскомъ городѣ—на миллионы руб.

Количество ярмарочныхъ поселеній, ярмарокъ и ярмарочныхъ дней въ губерніи слѣдующее:

У ъ з д ы.	Ярмароч- ныхъ по- селеній.	Ярма- рокъ.	Ярмароч- ныхъ дней
Харьковъ . . . . .	1	5	81
Харьковский . . . . .	10	33	64
Ахтырский . . . . .	17	60	99
Богодуховский . . . . .	27	80	162
Валковский . . . . .	13	42	80
Волчанский . . . . .	27	98	104
Зміевский . . . . .	24	62	169
Ильинский . . . . .	32	75	163
Кушневский . . . . .	39	112	210
Лебединский . . . . .	25	69	145
Старобѣльскій . . . . .	43	106	170
Сумскій . . . . .	17	58	124
<b>Итого . . . . .</b>	<b>275</b>	<b>800</b>	<b>1,571</b>

За послѣдніе 8 лѣтъ движеніе грузовъ на ст. Харьковъ было слѣдующее:

Годы.	Прибыло.	Отправлено.
1888 . . . . .	17.341,344	6.707,001
1889 . . . . .	19.808,434	5.770,451
1890 . . . . .	16.650,545	5.396,474
1891 . . . . .	17.250,000	5.676,050
1892 . . . . .	—	5.465,389
1893 . . . . .	21.510,118	6.259,769
1894 . . . . .	21.042,197	6.818,447
1895 . . . . .	24.635,129	7.115,176

Количество товаровъ въ Харьковѣ и оборотъ ихъ въ общемъ увеличиваются и въ 1895 году достигли максимумъ.

Ярмарочный оборотъ торговли г. Харькова определяется суммою въ 50 мил. руб. Главнѣйшими товарами на ярмаркахъ являются мануфактурные товары, шерсть и сырье. Въ Харьковѣ бываетъ 5 ярмарокъ:

1) На Крещенской ярмаркѣ имѣлось запаса разныхъ товаровъ на сумму 9.559,547 руб.; поступило на 8.765,535 руб. и было продано на 11.669,761 руб. По группамъ товаровъ сдѣлки выразились въ слѣдующихъ цифрахъ:

	Имѣлось.	Поступило.	Продано.
Фабричныя издѣлія и проч. тов. . .	8.990,340	7.914,760	10.510,500
Сырье . . . . .	569,207	781,775	1.062,171
Кустарныя издѣлія . . . . .	90,000	69,000	97,000

При этомъ было продано товаровъ: мануфактурнаго на 6.300,500 р., галантерейнаго на 261,000 р., шерсти на 419,371 р., овчинъ на 223,600 р., кожъ сырыхъ на 168,200 р., шкуръ звѣриныхъ на 21,000 р., щетинъ и волоса на 23,000 р., пуха и пера на 85,000 р., сала на 100,060 р., воска на 25,000 р., обуви и выдѣланныхъ кожъ на 530,000 р., вина на 90,000 р., водокъ, паливокъ и др. на 89,000 р., спирту на 90,000 р., табаку на 160,000 р., сахару на 215,000 р., чаю на 360,000 р., бакалейныхъ и москательныхъ на 295,000 р., гастрономическихъ на 90,000 р., черныхъ на 460,000 р., пушиного и шубнаго на 175,000 р., скобянаго на 335,000 р., желѣзнаго на 530,000 р., стекла и посуды на 380,000 р.

Изъ мануфактурныхъ товаровъ было продано: шерстяныхъ и бумажныхъ на 5.170,650 р., суконныхъ на 980,950 р., шелковыхъ на 148,900 р.



Состояніе шерстяного рынка на ярмаркѣ было слѣдующее:

	Оста-	По-	Продано.	По цѣнѣ.	
	валось.	ступило.			
	Пуд.	Пуд.	Пудовъ и штуки.	Отъ	До
				Р. К.	Р. К.
Испанской рунной мытой . . . . .	19.802	5.387	14.315 п.	24 50	28 —
„ „ обора . . . . .	1.409	691	747 „	18 —	24 50
„ „ подпара . . . . .	—	1.000	1.000 „	21 —	25 —
Цигей . . . . .	1.000	—	—	—	—
Русской мытой . . . . .	1.000	—	700 „	6 —	6 75
Овчины: испанской палой . . . . .	—	—	20.000 „	3 —	4 80
„ „ рѣзной . . . . .	—	—	18.000 ш	1 15	1 40
„ „ козлинъ . . . . .	—	—	12.000 „	— 50	2 —
„ „ кавказской горской . . . . .	—	—	100.000 „	— 40	1 10
„ „ русской салаганной . . . . .	—	—	25.000 „	1 30	1 70
Кожн: бычьихъ . . . . .	—	—	6.800 „	8 —	11 —
„ „ яловки . . . . .	—	—	20.300 „	4 50	7 50
„ „ полуяловки . . . . .	—	—	10.500 „	3 —	4 —
„ „ молодшица . . . . .	—	—	1.200 „	— 50	— 90
„ „ конскихъ . . . . .	—	—	2.300 „	3 —	4 —
„ „ буйволоновыхъ . . . . .	—	—	200 „	5 —	12 —
„ „ медвѣжьихъ . . . . .	—	—	150 „	4 —	8 —
Шкуръ: лисьихъ . . . . .	—	—	3.000 „	2 50	3 50
„ „ куныхъ . . . . .	—	—	600 „	4 —	6 —
„ „ заячьихъ . . . . .	—	—	60.000 „	— 15	— 20
Волоса . . . . .	—	—	8.000 п.	7 —	12 —
Щетина . . . . .	—	—	6.000 „	18 —	26 —
Пуха . . . . .	—	—	2.000 „	30 —	45 —
Пера . . . . .	—	—	5.000 „	6 —	8 —
Сала . . . . .	—	—	25.000 „	4 —	4 10
Воска . . . . .	—	—	1.000 „	24 50	26 —

2) На Троицкой ярмаркѣ было шерсти:

	При-	Продано.	По цѣнѣ.	
	везено.			
	Пуд.	Пудовъ и штуки.	Отъ	До
			Р. К.	Р. К.
Испанской мытой . . . . .	10.358	7.538 п.	22 50	29 —
„ „ „ обора . . . . .	2.500	2.500 „	15 —	19 —
Перегона . . . . .	1.043	1.043 „	12 —	17 25
Грязной . . . . .	166.452	166.452 „	7 —	9 15
Обора . . . . .	3.000	3.000 „	4 —	6 —
Подпара мытаго . . . . .	1.500	1.500 „	17 —	22 —
Кромѣ шерсти на ярмаркѣ измѣлось:				
Овчины: испанской палой вислой . . . . .	—	14.000 ш.	6 50	7 25
„ „ голца . . . . .	—	1.000 „	2 —	3 75
Кожн: бычьихъ . . . . .	—	4.000 „	8 50	10 —
„ „ яловки . . . . .	—	2.900 „	6 50	7 25
„ „ медвѣжьихъ . . . . .	—	1.500 „	— 70	2 50

Мануфактурныхъ товаровъ поступило на 8.750,000 р., а продано на 4.259,000 руб.

3) На Успенскую ярмарку: поступило товаровъ на 11.913,690 руб., а было продано на 7.315,450 руб., въ томъ числѣ:

	Поступило.	Продано.
Фабричныхъ издѣлій и проч. товаровъ . . . . .	9,658,190	6,399,450
Сырья . . . . .	1,269,000	891,000
Кустарныхъ издѣлій . . . . .	76,500	24,900

Главная роль принадлежала товарамъ, которыхъ продано: мануфактурнаго на 4,772,450 р., шерсти—350,000, овчины—32,000, кожъ и обуви—298,000, желѣзнаго и скобиннаго—390,000, бакалейныхъ и москательныхъ—140,000, чая—220,000, сахара—189,000, вина—55,000, черныхъ товаровъ—150,000.

Изъ мануфактурныхъ товаровъ было продано: шерстяныхъ и бумажныхъ на 3,267,450 р., суконныхъ—1,309,000 р., шелковыхъ—196,000 руб.

Шерстяной рынокъ въ армарку опредѣлился слѣдующими данными:

	Поступило.	Продано.	По цѣнѣ.			
			Отъ		До	
			пуд.	шт.	р.	к.
Испанской мытой . . . . .	25,000 п.	11,000 п.	22	60	27	25
„ обора . . . . .	3,500 „	1,500 „	16	50	20	—
Подпара . . . . .	2,000 „	1,000 „	22	—	23	50
Цигей . . . . .	700 „	400 „	14	50	15	50
Перегона . . . . .	500 „	500 „	—	—	14	50
Испанской гризной . . . . .	4,000 „	2,500 „	6	50	8	—
Русской . . . . .	900 „	500 „	3	—	4	—
Овчины пехви, палой вислой . . . . .	7,000 „	6,500 „	6	20	6	50
Кожы: бычачьихъ . . . . .	1,900 ш.	1,500 ш.	9	—	10	50
„ яловыхъ . . . . .	2,400 „	2,000 „	7	—	8	50

4) Къ Покровской армаркѣ имѣлось въ запасѣ разныхъ товаровъ на 10,111,260 р., поступило на 10,000,600 руб., продано на 9,620,240 р.

По группамъ товаровъ сдѣлки выразились въ слѣдующихъ цифрахъ (руб.):

	Оставалось.	Поступило.	Продано.
Фабричныя издѣлія и проч. товары . . . . .	8,522,500	9,243,350	8,304,500
Сырье . . . . .	1,548,760	547,250	1,245,740
Кустарныя издѣлія . . . . .	40,000	210,000	70,000

Отдѣльныхъ товаровъ продано: мануфактурнаго на 5,650,000р., шерсти—1,093,000р., овчины—69,000 р., кожъ сырыхъ—83,740 р., обуви и выдѣланныхъ кожъ—525,000 р., вина—100,600 р., сахара—236,000 р., чая—40,900 р., бакалейныхъ и москательныхъ—240,000 р., табака—121,000 р., пушного и шубнаго—190,000 р., галантерейнаго—75,000 р., скобиннаго—115,000 руб., желѣзнаго—165,000 р., стекла и посуды—90,000 р., чернаго на 390,000 р.

Изъ мануфактурныхъ товаровъ продано: шерстяныхъ и бумажныхъ на 4,353,400 р., суконныхъ—1,059,600 р., шелковыхъ—201,000 р. Шерстяной рынокъ на армаркѣ имѣлъ слѣдующій видъ:

	Поступило.	Продано.	По цѣнѣ.			
			Отъ		До	
			пуд.	шт.	р.	к.
Испанской рунной мытой . . . . .	65,000 п.	35,000 п.	24	—	28	—
Обора . . . . .	5,000 „	5,000 „	16	—	18	—
Гризной . . . . .	9,000 „	9,000 „	6	25	8	—
Овчины: испанской палой вислой . . . . .	9,500 „	9,500 „	6	—	6	50
„ „ низкой . . . . .	3,200 „	3,200 „	3	40	4	—
„ русской кавказской . . . . .	13,600 ш.	10,000 ш.	—	45	1	—
Кожы: бычачьихъ . . . . .	2,800 „	2,400 „	8	40	10	80
„ яловки . . . . .	11,000 „	9,000 „	4	—	4	40
„ полуяловки . . . . .	2,500 „	2,100 „	2	40	4	—
„ выростка . . . . .	2,000 „	1,500 „	1	—	1	60
„ молочника . . . . .	1,800 „	1,500 „	—	50	—	90
„ конскихъ . . . . .	1,500 „	1,500 „	3	—	5	—
„ жеребковыхъ . . . . .	700 „	700 „	—	50	—	80

Спирта въ 1895 году продано: сырого хлѣбнаго около 60 мил. градусовъ, ректификованнаго меласаго около 15 мил. гр., ректифик. хлѣбно-картофельн. около 20 мил. гр., всего около 95 мил. гр.

Въ 1895 году существовали слѣдующія цѣны на спиртъ (коп.):

Мѣсяцы.	Сырой хлѣбный.	Ректификованный меласный.	Мѣсяцы.	Сырой хлѣбный.	Ректификованный меласный.
Январь. . . . .	1	1 <sup>1</sup> / <sub>8</sub>	Юль. . . . .	1 <sup>2</sup> / <sub>8</sub> —1 <sup>5</sup> / <sub>16</sub>	1 <sup>7</sup> / <sub>16</sub> —1 <sup>1</sup> / <sub>2</sub>
Февраль. . . . .	1 <sup>1</sup> / <sub>8</sub> —1 <sup>1</sup> / <sub>16</sub>	1 <sup>1</sup> / <sub>4</sub>	Августъ. . . . .	1 <sup>5</sup> / <sub>16</sub> —1 <sup>3</sup> / <sub>8</sub>	1 <sup>7</sup> / <sub>16</sub> —1 <sup>1</sup> / <sub>2</sub>
Мартъ. . . . .	1 <sup>1</sup> / <sub>8</sub> —1 <sup>1</sup> / <sub>16</sub>	1 <sup>1</sup> / <sub>4</sub> —1 <sup>3</sup> / <sub>16</sub>	Сентябрь. . . . .	1 <sup>3</sup> / <sub>8</sub> —1 <sup>7</sup> / <sub>16</sub>	1 <sup>9</sup> / <sub>16</sub> —1 <sup>1</sup> / <sub>2</sub>
Апрѣль. . . . .	1 <sup>3</sup> / <sub>16</sub>	1 <sup>5</sup> / <sub>16</sub>	Октябрь. . . . .	1 <sup>3</sup> / <sub>8</sub>	1 <sup>1</sup> / <sub>2</sub>
Май. . . . .	1 <sup>1</sup> / <sub>4</sub>	1 <sup>3</sup> / <sub>8</sub>	Ноябрь. . . . .	1 <sup>5</sup> / <sub>16</sub> —1 <sup>3</sup> / <sub>8</sub>	1 <sup>7</sup> / <sub>16</sub> —1 <sup>1</sup> / <sub>2</sub>
Юнь. . . . .	1 <sup>1</sup> / <sub>4</sub> —1 <sup>3</sup> / <sub>8</sub>	1 <sup>3</sup> / <sub>8</sub> —1 <sup>1</sup> / <sub>2</sub>	Декабрь. . . . .	1 <sup>1</sup> / <sub>8</sub> —1 <sup>1</sup> / <sub>4</sub>	1 <sup>3</sup> / <sub>8</sub>

Сахаръ на ярмаркахъ продавался по цѣнамъ:

	въ Крещенскую.	въ Успенскую.	въ Покровскую.
Рафинадъ головной	5 р. 50 к.—5 р. 60 к.	5 р. 20 к.—5 р. 25 к.	5 р. 20 к.—5 р. 25 к.
шпеленый	5 " 70 "—5 " 80 "	5 " 40 "—5 " 45 "	5 " 40 "—5 " 45 к.
пески	4 " 80 "—4 " 85 "	4 " 60 "—4 " 65 "	4 " 50 "—4 " 55 к.

Въ началѣ года цѣны держались на высшемъ уровнѣ, чѣмъ къ концу года. Пониженіе обуславливалось перевѣсомъ предложенія надъ спросомъ, вслѣдствіе избытка товара, образовавшагося благодаря урожаю свеклы въ послѣдніе два года и превосходнымъ ея качествамъ. Лишь со второй половины Декабря, въ виду слуховъ о принятіи правительствомъ мѣръ къ урегулированію сахарной промышленности, цѣны повысились на 10—15 к. противъ цѣны въ Покровскую ярмарку.

Цѣны на каменный уголь въ 1895 году подвергались на мѣстахъ производства слѣдующему измѣненію. Существовавшія въ Январѣ цѣны отъ 6<sup>1</sup>/<sub>2</sub> до 12 коп. на антрацитъ, отъ 6 до 8 коп. на курной и пламенный и отъ 16 до 20 коп. на металлургическій коксъ за пудъ упали въ Маѣ: на антрацитъ до 6<sup>1</sup>/<sub>2</sub>—11 коп., курной и пламенный до 5<sup>1</sup>/<sub>2</sub>—7 коп. и на коксъ до 14—17 коп. за пудъ на станціяхъ отправленія. Не смотря на принятія мѣры сокращенія производства и наступленія лѣтней поры, предложеніе угля и въ послѣдующіе мѣсяцы превышало спросъ; непроданные запасы продолжали возрастать и къ концу года цѣны еще понизились именно: на курной и пламенный уголь до 5<sup>1</sup>/<sub>4</sub>—7 коп., т. е. до такого уровня, до какого они не падали за послѣдніе 6—7 лѣтъ. Что же касается цѣны на Харьковскихъ складахъ, то онѣ при мелкихъ розничныхъ продажахъ были очень устойчивы и общее пониженіе, существовавшее на угольномъ рынкѣ, на нихъ мало отразилось.

Дождливая погода въ Декабрѣ 1894 года и въ первой половинѣ Января 1895 года задержала пріѣздъ на Крещенскую ярмарку окрестныхъ покупателей. Товары покупали преимущественно для горожанъ; крестьянами товары покупались тихо. Возникшее въ началѣ Крещенской ярмарки опасеніе на исходѣ ярмарки оправдалось,—платежи поступали туго, и много товаровъ отпустили въ кредитъ. Оборотъ ярмарки былъ меньше ярмарки 1894 года, да и цѣны значительно понизились. Торговали оживленно обувью и выдѣланными кожами. Въ сырыхъ кожахъ чувствовался недостатокъ. Большія партіи овчины поступили съ Кавказа. Вслѣдствіе большого подвоза въ Лодзь заграничныхъ мытыхъ шерстей, продаваемыхъ дешевле нашихъ,—шерсти для фабрикъ лодзинскаго района на ярмаркѣ не покупали. Застой въ хлѣбной торговлѣ оказалъ вліяніе на торгъ издѣліями кустарей, щепнымъ и другими товарами крестьянскаго обихода, которыхъ было продано не много.

Торговля въ Троицкую ярмарку мануфактурными товарами прошла неудовлетворительно. Шерсти въ привозѣ было больше прошлаго 1894 года, и привозъ этотъ увеличился вслѣдствіе распространившихся слуховъ о недостаткѣ шерсти на Троицкой ярмаркѣ. Спекулянты, рассчитывая на малый привозъ шерсти, предложили высокія цѣны и вмѣстѣ съ тѣмъ совершили большія закупки шерсти въ Пензѣ и Саратовѣ. Къ концу ярмарки выяснился излишекъ шерсти; предложенныя спекулянтами въ началѣ ярмарки высокія цѣны за шерсть, по которымъ совершались всѣ сдѣлки, понизились и, поэтому, весь излишекъ шерсти поступилъ на мойки.



Въ Успенскую ярмарку съѣздъ покупателей былъ не великъ. Ярмарка прошла тихо. Въ требованіи были товары осенняго сезона, и почти  $\frac{3}{4}$  товаровъ отпустили въ кредитъ. Также и Покровская ярмарка порция выло. Поступленіе сроковыхъ платежей, въ большинствѣ случаевъ, было отъ 40 до 75%

Продолжающійся застой въ хлѣбной торговлѣ угнетающе вліяетъ на ярмарки, и переживаемый кризисъ не оказалъ лишь вліяніе на торгъ необходимыми въ народномъ обиходѣ товарами, а также на торгъ черными товарами. Мануфактурными изделиями торговали шибко только одинъ скунщикъ, имѣющіе возможность отпускать товары разныхъ фабрикъ и даже въ небольшихъ партияхъ. Сукна въ теченіе всего года покупались большею частью грубыхъ сортовъ.

Въ ярмарочномъ торгѣ участвовало до 439 фирмъ и въ числѣ ихъ состояло 43 скунщика.

Заграничныхъ товаровъ въ теченіе 1895 года въ мѣстной таможенѣ было на 2,191,070 руб.; выпущено на 2,016,623 руб.; вывезено обратно за границу на 2,822 р. и осталось въ складахъ таможни къ 1896 году на 150,648 р. Таможенной пошлины поступило 471,578 руб.

**Движеніе населенія.** Въ губерніи числится жителей 2,638,801 д. об. п., (увеличилось на 43,961 д.), въ томъ числѣ 1,354,541 муж. и 1,284,260 жен. По сословіямъ населеніе группируется слѣдующимъ образомъ: дворянъ 26,759 д. (менѣ 1% населенія), въ томъ числѣ потомственныхъ 13,778 д., духовенства 10,370 д., почетныхъ гражданъ 11,296 д., купцовъ 9,126 д., мѣщанъ и цеховыхъ 168,026 д., крестьянъ 2,156,353 д. (82% населенія), войска съ запасными и отставными 120,531 д., солдатскихъ женъ и дѣтей 122,856 д., иностранныхъ подданныхъ 8,729 д. По вѣроисповѣданіямъ населеніе распределяется на православныхъ—2,598,172 д., иудеевъ 17,508 д., католиковъ—8,069 д., раскольниковъ—6,938 д., лютеранъ—5,824 д., магометанъ—1,067 д., армянъ—563 д., каранювъ—545 д.

Въ 1895 г. родившихся было 135,444 д., умершихъ 92,121 д., такъ что путемъ естественнаго прироста населеніе увеличилось на 43,323 д., т. е. на 1,6% Приростъ населенія за послѣдніе годы былъ слѣдующій: въ 1890 г.—28,886 д., въ 1891 г.—22,690 д., въ 1892 году—20,058 д., въ 1893 г.—57,158 д., въ 1894 г.—46,040 д. и въ 1895 г.—43,323 д.

Браковъ заключено 25,309—немного меньше, чѣмъ въ 1894 г.

**Окладные и неокладные сборы.** Въ отношеніи платежей, слѣдуемыхъ съ населенія, 1895 г. былъ благопріятнѣе предшествовавшаго. Финансовые результаты 1894 года свазались огромною недоимкою, почти равною окладу этого года, именно 4,252,572 р.; въ 1895 году населеніе уплатило 5,278,600 руб., погасивъ часть недоимки прошлыхъ лѣтъ, хотя оставило для дальнѣйшаго погашенія недоимку въ 3,526,966 р. Въ 1895 г. окладныхъ и неокладныхъ сборовъ слѣдовало поступить 8,601,335 р. 13 к., вновь причислено 443,186 р., исключено 238,953 руб. 44 коп., итого подлежало къ поступленію 8,805,567 р. 69 к., уплачено 5,278,600 р. 95 к., осталось къ 1-му Января 1896 г. 3,526,966 р. 74 к., въ т. ч. оклада 1,035,923 руб. 25 к. и недоимки 2,491,043 р. 49 к. Собственно по окладнымъ сборамъ населенію подлежало уплатить 6,768,438 р. 6 к., въ т. ч. оклада 4,344,157 р. 11 к. и недоимки 2,424,280 р. 95 коп.; поступило 4,511,054 р. 56 к. и осталось къ 1 Января 1896 г. 2,257,383 р. 50 к.

Оставшаяся недоимка по окладнымъ и неокладнымъ сборамъ распределялась по отдѣльнымъ категоріямъ слѣдующимъ образомъ: по выкупнымъ платежамъ 2,118,132 руб. 25 к., по разнымъ взысканіямъ 1,186,847 р. 77 к., по государственному поземельному налогу 119,073 р. 9 к., по оброчнымъ податямъ 44,642 р. 86 к., по подушной подати прошлыхъ лѣтъ 37,886 руб. 92 коп., по налогу съ недвижимыхъ имуществъ 15,549 руб. 24 коп., по квартирному налогу 4,628 руб. 92 к., и по податямъ иныхъ наименованій 205 р. 71 к. Задолженность городовъ и уѣздовъ въ губерніи идетъ въ слѣдующемъ порядкѣ: Старобѣльскій уѣздъ—1,748,615 руб., Харьковъ—1,067,137 руб., Купинскій уѣздъ 400,207 р., Волчанскій уѣздъ—114,459 р., Змиевскій уѣздъ—107,373 р., Богодуховскій уѣздъ—30,288 р., Изюмскій уѣздъ—17,428 руб., Лебединскій уѣздъ—15,687 р., Харьковскій—15,241 руб. Свободны отъ недоимокъ: Ахтырка, Валки, Волчанскъ, Купинскъ, Изюмъ и Сумы.

**Земскіе сборы.** Съ каждымъ годомъ расширяющаяся дѣятельность земскихъ учреждений естественно влечетъ за собою увеличеніе сборовъ съ населенія на нужды земскаго хозяйства. И въ 1895 году большинство уѣздныхъ земствъ возвысило свои смѣтныя назначенія земскихъ сборовъ, вызванныя увеличеніемъ расходовъ. Такъ по Купинскому уѣзду смѣта расходовъ, нечисленная на 1895 годъ, превысила смѣту 1894 г. на 10,890 руб. 57 к., по Лебединскому уѣзду—на 8,793 р. 34 к.,

по Старобѣльскому уѣзду—на 32,147 р. 22 к., по Валковскому уѣзду—на 7,373 руб. 76 коп., по Ахтырскому уѣзду на 5,057 р. Увеличеніе расходовъ въ 1895 году послѣдовало по Старобѣльскому уѣзду вслѣдствіе внесенія въ смѣту долговъ, состоящихъ на земствѣ, по Ахтырскому уѣзду—вслѣдствіе потребности въ пособіи казны для отчужденія земель подъ полотно желѣзнодорожной вѣтви отъ станціи „Ахтырка“ до города Ахтырки, по остальнымъ уѣздамъ—вслѣдствіе увеличенія расходовъ на наиболѣе важныя отрасли земскаго хозяйства, народное образованіе и народную медицину. Уменьшеніе расходовъ произошло въ уѣздахъ: въ Сумскомъ—на 11,271 р. 45 к., въ Изюмскомъ—на 1,973 р. 89 к. Причиною уменьшенія расходовъ является сокращеніе таковыхъ по разнымъ статьямъ земскаго хозяйства.

Движеніе земскихъ сборовъ въ 1895 году выразилось въ слѣдующихъ цифрахъ: уѣздныхъ и губернскихъ сборовъ оставалось въ недоимкѣ къ 1 Января 1895 года—недоимки—1,013,279 р. 24<sup>3</sup>/<sub>4</sub> к., оклада 1,852,454 р. 5 к., пени 67,744 руб. 3<sup>1</sup>/<sub>4</sub> коп. Въ теченіе 1895 года къ этому причислено: недоимки 1,692 р. 36 к., оклада 814 р. 28<sup>1</sup>/<sub>2</sub> к., пени 7,211 р. Исключено—2,106 р. 4<sup>3</sup>/<sub>4</sub> к., оклада—13,542 руб. 43<sup>3</sup>/<sub>4</sub> к., пени 234 р. 41 к. Взыскано: недоимки 626,456 р. 96 к., оклада 1,437,382 руб. 78<sup>1</sup>/<sub>2</sub> коп., пени 33,019 р. 17<sup>3</sup>/<sub>4</sub> к. Затѣмъ къ 1 Января 1896 г. оставалось: недоимки 396,425 р. 52<sup>1</sup>/<sub>2</sub> к., оклада 395,110 р. 88<sup>1</sup>/<sub>2</sub> к., пени—55,434 р. 34<sup>1</sup>/<sub>2</sub> к., а всего 846,952 руб. 76<sup>3</sup>/<sub>4</sub> коп.

**Городскіе доходы.** Въ теченіе 1895 г. по всѣмъ городамъ Харьковской губерніи поступило доходовъ 2,842,351 р. 51 к., расходъ же достигъ суммы 2,834,936 р. 83 к., остатокъ суммы отъ прошлыхъ лѣтъ равняется 101,785 р. 30<sup>1</sup>/<sub>4</sub> к., остатокъ же суммъ 1895 года увеличился и равняется 117,104 руб. 91<sup>1</sup>/<sub>4</sub> коп. Общая доходность въ 1895 году увеличилась на 47,793 р. 2<sup>3</sup>/<sub>4</sub> к., вмѣстѣ съ тѣмъ увеличились и расходы на 22,108 р. 60 к.

Болѣе значительное приращеніе городскихъ доходовъ, въ сравненіи съ предшествовавшимъ годомъ, замѣчается въ слѣдующихъ городахъ: въ Харьковѣ—на 51,169 р. 84 к., въ Волчанскѣ—на 1,890 р. 36<sup>1</sup>/<sub>2</sub> к., въ Куянскѣ—на 3,502 р. 5<sup>1</sup>/<sub>2</sub> к., въ Валкахъ—на 1,294 р. 42 к., въ Изюмѣ—на 5,414 руб. 38 к., въ Старобѣльскѣ—на 1,730 р. 30 к., въ Богодуховѣ—на 3,463 р. 98 к., въ Ахтыркѣ—на 5,706 р. 18 к., въ Золочевѣ—на 308 р. 76 к., и въ Бѣлопольѣ—на 3,665 р. 2 к.

Сумма расходовъ 1895 года наиболѣе превысила таковую сумму 1894 г. по слѣдующимъ городамъ: по Харькову на 36,298 р. 79 к., по Волчанску—на 7,623 руб. 62 к., по Изюму—на 6,180 р. 74 к. и по Бѣлополью—на 8,592 р. 68 к.

Увеличеніе прихода въ отчетномъ году противъ прошлаго года произошло по слѣдующимъ причинамъ: по г. Харькову—вслѣдствіе увеличенія поступленій по оброчнымъ статьямъ на сумму до 164,910 р. 25 к., по оцѣночному сбору—до 170,338 р. 68 к., по сбору съ торговыхъ документовъ—до 19,141 р. 2 к., съ трактирнаго промысла—до 79,707 р. 4 к., съ извознаго промысла—до 23,534 р., по сбору съ засвидѣтельствованій протестовъ и представленій ко взысканію различныхъ актовъ до 26,144 р. 58 коп., по доходамъ мелочнымъ и случайнымъ до 241,900 р. 92 к., изъ недоимокъ до 74,676 р. 40 к., изъ городскихъ капиталовъ до 1,275 руб. 37 коп., изъ прибылей городскихъ банковъ до 62,239 руб. 2 к., по пособию отъ казны до 146,057 р. 64 к., изъ другихъ источниковъ до 60,347 руб. 48 коп. и отъ реализаціи долгосрочнаго займа 1,327,000 р. По гг. Изюму и Волчанску доходы увеличились—вслѣдствіе поступленій болѣе суммы сбора съ городскихъ недвижимыхъ имуществъ и оброчныхъ статей; по г. Старобѣльску—вслѣдствіе увеличенія мелочныхъ и случайныхъ поступленій; по г. Богодухову—вслѣдствіе увеличенія поступленій съ городскихъ недвижимыхъ имуществъ, оброчныхъ статей, трактирныхъ заведеній и извознаго промысла; по г. Ахтыркѣ—вслѣдствіе увеличенія оцѣночнаго сбора съ недвижимыхъ имуществъ.

Уменьшеніе прихода въ отчетномъ году, сравнительно съ приходомъ 1894 г., произошло по слѣдующимъ причинамъ: по гг. Куянску и Сумамъ—вслѣдствіе уменьшенія поступленій изъ прибылей городскихъ банковъ; по г. Краснокутску вслѣдствіе уменьшенія прихода отъ случайныхъ и мелочныхъ поступленій.

Расходы увеличились по нѣкоторымъ городамъ вообще вслѣдствіе увеличившихся потребностей городовъ, дѣятельность которыхъ проявляется главнымъ образомъ въ улучшеніи общественнаго благоустройства.

Въ частности расходы увеличились: по г. Харькову вслѣдствіе большихъ издержекъ на разныя нужды по городскому хозяйству, преимущественно на уплату

долговъ и покрытіе дефицита, по г. Купянску—въслѣдствіе окончанія постройки зда- ній городской бани и устройства другихъ городскихъ сооружений, по г. Богодухову въслѣдствіе покупки недвижимаго имущества и капитальнаго ремонта городскихъ домовъ.

Уменьшеніе расходовъ въ 1895 г. было вызвано стремленіемъ городскихъ ун- раженій соблюдать по мѣрѣ возможности экономію въ расходахъ. Больше выдающихся сокращенія въ расходахъ 1895 года замѣчаются: по г. Старобѣльску—на 14,774 руб. 4½ коп., по г. Сумамъ на 11,418 руб. 80 коп., по г. Ахтыркѣ на 11,108 р. 61 к. и по г. Славянску на 9,433 р. 98 к.

**Выкупные платежи.** Поступленіе выкупныхъ платежей въ 1895 г. было нѣсколько успѣшнѣе, чѣмъ въ 1894 году. Недоимка послѣднато года равна была 2,267,433 руб. 75 коп., отъ отчетнаго года осталась недоимка въ 2,118,132 руб. 25 к. Съ крестьянъ подлежало поступить этихъ платежей 5,929,943 руб. 86 коп., въ т. ч. оклада 3,622,187 р. 71 к., при этомъ съ бывш. помѣщичьихъ 914,671 руб. 35 коп. и съ бывш. государственныхъ 5,015,272 руб. 51 коп.; поступило 3,811,811 р. 61 к., въ т. ч. съ бывш. помѣщичьихъ крестьянъ 774,777 р. 62 к. и съ бывш. государственныхъ 3,037,033 р. 99 к.; осталось въ 1 Января 1896 года 2,118,132 р. 25 к., въ т. ч. на бывш. помѣщичьихъ крестьянахъ 139,893 р. 73 к. и на бывш. государственныхъ 1,978,238 руб. 52 к.

### Акцизные сборы.

Поступило въ казну акцизныхъ доходовъ.	1894 г.		1895 г.		Противъ 1894 г.				
					Больше.		Менше.		
	РУБЛН.	К.	РУБЛН.	К.	РУБЛН.	К.	РУБ.	К.	
<i>Питейнаго:</i>									
Акциза съ вина и спирта . . . . .	6,647,256	84	6,512,097	69	—	—	135,159	15	
„ „ пиво-медоваренія . . . . .	119,208	50	132,303	70	13,095	20	—	—	
„ „ водочныхъ издѣлій . . . . .	7,763	06	6,810	43	—	—	952	63	
Патентнаго сбора . . . . .	444,217	24	414,042	87	—	—	30,174	37	
Взысканій за нарушеніе устава о питейномъ сборѣ . . . . .	4,088	24	2,579	80	—	—	1,508	44	
За порчу и продажу казеннаго имущества . . . . .	1,637	09	1,780	87	143	78	—	—	
<b>Итого . . . . .</b>	<b>7,224,170</b>	<b>97</b>	<b>7,069,615</b>	<b>36</b>	—	—	154,555	61	
<i>Табачнаго:</i>									
Акциза съ табаку . . . . .	918,985	21	889,305	73	—	—	29,679	48	
Дополнительнаго акциза съ табачныхъ издѣлій . . . . .	81,279	74	83,209	9	1,929	35	—	—	
Патентнаго сбора . . . . .	43,199	—	33,224	—	—	—	9,975	—	
Дополнительн. 5 <sup>0</sup> о сбора съ патен- товъ и раскурочныхъ марокъ . . . . .	20,282	25	15,371	75	—	—	4,910	50	
Взыскано за нарушеніе устава объ акцизѣ съ табаку . . . . .	257	70	209	8	—	—	48	62	
<b>Итого . . . . .</b>	<b>1,064,003</b>	<b>90</b>	<b>1,021,319</b>	<b>65</b>	—	—	42,684	25	
<i>Сахарнаго:</i>									
Акциза съ сахара {	Общаго . . . . .	5,264,316	76	7,317,261	32	2,052,944	56	—	—
	Дополнительнаго съ рафинада . . . . .	860,587	51	8,527	40	—	—	852,060	11
		6,124,904	27	7,325,788	72	1,200,884	45	—	—
Патентной платы . . . . .	35,225	15	37,899	—	2,673	85	—	—	
Штрафныхъ и пенныхъ денегъ . . . . .	36	18	2,102	32	2,066	14	—	—	
<b>Итого . . . . .</b>	<b>6,160,165</b>	<b>60</b>	<b>7,365,790</b>	<b>04</b>	1,205,624	44	—	—	



Поступило въ казну акцизныхъ доходовъ.	1894 г.		1895 г.		Противъ 1894 г.			
					Болѣе.		Менѣе.	
	РУБЛИ.	К.	РУБЛИ.	К.	РУБЛИ.	К.	РУБ.	К.
<i>Съ зажигательныхъ спичекъ:</i>								
Акциза . . . . .	1,452	15	706	33	—	—	745	82
Патентнаго сбора . . . . .	50	—	—	—	—	—	50	—
Взысканій за нарушеніе правилъ объ акцизѣ съ зажигательныхъ спичекъ . . . . .	—	—	1	12	—	—	—	—
<b>Итого . . . . .</b>	<b>1,502</b>	<b>15</b>	<b>707</b>	<b>45</b>	—	—	<b>794</b>	<b>70</b>
<i>Нефтяною:</i>								
Акциза съ освѣтительныхъ нефтяныхъ маселъ . . . . .	62,912	60	46,203	40	—	—	16,709	20
Взысканій за нарушеніе постановленій объ акцизѣ съ освѣтительныхъ нефтян. маселъ . . . . .	—	—	—	—	—	—	—	—
<b>Итого . . . . .</b>	<b>62,912</b>	<b>60</b>	<b>46,203</b>	<b>40</b>	—	—	<b>16,709</b>	<b>20</b>
<b>Всего поступило доходовъ.</b>	<b>14.512.755</b>	<b>22</b>	<b>15.503.635</b>	<b>90</b>	<b>990.880</b>	<b>68</b>	—	—

Увеличеніе акцизныхъ сборовъ зависѣло отъ увеличенія производительности фабрикъ и заводовъ, о чемъ сообщено выше.

**Дорожная, сельско-почтовая и квартирная повинности.** Натуральныя повинности въ 1895 году, какъ и въ предшествующіе годы, отправлялись въ разныхъ уѣздахъ различно. Въ большей части губерніи повинности эти отправлялись сельскимъ населеніемъ натурою съ извѣстнымъ вознагражденіемъ отъ казны и земства, въ другой части эти повинности приняты на общій земскій денежный сборъ. Въ первомъ случаѣ повинности распределялись между населеніемъ крайне неравномѣрно, особенно подводная и постоянная, которая, падая всею тяжестью исключительно на сельскія общества селеній, лежащихъ по пути слѣдованія войскъ и арестантскихъ партій, совершенно не касалась жителей селеній, лежащихъ не по пути слѣдованія команды.

Участіе земскихъ учреждений въ воспособленіи населенію при отправленіи натуральныхъ повинностей выразилось въ слѣдующихъ цифрахъ.

По сельско-почтовой повинности израсходовано уѣздными земствами:

По Харьковскому уѣзду . . . . .	22,277	р.	5	к.
„ Ахтырскому „ . . . . .	13,551	„	68	„
„ Богодуховскому „ . . . . .	16,876	„	—	„
„ Валковскому „ . . . . .	12,079	„	—	„
„ Волчанскому „ . . . . .	12,928	„	88	„
„ Зміевскому „ . . . . .	21,603	„	31	„
„ Изюмскому „ . . . . .	9,611	„	12	„
„ Купянскому „ . . . . .	2,300	„	65	„
„ Лебединскому „ . . . . .	14,811	„	66	„
„ Старобѣльскому „ . . . . .	43,843	„	60	„
„ Сумскому „ . . . . .	18,592	„	3	„
<b>Итого . . . . .</b>	<b>188,374</b>	<b>„</b>	<b>98</b>	<b>„</b>

По квартирной повинности:

По Харьковскому уѣзду . . . . .	5,683	р.	31	к.
„ Ахтырскому „ . . . . .	1,400	„	—	„
„ Богодуховскому „ . . . . .	1,265	„	—	„
„ Валковскому „ . . . . .	1,539	„	26	„
„ Волчанскому „ . . . . .	1,630	„	—	„

По Зміевскому	"	2,710	р.	—	к.
" Изюмскому	"	1,950	"	—	"
" Купянскому	"	1,952	"	96	"
" Лебединскому	"	1,590	"	—	"
" Старобѣльскому	"	2,884	"	39	"
" Сумскому	"	2,869	"	52	"
Итого . . . . .		25,474	"	44	"
По дорожной повинности:					
По Харьковскому уѣзду.		2,061	р.	76	к.
" Ахтырскому	"	455	"	—	"
" Валковскому	"	637	"	19	"
" Волчанскому	"	14,114	"	25	"
" Зміевскому	"	43	"	91	"
" Купянскому	"	3,699	"	51	"
" Лебединскому	"	3,365	"	81	"
" Старобѣльскому	"	98	"	1	"
" Сумскому	"	4,934	"	6	"
Итого . . . . .		29,409	р.	50	к.

**Воинская повинность.** Въ 1895 году вышолненъ двадцать второй призывъ къ исполненію воинской повинности на основаніи высочайше утвержденнаго 1 Января 1874 года Устава о воинской повинности. По разверсткѣ назначено было принять на военную службу въ губерніи—7,421 новобранцевъ. Для пополненія этого числа состояло по призывнымъ спискамъ—27,002 человека, въ томъ числѣ имѣющихъ право на льготу по семейному положенію 1-го разряда—5,417, 2-го—5,224 и 3-го—1,530 челов. При осмотрѣ и приемѣ на службу противъ назначеннаго числа не добрано по Богодуховскому уѣзду 1 еврей, по гор. Харькову и Харьковскому уѣзду по 1 караню. Всего пришло 7,418 чел., изъ которыхъ 3,121 женатыхъ. Принятые на службу дѣлятся: а) по образованію: 1) на имѣющихъ право на сокращенные сроки службы въ войскахъ по 1, 2 и 3 п. п. 56 ст. Уст.—513 и 2) имѣющихъ читать и писать или только читать—1,800; б) по происхожденію: 1) русскихъ—7,411, 2) поляковъ—1, 3) немцевъ—1 и 4) евреевъ—4; в) по происхожденію: 1) православныхъ и единовѣрцевъ—7,407, 2) раскольниковъ—5, 3) прочихъ христіанъ—2, 4) евреевъ—4. Изъ числа принятыхъ оказались годными къ строевой службѣ—7,315, къ нестроевой—77. Зачислено въ запасъ на основаніи 63 ст. Уст. о воин. пов.—26 челов. Зачислено въ ратники ополченія 1-го разряда—7,139, 2-го разряда—6,335, признано совсемъ неспособными—630 чел. Не явилось къ исполненію призыва—872.

Въ учебный сборъ 1895 года были призваны запасные нижніе чины:

а) срока службы 1890 года—находившіеся на дѣйствительной службѣ *въ пехотѣ и крѣпостной артиллеріи* менѣе одного года или двухъ лѣтъ (въ качествѣ однолѣтковъ), или по сокращеннымъ срокамъ и вольноопредѣляющіеся, вообще—перечисленные въ запасъ прямо изъ войскъ или изъ отпуска и прослужившіе въ войскахъ менѣе трехъ лѣтъ;

б) срока службы 1885 года: 1) находившіеся на дѣйствительной службѣ *въ пехотѣ и крѣпостной артиллеріи* какъ въ качествѣ однолѣтковъ или на сокращенныхъ срокахъ, такъ и на общемъ срокѣ, вообще—перечисленные въ запасъ прямо изъ войскъ или изъ отпуска, прослужившіе въ войскахъ какъ менѣе, такъ и болѣе 3 лѣтъ и 2) находившіеся на дѣйствительной службѣ *въ пѣшей артиллеріи*, прослужившіе въ войскахъ болѣе 3 лѣтъ.

Началомъ учебнаго сбора въ Харьковской губерніи назначено было 25 Сентября, продолжительность же—въ 14, 21 и 28 дней для нижнихъ чиновъ различныхъ категорій.

По росписанію Военнаго Министерства назначено было призвать въ учебный сборъ по Харьковской губерніи—4,069 чел., ко времени призыва подлежало явкѣ—4,192, изъ нихъ 555-ти не были вручены, по разнымъ причинамъ, призывныя карты; изъ получившихъ же эти карты не явились по разнымъ причинамъ—69, всего явилось—3,612 (изъ нихъ 44 чел. безъ призывныхъ картъ), изъ коихъ 3,219 чел. отбыли учебный сборъ, а остальные освобождены отъ такового по болѣзни и другимъ причинамъ.

Въ 1895 году были призваны на учебные сборы ратники ополченія перваго разряда, зачисленные въ ополченіе въ 1892 и 1894 годахъ. Продолжительность сбо-

ровъ назначена была въ 4 недѣли, сроки же сборовъ—въ каждомъ уѣздѣ разные, сообразно съ мѣстными сельско-хозяйственными интересами и удобствами расквартированія ратниковъ въ пунктахъ сбора. По Харьковской губерніи подлежало явки на учебные сборы—7,452 чел., изъ которыхъ 49 освобождены отъ явки въ сборъ по разнымъ причинамъ, 606—не явилось, а изъ остальныхъ явившихся—191 ч.—совсѣмъ исключены изъ списковъ ратниковъ ополченія 1-го разряда. Такимъ образомъ учебный сборъ въ 1895 году отбыли 6,512 ратниковъ.

**Казенныя и общественныя зданія.** Въ 1895 году казенныхъ построекъ сооружаемо не было, капитальныхъ ремонтовъ также не производилось, сдѣланы были лишь незначительныя ремонтныя исправленія, необходимыя для поддержанія самихъ зданій. Такіе ремонты произведены были:

1) Въ г. Харьковѣ: въ корпусѣ Губернскихъ Присутственныхъ мѣстъ на сумму 940 руб. 72 к. 2) Въ губернаторскомъ домѣ съ флигелемъ—982 р. 68 к. 3) Въ г. Ахтырѣ—на сумму 28 р. 80 к. 4) Въ г. Изюмѣ—на сумму 53 р. и 5) Въ г. Старобѣльскѣ—на сумму 144 р.

Зданія казенныхъ почтовыхъ станцій губерніи: Роганской, Малиновской, Волохоярской, Теплинской, Изюмской, Голодолинской и Чугуевской состоятъ въ распоряженіи Харьковскаго губернскаго распорядительнаго комитета и, по его распоряженію, въ нихъ производится необходимыя ремонтныя работы, по мѣрѣ надобности, подъ наблюденіемъ техника губернскаго правленія.

Харьковскимъ Городскимъ Общественнымъ Управленіемъ въ 1895 году на приобрѣтеніе, перестройки и ремонтъ городскихъ зданій произведены были слѣдующіе расходы: 1) купленъ домъ каменный съ надворными постройками и произведено въ немъ приспособленіе для помѣщенія амбулаторіи Александровской городской больницы, на что издержано въ 1895 году 16,829 руб. 08 коп.; 2) издержано въ 1895 году на постройку каменнаго зданія на мѣстѣ сгорѣвшихъ лавокъ Старо-Сергіевскаго ряда, начатаго въ 1894 году подъ наблюденіемъ особой комиссіи, 100,129 руб. 17 коп.; 3) издержано въ 1895 году на окончаніе постройки каменнаго зданія на Рыбной ул., начатаго въ 1893 году подъ наблюденіемъ особой комиссіи, 5,558 р. 57 к.; 4) издержано въ 1895 году на окончаніе начатой въ 1894 г. постройки, подряднымъ способомъ, деревянной 1-й галлерей на Благовѣщенскомъ базарѣ, для торговли хлѣбомъ, 6,791 р. 20 к.; 5) издержано въ 1895 году на окончаніе начатой въ 1894 году постройки деревянныхъ лавокъ на Благовѣщенскомъ базарѣ для торговли черными товарами, хозяйственнымъ способомъ, 1,996 руб. 50 коп.; 6) издержано въ 1895 году на окончаніе постройки, начатой въ 1894 году, подряднымъ способомъ, деревянной галлерей, на Рыбномъ базарѣ, для торговли хлѣбомъ—4,150 руб. 37 коп.; 7) начата вновь постройка каменнаго зданія для городскихъ скотобоенъ, подъ наблюденіемъ особой комиссіи, на что въ 1895 году издержано 29,768 руб. 10 коп.; 8) произведенъ капитальный ремонтъ, подряднымъ способомъ, по возобновленію лавокъ, въ городскомъ зданіи Московскаго гостиннаго ряда, послѣ пожара, на что израсходовано 34,754 р. 33 к.; 9) начата вновь постройка каменнаго зданія для новой городской больницы, по чугуевской дорогѣ, на что израсходовано 13,896 руб. 99 к.; 10) начата вновь постройка каменнаго зданія на Журавлевкѣ, для богадѣльни имени Е. А. Вихревой, на что израсходовано 8,000 р.; 11) произведена постройка каменныхъ пороховыхъ погребовъ, для войскъ Харьковскаго гарнизона, и дома при этихъ погребахъ для караула, на что израсходовано, хозяйственнымъ способомъ, 8,162 руб. 65 коп.; 12) издержано на окончаніе работъ по возведенію новыхъ построекъ въ городскомъ дворѣ, на Старо-Московской ул., занимаемыхъ воинскими частями, начатыхъ въ 1894 году—386 руб. 92 коп.; 13) издержано на окончаніе работъ, начатыхъ въ 1894 году, хозяйственнымъ способомъ, по устройству каменнаго зданія для склада вещей разныхъ военныхъ частей (цехгаузъ),—1,392 руб. 4 к.; 14) издержано на постройку каменнаго зданія, на Конной площади, для 2-го ночлежнаго пріюта 10,819 руб. 89 к.; 15) издержано на постройку каменнаго зданія для школы имени Тургенева, на Пескахъ, начатаго въ 1894 г.,—6,000 р.; 16) издержано на постройку каменнаго зданія для 5-го городского приходскаго училища, на Журавлевкѣ, начатаго въ 1894 году,—8,000 р.;—17) издержано на постройку церкви на Кирилло-Меодіевскомъ кладбищѣ—7,500 руб.; 18) произведенъ ремонтъ, хозяйственнымъ способомъ, нижеслѣдующихъ городскихъ зданій: занимаемыхъ 1, 2 и 3-ю полицейско-пожарными частями и 4-ю пожарною частью, Александровскую городскую больницу, городскую дѣтскую больницу, городскимъ общественнымъ управленіемъ, на Николаевской площади, 2-й женской гимназіей, дома, занимаемаго 1-мъ ночлежнымъ пріютомъ, зданія Ново-Сергіевскаго ряда, построекъ на ско-



гопригонномъ дворѣ, разныхъ городскихъ зданій, отдаваемыхъ въ аренду, помѣщеній, занятыхъ расквартированными въ городѣ войсками и зданій, занимаемаго Ремесленнымъ училищемъ, — всего на сумму 22,944 р. 80 к.; 19) произведено, хозяйственнымъ способомъ, исправленіе немоцныхъ улицъ, канавъ и водоотводныхъ трубъ на сумму 6,456 р. 64 к.; 20) устроена, подряднымъ способомъ, новая гончарная водоотводная труба, на Александровской улицѣ, и отъ нея до трубы, находящейся на Средне-Гончаровой ул., за 13,322 р. 62 к.; 21) издержано на устройство, подряднымъ способомъ, водоотводной гончарной трубы отъ Московской и Рыбной улицы въ рѣку Харьковъ 2,787 р. 33 к.; 22) издержано на замощеніе и перемощеніе улицъ и площадей города кубиками и разбитымъ безформеннымъ камнемъ 110,067 р. 36 к. и ямочный ремонтъ мостовыхъ 3,060 р. 87 к., всего 113,060 р. 87 к.; 23) на ремонтъ и передѣлку мостовъ, на устройство трехъ ледорѣзовъ у Дмитріевского моста и прочее 19,075 р. 67 коп.

Въ уѣздныхъ городахъ капитальныхъ общественныхъ сооружений возведено не было, за исключеніемъ ремонтовъ, необходимыхъ для поддержанія существующихъ зданій.

Что касается земскихъ учреждений, то дѣятельность ихъ по устройству общественныхъ зданій тоже ограничилась ремонтами, необходимыми для поддержанія существующихъ зданій.

**Дороги, мосты и переправы.** Обязанность содержать въ исправности пути сообщенія въ Харьковской губерніи распределяется между губернскимъ и уѣзднымъ земствами, причемъ въ вѣдѣніи губернскаго земства находятся всѣ почтовые дороги и дороги наиболѣе важныя въ торговомъ отношеніи; менѣе же значительныя отнесены на обязанность уѣздныхъ земствъ. Проселочныя дороги находятся въ исключительномъ вѣдѣніи сельскихъ обществъ и землевладѣльцевъ, чрезъ владѣнія которыхъ онѣ проходятъ.

На устройство помыхъ дорожныхъ сооружений и содержаніе въ порядкѣ существующихъ земскими учреждениями израсходованы въ 1895 году слѣдующія суммы: губернскимъ земствомъ израсходовано 135,601 р. 3 к., уѣздными: Харьковскимъ 2,061 р. 76 к., Зміевскимъ 43 р. 91 к., Старобѣльскимъ 98 руб. 1 к., Лебединскимъ 3,365 р. 81 к., Купинскимъ 3,699 р. 51 к., Волчанскимъ 14,114 руб. 25 к., Валковскимъ 637 р. 19 к., Ахтырскимъ 455 р., Сумскимъ 4,934 руб. 6 коп. Въ уѣздахъ Изюмскомъ и Богодуховскомъ содержаніе въ исправности дорожныхъ сооружений производилось натуральною повинностью. Не смотря на значительныя затраты средствъ, пути сообщенія въ губерніи не вездѣ находятся въ удовлетворительномъ состояніи. Въ сравнительно хорошемъ положеніи находятся лишь дорожныя сооружения, содержащія на средства губернскаго земства.

Потребность въ устройствѣ земствами новыхъ дорожныхъ сооружений уменьшается съ увеличеніемъ сѣти желѣзныхъ дорогъ въ губерніи. Въ Харьковской губерніи въ минувшемъ году окончена постройкой Харьково-Балашовская желѣзнодорожная линія, начатая постройкой 15 Іюня 1893 года и открытая для движенія 15 Декабря 1895 года. Означенная линія прошла черезъ Купинскій, Зміевскій и Старобѣльскій уѣзды и протяженіе ея въ предѣлахъ Харьковской губерніи равняется 160 верстамъ 215 саж.

**Почта, телеграфъ и телефонъ.** Въ теченіе 1895 года въ Харьковской губерніи произошли слѣдующія измѣненія въ почтово-телеграфныхъ учрежденияхъ:

1) Открыто на счетъ мѣстныхъ жителей почтовое отдѣленіе съ приѣмомъ и выдачею всякаго рода корреспонденціи въ слободѣ Ново-Псковѣ, Старобѣльскаго уѣзда.

2) Закрыты почтовые тракты: отъ ст. „Ахтырка“, шоссѣ Кириковка, Сумскаго участка, Харьково-Николаевской ж. д., до г. Ахтырки и отъ с. Боромли до г. Лебедина, съ упраздненіемъ Ахтырской и Боромлинской, при желѣзной дорогѣ, почтовыхъ станцій Грушевской и Лебединской; отъ Харькова черезъ Чугуевъ, Купинскъ до Сватовой Лучки, съ упраздненіемъ почтовыхъ станцій: Роганской, Чугуевской, Балаклеиской, Купинской, Сеньковской, Стельмаховской и Роганскаго почтоваго отдѣленія и уменьшеніемъ на Малиновской почтовой станціи комплекта лошадей съ 10 до 8. Поводомъ къ закрытію послужило проведеніе желѣзныхъ дорогъ до гор. Ахтырки и Лебедина и Харьково-Балашовской.

Въ виду вышеназложенныхъ перемѣнъ, въ Харьковской губерніи къ 1 Января 1896 г. состояло: 1) почтово-телеграфныхъ конторъ 19; 2) почтово-телеграфныхъ отдѣленій 20 (въ томъ числѣ: 2 временныхъ: Харьковское городское и Славянское, открываемыя: 1-е на время Троицкой шерстяной ярмарки и 2-ое на время лѣтняго водолюбчаго сезона); съ телеграфными аппаратами, изъ которыхъ 80 системы Морзе и 9

системы Юза; 3) почтово-телеграфныхъ отдѣленій 19 и телеграфно-вспомогательное 1. Телеграфныхъ линий: правительственныхъ 816 $\frac{1}{4}$  в., на нихъ проводовъ 1,177 $\frac{1}{4}$  версты, проводовъ на желѣзно-дорожныхъ столбахъ, принадлежащихъ Харьковскому почтово-телеграфному округу, 1,897 $\frac{1}{4}$  версты и Кіевскому—92 версты.

При почтово-телеграфныхъ и почтовыхъ учрежденіяхъ имѣется 50 сберегательныхъ кассъ, въ которыя поступило съ 1 Января 1895 г. по 1-е Января 1896 г. вкладовъ 20,910 на сумму 1,350,923 р. 75 к.

Почтовыхъ станцій, на которыхъ содержатся лошади—23; изъ нихъ по системѣ вольныхъ почтъ 11 и по нормальнымъ кондиціямъ 12, съ приплатой отъ казны, изъ суммъ государственныхъ доходовъ, за всѣ станціи 23,321 р. Лошадей на 12 почтовыхъ станціяхъ содержится 74, на станціяхъ же вольныхъ почтъ комплектъ лошадей не опредѣленъ.

Дѣятельность телефона въ Харьковской губерніи выражается слѣдующими цифрами: телефонныхъ станцій въ г. Харьковѣ 2, при Волчанской почтово-телеграфной конторѣ 1 аппаратъ, телефонныхъ линий—133 $\frac{3}{4}$  версты, проводовъ для нихъ—1,173, абонентовъ—461.

За пользованіе телефоннымъ сообщеніемъ въ 1895 г. доходовъ въ казну поступило—36,278 р. 48 к.

**Народная нравственность.** Преступленія, совершаемыя населеніемъ, могутъ служить нѣкоторой характеристикой населенія, его нравственныхъ качествъ, а также условій его существованія. Количество преступленій и число осужденныхъ за послѣдніе 6 лѣтъ было слѣдующее:

	1889 г.	1890 г.	1891 г.	1892 г.	1893 г.	1894 г.	1895 г.
Преступленій . . .	816	774	733	631	704	772	635
Осужденныхъ . . .	826	882	760	669	706	624	627

Говоря вообще, число преступленій и количество осужденныхъ въ губерніи уменьшается не только относительно, въ виду увеличивающагося числа жителей, но и абсолютно.

По роду преступленій, наибольшее число приходится на преступленія противъ собственности (276) и противъ жизни и здравія частныхъ лицъ (224), преступленій и проступковъ противъ общественнаго благоустройства и благочинія было 78, противъ порядка управленія 15, по службѣ государственной и общественной 20.

Выводы изъ указанныхъ данныхъ были бы утѣшительны, если бы ими исчерпывалась преступность населенія. Здѣсь приведены свѣдѣнія о числѣ дѣлъ, производившихся подъ наблюденіемъ гг. прокуроровъ 3 окружныхъ судовъ: Харьковскаго, Сумскаго и Изюмскаго; между тѣмъ большинство дѣлъ поступаетъ въ уѣздные съѣзды, уѣзднымъ членамъ окружныхъ судовъ, въ мировые съѣзды, городскимъ и мировымъ судьямъ, земскимъ начальникамъ и въ волостные суды.

**О расколѣ.** Расколъ въ Харьковской губ. особеннаго распространенія не имѣетъ. Среди малороссовъ, составляющихъ мѣстное населеніе, раскольниковъ нѣтъ, только потомки выходцевъ изъ Вѣлкороссіи придерживаются еще раскола. Случаевъ совращенія въ расколъ не было. Другіе сектанты—молокане, духоборцы, хлысты и т. п. имѣютъ незначительное количество послѣдователей въ селеніяхъ Валковскаго, Богодуховскаго и Волчанскаго уѣздовъ. Большимъ распространеніемъ пользуется штундизмъ. По свѣдѣніямъ мѣстнаго миссіонерскаго общества, въ 1895 г. раскольниковъ числилось: безпоповцевъ 2,873 д. об. пола, поповцевъ (послѣдователей австрійскаго священства) 2,347 д. об. пола, а всего 5,220 д. Раскольники проживаютъ въ Харьковскомъ уѣздѣ,—въ с. Удахѣ (283 д.) и х. Казачкѣ (612 д.), въ Зміевскомъ—въ сл. Боровой (514 д.), въ Волчанскомъ, въ сл. Ольховаткѣ (898 д., и с. Рубленомъ (254 д.), въ Старобѣльскомъ—въ Лашиновкѣ (334 д.), с. Райгородкѣ (182 д.) и сл. Больше-Черинговкѣ (153 д.). Количество сектантовъ: штундистовъ, панковцевъ, толстовцевъ доходитъ до 300 д.; они проживаютъ въ уѣздахъ Сумскомъ, Богодуховскомъ, Харьковскомъ и Волчанскомъ.

По свѣдѣніямъ уѣздной полиціи, раскольниковъ и сектантовъ числится въ уѣздахъ: Волчанскомъ—1,084 м. и 1,124 ж., Кулинскомъ—667 м. и 568 ж., Старобѣльскомъ—467 м. и 520 ж., Зміевскомъ—430 м. и 423 ж., Харьковскомъ—301 м. и 306 ж., Изюмскомъ—120 м. и 126 ж., Валковскомъ—105 м. и 68 ж., Сумскомъ—74 м. и 75 ж. и Богодуховскомъ—56 м. и 67 ж., итого 3,304 м. и 3,277 ж., а всего 6,581 д. об. п.

**Арестанты и мѣста заключенія ихъ. 1. Число мѣстъ заключенія.** Въ 1895 году число мѣстъ заключенія Харьковской губерніи оставалось безъ измѣненія. Изъ 16 тюремъ губерніи общаго устройства, въ г. Харьковѣ находятся: а)



губернская тюрьма съ особо устроеннымъ зданіемъ для одиночнаго заключенія и больницы, а также расположеннымъ въ отдѣльномъ дворѣ, смежномъ съ дворомъ главнаго корпуса, деревяннымъ баракомъ для заразныхъ больныхъ и особымъ каменнымъ зданіемъ съ покойницейю и паровою дезинфекціонною камерою для обеззараживанія снимаемаго съ больныхъ бѣлья и платья, и съ особымъ отдѣленіемъ женской тюрьмы, находящимся въ отдѣльномъ дворѣ, съ прачебною при немъ и помѣщеніемъ для надзирательницъ, и б) Харьковская пересыльная тюрьма, предназначенная для ссыльно-каторжныхъ арестантовъ, помѣщающаяся въ зданіи бывшаго исправительнаго арестантскаго отдѣленія съ обширнымъ огородомъ. Два исправительныхъ арестантскихъ отдѣленія находятся: одно въ слободѣ Андреевкѣ, Зміевскаго уѣзда, а другое въ сл. Печенѣвкѣ, Волчанскаго уѣзда. Въ каждомъ уѣздномъ городѣ находится по одной тюрьмѣ общаго устройства, изъ которыхъ при Изюмской имѣется особое зданіе, въ два этажа, для одиночнаго заключенія. Для временныхъ остановокъ и отдыха пересыльныхъ арестантовъ находятся въ зашт. городѣ Чугуевѣ и слободахъ Васищевѣ и Рогани три этажныхъ дома. Кроме того, какъ въ г. Харьковѣ, такъ и въ каждомъ изъ уѣздныхъ городовъ губерніи имѣются арестные дома для содержащихся по приговорамъ мировыхъ судей, земскихъ начальниковъ и уѣздныхъ сѣздовъ, а въ Харьковскомъ уѣздѣ существуетъ колонія—пріютъ для малолѣтнихъ преступниковъ. Всѣ мѣста заключенія помѣщаются въ каменныхъ казенныхъ зданіяхъ, кроме Волчанской тюрьмы, помѣщающейся въ казенномъ деревянномъ зданіи, приспособленномъ исключительно для временнаго помѣщенія слѣдственныхъ и подсудимыхъ арестантовъ и двухъ этазовъ, которые находятся въ частныхъ наемныхъ помѣщеніяхъ.

2. *Число арестантовъ въ мѣстахъ заключенія.* Численность арестантовъ, содержащихся въ 1895 году въ мѣстахъ заключенія Харьковской губерніи, выражается слѣдующими цифрами: а) въ 11 тюрьмахъ общаго устройства (вмѣстѣ съ вновь устроеннымъ зданіемъ для одиночнаго заключенія при губернской тюрьмѣ), а также въ арестантскихъ помѣщеніяхъ при Управленіи Харьковскаго полиціе-мейстера и уѣздныхъ полиційскихъ управленіяхъ къ 1 Января 1895 года состояло 1,019 муж. и 102 жен.; въ теченіи 1895 года поступило 5,890 муж., 873 жен., а всего въ теченіе года содержалось 6,909 муж., 975 жен.; въ тотъ же періодъ времени выбыло 5,914 муж., 885 жен. и къ 1-му Января 1896 года оставалось 995 муж. и 90 жен., а всего 1,085—арестантовъ обоаго пола. Точное представленіе о численномъ распредѣленіи арестантовъ по отдѣльнымъ мѣстамъ заключенія даютъ слѣдующія цифры средняго числа содержащихся въ нихъ арестантовъ: изъ Харьковской тюрьмы—489 человекъ, Ахтырской—29 ч., Богодуховской—26 ч., Валковской—47, Волчанской—15, Зміевской—51, Изюмской—88, Купянской—46, Лебединской—37, Сумской—89 и Старобѣльской—54, а всего 971—человѣкъ. Въ обоихъ исправительныхъ арестантскихъ отдѣленіяхъ, Андреевскомъ и Печенѣвскомъ, оставалось къ 1 Января 1895 года—530 чел.; въ теченіи 1895 года поступило 433 чел., итого содержалось 963 чел.; выбыло въ теченіе года—605 чел. и къ 1 Января 1896 года осталось 358 человекъ. Въ Харьковской пересыльной тюрьмѣ къ 1 Января 1895 года состояло—272 человекъ; въ теченіе 1895 г. поступило—715 чел.; выбыло по 1 Января 1896 г. 738 чел. и къ 1 Января 1896 г. осталось 249 чел. Изъ числа убывшихъ арестантовъ отправлено: на островъ Сахалинъ 621 чел. и по болѣзни и неспособности къ работамъ—въ Сибирь 117 чел. Среднее число содержащихся арестантовъ было: въ исправительныхъ арестантскихъ отдѣленіяхъ: Андреевскомъ—200 ч., Печенѣвскомъ—162 ч. и пересыльной тюрьмѣ—167 человекъ.

3. *Число больныхъ арестантовъ и ихъ леченіе.* Число больныхъ арестантовъ въ 1895 г. выражалось слѣдующими цифрами: а) въ тюрьмахъ: Харьковской, Ахтырской, Богодуховской, Валковской, Зміевской, Изюмской, Купянской, Лебединской и Сумской, при которыхъ имѣются тюремныя больницы, въ теченіе 1895 года было больныхъ—769 муж. и 122 жен., изъ коихъ выздоровѣло 676 муж. 107 жен., умерло 31 муж. и 1 жен. и осталось къ 1-му Января 1896 года 62 муж. и 14 жен. Больные арестанты Волчанской и Старобѣльской тюремъ пользовались леченіемъ въ мѣстныхъ земскихъ больницахъ и въ теченіе года состояло на леченіи изъ Волчанской тюрьмы 7 арест. и изъ Старобѣльской 29 арест. б) Въ исправительныхъ арестантскихъ отдѣленіяхъ было больныхъ: въ Андреевскомъ—79 чел., изъ коихъ выздоровѣло 68 чел., умерло 8 чел. и осталось къ 1 Января—3 чел.; въ Печенѣвскомъ было больныхъ 138 чел., изъ нихъ выздоровѣло 127 чел., умерло—3 и къ 1 Января 1896 года осталось 8 человекъ. Среднее ежедневное число больныхъ было въ исправительныхъ отдѣленіяхъ: въ Андреевскомъ 7 чел., или 3<sup>0</sup>/<sub>10</sub> всѣхъ содержащихся арестантовъ; въ Пече-



нѣгскомъ 11 чел., или 6,5% всѣхъ содержавшихся арестантовъ. Что касается Харьковской пересыльной тюрьмы, то собственной больницы при ней не имѣется и заболѣвшіе арестанты, требовавшіе госпитальнаго леченія, отправлялись въ больницу губернской тюрьмы; при менѣе же серьезныхъ заболѣваніяхъ больные пользовались медицинскимъ пособіемъ въ имѣющемся при тюрьмѣ околodкѣ, при которомъ состоитъ постоянный фельдшеръ и врачъ, ежедневно посѣщающій больныхъ. Въ теченіе 1895 года пользовалось въ околodкѣ амбулаторнымъ леченіемъ 1,455 арест., среднимъ числомъ въ день по 4 чел. Пища больнымъ арестантамъ приготовлялась особо отъ здоровыхъ, по требованіямъ врачей и соответственно роду болѣзней, на что въ исправительныхъ арестантскихъ отдѣленіяхъ расходовалось изъ экономическихъ суммъ отдѣленій по 12 к. въ сутки на человѣка, а въ Харьковской пересыльной, на улучшеніе пищи для болѣе слабыхъ, пользовавшихся въ околodкѣ амбулаторнымъ леченіемъ, отпускалось изъ экономической суммы тюрьмы по 7 к. въ сутки на человѣка. На содержаніе и леченіе арестантовъ въ тюремныхъ больницахъ: Харьковской, Ахтырской, Богодуховской, Валковской, Кушницкой, Лебединской, Изюмской и Сумской отпускались деньги отъ казны по особой таблицѣ, установленной для больныхъ приказомъ общественнаго призрѣнія и земствъ, въ размѣрѣ 59 к. на человѣка въ сутки. Въ больницѣ же Змиевской тюрьмы содержаніе и леченіе арестантовъ производилось изъ экономическихъ суммъ мѣстнаго попечительнаго о тюрьмахъ отдѣленія. Леченіе и содержаніе больныхъ въ 1895 г. стоило: въ Харьковской губернской тюрьмѣ—7,273 р. 5 к., Ахтырской—566 р. 39 к., Богодуховской—230 р. 4 к., Валковской—686 р. 46 к., Змиевской—90 р. 32 к., Изюмской—1,660 р. 42 к., Кушницкой—473 р. 85 к., Лебединской—293 р. 90 к., Сумской—736 р. 93 к., Старобѣльской—645 р. 32 к. и Волчанской—102 р. 60 к. Въ исправительныхъ арестантскихъ отдѣленіяхъ леченіе больныхъ обошлось: въ Андреевскомъ—1,180 р., Печенѣгскомъ—1,315 руб. и въ Харьковской пересыльной тюрьмѣ на медикаменты, употребленные на леченіе арестантовъ, израсходовано 151 р. Во всѣхъ тюрьмахъ лекарства приготовлялись въ тюремныхъ больницахъ, за исключеніемъ болѣе сложныхъ, которыя приобретались изъ частныхъ аптекъ. Въ санитарномъ отношеніи мѣста заключенія Харьковской губ. не представляли особыхъ отклоненій; распространенія среди арестантовъ заразныхъ болѣзней не было, кромѣ нѣсколькихъ единичныхъ случаевъ сыпного и брюшного тифовъ въ губернской тюрьмѣ, занесенныхъ, впрочемъ, сюда съ прибывающими этапами.

**4. Занятіе арестантовъ работами.** Въ 1895 году отъ доходныхъ работъ арестантовъ выручено въ мѣстахъ заключенія: въ исправительныхъ арестантскихъ отдѣленіяхъ: Андреевскомъ—2,614 р. 69 к., Печенѣгскомъ—2,501 р., въ Харьковской пересыльной тюрьмѣ—45 р. 85 к., въ тюрьмахъ общаго устройства: губернской тюрьмѣ—8,793 р. 28½ к., уѣздныхъ тюрьмахъ: Ахтырской—542 р. 80 к., Богодуховской—471 р. 95 к., Валковской—125 р. 56½ к., Змиевской 441 р. 15 к., Изюмской 645 руб. 95 к., Кушницкой—833 р. 91 к., Лебединской—549 р. 10 коп., Сумской—2,639 руб. 7 коп. и Старобѣльской—30 р. 55 к., а всего—20,234 руб. 87 коп. Изъ этой суммы израсходовано на матеріалы для работъ—339 р. 54 к., отчислено: въ пользу арестантовъ—7,413 р. 92½ к., въ доходъ казны—5,895 р. 83½ к. и въ доходъ мѣстъ заключенія—6,585 р. 57 к. Заработано арестантами во всѣхъ мѣстахъ заключенія губерній (безъ матеріала) 19,895 р. 33 к. Сравнительно съ прошлыми годами заработанная сумма 1895 года представляются въ слѣдующемъ видѣ:

Г О Д Ы.	1890.		1891.		1892.		1893.		1894.		1895.	
	Руб.	К.	Руб.	К.	Руб.	К.	Руб.	К.	Руб.	К.	Руб.	К.
Сколько заработано. . .	13,542	41	15,395	60	22,554	48	24,654	82	26,526	93	19,895	33

Сравнивая результаты работъ арестантовъ всѣхъ мѣстъ заключенія въ 1895 году съ таковыми же за одинъ 1894 г., получимъ слѣдующую таблицу:

	За 1894 годъ.	За 1895 годъ.
1)—общее число сутокъ, проведенныхъ арестантами въ мѣстахъ заключенія . . . . .	705,719	552,055
2)—общее число рабочихъ дней . . . . .	156,672	136,790

	За 1894 годъ.	За 1895 годъ.
Изъ нихъ проведено:		
а) — на наружныхъ работахъ . . . . .	55.942	41.027
б) — на внутреннихъ въ мастерскихъ . . . . .	40.173	36.719
в) — на хозяйственныхъ работахъ . . . . .	60.553	59.046
г) — заработано . . . . .	26.526 р. 93 к.	19.895 р. 33 к.

Такимъ образомъ, какъ видно изъ вышеприведенныхъ цифръ, общій заработокъ за 1895 годъ сравнительно съ 1894 годомъ уменьшился на 6,631 руб. 60 коп., общее же число *рабочихъ* дней въ 1895 году противъ 1894 года было меньше на 19,882 дня, при этомъ арестантами проведено во всѣхъ мѣстахъ заключенія въ 1894 году всего 705,719 сутокъ, а въ 1895 году — 552,055 сутокъ, т. е. въ 1895 году меньше на 154,664 сут. Главною причиною уменьшенія заработка въ 1895 году, сравнительно съ тремя предшествующими годами, было уменьшеніе тюремнаго населенія вследствие сокращенія срока наказанія по Высочайшему Манifestу 14 Ноября 1894 года. Полученный во всѣхъ мѣстахъ заключенія съ 1895 года чистый заработокъ 19,895 р. 33 к., будучи раздѣленъ на 262, составляющіе средній ежедневный составъ работающих за плату арестантовъ всѣхъ мѣстъ заключенія, даетъ на каждого арестанта 75 руб. 93 к. въ годъ и въ день (считая 296 рабочихъ дней въ году) около 26 к. на человѣка (въ 1894 году на человѣка приходилось около 25 коп.). Въ 1895 году, какъ и прежде, тюремною администраціею было обращено преимущественное вниманіе на развитіе внутреннихъ работъ, какъ болѣе полезныхъ и болѣе соответствующихъ правиламъ тюремной дисциплины. — Эти работы въ 1895 году заняли 70% всего числа рабочихъ дней (въ 1894 г. 65%). Но при организаціи и развитіи *внутреннихъ* работъ, особенно въ уѣздныхъ тюрьмахъ и въ устроенныхъ въ селахъ исправительныхъ арестантскихъ отдѣленіяхъ, встрѣчается громадное затрудненіе въ томъ, что, во-первыхъ, большинство арестантовъ поступаютъ въ тюрьмы, не зная никакихъ ремеселъ, а въ уѣздныхъ городахъ и тѣмъ болѣе въ селахъ невозможно приискать вольнонаемныхъ мастеровъ для обученія арестантовъ и, во-вторыхъ, на мѣстѣ мало бываетъ заказовъ, а потому является необходимость предметы арестантскаго производства отправлять въ Харьковъ для продажи случайнымъ покупателямъ, что представляетъ большія неудобства, особенно при отсутствіи въ распоряженіи начальника тюрьмы хотя небольшой *оборотной* суммы на изготовленіе разныхъ предметовъ и на отправку ихъ въ г. Харьковъ для продажи. Поэтому цѣль внутреннихъ работъ усиленно или лишь тѣ, которыя производились для собственной надобности тюремъ. Въ зависимости отъ величины заработка въ 1895 году, мѣста заключенія Харьковской губерніи располагаются такъ:

Наименованіе мѣстъ заключенія.	За работъ получено (безъ матеріала).		Средній дневной заработокъ одного арестанта.		Средній годовоі зароботокъ одного арестанта.	
	Руб.	Коп.	Руб.	Коп.	Руб.	Коп.
1 Харьковская губернская тюрьма . . . . .	8.793	28 <sup>1/2</sup>	—	29,9	88	50
2 Сумская уѣздная тюрьма . . . . .	2.639	7	—	33,2	98	27
3 Андреевское исправительное отдѣленіе . . . . .	2.614	69	—	16,2	47	95
4 Печенѣгское " " . . . . .	2.501	—	—	25,	74	—
5 Изюмская уѣздная тюрьма . . . . .	645	95	—	25,3	74	88
6 Лебединская " " . . . . .	549	10	—	18,9	55	84
7 Ахтырская " " . . . . .	542	80	—	32,4	95	90
8 Куписевая " " . . . . .	494	37	—	24,2	71	63
9 Богодуховская " " . . . . .	471	95	—	23,8	70	44
10 Зміевская " " . . . . .	441	15	—	23,9	70	74
11 Валковская " " . . . . .	125	56 <sup>1/2</sup>	—	18,3	56	63
12 Харьковская пересыльная тюрьма . . . . .	45	85	—	25,4	75	14
13 Старобѣльская уѣздная тюрьма . . . . .	30	55	—	5,4	15	98
14 Волчанская " " . . . . .	Содержатся только подслѣдственные арестанты, которые платными работами не занимаются.					
Итого . . . . .	19.895	33				

**5. Продовольствіе арестантовъ.** Продовольствіе арестантовъ производилось на тѣхъ же основаніяхъ, какъ и въ прошедшемъ году.—Арестанты исправительныхъ арестантскихъ отдѣленій, губернской и уѣздныхъ тюремъ довольствовались на счетъ казны, съ добавленіемъ недостающихъ денегъ изъ экономическихъ суммъ попочетельствъ надъ арестантскими отдѣленіями, губернскаго тюремнаго комитета и его отдѣленій. Изъ казны на этотъ предметъ отпускалось по табели Министерства Внутреннихъ Дѣлъ въ тюрьмахъ: Харьковской, Ахтырской, Богодуховской, Валковской, Волчанской, Изюмской, Лебединской и Сумской по 5 коп., Зміевской и Кушинской по 4 коп. и Старобѣльской 6 коп. въ сутки на человѣка. Въ исправительныхъ арестантскихъ отдѣленіяхъ, кромѣ хлѣба, крупы и соли, выдававшихся по установленной нормѣ, отпускалось еще на приварочное довольствіе по 2½ коп. въ сутки на человѣка. По всѣмъ мѣстамъ заключенія имѣлось наблюденіе, чтобы довольствіе арестантовъ производилось черезъ директоровъ комитета и отдѣленій, равно и за правильнымъ распределеніемъ этого довольствія.

**6. Миръ нравственно-религіознаго воздѣйствія на арестантовъ.** Содержавшіеся въ исправительныхъ арестантскихъ отдѣленіяхъ арестанты, по отбытіи установленныхъ сроковъ пребыванія въ разрядѣ испытуемыхъ, были переводимы въ разрядъ исправляющихся установленнымъ въ законѣ порядкомъ. Въ церквахъ, состоящихъ при мѣстахъ заключенія, совершались богослуженія, дѣлались поученія заключеннымъ и велись духовно-нравственныя бесѣды; въ тѣхъ же тюрьмахъ, гдѣ нѣтъ церквей, устроены молитвенныя комнаты. Въ нѣкоторыхъ тюрьмахъ арестанты обучались церковному пѣнію и изъ нихъ образовались при богослуженіи церковныя хоры, а въ губернской тюрьмѣ, двухъ исправительныхъ отдѣленіяхъ и нѣкоторыхъ уѣздныхъ тюрьмахъ производилось обученіе чтенію, писму и счетоводству въ особо устроенныхъ для сего школахъ. Во многихъ тюрьмахъ, а также въ двухъ арестантскихъ отдѣленіяхъ имѣются, устроенныя на экономическія суммы тюремнаго комитета, его отдѣленій и попочетельствъ надъ исправительными отдѣленіями—библіотеки изъ собранія религіозно-нравственныхъ книгъ, которыя и выдавались для чтенія заключеннымъ.

**7. Арестантскія помѣщенія.** Помѣщенія для арестуемыхъ по приговорамъ мировыхъ судей, земскихъ начальниковъ, мировыхъ и уѣздныхъ сѣздовъ, имѣющіяся въ г. Харьковѣ и въ каждомъ изъ уѣздныхъ городовъ губерніи, находятся, въ большинствѣ случаевъ, въ принадлежащихъ земству домахъ; кормовыя деньги заключеннымъ выдавались отъ земства, смотря по мѣстнымъ условіямъ, въ размѣрѣ отъ 10 до 12 коп. въ сутки на человѣка. Со стороны земскихъ управъ и избираемыхъ попочетельствъ за ними имѣлось надлежащее наблюденіе.

**8. Полицейскія арестантскія.** Въ находящихся при полицейскихъ управленіяхъ арестныхъ помѣщеніяхъ состояло заключенныхъ къ 1 Января 1895 г. 31 муж. и 5 жен.; вновь поступило въ теченіе года 5,432 муж. и 912 жен.; выбыло въ тотъ же періодъ времени 5,421 муж. и 905 жен. и къ 1 Января 1896 года осталось 42 муж. и 12 жен. При станovýchъ квартирахъ арестныхъ помѣщеній не имѣется, почему лица, арестуемая по постановленіямъ полиціи и судебныхъ слѣдователей, содержатся при арестантскихъ камерахъ волостныхъ и сельскихъ правленій.

**9. Приютъ для малолѣтнихъ преступниковъ.** Въ находящемся въ Харьковскомъ уѣздѣ приютѣ для малолѣтнихъ преступниковъ, содержимомъ на средства Харьковскаго Общества исправительныхъ приютовъ, призрѣвалось въ теченіе года 71 человѣкъ малолѣтнихъ преступниковъ, изъ коихъ въ теченіе года выбыло 16 чел. и къ 1 Января 1896 года осталось 55 чел.

Общество имѣетъ для означеннаго приюта движимое и недвижимое имущество, стоимостью до 72,317 руб. 65 коп.

Съ 1890 года при приютѣ, съ разрѣшенія Министра Земледѣлія и Государственныхъ Имуществъ, состоитъ школа садоводства, огородничества и хмѣлеводства 2-го разряда, въ которой въ 1895 году обучалось 21 ученикъ. Изъ остальныхъ же 50 воспитанниковъ—25 обучались спеціально столярному мастерству и 25 сапожному мастерству.

Въ 1895 году содержаніе приюта обошлось въ 14,556 руб. 82 к., при чемъ среднимъ числомъ содержаніе каждаго воспитанника стоило 173 руб. 89 коп.

Расходы этотъ были покрываемы годовыми членскими взносами, личными пожертвованіями, процентами на капиталъ Общества, сборомъ съ лотерей-аллегрій, доходами отъ фермы и работъ приютскихъ мастерскихъ и субсидіями со стороны казны и земствъ.



Улучшенія въ заведеніи въ 1895 году были сдѣланы въ связи съ его текущими потребностями: увеличены древесные питомники и сдѣланы посадки деревьевъ, произведены ремонты помѣщеній воспитанниковъ, бани и другихъ зданій, а въ цѣляхъ воспитательныхъ обращено было особое вниманіе по надзору за выполняющими изъ пріюта воспитанниками.

*10. Губернскій Почетный о тюрьмахъ Комитетъ и его отдѣленія.* Оборотъ суммъ Харьковскаго Губернскаго Почетнаго о тюрьмахъ Комитета и его уѣздныхъ отдѣленій въ 1895 году выражался слѣдующими цифрами: къ 1-му Января 1895 года оставалось 10,355 р. 59 к., изъ коихъ въ государственныхъ бумагахъ—2,233 р. и наличными деньгами—8,122 р. 59 коп. Въ 1895 году поступило суммъ: казенныхъ—39,449 р. 28 к. и частныхъ 12,941 р. 45 к. итого 52,390 р. 73 к., а всего съ остаткомъ отъ предшествующаго года—62,746 р. 32 к. Въ тотъ-же періодъ времени израсходовано: казенныхъ суммъ—29,249 р. 58 к. и частныхъ 16,188 р. 20 к., а всего 45,437 р. 78 к. и къ 1 Январю 1896 года оставалось—17,308 р. 54 к., изъ коихъ въ государственныхъ билетахъ—3,233 р. и наличными деньгами—14,075 р. 54 к.

**Пожары.** Всѣхъ пожаровъ въ губерніи въ 1895 г. было 1,106, изъ числа которыхъ на города приходилось 157, съ убыткомъ на сумму 1,226,705 руб., и на селенія въ уѣздахъ 949, съ убыткомъ на сумму 930,168 руб. По сравненію съ предшествовавшимъ годомъ (966 пожаровъ съ убыткомъ на 920,789 руб.), въ 1895 году пожаровъ было болѣе на 140, а убытокъ увеличился на 1,236,084 рубли. Такое увеличеніе убытковъ, причиненныхъ пожарами въ описываемомъ году, въ сравненіи съ предшествовавшимъ годомъ, объясняется случайными причинами, а именно: болѣею цѣнностію сгорѣвшаго имущества. Такъ, въ г. Харьковѣ сгорѣли московскіе ряды съ мануфактурнымъ товаромъ, чѣмъ причинено убытка до милліона рублей, и мельница куна Компаніеца, стоившая 70,000 рублей. Затѣмъ, въ Лебединскомъ уѣздѣ, въ с. Бобровомъ, сгорѣла мельница генерала Анненкова, чѣмъ причинено убытка до 40,000 р., и въ томъ же уѣздѣ уничтоженъ пожаромъ хлѣбъ и земледѣльческія орудія въ имѣніи землевладѣльца Ковалевскаго, на сумму 20,430 руб. Такимъ образомъ только четыре пожара причинили убытка до 1,130,000 руб. Большая часть пожаровъ, бывшихъ въ 1895 году, выпадаетъ на долю сельскаго населенія, живущаго скученно, подъ соломою и не особенно внимательно относящагося къ соблюденію мѣръ предосторожности. Самое большее число пожаровъ—173 было въ Харьковскомъ уѣздѣ, 111—въ Старобѣльскомъ, 95 въ Лебединскомъ, 88—въ Зміевскомъ, 85—въ Сумскомъ, 80—въ Кушнскомъ, 78—въ Изюмскомъ, по 76—въ Валковскомъ и Богодуховскомъ, 47—въ Ахтырскомъ и 40—въ Волчанскомъ. По количеству убытковъ, причиненныхъ пожарами, большая доля таковыхъ выпала на Харьковскій уѣздъ, въ которомъ истреблено пожарами разнаго имущества на 251,418 руб.; затѣмъ слѣдуютъ: Сумскій уѣздъ, пострадавшій отъ пожаровъ на 162,238, Лебединскій—на 109,465 руб., Старобѣльскій—на 95,795 руб., Кушнскій—на 58,230 р. Менѣе же всѣхъ уѣздовъ пострадалъ Валковскій, а именно на 19,873 руб. По временамъ года число пожаровъ распредѣляется въ слѣдующемъ порядкѣ: большее число пожаровъ—472 было въ лѣтнее время, затѣмъ слѣдуютъ пожары осенніе—267, весенніе—214 и, наконецъ, пожары зимніе—153. По причинамъ, отъ которыхъ произошли пожары, они распредѣляются въ такомъ порядкѣ: наибольшее число пожаровъ—432 произошло отъ неосторожнаго обращенія съ огнемъ; затѣмъ слѣдуютъ пожары отъ причинъ, оставшихся въ точности не выясненными—365, отъ дурнаго устройства печей и трубъ—180, отъ поджоговъ—112 и отъ молніи—17. Для предупрежденія и прекращенія пожаровъ принимаются слѣдующія мѣры: внушается населенію о необходимости посадки и поддержанія деревьевъ вокругъ жилищъ и во дворахъ, о строгомъ надзорѣ за дѣтьми и о соблюденіи предосторожностей отъ огня. Имѣется наблюденіе за точнымъ содержаніемъ ночныхъ карауловъ въ селеніяхъ; запрещается куреніе на улицахъ и другихъ небезопасныхъ мѣстахъ; наблюдается за выбрасываніемъ золы въ безопасныя въ пожарномъ отношеніи мѣста и проч. Въ видахъ же успѣшнаго тушенія пожара наблюдаются какъ за исправнымъ содержаніемъ пожарныхъ командъ и быстрымъ прибытіемъ ихъ на мѣсто пожара, такъ и за тѣмъ, чтобы жители своевременно являлись для тушенія пожаровъ съ тѣми огнегасительными снарядами, которые положены по распоряженію. Содержаніе пожарной части въ городахъ находится въ довольно исправномъ состояніи: въ 17 городахъ имѣются пожарныя команды въ составѣ 362 человекъ пожарныхъ служителей при 298 лошадахъ и 1,160 пожарныхъ инструментахъ. На поддержку и на содержаніе пожарныхъ обозовъ и команды въ теченіе года израсходовано 104,438 р. 96 к., изъ коихъ одинъ Харьковъ на содержаніе 4-хъ пожарныхъ командъ расходуетъ 58,097 р. 53 коп.

**Народныя бѣдствія.** Кромѣ пожаровъ, эпидемій и эпизоотій, свѣдѣнн о которыхъ помѣщены въ соответствующихъ статьяхъ этого обзорѣнн, наиболѣе значительный вредъ населенію губерніи причиненъ въ 1895 г. градобитіями. Больше другихъ отъ градобитій пострадалъ Богодуховскій у., гдѣ выбито градомъ озимыхъ и яровыхъ хлѣбовъ 1,933 дес., затѣмъ въ Ахтырскомъ у. выбито градомъ—1,600 дес., въ Валковскомъ у.—750 дес., въ Сумскомъ—650 дес., въ Изюмскомъ—600 дес., въ Харьковскомъ—573 дес., въ Купянскомъ—500 дес., въ Лебединскомъ—390 дес. и Зміевскомъ—156 дес.

**Врачи.** Всѣхъ врачей въ Харьковской губерніи въ 1895 году было 362, въ томъ числѣ: служащихъ 314 и вольнопрактикующихъ 48. При населеніи губерніи, равномъ 2,634,846 д. об. п., на одного врача приходится 7278 д., за исключеніемъ же 38 врачей военнаго вѣдомства, на каждаго изъ остальныхъ 331 врача—7,302 д. обоего пола.

Въ г. Харьковѣ числилось 225 врачей, а именно: служащихъ 189 и вольнопрактикующихъ 36 (въ томъ числѣ 3 женщины-врача). При 200,000 д. об. п. жителей г. Харькова, на каждаго врача приходится 888 д., за исключеніемъ же 27 военныхъ врачей,—1,010. Всѣ служащіе врачи г. Харькова распределяются слѣдующимъ образомъ: А) Министерства Внутреннихъ Дѣлъ—46, въ томъ числѣ: а) по врачебному отдѣленію—2, б) городскихъ врачей—4, в) уѣздный врачъ—1, г) въ вѣдѣніи губернской земской управы—14, д) въ вѣдѣніи городской управы—20, е) почтоваго вѣдомства—1, ж) при лечебницѣ медицинскаго Общества и частныхъ лечебницахъ—4; Б) Министерства Народнаго Просвѣщенія—103; В) вѣдомства Императрицы Маріи и общины „Краснаго Креста“—7; Г) военнаго вѣдомства—27; Д) Министерства Путей Сообщенія—4 и Е) духовнаго вѣдомства—2. Нѣкоторые изъ этихъ врачей служили въ одно и то же время въ разныхъ вѣдомствахъ и учрежденіяхъ.

Въ остальныхъ городахъ и уѣздахъ губерніи числилось 137 врачей, изъ коихъ 125 служащихъ и 12 вольнопрактикующихъ (въ томъ числѣ 3 женщины-врача). Служащіе врачи распределялись слѣдующимъ образомъ: А) Министерства Внутреннихъ Дѣлъ—108, въ томъ числѣ: а) городскихъ врачей—5, б) уѣздныхъ—10, в) въ вѣдѣніи уѣздныхъ земскихъ управъ—74, г) при сахарныхъ заводахъ и экономіяхъ—17 и д) при исправительныхъ арестантскихъ отдѣленіяхъ—2; Б) Министерства Народнаго Просвѣщенія—2; В) военнаго вѣдомства—11; Г) Министерства Путей Сообщенія—3 и Д) государственнаго коннозаводства—1. Изъ 74 земскихъ врачей, 13 изъ нихъ завѣдывали городскими больницами, а 6 въ то же время состояли городскими врачами, нѣкоторые же служили еще въ другихъ вѣдомствахъ и учрежденіяхъ.

Всѣхъ фельдшеровъ, фельдшерницъ, повивальныхъ бабокъ и оснотрипвателей было 984, въ томъ числѣ фельдшеровъ гражданскаго вѣдомства 536 (изъ нихъ—17 ветеринарныхъ), военнаго вѣдомства—130, фельдшерницъ—6, повивальныхъ бабокъ 270 и оснотрипвателей—42.

### Больницы.

Названіе городовъ и уѣздовъ.	Число больницъ,	Число кроватей.	Число полубольничныхъ и больничныхъ,	Число умершихъ.
Г. Харьковъ . . . . .	6	797	12,850	899
Харьковскій уѣздъ . . . . .	1	28	253	15
Ахтырскаго . . . . .	5	110	1,037	60
Богодуховскаго . . . . .	4	83	960	42
Валковскаго . . . . .	2	47	423	27
Волчанскаго . . . . .	4	76	1,012	37
Зміевскаго . . . . .	3	65	361	28
Изюмскаго . . . . .	3	72	928	62
Купянскаго . . . . .	3	64	836	34
Лебединскаго . . . . .	2	37	409	19
Старобѣльскаго . . . . .	7	58	615	22
Сумскаго . . . . .	6	112	1,679	95
<b>Итого . . . . .</b>	<b>46</b>	<b>1,549</b>	<b>21,363</b>	<b>1,340</b>



## Въ томъ числѣ:

	Число больныхъ.	Число кроватей.
1) Губернскаѣ женская больница съ психіатрическимъ отдѣленіемъ . . . . .	1	405
2) Земскихъ городскихъ больницъ . . . . .	14	456
3) Больницъ городского управленія . . . . .	2	330
4) Сельскихъ больницъ . . . . .	16	160
5) Родильный земскій пріютъ съ гинекологическимъ отдѣленіемъ . . . . .	1	18
6) Лечебница Харьковскаго медицинскаго Общества . . . . .	1	8
7) Больницъ при тюремныхъ замкахъ . . . . .	11	172
Итого . . . . .	46*	1,549

Всѣхъ ветеринаровъ въ Харьковской губерніи было—68. Въ г. Харьковѣ числится 32, а именно: правительственныхъ—4, земскихъ—1, городского управленія—2, военного вѣдомства—2, государственнаго коннозаводства—1, ветеринарнаго института—15 и вольнопрактикующихъ—7 (цифра непостоянная). Въ уѣздныхъ городахъ и уѣздахъ состояло 36 ветеринаровъ: правительственный—1, земскихъ 15, военного вѣдомства—6, государственнаго коннозаводства—8 и вольнопрактикующихъ—6. (цифра непостоянная).

**Аптеки.** Всѣхъ аптекъ въ губерніи было 54, въ томъ числѣ вольныхъ 48 и безъ права вольной продажи лекарствъ 6. Вольныя аптеки находились: а) въ городахъ: Харьковѣ—15\*\*, Ахтыркѣ—2, Богодуховѣ—1, Вышахъ—1, Волчанскѣ—1, Змиевѣ—1, Изюмѣ—1, Кушнискѣ—1, Лебединѣ—1, Старобѣльскѣ—1 и въ Сумахъ—2; б) въ заштатныхъ городахъ: въ Славянскѣ—2\*\*\*, Бѣлопольѣ—1, Чугуевѣ—1 и въ Краснокутскѣ—1; въ селахъ: Сватовой-Лучкѣ (Ново-Екатеринославъ)—1, Барвенковѣ—1, Бѣловодскѣ—1, Алексѣевѣ—1, Новой Водолагѣ—1, Печенѣгахъ—1, Боромлѣ—1, въ с. Банной (временная, на лѣтній сезонъ)—1, Люботинѣ—1, с. Семеновѣ (она-же Рыжовѣ)—1, с. Тернахъ—1 и въ Алексѣевкѣ—1.

Изъ 46 вольныхъ аптекъ на долю сельскихъ относится 11 (въ селахъ: Новой-Водолагѣ, Котельнѣ, Мерефѣ, Тарановкѣ, Тернахъ, Печенѣгахъ, Боромлѣ, Балаклѣ, с. Банной, Люботинѣ и Семеновѣ).

Аптекарскихъ магазиновъ числилось 14, а именно: въ г. Харьковѣ—8, въ уѣздныхъ городахъ: въ Ахтыркѣ—1, Лебединѣ—1, Изюмѣ—1, Славянскѣ—1 и въ Сумахъ—2.

Всѣхъ рецептовъ, съ ихъ повтореніями, записано 352,453, изъ коихъ въ г. Харьковѣ—274,996. Принимая наличное населеніе губерніи равнымъ—2,634,846 д. об. п., одна аптека приходится на 53,772 ч.; для Харькова же, съ населеніемъ въ 200,000 д. об. п., на каждую аптеку приходится 13,333 ч.

**Врачебная дѣятельность.** Дѣятельность врачей гражданскаго вѣдомства состояла, кромѣ подавій медицинскаго пособія заболѣвшимъ, въ исполненіи обязанностей по части судебно-медицинской, медико-полицейской и санитарной.

Въ подавій медицинскаго пособія больнымъ, дѣятельность врачей можетъ быть въ нѣкоторой степени выражена слѣдующими цифрами, взятыми изъ представленныхъ врачами годовыхъ отчетовъ: 1) больныхъ, пользовавшихся во всѣхъ больницахъ губерніи, значилось 27,817 (ум. 1,475 или 5,3%) и внѣ больницъ 1,144,138 (ум. 16,372 или 1,44%). Всего же больныхъ во всей губерніи зарегистрировано 1,171,955, изъ которыхъ умерло 17,847 (или 1,53%\*\*\*). Въ судебно-медицинской, медико-полицейской и санитарной частяхъ принимали участіе преимущественно штатные врачи. Въ теченіе 1895 года составлено ими и получило законное направленіе 2,420 актовъ, въ томъ числѣ: на основаніи 345 ст. уст. угол. судопр.—18, на основаніи 355 ст. уст. угол. судопр.—54 и на основаніи 368 ст. 1 ч. X т. св. закон. гражд. (изд. 1857 г.)—28; освидѣтельствовано лицъ на право полученія пенсій и единовременнаго выкупа—10.

\* Сюда не вошли приемные покои и нѣкоторыя больницы, а именно: земскіе приемные покои (22)—на 79 кроватей, больницы (10) при учебныхъ заведеніяхъ—на 192 кр., частная лечебница (8)—на 66 кроватей, лечебница при фабрикахъ и заводахъ (23)—на 282 кр., и приемные при нихъ покои (8)—на 28 кр., желѣзнодорожная лечебница (2)—на 35 кр., государственнаго коннозаводства (1)—на 27 кр. и военного вѣдомства (25)—на 675 кр.

\*\* Кромѣ того, 2 аптечныхъ отдѣленія (изъ нихъ одно закрыто въ Іюль с. г.) и неоконченная аптека.

\*\*\* Кромѣ того, 1 аптечное отдѣленіе.

\*\*\*\* Сюда не вошли 10,886 больныхъ арестантовъ, изъ которыхъ пользовавшихся въ больницахъ было 1,219 (ум. 52) и внѣ больницъ 9,667—62.



ныхъ пособій 69; всѣхъ судебно-медицинскихъ вскрытій мертвыхъ тѣлъ произведено 253; освидѣтельствовано въ судебно-медицинскомъ отношеніи живыхъ людей — 1,756, химико-микроскопическихъ изслѣдованій произведено—152. Врачебно-полицейскихъ осмотровъ по надзору за явной и тайной проституціей сдѣлано—25,776. Въ санитарномъ отношеніи были осматриваемы промышленныя и торговыя заведенія, рынки, площади, гостиницы, рестораны, хлѣбныя, булочныя заведенія, съ обращеніемъ особеннаго вниманія на тѣ предметы, которые могли имѣть дурное вліяніе на состояніе частнаго и общественнаго здравія. Ко всему этому слѣдуетъ еще присоединить занятія врачей въ воинскихъ приеутствіяхъ, въ засѣданіяхъ въ судебныхъ учрежденіяхъ, въ специальныхъ комиссіяхъ.

Согласно городскому положенію, Харьковское *городское общественное управленіе*, по отношенію къ народному здравію, принимало и въ 1895 году, по примѣру прошлыхъ лѣтъ, необходимыя мѣры какъ для подавленія существовавшихъ инфекціонныхъ болѣзней, такъ и вообще для предупрежденія развитія прочихъ болѣзней.

Въ вѣдѣніи городского управленія, для дезинфекціонныхъ работъ и другихъ санитарныхъ мѣропріятій, кромѣ санитарнаго врача, находятся санитарный полицейскій надзиратель и низшій санитарный персоналъ. Кромѣ того, въ двухъ участкахъ города, занимающихъ самыя бѣднѣйшія кварталы, существуютъ два участковыхъ городскихъ врача, при каждомъ же участкѣ имѣется амбулаторія для подаванія бесплатной медицинской помощи.

Главнѣйшія инфекціонныя болѣзни въ этомъ году были: дифтеритъ, скарлатина, брюшной тифъ, возвратный тифъ, сыпной тифъ, коклюшъ и инфлюэнца. Болѣзни эти не получали, однако же, значительнаго развитія. Предупредительная дезинфекція производилась въ такихъ помѣщеніяхъ, гдѣ бываетъ скопленіе по преимуществу бѣднаго люда (арестантскія помѣщенія, ночлежныя пріюты и т. п.).

Главнѣйшія же мѣры для предупрежденія развитія вообще заразныхъ болѣзней состояли въ санитарныхъ осмотрахъ частныхъ дворовъ и жилищъ, ночлежныхъ пріютовъ, въ осмотрахъ и изслѣдованіи нищевыхъ продуктовъ, водопроводной воды и др.

Въ 1895 году *водопроводъ* снабжался смѣсью водъ ключей и буровыхъ скважинъ различныхъ водоносныхъ слоевъ.—Изслѣдованіе физическихъ свойствъ водопроводной воды производилось ежедневно санитарнымъ врачомъ, химическій же ея составъ опредѣлялся въ городской санитарной лабораторіи особо приглашеннымъ для этой цѣли химикомъ. Опредѣленіе физическихъ свойствъ показало, что вода въ продолженіи года имѣла зеленоватый цвѣтъ и была мутновата; химическій же составъ ея былъ непостояненъ и зависѣлъ отъ комбинаціи водъ источниковъ: амміакъ наблюдался только въ видѣ едва замѣтныхъ слѣдовъ, азотистая же кислота—весьма рѣдко и въ такомъ же ничтожномъ количествѣ (слѣды); азотная кислота встрѣчалась ежедневно, около одного миллиграма на литръ, по временамъ же количество ея увеличивалось; содержаніе хлора было небольшое, иногда же количество его также увеличивалось, что всегда совпадало съ повышеніемъ количества азотной кислоты; плотный остатокъ паичаще наблюдался въ количествѣ отъ 0,5 до 0,3 (въ литръ воды).

Участіе *земства* въ народномъ здравіи сосредоточивалось преимущественно на дѣятельности уѣздныхъ земствъ, губернскае же земство ограничивалось завідываніемъ губернской земской больницы, повивальнымъ училищемъ, фельдшерской школой и богадѣльней.—Больныя всѣхъ земскихъ городскихъ и сельскихъ больницъ находились въ непосредственномъ завідываніи земскихъ врачей, при пріемныхъ же покояхъ и лечебныхъ пунктахъ состояли опытные фельдшера и повитухи, которые, имѣвъ съ собой прививателями, занимались подъ наблюденіемъ врачей и оспопрививаніемъ. Участковые врачи въ опредѣленные дни объѣзжали свой участокъ, какъ для подаванія медицинской помощи, въ особенноти въ важныхъ случаяхъ, такъ и для контроля низшаго медицинскаго персонала.

**Эпидемическія и заразныя болѣзни.** Слѣдствія объ *эпидемическихъ и заразныхъ болѣзняхъ*, оказавшихъ вліяніе на народное здравіе въ 1895 году, могутъ быть представлены въ слѣдующихъ числахъ:

	Пользовано.	Умерло.	% смертности.
1. Оспа . . . . .	710	77	10,8
2. Скарлатина . . . . .	12,092	2,141	17,7
3. Дифтеритъ . . . . .	7,209	2,193	30,4
4. Корь . . . . .	8,500	687	8,08
5. Коклюшъ . . . . .	16,358	788	4,82

	Пользовано.	Умерло.	% смертности.
6. Гриппъ . . . . .	21,213	505	2,38
7. Тифы . . . . .	15,787	1,151	7,35
8. Кровавый поносъ . . . . .	8,245	763	9,25
9. Заушница . . . . .	4,914	25	0,51
10. Гнойное воспаление глазъ . . . . .	4,341	—	—
11. Венерическія болѣзни . . . . .	23,059	72	0,31
12. Бугорчатка . . . . .	5,271	1,021	19,37
13. Малирия . . . . .	138,532	131	0,09
14. Скорбутъ . . . . .	471	3	0,63
Итого . . . . .	266,702	9,557	3,58

а) *Дифтеритъ*—Въ теченіе всего времени, отъ начала эпидемическаго распространенія этой болѣзни и введенія правильной ея регистраціи (въ 1878 году), заболѣваемость и смертность отъ дифтерита могутъ быть выражены въ слѣдующихъ числахъ —

Въ 1878 г.	заболѣло	15,432	умерло	5,000	% смертности	30,00
" 1879 "	"	19,517	"	6,886	"	35,03
" 1880 "	"	18,277	"	7,200	"	39,03
" 1881 "	"	9,100	"	3,971	"	43,60
" 1882 "	"	8,390	"	2,903	"	34,60
" 1883 "	"	4,941	"	1,566	"	31,60
" 1884 "	"	4,082	"	1,227	"	30,03
" 1885 "	"	4,709	"	1,574	"	33,42
" 1886 "	"	5,898	"	2,208	"	37,09
" 1887 "	"	9,360	"	3,248	"	34,70
" 1888 "	"	8,817	"	3,973	"	45,06
" 1889 "	"	9,217	"	3,108	"	33,72
" 1890 "	"	8,983	"	3,140	"	34,93
" 1891 "	"	7,201	"	2,399	"	33,31
" 1892 "	"	6,278	"	2,054	"	32,71
" 1893 "	"	4,830	"	1,929	"	39,93
" 1894 "	"	6,491	"	2,253	"	34,70
" 1895 "	"	7,209	"	2,193	"	30,40
Итого.	158,732	"	56,892	"	35,87	

Отсюда видно, что заболѣваемость и смертность отъ дифтерита въ 1895 году была сравнительно нѣсколько слабѣе.

Слѣдующая таблица показываетъ степень распространенія и напряженія дифтерита по уѣздамъ:

	Пользовано.	Умерло.	% смертности
Г. Харьковъ . . . . .	842	86	10,21
Харьковскій уѣздъ . . . . .	599	175	29,21
Ахтырскій . . . . .	270	45	16,60
Богодуховскій . . . . .	141	37	26,24
Валковскій . . . . .	269	69	25,61
Волчанскій . . . . .	258	85	32,94
Зміевскій . . . . .	737	248	33,64
Измюмскій . . . . .	960	305	31,77
Купянскій . . . . .	725	137	18,89
Лебединскій . . . . .	376	138	36,50
Старобѣльскій . . . . .	1,739	792	45,54
Сумскій . . . . .	293	76	25,93
Итого . . . . .	7,209	2,193	30,42

Изъ этой таблицы видно, что наибольшее число дифтеритныхъ больныхъ было въ Старобѣльскомъ уѣздѣ—(1,739), затѣмъ въ Измюмскомъ—(960), въ г. Харьковѣ—(842), Зміевскомъ уѣздѣ—(737), Купянскомъ—(725), Харьковскомъ—(599), Лебединскомъ—(376), Сумскомъ—(293), Ахтырскомъ—(270), Валковскомъ—(269), Волчанскомъ—(258) и въ Богодуховскомъ—(141). По числу же умершихъ первое мѣсто занимаетъ Старобѣльскій уѣздъ—(792), затѣмъ слѣдуетъ Измюмскій—(305), Зміевскій—

(248), Харьковскій—(175), Лебединскій—(138), Купинскій—(137), г. Харьковъ—(86), Волчанскій уѣздъ—(85), Сумскій—(76), Валковскій—(69), Ахтырскій—(45) и Богодуховскій—(37).

Главнѣйшія мѣры къ предупрежденію развитія и прекращенію дифтерита въ губерніи состояли, какъ и въ прошлые годы, въ поданіи больнымъ медицинской помощи мѣстнымъ медицинскимъ персоналомъ, въ изоляціи и дезинфекціи, а также въ примѣненіи мѣръ, изложенныхъ въ наставленіи Медицинскаго Совѣта. Въ г. Харьковѣ, при дѣтской городской больницѣ, для дифтеритныхъ дѣтей, имѣется особое отдѣленіе, куда принимаются иногда и взрослые, которые преимущественно лѣчатся въ общихъ больницахъ. Кроме того, для леченія больныхъ дифтеритомъ примѣнялась противодифтеритная сыворотка.

б) *Тифы.*—Всѣхъ тифозныхъ больныхъ въ губерніи было 15,787, изъ которыхъ умерло 1,151, или 7,3%. Наибольшее число случаевъ заболѣваній относится къ брюшной формѣ тифа, которой подверглось 8,450 больныхъ и изъ нихъ умерло 709, или 8,3%; затѣмъ,—къ сыпной формѣ (заболѣло 4,098, умерло 284, или 6,9%), неопредѣленной (2,409 больныхъ, умерло 130, или 5,3%) и, наконецъ,—возвратному (изъ 678 больныхъ умерло 28, или 4,1%). Сравнительно съ прошлымъ годомъ, число заболѣваній тифомъ нѣсколько уменьшилось.

Наибольшее число тифозныхъ больныхъ падаетъ на Сумскій уѣздъ (заб. 2,669, ум. 155); затѣмъ—на Лебединскій (заб. 2,022, ум. 253), Ахтырскій (заб. 1,823, ум. 96), Зміевскій (заб. 1,499, ум. 81), Харьковскій (заб. 1,336, ум. 71), Валковскій (заб. 1,200, ум. 76), Богодуховскій (заб. 1,140, ум. 75), Волчанскій (заб. 1,133, ум. 93), Изюмскій (заб. 936, ум. 74), г. Харьковъ (заб. 811, ум. 46), Старобѣльскій уѣздъ (заб. 655, ум. 93) и Купинскій (заб. 623, ум. 38).

Изъ отчетовъ врачей видно, что главнѣйшею причиною появленія и распространенія тифа были тѣ же обстоятельства, что и въ предыдущіе годы: а) заносъ болѣзни возвращающимися изъ заработковъ рабочими, сокрытіе жителями больныхъ и несоблюденіе ими медико-полицейскихъ мѣръ; б) скученность и бѣдность населенія, дурного качества вода и пища, тѣсныя, сырыя и загрязненныя, нѣрѣдко на низменной и болотистой мѣстности, жилища и т. п. Общія профилактическія мѣры противъ этой болѣзни были тѣ же, какъ и въ прошлые годы: очистка загрязненныхъ мѣстъ, предохраненіе жителей отъ употребленія негодной воды и пищи, примѣненіе дезинфекціи, изоляціи и наибольшее сосредоточеніе медицинской помощи въ зараженныхъ мѣстахъ.

—в) *Оспенныхъ больныхъ* въ губерніи было 710, изъ которыхъ умерло 77 или 10,9%. Сравнительно съ прошлымъ годомъ заболѣваемость и процентъ смертности нѣсколько уменьшились. Наибольшее число г. больныхъ было въ Волчанскомъ уѣздѣ (заб. 306, ум. 37), Изюмскомъ (заб. 72), г. въ Харьковѣ (заб. 72, ум. 4), въ Богодуховскомъ уѣздѣ (заб. 58, ум. 7), Старобѣльскомъ (заб. 48, ум. 17), Ахтырскомъ (заб. 41, ум. 1), Харьковскомъ (заб. 40, ум. 1), Сумскомъ (заб. 32, ум. 1), Лебединскомъ (заб. 24, ум. 9), Валковскомъ (заб. 9), Зміевскомъ (заб. 5) и въ Купинскомъ (заб. 3).

Изъ свѣдѣній, доставленныхъ во врачебное отдѣленіе, видно, что: а) новорожденныхъ дѣтей было 135,444, б) въ теченіе отчетнаго года вакцинировано 101,714 и в) умерло безъ привитія оспы 13,299. Слѣдовательно, осталось безъ привитія оспы 20,431 дитя, что составляетъ 75,09%. Сравнивая эту послѣднюю цифру съ таковою же за 1895 годъ (75,65%), находимъ, что оспопрививаніе въ 1896 году производилось, повидимому, съ бѣльшимъ успѣхомъ.—Оспопрививаніемъ занимались, подъ руководствомъ городскихъ, уѣздныхъ и земскихъ врачей, оспопрививатели и повитухи, преимущественно же земскіе фельдшера. Число всѣхъ оспопрививателей было 328, изъ коихъ: 255 фельдшера, 31 повивальная баба и 42 оспопрививателя. Въ г. Харьковѣ, при дѣтской городской больницѣ имѣется особый оспопрививательный кабинетъ для безплатнаго оспопрививанія; въ теченіе 1895 года была привита въ немъ оспа 883 дѣтямъ. Оспопрививаніе производилось здѣсь исключительно телячьимъ детритомъ. Кроме того, вольнопрактикующимъ оспопрививателемъ оспы была привита 387 дѣтямъ.

г) Всѣхъ *венерическихъ* больныхъ въ 1895 году зарегистрировано было 23,059, изъ нихъ умерло 72, или 0,31%. Цифра эта значительно меньше дѣйствительной, такъ какъ очень многіе больные у врачей не лечатся, а обращаются нѣрѣдко къ мѣстнымъ фельдшерамъ, знахарямъ и др.

Наибольшее число венерическихъ больныхъ было пользовано въ Харьковскихъ больницахъ—2,086; затѣмъ въ слѣдующихъ уѣздныхъ больницахъ: Сумскихъ (240), Купинскихъ (200), Изюмскихъ (180), Валковскихъ (135), Волчанскихъ (119), Зміевскихъ



(116), Ахтырскихъ (114), Богодуховскихъ (113), Старобѣльскихъ (105) и Лебединскихъ (67).

По числу же всѣхъ больныхъ, города и уѣзды (за исключеніемъ г. Харькова, въ которомъ зарегистрировано 3,839 больныхъ), въ отношеніи распространенія венерической болѣзни, располагаются въ слѣдующемъ порядкѣ: Кулинскій (4,604), Старобѣльскій (4,508), Волчанскій (1,819), Сумскій (1,510), Лебединскій (1,475), Зміевскій (1,345), Харьковскій (1,301), Изюмскій (1,218), Валковскій (524), Богодуховскій (468) и Ахтырскій (448).

Что касается причинъ появленія и распространенія сифилиса, то изъ отчетовъ врачей видно, что городское населеніе, какъ и прежде, заражалось преимущественно черезъ проституцію (тайную и регистраваную), кормилицъ, прислугу, совместное съ зараженными сожительство, отчасти же черезъ бракъ съ зараженными субъектами; сельское же населеніе, въ которомъ обыкновенно чаще встрѣчаются вторичныя и третичныя формы сифилиса, заражается черезъ заносъ сифилитическихъ болѣзней рабочими, нижними воинскими чинами, а также черезъ браки, совместное сожительство, общеніе съ зараженными и т. п. (уѣзды Старобѣльскій, Харьковскій, Изюмскій, Лебединскій, Волчанскій, Кулинскій, Сумскій, Зміевскій и Валковскій).

Для леченія венерическихъ больныхъ въ г. Харьковѣ имѣются особыя (на 179 кроватей) отдѣленія: въ губернской земской больницѣ (на 100 кроватей \*), въ городской больницѣ (на 49 кроватей \*) и въ открытой въ началѣ 1883 г. особой частной больницѣ (на 30 кроватей); эта послѣдняя служитъ исключительно для леченія занесенныхъ въ списки проститутковъ.

Врачебно-полицейскія мѣры для предупрежденія распространенія венерическихъ болѣзней въ 1895, какъ и въ прошломъ году, главнымъ образомъ, состояли также въ наблюденіи за проституціей. Всѣхъ публичныхъ домовъ и домовъ свиданій въ губерніи числится 27, изъ коихъ въ г. Харьковѣ 19; проститутковъ въ нихъ было 224, изъ которыхъ въ г. Харьковѣ 175. Женщинъ, задержанныхъ по подозрѣнію въ тайной проституціи, значилось 428. Въ теченіе года для обнаруженія венерической болѣзни сдѣлано 25,776 осмотровъ и по осмотру отпущено въ больницу на излеченіе 264 больныхъ проститутковъ; женщинъ же, не внесенныхъ въ списки проститутковъ—67.

Кромѣ того, производились осмотры на фабрикахъ, заводахъ, въ мѣстахъ заключенія и въ воинскихъ командахъ; осмотрамъ также подвергались иногда возвращающіеся изъ заработковъ рабочіе, отпускные нижніе чины и др.

д) *Малярія*.—По числу заболѣвшихъ, болѣзнь эта занимаетъ первое мѣсто въ ряду другихъ болѣзней. Всѣхъ больныхъ этою болѣзнію зарегистрировано 138,532 (ум. 131 или 0,09%), что составляетъ около 11,82% всѣхъ больныхъ вообще. Наибольшее число больныхъ значилось въ Сумскомъ уѣздѣ (заб. 29,447, ум. 20), Ахтырскомъ (заб. 18,319, ум. 3), Старобѣльскомъ (заб. 15,329, ум. 27), Харьковскомъ (заб. 13,362, ум. 1), Богодуховскомъ (заб. 12,782, ум. 16), Зміевскомъ (заб. 11,591, ум. 5), Изюмскомъ (заб. 10,651, ум. 1), Лебединскомъ (заб. 8,475, ум. 39), Кулинскомъ (заб. 6,293, ум. 18), Валковскомъ (заб. 5,430), Волчанскомъ (заб. 4,842) и въ г. Харьковѣ (заб. 2,011).

Болѣзнь эта періодически наблюдалась въ продолженіе цѣлаго года, но чаще въ весенніе мѣсяцы, при наступленіи сырой и ненастной погоды; въ низменныхъ же и болотистыхъ мѣстахъ малярія составляетъ господствующую болѣзнь. Большинство умершихъ принадлежитъ къ случаямъ тяжелой малярійной кахексіи.

е) *Разстройство умственныхъ способностей*.—Всѣхъ больныхъ въ психиатрическомъ отдѣленіи губернской земской больницы и въ пансіонатѣ при ней, въ теченіе 1895 г., было 1,220, а именно: осталось отъ прошлаго года 585 и прибыло въ 1895 году 635. Въ теченіе послѣднихъ 10 лѣтъ движеніе цифры больныхъ было слѣдующее:

	Осталось.	Прибыло.	Всего.	Остается.
Въ 1886 году	307	411	718	294
" 1887 "	294	433	727	290
" 1888 "	290	461	751	322
" 1889 "	322	343	665	360
" 1890 "	360	523	883	385
" 1891 "	385	545	930	445
" 1892 "	445	522	967	507
" 1893 "	507	647	1154	595
" 1894 "	595	547	1142	585
" 1895 "	585	635	1220	625

\* Число кроватей, смотря по надобности, измѣняется.

**Эпизоотіи.** Отъ эпизоотическихъ болѣзей заболѣло 1,884 головы домашнихъ животныхъ, изъ нихъ выздоровѣло 544 головы, пало 1,320, убито 19 и оставалось къ 1-му Января 1896 года 1 голова.

Изъ повально-заразительныхъ болѣзней на домашнихъ животныхъ наблюдаемы были слѣдующія:

*Сибирская язва* существовала въ 10 уѣздахъ и въ 63 пунктахъ, при чемъ заболѣло 554, выздоровѣло 50 и пало 504 головы.

Развитіе сибирской язвы по уѣздамъ и по родамъ животныхъ было слѣдующее

У ѣ з д ы.	Число заражен-ныхъ пунктовъ.	Лошадей.			Крупнаго ро-гатаго скота.			Овецъ.			Свиней.			И т о г о.			
		Заболѣло.	Выздор.	Пало.	Заболѣло.	Выздор.	Пало.	Заболѣло.	Выздор.	Пало.	Заболѣло.	Выздор.	Пало.	Заболѣло.	Выздор.	Пало.	
Харьковскій . . . . .	4	4	—	4	—	—	—	—	—	—	—	—	—	—	4	—	4
Изюмскій . . . . .	2	2	—	2	3	—	3	—	—	—	—	—	—	—	5	—	5
Ахтырскій . . . . .	6	9	—	9	23	1	22	—	—	—	—	—	—	32	1	31	
Богородуховскій . . . . .	6	5	—	5	7	—	7	63	—	63	—	—	—	75	—	75	
Сумскій . . . . .	5	—	—	—	47	22	25	60	7	53	—	—	—	107	29	78	
Волчанскій . . . . .	11	19	4	15	43	3	40	115	—	115	—	—	—	177	7	170	
Зміевскій . . . . .	12	20	1	19	12	—	12	72	11	61	—	—	—	104	12	92	
Купянскій . . . . .	12	8	—	8	36	—	36	—	—	—	—	—	—	44	—	44	
Старобѣльскій . . . . .	2	—	—	—	2	—	2	—	—	—	—	—	—	2	—	2	
Лебединскій . . . . .	3	4	1	3	—	—	—	—	—	—	—	—	—	4	1	3	
<b>Итого . . . . .</b>	<b>63</b>	<b>71</b>	<b>6</b>	<b>65</b>	<b>173</b>	<b>26</b>	<b>147</b>	<b>310</b>	<b>18</b>	<b>292</b>	<b>—</b>	<b>—</b>	<b>—</b>	<b>554</b>	<b>50</b>	<b>504</b>	

*Саязъ* существовалъ въ одномъ пунктѣ Валковскаго уѣзда (заболѣла 1 лошадь), въ 6 пунктахъ Зміевского уѣзда (заболѣло 8, убито 8), въ 3-хъ пунктахъ Волчанскаго уѣзда (заболѣло 4, пало 1 и убито 3), въ 4-хъ пунктахъ Купянскаго уѣзда (заболѣло 6, убито 6) и въ 1 пунктѣ Богородуховскаго уѣзда (заболѣло 1 и убито 1).

*Чесотка* существовала въ 2-хъ пунктахъ Валковскаго и Волчанскаго уѣздовъ, при чемъ заболѣло 9 лошадей и выздоровѣло 9.

*Бльшенство* существовало въ одномъ пунктѣ Зміевского уѣзда (заболѣло 4 головы рог. скота и 2 свиньи, которыя и пали) и по 1 пункту Купянскаго, Изюмскаго и Волчанскаго уѣздовъ, при чемъ заболѣло 11 головъ крупнаго рогатаго скота, которыя всѣ и пали.

*Мытъ* существовалъ въ двухъ пунктахъ Сумскаго уѣзда (заболѣло 24, выздоровѣло 22 и 1 лошадь пала), въ Волчанскомъ и Изюмскомъ уѣздахъ по 1-му пункту (заболѣло 3 и выздоровѣло 3) и въ 2-хъ пунктахъ Зміевского уѣзда (заболѣло 41 лошадей, которыя и выздоровѣли).

*Оспа овецъ* существовала въ 4-хъ пунктахъ Купянскаго уѣзда (заболѣло 35, выздоровѣло 18 и пало 17), въ 2-хъ пунктахъ Волчанскаго (заболѣло 122, выздоровѣло 102 и пало 20) и въ одномъ пунктѣ Лебединскаго уѣзда (заболѣло 4 и 4 выздоровѣло).

*Проваый поносъ* существовалъ въ одномъ пунктѣ Зміевского уѣзда, при чемъ заболѣло крупнаго рогатаго скота и овецъ 56, выздоровѣло 14 и пало 42 головы.

*Рожа свиней* существовала въ 4-хъ пунктахъ Валковскаго уѣзда (заболѣло 118, выздоровѣло 38 и пало 80), въ 20 пунктахъ Лебединскаго (заболѣло 638, выздоровѣло 194 и пало 444) и въ 4-хъ пунктахъ Сумскаго уѣзда (заболѣло 231, выздоровѣло 49 и пало 182).

*Эмпизематозный карбункулъ* наблюдался только въ одномъ пунктѣ Лебединскаго уѣзда: заболѣло 12 головъ крупнаго рогатаго скота и всѣ они пали.

**Насильственные и случайныя смерти.** Отъ насилія и случайностей умерло въ 1895 году 1,195 д. об. п., на 76 д. больше, чѣмъ въ предшествовавшемъ году, въ томъ числѣ 897 м. и 358 ж. Сравнительное количество жертвъ насилія и разныхъ случайностей за послѣдніе 3 года, получимъ:

1892 г. 1893 г. 1894 г. 1895 г.

	1892 г.	1893 г.	1894 г.	1895 г.
Жертвъ случайной смерти . . . . .	671	642	639	700
Съропостижно умершихъ . . . . .	372	354	304	404
Самоубійцъ . . . . .	109	91	93	110
Смертоубійствъ . . . . .	46	40	25	49
Дѣтоубійствъ . . . . .	27	20	36	42
Найдено мертвыхъ тѣлъ . . . . .	16	6	15	7

Такимъ образомъ въ 1895 году нѣсколько увеличилось количество жертвъ непредвидѣнной смерти, какъ результата игры страстей и разныхъ видовъ несчастія.

**Богадѣльни.** Въ г. Харьковѣ имѣется семь богадѣленъ: 1) богадѣльня Харьковскаго губернскаго земства, призрѣвающая до 120 престарѣлыхъ мужчинъ и женщинъ; 2) богадѣльня Харьковскаго благотворительнаго Общества, гдѣ въ 1895 г. находилось 63 старухи, размѣщенныя въ двухъ зданіяхъ, принадлежащихъ Обществу; 3) богадѣльня мѣщанскаго общества, призрѣвающая болѣе 100 человекъ обою пола. При этой богадѣльнѣ имѣется церковь и открытая въ 1890 г. школа для дѣтей бѣднѣйшихъ мѣщанъ; 4) 1-я городская (Клеменевская) богадѣльня, открытая на средства купца Клеменова и призрѣвающая до 60 душъ обою пола; 5) 2-я городская (имени Поновой) богадѣльня, открытая на средства жены купца Понова; 6) богадѣльня купца Величенко, призрѣвающая 15 старухъ и, наконецъ, 7) богадѣльня при мѣстной римско-католической церкви, въ которой призрѣвается до 20 душъ.

Въ Харьковской губерніи, за исключеніемъ г. Харькова, имѣется 28 богадѣленъ, изъ коихъ 13 находятся въ городахъ, 14 въ селеніяхъ и 1 при монастырѣ.

Въ вѣдѣніи городовъ состоятъ богадѣльни: въ г. Богодуховѣ (въ 1895 г. призрѣвалось 10 душъ обою пола); въ г. Волчанскѣ (на 10 душъ обою пола); въ г. Изюмѣ (на 12 душъ обою пола), основанная въ 1880 году и содержащаяся на  $\frac{1}{2}$  съ капитала, пожертвованнаго купцами Извѣковымъ и Семкинымъ, и на субсидію отъ мѣщанскаго общества; въ г. Славянскѣ, Изюмскаго уѣзда (на 20 душъ обою пола); въ г. Зміевѣ (на 23 души обою пола), содержащаяся на средства завѣщаннаго д. с. с. Донецъ-Захаржевскимъ; въ г. Кушнискѣ (въ 1895 году призрѣвалось 10 д. обою пола); въ г. Лебединѣ (на 8 душъ обою пола); въ г. Старобѣльскѣ (на 3 души обою пола), открытая въ 1895 г. и содержащаяся на  $\frac{1}{2}$  съ капитала имени вдовы д. с. с. Демченко; въ г. Сумахъ (на 20 душъ обою пола), содержащаяся на средства завѣщаннаго учредителемъ г. Сердюковымъ; въ г. Бѣлопольѣ Сумскаго уѣзда (на 12 д. обою пола).

Въ вѣдѣніи земства состоятъ богадѣльни: въ г. Валкахъ (на 9 душъ обою пола), содержащаяся на  $\frac{1}{2}$  съ капитала, пожертвованнаго г-жею Костевской; въ с. Старомъ-Мерчикѣ, Валковскаго уѣзда, содержащаяся на  $\frac{1}{2}$  съ капитала, пожертвованнаго д. с. с. Шидловскимъ; въ г. Ахтыркѣ (на 25 д. обою пола), содержащаяся на  $\frac{1}{2}$  съ пожертвованныхъ различными лицами капиталовъ; въ г. Старобѣльскѣ (на 7 д. обою пола), содержащаяся на  $\frac{1}{2}$  съ капитала, пожертвованнаго г. Радченко.

Въ вѣдѣніи сельскихъ обществъ находятся богадѣльни въ слѣдующихъ слободахъ: Ахтырскаго уѣзда,—въ Боромлѣ и Котельнѣ (въ 1-й на 10, а во 2-й на 12 д. обою пола); Валковскаго уѣзда—Коломакѣ (на 4 д. обою пола) и Ново-Водолажѣ (на 10 д. обою пола); Волчанскаго уѣзда,—Хотомлѣ и Печенѣгахъ; Зміевскаго уѣзда—Новоборисогрѣбскѣ (на 17 д. обою пола), въ Лимацѣ (на 5 д. обою пола) и Андреевкѣ (на 9 д. обою пола); Сумскаго уѣзда—Нижней-Сыроваткѣ (въ 1895 г. призрѣвалось 11 д. обою пола), Юнаковкѣ (призрѣвалось 14 д. обою пола) и Бѣловодѣ (въ 1895 году призрѣваемыхъ не было); Старобѣльскаго уѣзда—Бѣловодскѣ, содержащаяся на  $\frac{1}{2}$  съ капитала, пожертвованнаго купцомъ Аксеновымъ.

Ряснянская богадѣльня, Ахтырскаго уѣзда (на 19 д. муж.), состоитъ въ вѣдѣніи монастыря.

Въ богадѣльни: Изюмскую, Зміевскую, Кушнискую, Бѣлопольскую и Богодуховскую принимаются лица всѣхъ городскихъ сословій православнаго исповѣданія, не имѣющія средствъ и неспособныя къ труду. Въ сельскія богадѣльни принимаются крестьяне мѣстныхъ обществъ.

Въ Ахтырскую земскую богадѣльню принимаются, кромѣ городскихъ жителей, также и крестьяне. Въ Сумскую принимаются также и лица, не входящія въ составъ городского общества, но съ платою отъ подлежащаго вѣдомства по 3 руб. въ мѣсяцъ. Въ Валкахъ богадѣльня учреждена исключительно для призрѣнія бѣдныхъ, безпріютныхъ и увѣчныхъ лицъ дворянскаго сословія. Ряснянская богадѣльня предназначена для лицъ духовнаго сословія и инвалидовъ.



**Учебныя заведенія.** Всѣхъ учебныхъ заведеній въ губерніи числится 1,451, въ нихъ обучалось въ 1895 г. 82,168 д. об. пола, въ томъ числѣ 64,635 м. и 17,533 ж.; учительскій персоналъ состоялъ изъ 3,981 д. об. пола, въ томъ числѣ 910 жен. и 3,071 мужчинъ. На содержаніе учебныхъ заведеній было израсходовано 2,750,000 р., по 1,200 р. на учебное заведеніе, 33 руб. на обучающагося и 1 руб. на одного человека населенія. Успѣхи народнаго образованія съ вѣдѣній стороны сказываются въ увеличеніи числа учебныхъ заведеній (на 454), количества обучающихся (на 13,507) и общаго расхода на просвѣщеніе (на 215 т. р.).

Въ трехъ высшихъ учебныхъ заведеніяхъ обучалось 2,220 д. муж. пола, или 2% всѣхъ учащихся въ губерніи; израсходовано на эти учебныя заведенія 833,702 руб. или 30% всѣхъ расходовъ на просвѣщеніе въ губерніи—по 278,000 р. на заведеніе и 375 р. на воспитанника.

Къ 1-му Января 1896 г. въ спискахъ дирекціи народныхъ училищъ Харьковской губерніи значилось училищъ: городскихъ, по положенію 31 Мая 1872 года, училищъ 10, уѣздныхъ трехклассныхъ по уставу 1828 г. 4, двухклассныхъ и одноклассныхъ сельскихъ училищъ 28, двухклассныхъ приходскихъ мужскихъ и женскихъ 2, частныхъ учебныхъ заведеній 3 разряда 11, ремесленныхъ училищъ 13, начальныхъ народныхъ училищъ: въ городахъ 111, въ селахъ 499, а всего 678 училищъ съ 49,724 учащимися обою пола (40,686 м. и 9,038 д.). Сравнительно съ предшествовавшимъ годомъ, число училищъ увеличилось на 15, а число учащихся на 3,092, въ томъ числѣ мужскаго пола на 2,517 и женскаго на 575. Въ вѣдѣніи дирекціи въ 1895 году произошло 13 фактовъ закрытія училищъ и 28 случаевъ открытія училищъ вновь.

Изъ 678 учебныхъ заведеній въ собственныхъ зданіяхъ помѣщается 548 училищъ, а въ наемныхъ—130. Особенно дурно помѣщенныхъ училищъ насчитывается до 44.

Всѣхъ учащихся въ 1 Января 1896 г. состояло 1,656 лицъ. Это число распредѣлялось: а) по должностямъ: начальниковъ городскихъ и уѣздныхъ училищъ—14, законоучителей—599, учителей—404, учительницъ—610, учителей ремесль—29; б) по вѣроисповѣданіямъ: православныхъ—1,647, католиковъ—3, лютеранъ—6; в) по образованію съ высшимъ—6, съ среднимъ—917, со специальной подготовкой въ учительскихъ институтахъ и семинаріяхъ—256, выдержавшихъ установленный экзаменъ—477; г) по размѣрамъ содержанія: получающихъ въ годъ менѣе 50 р. 205 лицъ, или 12% получающихъ отъ 50 до 100 р. 385, или 23,2%; получающихъ отъ 100 до 150 р.—100, или 6%; получающихъ отъ 150 до 200 руб.—172 или 10,4%; получающихъ отъ 200 до 300 руб. и выше—659, или 39,8%; обучающихся безплатно (въ воскресныхъ школахъ)—135, или 8,2%.

Законоучителей не было въ 79 училищахъ. Значительное число законоучительскихъ вакансій (58) падаетъ на школы, содержащія въ Харьковѣ частными лицами.

Къ началу 1895 года въ учебныхъ заведеніяхъ дирекціи состояло учащихся 46,632, въ т. ч. 38,169 м. и 8,473 д. Въ теченіе года поступило 15,441 м. и 4,468 д., а всего 19,909; слѣдовательно, всего обучалось 66,541. Выбыло до окончанія курса 11,713 (8,595 м. и 3,118 д.), окончило курсъ 5,104 (4,329 м. и 775 д.). Затѣмъ въ началу 1896 года состояло мальчиковъ 40,686 и дѣвочекъ 9,038, а всего 49,724. Такимъ образомъ мальчики составляютъ 81,5% всего числа учащихся, а дѣвочки лишь 18,5%. Число выбывшихъ до окончанія курса составляетъ 23,7% общей цифры, а число окончившихъ курсъ 10,2%. Изъ числа окончившихъ удостоены льготныхъ свидѣтельствъ по отбыванію военной повинности: 3 разряда—324, 4 разряда—4,082. Общая цифра учащихся распадается: а) по вѣроисповѣданіямъ: православнаго—48,888, или 98,3% всѣхъ учащихся, католиковъ—144, или 0,3%, лютеранъ 369, или 0,5%, евреевъ—220, или 0,4%, другихъ исповѣданій—163, или 0,3%; б) по сословіямъ: дѣтей дворянъ и чиновниковъ—729, или 1,3%, духовнаго званія—395, или 0,6%, городскихъ сословій—6164, или 12,4%, сельскихъ сословій—40,176, или 80,8%, другихъ сословій—2,260, или 4,3%.

На содержаніе учебныхъ заведеній дирекціи въ 1895 году было израсходовано 478,167 р., т. е. болѣе на 28,529 р., чѣмъ въ предшествовавшемъ году. Изъ общей суммы, употребленной на содержаніе среднихъ и начальныхъ училищъ, приходилось на средства Государственнаго Казначейства 8%, земства около 40%, городскихъ обществъ—14%, сельскихъ обществъ—21% и на взносы, пожертвованія и другіе источники 17%. Въ отдѣльности, на содержаніе училищъ, находящихся въ непосредственномъ вѣдѣніи дирекціи, употреблено 184,652 р., или 28% общей суммы и на содержаніе училищъ вѣдѣнія дирекціи и училищныхъ совѣтовъ: а) въ городахъ 87,123 р., или 19% и б) въ селахъ—256,390 руб., или 53%. Среднимъ числомъ, на каждое училище 1 разряда приходится 1,980 руб., 2 разряда (городск.) 784 р., 3 разряда (сельск.) 513 р. Средняя стоимость обученія одного учащагося составляла: въ училищахъ 1 разряда—23 р., 2-го—12 р., 3-го—9 руб., въ школахъ 4 руб., въ воскресныхъ школахъ 1 руб.

Къ числу средствъ, увеличившихъ въ 1895 году образовательное вліяніе и практическое значеніе народной школы, должны быть причислены слѣдующія: учрежденіе при нѣкоторыхъ училищахъ публичныхъ библиотекъ, воскресныхъ и праздничныхъ чтеній, воскресныхъ школъ, а также значительное приращеніе такихъ школъ, въ которыхъ введено обученіе пѣнію, гимнастикѣ, сельскому хозяйству и его отраслямъ. Съ разрѣшенія г. Министра Народнаго Просвѣщенія, при 17 двухклассныхъ и при 2 начальныхъ училищахъ учреждены *публичныя библиотеки*, средства содержанія которыхъ составишотъ: а) остатки отъ суммъ, отнускаемыхъ мѣстными обществами на содержаніе училищъ; б) деньги, собираемыя за ученіе дѣтей постороннихъ лицъ, не участвующихъ своими пожертвованіями въ содержаніи училищъ и в) частныя пожертвованія. Въ 1895 г. читателей было 923, которые взяли 18,118 книгъ. На одно училище приходится 47 читавшихъ, а на одного читателя до 20 книгъ. Читатели распредѣлялись: по возрасту: взрослыхъ 30%, подростковъ 35%, учащихся 35%; по полу: мужчинъ 90%, женщинъ 10%; по сословіямъ: крестьянъ 95%, мѣщанъ 5%. Спрашивались книги главнымъ образомъ религіозно-нравственнаго содержанія, затѣмъ историческаго и сельско-хозяйственнаго. Съ начала 1895 года при 22 двухклассныхъ сельскихъ и при 7 начальныхъ училищахъ открыты *воскресныя чтенія* для народа подъ руководствомъ мѣстныхъ приходскихъ священниковъ-законоучителей. Общій порядокъ веденія сихъ чтеній слѣдующій: чтеніе законоучителемъ дневнаго евангелія, съ разъясненіемъ и бесѣдой; разсказъ изъ священной исторіи, по возможности примѣнительно къ празднику и чтеніе законоучителемъ или учителемъ новаго либо изъ сочиненій религіозно-нравственнаго, отечественно-историческаго и сельско-хозяйственнаго содержанія, одобренныхъ Министерствомъ Народнаго Просвѣщенія и духовнымъ вѣдомствомъ, по принадлежности. Всѣхъ чтеній было 469, на которыхъ присутствовало 59,028 слушателей. Чтенія привлекаютъ такую массу крестьянъ, что въ нѣкоторыхъ училищахъ оказалась необходимость установить очередь для входа на чтенія.

*Воскресныхъ школъ* 9, а именно: 3 въ Харьковѣ, 1 въ Сумахъ, 2 въ Славянскѣ, 2 въ Куиняскомъ уѣздѣ, въ сел. Кабаньемъ и Песчаномъ, и 1 въ с. Дергачахъ, Харьковскаго уѣзда. Въ Харьковской женской школѣ, содержимой г-жею Алчевской, обучалось 349 учащихся, въ возрастѣ отъ 13—45 лѣтъ. Преподавателей состояло: 1 законоучитель и 49 учительницъ. Постѣднія занимались безвозмездно. На содержаніе школы поступило отъ учредительницы 1,280 рублей. Въ двухъ школахъ Общества грамотности въ Харьковѣ, мужской и женской, было учащихся 273 м. и 124 ж. Преподавателей состояло: 2 законоучителя, 9 учителей и 57 учительницъ. Обученіе велось безвозмездно по программѣ начальныхъ училищъ. Въ Сумахъ, въ женской воскресной школѣ было 127 учащихся, при 1 законоучителѣ, 2 учителяхъ и 2 учительницахъ. Въ Славянскѣ, въ мужской и женской, состояло 98 учащихся (38 м. и 60 ж.) и 7 преподавателей: 1 законоучитель, 2 учителя и 4 учительницы. Въ двухъ воскресныхъ школахъ, въ Куиняскомъ уѣздѣ, обучалось 71 ч. м. пола, при 2 законоучителяхъ и 2 учителяхъ. Каждая школа получала отъ земства по 75 руб. въ годъ. Въ с. Дергачахъ, Харьковскаго уѣзда, открыта воскресная школа при мѣстномъ начальномъ училищѣ, куда поступило 25 учащихся.

Для распространенія прикладныхъ знаній въ районѣ дирекція въ 1895 г. состояла слѣдующія учрежденія: ремесленные училища и ремесленные классы при школахъ. Всѣхъ ремесленныхъ училищъ 11. Занятія въ училищахъ раздѣляются на классныя и практическія—въ училищныхъ мастерскихъ. Воспитанники обучаются ремесламъ: столярному, слесарному и кузнечному. Учащихся въ началу 1896 г. было 336, которые распредѣлялись: по вѣроисповѣданіямъ: православныхъ—324, католиковъ—6, лютеранъ—3, евреевъ—2, прочихъ исповѣданій—1; по сословіямъ: дѣтей дворянъ и чиновниковъ 14, духовнаго званія—9, городскихъ сословій—125, сельскихъ сословій—188. Въ теченіе 1895 г. при училищахъ состояло служащихъ 51: законоучителей 11, учителей 40 (въ томъ числѣ 11 завѣдывающихъ училищами). Служащіе распредѣлялись по образовательному цензу: съ среднимъ образованіемъ 14, окончившихъ курсы въ учительскихъ семинаріяхъ 8, съ низшимъ 29; по количеству получаемаго содержанія: получающихъ 100 р.—11, получающихъ свыше 300 руб.—40. На содержаніе училищъ въ 1895 году поступило 41,213 р., а именно: 26,204 р., отъ городскихъ обществъ—10,845 руб., пожертвованій—3,764 руб., платы за ученіе—400 руб. Средняя стоимость обученія одного воспитанника обоилась въ 122 р. 65 к. Изъ числа училищъ, цифра средней стоимости обученія ниже другихъ въ Харьковскомъ городскомъ училищѣ (86 р.); за нимъ слѣдуютъ: Бѣлопольское (91 р.), Новоопольское (93 р.); во всѣхъ остальныхъ средняя стоимость отъ 122 руб.—199 руб., а въ Змиевскомъ училищѣ 368 руб.



Кромѣ указанныхъ ремесленныхъ училищъ существуютъ еще ремесленные классы при 8 начальныхъ школахъ, въ которыхъ обучаются мастерамъ: столярному, сапожному и переплетному, и при двухклассныхъ сельскихъ училищахъ—мастерскія ручного труда.

Дѣятельность земствъ, городскихъ и сельскихъ обществъ и частныхъ лицъ по развитію народнаго образованія выразилась слѣдующими важнѣйшими фактами. Харьковское губернское земство въ 1895 г. ассигновало: 9,000 руб. на содержаніе девяти двухклассныхъ сельскихъ училищъ; 600 р. на командировку 22 учителей, по два отъ каждаго уѣзда, на сельско-хозяйственные курсы при Харьковскомъ земледѣльческомъ училищѣ; 175 руб. на преподаваніе садоводства и огородничества въ Юнаковскомъ сельскомъ училищѣ, Сумскаго уѣзда, и 4,300 руб. на учрежденіе бесплатныхъ библіотекъ—читаленъ. Харьковское уѣздное земство учредило воскресную школу въ с. Дергачахъ при мѣстномъ начальномъ училищѣ; снабдило всѣ сельскія училища журналомъ „Плодоводство“ и изданіемъ г. Бороздина „Россійскій царственный Домъ Романовыхъ“; израсходовало 225 р. на приобрѣтеніе портретовъ Государя Императора, для помѣщенія въ сельскихъ школахъ, и ассигновало 300 р. на устройство воскресныхъ и вечернихъ курсовъ для рабочихъ. Изюмское земство открыло два училища въ сл. Никонолѣ и Лозоватой и ассигновало 600 р. въ пособіе тѣмъ сельскимъ обществамъ, которыя пожелають открыть женскія элементарныя училища. Куявское земство открыло вновь училище въ д. Берестовой и назначило 270 руб. на пополненіе библіотекъ сельскихъ училищъ. Сумское земство приступило къ постройкѣ двухъ новыхъ школьныхъ помѣщеній для Больше-Чернетчинскаго и Тимошевскаго училищъ; ассигновало 350 руб. для выдачи въ награду 14 болѣе усерднымъ преподавателямъ сельскихъ училищъ; 200 руб. на устройство при училищахъ ученическихъ библіотекъ; 120 руб. на выписку журнала „Русскій начальныи учитель“ и 250 руб. на выписку книгъ и періодическихъ изданій для центральной библіотеки. Лебединское земство открыло два новыхъ училища въ Николаевкѣ и Супруновкѣ. Старобѣльское земство содержитъ на свои средства 69 начальныхъ сельскихъ училищъ, ассигнуя на каждое отъ 400 до 600 руб. въ годъ, употребляетъ ежегодно по 1,300 руб. на содержаніе Ново-Псковскаго ремесленнаго училища и отпускаетъ на содержаніе мѣстной гимназій 16,800 руб. Волчанское земство открыло новое училище въ х. Лиманъ и командировало двухъ учителей на сельско-хозяйственные курсы при Харьковскомъ земледѣльческомъ училищѣ. Валковское земство ассигновало 900 руб. на содержаніе мѣстнаго ремесленнаго училища и устроило при семъ училищѣ интернатъ для 12 воспитанниковъ. Харьковское городское общественное управленіе содержитъ на свой счетъ въ г. Харьковѣ ремесленное училище, часть начальныхъ училищъ и оказываетъ денежное пособіе двумъ женскимъ начальнымъ и тремъ школамъ Общества грамотности. Харьковское ремесленное общество также заботится о воспитаніи дѣтей ремесленниковъ и съ этою цѣлью содержитъ начальное училище. Славянское, Чугуевское, Старобѣльское, Сумское и Бѣлопольское городскія общества содержатъ каждое по 2 училища. Ахтырское, Куявское, Лебединское, Волчанское, Недригайловское, Валковское и Изюмское городскія общества—по одному; послѣднее, кромѣ того, оказываетъ денежное пособіе, въ размѣрѣ 900 руб., мѣстному городскому трехклассному училищу. Богодуховское и Зміевское участвуютъ въ содержаніи городскихъ, по закону 1872 г., училищъ. Ахтырское городское общество увеличило содержаніе учителя городского приходскаго училища на 60 руб. и ассигновало 100 руб. на преподаваніе рукодѣлія въ женскомъ отдѣленіи сего училища. Краснокутское городское общество отпускаетъ ежегодно по 640 руб. на содержаніе мѣстнаго городского училища. Краснокутское мѣщанское общество—на тотъ же предметъ по 300 руб. въ годъ.

Затѣмъ только Золочевское городское общество не принимаетъ вовсе участія въ содержаніи мѣстныхъ училищъ.

Вторымъ постѣмъ земства вкладникомъ на развитіе народнаго образованія въ районѣ дирекціи являются сельскія общества, которыя въ 1895 году израсходовали на этотъ предметъ 100,848 руб., противъ 94,294 р. 1894 г. болѣе на 6,554 р. Сверхъ денежныхъ расходовъ сельскія общества несутъ еще и натуральныя повинности по содержанію училищъ, какъ напр., по доставкѣ топлива, наиму прислуги и проч.

Не менѣе явленіи сочувствія къ интересамъ школы многія изъ частныхъ лицъ всѣхъ сословій. Одни изъ нихъ содержатъ на свой счетъ училища не только одноклассныя, но и двухклассныя. Министерства Народнаго Просвѣщенія, другіе сдѣлали значительныя пожертвованія въ пользу народнаго образованія, простирающіяся въ общей сложности на сумму до 10,000 руб.



О количествѣ десятинъ удобной земли и лѣсовъ въ Харьковской губерніи за 1895 годъ.

УѢЗДЫ	П Р И Н А Д Л Е Ж А Щ Е Й:												ВСЕГО.						
	Казнѣ.		Удѣл.		Монастырямъ и церквамъ.		Городск.		Частнымъ землевладѣльцамъ.		Крестьянамъ.		Удобной	Въ томъ числѣ лѣсовъ					
	Удобной.	Въ томъ числѣ лѣсовъ.	Удобной.	Въ томъ числѣ лѣсовъ.	Удобной.	Въ томъ числѣ лѣсовъ.	Удобной.	Въ томъ числѣ лѣсовъ.	Удобной.	Въ томъ числѣ лѣсовъ.	Удобной.	Въ томъ числѣ лѣсовъ.							
Сумскій	363	363	—	—	1231	800	218	40	—	90876	19543	34464	10994	131232	6760	12735	1627	271159	40087
Лебединск.	1250	1250	—	—	—	—	—	—	—	94125	4910	16172	1409	133523	4163	13727	1118	258797	12850
Ахтырскій	3911	3895	—	—	4980	1529	128	—	—	48283	18536	24499	7494	141066	15943	13515	2104	236382	49501
Богодухов	1054	835	—	—	160	110	434	157795	14334	87988	18087	22596	3662	3013	441	—	—	273040	37469
Валковск.	1633	1176	—	—	1156	—	340	—	—	61498	9378	6704	1937	113356	13012	20003	4815	204690	30320
Харьковск.	2513	2513	—	—	1321	114	2252	—	—	50852	5769	33865	3908	169777	25178	23421	712	284002	38194
Волчанск.	5040	5040	8531	109	—	—	267	7304	1120	101310	9240	17027	1783	174722	5622	11707	1053	325908	23967
Зміевскій	30795	21565	—	—	391	29	218	1632	—	87342	7243	55072	8072	272987	17776	19240	25	467678	54710
Изюмскій.	12204	10837	—	—	8842	1847	1881	80889	2230	169989	27270	67349	8229	268236	21769	33389	3794	642780	75977
Купянский.	16022	6869	4619	201	2994	—	576	—	—	85221	4279	69693	3151	345496	13678	45911	2694	570534	30900
Старобѣл.	102234	2539	—	—	—	—	2289	7263	13	106125	12508	59777	5350	640343	17944	66450	2483	984481	40837
<b>Итого</b>	<b>177020</b>	<b>56910</b>	<b>13150</b>	<b>310</b>	<b>21075</b>	<b>4429</b>	<b>8604</b>	<b>254923</b>	<b>17697</b>	<b>983611</b>	<b>136764</b>	<b>407219</b>	<b>55990</b>	<b>2393751</b>	<b>142286</b>	<b>260098</b>	<b>20425</b>	<b>4519453</b>	<b>434813</b>

## О посѣвѣ и урожаѣ хлѣбовъ въ

**П О С ъ Я**  
(Четвертей --по свѣд. земства и пудовъ--по свѣд. Центр.)

У ѣ з д ы.	П О С ъ Я						
	Ржи.	Озимой пшеницы	Яровой пшеницы	Овса.	Ячменя.	Гречихи.	Осталия зерновыхъ хлѣбовъ.
<b>Сумскій.</b>							
Владѣльческихъ . . . . .	7,014	3,998	3,272	9,259	2,687	1,165	166
Крестьянскихъ . . . . .	37,564	491	2,803	34,710	8,590	7,780	513
Городскихъ . . . . .	2,847	907	729	4,327	559	439	76
Въ уѣздѣ . . . . .	47,425	5,396	6,804	48,296	11,836	9,384	755
По свѣд. Цен. Ст. Ком.	426,830	44,338	61,680	307,045	105,472	73,011	9,249
<b>Лебединскій.</b>							
Владѣльческихъ . . . . .	20,800	12,700	2,650	10,700	4,300	2,000	1,300
Крестьянскихъ . . . . .	31,500	470	6,231	15,873	14,500	9,000	1,920
Городскихъ . . . . .	2,700	2,700	1,350	2,000	850	730	750
Въ уѣздѣ . . . . .	55,000	15,870	10,231	28,573	19,650	11,750	3,970
По свѣд. Цен. Ст. Ком.	374,478	40,907	91,646	198,304	158,046	72,946	16,251
<b>Ахтырскій.</b>							
Владѣльческихъ . . . . .	5,000	10,000	5,000	16,000	4,500	1,000	600
Крестьянскихъ . . . . .	33,000	5,000	2,000	20,000	12,000	4,000	1,400
Городскихъ . . . . .	2,000	5,000	2,000	4,000	1,500	1,000	400
Въ уѣздѣ . . . . .	40,000	20,000	9,000	40,000	18,000	6,000	2,400
По свѣд. Цен. Ст. Ком.	330,123	70,908	49,566	166,611	129,113	49,297	14,600
<b>Богодуховскій.</b>							
Владѣльческихъ . . . . .	4,794	3,194	4,331	4,742	2,586	613	480
Крестьянскихъ . . . . .	28,633	1,887	10,373	13,494	19,654	5,448	1,687
Городскихъ . . . . .	726	878	1,017	811	556	140	82
Въ уѣздѣ . . . . .	34,153	5,959	15,721	19,047	22,796	6,201	2,249
По свѣд. Цен. Ст. Ком.	321,724	42,565	158,683	133,344	191,444	54,728	28,135
<b>Валковскій.</b>							
Владѣльческихъ . . . . .	4,898 <sup>1/2</sup>	1,999	4,075 <sup>1/2</sup>	2,594	3,569 <sup>1/2</sup>	546 <sup>1/2</sup>	190 <sup>1/2</sup>
Крестьянскихъ . . . . .	20,678	597 <sup>1/2</sup>	12,053 <sup>1/2</sup>	6,554 <sup>1/2</sup>	16,375	3,210 <sup>1/2</sup>	1,234
Городскихъ . . . . .	1,350	82 <sup>1/2</sup>	1,678 <sup>1/2</sup>	523	1,031	120 <sup>1/2</sup>	41 <sup>1/2</sup>
Въ уѣздѣ . . . . .	26,926 <sup>1/2</sup>	2,679	17,807 <sup>1/2</sup>	9,671 <sup>1/2</sup>	20,975 <sup>1/2</sup>	3,877 <sup>1/2</sup>	1,466
По свѣд. Цен. Ст. Ком.	211,311	26,422	131,627	55,055	146,804	27,788	10,879
<b>Харьковскій.</b>							
Владѣльческихъ . . . . .	4,958	2,359	2,003	4,442	2,836	406	320
Крестьянскихъ . . . . .	38,937	3,340	6,345	30,747	21,358	2,690	2,301
Городскихъ . . . . .	4,376	886	586	3,822	1,984	164	227
Въ уѣздѣ . . . . .	48,271	6,585	8,934	39,011	26,178	3,260	2,848
По свѣд. Цен. Ст. Ком.	413,611	54,298	66,978	219,592	172,659	19,309	22,059

## Харьковской губерніи за 1895 годъ.

Н. О. (Ст. Ком.)	С Н Я Т О.							
	(Четвертей—по свид. земства и пудовъ—по свид. Центр. Стат. Ком.).							
Картофе- ли.	Ржи.	Озимой пшеницы.	Яровой пшеницы.	Овса.	Ячменя.	Гречихи.	Остальныхъ яровыхъ хлѣбовъ.	Картофе- ли.
13.804	85.544	43.795	33.538	81.068	21.497	7.655	3.995	97.128
38.845	440.200	3.910	19.712	190.533	45.780	31.241	10.290	175.406
740	32.792	7.526	3.782	37.140	4.043	2.291	1.037	3.662
53.389	558.536	55.231	57.032	308.741	71.320	41.187	15.322	276.196
360.783	3.608.364	418.820	524.348	2.052.982	720.816	306.789	191.658	2.296.711
2.550	180.000	101.900	18.700	74.900	25.800	7.000	14.200	20.200
14.600	245.345	3.760	37.600	94.500	73.475	25.300	19.360	117.500
1.400	23.000	23.000	9.450	13.500	4.250	2.200	7.500	11.400
18.550	448.345	128.660	65.750	182.900	103.525	34.500	41.060	149.100
365.063	3.063.306	428.017	679.843	1.221.519	984.137	232.291	279.750	2.303.365
—	50.000	80.000	20.000	80.000	18.000	2.000	1.800	—
120.000	330.000	40.000	8.000	100.000	36.000	8.000	4.200	1.200.000
(пуд.)	—	—	—	—	—	—	—	(пуд.)
—	20.000	40.000	8.000	20.000	6.000	2.000	1.200	—
120.000	400.000	160.000	36.000	200.000	60.000	12.000	7.200	1.200.000
200.570	2.856.205	775.405	411.471	1.030.328	667.974	127.737	236.110	1.012.388
—	73.627	43.123	52.271	27.787	51.081	1.885	7.021	—
—	271.796	20.469	55.899	120.428	78.926	15.649	21.041	—
—	8.303	9.383	11.352	4.010	6.568	165	774	—
—	353.726	72.975	119.522	152.225	136.575	17.699	28.836	—
312.973	2.863.175	291.691	1.149.185	889.116	1.269.835	127.378	374.812	1.777.929
1.717 <sup>1/2</sup>	46.115	21.152 <sup>1/2</sup>	29.450 <sup>1/2</sup>	14.410	29.114	672 <sup>1/2</sup>	1.895 <sup>1/2</sup>	7.109
11.620	158.023 <sup>1/2</sup>	5.884	74.783 <sup>1/2</sup>	33.056 <sup>1/2</sup>	112.462 <sup>1/2</sup>	4.060 <sup>1/2</sup>	7.714 <sup>1/2</sup>	50.621
81	11.761	830 <sup>1/2</sup>	12.952 <sup>1/2</sup>	4.217	7.055 <sup>1/2</sup>	155 <sup>1/2</sup>	722 <sup>1/2</sup>	852
13.418 <sup>1/2</sup>	225.899 <sup>1/2</sup>	27.867	117.186 <sup>1/2</sup>	51.683 <sup>1/2</sup>	148.632	4.888 <sup>1/2</sup>	10.332 <sup>1/2</sup>	58.582
139.256	1.733.195	557.945	1.019.850	361.845	1.040.453	77.231	149.066	653.385
16.883	56.985	29.974	17.909	34.627	24.410	871	3.811	73.262
29.349	299.565	26.306	39.047	135.916	114.325	4.659	12.623	133.412
707	37.000	12.195	4.130	22.140	13.889	386	1.690	3.065
46.939	393.550	58.475	61.013	192.683	152.624	5.916	18.124	209.739
319.477	3.430.699	557.945	500.961	1.302.961	1.041.131	43.188	206.738	1.524.249



## О посѣвѣ и урожаѣ хлѣбовъ въ

**П О С ъ Я**  
(Четвертей—по свѣд. земства и пудовъ—по свѣд. Центр.)

У ѣ з д ы.	П О С ъ Я						
	Ржи.	Озимой пшеницы	Яровой пшеницы	Овса.	Ячменя.	Гречихи.	Остальн. яровыхъ хлѣбовъ.
<b>Волчанскій.</b>							
Крестьянскихъ . . . . .	31,986	3,222	16,126	21,373	24,272	450	2,840
Городскихъ . . . . .	—	—	—	—	—	—	—
Въ уѣздѣ . . . . .	31,986	3,222	16,126	21,373	24,272	450	2,840
По свѣд. Цен. Ст. Ком.	356,199	78,399	194,546	180,194	244,095	44,567	27,592
<b>Зміевскій.</b>							
Владѣльческихъ . . . . .	5,564	947	7,907	4,995	4,275	264	438
Крестьянскихъ . . . . .	45,686	2,670	23,295	38,031	26,036	4,077	2,042
Городскихъ . . . . .	1,546	89	3,142	2,496	1,777	147	158
Въ уѣздѣ . . . . .	52,796	3,706	34,344	45,522	32,078	4,488	2,638
По свѣд. Цен. Ст. Ком.	411,163	36,543	319,394	173,168	346,971	36,094	22,323
<b>Изюмскій.</b>							
Владѣльческихъ . . . . .	9,084	1,642	30,816	10,659	18,815	313	954
Крестьянскихъ . . . . .	27,553	429	35,186	11,405	44,726	711	1,710
Городскихъ . . . . .	65	—	128	45	215	—	15
Въ уѣздѣ . . . . .	36,702	2,071	66,130	22,109	63,756	1,024	2,679
По свѣд. Цен. Ст. Ком.	327,824	23,625	519,694	141,071	446,260	8,754	19,574
<b>Нупянскій.</b>							
Владѣльческихъ . . . . .	2,468	—	2,651	896	2,066	145	172
Крестьянскихъ . . . . .	31,681	62	45,066	12,457	45,271	1,100	2,235
Городскихъ . . . . .	1,023	—	2,481	675	1,362	59	102
Въ уѣздѣ . . . . .	35,172	62	50,198	14,028	48,699	1,304	2,509
По свѣд. Цен. Ст. Ком.	307,674	15,998	630,070	189,933	498,836	16,696	30,408
<b>Старобѣльскій.</b>							
Крестьянскихъ . . . . .	36,903	972	90,732	8,688	42,496	—	7,555
Въ уѣздѣ . . . . .	36,903	972	90,732	8,688	42,496	—	7,555
По свѣд. Цен. Ст. Ком.	347,000	14,509	1,095,615	104,872	454,183	564	37,071
<b>Въ губерніи.</b>							
(По свѣд. уѣзд. зем. упр.)							
Владѣльческихъ . . . . .	64,581	36,839	62,706	64,287	45,735	6,453	4,621
Крестьянскихъ . . . . .	364,121	19,141	250,210	213,334	275,278	38,466	25,437
Городскихъ . . . . .	16,633	10,542	113,111	18,699	9,834	2,799	1,851
Итого . . . . .	445,335	66,522	326,028	296,319	330,747	47,718	31,909
По свѣд. Цен. Ст. К.: Итого.	3,827,939	448,512	3,319,501	1,819,189	2,893,883	403,754	238,141
Владѣльческихъ . . . . .	738,373	317,102	949,023	655,233	533,438	88,383	55,385
Крестьянскихъ . . . . .	3,089,566	131,410	2,370,478	1,163,956	2,360,445	315,371	182,756

## Харьковской губерніи за 1895 годъ.

Н О. Ст. Ком.)	С Н Я Т О. (Четвертей по свѣд. земства и пудовъ—по свѣд. Центр. Стат. Ком.).							
Картофе- ля	Ржи.	Озимой пшеницы.	Яровой пшеницы.	Овса.	Ячменя.	Гречихи.	Остальныхъ прояхъ хлѣбовъ.	Картофе- ля.
17.680	230.842	14.283	63.199	91.010	116.465	1.933	4.352	45.899
17.680	230.842	14.283	63.199	91.010	116.465	1.933	4.352	45.899
271.686	2.642.724	986.953	1.002.168	875.890	1.194.512	35.957	174.348	840.610
2.211	49.728	9.324	60.710	37.356	31.590	479	2.817	9.447
23.480	333.516	21.185	129.073	201.617	126.932	3.846	6.264	86.611
345	12.434	928	20.775	19.873	11.359	225	712	1.665
26.036	395.678	31.437	210.558	253.846	169.881	4.550	9.793	97.723
241.490	3.197.752	315.924	2.117.115	1.078.182	2.058.857	112.012	160.937	791.795
3.520	49.869	8.931	176.602	73.278	153.885	1.630	7.276	16.387
18.394	129.577	2.176	139.536	55.044	240.554	4.308	9.405	69.526
145	270	—	228	269	1.180	—	20	680
22.059	179.716	11.107	316.366	128.591	395.619	5.938	16.701	86.573
169.867	1.868.748	157.039	2.174.480	784.740	2.404.430	27.807	132.974	809.527
216	8.332	—	14.218	3.558	8.491	126	301	734
24.503	145.174	279	210.269	61.972	207.878	1.639	6.334	77.244
78	4.046	—	11.086	1.707	4.952	43	251	272
24.797	157.562	273	235.579	67.237	221.321	1.808	6.886	78.250
382.620	1.853.351	172.653	2.667.525	723.989	2.461.549	35.723	205.381	1.348.811
—	158.539	3.722	390.137	53.277	273.137	—	5.326	—
—	158.539	3.722	390.137	53.277	273.137	—	5.326	—
378.714	1.929.921	141.715	4.852.715	493.452	2.545.384	985	148.915	1.389.064
40.902	600.200	338.199	423.298	426.984	363.868	22.318	43.116	224.247
298.471	2.752.577	141.974	1.167.282	1.137.353	1.425.934	100.636	106.910	1.956.219
3.496	149.606	93.865	81.756	117.857	59.296	7.465	13.906	21.596
342.869	3.502.383	574.036	1.672.336	1.682.193	1.849.098	130.420	163.987	2.202.062
3.142.099	28.977.915	4.767.352	17.099.661	10.814.981	16.389.078	1.127.158	2.259.689	14.747.834
765.464	6.715.156	3.775.764	5.951.537	4.528.085	3.721.575	302.967	673.879	4.588.030
2.376.635	2.262.759	991.588	11.148.124	6.286.896	13.667.503	824.191	1.585.810	10.159.804

## О скотоводствѣ въ Харьковской губерніи за 1895 г.

Города и уѣзды.	Лошадей	Рогатаго скота.	Овецъ		Свиней.	Козъ.
			Простыхъ.	Тонкорунныхъ.		
Г. г. Харьковъ . . .	4,028	1,175	121	12	1,136	37
З. г. Золочевъ . . .	730	584	480	—	860	—
Харьковский у. . .	23,516	45,848	24,282	—	26,951	352
У. г. Валки . . .	397	284	296	—	273	1
Валковский у. . .	16,067	28,275	34,306	5,623	19,553	—
У. г. Богодуховъ . . .	1,400	1,500	1,000	—	2,000	4
З. г. Краснокутскъ . . .	718	668	1,550	—	1,682	—
Богодуховскій у. . .	25,251	24,939	51,983	—	28,017	17
У. г. Ахтырка . . .	3,700	4,800	5,300	—	2,500	10
Ахтырскій у. . .	27,926	24,164	50,133	—	27,957	712
У. г. Леbedинь . . .	1,370	1,734	1,312	—	831	4
З. г. Недригайловъ . . .	2,037	819	520	—	1,315	—
Леbedиновскій у. . .	36,493	30,203	52,852	9,619	38,775	12
У. г. Сумы . . .	1,900	1,459	3,000	—	1,280	90
З. г. Белоозеро . . .	1,500	2,500	2,900	—	780	—
Сумскій у. . .	42,060	35,120	53,618	2,011	37,767	372
У. г. Изюмъ . . .	732	2,103	2,614	—	839	—
З. г. Славянскъ . . .	821	637	346	—	593	6
Изюмскій у. . .	30,507	86,765	75,306	86,169	33,120	417
У. г. Змиевъ . . .	425	730	250	—	1,000	5
З. г. Чугуевъ . . .	2,919	2,198	—	—	867	—
Змиевскій у. . .	29,550	71,115	83,837	20,540	48,621	394
У. г. Куянскъ . . .	230	410	240	—	710	—
Куянскій у. . .	20,297	92,854	76,020	43,220	29,486	409
У. г. Волчанскъ . . .	600	720	770	—	1,100	110
Волчанскій у. . .	23,936	62,996	58,785	6,470	33,072	976
У. г. Старобѣльскъ . . .	360	240	220	—	350	12
Старобѣльскій у. . .	32,499	13,859	143,365	51,070	45,487	3,234
<b>Итого въ городъ . . .</b>	<b>23,849</b>	<b>22,661</b>	<b>20,919</b>	<b>12</b>	<b>17,935</b>	<b>279</b>
<b>Итого въ уѣздъ . . .</b>	<b>308,102</b>	<b>517,538</b>	<b>704,487</b>	<b>224,712</b>	<b>368,806</b>	<b>6,895</b>
<b>Всего въ губернію . . .</b>	<b>331,951</b>	<b>540,199</b>	<b>725,406</b>	<b>224,734</b>	<b>386,741</b>	<b>7,174</b>



## О состояніи общественныхъ хлѣбныхъ запасовъ и продовольственныхъ капиталовъ въ Харьковской губерніи за 1895 годъ.

Название уѣздовъ.	Число ревизскихъ душъ, подлежащихъ сбору хлѣбовъ	По числу душъ, полная пропорція запасовъ хлѣба должна быть.		Состояло въ общественныхъ амбарахъ на лицо хлѣба до 1 Января 1895 г.		Въ 1895 году въ общественныя амбары поступило хлѣба.		Въ 1895 году выдано въ ссуду общественнаго хлѣба.		Выдано продовольств. капитала		Въ 1 Января 1896 г. осталось на лицо		Заѣмъ къ составленію полной пропорціи запасовъ хлѣба не достаетъ и состоитъ изъ крестьянскихъ амбаровъ.			
		Озим. четвертей.	Яров. четвертей.	Озим. четвертей.	Яров. четвертей.	Озим. четвертей.	Яров. четвертей.	Озим. четвертей.	Яров. четвертей.	руб.	руб.	Озим. четвертей.	Яров. четвертей.	руб.	руб.		
Сумскій . . . . .	49,620	49,648	24,824	43,899	15,458	157,050	3,719	1,176	9,260	8,011	3,185	374	39,607	13,450	165,935	8,568	5,226
Лебединск. . . . .	46,404	46,404	23,202	48,349	18,675	5,158	6,819	1,915	204	379	323	11	54,789	20,255	5,351	4,861	3,227
Ахтырскій. . . . .	42,758	42,758	21,379	35,375	15,296	57,832	5,607	1,071	6,056	—	—	1,114	40,961	16,250	62,774	6,384	2,871
Валовскій. . . . .	39,426	39,426	19,713	34,578	20,199	7,162	5,481	2,890	210	62	84	—	39,997	23,005	7,373	1,708	886
Богодухов. . . . .	41,309	41,309	20,654	41,625	18,481	2,844	8,233	2,292	126	154	392	—	49,832	20,527	2,970	17,738	12,302
Харьковск. . . . .	48,664	48,664	24,332	24,679	9,095	218,407	5,404	1,250	15,829	383	276	36	29,700	10,070	234,199	—	—
Волчанскій . . . . .	48,469	48,469	24,234	25,089	18,972	74,304	8,949	2,516	4,897	754	598	400	33,283	20,890	78,802	—	—
Змиевскій . . . . .	62,188	62,188	31,094	46,824	38,441	8,223	9,930	6,115	447	610	629	—	56,144	43,927	8,670	32,794	15,389
Иаумскій . . . . .	63,059	63,059	31,529	53,278	69,245	11,672	8,775	8,060	—	3,105	4,222	—	58,949	73,064	11,672	39,410	19,108
Купанскій . . . . .	61,868	61,868	30,934	37,514	76,211	—	5,351	5,694	—	1,159	1,331	—	41,706	80,574	—	24,804	644
Старобѣл. . . . .	112,800	112,800	56,400	66,627	99,410	560	13,202	8,006	—	521	740	—	39,308	106,677	560	36,173	5,961
<b>Итого.</b>	516,545	616,593	308,296	457,841	391,388	543,216	81,475	30,991	37,032	14,612	11,786	1,937	524,281	428,692	578,310	172,443	65,528

## О ремесленникахъ въ Харьковской

Наименованіе ремесленниковъ.	Харьковъ.			Золочевъ.			Валки.			Богоду- ховъ.			Красно- кутскъ.			Ахтырка.		
	Мастеровъ.	Рабочихъ.	Учениковъ.	Мастеровъ.	Рабочихъ.	Учениковъ.	Мастеровъ.	Рабочихъ.	Учениковъ.	Мастеровъ.	Рабочихъ.	Учениковъ.	Мастеровъ.	Рабочихъ.	Учениковъ.	Мастеровъ.	Рабочихъ.	Учениковъ.
Хлѣбниковъ.	180	333	78	—	—	—	10	—	—	5	12	5	13	—	1	4	10	4
Булочниковъ.	18	28	9	—	—	—	—	—	—	6	6	6	15	—	—	—	—	—
Булочниковъ.	110	144	67	1	—	—	5	5	—	—	—	—	—	—	—	14	3	—
Мясн. и колбас.	111	182	8	6	—	—	21	1	—	26	—	—	10	—	—	41	—	—
Кондитеровъ и прищипниковъ	92	219	67	—	—	—	2	3	—	2	3	2	—	—	—	3	2	3
Портныхъ.	457	625	557	23	6	13	35	60	10	14	26	14	12	—	6	43	20	16
Сапожниковъ и башмачниковъ	889	871	367	74	28	50	140	51	40	28	56	35	17	—	6	65	40	30
Мод. и бѣлош.	368	461	703	2	—	—	15	5	20	3	4	6	—	—	—	8	4	2
Шляпниковъ.	21	35	23	1	2	1	—	—	—	—	—	—	—	—	—	—	—	—
Картузниковъ и шапочниковъ.	68	38	30	—	—	—	10	4	1	28	—	—	—	—	—	25	10	13
Ткачей.	1	—	—	—	—	—	7	3	—	46	—	—	16	—	—	30	—	—
Перчаточникъ.	13	10	15	—	—	—	—	—	—	—	—	—	—	—	—	—	—	—
Сворняковъ и кушнрей.	20	43	15	—	—	—	15	9	—	12	24	12	—	—	—	30	6	10
Тулушниковъ.	5	9	3	—	—	—	6	2	—	7	12	7	—	—	—	—	—	—
Плотниковъ.	156	538	33	—	—	—	10	24	—	2	8	—	52	—	—	75	20	—
Каменщиковъ и печниковъ.	142	275	19	—	—	—	8	14	—	6	6	6	10	—	—	63	10	15
Столяровъ.	209	197	167	4	2	—	18	6	—	4	8	8	18	—	5	10	6	8
Пололотчиковъ	16	23	15	—	—	—	3	1	—	2	—	—	—	—	—	5	—	—
Мѣдникъ и сле- сарей.	299	280	256	—	—	—	2	2	—	2	2	2	3	—	—	9	1	3
Шорниковъ.	13	28	12	—	—	—	2	—	—	2	2	2	—	—	—	5	—	2
Стекольщиковъ.	58	16	19	2	—	—	1	—	—	4	—	—	2	—	—	4	—	—
Бондарей.	68	57	34	2	—	—	4	3	—	4	8	8	—	—	—	45	10	16
Извозчиковъ.	619	491	15	—	—	—	5	—	—	25	—	—	—	—	—	21	—	—
Коноваловъ.	13	—	4	—	—	—	—	—	—	2	—	—	—	—	—	2	—	—
Часовниковъ.	51	39	45	—	—	—	1	—	—	2	—	1	—	—	—	4	—	—
Кузнецовъ.	126	179	75	5	—	—	16	4	—	18	18	18	15	—	8	48	16	25
Трубочистовъ.	56	16	5	1	—	—	6	—	—	2	—	—	5	—	—	2	—	—
Циркульниковъ и парикмахер.	48	22	19	—	—	—	1	—	—	1	—	—	—	—	—	2	—	1
Фортепианщикъ.	11	9	4	—	—	—	—	—	—	—	—	—	—	—	—	—	—	—
Гармон. и сер. мастеровъ.	8	8	4	—	—	—	—	—	—	—	—	—	—	—	—	—	—	—
Переплетчикъ.	31	47	43	1	—	—	1	—	—	1	—	1	—	—	—	3	—	1
Зол. и сер. дѣлъ мастеровъ.	59	26	43	—	—	—	—	—	—	1	—	1	—	—	—	1	—	—
Маляр. и кро- вельщиковъ.	93	104	56	—	—	—	3	—	—	6	12	12	—	—	—	25	9	6
Живописц. (вы- нѣсокъ).	16	29	25	—	—	—	1	—	—	—	—	—	—	—	—	4	—	—
Каретниковъ.	20	41	26	—	—	—	—	—	—	1	—	—	—	—	—	—	—	—
<b>Итого.</b>	<b>4465</b>	<b>5413</b>	<b>2861</b>	<b>122</b>	<b>38</b>	<b>64</b>	<b>348</b>	<b>197</b>	<b>71</b>	<b>262</b>	<b>207</b>	<b>146</b>	<b>188</b>	<b>—</b>	<b>26</b>	<b>591</b>	<b>167</b>	<b>155</b>

губерніи въ 1895 году.

Лебединъ.			Недригай- ловъ.			С у м ы.			Бѣло- полье.			Изюмъ.			Сла- вянскъ.			Змievъ.			Чугуевъ.		
Мастеровъ.	Рабочихъ.	Учениковъ.	Мастеровъ.	Рабочихъ.	Учениковъ.	Мастеровъ.	Рабочихъ.	Учениковъ.	Мастеровъ.	Рабочихъ.	Учениковъ.	Мастеровъ.	Рабочихъ.	Учениковъ.	Мастеровъ.	Рабочихъ.	Учениковъ.	Мастеровъ.	Рабочихъ.	Учениковъ.	Мастеровъ.	Рабочихъ.	Учениковъ.
3	6	—	—	—	—	—	—	—	5	14	3	6	13	6	5	36	8	4	13	—	—	—	—
15	—	—	—	—	—	15	—	—	40	—	—	—	—	—	—	—	—	—	—	—	—	—	—
6	—	—	4	—	—	6	21	—	—	—	—	16	15	4	4	18	1	18	—	—	7	26	
37	2	—	4	—	—	96	30	15	26	23	2	17	5	—	28	44	—	11	—	—	20	6	
3	—	—	—	—	—	10	17	13	—	—	—	5	5	—	6	4	2	—	—	—	2	5	
32	7	3	12	—	—	359	190	142	100	150	100	22	18	7	41	58	42	30	—	12	9	24	
61	12	8	8	—	—	370	200	159	204	224	204	28	32	20	53	61	39	62	12	15	43	51	
8	—	—	2	—	—	30	50	40	50	40	50	10	4	12	19	31	18	14	—	—	8	16	
—	—	—	—	—	—	3	—	—	—	—	—	—	—	—	—	—	—	—	—	—	1	—	
19	—	—	—	—	—	15	16	12	—	—	—	12	6	5	14	24	3	—	—	—	3	4	
35	—	—	12	—	—	1	—	—	15	—	—	—	—	—	—	—	—	3	—	—	—	—	
—	—	—	—	—	—	3	—	—	—	—	—	—	—	—	—	—	—	—	—	—	3	3	
10	4	2	—	—	—	34	15	1	25	30	25	5	3	1	5	8	—	4	—	—	—	—	
7	1	—	—	—	—	15	20	10	—	—	—	4	2	2	3	7	—	8	3	—	4	9	
57	—	—	20	—	—	10	31	4	40	10	15	65	—	—	10	84	—	40	—	—	65	—	
23	7	1	10	—	—	40	130	50	30	25	20	12	8	—	5	10	—	6	—	—	13	—	
19	2	1	4	—	—	80	70	53	35	40	35	8	—	7	10	22	2	15	—	—	15	6	
—	—	—	—	—	—	5	7	6	—	—	—	2	—	—	—	—	—	—	—	—	4	—	
8	—	1	2	—	5	20	15	9	18	12	18	6	3	3	8	17	4	6	—	2	3	—	
6	—	—	1	—	—	7	20	9	5	—	5	3	—	—	2	4	—	3	—	—	1	—	
7	—	—	2	—	—	12	—	—	4	—	2	7	—	—	7	—	—	15	—	—	7	—	
8	8	—	10	—	—	12	10	14	—	—	—	8	10	—	12	48	4	60	—	—	12	—	
12	—	—	—	—	—	170	—	—	70	—	—	7	—	—	30	—	—	—	—	—	—	—	
4	—	—	1	—	—	1	—	—	1	1	—	1	—	—	3	—	—	—	—	—	2	—	
1	1	1	—	—	—	7	—	3	6	5	6	3	—	—	5	2	1	1	—	—	4	—	
42	—	—	7	—	—	30	27	10	30	10	30	50	19	21	27	32	18	17	6	5	45	13	
4	—	—	2	—	—	10	8	9	1	—	—	7	—	—	2	—	—	2	—	—	3	—	
2	—	—	—	—	—	3	7	9	1	—	1	1	1	—	3	2	—	—	—	—	1	—	
—	—	—	—	—	—	3	—	1	—	—	—	—	—	—	1	—	—	—	—	—	—	—	
—	—	—	—	—	—	4	—	2	15	—	10	—	—	—	—	—	—	—	—	—	—	—	
3	2	2	—	—	—	6	13	16	—	—	—	4	—	3	3	6	3	1	—	—	4	—	
—	—	—	—	—	—	6	3	7	2	1	1	2	—	—	1	—	—	5	2	—	4	—	
10	6	2	—	—	—	60	41	31	10	8	10	20	—	—	13	28	11	5	2	—	10	6	
—	—	—	—	—	—	4	7	2	—	—	—	2	—	—	4	—	—	1	—	—	2	—	
—	—	—	—	—	—	6	17	19	—	—	—	1	2	—	2	7	3	—	—	—	1	—	
442	58	21	101	—	5	1453	957	646	733	593	537	334	137	91	326	553	166	331	38	34	296	169	



## О ремесленникахъ въ Харьковской губерніи въ 1895 году.

Наименованіе ремесленниковъ.	Купянскъ.			Волчанскъ.			Старо- бѣльскъ.			Итого.		
	Мастеровъ.	Рабочихъ.	Учениковъ.	Мастеровъ.	Рабочихъ.	Учениковъ.	Мастеровъ.	Рабочихъ.	Учениковъ.	Мастеровъ.	Рабочихъ.	Учениковъ.
Хлѣбниковъ . . . . .	15	—	—	10	13	—	73	12	—	333	462	105
Калачниковъ . . . . .	—	—	—	—	—	—	5	—	—	114	34	15
Булочниковъ . . . . .	5	4	4	40	15	—	14	7	—	250	258	76
Мясник. и колбасн. . .	20	8	—	35	20	—	23	8	—	532	329	25
Кондитеровъ и пря- ничниковъ . . . . .	2	—	—	4	5	—	2	4	2	133	267	89
Портныхъ . . . . .	27	16	18	30	40	15	22	15	10	1268	1255	965
Сапожниковъ и баш- мачниковъ . . . . .	24	10	10	85	70	40	20	11	12	2171	1729	1050
Модистоковъ и бѣлош. Шляпниковъ . . . . .	9	8	8	35	13	20	10	15	30	591	641	909
Картузииковъ и ша- почниковъ . . . . .	—	—	—	—	—	—	—	—	—	26	37	24
Ткачей . . . . .	3	4	—	10	7	11	7	5	6	214	118	81
Ткачей . . . . .	—	—	—	17	—	—	—	—	—	183	3	—
Перчаточниковъ . . .	1	—	—	—	—	—	—	—	—	20	13	15
Скорняковъ и куш- нрей . . . . .	1	3	1	—	—	—	—	—	—	161	145	67
Тулушиниковъ . . . .	—	—	—	10	11	—	2	2	1	71	78	23
Плотноиковъ . . . . .	8	3	—	65	88	30	20	24	—	695	830	82
Каменьщиковъ и печ- никовъ . . . . .	18	8	—	35	45	33	10	—	—	431	538	144
Столяровъ . . . . .	14	6	10	20	12	15	11	5	4	494	382	325
Позолотчиковъ . . . .	—	—	—	7	15	10	—	—	—	44	46	31
Мѣдниковъ и слеса- рей . . . . .	4	1	5	8	4	5	5	1	3	403	338	316
Шорниковъ . . . . .	1	1	—	6	8	4	4	2	1	61	57	35
Стекольщиковъ . . . .	3	—	—	5	—	—	—	—	—	140	16	21
Бондарей . . . . .	4	3	2	11	7	4	2	7	—	262	171	82
Извозчиковъ . . . . .	—	—	—	—	—	—	—	—	—	959	491	15
Коноваловъ . . . . .	1	—	—	3	—	—	2	—	—	36	1	4
Часовщиковъ . . . . .	3	1	—	3	—	—	3	—	1	94	48	58
Кузнецовъ . . . . .	20	6	5	20	14	10	22	10	7	532	345	246
Трубачистовъ . . . . .	2	—	—	3	—	—	3	—	—	117	24	14
Цирульниковъ и па- рикмахеровъ . . . . .	3	—	—	1	—	—	1	—	—	68	32	30
Фортепианщиковъ . . .	—	—	—	—	—	—	—	—	—	15	9	5
Гармон. и скрипич- ныхъ мастеровъ . . . .	1	—	—	—	—	—	—	—	—	28	8	16
Переплетчиковъ . . . .	2	—	1	3	4	13	—	—	—	63	72	73
Золотыхъ и серебрян- ныхъ дѣлъ мастер. Малеровъ и кровель- щиковъ . . . . .	3	2	—	4	3	2	2	—	—	90	37	54
Малеровъ и кровель- щиковъ . . . . .	4	3	3	11	7	6	10	4	—	280	230	137
Живописцевъ (вывѣ- сокъ) . . . . .	1	3	—	3	5	4	—	—	—	38	44	31
Каретниковъ . . . . .	1	—	—	3	4	3	—	—	—	35	71	51
<b>Итого</b>	<b>200</b>	<b>90</b>	<b>67</b>	<b>487</b>	<b>410</b>	<b>215</b>	<b>273</b>	<b>132</b>	<b>77</b>	<b>10952</b>	<b>9159</b>	<b>5214</b>

О распределении недвижимъ по городамъ и уездамъ Харьковской губ. за 1895 г.

ГОРОДА И УЕЗДЫ.	И		Е		Д		О		И		М		О		К		В СЕГ О.			
	По оброч- нымъ податямъ.		По подуш- ной подати.		По подат. другихъ наименов.		По госуд. поземел. налогу		По выкуп- нымъ платж.		По налогу съ недв. имущества.		По разн. высказан- ямъ.		По клар- ному налогу.					
	Руб.	К.	Руб.	К.	Руб.	К.	Руб.	К.	Руб.	К.	Руб.	К.	Руб.	К.	Руб.	К.		Руб.	К.	
Г. Харьковъ . . . . .	—	—	—	—	—	—	175	96	—	—	13,588	36	105,337	32	4,304	58	1,071,441	62		
Харьковскій уездъ . . . . .	27	39	—	—	—	—	6,270	62	2	99	—	—	2,635	89	6	35	8,936	89		
Г. Валны . . . . .	—	—	—	—	—	—	1,969	69	—	—	—	—	667	18	—	—	2,649	57		
Валковскій уездъ . . . . .	—	—	—	—	—	—	—	—	—	—	39	43	—	—	—	—	—	33	8	
Г. Богодуховъ . . . . .	—	—	—	—	—	—	—	—	—	—	—	—	—	—	—	—	—	—	—	
Г. Браснокутскъ . . . . .	—	—	—	—	—	—	—	—	—	—	—	—	—	—	—	—	—	—	—	
Богодуховскій уездъ . . . . .	117	43	—	24	22	—	5,589	5	1,155	47	—	—	23,401	86	—	—	30,288	3		
Г. Ахтырка . . . . .	—	—	—	—	—	—	—	—	—	—	—	—	—	—	—	—	—	—	—	
Ахтырскій уездъ . . . . .	—	—	—	—	—	—	—	—	—	—	—	—	—	—	—	—	—	—	—	
Г. Лебединъ . . . . .	—	—	—	—	—	—	—	—	—	—	—	—	—	—	—	—	—	—	—	
Лебединскій уездъ . . . . .	—	—	—	—	—	—	8,795	67	6,183	12	225	67	680	42	27	40	4,195	11	4,195	11
Г. Сумъ . . . . .	—	—	—	—	—	—	—	—	—	—	—	—	—	—	—	—	—	—	—	
Сумскій уездъ . . . . .	—	—	—	—	—	—	255	96	—	—	—	—	—	—	—	—	—	—	—	
Г. Змиевъ . . . . .	—	—	—	—	—	—	—	—	—	—	—	—	—	—	—	—	—	—	—	
Г. Змиевскій уездъ . . . . .	—	—	—	—	—	—	—	—	—	—	—	—	—	—	—	—	—	—	—	
Г. Чугуевъ . . . . .	—	—	—	—	—	—	—	—	—	—	—	—	—	—	—	—	—	—	—	
Змиевскій уездъ . . . . .	14,652	75	—	4,278	17	—	17,538	21	66,834	95	—	—	4,232	86	—	—	107,536	94	50	
Г. Волчанскъ . . . . .	—	—	—	—	—	—	—	—	—	—	—	—	—	—	—	—	—	—	—	
Волчанскій уездъ . . . . .	—	—	—	—	—	—	—	—	—	—	—	—	—	—	—	—	—	—	—	
Г. Изюмъ . . . . .	—	—	—	—	—	—	—	—	—	—	—	—	—	—	—	—	—	—	—	
Изюмскій уездъ . . . . .	—	—	—	—	—	—	—	—	—	—	—	—	—	—	—	—	—	—	—	
Г. Славянскъ . . . . .	—	—	—	—	—	—	—	—	—	—	—	—	—	—	—	—	—	—	—	
Изюмскій уездъ . . . . .	—	—	—	—	—	—	—	—	—	—	—	—	—	—	—	—	—	—	—	
Г. Купискъ . . . . .	—	—	—	—	—	—	—	—	—	—	—	—	—	—	—	—	—	—	—	
Купискскій уездъ . . . . .	—	—	—	—	—	—	—	—	—	—	—	—	—	—	—	—	—	—	—	
Г. Старобельскъ . . . . .	—	—	—	—	—	—	—	—	—	—	—	—	—	—	—	—	—	—	—	
Старобельскій уездъ . . . . .	170	90	—	212	85	205	71	47,300	91	163,311	39	—	67,550	57	—	—	1,748,552	25	50	
<b>Итого . . . . .</b>	<b>44,642</b>	<b>86</b>	<b>37,886</b>	<b>92</b>	<b>205</b>	<b>71</b>	<b>119,073</b>	<b>9</b>	<b>211,813</b>	<b>25</b>	<b>15,549</b>	<b>24</b>	<b>118,684</b>	<b>77</b>	<b>4,628</b>	<b>92</b>	<b>3,526,966</b>	<b>76</b>	<b>50</b>	

## О фабрикахъ и заводахъ въ

№ по порядку.	Родъ фабрикъ и за- водовъ.	Губернскій го- родъ Харьковъ.		Харьковскій уѣздъ.		Ахтырскій уѣздъ.				
		Чис. фаб. и зав.	Сумма производ. (Руб.).	Число рабочихъ	Чис. фаб. и зав.	Сумма производ. (Руб.).	Число рабочихъ	Чис. фаб. и зав.	Сумма производ. (Руб.).	Число рабочихъ
1	Алебастровыхъ . . .	1	18.900	6	—	—	—	—	—	—
2	Бумажныхъ . . . . .	—	—	—	—	—	—	—	—	—
3	Бѣлизны и дробилит.	—	—	—	—	—	—	—	—	—
4	Винокуренныхъ . . .	—	—	—	—	5	347.151	131	4	421.838
5	Водочныхъ . . . . .	—	—	—	—	—	—	—	—	—
6	Воскобойныхъ . . . .	—	—	—	—	—	—	—	—	—
7	Восковыхъ свѣчей . .	—	—	—	—	1	235.000	24	—	—
8	Газовыхъ . . . . .	1	130.152	27	—	—	—	—	—	—
9	Гончарныхъ . . . . .	—	—	—	—	—	—	—	—	—
10	Известковыхъ . . . .	—	—	—	—	—	—	—	—	—
11	Канатныхъ . . . . .	—	—	—	—	2	57.360	320	1	6.200
12	Карети. и эбенажи	2	27.677	50	—	—	—	—	—	—
13	Кафельныхъ . . . . .	1	2.000	25	—	—	—	—	—	—
14	Кирпичныхъ . . . . .	3	19.200	179	11	217.350	629	—	—	—
15	Кожевенныхъ . . . . .	—	—	—	—	1	3.500	14	—	—
16	Колокольныхъ . . . .	—	—	—	—	1	65.144	25	—	—
17	Конфекто-праничныхъ	10	42.202	414	—	—	—	—	—	—
18	Крупорушныхъ . . . .	4	51.660	14	—	—	—	—	—	—
19	Лаковыхъ . . . . .	—	—	—	—	—	—	—	—	—
20	Литографій . . . . .	2	4.553	10	—	—	—	—	—	—
21	Лесопильныхъ . . . .	—	—	—	—	—	—	—	—	—
22	Макаронныхъ . . . . .	—	—	—	—	—	—	—	—	—
23	Маслобойныхъ . . . .	1	71.975	28	—	—	—	—	—	—
24	Маслиныхъ прасокъ . .	5	154.549	42	—	—	—	—	—	—
25	Механическихъ . . . .	2	98.161	150	—	—	—	—	—	—
26	Минеральныхъ водъ . .	1	6.720	4	—	—	—	2	13.435	2
27	Мукомольн. паров. . . .	5	1.468.402	369	4	88.000	26	3	761.404	117
28	Мыловаренныхъ . . . .	2	22.500	6	—	—	—	—	—	—
29	Мраморныхъ издѣлій	—	—	—	—	—	—	—	—	—
30	Перчаточныхъ . . . . .	1	7.270	8	—	—	—	—	—	—
31	Пиво и медоварен. . . .	2	81.302	40	3	279.732	137	1	10.000	10
32	Салотопенныхъ . . . .	—	—	—	—	—	—	—	—	—
33	Сальныхъ свѣчей . . . .	—	—	—	—	—	—	—	—	—
34	Сахароварен. Песочн.	—	—	—	—	—	—	5	8.144.048	1.295
35	Рафинад.	—	—	—	1	4.200.000	400	—	—	—
36	Солеваренныхъ . . . . .	—	—	—	—	—	—	—	—	—
37	Стекланыхъ . . . . .	—	—	—	—	—	—	—	—	—
38	Табачныхъ и сигари . . .	6	1.081.105	799	—	—	—	—	—	—
39	Типографій . . . . .	10	451.880	536	—	—	—	2	3.130	7
40	Уксусныхъ . . . . .	2	5.900	3	—	—	—	—	—	—
41	Фаянсовыхъ . . . . .	—	—	—	1	575.000	1.175	—	—	—
42	Химическихъ . . . . .	1	25.000	8	1	12.360	15	—	—	—
43	Чугун. и мѣдно-шлав.	6	607.962	704	—	—	—	—	—	—
44	Шерстомойныхъ . . . .	3	2.628.000	460	1	1.250.000	190	—	—	—
45	Разныхъ . . . . .	19	1.145.000	651	4	91.343	40	1	9.500	16
<b>Итого . . . . .</b>		<b>90</b>	<b>8.152.070</b>	<b>4.533</b>	<b>36</b>	<b>7.421.940</b>	<b>3.126</b>	<b>19</b>	<b>9.369.555</b>	<b>1.588</b>



## Харьковской губерні въ 1895 г.

Богодуховскій уѣздъ.			Валковскій уѣздъ.			Волчанскій уѣздъ.			Зміевскій уѣздъ.		
Чис. фаб. и зав.	Сумма производ. (Руб.)	Число рабочихъ	Чис. фаб. и зав.	Сумма производ. (Руб.)	Число рабочихъ	Чис. фаб. и зав.	Сумма производ. (Руб.)	Число рабочихъ	Чис. фаб. и зав.	Сумма производ. (Руб.)	Число рабочихъ
3	174,038	110	1	40,355	24	3	104,319	90	2	39,377	61
1	1,000	60	1	13,250	5						
			1	9,000	38						
			1	10,360	12	1	1,000	8			
2	295,150	48				1	4,892	25	1	5,268	2
									2	15,520	11
4	3,862,124	1,150				1	577,429	600			
1	8,525	15	2	50,555	105	1	11,550	8	1	182,772	100
11	4,340,837	1,383	6	133,520	184	7	699,190	731	6	242,937	174

## О фабрикахъ и заводахъ въ

№№ по порядку.	Родъ фабрикъ и заводовъ.	Заштатный гор. Славянскъ.		Изюмскій уѣздъ.		Уѣздный городъ Купянскъ.				
		Чис. фаб. и зав.	Сумма производ. (Руб.).	Число рабочихъ	Чис. фаб. и зав.	Сумма производ. (Руб.).	Число рабочихъ	Чис. фаб. и зав.	Сумма производ. (Руб.).	Число рабочихъ
1	Алебастровыхъ . . .	—	—	—	—	—	—	—	—	—
2	Бумажныхъ . . .	—	—	—	—	—	—	—	—	—
3	Бышлян. и дробил.	—	—	—	—	—	—	—	—	—
4	Винокуренныхъ . .	—	—	—	4	142,547	102	—	—	—
5	Водочныхъ . . .	—	—	—	—	—	—	—	—	—
6	Воскобойныхъ . . .	—	—	—	—	—	—	—	—	—
7	Восковыхъ свѣчей	—	—	—	—	—	—	—	—	—
8	Газовыхъ . . . . .	—	—	—	—	—	—	—	—	—
9	Гончарныхъ . . . .	—	—	—	—	—	—	—	—	—
10	Известковыхъ . . .	—	—	—	—	—	—	—	—	—
11	Канатныхъ . . . . .	—	—	—	—	—	—	—	—	—
12	Каретн. и экипажн.	—	—	—	—	—	—	—	—	—
13	Кафельныхъ . . . .	—	—	—	—	—	—	—	—	—
14	Кирпичныхъ . . . .	3	12,750	46	—	—	—	2	8,280	15
15	Кожевенныхъ . . . .	—	—	—	—	—	—	—	—	—
16	Колокольныхъ . . .	—	—	—	—	—	—	—	—	—
17	Конфекто-прянич.	—	—	—	—	—	—	—	—	—
18	Крупорубныхъ . . .	—	—	—	—	—	—	—	—	—
19	Лаковыхъ . . . . .	—	—	—	—	—	—	—	—	—
20	Литографій . . . . .	—	—	—	—	—	—	—	—	—
21	Льсопильныхъ . . .	—	—	—	1	45,000	420	—	—	—
22	Макаронныхъ . . . .	—	—	—	—	—	—	—	—	—
23	Маслобойныхъ . . .	—	—	—	—	—	—	3	5,220	11
24	Маслян. красокъ . .	—	—	—	—	—	—	—	—	—
25	Механическихъ . . .	—	—	—	—	—	—	—	—	—
26	Минеральн. водъ . .	—	—	—	—	—	—	—	—	—
27	Мукомольн. паров.	1	4,000	2	10	440,090	92	—	—	—
28	Мыловаренныхъ . .	1	6,500	2	—	—	—	—	—	—
29	Мраморн. издѣлій	—	—	—	—	—	—	—	—	—
30	Перчаточныхъ . . .	—	—	—	—	—	—	—	—	—
31	Пиво и медоварен.	—	—	—	1	14,315	11	1	14,300	11
32	Салотопенныхъ . . .	—	—	—	—	—	—	—	—	—
33	Сальныхъ свѣчей	—	—	—	—	—	—	—	—	—
34	Сахаров. Песочн.	—	—	—	—	—	—	—	—	—
35	„ Рафинад	—	—	—	—	—	—	—	—	—
36	Солеваренныхъ . . .	6	159,029	115	—	—	—	—	—	—
37	Стеклныхъ . . . . .	—	—	—	—	—	—	—	—	—
38	Табачн. и сигари.	—	—	—	—	—	—	—	—	—
39	Типографій . . . . .	—	—	—	—	—	—	—	—	—
40	Уксусныхъ . . . . .	—	—	—	—	—	—	—	—	—
41	Фаянсовыхъ . . . . .	1	117,000	260	—	—	—	—	—	—
42	Химическихъ . . . .	—	—	—	—	—	—	—	—	—
43	Чуг. и мѣдно-плав.	1	1,100	23	1	3,954	8	—	—	—
44	Шерстемойныхъ . .	—	—	—	—	—	—	—	—	—
45	Разныхъ . . . . .	—	—	—	1	40,000	2	—	—	—
<b>Итого . . . . .</b>		<b>13</b>	<b>300,379</b>	<b>448</b>	<b>18</b>	<b>685,906</b>	<b>635</b>	<b>6</b>	<b>27,800</b>	<b>37</b>

## Харьковской губерні за 1895 г.

Купянский уѣздъ.		Лебединскій уѣздъ.		Сумскій уѣздъ.		Старобѣльскій уѣздъ.		Всего въ губерніи.			№.№ по порядку.				
Чис. фаб. и зав.	Сумма произв. (Руб.).	Число рабочихъ	Чис. фаб. и зав.	Сумма произв. (Руб.).	Число рабочихъ	Чис. фаб. и зав.	Сумма произв. (Руб.).	Число рабочихъ	Чис. фаб. и зав.	Сумма произв. (Руб.).		Число рабочихъ			
—	—	—	—	—	—	—	—	—	1	18.900	6	1			
—	—	—	—	—	—	—	—	—	—	—	—	2			
—	—	—	—	—	—	—	—	—	—	—	—	3			
—	—	5	173,341	92	6	690,821	167	3	28,000	30	36	2,161,787	935	4	
—	—	—	—	—	—	—	—	—	—	—	—	—	—	5	
—	—	—	—	—	—	—	—	—	—	—	—	—	—	6	
—	—	—	—	—	—	—	—	—	—	—	1	235,000	24	7	
—	—	—	—	—	—	—	—	—	—	—	1	130,152	27	8	
—	—	—	—	—	—	—	—	—	—	—	—	—	—	9	
—	—	—	—	—	—	2	14,250	28	—	—	2	14,250	28	10	
—	—	—	—	—	—	—	—	—	—	—	3	63,560	333	11	
—	—	—	—	—	—	1	6,650	15	—	—	3	34,307	65	12	
—	—	—	—	—	—	—	—	—	—	—	1	2,000	25	13	
—	—	2	6,688	100	9	32,885	108	—	—	—	31	298,153	1,137	14	
—	—	—	—	—	2	12,550	11	—	—	—	4	29,300	30	15	
—	—	—	—	—	—	—	—	—	—	—	1	65,144	25	16	
—	—	—	—	—	—	—	—	—	—	—	10	42,202	414	17	
—	—	—	—	—	1	8,000	2	—	—	—	5	59,660	16	18	
—	—	—	—	—	—	—	—	—	—	—	—	—	—	19	
—	—	—	—	—	—	—	—	—	—	—	2	4,553	10	20	
—	—	—	—	—	—	—	—	—	—	—	2	5,400	458	21	
—	—	—	—	—	—	—	—	—	—	—	—	—	—	22	
—	—	—	—	—	—	—	—	—	—	—	6	88,555	59	23	
—	—	—	—	—	—	—	—	—	—	—	5	154,549	42	24	
—	—	—	—	—	2	51,000	87	—	—	—	4	149,161	237	25	
—	—	—	—	—	—	—	—	—	—	—	3	20,155	760	26	
—	—	—	—	—	2	28,140	9	2	158,462	70	31	3,253,808	690	27	
—	—	—	—	—	1	6,000	2	—	—	—	4	35,000	10	28	
—	—	—	—	—	—	—	—	—	—	—	—	—	—	29	
—	—	—	—	—	—	—	—	—	—	—	1	7,270	8	30	
—	—	—	—	—	1	8,100	7	—	—	—	11	426,269	227	31	
—	—	—	—	—	—	—	—	—	—	—	—	—	—	32	
—	—	—	—	—	—	—	—	—	—	—	—	—	—	33	
—	—	—	4	3,450,556	1,110	7	7,013,164	814	—	—	21	23,047,321	4,269	34	
—	—	—	—	—	—	1	7,133,919	600	—	—	2	11,333,919	1,000	35	
—	—	—	—	—	—	—	—	—	—	—	6	159,029	115	36	
—	—	—	—	—	—	—	—	—	—	—	—	—	—	37	
—	—	—	—	—	1	108,500	62	—	—	—	7	1,189,605	861	38	
—	—	—	—	—	2	22,500	60	—	—	—	14	477,510	603	39	
—	—	—	—	—	—	—	—	—	—	—	2	5,900	3	40	
—	—	—	—	—	—	—	—	—	—	—	2	692,000	1,435	41	
—	—	—	—	—	—	—	—	—	—	—	2	37,360	23	42	
—	—	—	—	—	—	—	—	—	—	—	8	613,016	735	43	
—	—	—	—	—	—	—	—	—	—	—	4	3,878,000	650	44	
1	13,000	6	—	—	5	44,115	70	—	—	—	36	1,596,360	1,013	45	
1	13,000	6	11	3,630,585	1,302	43	15,180,594	2,042	5	186,462	100	272	50,377,776	16,273	



## О числѣ жителей по сословіямъ

Наименован. городовъ и уѣздовъ.	Дворянъ.				Духовенства.				Поч. гражданъ.				Городск. сословія.			
	Потом- ствен- ныхъ.		Лич- ныхъ.		Чер- наго.		Благо.		Потом- ствен- ныхъ.		Лич- ныхъ.		Купцовъ.		Мѣщанъ и деховыхъ.	
	м.	ж.	м.	ж.	м.	ж.	м.	ж.	м.	ж.	м.	ж.	м.	ж.	м.	ж.
Г. г. Харьк.	4101	3288	4282	4117	45	—	281	406	1822	1613	1790	1931	2871	2897	27820	36054
З. г. Золоч.	—	—	—	—	—	—	19	19	—	—	2	1	7	10	106	96
Харьков. у.	132	154	103	111	23	591	264	283	69	66	78	75	29	32	1253	1302
У. г. Ахтыр.	60	59	155	150	94	—	65	81	7	6	50	43	111	105	4377	4103
Ахтырск. у.	173	177	33	39	81	—	219	243	52	54	73	86	14	17	753	743
У. г. Богод.	76	98	100	152	2	175	12	22	24	38	137	160	136	150	1041	1098
З. г. Красн.	7	14	15	18	—	—	20	19	5	6	5	9	12	14	802	816
Богодух. у.	145	155	36	46	—	—	240	247	62	58	10	11	33	38	1310	1351
У. г. Валки	33	36	66	74	—	—	30	35	31	29	25	22	26	30	490	535
Валковск. у.	289	307	162	183	—	—	182	170	47	67	78	87	19	21	818	995
У. г. Волч.	35	30	110	90	—	—	32	35	6	5	20	18	90	70	2237	2340
Волчанск. у.	111	130	40	45	6	6	226	235	61	70	10	9	34	29	1142	1162
У. г. Зміевъ	14	17	126	152	—	—	12	14	7	5	6	—	30	28	280	300
З. г. Чугуев.	39	83	41	66	—	—	25	34	—	—	—	—	69	89	425	416
Зміевскій у.	182	233	73	115	87	—	361	417	34	32	53	67	81	38	592	654
У. г. Изюмъ	120	125	250	254	3	—	30	35	21	23	15	15	57	44	3634	3573
З. г. Славян.	67	69	109	112	3	—	25	30	23	27	29	28	191	205	6530	6595
Изюмскій у.	249	261	53	38	635	—	411	413	129	120	47	56	31	47	884	898
У. г. Кушин.	78	98	96	99	—	—	37	36	6	8	8	8	64	52	410	380
Кушинск. у.	343	339	93	76	—	—	348	350	56	44	64	69	76	66	935	797
У. г. Лебед.	47	60	47	52	—	—	31	23	10	15	10	9	85	76	2755	2921
З. г. Недриг.	1	1	6	5	—	—	13	20	4	6	4	10	30	32	450	428
Лебедин. у.	268	279	132	131	—	—	252	253	38	40	56	47	28	36	1147	1325
У. г. Староб.	76	101	150	130	—	60	18	33	4	2	38	30	65	53	4754	4989
Старобѣл. у.	101	97	30	32	—	—	608	603	99	110	89	91	171	199	1999	1948
У. г. Сумы.	70	83	105	139	—	—	80	90	87	79	60	67	169	160	4340	4350
З. г. Бѣлон.	45	40	50	40	—	—	20	17	40	38	45	30	25	26	2400	2350
Сумскій у.	293	292	22	29	—	—	273	262	64	69	37	40	32	26	920	874
Итого въ г.	4869	4200	5708	5650	147	235	750	949	2097	1900	2244	2381	4038	4041	72850	71374
Итого въ у.	2282	2424	777	845	832	597	3384	3476	711	730	595	638	498	549	11753	12049
Всего	7155	6624	6488	6495	979	832	4134	4425	2808	2630	2839	3019	4536	4590	84603	83423

## въ Харьковской губ. за 1895 годъ.

## Сельскихъ сословій.

Крестьянъ госуд. и быв. вѣж. посед.		Бывшихъ помещичьихъ		Коло-нистовъ.		Войскъ действующихъ.	Запасныхъ нижнихъ чиновъ.	Оставшихъ солдатъ.	Солдатск. женъ, дѣтей и сыновей.		Иностран. подданныхъ.		Лица, возвращ. къ вывозу въ послѣднѣмъ.		ИТОГО.	
м.	ж.	м.	ж.	м.	ж.				м.	ж.	м.	ж.	м.	ж.	м.	ж.
27802	27799	5316	4962	30	20	5820	5729	2825	1910	4441	1856	1804	3327	3041	107627	92373
2626	2738	—	—	—	—	—	437	105	200	770	—	—	—	—	3501	3634
57986	56846	27825	28158	—	—	—	5156	2133	3228	4633	36	41	8	7	98323	92299
6740	6960	—	—	—	—	1329	750	860	—	1495	15	6	65	150	14678	13158
37930	37821	19926	19982	—	—	—	4104	3462	350	7872	86	70	71	58	67327	67162
2656	2487	—	—	—	—	179	111	282	—	282	—	—	—	24	4756	4686
1770	1803	15	16	—	—	—	240	120	110	325	—	—	—	—	3121	3068
37958	37453	21308	21873	2	2	—	3761	1562	4090	6685	18	14	4	4	70539	67937
3010	3050	—	—	—	—	231	257	47	62	110	7	4	—	—	4315	3825
44010	46349	17908	17631	—	—	—	4179	2142	1508	3808	26	11	—	—	71368	69629
2277	2908	—	—	—	—	10	140	185	179	160	—	—	2	2	5323	5658
38511	37683	27675	28190	—	—	87	4827	2115	3120	4786	29	18	6	6	78000	72369
1520	1549	1	3	—	—	38	203	68	65	163	—	—	—	—	2370	2231
3597	3793	—	—	—	—	1594	376	222	207	628	5	5	35	43	6635	5157
93565	91772	2095	1931	160	143	760	4578	3387	4674	8778	3	1	561	505	111196	104686
6103	5907	738	726	—	—	54	755	317	1110	1521	—	—	—	—	13207	12223
2430	2438	—	—	—	—	—	303	240	395	420	19	17	70	81	10434	10022
74058	73748	52523	52358	1120	1156	—	8183	2956	4000	7223	74	56	305	297	145658	136671
970	860	15	14	—	—	40	174	76	78	110	—	—	—	—	2052	1665
90391	89221	17020	17499	—	—	—	6828	2672	2499	6689	7	—	32	2	121364	115152
4629	4973	—	—	—	—	21	417	185	54	204	2	1	—	—	8293	8334
2568	2807	—	—	—	—	—	152	113	354	391	1	1	—	—	3696	3701
29523	30225	33092	34271	—	—	—	3203	2352	2103	4814	34	29	—	—	72228	71450
500	714	2	4	—	—	46	304	130	140	305	5	7	7	11	6239	6439
158786	159703	15822	15450	451	446	—	10164	5036	2710	10173	5	3	2	3	196073	188858
4688	4560	—	—	—	—	1060	560	490	157	1300	161	190	—	—	12037	11018
5930	5887	—	—	—	—	—	1000	300	350	300	6	5	—	—	10211	8733
36690	36418	54608	56170	—	—	260	5340	2389	3004	7803	38	39	—	—	103970	102022
79816	81233	6087	5725	30	20	10422	11908	6565	5381	12925	356	377	—	—	218,495	196,025
699408	697239	289802	293513	1733	1747	1107	60323	30206	31286	73264	282	294	989	3506	1.136,046	1.088.235
779224	778472	295889	299238	1763	1767	11529	72231	36771	36667	86189	2433	2322	4495	4234	1.354,541	1.284.260
															2 638,801	

## О числѣ жителей по вѣроисповѣданіямъ

Наименованіе городовъ и уѣздовъ.	Православнаго и единовѣрскаго.		Раскольни- ковъ разныхъ сектъ.		Армяно- Григоріан- скаго.		Римско-Като- лическаго.	
	МУЖ.	ЖЕН.	МУЖ.	ЖЕН.	МУЖ.	ЖЕН.	МУЖ.	ЖЕН.
Губернскій г. Харьковъ.	95.052	81.057	74	66	250	210	2,570	2,340
Зашт. г. Золочевъ . . .	3.501	3,634	—	—	—	—	—	—
Харьковскій уѣздъ . . .	97.937	91.901	301	306	3	4	23	22
Уѣзди. г. Ахтырка . . .	14.356	13.047	—	—	—	—	85	45
Ахтырскій уѣздъ . . .	67.149	67.020	—	—	10	15	54	39
Уѣздный г. Богодуховъ.	4.729	4.651	—	—	—	—	—	—
Зашт. г. Краснокутскъ.	3.120	3.067	—	—	—	—	1	1
Богодуховскій уѣздъ . .	70.411	67.805	56	67	—	—	13	10
Уѣзди. г. Валки . . . .	4,181	3,898	—	—	2	—	120	20
Валковскій уѣздъ . . . .	71.170	69.493	90	59	4	—	49	39
Уѣзди. г. Волчанскъ . . .	5.298	5.639	—	—	—	—	—	—
Волчанскій уѣздъ . . . .	76.853	71.218	1,094	1,128	—	—	27	9
Уѣздный г. Зміевъ . . . .	2.358	2.222	—	—	—	—	9	5
Зашт. г. Чугуевъ . . . .	6.364	4.995	105	101	—	—	63	17
Зміевскій уѣздъ . . . .	110.462	103.937	531	543	—	1	7	7
Уѣздный г. Изюмъ . . . .	13.173	12,194	—	—	—	—	—	—
Зашт. г. Славянскъ . . . .	10.306	9.900	—	—	15	10	21	20
Изюмскій уѣздъ . . . .	143.972	134.973	121	127	6	4	605	585
Уѣздный г. Купянскъ . . .	2.013	1.628	2	2	—	—	13	10
Купянскій уѣздъ . . . .	120.718	114.524	598	620	—	—	11	3
Уѣзди. г. Лебединъ . . . .	8.240	8.278	—	—	1	—	9	11
Зашт. г. Недригайловъ.	3.694	3,699	—	—	—	—	1	1
Лебединскій уѣздъ . . . .	72.089	71.321	—	—	—	—	59	42
Уѣзди. г. Старобѣльскъ.	6.203	6.410	4	5	—	—	6	4
Старобѣльскій уѣздъ . . .	195.163	187.980	393	396	—	—	165	159
Уѣздный г. Сумы . . . .	10.453	10.243	—	—	17	11	400	280
Зашт. г. Бѣлополье . . . .	10,176	8,689	—	—	—	—	6	5
Сумскій уѣздъ . . . .	103,779	10,829	74	75	—	—	40	38
<b>Итого . . .</b>	<b>1.332,920</b>	<b>1.265,252</b>	<b>3,443</b>	<b>3,495</b>	<b>308</b>	<b>255</b>	<b>4,357</b>	<b>3,712</b>



## въ Харьковской губерніи за 1895 годъ.

Евангели- ческо-Люте- ранскаго.		Евреевъ.		Караймовъ.		Магоме- танъ.		Идомоклонни- ковъ и проч. по- христианская исповѣданія.		ИТОГО.	
МУЖ.	ЖЕН.	МУЖ.	ЖЕН.	МУЖ.	ЖЕН.	МУЖ.	ЖЕН.	МУЖ.	ЖЕН.	МУЖ.	ЖЕН.
1.250	980	8.025	7.500	186	190	220	30	—	—	107.627	92.373
—	—	—	—	—	—	—	—	—	—	3.501	3.634
47	54	9	12	—	—	3	—	—	—	98.323	92.299
10	6	120	60	—	—	106	—	1	—	14.678	13.158
22	17	92	71	—	—	—	—	—	—	67.327	67.162
—	—	27	35	—	—	—	—	—	—	4.756	4.686
—	—	—	—	—	—	—	—	—	—	3.121	3.068
38	35	18	19	—	—	3	1	—	—	70.539	67.937
10	5	2	2	—	—	—	—	—	—	4.315	3.925
39	31	9	6	1	1	6	—	—	—	71.368	69.629
5	4	20	15	—	—	—	—	—	—	5.323	5.658
11	11	13	3	—	—	2	—	—	—	78.000	72.369
—	—	3	4	—	—	—	—	—	—	2.370	2.231
8	1	35	43	—	—	60	—	—	—	6.635	5.157
180	181	16	17	—	—	—	—	—	—	111.196	104.686
—	—	34	29	—	—	—	—	—	—	13.207	12.223
18	22	71	69	—	—	3	1	—	—	10.434	10.022
782	782	15	18	74	72	56	76	27	34	145.658	136.671
—	—	24	25	—	—	—	—	—	—	2.052	1.665
30	3	7	2	—	—	—	—	—	—	121.364	115.152
1	1	42	44	—	—	—	—	—	—	8.293	8.334
1	1	—	—	—	—	—	—	—	—	3.696	3.701
15	12	65	75	—	—	—	—	—	—	72.228	71.450
4	3	22	17	—	—	—	—	—	—	6.239	6.439
328	294	—	—	—	—	—	—	24	29	196.073	188.858
340	200	315	275	12	9	500	—	—	—	12.037	11.018
—	—	29	39	—	—	—	—	—	—	10.211	8.733
22	20	55	60	—	—	—	—	—	—	103.970	102.022
3.161	2.663	9.068	8.440	273	272	959	108	52	63	1.354.551	1.284.260

2.638.801

## О движеніи народонаселенія

НАЗВАНІЕ ГОРОДОВЪ И УѢЗДОВЪ.	Число родившихся.			Число умершихъ.			Число бра- ковъ.	Прибыль и убыль.
	Муж.	Жен.	Об. пола.	Муж.	Жен.	Об. пола.		
1. Православнаго исповѣданія.								
Губ. г. Харьковъ. . . . .	2,604	2,686	5,290	2,179	1,883	4,062	1,202	+ 1,228
Зашт. г. Золочевъ. . . . .	235	204	439	210	180	390	81	+ 49
Харьковскій уѣздъ. . . . .	5,082	4,786	9,868	3,198	3,195	6,393	1,830	+ 3,457
Уѣзд. г. Ахтырка. . . . .	585	614	1,199	605	624	1,229	179	— 30
Ахтырскій уѣздъ. . . . .	3,623	3,397	7,020	2,577	2,506	5,093	1,324	+ 1,937
Уѣзд. г. Богодуховъ. . . . .	297	348	645	182	184	336	105	+ 279
Зашт. г. Краснокутскъ. . . . .	151	154	305	155	159	314	48	— 9
Богодуховскій уѣздъ. . . . .	3,626	3,442	7,068	2,681	2,547	5,228	1,249	+ 1,840
Уѣзд. г. Валки. . . . .	122	141	263	95	104	199	39	+ 64
Валковский уѣздъ. . . . .	3,487	3,332	6,819	2,572	2,510	5,082	1,316	+ 1,737
Уѣзд. г. Волчанскъ. . . . .	420	372	792	252	257	509	160	+ 283
Волчанскій уѣздъ. . . . .	4,858	4,514	9,372	3,149	2,992	6,111	1,575	+ 3,261
Уѣзд. г. Зміевъ. . . . .	173	136	309	132	127	259	59	+ 50
Зашт. г. Чугуевъ. . . . .	266	246	512	186	162	348	80	+ 164
Зміевскій уѣздъ. . . . .	6,124	5,800	11,924	4,136	3,865	8,001	2,255	+ 3,923
Уѣзд. г. Изюмъ. . . . .	355	337	692	212	172	384	104	+ 306
Зашт. г. Славянскъ. . . . .	515	484	999	411	327	783	182	+ 261
Изюмскій уѣздъ. . . . .	7,904	7,512	15,416	4,853	4,536	9,389	2,791	+ 6,027
Уѣзд. г. Кушникскъ. . . . .	356	305	661	246	210	456	130	+ 205
Кушникскій уѣздъ. . . . .	6,611	6,244	12,845	4,124	3,844	7,968	2,385	+ 4,877
Уѣзд. г. Лебединъ. . . . .	399	378	777	252	239	491	159	+ 286
Зашт. г. Недригайловъ. . . . .	237	199	436	194	178	372	91	+ 64
Лебединскій уѣздъ. . . . .	4,138	3,896	8,034	2,723	2,557	5,280	1,630	+ 2,754
Уѣздъ г. Старобѣльскъ. . . . .	275	275	550	245	228	473	122	+ 77
Старобѣльскій уѣздъ. . . . .	10,189	10,372	21,161	7,696	7,619	15,315	3,882	+ 5,846
Уѣзд. г. Сумы. . . . .	524	465	989	414	323	737	184	+ 252
Зашт. г. Бѣлополье. . . . .	478	465	943	327	296	623	145	+ 320
Сумскій уѣздъ. . . . .	3,750	4,609	9,359	2,983	2,893	5,876	1,186	+ 3,483
<b>Итого въ городахъ.</b>	<b>7,992</b>	<b>7,809</b>	<b>15,801</b>	<b>6,297</b>	<b>5,653</b>	<b>11,950</b>	<b>3,070</b>	<b>+ 3,851</b>
<b>„ въ уѣздахъ.</b>	<b>60,992</b>	<b>57,894</b>	<b>118,886</b>	<b>40,692</b>	<b>39,034</b>	<b>79,726</b>	<b>22,098</b>	<b>+ 39,160</b>
<b>Всего. . . . .</b>	<b>68,984</b>	<b>65,703</b>	<b>134,687</b>	<b>46,989</b>	<b>44,687</b>	<b>91,676</b>	<b>25,168</b>	<b>+ 43,011</b>

въ Харьковской губерніи за 1895 годъ.

НАЗВАНІЕ ГОРОДОВЪ И УЪЗДОВЪ.	Число родившихся.			Число умершихъ.			Число бра- ковъ.	Прибыль и убыль.		
	Муж.	Жен.	Об. пола	Муж.	Жен.	Об. пола.				
<b>2. Римско-Католическаго исповѣданія.</b>										
Губ. г. Харьковъ . . . . .	29	19	48	56	28	84	15	—	36	
Харьковскій уѣздъ . . . . .	2	3	5	1	3	4	1	+	1	
Ахтырскій уѣздъ . . . . .	—	2	2	—	—	—	—	+	2	
Уѣзд. г. Богодуховъ . . . . .	1	—	1	1	1	2	—	—	1	
Богодуховскій уѣздъ . . . . .	—	—	—	—	—	—	—	—	—	
Уѣзд. г. Валки . . . . .	4	1	5	2	1	3	—	+	2	
Валковскій уѣздъ . . . . .	5	3	8	—	—	—	—	+	8	
Волчанскій уѣздъ . . . . .	—	—	—	—	—	—	—	—	—	
Зміевскій уѣздъ . . . . .	2	1	3	—	—	—	—	+	3	
Изюмскій уѣздъ . . . . .	31	27	58	13	12	25	6	+	33	
Уѣзд. г. Лебединъ . . . . .	2	2	4	—	—	—	—	+	4	
Лебединскій уѣздъ . . . . .	1	—	1	—	1	1	—	—	—	
Старобѣльскій уѣздъ . . . . .	6	9	15	4	5	9	—	+	6	
Уѣзд. г. Сумы . . . . .	2	1	3	3	—	3	2	—	—	
Всего въ городахъ . . . . .	38	23	61	62	30	92	17	—	31	
„ въ уѣздахъ . . . . .	47	45	92	18	21	39	7	+	53	
Итого . . . . .	85	68	153	80	51	131	24	+	22	
<b>3. Евангелическо-Лютеранскаго исповѣданія.</b>										
Губ. г. Харьковъ . . . . .	31	30	61	37	34	71	12	—	10	
Сумскій уѣздъ . . . . .	5	4	9	4	—	4	5	+	5	
Изюмскій уѣздъ . . . . .	42	32	74	8	4	12	12	+	62	
Итого . . . . .	78	66	144	49	38	87	29	+	57	
<b>4. Единоувѣрческ. исповѣд.</b>										
Губ. г. Харьковъ . . . . .	3	1	4	—	1	1	3	+	3	
Харьковскій уѣздъ . . . . .	—	—	—	—	—	—	—	—	—	
Итого . . . . .	3	1	4	—	1	1	3	+	3	
<b>5. Раскольниковъ.</b>										
Губ. г. Харьковъ . . . . .	—	—	—	—	—	—	—	—	—	
Зашт. г. Чугуевъ . . . . .	19	17	36	11	11	22	5	+	14	
Зміевскій уѣздъ . . . . .	27	19	46	3	10	13	9	+	33	
Старобѣльскій уѣздъ . . . . .	1	—	1	—	—	—	—	+	1	
Итого . . . . .	47	36	83	14	21	35	14	+	48	
<b>6. Юдейскаго исповѣданія.</b>										
Губ. г. Харьковъ . . . . .	176	183	359	87	76	163	68	+	196	
Итого . . . . .	176	183	359	87	76	163	68	+	196	
<b>7. Нараимовъ.</b>										
Губ. г. Харьковъ . . . . .	5	4	9	5	3	8	1	+	1	
Итого . . . . .	5	4	9	5	3	8	1	+	1	
<b>8. Магометанскаго исповѣд.</b>										
Губ. г. Харьковъ . . . . .	3	2	5	17	3	20	2	—	15	
Итого . . . . .	3	2	5	17	3	20	2	—	15	
А всего	въ городахъ . . . . .	8,248	8,052	16,300	6,505	5,800	12,305	3,173	+	3,995
	въ уѣздахъ . . . . .	61,133	58,011	119,114	40,736	39,080	79,816	22,136	+	39,328
	въ губерніи . . . . .	69,381	66,063	135,444	47,241	44,880	92,121	25,309	+	43,323



## О податяхъ и недоимкахъ по окладнымъ и неоклад

Наименованіе платежей.	Слѣдовало поступить.		Вновь причислено.		Исключено.	
	Недоимокъ.	Оклада.	Недоимокъ.	Оклада.	Недоим.	Оклада.
	Руб. К.	Руб. К.	Руб. К.	Руб. К.	Руб. К.	Руб. К.
<i>Окладные сборы.</i>						
1. Налогъ съ недв. имущ. съ пенными . . . . .	12,543 3	199,000 —	1,500 78	— —	— —	6 3
2. Госуд. позем. налогъ.						
а) Съ крест. надѣловъ.	57,555 98	236,552 54	— —	1 79	— —	35 48
б) Съ земель частныхъ влад. и Департ. Уд. Пенн съ час. землевлад.	73,452 16	184,354 21	458 34	35 10	724 23	1,879 —
в) Съ земель город. пос. и мѣстечекъ . . . . .	8,679 50	— —	6,218 5	— —	5,722 22	— —
3. Выкупн. платежей съ крест. собствен. . . . .	198 17	825 89	10 85	28 94	— —	— —
4. Выкупн. платежей съ крест. госуд. . . . .	157,827 64	757,555 42	102 26	26 20	4 —	838 17
5. Государст. квартирн. налогъ съ пенными . . . . .	2,109,604 11	2,906,347 71	231 28	274 69	7 14	1,178 14
Итого . . . . .	2,421,281 39	4,348,762 83	9,572 87	510 22	6,573 31	5,115 94
<i>Отмѣненные сборы.</i>						
а) Подуш. под. и общ. сборъ съ госуд. крест. . . . .	37,192 63	— —	— —	— —	— —	— —
б) Оброч. под. и лѣсн. налогъ съ госуд. крест. . . . .	48,235 87	— —	27 39	— —	— —	— —
в) Подуш. подать съ б. врем. обяз. крест. . . . .	1,456 6	— —	— —	— —	— —	— —
Итого . . . . .	86,884 56	— —	27 39	— —	— —	— —
<i>Неокладные сборы.</i>						
Деп. Гос. Казначейства.	200,158 83	— —	187,973 40	— —	146,930 92	— —
Деп. Неоклад. Сборовъ.	538,561 52	— —	11,181 16	— —	7,023 23	— —
Деп. Торг. и Мануфакт.	18,296 31	— —	11,974 30	— —	13,843 12	— —
Мин. Гос. Имуществъ.	31,256 93	— —	2,428 89	— —	31,472 29	— —
Мин. Нард. Провѣщен.	96,740 43	— —	93,556 14	— —	10,304 62	— —
Мин. Внутреннихъ Дѣлъ	362,837 82	— —	116,047 15	— —	4,776 41	— —
Министерства Юстиціи.	12,494 41	— —	9,914 48	— —	11,564 58	— —
<i>Пособія Государственному Казначейству.</i>						
Изъ суммъ казачьихъ войскъ . . . . .	3,740 90	— —	— —	— —	1,235 51	— —
Плата за лечение въ госпиталѣ постор. лицъ Департамента Окладн. Сборовъ . . . . .	113 49	— —	— —	— —	113 49	— —
Позаимств. Харьк. Губ. Зем. Упр. на продов. и сѣмн. потребности по случаю неурожая въ 1891 и 1892 гг. . . . .	205 71	— —	— —	— —	— —	— —
Итого . . . . .	1,744,406 35	— —	433,075 52	— —	227,264 17	— —
<b>Всего</b> . . . . .	<b>4,252,572 30</b>	<b>4,348,762 83</b>	<b>442,675 78</b>	<b>510 22</b>	<b>233,837 48</b>	<b>5,115 94</b>

## нымъ сборамъ Харьковской губерніи за 1895 годъ.

Подлежало къ поступленію.		Въ то число поступило.		Осталось къ 1-му Января 1896 года.		
Недоимокъ	Оклада.	Недоимокъ	Оклада.	Недоимокъ.	Оклада.	ВСЕГО.
Рубли. К.	Рубли. К.	Рубли. К.	Рубли. К.	Рубли. К.	Рубли. К.	Рубли. К.
14,043 81	198,994 97	13,673 46	183,816 8	370 35	15,178 89	15,549 24
57,555 98	236,518 85	24,705 35	214,119 28	32,850 63	22,399 57	55,250 20
73,186 27	182,510 31	51,767 65	144,778 8	21,418 62	37,732 23	59,150 85
9,175 33	—	4,679 25	—	4,496 8	—	4,496 8
209 2	854 83	113 12	774 77	95 90	80 6	175 96
157,927 90	756,743 45	91,201 27	683,576 35	66,726 63	73,167 10	139,893 73
2,109,828 25	2,905,444 26	1,015,266 40	2,021,767 59	1,094,561 85	883,676 67	1,978,238 52
2,354 39	63,090 44	1,414 22	59,401 69	940 17	3,688 75	4,628 92
2,424,280 95	4,344,157 11	1,202,820 72	3,308,233 84	1,221,460 23	1,035,923 27	2,257,383 50
27,192 63	—	474 57	—	36,718 6	—	36,718 6
48,263 26	—	3,620 40	—	44,642 86	—	44,642 86
1,456 6	—	287 20	—	1,168 86	—	1,168 86
86,911 95	—	4,382 17	—	83,529 78	—	82,529 78
241,201 31	—	153,416 48	—	87,748 83	—	87,784 83
542,719 45	—	7,301 22	—	535,418 23	—	535,418 23
16,427 49	—	8,954 9	—	7,473 40	—	7,473 40
2,213 53	—	147 57	—	2,065 96	—	2,065 96
179,991 95	—	114,624 28	—	65,367 67	—	65,367 67
474,108 56	—	473,277 98	—	830 58	—	830 58
10,844 31	—	2,937 21	—	7,907 10	—	7,907 10
2,505 39	—	2,505 39	—	—	—	—
205 71	—	—	—	205 71	—	205 71
480,000 —	—	—	—	480,000 —	—	480,000 —
1,950,217 70	—	763,164 22	—	1,187,053 48	—	1,187,053 48
4,461,410 60	4,344,157 11	1,970,367 11	3,308,233 84	2,491,043 49	1,035,923 27	480,000 76

## О поступленіи губернскаго и уѣзднаго земскихъ

Названіе уѣздовъ.	Слѣдовало поступить.						Вновь причислено.						Исключено.					
	Недомки.		Оклада.		Цени.		Целомъ.		Оклада.		Цени.		Недомки.		Оклада.		Цени.	
	рублн.	коп.	рублн.	коп.	руб.	коп.	руб.	коп.	руб.	коп.	руб.	коп.	руб.	коп.	руб.	коп.	руб.	коп.
<i>Губернскій сборъ:</i>																		
Ахтырскій . . . . .	7,505	51 <sup>1/2</sup>	33,468	38	—	1,172	40	—	20	—	—	—	32	6	46	8	—	—
Богородицкскій . . . . .	21,407	16 <sup>3/4</sup>	31,361	86	1,439	54	—	1	20	39	65 <sup>1/2</sup>	449	18	80	83 <sup>1/2</sup>	232	7 <sup>1/4</sup>	3
Воловскій . . . . .	7,217	32 <sup>3/4</sup>	21,404	26	1,096	10	—	—	—	—	—	—	—	—	—	—	—	—
Волчанскій . . . . .	25,409	8	28,516	65	2,383	23	—	17	17	136	9	736	57	303	95	1,465	89	6
Зміевскій . . . . .	44,803	84	30,608	35	—	—	—	—	—	—	—	—	—	82	64	1,203	48	12
Изюмскій . . . . .	35,256	36	33,369	8	—	—	—	1,593	52	14	77	—	—	—	—	—	—	—
Купишскій . . . . .	24,319	61	24,027	82	3,675	94	—	—	—	—	—	—	—	2	36	—	—	—
Лебединскій . . . . .	7,623	39	33,766	72	1,280	82	—	—	—	—	—	—	—	1	82	620	56	9
Старобѣльскій . . . . .	75,774	1 <sup>1/2</sup>	38,564	20	2,742	58	—	—	—	—	—	—	—	41	3	160	14	—
Сумскій . . . . .	2,392	23 <sup>1/4</sup>	53,390	80	—	—	—	—	—	—	—	—	—	—	—	—	—	—
Харьковскій . . . . .	43,298	74	133,962	94	1,580	17	—	—	—	—	—	—	—	—	—	—	—	—
<b>Итого . . . . .</b>	<b>295,007</b>	<b>27<sup>1/4</sup></b>	<b>472,371</b>	<b>6</b>	<b>1,537</b>	<b>78</b>	<b>1,611</b>	<b>89</b>	<b>190</b>	<b>51<sup>1/2</sup></b>	<b>1,185</b>	<b>75</b>	<b>544</b>	<b>69<sup>1/2</sup></b>	<b>3,728</b>	<b>22<sup>1/4</sup></b>	<b>32</b>	<b>89</b>
<i>Уѣздный сборъ:</i>																		
Ахтырскій . . . . .	35,932	2	99,639	75	602	31	—	—	—	—	—	—	137	75	151	99	—	—
Богородицкскій . . . . .	57,634	49 <sup>3/4</sup>	108,109	67	7,454	29 <sup>1/4</sup>	—	—	—	148	49	2,773	35	222	90	464	7	14
Валковскій . . . . .	27,243	50 <sup>1/2</sup>	50,286	49	5,095	90	—	—	—	—	—	—	—	98	95	24	80	93
Волчанскій . . . . .	42,723	60 <sup>1/4</sup>	95,142	85 <sup>1/2</sup>	4,948	78	80	47	28	475	28	3,251	90	448	21	3,130	34	54
Зміевскій . . . . .	82,723	93 <sup>1/4</sup>	135,301	75	5,089	35	—	—	—	—	—	—	—	415	69 <sup>1/4</sup>	1,187	88	—
Изюмскій . . . . .	105,470	88 <sup>1/4</sup>	106,857	36 <sup>1/2</sup>	4,445	9	—	—	—	—	—	—	—	—	865	74	—	—
Купишскій . . . . .	71,583	35	110,818	30	16,378	73	—	—	—	—	—	—	—	12	56	—	—	3
Лебединскій . . . . .	25,317	68 <sup>1/4</sup>	104,830	39	4,145	92	—	—	—	—	—	—	—	5	48	1,370	53 <sup>1/2</sup>	34
Старобѣльскій . . . . .	208,394	89	217,702	—	12,515	19	—	—	—	—	—	—	—	221	20	2,387	18	—
Сумскій . . . . .	14,198	94	158,318	11 <sup>1/4</sup>	2,132	93	—	—	—	—	—	—	—	—	—	240	68	—
Харьковскій . . . . .	47,047	98 <sup>1/2</sup>	193,076	31	3,297	66	—	—	—	—	—	—	—	—	—	—	—	—
<b>Итого . . . . .</b>	<b>718,271</b>	<b>97<sup>1/4</sup></b>	<b>1,380,082</b>	<b>99</b>	<b>66,206</b>	<b>25<sup>1/4</sup></b>	<b>80</b>	<b>47</b>	<b>623</b>	<b>77</b>	<b>6,025</b>	<b>25</b>	<b>1,562</b>	<b>74<sup>1/4</sup></b>	<b>9,814</b>	<b>21<sup>1/2</sup></b>	<b>201</b>	<b>52</b>
<b>А всего губерн. и уѣзд. сборовъ . . . . .</b>	<b>1 013,279</b>	<b>24<sup>1/4</sup></b>	<b>1,852,454</b>	<b>5</b>	<b>67,744</b>	<b>3<sup>1/4</sup></b>	<b>1,692</b>	<b>36</b>	<b>814</b>	<b>28<sup>1/2</sup></b>	<b>7,212</b>	<b>—</b>	<b>2,106</b>	<b>44<sup>1/4</sup></b>	<b>13,542</b>	<b>43<sup>1/4</sup></b>	<b>234</b>	<b>41</b>



## сборовъ по Харьковской губерніи въ 1895 году.

Название уѣздовъ.	Взыснано.						Осталось къ 1-му Января 1896 года.							
	Недоимки.		Оклада.		Пени.		Недоимки.		Оклада.		Пени.		Всего.	
	рубли.	коп.	рубли.	коп.	рубли.	коп.	рубли.	коп.	рубли.	коп.	рубли.	коп.	рубли.	коп.
<i>Губернскій сборъ:</i>														
Ахтырскій . . . . .	5,087	18	26,109	33	—	—	2,386	27 <sup>1/4</sup>	7,312	97	—	—	9,699	24 <sup>1/2</sup>
Богодуховскій . . . . .	7,939	33 <sup>1/2</sup>	23,920	26 <sup>3/4</sup>	1,049	17	13,388	19 <sup>1/4</sup>	7,249	17 <sup>1/2</sup>	568	74	21,206	10 <sup>3/4</sup>
Валковский . . . . .	6,228	77	19,319	11 <sup>1/2</sup>	826	24	988	55 <sup>3/4</sup>	2,085	14 <sup>1/2</sup>	606	99	3,680	69 <sup>1/4</sup>
Волчанскій . . . . .	16,276	93	19,831	80	1,046	62	8,845	37	7,355	5	773	64	16,974	6
Змиевскій . . . . .	14,134	80	17,804	21	743	19	30,586	40	11,600	66	1,640	4	43,827	10
Изюмскій . . . . .	14,729	39	22,898	72	—	—	22,120	49	10,484	83	—	—	32,605	32
Купянскій . . . . .	13,097	32	19,018	54	818	68	11,219	93	5,009	28	2,856	66	19,085	87
Лебединскій . . . . .	5,358	52	25,366	79	280	15	2,263	5	7,779	37	990	89	11,033	31
Старобѣльскій . . . . .	43,521	93	24,431	85	1,392	35	32,211	5 <sup>1/2</sup>	13,972	22	1,350	11	47,533	38 <sup>1/2</sup>
Сумскій . . . . .	2,392	23 <sup>1/4</sup>	50,138	7 <sup>1/4</sup>	—	—	—	—	3,252	72 <sup>1/4</sup>	—	—	3,252	72 <sup>1/4</sup>
Харьковскій . . . . .	23,011	61	97,549	99	793	36	20,287	13	36,412	95	786	81	57,486	89
<b>Итого . . . . .</b>	<b>161,778</b>	<b>1<sup>3/4</sup></b>	<b>346,388</b>	<b>67<sup>1/2</sup></b>	<b>6,949</b>	<b>76</b>	<b>144,297</b>	<b>45</b>	<b>112,514</b>	<b>37<sup>3/4</sup></b>	<b>9,573</b>	<b>88</b>	<b>266,384</b>	<b>70<sup>3/4</sup></b>
<i>Уѣздный сборъ:</i>														
Ахтырскій . . . . .	23,517	34	75,186	31	602	31	12,276	93	24,301	45	—	—	36,578	38
Богодуховскій . . . . .	31,889	27 <sup>1/2</sup>	85,503	40 <sup>1/4</sup>	2,636	7 <sup>1/4</sup>	25,522	32 <sup>1/4</sup>	22,292	13 <sup>1/4</sup>	7,577	1 <sup>1/2</sup>	55,391	46
Валковский . . . . .	23,348	64 <sup>1/2</sup>	44,714	21 <sup>1/2</sup>	2,584	31	3,795	91	5,547	47 <sup>1/2</sup>	2,417	81	11,761	19 <sup>1/2</sup>
Волчанскій . . . . .	23,898	10	74,050	57	4,448	97	15,457	76 <sup>1/4</sup>	18,437	22 <sup>1/2</sup>	3,697	11	37,592	11
Змиевскій . . . . .	26,341	40	96,567	97	2,009	59	29,966	83 <sup>1/2</sup>	37,545	90	3,079	76	70,592	49 <sup>1/2</sup>
Изюмскій . . . . .	57,445	—	77,401	16 <sup>1/2</sup>	1,833	27	48,025	88 <sup>3/4</sup>	31,297	9	2,611	82	81,934	79 <sup>1/4</sup>
Купянскій . . . . .	39,100	—	83,713	34	3,588	7	32,470	79	27,104	96	12,787	12	72,362	87
Лебединскій . . . . .	18,168	44 <sup>1/2</sup>	78,790	35 <sup>1/2</sup>	1,010	80	7,143	76 <sup>1/4</sup>	24,669	50	3,100	86	34,914	12 <sup>1/4</sup>
Старобѣльскій . . . . .	150,384	82	148,207	86	3,972	49	57,788	87	67,106	96	8,541	92	133,437	75
Сумскій . . . . .	12,638	3 <sup>1/4</sup>	151,215	30 <sup>1/4</sup>	1,833	56	1,560	90 <sup>1/4</sup>	6,562	12 <sup>1/2</sup>	299	37	8,722	39 <sup>3/4</sup>
Харьковскій . . . . .	28,947	88	175,643	62	1,549	97	18,100	10 <sup>1/4</sup>	17,432	69	1,747	69	37,280	48 <sup>1/4</sup>
<b>Итого . . . . .</b>	<b>464,678</b>	<b>94<sup>1/4</sup></b>	<b>1,090,994</b>	<b>12</b>	<b>26,069</b>	<b>41<sup>3/4</sup></b>	<b>252,128</b>	<b>7<sup>1/2</sup></b>	<b>282,596</b>	<b>50<sup>1/2</sup></b>	<b>45,860</b>	<b>46<sup>1/2</sup></b>	<b>580,568</b>	<b>6</b>
<b>А всего губерня, и уѣздн. сборовъ . . . . .</b>	<b>626,456</b>	<b>96<sup>1/4</sup></b>	<b>1,437,382</b>	<b>78<sup>1/2</sup></b>	<b>33,019</b>	<b>17<sup>1/4</sup></b>	<b>396,425</b>	<b>52<sup>1/2</sup></b>	<b>395,110</b>	<b>88<sup>1/2</sup></b>	<b>55,434</b>	<b>34<sup>1/2</sup></b>	<b>846,952</b>	<b>76<sup>3/4</sup></b>



## О доходахъ и расходахъ городовъ Харьковской губ. за 1895 г.

Название городовъ.	Остатокъ отъ прошл. лѣтъ.		Приходъ за 1895 г.		Расходъ за 1895 г.		Передержка противъ прихода.		Остатокъ къ 1896 г.	
	Руб.	К.	Руб.	К.	Руб.	К.	Руб.	К.	Руб.	К.
<i>Губернскій городъ</i>										
Харьковъ . . . . .	31,560	91	2,399,077	92	2,393,251	64	+5,826	28	37,387	19
<i>Уездные:</i>										
Волчанскъ . . . . .	7,706	2 <sup>1</sup> / <sub>2</sub>	18,042	38 <sup>3</sup> / <sub>4</sub>	21,558	66 <sup>1</sup> / <sub>2</sub>	-3,516	27 <sup>3</sup> / <sub>4</sub>	11,989	74 <sup>3</sup> / <sub>4</sub>
Кушнскъ . . . . .	9,154	61	20,478	82	26,518	68	-6,039	86	3,114	75
Валки . . . . .	—	—	17,642	18	17,836	92	-194	74	—	—
Лебединъ . . . . .	9	80	17,046	18	14,816	44	+2,229	74	2,239	54
Изюмъ . . . . .	1,239	7 <sup>1</sup> / <sub>2</sub>	29,093	77 <sup>1</sup> / <sub>2</sub>	28,874	86	+218	91 <sup>1</sup> / <sub>2</sub>	1,457	99
Старобѣльскъ . . . . .	449	50	32,028	81	25,345	25 <sup>1</sup> / <sub>2</sub>	+6,683	55 <sup>1</sup> / <sub>2</sub>	7,133	5 <sup>1</sup> / <sub>2</sub>
Сумы . . . . .	32,812	90	93,870	93	96,405	48	-2,534	55	30,278	35
Богодуховъ . . . . .	722	22	16,082	47	13,705	32	+2,377	15	3,099	37
Змиевъ . . . . .	2,061	65	6,803	94	7,244	92	-440	98	1,620	67
Ахтырка . . . . .	66	83 <sup>1</sup> / <sub>2</sub>	62,335	—	56,962	43 <sup>1</sup> / <sub>2</sub>	+5,372	56 <sup>1</sup> / <sub>2</sub>	5,439	40
<i>Защитные:</i>										
Славянекъ . . . . .	2,872	64	60,028	47	60,427	61	-399	14	2,473	50
Недригайловъ . . . . .	2,857	31 <sup>1</sup> / <sub>2</sub>	4,351	65 <sup>1</sup> / <sub>4</sub>	4,700	48 <sup>3</sup> / <sub>4</sub>	-348	83 <sup>1</sup> / <sub>2</sub>	2,520	73
Краснокутскъ . . . . .	1,976	70	6,986	17	7,191	34	-205	17	1,471	53
Золочевъ . . . . .	—	—	5,781	96	4,781	90	+1,000	6	—	—
Бѣлополье . . . . .	2,133	47	27,307	56	29,323	76	-2,016	20	117	27
Чугуевъ . . . . .	6,459	65 <sup>1</sup> / <sub>2</sub>	26,393	28 <sup>1</sup> / <sub>2</sub>	25,991	12	+402	16 <sup>1</sup> / <sub>2</sub>	6,761	82
<b>Итого . . . . .</b>	<b>101,783</b>	<b>30<sup>1</sup>/<sub>2</sub></b>	<b>2,842,351</b>	<b>51</b>	<b>2,834,936</b>	<b>83<sup>3</sup>/<sub>4</sub></b>	<b>+23,110</b>	<b>43</b>	<b>117,104</b>	<b>91<sup>1</sup>/<sub>4</sub></b>
							-15,695 75 <sup>1</sup> / <sub>4</sub>			
									+7,414 р. 67 <sup>3</sup> / <sub>4</sub> к.	

## Объ устройствѣ пожар. части въ городахъ Харьк. губ. за 1895 г.

Название городовъ.	Число пожарной команды.	Количество лошадей.	Количество пожарныхъ инструментовъ.	Сумма содержанія пожарной части.	
				Рубл.	Коп.
Губ. г. Харьковъ . . . . .	164	109	282	58,097	53
<i>Уездные города:</i>					
Валки . . . . .	10	11	56	1,928	12
Богодуховъ . . . . .	8	8	33	1,135	55
Ахтырка . . . . .	17	16	139	3,494	3
Лебединъ . . . . .	14	12	43	1,860	3
Сумы . . . . .	32	28	95	8,838	82
Змиевъ . . . . .	31	28	95	9,494	25
Изюмъ . . . . .	6	6	41	1,209	—
Кушнскъ . . . . .	7	7	69	1,500	—
Волчанскъ . . . . .	13	13	28	2,853	—
Старобѣльскъ . . . . .	11	12	73	3,150	—
<i>Защитные города:</i>					
Золочевъ . . . . .	5	5	64	1,000	—
Краснокутскъ . . . . .	4	6	20	862	93
Недригайловъ . . . . .	6	6	26	997	20
Бѣлополье . . . . .	14	10	31	2,578	50
Чугуевъ . . . . .	10	10	25	2,415	—
Славянекъ . . . . .	10	12	40	3,025	—
<b>Итого . . . . .</b>	<b>362</b>	<b>298</b>	<b>1,160</b>	<b>104,438</b>	<b>96</b>



## О пожарахъ въ Харьковской

ГОРОДА И УѢЗДЫ.	Въ зимніе мѣсяцы.				Въ весенніе мѣсяцы.				Въ лѣт	
	Число по- жаровъ.	Число по- горѣвшихъ дворовъ.	Сумма убытковъ.		Число по- жаровъ.	Число по- горѣвшихъ дворовъ.	Сумма убытковъ.		Число по- жаровъ.	Число по- горѣвшихъ дворовъ.
			Рублн.	Коп.			Рублн.	Коп.		
Губ. г. Харьковъ . .	32	28	1 022,260	—	25	19	30,525	—	26	25
Защт. г. Золочевъ . .	—	—	—	—	—	—	—	—	2	38
Харьковский уѣздъ . .	17	15	16,005	—	24	44	27,291	—	92	120
Уѣздный г. Валки . .	—	—	—	—	1	1	200	—	2	3
Валковский уѣздъ . .	7	7	2,249	—	15	18	2,822	—	37	38
Уѣзд. г. Богодуховъ . .	—	—	—	—	—	—	—	—	—	—
Защт. г. Краснокутскъ . .	—	—	—	—	—	—	—	—	—	—
Богодуховск. уѣздъ . .	10	10	2,242	—	13	16	6,008	—	38	63
Уѣздн. г. Ахтырка . .	1	1	70	—	2	1	700	—	3	2
Ахтырский уѣздъ . .	5	6	3,509	—	11	42	13,926	—	21	51
Уѣздн. г. Лебединъ . .	1	1	30	—	1	1	175	—	1	1
Защт. г. Недригайловъ . .	—	—	—	—	—	—	—	—	1	19
Лебединскій уѣздъ . .	6	6	940	—	20	45	32,263	—	48	44
Уѣздный г. Сумы . .	—	—	—	—	—	—	—	—	5	5
Защт. г. Белополье . .	—	—	—	—	4	6	1,695	—	4	9
Сумскій уѣздъ . . . .	11	11	1,616	—	28	89	36,616	—	34	152
Уѣздный г. Зміевъ . .	—	—	—	—	—	—	—	—	1	1
Защт. г. Чугуевъ . .	1	1	200	—	—	—	—	—	1	12
Зміевскій уѣздъ . . .	15	14	3,705	—	20	25	9,091	—	29	41
Уѣздный г. Изюмъ . .	—	—	—	—	—	—	—	—	1	1
Защт. г. Славянскъ . .	—	—	—	—	—	—	—	—	—	—
Изюмскій уѣздъ . . .	14	15	3,436	—	13	11	19,299	—	25	20
Уѣздн. г. Купянскъ . .	1	1	185	—	—	—	—	—	—	—
Купянскій уѣздъ . . .	12	14	2,240	—	2	2	11,400	—	34	72
Уѣздн. г. Волчанскъ . .	—	—	—	—	—	—	—	—	1	1
Волчанскій уѣздъ . .	6	6	736	—	12	12	7,268	—	17	34
Уѣзд. г. Старобѣльскъ . .	—	—	—	—	—	—	—	—	2	2
Старобѣльскій уѣздъ . .	14	24	7,508	—	23	32	7,891	—	47	122
<b>Итого въ городахъ . .</b>	<b>36</b>	<b>32</b>	<b>1.022,745</b>	<b>—</b>	<b>33</b>	<b>28</b>	<b>33,295</b>	<b>—</b>	<b>50</b>	<b>119</b>
<b>" " уѣздахъ . . . .</b>	<b>177</b>	<b>128</b>	<b>44,186</b>	<b>—</b>	<b>181</b>	<b>336</b>	<b>173,875</b>	<b>—</b>	<b>422</b>	<b>757</b>
<b>Всего въ губерніи . .</b>	<b>153</b>	<b>160</b>	<b>1.066,931</b>	<b>—</b>	<b>214</b>	<b>364</b>	<b>207,170</b>	<b>—</b>	<b>472</b>	<b>876</b>

## губерніи въ 1895 году.

не мѣсяцы		Въ осенніе мѣсяцы				Всего въ году.				Причины пожаровъ				
Сумма убитковъ.		Число пожаровъ.	Число погорѣвшихъ дворовъ.	Сумма убитковъ.		Число пожаровъ.	Число погорѣвшихъ дворовъ.	Сумма убитковъ.		Отъ молніи	Отъ дурного устройства печей и трубъ.	Отъ неосторожн. посто.	Отъ поджога	Отъ другихъ причинъ.
Рублн.	Коп.			Рублн.	Коп.			Рублн.	Коп.					
9.536	—	31	16	109.355	—	114	88	1.171.675	—	—	33	35	40	6
28.040	—	—	—	—	—	2	38	28.040	—	—	—	1	—	1
114.694	—	40	94	93.428	—	173	273	251.418	—	—	34	77	9	53
430	—	—	—	—	—	3	4	630	—	—	1	—	—	2
7.115	—	17	21	7.687	—	76	84	19.873	—	2	10	29	10	25
—	—	—	—	—	—	—	—	—	—	—	—	—	—	—
—	—	1	1	15	—	1	1	15	—	—	—	—	1	—
21.205	—	15	32	22.994	—	76	121	52.449	—	6	11	18	3	38
3.070	—	1	1	160	—	7	5	4.000	—	—	1	3	—	3
16.376	—	10	16	3.627	—	47	115	37.438	—	—	3	17	5	22
50	—	—	—	—	—	3	3	255	—	—	2	—	—	1
7.000	—	—	—	—	—	1	19	7.000	—	—	—	1	—	—
23.501	—	21	23	52.761	—	95	118	109.465	—	—	11	38	10	36
1.450	—	1	1	210	—	6	6	1.660	—	—	1	—	1	4
3.270	—	—	—	—	—	8	15	4.965	—	—	—	1	—	7
80.491	—	12	86	43.515	—	85	338	162.238	—	1	9	33	7	35
100	—	—	—	—	—	1	1	100	—	—	—	—	1	—
6.000	—	—	—	—	—	2	13	6.200	—	—	—	—	—	2
18.096	—	24	36	19.655	—	88	116	50.547	—	1	20	32	4	31
100	—	—	—	—	—	1	1	100	—	—	—	1	—	—
—	—	1	1	240	—	1	1	240	—	—	—	1	—	—
10.910	—	26	11	18.876	—	78	67	52.521	—	1	9	42	4	22
—	—	1	2	400	—	2	3	585	—	—	1	—	—	1
31.850	—	32	32	12.740	—	80	120	58.230	—	—	20	35	10	15
90	—	2	2	950	—	3	3	1.040	—	—	—	2	—	1
29.716	—	5	3	2.474	—	40	55	40.194	—	3	6	18	2	11
200	—	—	—	—	—	2	2	200	—	—	—	2	—	—
18.081	—	27	52	62.315	—	111	230	95.795	—	3	8	46	5	49
59.335	—	38	24	111.330	—	157	203	1.226.705	—	—	39	47	43	28
372.035	—	229	416	340.072	—	949	1.637	930.168	—	17	141	385	69	337
431.370	—	267	440	451.042	—	1.106	1.840	2.156.873	—	17	180	432	112	365

## О насильственныхъ и случайныхъ смертяхъ

Города и уѣзды.	Число слу- чаевъ смер- тоубійства.			Жертвы смер.						Скоропост. умершіе.																									
	Дато- убійствъ.	Смерто- убійствъ.	Итого.	Дато- убійствъ.			Самоубійца.	Отъ болѣзней.			Отъ неизв- пныхъ.			Итого.																					
				М.	Ж.	Итого.		М.	Ж.	Итого.	М.	Ж.	Итого.																						
Губ. г. Харьковъ . . . . .	2	7	9	—	2	4	3	4	5	18	6	—	—	16	3	—	—	34	9																
Зашт. г. Золочевъ . . . . .	—	—	—	—	—	—	—	—	—	—	—	—	—	—	—	—	—	1	—																
Харьковскій уѣздъ . . . . .	5	4	9	5	—	3	1	8	1	7	2	21	15	4	2	13	1	45	20																
Уѣзди. г. Ахтырка . . . . .	—	—	—	—	—	—	—	—	—	—	2	1	1	1	2	—	—	—	5	2															
Ахтырскій уѣздъ . . . . .	—	—	—	—	—	—	—	—	—	—	1	—	8	3	3	—	—	1	4	13	7														
Уѣзди. г. Богодуховъ . . . . .	—	1	1	—	—	1	—	—	—	—	—	—	—	—	—	—	—	—	—	1	—														
Зашт. г. Краснокутскъ . . . . .	—	—	—	—	—	—	—	—	—	—	—	—	—	—	—	—	—	—	—	—	1	—													
Богодуховскій уѣздъ . . . . .	2	2	4	—	2	2	—	2	2	5	—	—	—	4	—	—	—	—	—	—	9	—													
Уѣзди. г. Валки . . . . .	—	—	—	—	—	—	—	—	—	—	1	—	—	—	1	—	—	—	—	—	—	2	—												
Валковскій уѣздъ . . . . .	8	—	8	4	4	—	—	4	4	10	—	—	—	—	—	—	—	—	—	—	—	10	—												
Уѣзди. г. Волчанскъ . . . . .	—	—	—	—	—	—	—	—	—	—	—	—	1	—	1	—	3	—	—	—	—	—	5	—											
Волчанскій уѣздъ . . . . .	2	2	4	1	1	1	1	2	2	4	2	—	—	—	—	1	1	—	—	—	—	—	—	5	3										
Уѣзди. г. Зміевъ . . . . .	1	—	1	1	—	—	—	—	—	—	—	—	—	—	—	—	—	—	—	—	—	—	—	—											
Зашт. г. Чугуевъ . . . . .	—	—	—	—	—	—	—	—	—	—	—	—	—	—	—	—	—	—	—	—	—	—	—	—	1	—									
Зміевскій уѣздъ . . . . .	1	6	7	1	—	4	2	5	2	4	2	7	5	2	—	—	—	—	—	—	—	—	—	—	—	13	7								
Уѣздный г. Изюмъ . . . . .	—	—	—	—	—	—	—	—	—	—	—	—	—	—	—	—	—	—	—	—	—	—	—	—	—	—	—								
Зашт. г. Славянскъ . . . . .	—	—	—	—	—	—	—	—	—	—	—	—	—	—	—	—	—	—	—	—	—	—	—	—	—	—	—								
Изюмскій уѣздъ . . . . .	7	7	14	3	4	4	3	7	7	12	2	—	—	—	1	—	—	—	—	—	—	—	—	—	—	—	—	13	2						
Уѣзди. г. Кушнискъ . . . . .	—	—	—	—	—	—	—	—	—	—	—	—	—	—	—	—	—	—	—	—	—	—	—	—	—	—	—	—	—						
Кушнискій уѣздъ . . . . .	3	3	6	1	2	2	1	3	3	4	3	19	11	1	—	6	4	—	—	—	—	—	—	—	—	—	—	—	30	18					
Уѣзди. г. Лебединъ . . . . .	—	1	1	—	—	1	—	—	—	—	—	—	—	—	—	—	—	—	—	—	—	—	—	—	—	—	—	—	—	1	1				
Заштати. г. Недригайловъ . . . . .	—	—	—	—	—	—	—	—	—	—	—	—	—	—	—	—	—	—	—	—	—	—	—	—	—	—	—	—	—	—					
Лебединскій уѣздъ . . . . .	4	2	6	1	3	1	1	2	4	4	3	10	4	3	—	—	—	—	—	—	—	—	—	—	—	—	—	—	—	2	17	9			
Уѣзди. г. Старобѣльскъ . . . . .	—	—	—	—	—	—	—	—	—	—	—	—	—	—	—	—	—	—	—	—	—	—	—	—	—	—	—	—	—	—	—	3	—		
Старобѣльскій уѣздъ . . . . .	2	6	8	1	1	5	1	6	2	3	—	30	13	4	—	3	1	—	—	—	—	—	—	—	—	—	—	—	—	—	40	14			
Уѣзди. г. Сумы . . . . .	—	2	2	—	—	1	1	1	1	2	2	6	2	2	1	1	—	—	—	—	—	—	—	—	—	—	—	—	—	—	—	11	5		
Зашт. г. Вѣлополье . . . . .	1	2	3	1	—	—	—	—	—	—	—	—	—	—	—	—	—	—	—	—	—	—	—	—	—	—	—	—	—	—	—	—	3	—	
Сумскій уѣздъ . . . . .	4	4	8	—	—	3	1	7	1	6	2	20	8	1	—	3	4	—	—	—	—	—	—	—	—	—	—	—	—	—	—	—	30	14	
<b>Итого въ городахъ . . . . .</b>	<b>4</b>	<b>13</b>	<b>17</b>	<b>2</b>	<b>2</b>	<b>8</b>	<b>5</b>	<b>10</b>	<b>7</b>	<b>24</b>	<b>10</b>	<b>14</b>	<b>3</b>	<b>25</b>	<b>4</b>	<b>5</b>	<b>—</b>	<b>—</b>	<b>—</b>	<b>—</b>	<b>—</b>	<b>—</b>	<b>—</b>	<b>—</b>	<b>—</b>	<b>—</b>	<b>—</b>	<b>—</b>	<b>—</b>	<b>—</b>	<b>—</b>	<b>—</b>	<b>68</b>	<b>17</b>	
<b>въ уѣздахъ . . . . .</b>	<b>38</b>	<b>36</b>	<b>74</b>	<b>21</b>	<b>17</b>	<b>25</b>	<b>11</b>	<b>46</b>	<b>28</b>	<b>60</b>	<b>16</b>	<b>115</b>	<b>59</b>	<b>23</b>	<b>3</b>	<b>27</b>	<b>16</b>	<b>—</b>	<b>—</b>	<b>—</b>	<b>—</b>	<b>—</b>	<b>—</b>	<b>—</b>	<b>—</b>	<b>—</b>	<b>—</b>	<b>—</b>	<b>—</b>	<b>—</b>	<b>—</b>	<b>—</b>	<b>—</b>	<b>225</b>	<b>94</b>
<b>Всего въ губерніи . . . . .</b>	<b>42</b>	<b>49</b>	<b>91</b>	<b>23</b>	<b>19</b>	<b>33</b>	<b>16</b>	<b>56</b>	<b>35</b>	<b>84</b>	<b>26</b>	<b>129</b>	<b>62</b>	<b>48</b>	<b>7</b>	<b>32</b>	<b>16</b>	<b>—</b>	<b>—</b>	<b>—</b>	<b>—</b>	<b>—</b>	<b>—</b>	<b>—</b>	<b>—</b>	<b>—</b>	<b>—</b>	<b>—</b>	<b>—</b>	<b>—</b>	<b>—</b>	<b>—</b>	<b>—</b>	<b>293</b>	<b>111</b>



## въ Харьковской губерніи за 1895 годъ.

Найдено жертв, глг.		Жертвы случайной смерти.																Всего умерло отъ насилія и случайнос- тей.			
		Убито громою.		Задавлено и убито съ ливнемъ.		Сгорѣло и убито на пожар.		Умерло отъ угара.		Замерзло		Утонуло.		Укушено звѣрами до смерти.		Умерло отъ друг. случайн.				Итого.	
м.	ж.	м.	ж.	м.	ж.	м.	ж.	м.	ж.	м.	ж.	м.	ж.	м.	ж.	м.	ж.	м.	ж.	м.	ж.
				3	2			2			1	8				62	27	75	30	113	44
				1														1		2	
6			3	5	1	1		3	3			17	7			5	4	34	18	87	39
				2								1	1				1	3	2	8	4
	1	1		5				1	1	1		8	4			5	1	21	7	34	14
												1					1	1	1	3	1
												1					2	1	2	2	2
			2	4		4				1		6	3			8	2	23	7	34	9
				1						1								2		4	
			3	1				4		1		13				43		65		79	4
	1												3			1		1	4	6	4
				4	1			1				9	3			15	14	29	18	36	23
					1														1	1	1
												1				1		2		3	
	1			9	5			1	2			9	4	1		9	9	29	21	47	30
										1		3				10		14		14	
												1				4	1	5	1	5	1
			6	3	3	2	2	1		1	8	10	9			20	10	43	32	63	41
			3		5	2		1	2			14	9			1	3	25	15	58	36
												1						1		3	1
				1												2		3		3	
		1		1	4			3	1	2		8	9			11	1	26	15	45	28
																				3	
				11	1			2	3	1		21	12			12	4	47	21	93	37
												4	2			3	1	7	3	19	9
				1				1					1					2	1	7	2
1		1		11	7							9	4			6	2	28	13	65	28
	1			9	3			3	2	1	21	7				83	33	118	45	196	69
4	2	15	8	59	23	7	1	18	10	7	9	124	64	1		135	50	370	167	641	289
4	3	15	8	68	26	7	1	21	10	9	10	145	71	1		218	83	488	212	837	358

## О числѣ учебныхъ заведеній въ Харь

Въ губернк. городѣ.

Въ уѣзд. и зашт. горо

№ по порядку.	Названіе учебныхъ заведеній.	Число учебныхъ заведеній.	Въ губернк. городѣ.				Расходъ въ рублѣхъ.	Въ уѣзд. и зашт. горо				
			Число учащихся		Число учащихся.			Число учащихся.	Число учащихся.		Число учащихся.	
			м.	ж.	м.	ж.			м.	ж.		
1	Импер. Харьк. Унив.	1	123	—	1372	36	558,328	—	—	—	—	
2	Харьк. Практ. Тех. Ин.	1	45	—	579	—	210,702	—	—	—	—	
3	Харьк. Ветер. Инст.	1	17	—	269	—	62,672	—	—	—	—	
4	Гимназіи мужскія . . .	3	53	—	1056	—	167,948	2	32	—	427	
5	Реальная училища . . .	1	23	—	696	—	63,708	2	37	—	349	
6	Духовная Семинарія . . .	1	16	—	343	—	69,265	—	—	—	—	
7	Образц. школа при ней	1	3	—	112	—	1,360	—	—	—	—	
8	Инстит. благ. дѣвицъ . . .	1	35	—	216	—	98,212	—	—	—	—	
9	Гимназіи женскія . . .	6	112	72	—	2100	160,812	1	8	18	—	
10	Епархіал. женское уч.	1	13	32	—	448	143,148	—	—	—	—	
11	Церк.-пр. шк. при немъ	1	1	1	54	36	—	—	—	—	—	
12	Харьковск. Коммер. уч.	1	15	—	144	—	52,982	—	—	—	—	
13	Земледѣл. училище . . .	—	—	—	—	—	—	—	—	—	—	
14	Технич. жел.-дор. уч. . .	1	10	—	75	—	15,168	—	—	—	—	
15	Чугуев. юнк. пѣх. уч. . .	—	—	—	—	—	—	1	29	—	400	
16	Волчан. учит. семинар.	—	—	—	—	—	—	1	—	—	70	
17	Начал. учил. при ней . . .	—	—	—	—	—	—	1	11	—	51	
18	Музыкальное училище . . .	1	30	—	244	—	30,914	—	—	—	—	
19	Прогимназіи мужск. . . .	1	15	—	247	—	27,050	1	14	—	136	
20	" женск. . . .	1	17	—	—	168	6,106	9	26	65	958	
21	Духовныя учил. мужск.	1	9	—	260	—	42,829	2	17	—	388	
22	Земская фельдш. шк. . . .	1	12	—	44	—	9,368	—	—	—	—	
23	Фел. шк. при Вет. Ин.	1	7	—	13	—	—	—	—	—	—	
24	Земск. пов. училище . . .	1	4	1	—	24	11,689	—	—	—	—	
25	Гор. уч. (4, 3 и 2 кл.) . . .	—	—	—	—	—	—	10	—	—	806	
26	Уѣздн. 3-хъ клас. уч. . . .	1	—	—	125	—	—	3	—	—	207	
27	1 и 2-хъ кл. нач. нар. у.	—	—	—	—	—	—	2	—	—	308	
28	2-хъ и 3-хъ кл. м. пр. у.	—	—	—	—	—	—	1	—	—	87	
29	2-хъ и 3-хъ кл. ж. у.	1	—	—	—	160	2,856	—	—	—	—	
30	Частн. учебныя завед. . . .	9	5	20	64	125	9,500	3	—	—	11	
31	Учил. при цер. ин. исп.	1	5	—	53	—	1,400	—	—	—	—	
32	Ремесленныя училища . . .	1	5	—	121	—	12,952	8	—	—	167	
33	Нач. народныя учил. . . .	72	400	—	1676	890	30,000	33	—	—	2599	
34	Цер.-прих. шк. и шк. гр.	7	14	2	400	46	—	—	—	—	—	
35	Шк. при м. Хорош. ж.	—	—	—	—	—	—	—	—	—	—	
36	" " " Сятогор.	—	—	—	—	—	—	—	—	—	—	
37	" " " Казанск. . . .	—	—	—	—	—	—	—	—	—	—	
38	Воскресн. школы . . . . .	3	—	—	263	473	800	3	—	—	38	
39	Шк. вѣд. Имп. Маріи . . . .	—	—	—	—	—	—	2	—	—	208	
40	Шк. вѣд. гл. ун. Гос. в.	—	—	—	—	—	—	—	—	—	—	
41	Харьк. непр. пріютъ . . . . .	—	—	—	—	—	—	—	—	—	—	
42	Жен. рем. шк. Общ. Гр.	1	1	6	—	153	2,000	—	—	—	—	
43	Шк. Хар. благ. Общ. . . . .	2	1	4	30	86	13,960	—	—	—	—	
44	Школы Общ. Грамот. . . . .	2	2	6	175	64	4,000	2	4	4	61	
45	Дѣтскіе пріюты . . . . .	1	2	3	—	120	2,780	2	—	2	—	
46	Александр. 2-хъ кл. уч.	1	1	4	—	165	2,450	—	—	—	—	
47	Еврейскіе хедеры . . . . .	1	3	—	50	—	600	—	—	—	—	
<b>Итого . . . . .</b>		<b>130</b>	<b>518</b>	<b>151</b>	<b>8221</b>	<b>5310</b>	<b>1815559</b>	<b>89</b>	<b>178</b>	<b>89</b>	<b>6105</b>	<b>2833</b>
			в 482		в 244							
			об. п.		об. п.							

ковской губернии за 1895 годъ.

Расходъ въ рубляхъ.	Въ уѣздахъ.						Всего въ губерніи.						№№ по порядку
	Число учебныхъ заведеній.	Число учащихъ.		Число учащихся.		Расходъ въ рубляхъ.	Число учебныхъ заведеній.	Число учащихъ.		Число учащихся.		Расходъ въ рубляхъ.	
		м.	ж.	м.	ж.			м.	ж.	м.	ж.		
—	—	—	—	—	—	—	1	123	—	1372	36	558.328	1
—	—	—	—	—	—	—	1	45	—	579	—	210.702	2
—	—	—	—	—	—	—	1	17	—	269	—	62.672	3
59,361	—	—	—	—	—	—	5	85	—	1483	—	227,309	4
57,517	—	—	—	—	—	—	3	60	—	1045	—	121,225	5
—	—	—	—	—	—	—	1	16	—	343	—	69,265	6
—	—	—	—	—	—	—	1	3	—	112	—	1,360	7
—	—	—	—	—	—	—	1	35	—	—	216	98,212	8
16,700	—	—	—	—	—	—	7	120	90	—	2421	177,512	9
—	—	—	—	—	—	—	1	13	32	—	448	—	10
—	—	—	—	—	—	—	1	1	1	54	36	143,148	11
—	—	—	—	—	—	—	1	15	—	144	—	52,982	12
—	1	13	—	173	—	54,761	1	13	—	173	—	54,761	13
—	—	—	—	—	—	—	1	10	—	75	—	15,168	14
80,814	—	—	—	—	—	—	1	29	—	400	—	80,814	15
22,673	—	—	—	—	—	—	1	11	—	70	—	22,673	16
—	—	—	—	—	—	—	1	—	—	51	—	—	17
—	—	—	—	—	—	—	1	30	—	244	—	30,914	18
23,898	—	—	—	—	—	—	2	29	—	383	—	50,948	19
38,723	—	—	—	—	—	—	10	26	65	—	1126	44,829	20
59,370	—	—	—	—	—	—	3	26	—	648	—	102,199	21
—	—	—	—	—	—	—	1	12	—	44	—	9,368	22
—	—	—	—	—	—	—	1	7	—	13	—	Вм. съ Ин.	23
—	—	—	—	—	—	—	1	4	1	—	24	11,689	24
32,484	—	—	—	—	—	—	10	—	—	806	68	32,484	25
—	—	—	—	—	—	—	4	—	—	332	—	11,380	26
4,064	26	—	—	2896	400	—	28	—	—	3204	400	40,458	27
—	—	—	—	—	—	—	1	—	—	87	—	4,064	28
—	—	—	—	—	—	—	1	—	—	—	160	2,856	29
500	—	—	—	—	—	—	12	—	—	75	207	10,000	30
—	—	—	—	—	—	—	1	—	—	53	—	1,400	31
—	2	—	—	48	—	—	11	—	—	336	—	37,848	32
—	496	—	—	31121	5606	—	601	—	—	35396	7322	321,837	33
—	696	1247	113	15571	3291	89,067	703	1261	113	15971	3337	89,067	34
—	1	3	4	—	24	1,487	1	3	4	—	24	1,487	35
—	1	2	—	45	10	—	1	2	—	45	10	—	36
—	1	1	—	25	—	—	1	1	—	25	—	—	37
—	3	—	—	96	—	—	9	17	29	397	681	1,580	38
—	—	—	—	—	—	—	2	—	—	—	208	—	39
—	4	—	—	130	15	—	4	—	—	130	15	—	40
—	1	10	—	70	—	10,448	1	10	—	70	—	10,448	41
—	—	—	—	—	—	—	1	1	6	—	153	2,000	42
—	—	—	—	—	—	—	2	1	4	30	86	13,960	43
—	—	—	—	—	—	—	4	6	10	236	116	6,000	44
5,420	—	—	—	—	—	—	3	2	5	—	230	8,200	45
—	—	—	—	—	—	—	1	1	4	—	165	2,450	46
—	—	—	—	—	—	—	1	3	—	50	—	600	47
401,534	1,232	1,276	117	50175	9,346	155,663	1,451	3,026	878	64511	17489	2757149	
								н 82 об. н.		н 244 об. н.			





Объ исполненіи воинской повинности населеніемъ Харьковской губ. въ 1895 году.

	Городъ Харьковъ.										Всего.	
	Харьков. скія.	Ахтыр. скія.	Богодухонскія.	Вагров. скія.	Возчан. скія.	Змиев. скія.	Львов. скія.	Павл. скія.	Купян. скія.	Дебелн. скія.		Старо-Ольскія.
Назначено къ приему на службу . . . . .	133	371	383	415	530	767	946	881	476	1,328	685	7,421
<i>Новобранцевъ состо ло:</i>												
а) по призваннымъ спискамъ . . . . .	580	1,239	1,350	1,360	1,851	2,575	3,176	2,887	1,640	4,613	2,289	25,272
б) по дополнительнымъ спискамъ А. . . . .	1	—	—	1	—	—	—	—	2	14	1	19
в) по дополнительнымъ спискамъ Б. . . . .	132	59	98	90	199	177	174	160	162	38	339	1,711
<i>Въ призванныхъ спискахъ заключалось:</i>												
а) имѣя право на льготу по сем. пол.: I-го разряда . . . . .	183	402	311	257	445	522	605	566	396	1,037	466	5,417
II-го " . . . . .	48	378	294	244	365	564	607	589	396	955	496	5,224
III-го " . . . . .	30	95	85	86	97	138	195	198	32	311	146	1,530
б) по вѣроисповѣданію: 1) христіанъ . . . . .	561	1,709	1,349	1,359	1,851	2,575	3,176	2,886	1,639	4,613	2,288	25,244
2) евреевъ . . . . .	18	1	—	—	—	—	—	—	1	—	—	25
3) магометанъ . . . . .	—	—	—	—	—	—	—	—	—	—	—	1
4) каранювъ . . . . .	1	—	—	—	—	—	—	—	—	—	—	2
в) по сословіямъ: 1) внесенныхъ въ ревизскія сказки, а равно прине. къ общ. . . . .	470	1,698	1,221	1,332	1,837	2,548	3,117	2,861	1,614	4,572	2,248	24,857
2) изъятыхъ отъ внесенія въ дебетную народ. перенис. а также вышедшихъ изъ под. сост. . . . .	110	14	18	21	14	27	59	26	26	41	37	411
3) непричисл. ни къ какому сост. . . . .	—	—	—	—	—	—	—	—	—	—	4	4
<i>Въ дополнит. спискахъ Б заключалось получив. отсрочку:</i>												
1) на окончаніе образованія . . . . .	23	5	2	2	8	4	2	2	2	1	7	59
2) по невозможности и для попр. здоровья въ 1-й разъ во 2-й " . . . . .	63	41	69	82	154	140	94	133	127	27	243	1,243
3) на окончаніе образованія . . . . .	45	13	27	6	37	33	78	25	33	5	89	405
<i>Изъ внесенныхъ въ призванные списки:</i>												
а) получило отсрочку: 1) по имуществен. положенію . . . . .	30	6	—	—	1	2	—	—	—	—	—	8
2) на окончаніе образованія . . . . .	—	—	7	2	—	6	10	5	1	7	15	94







## Общій обзоръ.

Заключая въ себѣ нѣсколько райновъ фабричныхъ, сельско-хозяйственныхъ, учебныхъ, судебныхъ, желѣзно-дорожныхъ, банковскихъ и проч., Южная Область Россіи объединится массою сплетающихся интересовъ и такъ или иначе тяготѣетъ къ Харькову.

Общее состояніе этой области представляется въ слѣдующемъ видѣ:

ГУБЕРНІИ.	Пространство (кв. вер.)	Населеніе (тыс. л. об. п.)	Просвѣщеніе.		Земледѣ. Собрано хлѣбовъ (тыс. пуд.)	Промышленность и торговля.			
			Учебныхъ заведеній.	Учащихъ ся.		Фабрикъ, заводовъ.	Рабочихъ.	Произво- дствъ дѣлалъ (тыс. руб.)	Выдано торговыхъ документъ.
Харьковская . . .	47,884	2.638,8	1.451	82.000	81.889,9	893	25.219	66.370,0	33.440
Курская . . . . .	40,821	2.646,6	1.462	80.711	97.363,3	2.961	18.678	19.803,5	13.248
Воронежская . . .	57,902	2.742,1	1.285	78.813	100.200,0	3.568	14.993	25.551,8	12.957
Черниговская . . .	46,047	2.381,6	1.533	77.542	40.986,2	2.027	16.513	21.538,6	20.561
Полтавская . . . .	43,844	3.137,8	2.035	97.324	85.127,2	4.122	12.233	13.812,2	25.622
Екатеринославск.	55,987	2.009,0	1.237	68.815	78.423,9	1.243	47.972	48.138,0	11.608
Донская обл. . . .	144,640	2.267,9	1.123	72.018	88.018,1	9.065	25.000	23.429,2	19.230
Кіевская . . . . .	44,813	3.383,5	1.976	117.727	100.456,1	689	31.076	89.783,0	44.938
Херсонская . . . .	62,636	2.127,5	1.181	77.352	143.906,3	14.798	26.652	23.387,0	44.374
Бессарабская . . .	40,096	1.823,6	1.044	55.047	83.731,0	858	2.926	1.320,4	21.689
Таврическая . . . .	55,750	1.277,0	1.028	57.472	76.761,1	477	6.071	6.399,2	21.687
<b>Итого . . . . .</b>	<b>640,420</b>	<b>26443,9</b>	<b>15.357</b>	<b>864.821</b>	<b>976.873,1</b>	<b>30.801</b>	<b>227333</b>	<b>279533,5</b>	<b>264.344</b>
<b>Средн. на губ.</b>	<b>58,220</b>	<b>2.403,9</b>	<b>1.396</b>	<b>78.620</b>	<b>88.806,6</b>	<b>2.800</b>	<b>20.666</b>	<b>25.412,1</b>	<b>24.031</b>

Средняя губернія области равна 58,220 кв. вер., дала 88.806,6 тыс. пуд. хлѣба, имѣетъ 2.404 тыс. жителей, 1.396 учебныхъ заведеній съ 78.620 учащимися, 2.800 фабрикъ съ 20.666 рабочими и 25.412 тыс. руб. суммою производства. Вся область по своему пространству равна 1/5 части Европ. Россіи, по фабричной производительности 1/5, по сельско-хозяйственной производительности—болѣе 1/3.

Сравнительно съ 1894 г., въ области замѣчается увеличеніе числа жителей на 776 тыс. челов. или 2,9%; учебныхъ заведеній на 1,825 или 11,9%, учащихся на 61,773 или на 7,1%, фабричная производительность уменьшилась на 22 м. 216 т. р. или 7,3%.

Плотность населения, производительность его труда и мѣра просвѣщенія видны изъ слѣдующей таблицы:

ГУБЕРНІИ.	Жители на квадрат. вер.	Одно учеб. завед.	Одно фабр. завед.	На 1-го жителя.		На 1 учеб. завед.	На 1 фабрич. заведеніе.		На 1 рабочаго произв. вол. (руб.)
		На число жителей.	Хлѣба пудовъ	Фабр. пр. въ руб.	Учащихся	Рабочихъ.	Прозв. тыс. руб.		
Харьковская . . . . .	55.1	1,811	2,955	31	26	57	28	75.4	2,631
Курская . . . . .	65.5	1,810	894	33	7.5	55	6	6.7	1,060
Воронежская . . . . .	47.7	2,134	768	36	9.3	61	4	7.1	1,704
Черниговская . . . . .	47.3	1,553	1,175	17	9.0	50	8	10.6	1,303
Полтавская . . . . .	71.5	1,542	761	27	4.4	48	3	3.7	1,047
Екатеринославская . . . . .	35.9	1,624	1,616	39	24.0	56	39	38.3	1,003
Донская Область . . . . .	15.7	2,019	250	33	10.3	64	2	2.5	937
Кіевская . . . . .	75.5	1,712	4,901	29	26.5	59	45	130.3	2,889
Херсонская . . . . .	33.9	1,801	146	67	10.9	65	1.2	1.6	1,580
Бессарабская . . . . .	45.5	1,746	2,125	46	0.7	52	3	1.5	451
Таврическая . . . . .	22.9	1,242	2,467	60	5	56	13	13.4	1,054
<b>Среднее . . . . .</b>	<b>47.3</b>	<b>1,726</b>	<b>1,641</b>	<b>38</b>	<b>11.7</b>	<b>56</b>	<b>14</b>	<b>25.5</b>	<b>1,423</b>

Наиболѣе населенною является сѣверо-западная часть области, наименѣе юго-восточная. Наименьшее количество (относительно) разсадниковъ образованія въ Воронежской губ. и Донской обл., наибольшее—въ Таврической, Черниговской и Полтавской. На жителя южной части области приходится хлѣба въ два раза болѣе, чѣмъ на жителя сѣверо-западной части области. По фабричной дѣятельности особенно выдѣляется Кіевская, Харьковская и Екатеринославская губерніи. Фабрикъ въ области въ 2 раза больше, чѣмъ учебныхъ заведеній.

## Курская губернія.

**Населеніе.** Къ 1 Января 1896 г. состояло 2,646,649 д. об. пола (б. на 15,752 чел.); мужч.—1,334,269 д., ж.—1,312,389 д.; родилось 126,446 д. об. п., умерло 88,322 д. об. п.; переселилось изъ Курскій губ. 8,684 д. об. п. (б. на 4,575 чел. об. п.); возвратилось обратно 279 (б. на 111 чел.). Большинство переселенцевъ направл. въ Сибирь (въ Томскую 5,811 чел., въ Енисейскую 1,278 чел.). Средства переселенцевъ выразились цифрою—363,120 руб. (б. на 157,813 руб.), но на душу приходилось по 42 руб. (м. на 13 руб.). Браковъ заключено 21,880.

**Просвѣщеніе.** Учебныхъ заведеній 1,462 (б. на 71), учащихся 80,711 чел. об. п. (б. на 4,887 чел.), въ т. ч. мужч. 64,693 и жен.—16,018. Народныхъ училищъ 659 (б. на 22), учащихся въ нихъ 49,096 (б. на 2,991); на содержан. этихъ училищъ израсходовано 330,645 руб. (б. на 24,625 руб.). Церковно-приходскихъ школъ и школъ грамотности 770 (б. на 49), учащихся 26,083 чел. об. п. Уѣздныхъ училищъ 9, городскихъ 5, ремесленныхъ 1. Мужскія гимназій: въ г.г. Курскъ, Бѣлгородъ, Корочъ, мужск. прогимн. въ Рыльскъ; женск. гимназ. въ Курскъ, Бѣлгородъ; женск. прогимн. въ Курскъ, Грайворонъ, Дмитріевъ, Корочъ, Новомъ-Осколь, Путнаѣ, Рыльскъ, Старомъ-Осколь, Суджѣ и Фатежѣ; реальное училище въ Курскъ; землемѣрное училище въ Курскъ; учительскій институтъ въ Бѣлгородѣ; земская учительская семинарія въ Курскъ; духовное училище въ Курскъ, Бѣлгородѣ, Старомъ-Осколь, Обоянѣ и Рыльскѣ; епархіальное училище въ Курскъ; пріютъ въ Курскѣ.

**Земледѣліе.** Посѣнная площадь въ 1895 г. была равна 1,793,792 десятинъ, подъ озимыми 907,003 дес., подъ яров. 886,789 дес.; всего собрано хлѣбовъ (кромя картоф.) 97 милл. 373,3 т. пуд., при этомъ озимыхъ 60 милл. 684,1 тыс. пуд., а яров. 36 милл. 689,2 т. пудовъ.



На десятину становилось пудовъ:

у ъ з д ы.	Озим. рожь.	Яров. рожь.	Озим. пшен.	Яров. пшен.	Овесь.	Ячмень.	Гречиха.	Просо.	Картофель.
Курскій . . . . .	52,4	—	85,7	77,8	56,3	81,2	24,7	43,4	559,2
Бѣлгородскій . . . . .	84,0	65,8	97,4	59,3	43,1	43,6	12,8	25,4	269,5
Грайворонскій . . . . .	94,3	—	81,9	63,4	59,0	57,7	24,9	54,0	472,0
Дмитріевскій . . . . .	51,7	49,2	60,3	64,8	43,6	52,0	23,8	49,3	604,8
Корочанскій . . . . .	68,0	61,4	81,1	55,3	32,8	34,4	6,8	21,5	225,2
Львовскій . . . . .	57,8	50,7	49,4	50,8	52,8	58,8	27,6	59,3	615,8
Новооскольскій . . . . .	67,1	59,6	77,3	31,8	33,2	34,7	9,1	19,4	242,1
Обоянскій . . . . .	69,5	84,2	79,0	62,2	48,0	64,4	19,6	46,5	424,2
Путивльскій . . . . .	69,2	68,0	76,6	67,7	47,0	75,5	34,5	64,5	551,0
Рыльскій . . . . .	68,5	77,6	72,3	74,1	56,3	72,7	28,9	50,0	473,4
Старооскольскій . . . . .	64,7	59,6	91,8	40,2	38,2	46,4	13,6	24,0	267,8
Суджанскій . . . . .	76,1	80,9	77,0	73,1	53,2	76,0	24,5	57,8	461,8
Тимскій . . . . .	60,9	59,4	83,4	57,1	42,1	64,9	19,8	40,6	440,1
Фатежскій . . . . .	57,6	—	68,5	63,0	48,0	67,5	27,8	34,7	524,6
Щигровскій . . . . .	54,7	56,5	66,2	45,1	49,8	64,9	26,9	43,3	577,2
<b>Итого . . . . .</b>	<b>65,4</b>	<b>59,6</b>	<b>79,6</b>	<b>55,1</b>	<b>47,2</b>	<b>49,8</b>	<b>20,8</b>	<b>39,0</b>	<b>459,4</b>

у ъ з д ы.	Горохъ.	Чечев.	Л е н ь.		Конопля.		С ъ н о.		Бобы.
			Сѣ-мянь.	Волок.	Сѣ-мянь.	Волок.	На зал. лу-гахъ.	На не зал. лу-гахъ.	
Курскій . . . . .	62,0	72,0	33,8	32,6	42,0	14,9	129,2	112,7	42,7
Бѣлгородскій . . . . .	50,6	34,2	36,3	77,8	26,8	32,1	155,6	123,0	42,7
Грайворонскій . . . . .	79,1	16,2	46,8	35,9	39,0	29,2	202,5	117,9	—
Дмитріевскій . . . . .	52,5	67,8	61,2	22,3	58,4	21,9	136,6	101,7	62,5
Корочанскій . . . . .	83,4	22,8	34,3	23,2	22,9	22,0	150,7	111,0	10,0
Львовскій . . . . .	53,5	44,2	42,9	16,1	42,8	16,1	128,2	102,7	55,6
Новооскольскій . . . . .	44,5	8,3	31,9	21,5	28,0	15,3	120,9	111,4	42,7
Обоянскій . . . . .	58,7	37,9	32,4	14,2	30,0	16,5	122,1	111,1	42,7
Путивльскій . . . . .	56,0	85,0	49,3	35,2	50,2	20,3	148,2	118,3	42,7
Рыльскій . . . . .	43,1	41,7	57,2	23,9	46,8	16,3	130,8	123,9	42,7
Старооскольскій . . . . .	47,7	33,9	33,7	48,7	20,1	12,7	134,8	104,2	42,7
Суджанскій . . . . .	59,6	64,4	36,9	22,9	40,6	18,7	158,7	132,7	42,7
Тимскій . . . . .	47,1	48,0	32,5	12,7	24,2	5,8	139,2	181,0	—
Фатежскій . . . . .	53,5	49,5	24,2	11,2	41,9	15,1	172,5	119,6	42,7
Щигровскій . . . . .	70,1	57,7	51,1	30,5	27,3	13,9	140,2	118,0	—
<b>Итого . . . . .</b>	<b>54,6</b>	<b>47,9</b>	<b>38,6</b>	<b>32,3</b>	<b>38,6</b>	<b>16,7</b>	<b>143,4</b>	<b>114,9</b>	<b>49,1</b>

**Кустарные промыслы.** ими занимаются 18,344 кустарей (б. на 866), заработано 1.139,579 руб. (б. на 19,764 руб.). Въ отхожихъ промыслахъ участвовало 103,692 чел. (м. на 7,031 чел.), но заработано ими 2.926,672 руб. (б. на 250,845 р.).

**Фабрики, заводы и мельницы.** Всего 2,961 (б. на 88) съ 18,675 рабочими, выработано ими на сумму 19.803,567 руб. (б. на 943,296 руб.). Первое мѣсто по суммѣ производства принадлежит заводамъ, занимающимся техничекою переработкою сельско-хозяйственныхъ продуктовъ. Сахароваренныхъ завод. 16 (10.707,713 руб.), мукомольныхъ паров. 13 (1.541,944 руб.), мукомольн. водян. 432 (1.004,995 руб.), крупчатныхъ 9 (1.503,280 руб.), крупнорушныхъ 546 (529,432 руб.), маслобойныхъ 883 (407,503 руб.), винокуренныхъ 23 (950,632 руб.), водочноперегонныхъ 4 (326,450 руб.), табачныхъ 5 (385,570 руб.), кирпичныхъ 309 (113,198 руб.), восковыхъ 3 (483,745 р.), суконныхъ 1 (280,000 руб.), кожевенныхъ 265 (289,099 руб.) и др.

**Торговля.** Торговых документов взято 13,248 (б. на 1,056); торгового сбора поступило 300,549 руб. (м. на 5,345 руб.); на Коренную ярмарку было привезено товаров на 651,370 р., продано—586,285 р. Оборотъ ярмар. уменьшился на 153,145 руб.

**Платежи.** Слѣдовало поступить и поступило.

НАИМЕНОВАНИЕ.	СЛѢДОВАЛО.		Поступило и исключено.	Осталось въ недоимкѣ.
	Оклада.	Всего.		
Окладныхъ сборовъ . . . . .	792,258	944,705	859,510	85,195
Отсрочен. недоимокъ . . . . .	—	457,179	197,750	259,429
Выкупныхъ платежей . . . . .	4,109,503	6,365,529	4,659,538	1,705,990
Долга по сл. неур. 1891—92 г.	—	2,630,413	1,353,140	1,277,271
Доп. сб. съ тор. и пром. пред.	—	114,308	104,150	10,158
Сбора съ дворянск. имѣній . . .	79,634	306,223	65,012	241,211
Губернск. земск. сборовъ . . .	639,583	1,435,136	633,547	771,589
Уѣздн. земск. сборовъ . . . . .	1,360,731	2,705,913	1,509,385	1,196,527
Акцизныхъ сборовъ . . . . .	—	11,637,263	11,637,263	—

Въ пользу городовъ поступило 631,559 руб., отъ прошл. года оставалось 35,263 руб., всего—666,818 руб., израсходовано 628,097 р. и къ 1 Января 1896 г. остав. 38,720 р. Городской недоимки состояло 117,783 руб. (б. на 11617 руб.).

**Воинской повинности** подлежало 27,118 д., принято 7,075 д., въ т. ч. женатыхъ 2,380.

**Пожаровъ.** Было 1,371 (б. на 177), въ городахъ 72, истреб. 104 строения на сумму 105,178 р. и въ уѣздахъ 4,365 строений на сумму 1,466,774 р., такимъ образомъ общая сумма пожарныхъ убытковъ въ губ. 1,571,952 (б. на 415,124 руб.); застрахованныя по обязат. страхованію имущества оцѣнены въ 63,663,111 р., а застрахованы въ 27,220,795 р., по добровольному—оцѣнены въ 16,148,474 р. и застрахов. въ 10,972,344 руб. По обязательному страхованію слѣдовало къ поступленію 2,687,161 р., поступило 568,506 р., осталось въ недоимкѣ 2,118,655 р.

**Народное здравіе.** Врачей 194, въ т. ч. въ городахъ 109 (1 на 1,600 жителей), въ уѣздахъ 85 (1 на 28,700 жит.), больницъ гражд. вѣд. 47, въ т. ч. 12 дѣчеби. при закрыт. завед., 16 въ городѣ съ 784 кров. и 19 въ уѣз. съ 237 кров. Расходъ по губернской больницѣ—109,307 р.; аптекъ 37: въ город.—22, въ уѣзд. 15. Низшаго медіц. персонала 332 ч.: фельдшеровъ—246, акушеровъ 71 и фельдшерницъ акушеровъ 15; пользовалось больничнымъ лѣченіемъ 14,267 чел. больныхъ. Изъ эпидемій—цифлуэнца—11,222 ч., умерло 73, тифъ—9,039 ч., ум. 543 чел., скарлатина—6,917 чел., ум. 1,180 чел., дифтеритъ—6,714 ч. (бол. на 1,746 чел.), умерло 1,859 ч. (б. лишь на 9 чел.), коклюшъ—6,000 ч., ум. 144 ч., корь—5,118 ч., ум. 495 чел., оспа—275 ч., ум. 17 чел. Въ пунктахъ существованія эпизоотіи изъ 91,656 шт. скота заболѣло 20,162 шт., пало 15,546 шт., убито 76 шт.

**Народное продовольствіе.** Въ хлѣбные магазины поступило 216,925 чет. (182,700—озим., 34,225 яров.), выдано 1,917 чет. (580—озим., 1,337 яров.), наход. на лицо въ магаз. (съ прежн.)—512,887 чет. (б. на 214,875 ч.). Губ. продовольственнаго кан. на лицо—42,237 р., а въ ссудахъ и недоимк. 850,689, общественныхъ продовольственныхъ капиталовъ на лицо 291,719 р., а въ ссудахъ 534,409 р. Задолженность населенія за 1891 и 1892 неурожайные годы выражалась 2,630,413 р.; исключено—1,343,278 р.; поступило 9,862 р.; осталось недоимки 1,277,271 руб.

## Воронежская губернія.

**Населеніе.** Къ 1 Январ. 1896 г. въ Воронежской губ. счит. 2,742,129 ч. об. п. (б. на 22,904 д.), на города приходится 114,667 ч. об. п., а на уѣзды 2,627,462 ч. об. п.; родилось 137,863 ч. об. п.; умерло 115,268 ч. об. п.; браковъ заключено 27,829; причислено 93 ч.; выселилось 2,638 ч. (м. на 148 д.), главн. образомъ въ Сибирь.

**Учебныхъ заведеній** 1,285 (б. на 71) съ 78,813 учащимися об. п. (б. на 4,519 ч.), изъ нихъ 65,726 м. п. и 13,087 ж. п. Въ среднихъ учеб. завед. 5,543 уч. об. п. (б. на 789), въ специальныхъ школахъ 322 уч. об. п., въ городскихъ уѣздныхъ и приходскихъ училищахъ 3,820 ч. (м. на 401 у.), въ двухклас. учил. 1,313 ч. (б. на 79), въ народныхъ учил. 1,181 (б. на 71), въ т. ч. церковно-приход. 302 съ 13,145 уч. об. п. и въ 333 школахъ грам.—8,896 уч. об. п. На содерж. народ. школъ израсходовано уѣзд. зем. 182,189 р. и сельск. общ. 79,601 р., всего 261,790 р. Изъ профессиональныхъ школъ болѣе значит. является низшая 1 разр. сельско-хозяйст. школа въ с. Конь-Колодезь.

**Земледѣліе.** Въ 1895 г. посѣвная площадь всѣхъ хлѣбовъ (безъ картоф.) равн. 2,062,160 дес., изъ котор. подь озим. было—842,421 д., подь яров. 1,219,739 дес. Собрано всего 100,200 п. пуд., въ т. ч. озимыхъ 60,512,3 т. п., яровыхъ 39,687,2 т. п.

На десятину становилось пудовъ:

У ъ З Д ы.	Озим. рожь.	Яров. рожь.	Озим. пшен.	Яров. пшен.	Овесъ.	Ячмен.	Гречиха.	Прос.	Кукуруза.	Картофель.
У ъ З Д ы.	Горох.	Полба.	Чечев.	Бобы	Сѣмян.	Волок.	Сѣмян.	Волок.	На зал. лугахъ.	На не зал. луг.
					Задонскій . . . . .	60,7	80,7	92,3	70,6	46,3
Землянский . . . . .	73,0	70,0	93,2	57,2	46,5	45,1	17,1	20,6	0,0	336,6
Нижнедѣвическій . . . . .	83,5	—	97,1	52,3	37,2	36,3	17,0	23,9	52,2	397,4
Коротоякскій . . . . .	81,1	55,6	83,1	43,0	34,9	45,8	13,3	25,2	10,0	289,5
Бирюченскій . . . . .	83,7	44,2	77,9	41,5	30,6	29,3	7,7	17,0	48,5	235,5
Воронежскій . . . . .	79,5	40,9	96,0	57,1	48,4	36,9	11,5	19,9	34,7	240,8
Бобровскій . . . . .	71,4	85,7	72,5	55,4	47,9	51,8	11,2	19,9	28,4	235,4
Новохоперскій . . . . .	82,4	61,2	78,5	46,6	46,4	57,7	13,2	31,9	47,5	259,9
Богучарскій . . . . .	54,2	52,7	66,9	35,9	36,3	37,2	3,0	14,8	34,5	193,8
Павловскій . . . . .	59,9	107,9	83,1	32,1	32,3	23,4	5,8	19,2	—	190,3
Острогожскій . . . . .	56,5	56,6	89,2	42,2	46,9	39,2	22,6	20,3	75,4	292,1
Валунскій . . . . .	53,7	40,0	97,3	38,3	33,9	30,4	2,2	18,1	—	329,6
<b>Итого . . . . .</b>	<b>70,7</b>	<b>66,5</b>	<b>87,4</b>	<b>39,9</b>	<b>42,9</b>	<b>35,3</b>	<b>12,1</b>	<b>21,7</b>	<b>47,8</b>	<b>288,0</b>
У ъ З Д ы.	Горох.	Полба.	Чечев.	Бобы	Л Е Н Ъ.		К О Н О П Л Я.		С Ъ Н О.	
					Сѣмян.	Волок.	Сѣмян.	Волок.	На зал. лугахъ.	На не зал. луг.
Задонскій . . . . .	55,7	80,0	23,3	51,0	20,4	20,9	30,2	20,5	185,4	92,7
Землянский . . . . .	47,8	16,0	32,2	—	34,2	20,8	16,6	12,7	173,2	186,8
Нижнедѣвическій . . . . .	44,0	—	12,9	48,2	28,6	50,2	16,3	36,7	157,2	119,4
Коротоякскій . . . . .	34,1	—	13,8	47,8	29,3	23,4	24,3	21,5	206,2	137,1
Бирюченскій . . . . .	41,3	59,0	25,5	54,0	27,3	46,5	25,1	22,2	198,3	109,1
Воронежскій . . . . .	32,4	66,0	41,8	48,3	27,2	13,3	14,4	25,8	178,4	76,9
Бобровскій . . . . .	40,2	—	27,8	—	23,1	13,7	17,0	44,5	121,0	72,4
Новохоперскій . . . . .	56,5	66,5	64,5	—	53,5	10,1	44,9	34,4	119,8	68,7
Богучарскій . . . . .	36,3	38,3	36,9	30,3	24,2	23,4	21,8	34,3	170,6	74,4
Павловскій . . . . .	36,7	127,4	29,4	47,5	16,6	11,1	25,0	26,6	166,4	55,2
Острогожскій . . . . .	35,3	59,2	33,8	46,9	25,0	26,1	39,1	25,4	146,2	72,8
Валунскій . . . . .	34,0	66,5	64,4	8,5	28,2	20,6	24,9	20,8	154,1	68,2
<b>Итого . . . . .</b>	<b>42,5</b>	<b>56,6</b>	<b>32,6</b>	<b>37,6</b>	<b>26,4</b>	<b>18,2</b>	<b>24,0</b>	<b>27,3</b>	<b>156,6</b>	<b>75,3</b>

**Скотоводство.** Въ губерніи считалось 2,638,794 г. скота (б. на 224,266 или на 8,6%), въ т. ч. лошадей—432,590 ш., рогатого скота—607,212, овецъ простыхъ 1,099,979 ш., овецъ тонкорун.—214,339; свиней—255,980 ш., козъ 28,694 ш. Среди различныхъ отраслей животноводства, въ губер. особ. знач. имѣютъ козеводство и овцеводство. Козскихъ заводствъ 191 (м. на 10), развод. преимущ. битюгской породы.

**Фабрики и заводы.** Всего 3,568 (б. на 117) съ 14,993 рабоч. (б. на 3,599) и производительностью въ 25,551,879 р. (б. на 14,610,334 р.), въ т. числ. винокурен-



ныхъ 29 (10.407,626 р.), сахаро-варенныхъ 8 (2.466,000 р.), мукомольныхъ мельн. паров. 63 (3.406,687 р.), муком. водин., конныхъ и вѣтр. 818 (3.494.610 р.), чугунно-литейн. 4 (74,400 р.), свѣчно-восков. и воскоб. 12 (563,700 р.), рушекъ 477 (705,636 р.), табачныхъ 3 (271,000 р.), салотопенныхъ 15 (96,400 р.), винокуренныхъ 29 (10.407,626 р.), кирпичныхъ 598 (243,676 р.), маслобойныхъ 698 (2.007,690 р.), кожевенныхъ—173 (372,238 р.).

**Торговля.** Свидѣтельствъ и бил. выдано: годовыхъ 11,280 (м. на 3,902), полу-годов. 1,186 (м. на 245), ярмарочн. 491 (м. на 49)—всего 12,957 (м. на 4,196); мѣсть для продажи штей было 2,280 (б. на 40).

Ярмарокъ въ губерніи 667, на нихъ было привез. тов. на 12,329,662 р. (б. на 884,670 р.). Ярмарокъ въ городахъ 50, а именно: въ Воронежѣ 8 (продано на 89 т.), въ Задонскѣ 4 (80 т.), въ Землянкѣ 3 (87 т.), Нижнедѣвицкѣ 5 (71½ т.), Коротоякѣ 2 (4 т.), Острогожскѣ 3 (43½ т.), Виричѣ 4 (40½ т.), Вадуйкахъ 5 (59 т.), Богучарѣ 6 (752 т.), Павловскѣ 4 (50 т.р.), Бобровѣ 3 (19 т.), Новохоперскѣ 3 (85 т. р.). Ярмарокъ въ уѣздахъ 617.

**Платежи.** Слѣдовало поступить и поступило.

НА ИМЕНОВАНИЕ.	С л ѣ д о в а л о .		Поступило и исключен.	Осталось въ недоимкѣ.
	Оклада.	Всего.		
Окладные сборы . . . . .	5.336.692	13.492.297	5.311.928	8.180.369
Губер. зем. сборъ . . . . .	—	419.344	210.474	204.870
Уѣздн. зем. сборъ . . . . .	—	2.455.508	1.346.000	1.109.508
Другіе разные сборы . . . . .	5.395.734	14.315.173	5.858.674	8.457.499
Акцизн. сборы . . . . .	—	7.422.445	7.422.445	—

Акцизныхъ сборовъ поступило 7,422,445 р. (б. на 235,164); городскихъ доходовъ 640,852 р. (б. на 44,254 р.), расходы составили 623,277 р. (б. на 27,965 р.); неокладнаго сбора съ торгов. док. и пат. поступило 113,465 р. (б. на 6,700 р.).

**Пожаровъ** было 1,216 (б. на 189), сгорѣло 11,833 стр., убытковъ 2,014,184 р. (б. на 1,182,318 р.); по земскому страхов. выдано 313,280 р., на содержаніе пожар. части истр. 59,697 р.

**Народное здравіе.** Врачей 141 (б. на 7), ветеринарныхъ 28, повив. баб. 95, аптекъ 34, въ т. ч. въ Воронежѣ 5 нормальныхъ, 1 филиал.; въ уѣздахъ 14 нормальн. и 14 сельскихъ. Больницъ 59 съ 1,097 кров.; на врач. пом. зем. было израсходовано 464,420 р. Сифилитиковъ насчитывалось 53,328 ч., дифтеритомъ забол. 14,959, тифомъ 12,586, всего больныхъ зарегистр. 77,621 ч. Изъ дом. живот. поражено было 4,786, пало 3,290, т. е. 68,5%.

**Воинской повинности** подлежало 30,196, принято 7,912 чел.

**Народное продовольствіе.** Къ 1 Января 1896 г. состояло хлѣба въ запасныхъ магазинахъ озимаго—606,658 четв., яроваго—296,678 четв., всего—903,336 четв. (болѣе ¾ норм. запаса—45,5%), изъ продовольственныхъ капиталовъ на лицо состояло: губернскаго 44,046 руб., общественныхъ 6,966 руб., сословныхъ 36,498 руб., всего 87,512 руб. Продовольственные капиталы увеличились на 16,945 руб., наличность же хлѣбныхъ запасовъ въ общественныхъ магазинахъ увеличилась въ 1,4 раза. Къ 1 Января 1896 г. за крестьянами числилось въ недоимкѣ и ссудахъ 369,124 четв. (м. на 231,836 четв.). Ссудъ и недоимокъ за крестьянами было 1,889,680 руб. (мен. на 3,207 руб.).

## Черниговская губернія.

**Населеніе** достигло 2,381,697 д. об. п. (б. на 39,463 чел.), въ городахъ 130,270 муж. и 127,481 жен. и въ уѣзд. 1,000,067 муж. и 1,056,378 жен.; родилось 112,080 д., умерло 72,117 д., заключено браковъ 20,730.

**Учебныхъ заведеній**—1,533 (б. на 188) съ 77,542 учащ. (б. на 7,242 д.), изъ нихъ 65,097 м. и 12,144 ж. Въ числѣ учебныхъ заведеній: Историко-филологическій инст. кн. Безбородко (78 д.), мужск. гимн. и прогимн. 6 (1,178 уч.), женскихъ 7 (1,340 уч.), реальн. учил. 167, учительск. инст. (55), нѣжинск. греческое учил. (101), духовн. семинар. (376), духовн. учил. 3 (520 уч.), фельдшер. шк. (85), учил. для слѣпыхъ (13), уѣздн. учил. (59); женск. енархіальн. учил. (351), сиротскій домъ (73), городскихъ училищъ 50 (5,097), сельскихъ училищъ 29 (3,934), земск. начальн. школы 541 (43,364), церков.-приходск. школы и школы грамотности 611 (18,268 ч.), еврейск. учил. 260 (1,977 ч.). На народное образованіе уѣздными земствами израсходовано 364,244 руб. (м. на 34,776 руб.), губернск. земств. израсходовано 54,096 руб.

**Земледѣліе.** Посѣвная площадь губер. въ 1895 г. равна 1,248,243 дес.; всего собрано хлѣбовъ 40 м. 986 т. пуд., озимыхъ—21,616,8 т. п., яровыхъ—19,369,4 т. п.

На десятину становилось пудовъ:

У ъ З Д Ы.	Озим. рожь.	Яров. рожь.	Озим. пшен.	Яров. пшен.	Овесь.	Ячмень.	Гречиха.	Просо.	Картофель.
Мглинскій . . . . .	20,5	25,7	51,5	20,1	41,2	39,2	8,1	39,4	398,0
Суражскій . . . . .	23,7	32,8	66,1	57,1	49,6	51,6	13,2	51,2	410,4
Новозыбковскій . . . . .	18,2	22,0	—	49,0	43,0	59,3	8,8	39,2	367,4
Стародубскій . . . . .	21,5	—	50,0	25,2	37,2	46,5	12,6	44,9	479,3
Новгор.-Сѣверскій . . . . .	20,0	24,7	66,1	32,0	39,1	57,1	10,1	46,9	511,8
Глуховскій . . . . .	52,8	60,1	72,5	50,4	46,5	47,9	17,9	49,2	577,7
Кролевецкій . . . . .	44,5	37,0	54,7	39,8	39,7	52,1	16,8	49,1	543,6
Сосницкій . . . . .	33,7	36,8	75,0	38,8	45,3	51,5	14,2	39,7	613,7
Городнянскій . . . . .	30,5	13,2	66,0	60,0	41,2	65,1	14,2	56,8	477,4
Черниговскій . . . . .	29,8	25,5	76,6	40,0	34,7	53,2	14,4	36,5	451,2
Остерскій . . . . .	28,9	33,0	57,2	42,1	30,2	49,8	17,4	50,6	457,5
Козелецкій . . . . .	41,9	—	61,9	59,4	46,7	74,8	20,6	69,5	745,8
Нѣжинскій . . . . .	53,3	—	62,0	70,4	48,8	78,4	22,0	58,1	612,6
Борозненскій . . . . .	50,3	—	76,5	59,8	47,0	89,5	14,5	57,4	559,7
Копотонскій . . . . .	63,1	—	66,6	60,7	52,4	84,5	13,8	54,5	598,9
<b>Итого . . . . .</b>	<b>33,7</b>	<b>32,2</b>	<b>65,6</b>	<b>58,5</b>	<b>45,1</b>	<b>61,7</b>	<b>13,3</b>	<b>50,0</b>	<b>498,1</b>

У ъ З Д Ы.	Горохъ.	Чечевица.	Бобы.	ЛЕНЪ.		КОНОПЛЯ.		С Ъ Н О.	
				Сѣмян.	Волок.	Сѣмян.	Волок.	На зал. дугахъ.	На не зал. дуг.
Мглинскій . . . . .	28,0	60,0	58,0	26,0	16,6	34,2	20,6	115,4	80,3
Суражскій . . . . .	42,2	56,5	51,3	29,4	13,0	30,6	14,1	141,3	93,4
Новозыбковскій . . . . .	45,8	55,6	—	34,0	16,1	24,0	12,0	104,3	92,5
Стародубскій . . . . .	38,4	—	—	31,7	17,3	30,4	13,9	165,6	86,5
Новгор.-Сѣверскій . . . . .	43,8	36,3	—	37,7	18,7	25,1	12,1	136,0	88,0
Глуховскій . . . . .	39,9	28,9	15,0	38,3	20,1	37,1	16,1	113,6	98,3
Кролевецкій . . . . .	37,9	55,0	39,0	34,0	17,7	23,4	14,3	138,3	84,0
Сосницкій . . . . .	51,2	69,5	63,6	31,6	17,7	28,9	16,9	125,2	106,0
Городнянскій . . . . .	44,4	46,9	59,7	30,6	9,9	39,8	29,1	116,0	100,0
Черниговскій . . . . .	39,5	32,8	45,5	27,6	4,1	26,8	14,7	131,0	103,5
Остерскій . . . . .	42,5	60,2	62,9	22,0	21,1	24,4	25,1	125,0	90,0
Козелецкій . . . . .	47,7	30,6	67,5	29,6	17,1	26,3	23,4	98,4	88,5
Нѣжинскій . . . . .	61,2	45,7	50,1	33,0	21,3	33,1	21,6	107,4	89,0
Борозненскій . . . . .	49,6	43,3	75,0	37,9	24,4	38,6	29,9	105,3	88,6
Копотонскій . . . . .	50,1	43,4	—	45,1	21,5	42,4	19,7	144,0	90,5
<b>Итого . . . . .</b>	<b>45,7</b>	<b>43,8</b>	<b>59,4</b>	<b>31,3</b>	<b>17,1</b>	<b>30,1</b>	<b>16,4</b>	<b>124,4</b>	<b>91,3</b>

**Фабрикъ и заводовъ** въ губерн. 2,027 (бол. на 616) съ 16,513 рабочими и производителн. 21,538,621 р. (б. на 1,727,173 р.). Въ томъ числѣ: сахаро-рафинад-

ныхъ 2 (10,535,990 р.), винокуренныхъ 61 (1,648,385 р.), суконныхъ 7 (2,365,000 р.), звягат. спичекъ 12 (1,041,870 р.), кожевенныхъ 144 (234½ т. р.), сахароварен. 8 (2,891,268 р.), маслобоянн. 274 (766,193 р.), пивоварен. 7 (42,700), табачн. 1 (3,508), восковыхъ свѣчей 1 (91,313 р.), пенькотрепат. 40 (376,950), ткацко-придильн. 7 (27,900), лѣсопильн. 16 (391,700), кирпичн. 242 (146,419).

**Платежи.** Въ 1895 г. слѣдовало поступить и поступило (руб.).

НА ИМЕНОВАНИЕ.	СЛѢДОВАЛО.		Поступило и исключено.	Осталось въ недоимкѣ.
	Оклада.	Всего.		
Окладные сборы . . . . .	1.955.205	3.623.481	2.275.468	1.348.013
Уѣздн. земск. сборъ . . . . .	1.175.685	1.765.850	1.136.582	629.268
Губер. двор. сборъ . . . . .	16.404	37.789	11.357	26.432
Уѣздн. дворян. сборъ . . . . .	—	—	—	51.230
Акцизные сборы . . . . .	—	7.496.505	7.496.505	—

Отъ прош. года оставалось город. дох. 52,495 р., въ 1895 г. городского дохода нечислено 576,630 р., а расхода произвед. 584,696, осталось 44,479 р. На содержаніе учеб. зав. нарасх. 60,989 р., на пожар. часть 39,611, на медіц. и санит. 14,600 р. На отправк. натуральной повинности израсходов. 166,462 р. (б. на 24,071 р.).

**Торговля.** Торговыхъ докум. всякаго рода выдано 20,561 (б. на 130) на сумму 262,632 р. (б. на 1,129 р.).

**Пожаровъ** въ губер. было 1074 (б. на 121), сгорѣло 3,303 двора (б. на 518), убытку 1,230,198 р. (б. на 106,982 р.). Губерн. земство уплатило по обязат. страхов. 210,361 р., по добротн. 44,038 р.

**Народное здравіе.** Врачей было 188 (б. на 8), аптекъ 47 (нормальн. 33 и сельскихъ 14), больницъ, лѣчебницъ и приѣм. покоевъ 83 на 1,646 кров.; оспа привита 83,951 чел. (б. на 6,264), сифилитиковъ 11,055 чел.—на 1000 жит. об. пол. приходится въ городахъ 11 челов., а въ уѣз. 4. Отъ скарлатины: умерло—2,951 ч., отъ кори 2,386 ч., отъ дифтерита 2,010 ч., отъ тифовъ 1,764 ч.; отъ энзозотій пало 2,622 шт., убито 24 шт.

**Народное продовольствіе.** Въ хлѣбныхъ магазинахъ числилось 387,927 четв.—озимаго и 129,770 четв. яров., въ недоимкахъ и ссудахъ 205,982 четв.—озим. и 117,333 чет.—яроваго. Всѣхъ продовольственныхъ капиталовъ числилось 774,319 р.

## Полтавская губернія.

**Населеніе** губерніи составляетъ 3,137,865 д. об. п. (ув. на 41,463), родилось въ 1895 г. 132,033 (б. на 603), умерло 90,570 (б. на 15,864), заключено браковъ 25,902 (б. на 2,138).

**Учебныхъ заведеній** 2,035 съ 97,324 уч.—81,621 м. и 15,703 ж.: Кадетскій корпусъ (439 уч.), Институтъ благородныхъ дѣвицъ (216 уч.); 3 муж. гимназій (818 уч.), 4 женскихъ гимн. (1,358 уч.), духовн. семина. (470 уч.); 3 реальн. учил. (676 уч.), 5 женск. прогим. (523 уч.), 4 духов. учил. (779 уч.); 3 епарх. учил. (609 уч.); дѣтск. пріютъ (56 уч.); городскихъ училищъ 51 (5,133 уч., въ т. ч. м.—3,853, ж.—1,280), уѣздныхъ—3 (202 уч.), училищъ части. 12 (116 м. и 126 ж.), учил. при церкв. и иностр. исповѣд. 5 (147 м. и 112 ж.), еврейск. 28 (655 м. и 375 ж.), хедеровъ 418 (4,567 ч.), Талмудъ—Торы—4 (742), сельскихъ школъ 650 (45,898 м. и 5,241 ж.), церков. приход. школъ и школъ грамоты 805 (18,271 м. и 5,174 ж.) и Дебтиревское ремесл. учил. (125 ч.).

**Фабрикъ и заводовъ** 4,122 съ 12,233 рабочими и производительностью 13,812,217 р. (б. прот. 1894 г. на 766,736), въ т. чис. паровыхъ мельницъ 48 (ум. на 4) съ оборот. 7,376,586 р. (ув. 699,200 р.), табач. фабрикъ 12 съ обор. 2,130,703 р. (ум. 201,212 р.), сахарн. заводовъ 2 (886,622 р., ув. 128,334), лѣсопильныхъ 10 (717,866 р.), винокур. 39 (532,684 р., увелич. на 6 зав., произв. ув. на 43,197 р.), пивоваренныхъ 11 (152,583 р.), пиво-медо-варен. 6 (48,656 р.), восковсвѣчныхъ 5 (364,038 р.), кирпичныхъ завод. 237 (б. на 54, произв. 335,579 р.), изразц. и гончар. 158 (11,738 р.), механич. и чугуно-лит. 10 (м. на 3, произв. 173,313 р.), кузницъ 1,819 (200,550 р.).



**Земледѣліе.** Посѣвная площадь въ 1895 г. равнялась 1.481,626 дес., собр. всѣхъ хлѣбовъ (безъ картоф.) 85.127,2 т. пудовъ: озимыхъ на 550,337 дес., собр. 36.679,6 т. п., яровыхъ на 931,289 дес., собр. 48.447,6 т. пудовъ. На десятину становилось пудовъ:

У ъ З Д ы.	Озим. рожь.	Яров. рожь.	Озим. пшен.	Яров. пшен.	Овесъ.	Яч-мень.	Пресо.	Гречиха.	Кукуруза.	Картофель.
Полтавскій . . .	59,2	59,9	73,5	59,7	60,5	49,6	38,9	21,0	92,6	402,6
Гадячскій . . .	74,2	50,9	68,3	58,5	57,3	53,5	43,9	15,9	127,7	548,8
Зеньковскій . . .	79,9	73,3	75,9	70,5	69,4	60,7	55,9	19,5	93,1	625,3
Золотоношскій . . .	54,1	35,7	61,6	51,5	54,7	45,9	40,8	31,8	113,4	612,1
Кобелякскій . . .	52,8	59,7	75,5	52,4	43,0	42,3	27,0	20,5	67,0	362,2
Константиногр.	60,0	57,7	88,9	59,5	60,9	56,1	49,8	13,7	57,4	452,1
Кременчугскій . . .	60,7	60,8	97,0	55,5	51,2	45,5	36,3	22,6	134,6	385,1
Лохвицкій . . .	71,7	—	67,7	56,8	51,2	51,1	41,6	37,0	60,0	535,2
Лубенскій . . .	68,4	56,7	68,4	52,5	56,9	50,1	45,5	27,7	124,1	479,3
Миргородскій . . .	78,1	70,0	84,0	61,9	67,8	55,8	49,7	20,5	55,5	599,0
Переяславскій . . .	57,8	58,1	71,0	68,3	56,1	63,6	53,4	29,8	122,0	621,3
Пирятинскій . . .	67,8	72,5	69,2	56,0	56,3	52,9	52,6	24,1	95,8	650,7
Прилукскій . . .	73,7	—	70,3	56,0	56,4	54,7	45,4	28,2	70,7	708,1
Роменскій . . .	71,8	85,0	76,8	61,7	54,8	59,3	52,6	27,1	38,1	612,7
Хорольскій . . .	61,9	76,8	71,2	58,2	62,2	50,7	47,9	27,6	99,2	470,1
<b>Итого . . .</b>	<b>65,9</b>	<b>63,6</b>	<b>72,4</b>	<b>57,7</b>	<b>56,9</b>	<b>52,4</b>	<b>46,7</b>	<b>27,0</b>	<b>73,7</b>	<b>551,1</b>

У ъ З Д ы.	Полба.	Горохъ.	Чечевица.	Бобы.	Л е н ь.		Конопля.		С ѣ н о.	
					Сѣ-мянь.	Волок.	Сѣ-мянь.	Волок.	На зал. лу-гахъ.	На не зал. лу-гахъ.
Полтавскій . . .	60,0	57,9	41,0	26,0	54,9	31,8	26,1	28,3	101,5	76,8
Гадячскій . . .	58,3	45,7	50,6	28,5	90,1	45,3	38,1	47,0	137,3	83,4
Зеньковскій . . .	—	46,2	52,2	113,6	78,4	56,6	35,3	28,6	128,2	106,0
Золотоношскій . . .	—	58,5	58,9	96,6	55,4	53,9	36,8	37,3	91,7	76,7
Кобелякскій . . .	36,5	52,2	55,1	71,2	39,9	34,1	26,7	28,9	110,6	73,9
Константиногр.	—	56,4	51,2	28,2	52,6	54,1	32,2	24,3	117,0	71,0
Кременчугскій . . .	—	48,4	61,9	32,5	50,6	18,0	30,3	31,8	95,7	71,7
Лохвицкій . . .	—	57,4	70,1	71,4	57,4	22,9	34,3	22,3	134,4	123,2
Лубенскій . . .	60,0	53,7	56,5	42,7	46,6	38,8	45,4	33,1	126,7	76,2
Миргородскій . . .	60,0	57,6	61,0	51,3	83,5	44,9	35,3	39,8	122,7	107,6
Переяславскій . . .	60,0	56,7	59,5	38,5	38,1	28,2	37,3	36,7	95,3	90,6
Пирятинскій . . .	40,0	55,1	73,6	30,0	45,8	62,5	44,7	44,6	58,7	65,8
Прилукскій . . .	—	40,6	45,7	30,5	50,3	24,5	32,1	31,7	111,2	85,5
Роменскій . . .	60,0	45,8	56,3	69,5	46,0	24,3	44,4	27,6	135,1	121,6
Хорольскій . . .	60,0	74,1	57,0	57,1	60,5	39,1	37,4	32,5	116,5	83,3
<b>Итого . . .</b>	<b>59,3</b>	<b>51,7</b>	<b>55,8</b>	<b>68,2</b>	<b>52,3</b>	<b>44,5</b>	<b>36,0</b>	<b>31,9</b>	<b>118,3</b>	<b>92,3</b>

**Пожаровъ** было 1.494 (б. на 121), сгорѣло 2.599 дворовъ на сумму 1.220,239 р. (б. на 13,435 р.); отъ пожаровъ понесено убытковъ городскимъ насел. на 48,963 р., сельскимъ 202,115 р., на содер. пожар. части истр. 61,236 р.

**Воинской повинности** подлежало 26,871 чел. и принято 7,097 чел.

**Торговыхъ документовъ** выдано 25,622 (б. на 898). Обороты главныхъ ярмарокъ были слѣдующіе: На Ильинскую въ Полтаву привезено на 1.428,408 р. (м. на 265,686 р.) и продано на 1.107,092 р. (м. на 291,031 р.), въ Ромны на Масляцкую привезено на 2.164,478 р. и продано на 1.393,929 р.

Платежи. Слѣдовало поступить и поступило (руб.).

НАИМЕНОВАНИЕ СБОРОВЪ.	СЛѢДОВАЛО.		Поступило и исключено.	Осталось въ недоимкѣ.
	Оклада.	Всего.		
Окладные сборы . . . . .	1,900,980	1,960,978	1,934,627	26,351
Губернскій земскій сборъ . . . . .	722,064	1,076,906	770,122	307,784
Уѣздный земскій сборъ . . . . .	2,431,035	2,468,919	1,821,346	647,573
Выкупные платежи . . . . .	1,111,303	1,111,931	1,107,036	4,895
Дворянскій сборъ . . . . .	100,896	199,812	102,044	97,768
Ацизный сборъ . . . . .	—	7,411,248	7,305,696	105,552

**Народное здравіе.** Врачей 232, изъ нихъ городскихъ 74, уѣздныхъ земскихъ 84 и вольнопрактикующ. 74. Женщинъ-врачей 11 (10 въ городахъ и 1 въ уѣзд.), фельдшеровъ 522, фельдшерицъ 26, лѣкар. учен. 4, повив. бабокъ 105. Правител. ветер. врачей 5, земскихъ 17 и городскихъ 4; аптеки 51 (вольныхъ 32 и сельскихъ 19). Привита предохранит. оспа 103,758 ч. Больныхъ инфекціонными болѣзн. 60,080 ч., умерло 7,222; холерой заболѣло 141, умерло—3, коклюшемъ заболѣло 10,579, умер.—971. Дифтер. забол. 9,881, умерло—2,418. Скарлат. заб. 7,152, умер.—1,394. Брюшн. тифомъ заб. 12,146, умер.—892. Энизоотіями заболѣло 15,800 шт., пало 5,071, убито 190 штукъ.

**Народное продовольствіе.** Къ янв. 1896 г. обществ. запасы равнялись: 1,237,019 четв., состояло на лицо въ магазинахъ 964,942 ч. (б. на 94,600 чет.), въ продовольствен. капит. 213,124 (м. на 175 ч.), въ недоимкахъ и ссудахъ 58,953 (м. на 97,389 чет.). Сельскихъ обществ. продовольств. капиталовъ имѣлось 1,234,018 р. (м. на 10,243 р.); мѣщанскихъ 45,968 р. (м. 1,271 р.) и губернскаго продовол. капитала 1,061,413 р. (б. 13,451 р.).

## Екатеринославская губернія.

**Населеніе** губерніи въ 1895 г. исчислялось въ 2,009,899 душъ об. п., въ т. ч. 1,035,483 м. и 974,416 ж.; родилось 115,254 д. об. п., умерло 65,850 д. об. п. и заключ. браковъ 20,319.

**Учебныхъ заведеній** 1,237 (б. на 188) съ 68,815 учащ.: 52,816 м. и 15,999 ж. (б. на 4,526 душъ). Гимназій классич. муж. 3 (624 уч.),—женскихъ 3 (1,103), прогимназій мужск. 1 (126),—женск. 4 (586), реальное учил. (251), горнотехническихъ 5 (474 уч.), семинаріи (303), дух. учил. м.—3 (606), женскихъ 1 (452), церков.-приход. школь и школь грам. 362 (13,832), частныхъ школь 51 (4,627), еврейск. школь 199 (3,239), городскихъ училищъ 9 (1,420), сельскихъ образцов. 20 (2,465), сельскихъ нач. 408 (31,501). Одна школа приходится на 1,593 души и 1 учащійся на 29 душъ.

**Фабрикъ и заводовъ** 1,243 (б. на 567) съ 47,972 рабоч. (м. на 3,909) и производ. въ 48,138,626 руб. (б. на 2,233,763 р.), въ т. ч. обработ. живот. продук. 54 фаб. съ 255 раб. и произв. въ 351,125 р., обр. раст. прод. 272 зав. съ 2,479 раб. и произв. въ 6,634,111 р., обраб. ископ. прод. 693 зав. съ 44,303 раб. и произв. въ 40,955,375 р. и смѣш. произв. 224 зав. съ 935 раб. и произв. въ 198,015 руб. Наиболѣе обширна дѣятельн. слѣд. производствъ: чугуно-плав., желѣзо-дѣлат. и рельсо-прокат. зав. 5 (23,527 т. р.), мукомольн. паров. 134 (5,150 т. р.), чугуно-лит. и земледѣльч. орудій 70 (4,564 т. р.), каменно-угольн. рудн. 175 (5,063 т. р.), трубо-прокат. 1 (1,500 т. р.), кирпичн., черев. и каф. 383 (1,634 т. р.), содов. 1 (1,296 т. р.), солин. рудн. 3 (1,062 т. р.), ртут. руд. 1 (900 т. р.), льсопильн. паров. 23 (429 т. р.), зав. гаекъ, болтовъ, гвозд. 1 (769 т. р.), солеварен. 2 (236 т. р.), свѣчно-восков. 15 (188 т. р.), стеклян. 1 (50<sup>1</sup>/<sub>2</sub> т. р.), брусы и плиты 5 (69<sup>1</sup>/<sub>2</sub> т. р.).

**Воинской повинности** подлежало 18,959 чел., принято 5,307.

**Земледѣліе.** Въ 1895 г. посѣвная площадь—2,235,694 дес. (м. на 160,877 д.), уродило хлѣбовъ 78 м. 424 т. пудовъ (м. на 36 м. 452 т.п.), въ т. ч. озимыхъ 10 м. 227 т. п., яров. 68 м. 197 т. пудовъ. Вообще Екат. губ. постепен. переходитъ изъ разряда земледѣл. губерній въ разрядъ горнопромышленныхъ.

На десятину становилось пудовъ:

У ъ з д ы.	Озим рожь	Яров. рожь.	Озим пшен.	Яров пшен	Овесь	Лч. мень.	Просо	Гречи- ха.	Куку- руза	Карго- фел.
Александровскій . . . . .	31,7	71,5	50,1	63,4	54,3	70,8	57,2	38,1	63,1	263,1
Бахмутскій . . . . .	32,1	84,7	80,3	79,4	61,0	62,5	49,1	35,3	87,6	518,3
Верхнеднѣпровскій . . . . .	30,1	65,7	58,5	57,9	60,9	60,7	47,1	20,0	57,9	208,3
Мариупольскій . . . . .	26,4	71,2	70,5	66,9	65,3	61,7	53,6	—	43,4	288,4
Новомосковскій . . . . .	28,5	27,2	76,9	36,7	36,6	32,3	47,9	—	60,4	434,7
Павлоградскій . . . . .	36,4	51,7	74,2	46,4	48,0	53,1	12,2	24,5	59,5	223,5
Славиносербскій . . . . .	33,2	45,1	56,6	45,5	43,9	51,1	26,9	—	32,2	207,2
<b>Итого . . . . .</b>	<b>34,3</b>	<b>54,1</b>	<b>67,8</b>	<b>45,0</b>	<b>54,9</b>	<b>55,2</b>	<b>28,1</b>	<b>33,3</b>	<b>58,5</b>	<b>240,9</b>

У ъ з д ы.	Го- рохъ.	Чечев	Бобы.	Л е н ь .		Конопля.		С ъ н о .	
				Волок.	Сѣмян.	Волок.	Сѣмян.	На зал. лугахъ.	На не зал. луг.
Екатеринославскій . . . . .	43,2	75,2	45,1	23,5	15,0	32,8	27,6	86,6	77,4
Александровскій . . . . .	35,3	31,1	48,4	22,6	20,8	24,1	29,4	86,2	64,3
Бахмутскій . . . . .	41,2	51,2	48,8	38,5	20,3	85,1	29,4	100,9	75,7
Верхнеднѣпровскій . . . . .	45,0	33,1	29,6	26,3	22,3	35,7	42,7	80,8	65,6
Мариупольскій . . . . .	40,0	45,2	49,1	25,9	20,9	28,7	28,1	63,5	86,4
Новомосковскій . . . . .	51,5	34,0	—	25,6	23,7	10,7	29,4	76,3	62,6
Павлоградскій . . . . .	13,2	68,6	49,1	33,2	21,2	38,5	29,4	89,1	58,3
Славиносербскій . . . . .	45,0	38,4	29,2	11,2	13,5	31,5	29,4	92,5	58,2
<b>Итого . . . . .</b>	<b>37,6</b>	<b>61,5</b>	<b>44,6</b>	<b>11,8</b>	<b>16,4</b>	<b>36,6</b>	<b>29,8</b>	<b>84,7</b>	<b>67,6</b>

**Торговля.** Торговыхъ докум. выдано 11,608 (б. на 983), ярмарокъ насчитывается 507 (б. на 41), товаровъ привез. на 15 мил. руб., а прод. на 6 м. р.

**Платежи.** Въ 1895 г. слѣдов. поступить и поступило (руб.).

НА ИМЕНОВАНИЕ.	С л ѣ д о в а л о .		Поступило. и исключено.	Осталось въ недоимкѣ.
	Оклада.	Всего.		
Окладные сборы . . . . .	2.347,972	2.768,517	2.452,450	316,067
Выкуп. платежи . . . . .	1.871,527	2.061,911	1.925,291	136,620
Губер. зем. сборъ . . . . .	257,708	425,825	279,023	146,861
Уѣз. зем. сборъ . . . . .	1.160,002	1.868,411	1.158,782	709,629
Акциз. сборы . . . . .	—	6.805,704	6.805,704	—

Городскихъ доходовъ числится 1.114,349 руб. (бол. на 15,269 руб.) и расходовъ 1.100,665 р. (б. на 49,484 р.), недоимокъ къ 1 янв. 1896 г. числится 240,142 р.

**Пожаровъ** было 899 (б. на 80), изъ нихъ 95 въ гор. и 804 въ уѣзд. Истреблено 1,118 дворовъ на сумму 1,367,172 р., въ городахъ 60 дворовъ на сумму 568,881 р., а въ уѣзд. 1,058 дворовъ, на 798,261 р.

**Народное здравіе.** Врачей—249 (въ т. ч. 9—жен. врач.), фельдшеровъ 361, (м. на 37), оспопривив. 104, дентистовъ 29, акушер. 124, ветерин. врачей 26 и фельдшеровъ 32. Аптекъ 46 и 5 отдѣленій, въ городахъ 15, въ уѣзд. 31, кромѣ того земскихъ, фабрич. и т. д. аптекъ 51. Больницъ 93 съ 1,700 кров. На медицин. часть израсходов. 500,000 р.

**Народное продовольствіе** съ избыткомъ обезпечивается урожаемъ. Кромѣ того запаса, въ магазинахъ 846,480 четв. (б. на 54,338), въ т. ч. озимаго 338,678, яров. 507,802 четв. и въ ссудѣ 303,531 (м. на 40,100 ч.), а всего въ запасѣ—1,150,011 чет. Губернскаго продовольств. кап. на лицо 42,620 р., въ ссуд. и недоим. 199,510, сословнаго—на лицо 233,534 р., въ с. и нед. 101,382, а всего капитала 577,047 р.



## Донскаго войска область.

**Земля и населеніе.** Число жителей къ 1 Января 1896 г. достигло 2.267,947 д. об. п. (б. на 45,192 д. об. п.), въ т. числѣ войскаго сословія 1.036,848 д. (въ т. ч. 518,977 м. и 517,871 ж.); православныхъ 2.033,541 ч., единоувѣрцевъ 6,718, раскольниковъ 124,381 ч., христіанъ другихъ исповѣданій 54,160, евреевъ 15,973 ч., магометанъ 2,836 ч., ламантовъ 30,338 ч. Родившихся 135,496 ч.: войскаго сословія 52,012 и друг. сослов. 83,484 ч.; умерло 88,366 ч. (войск. сосл. 32,320 ч., друг. сосл. 56,046 ч.). Переселилось 24,853 ч., выселилось 23,294 чел.

Площадь области равна 15.018,777 дес., въ т. числѣ 12.883½ т. дес.—удобной земли, 1.784 т. д. средне-удобн. и неудобн. и 351,017 дес. лѣса. Средняя населенность: на 1 кв. милью приходится около 760 чел., а на кв. версту около 16 челов. об. п. Въ общественномъ владѣніи казачьихъ станицъ 8.724½ т. дес., на одну душу муж. пола приходится 16½ дес., т. е. почти вдвое меньше нормы по закону 1869 года. Войскаго земли отдано въ аренду 1.306,610 дес. за 1.100,947 р.

**Земледѣліе.** Площадь посѣва 3.149,008 дес., общій сборъ хлѣбовъ (безъ картофеля) 83,018,1 т. пуд., въ томъ числѣ озимыхъ: площадь—971,399 дес. и сборъ 28.782,3 т. пуд., а яровыхъ: площ.—2.177,609 четв. и сборъ 59,235,3 т. пудовъ.

На десятину въ 1896 году становилось пудовъ:

У ъ З Д ы.	Озим. рожь.	Яров. рожь.	Озим. пшеп.	Яров. пшеп.	Овесъ.	Ячмень.	Гречиха.	Просо.	Букураза.	Картофель.
Ростовскій . . .	50,9	30,0	41,6	39,1	25,7	38,6	—	36,7	37,2	348,1
Таганрогскій . .	39,8	52,9	33,1	30,6	28,5	41,4	12,7	13,5	19,8	293,8
Донецкій . . . .	32,5	35,8	30,4	32,3	26,8	34,5	21,7	20,0	54,7	300,0
Усть-Медвѣдицк.	20,0	24,7	19,2	22,4	19,2	16,4	12,0	8,5	20,0	223,0
Хоперскій . . . .	31,7	46,7	50,0	27,9	29,2	27,7	10,5	8,9	25,8	153,9
Черкасскій . . . .	30,1	—	23,1	21,8	19,4	32,1	14,5	23,9	40,0	489,7
1-й Донской . . .	32,6	—	31,1	18,9	9,9	25,6	—	17,0	39,0	241,5
2-й Донской . . .	19,6	20,4	30,4	19,5	16,6	19,5	—	5,8	—	191,7
Сальскій . . . .	28,6	26,5	30,6	26,3	11,9	26,5	12,0	26,1	36,0	225,2
<b>Итого . . . . .</b>	<b>29,2</b>	<b>28,7</b>	<b>30,9</b>	<b>27,2</b>	<b>22,0</b>	<b>33,0</b>	<b>12,5</b>	<b>12,7</b>	<b>32,1</b>	<b>265,7</b>

У ъ З Д ы.	Горохъ.	Бобы.	Чечевица.	Полба.	Л е н ь.		Конопля.		С ѣ н о.	
					Сѣмянь.	Волок.	Сѣмянь.	Волок.	На зал. лугахъ.	На не зал. лугахъ.
Ростовскій . . . .	31,0	32,7	27,4	—	41,4	10,0	33,7	24,4	98,9	86,5
Таганрогскій . . .	34,9	64,1	32,4	29,1	26,8	20,0	23,9	24,3	98,6	71,1
Донецкій . . . . .	32,7	29,9	32,3	35,2	26,2	24,7	27,5	22,6	73,8	58,5
Усть-Медвѣдицк.	29,9	50,9	23,5	—	17,8	12,3	21,8	27,0	83,3	39,1
Хоперскій . . . . .	22,5	11,3	31,9	28,6	27,6	13,7	39,6	21,9	92,3	55,1
Черкасскій . . . .	50,2	70,0	29,3	—	24,8	59,1	36,4	25,5	138,9	76,2
1-й Донской . . . .	30,7	27,1	45,6	—	27,1	8,1	70,4	25,3	130,0	86,0
2-й Донской . . . .	13,3	—	5,4	—	10,3	5,5	31,5	27,4	79,5	48,5
Сальскій . . . . .	28,3	—	41,4	23,5	38,6	30,5	15,0	20,0	38,9	63,0
<b>Итого . . . . .</b>	<b>26,0</b>	<b>48,7</b>	<b>28,5</b>	<b>28,6</b>	<b>27,1</b>	<b>23,6</b>	<b>31,4</b>	<b>23,8</b>	<b>93,8</b>	<b>55,8</b>

**Учебныхъ заведеній** числилось 1,123 (б. на 483) съ 72,018 учащ. (въ т. ч. 53,577 м. и 18,441 ж.), б. на 3,559 уч.; окончившихъ 3,827 ч. (б. на 129 уч.). Ремесла преподавались при 18 училищахъ. Одинъ учащійся приходится на 27 душъ войскаго сословія и на 31 душу всего насел. области. Въ церковно-приходскихъ школахъ и школ. грамот. обучалось 19,516 ч. (въ т. ч. 15,750 м. и 3,766 ж.). На содержаніе учеб. завед. израсход. 530,696 р. (б. на 48,379 р.), въ т. ч. изъ войсковыхъ суммъ 179,136 р., изъ земскихъ 112,959 р., городскихъ 88,193 р., станичныхъ 39,368 р., сельскихъ об-

ществъ 25,862 р., государственнаго казначейства 16,595 р.; содержаніе одного учащагося въ среднемъ обходится за годъ въ 11 р. 87 к. Кроме того въ области обучаются 37 стипендіатовъ и 2 стипендіатки. Въ военно-учебн. заведеніяхъ обучалось 1,843 уроженцевъ области. Вообще на народ. образованіе израсходов. 1,479,248 р. (б. на 99,069 р.).

**Винограда** собрано 191,864 пуда (б. на 10,388 п.), въ т. ч. въ 1-мъ Донскомъ округѣ 181,418 пудовъ; приготовлено вина 32,989 вед. (м. на 8,557 вед.) и продано виногр. и вина на 143,595 р. (б. на 118,086 р.).

Подъ огородами было 85,588 дес., табаку собрано 3,554 п., продано на сумму 5,228 руб.

**Рыболовство.** Рыболовныхъ и рыбосиѣтныхъ заводовъ 113 (б. на 6), въ т. ч. въ Черкасскомъ окр. 8, въ Ростовскомъ 85 и въ Таганрогскомъ 20. Поймано красной рыбы 13,116 п. (б. на 1,394 п.), бѣлой 1,006,014 пуд. (б. на 515,927 пуд.), сельдей 4,970,425 шт. (б. на 394,476 шт.), добыто икры изъ красной рыбы 1,225 п. (б. на 241 п.). Доходъ отъ рыболовства 1,141,109 р. (б. на 364,300 р.).

**Скотоводство.** Въ обл. имѣется 1,940,401 гол. рог. скота (б. на 124,811 шт.), въ т. ч. 762,587 воловъ, 506,917 коровъ, 670,897 мелк. ск.; лошадей 573,001 (б. на 57,820 шт.), въ т. ч. рабочихъ 192,331 шт., строевыхъ 41,362 лоша.; овецъ и козъ 2,383,738 шт. (б. на 259,603 шт.), въ т. ч. топкорун. ов. 455,146, простыхъ овецъ—1,830,752 шт., козъ 107,840 шт.; свиней 541,778 шт., верблюдовъ 2,030 (б. на 150 головы).

**Пчеловодство.** Имѣется 46,962 ульевъ (б. на 4,177), добыто меда и воска на 74,558 р. (м. на 19,483 р.).

**Фабрикъ и заводовъ** считается 9,065 (м. на 71) съ производствомъ на 23,429,210 р. (м. на 5,450,150 р.); по суммѣ фабр. производ. первое мѣсто принад. Ростовскому и-Д. округу, въ которомъ табач. и напирос. фабрики дали издѣлій на сумму болѣе 8 мил. р., затѣмъ однѣ паровыя мельницы дали производство на сумму 4,648,269 р. Въ области заводовъ и фабрикъ: салотопенныхъ 20, мыловар. 19, восков. свѣчей 21, рыбосиѣтныхъ 113, кожев. 46 (м. на 37), овчинныхъ 131 (б. на 75), шерстомойныхъ 6, спирто-очистит. 50 (б. на 14), медо и пивовар. 22, маслобойныхъ 263, табач. фабр. 10, лѣсопильн. 5, мукомол. мельн. 7,775 (м. на 172), чугунно и мѣднолитейн. 14 (б. на 7), кирпичн. и черепичн. 278, гончарн. 60.

Камен. угля добыто: антрацита 43,290,809 п., кам. угля—75,597,380 п., а всего 118,888,189 п., а съ оставшимся отъ прош. года—было 126,632 тыс. пудовъ, вывезено 118,142 т. п., осталось 8,489,654 п. (б. на 745,892 п.); добыто меньше на 11,631,597 п. и вывез. м. на 868,255 п. Кокса оставалось 98 т. п., приготовлено 5,424,199 п., вывез. 4,765, т. п., употреб. на мѣстѣ 99, т. п., осталось 656, т. п. Работало на рудникахъ 158 паров. маш. и рабочихъ 12,843 чел., внутри 10,391 чел. и на поверх. 2,452 чел.

Свинцово-серебр. и цинковой руды оставалось 127,570 п. Работъ по добыванію ея въ 1895 г. не производилось. Золото содержащей породы добыто 40 т. пуд., рабочихъ 440 чел. Желѣзной руды оставалось 61,758 пуд., добыто еще 830,036 пуд., вывезено 831,538 п., осталось 60,256 пуд., рабочихъ было 150 чел.

**Торговцевъ** 15,026 (м. на 893), оборотъ торговли простирался до 17,369,6 т. р. (м. на 1,172,634 руб.); за свидѣтел. и билеты на право торговли и промысл. получено 622,921 руб. (б. на 17,813 р.). Привезено изъ-за границы черезъ Таганрогскій портъ на сумму 1,579,458 руб., черезъ Ростовскій на сумму 1,596,097 р., а всего на 3,175,555 руб. Вывезено товаровъ черезъ Таганрогскій портъ на 15,181,739 р., черезъ Ростовскій на 36,739,019 р., а всего на 51,920,758 руб. (б. на 4,240,926 руб.).

По р. Дону плавало: пароходовъ 54, изъ нихъ: товаро-пассажирск. 11, грузовыхъ 2, буксирныхъ 41; барокъ и бѣлилъ 12, парусныхъ судовъ 336, шлюзовъ лѣсныхъ сплавлено 840. Перевезено грузовъ на пароходахъ 1,395,156 пуд., на шхунахъ 31,490 пуд., на баржахъ 29,687,737 пуд., на барк. и бѣлильн. 597,398 пуд., парусныхъ судахъ 5,029,248 пуд., цѣнность всего—25,621,968 руб. (б. на 2,935,812 руб.).

**Доходы и расходы** войскаго управленія. Общая цифра доходовъ 3,646,550 руб. (б. на 253,097 руб.). Доходы распредѣл.: вознагражд. за пит. доходы 1,239 т. р., вознагражд. отъ казн. и городск. суммъ на содерж. управл. Ростовскаго на Д. и Таганрогскаго округовъ 155 т. руб., аренда земель 1,245 т. руб., доходъ отъ лѣсовъ 172 т. руб., процент. на капиталъ 2,835 т. руб., каменный уголь, нефть, соль 76 т. р., плата за освобод. отъ служ. 35, т. руб., пособ. изъ экономич. суммъ войскаго коннаго завода 3 т. руб., прочихъ доходовъ 437, т. руб.; приходится на 1. душу м.

п. войсков. сословіи 7 руб. Расхода всего 3.019 т. руб.: пособие государственному казначейству 341,3 т. руб., содержаніе главныхъ начальниковъ и ихъ канцелар. 64 т. руб., содерж. воен. управл., учрежд. штабовъ и т. п. 690,4 т. руб., на учебн. и зап. сборы 144,3 т. руб., содерж. областн. и войск. управленій 444,2 т. р., по медіц. части 36,4 т. руб., по учебной части 248,6 т. руб., на содержан. другихъ учреждений 140,7 т. р., на наемъ и ремонтъ зданій 76,7 т. руб., другіе сверхсметн. расходы 831,5 т. р.; приходится на душу м. п. войсков. сослов. всего 5,8 руб. Кроме того, въ счетъ смѣтъ прежи. лѣтъ издержк. 310,4 т. руб. Доходы больше расходовъ на 317,4 т. руб., да еще вспомогательн. капит. осталось 226,6 т. руб. Окладныхъ платежей поступило 1.025 т. руб. и осталось еще въ недоимкѣ 141,3 т. руб., изъ которыхъ платежи 83 т. руб. отсрочены. Земскихъ сборовъ слѣдовало: оклада 947,3 т. руб., а всего 2.333,1 т. руб., осталось въ недоимкѣ 1.262,2 т. руб. (б. на 175 т. р.).

**Капиталы.** Имѣлось въ 1 Января 1896 г. всего 15.489,652 руб. (б. на 1,957,295 руб.), въ т. чис. общаго войскового капитала 8.488,6 т. руб., войскового вспомогат. 6.008,2 т. руб., специальн. средствъ войск. капит. 20,4 т. руб., городского капитала г. Новочеркасска 323,3 тыс. руб., областного Донецк. приказа обществ. призрѣнія 648,4 т. руб.

**Народное здравіе.** Врачей 271 (въ т. ч. 13 жен.), фельдшеровъ 514 (въ т. ч. 9 жен.), повив. бабокъ 106, ветерина. 67, фельдшер. 49; 1 врачъ на 2,889 душ. Больницъ и приѣмн. покоевъ 72 съ 1,801 кроват. Больныхъ пользовалось 556,256 д., изъ котор. умерло 8,976 чел., т. е. 1,6%. Предохранит. осн. привита 86,901 чел. (б. на 27,691 чел.), натуральн. осной забол. 1,837, умерло 405 чел. Аптекъ 67 (б. на 5), изъ которыхъ 33 норм., 31 сельск. и 3 филиальн.

**Продовольствіе.** Хлѣбныхъ магазиновъ 1,240 (б. на 81), въ нихъ къ 1 Января 1896 г. наход. на лицо 389,139 четв. хл. (б. на 57,475 четв.), въ ссудѣ и недоимкахъ 264,907 чет., всего 654,046 (б. на 6,684 четв.). Имѣется продовольственныхъ капит. на лицо и въ кредит. учрежд. 532,173 р., въ долгахъ 135,329 р., всего 667,502 руб. (б. на 17,877 руб.).

## Кіевская губернія.

**Населеніе** въ 1895 г.—3 м. 283 т. д. об. п., увеличилось на 46,783 д. об. п.; родилось 166,115 ч. (б. за 3,095 ч.), изъ нихъ 85,705 м. и 80,410 ж., умерло 119,332 (б. на 10,549 ч.), изъ нихъ 62,519 м. и 56,813 ж.; заключено браковъ 31,982 (м. на 112). Выселилось главн. образомъ въ Пріамурск. обл. 39 сем. (м. на 106) въ 238 душъ.

**Учебныхъ заведеній** 1,976 (б. на 58) съ 117,727 уч. об. п. (б. на 2,814)—98,973 м. и 18,754 ж. Въ числѣ учеб. заведеній: Университ. Св. Владимира 2,503 чел., коллегіи П. Галагана 66 уч., мужскихъ гимназій 7 (3,326 уч.), женскихъ гимназій 4 (1,223 уч.), мужск. прогим. 2 (317 уч.), женск. прогим. 1 (112 уч.), реальныхъ училищ. 2 (819 уч.), учит. семинар. 1 (109 уч.), институтъ благородныхъ дѣвицъ и жен. гим. Имп. Маріи 3 (1,607 уч.), кадетскій корп. (553 уч.), пѣхотн. вѣнкерск. учил. 1 (264 уч.), духовн. академ. (195 уч.), духовн. семин. (543 уч.), училище для слѣпыхъ (57 уч.: 36 м. и 21 ж.), фельдшерская школа (86 уч.), училище земледѣлія и садоводства (148 уч.), женская практич. школа сельск.-хозяйст. и домоводства (53 уч.), ремесленное училище (122 уч.), музык. учил. Рус. Музык. Общ. (292 уч.: 110 м., 182 ж.), школы грамоты 725 съ 25,467 уч. (22,586 м., 2,881 ж.), приходск. училищъ 47 (3,325 уч.: 2,076 м. 1,249 ж.), сельскихъ одноклас. учил. 119 (9,296 уч.: 8,211 м. и 1,085 ж.), церковно-приход. школы 915 (55,142 уч.: 48,716 м. и 6,426 ж.), еврейск. училищъ 27 (1,338 уч.: 970 м. и 338 ж.).

**Фабрикъ и заводовъ** 689 съ 31,076 рабочими и производительностью въ 89,782,992 руб. Увеличеніе дали слѣд. производства: свекло-сахарное—49,355,152 р. (б. на 8,893,542 р.), рафинадное—20,707,147 р. (б. на 1,543,437 р.), спичечное—75,888 (б. на 24,828 р.). Уменьшилось производ. винокуренное—15,755,168 р. (м. на 993,722 р.), табачное—2,850,864 р. (м. на 130,716 р.), пиво-медо-вар. 1,038,773 р. (м. на 10,717 р.).

**Земледѣліе.** Посѣвная площадь губерніи равнялась 1,409,949 дес., собрано всѣхъ хлѣбовъ (безъ картоф.) 100,456,1 т. пудовъ, въ т. ч. озимыхъ 55 м. 216 т. пуд. и яров. 45 м. 239,7 т. пуд.



На десятину становилось пудовъ:

У ъ з д ы.	Оз. рожь	Яр. рожь	Озимая пшеница	Яровая пшеница	Овесъ	Ячмень	Гречиха	Просо.	Кукуруза	Картоф.
	Оз. рожь	Яр. рожь	Озимая пшеница	Яровая пшеница	Овесъ	Ячмень	Гречиха	Просо.	Кукуруза	Картоф.
Уманскій . . . . .	70,9	45,7	82,6	66,1	77,3	61,6	31,7	46,6	76,2	516,4
Звенигородскій . . . . .	95,4	44,1	109,0	66,0	77,8	73,7	33,9	68,0	109,4	621,1
Чигиринскій . . . . .	93,6	64,3	109,8	58,1	50,5	49,2	22,8	44,6	100,4	454,6
Черкасскій . . . . .	90,6	46,5	111,8	96,2	61,4	61,8	31,7	52,5	122,4	447,3
Каневскій . . . . .	89,4	89,5	102,4	90,0	72,0	50,6	36,8	61,3	111,9	499,4
Таращанскій . . . . .	77,5	67,0	97,4	74,5	78,7	73,6	40,6	61,4	90,4	489,4
Липовецкій . . . . .	81,4	87,6	92,5	82,9	91,9	62,6	40,1	49,7	78,9	588,3
Бердичевскій . . . . .	64,8	56,0	79,2	70,7	64,0	59,2	36,6	50,6	94,4	476,9
Сквирскій . . . . .	75,9	53,2	82,6	63,0	65,8	64,3	38,7	49,6	86,6	539,1
Васильковскій . . . . .	73,7	23,8	89,2	55,3	70,4	64,1	35,9	52,6	99,7	492,8
Кіевскій . . . . .	52,8	28,8	75,0	71,5	51,1	65,6	30,3	39,4	64,7	483,8
Радомысльскій . . . . .	26,8	27,5	44,7	35,5	37,2	44,9	13,8	24,7	43,3	442,0
<b>Итого . . . . .</b>	<b>67,9</b>	<b>30,8</b>	<b>93,4</b>	<b>69,0</b>	<b>66,1</b>	<b>62,3</b>	<b>29,7</b>	<b>52,5</b>	<b>89,4</b>	<b>502,3</b>

У ъ з д ы.	Ро-рожа	Пол-ба.	Чече-шца	Бобы	Л Е Н Ъ.		КОНОПЛЯ.		С Ъ Н О.	
					Сѣм.	Волок	Сѣм.	Волок	На зал. дугахъ.	На не зал. дуг.
Уманскій . . . . .	59,6	48,1	59,6	71,9	53,3	32,6	24,0	44,5	162,0	112,5
Звенигородскій . . . . .	62,5	38,3	64,1	88,1	50,5	48,9	28,7	15,8	139,2	135,5
Чигиринскій . . . . .	71,4	48,1	46,3	50,0	60,4	45,4	55,1	34,1	135,4	120,1
Черкасскій . . . . .	78,4	36,8	42,8	39,9	66,8	38,5	20,6	22,8	136,9	103,2
Каневскій . . . . .	79,6	48,1	51,9	74,1	36,5	14,5	18,4	12,8	131,0	146,8
Таращанскій . . . . .	67,4	47,2	44,4	66,1	48,5	38,0	28,5	41,0	104,7	97,5
Липовецкій . . . . .	62,2	54,4	73,7	80,8	39,3	26,4	37,5	28,5	149,7	135,2
Бердичевскій . . . . .	57,6	53,2	57,3	77,2	45,9	20,3	37,7	28,9	127,8	110,2
Сквирскій . . . . .	55,4	43,3	43,2	70,5	48,5	33,7	63,4	43,6	94,4	91,3
Васильковскій . . . . .	61,8	44,6	64,1	68,5	41,6	30,1	18,8	43,6	135,5	106,7
Кіевскій . . . . .	55,2	48,1	49,7	78,9	42,4	19,4	53,5	32,0	89,8	110,4
Радомысльскій . . . . .	41,6	48,0	34,3	35,2	18,2	32,1	29,1	42,3	100,8	77,1
<b>Итого . . . . .</b>	<b>60,3</b>	<b>46,9</b>	<b>53,2</b>	<b>72,8</b>	<b>46,6</b>	<b>33,4</b>	<b>30,5</b>	<b>35,0</b>	<b>111,8</b>	<b>102,8</b>

**Пожаровъ** въ губерніи было 1,574 (б. на 81), сгорѣло 1,779 дворовъ (м. на 323) на сумму 2.229,895 руб. (б. 209,770 руб.). Въ городахъ отъ 65 пожаровъ сгорѣло 109 дворовъ на сумму 597,254 руб.; въ уѣздахъ отъ 1,509 пожаровъ сгорѣло 1,670 дворовъ на сумму 1.632,641 руб.

**Торговля.** Документовъ на право торговли и промысловъ выдано 44,938 (б. на 1,539) на сумму 1.088,381 руб. (б. на 27,647 р.). На самую значительную изъ ярмарокъ—Срътенскую въ Кіевѣ привезено разныхъ товаровъ на 1.050,655 руб. (б. на 403,956 руб.) и продано на 316,397 руб. (б. на 156,861 р.); русскихъ товаровъ привезено на 828,580 руб. и продано на 257,307 руб., иностран. привезено на 222,075 руб., продано на 59,090 руб. На рѣчныхъ пристаняхъ Кіевской губ. нагружено и отправлено судовъ 2,256 (б. на 31) и плотовъ 332 (б. на 133) съ кладью до 4.962,130 пуд. (м. на 74,651 п.) и цѣнностью въ 6.160,220 руб. (м. на 789,713 руб.). Прибыло и разгрузилось 4,039 судовъ (б. на 474) и 590 плотовъ (м. на 34) съ кладью въ 10.930,588 пуд. (м. на 956,230 п.) цѣнностью въ 5.601,266 руб. (м. на 541,987 руб.).

Мимо прошло противъ течения судовъ 349 (б. на 9) съ грузомъ 4.200,268 пуд. (м. на 21,719 п.) на сумму 2.491,846 руб. (б. на 101,700 р.); по теченію прошло судовъ 412 (м. на 96), плотовъ—2,673 (м. на 336) съ грузомъ 63.322,166 пуд. и цѣнностью въ 5.414,225 руб.

Платежи и сборы. Поступило и следовало поступить (руб.).

НАИМЕНОВАНИЕ.	СЛЕДОВАЛО.		Поступило и исключено.	Осталось въ недоимкѣ.
	Оклада	Всего.		
Окладныхъ сборовъ . . . . .	1.962.274	2.645.234	2.280.889	364.344
Выкупныхъ платежей . . . . .	2.758.132	2.967.588	2.836.658	130.929
Другихъ взысканій . . . . .	2.056.431	2.428.902	1.167.813	1.261.089

Городскихъ доходовъ поступило 1.873,337 руб. (б. на 128,716 р.), расходовъ произведено на 1.744,159 руб. (б. на 38,069 р.); акцизныхъ сборовъ поступило 28.215,762 руб. (б. на 3,064,871 р.), въ т. числѣ съ вина и спирта 9,230,242 руб. (м. на 108,031 руб.), съ сахара 15,610,144 руб. (б. на 3,058,275 руб.) и съ табака 2,006,362 руб. (б. на 22,812 руб.).

**Народное здравіе.** Всѣхъ врачей въ губерніи 599, въ т. ч. 86 военныхъ; аптекъ 140 (б. на 2). Предохранит. оспа привита 130,525 ч.

Больницъ гражданскаго вѣдомства 221 съ 3,616 кроватями, пользовалось больнымихъ 701,304 чел., въ т. числѣ и стационарные; умерло 23,044 чел. Изъ заразныхъ болезней имѣли довольно значительное развитіе: скарлатина: заб. 12,466, умер. 2,983 чел., брюшной тифъ: забол. 10,815, умер. 1,245 чел., дифтеритъ: заб. 8,580 чел., умер. 2,572 чел., корь: заб. 7,185 чел., умер. 897 чел., оспа: заб. 3,719 чел., умер. 1,099 чел., азиатск. холера: забол. 658 чел., умер. 273 чел. (41,3%); на борьбу съ ней парасходовано 7,725 руб.

**Народное продовольствіе.** Подъ посѣвомъ всѣхъ вообще хлѣбовъ была площадь въ 1.567,852 десят., на посѣвъ пошло 18,322,277 пудовъ, собрано же 126,482,483 пуда; за исключеніемъ посѣва, остается 108,160,206 пудовъ; хлѣбовъ за исключеніемъ картоф. остается 87,710,792 пуд., въ т. ч. озим. 48,437,306 пуд. и яров. 39,273,486 пуд.

Принимая средний размѣръ потребления на чел. — 20 пудовъ, получится (при 3½ милл. нас.) излишекъ въ 35 милл. пудовъ разнаго рода хлѣбовъ.

## Херсонская губернія.

**Населеніе** губ., кромѣ Одесск. градоначальства и Николаев. воен. губернаторства, состоитъ изъ 2,127,566 ч. об. п.; родилось 109,047 ч., умерло 61,309 ч., браковъ заключено 19,161, приростъ насел. 47,738 д.

**Учебныхъ заведеній** въ губ. (безъ г.г. Одессы и Николаева) имѣется 1,181: 16 среди, уч. зав., 10 спеціальн. и 1,155 разн. наименов. начальн. школы; всѣхъ учад. 77,352 д. об. п., — 57,186 м. и 20,166 жен.; мужскихъ гимназій и прогимназій 6 (1,055 уч.), женскихъ гимназ. и прогимм. 8 (1,748 уч.), реальн. учил. 2 (395 уч.), юнкерск. кавал. уч. (235 уч.), учит. семм. 2 (263 уч.), фельдш. шк. (89 уч.), духов. уч. 2 (279 уч.), мореход. кл. 2 (110 уч.), уѣздн. учил. 2 (156 уч.), сельско-хозяйст. учил. 2 (216 уч.), город. учил. по пол. 1872 г. 6 (738 уч.), двухклас. и однокл. сельск. учил. 59 (5,389 уч.), город. и сел. школы, подзѣд. учил. сов. 363 (32,556 уч.), нѣмец. церк. пр. школы 145 (6,187 уч.), церков. прих. школы и школы грам. 516 (16,890 уч. об. п.; 12,694 м. и 4,186 ж.), частн. учил. (безъ хедеровъ) 62 (3,006 уч.). На содерж. учебн. зав. пост. 1,296,772 р. (б. на 91,659 р.). На содерж. муж. гимм. и прог.—193,943 р., жен. гим. и прог.—105,593 р., реальн. учил.—58,805 р., учит. сем. 37,009 р., сельско-хоз.—67,691 р., юнкер. учил. 134,545 р., духовн. учил. 60,717 р., морех. кл. 6,431 р., фельдш. шк. 5,675 р., на сод. народ. школъ 561,066 р. Кромѣ школъ для юнош. были для образов. взросл. 3 воскрес. школы, вечера, занят. при 26 учлищахъ (б. на 14), религіоз. нрав. чт. велось при 66 сел. учил., народн. чтеній было 63 и при 6 учлищахъ Одес. уѣзда 3 читальни, 215 сельск. библиотекъ, 273—ремеслен. отдѣленій, 45 библиотекъ при церков. школахъ. Публичныхъ библиотекъ 17.

**Фабрикъ и заводовъ** въ губ. (безъ г.г. Одессы и Николаева)—14,798 (б. на 1,243) съ 26,652 рабоч. и производит. 23,387,088 руб. (б. на 2,206,690 р.), въ т. ч. муком. мельницъ 9,678 (11,407,478 р.), чугу. лит. зав., механ. и земл. оруд. 3 (2,046,625 р.), свеклосах. 1 (1,800 т. р.), кузницъ 2,508 (1,562 т. р.), пар. лѣсопильн. 12 (1,470 т. р.), винокур. зав. 15 (1,444 т. р.), спиртоочист. зав. 4 (895 т. р.), кожев. зав. 38 (304 т. р.), кирпич. и череп. 100 (296½ т. р.), пивовар. зав. 15 (272½ т. р.), табач. фаб. 6 (215 т. р.), мебельн. и столяр. маст. 495 (200 т. р.), маслобоенъ 309 (200 т. р.), салотоп. зав. 21 (167 т. р.), бондар. маст. 428 (151 т. р.), мастер. возовъ и колесъ 560 (149½ т. р.), рыбн. зав. 58 (138 т. р.), экипажн. мастер. 37 (113½ т. р.), гончар. зав. 214 (80 т. р.), типографій 13 (79 т. р.).

Добываніе желѣзн. рудъ производилось „Обществомъ Криворогск. желѣз. рудъ“ и тремя частн. лицами. Всего добыто 11,481,202 пуд. руды (м. на 2,092,600 п.), соли добыто 2,865,862 пуда (б. на 1,100,862 п.), гранита добыто въ Александр. у. на сумму 50½ т. р., въ Елисаветград. — 10 т. р. и въ Ананьевскомъ — 29,700 р., каолина въ Елисаветгр. уѣз. 153,333 п. на сумму 4,256 р., лабродорита на сумму 500 р., изъ огнеупор. глины выдѣл. кирпич. на сумму 25 т. р.

**Земледѣліе.** Посѣвная площадь всѣхъ хлѣбовъ (безъ картоф.) 2,949,828 дес., общій сборъ—143,906 т. п., въ т. ч. 97,807 т. п. яров. и 46,099 т. п. озим. хлѣбовъ.

На десятину становилось пудовъ:

У ъ З Д Ы.	Озим.	Яров.	Озим.	Яров.	Овесь.	Ячм.	Гречи- ха.	Просо.	Куку- руза.	Кар- тофель
	рожь.	рожь.	пшен.	пшен.						
Одесскій . . . . .	63,6	33,6	65,9	41,7	40,2	54,0	19,8	28,3	33,1	158,1
Тираспольскій . . . . .	56,2	50,3	57,1	46,1	43,9	47,3	28,0	7,7	33,4	174,9
Ананьевскій . . . . .	56,0	46,0	57,3	52,2	54,1	61,2	13,9	23,7	36,5	212,0
Елисаветградскій . . . . .	61,1	48,3	75,0	50,6	58,2	62,2	12,4	30,5	53,7	324,8
Херсонскій . . . . .	43,8	36,7	38,8	40,2	41,4	51,7	18,9	18,2	52,6	244,1
Александрійскій . . . . .	49,2	49,2	65,4	41,2	41,8	44,7	11,7	22,7	88,7	353,7
<b>Итого . . . . .</b>	<b>52,4</b>	<b>44,6</b>	<b>58,5</b>	<b>44,7</b>	<b>48,3</b>	<b>54,7</b>	<b>12,5</b>	<b>23,3</b>	<b>37,3</b>	<b>265,9</b>

У ъ З Д Ы.	Полба.	Го- рохъ.	Чече- вица.	Бобы.	Л е н ъ.		Конопля.		С ѣ н о.	
					Сѣ- мянь.	Волок.	Сѣ- мянь.	Волок.	На зал. лу- гахъ.	На не зал. лу- гахъ.
Одесскій . . . . .	60,9	40,2	32,5	45,7	19,4	15,4	24,0	25,0	63,1	59,2
Тираспольскій . . . . .	52,9	42,1	36,3	30,0	3,9	10,4	20,2	24,9	85,9	54,4
Ананьевскій . . . . .	58,6	42,5	37,5	45,0	22,8	21,5	13,4	19,4	97,5	75,9
Елисаветградскій . . . . .	79,2	33,5	41,4	44,9	44,3	22,7	24,3	23,9	128,4	82,4
Херсонскій . . . . .	49,7	32,9	41,6	52,4	39,5	21,7	13,0	27,8	80,1	45,3
Александрійскій . . . . .	54,7	41,1	37,0	43,1	35,0	21,3	39,8	24,9	139,5	68,3
<b>Итого . . . . .</b>	<b>52,9</b>	<b>35,5</b>	<b>40,0</b>	<b>45,5</b>	<b>35,0</b>	<b>20,9</b>	<b>28,1</b>	<b>24,3</b>	<b>90,5</b>	<b>67,0</b>

**Воинской повинности** подлежало 18,635 ч., принято 5,359 чел.

**Пожаровъ** было (безъ г.г. Одессы и Николаева) 1,427, истребл. 3,115 строенъ на сумму 586,058 р. (б. на 224,772), въ т. ч. въ город. 252 пож. истреб. 318 стр. на сумму 224,542 р., въ уѣздахъ 1,175 пож. истр. 2,798 строен. на сумму 361,515 р. За-страховано (добр. и обяз.) 625,398 стр., сгорѣло 2,274 стр., выдано вознаграгр. 113,191 р.

**Скотоводство.** Къ началу 1896 г. было 537,462 шт. рабоч. скота, въ т. ч. 418,736 шт. лошадей (б. на 41,615 шт.) и 138,726 шт. воловъ (м. на 3,900 шт.).

**Торговыхъ документовъ,** включая Одессу и Николаевъ, взято 44,374 (б. на 1,039), въ т. числѣ годовыхъ 38,560 (б. на 802) и полугодов. — 5,814 (б. на 237); казен. пошл. взыскано 1,042,095 р. (б. на 29,885 р.). Ярмарки собирались въ 66 пунктахъ, всѣхъ ярмар. состоялось 192 (б. на 19). Сумма ярмар. оборотовъ сдѣлана въ 9 мил. р. Базары собир. въ 159 пункт.; сумма базар. оборот. — 195 мил. р. (м. на 4,9 мил. руб.).



Платежи и подати въ губ., включая Одессу и Николаевъ, были слѣд.

НАИМЕНОВАНИЕ.	С л ѣ д о в а л о.		Поступило и исключено.	Осталось въ недоплатѣ.
	Оклада.	Всего.		
Окладные сборы . . . . .	2.905.408	3.576.088	2.987.870	588.218
Выкуп. платежи . . . . .	1.792.743	2.246.524	1.867.109	379.415
Разныхъ выемокъ . . . . .	—	9.481.013	3.190.300	6.290.713
Губер. зем. сборъ . . . . .	1.116.104	1.423.239	1.155.090	268.148
Уѣз. зем. сборъ . . . . .	1.625.907	2.390.066	1.660.850	729.262

Авансовыхъ сборовъ по губ. безъ г.г. Одессы и Николаева было 11,076,930 р. (б. на 1,966,100 р.), въ т. ч. штеин. доходъ 4,942,307 (м. на 363,192 р.), табачнаго 237,003 р. (м. на 800,493 р.); продажа спирта, нап. произв. въ 2,907 завед., какъ и въ прош. году. Водки потреблено 2,221,402 ведра (м. на 145,559 вед.). Доходы городовъ (безъ Одес. и Никол.)—1,382,136 (б. на 100,559 р.), расходъ—1,415,195 р. (б. на 187,977 р.).

**Народное здравіе.** Врачей (за исключ. воен. вѣдом., г. Одессы и Никол.)—202 (въ т. ч. 6 жен.), 300 фельдшеровъ (въ т. ч. 22 ж.) и 56 повив. бабокъ; ветеринарныхъ врачей 29 и 30 фельдшеровъ. Въ городахъ врачей 114, фельдшеровъ—73, повив. бабокъ—38, а въ уѣздахъ врачей—88, фельдшер. 227 и повив. бабокъ—18. Аптекъ 100, въ т. ч. нормальныхъ—54, сельскихъ 39 и аптечныхъ отдѣленій 7. Въ больницахъ и приѣмн. покояхъ 1,449 кроват. Пользовалось помощью земскихъ врачей и фельдшеровъ 701,193 больныхъ. Расходъ земства на медицину часть 571,989 р. Больныхъ заразными болѣзнями, обращалось къ врачамъ 75,006 чел.; сифилитиковъ 8,296 ч., оспа привита 80,192 ч.; предохранительныхъ прививокъ антракса произвед. на 2,473 лошадей, 4,278 шт. рогат. скота, 46,730 овецъ и 1,012 свиньихъ.

**Народное продовольствіе.** Состояло на лицо къ 1 Января 1896 г. губери. продов. капитала 197,324 р., общественныхъ—1,795,964 р., сослов. прод. кап. 100,404 р.; хлѣба въ магаз. на лицо 152,051 чет. (въ т. ч. 79,094 ч. озим. и 72,956 ч. яров.). Наличие хлѣбн. зап. въ 1895 г. увеличилась на 4,097 четв.

## Бессарабская губернія.

**Населеніе.** Въ 1895 г. родилось 80,449 д., вступило въ подл. 115 д.; умерло 49,278 д. об. п., выслано по суд. приговор. 118 д. Къ 1 Января 1896 г. состояло 1,823,651 д. об. п. Приняло православіе 133, въ т. ч. католиковъ 35 и евр. 34.

**Учебныхъ заведеній**—1,044 (б. на 146), съ 55,047 учащ. об. п. (42,759 м. и 11,878 ж.). Въ т. ч. гимназій, прогим. и реальн. учил. 9 съ 1,781 уч. (1,070 м. и 711 ж.), духовн. сем. и епархіальн. учил. 5 съ 1,503 уч. (596 м., 507 ж.), городскихъ учил. 8 съ 1,128 уч., уѣздн. учил. 6 съ 773 уч., двукл. гор. жен. учил. 6 съ 810 уч., однокл. гор. прих. 44 съ 2,113 уч., двухкл. сельскихъ М. Н. П. 27 съ 3,019 уч., однокл. сел. М. Н. П. 235 съ 14,028 уч., однокл. обществ. 136 съ 8,426 уч., церк.-прих. въ бывш. нѣм. колон. 55 съ 8,531 уч., Талмудъ—Торы 5 съ 636 уч., меламды 484 (8,053 уч.). Въ 155 церков.-прих. школахъ обучалось 5,816 м. и 1,251 ж., а въ 239 шк. грам. обуч. 7,050 м. и 748 ж. На церк.-прих. шк. израсходов. 52,595 р., а на сод. школ. грам. учотр. 18,884 р.

**Скотоводство.** Рогатаго скота имѣется 513,647 шт. (б. 6,931 шт.). Страховаго противъ зарази. болѣзней сбора поступило 45,428 (б. на 8,081 р.).

**Виноградарство и винодѣліе.** Площадь виноградниковъ (свыше 54 т. д.), хотя и расширилась, но состоитъ на половину изъ старыхъ, пострадавшихъ и поправляемыхъ виноградниковъ, или изъ только-что заложенныхъ и еще не плодоносящихъ. Филлоксерная коммисія изслѣдовала 35,000 десятинъ (б. на 17,000 дес.), но нашла зараженныхъ виноградниковъ лишь 50 дес. (м. на 120 дес.), т. е. 0,17% осматрѣннаго пространства. Винодѣльныхъ заведеній 249, выд. вина 5,984,201 вед. Площадь плодов. и фрукт. садовъ 86,566 дес. (б. на 1,757 д.). Къ 1 Января 1896 г. страховаго кап. за виноград. 50,504 р., въ т. ч. въ недоимкѣ 37,187 р.

**Табаководство.** Площадь подъ плантаціями табака равна 2,174 д. (б. на 15 десятинъ), всѣхъ плантацій 5,535 (м. на 384), собрано 67,077 пуд. (м. на 8,419 п.), высшая цѣна за пудъ 14<sup>1</sup>/<sub>2</sub> р.

**Пчеловодство.** Имѣется 4,030 пасѣкъ (м. на 357), въ нихъ 75,669 ульевъ (м. на 28,601), собрано 8,882 п. меду (м. на 1,707) и 2,850 п. воску (б. на 215 п.); пудъ меду стоитъ 2—18 р. (прош. годъ 3—10), воску 12—29 (пр. г. 14—29).

**Шелководствомъ** занималось 498 лицъ (м. на 138), съ 27,018 туговыхъ деревьевъ снято 66 п. 34 ф. коконовъ (м. на 83 п.), размотано 21,002 зол., цѣна зол. шелка 4—10 к.

**Земледѣліе.** Посѣвная площадь въ 1895 г. равнялась 1,472,430 десят., т. е. 50% всей земельн. площ. губер., облагаемой земск. сборомъ; всѣхъ хлѣбовъ (безъ карт.) собрано 83,731 т. пудовъ, въ т. ч. озимыхъ—25,158,6 т. пуд., яровыхъ—58,572,4 т. пуд.

На десятину становилось пудовъ:

У ъ з д ы.	Озим.	Яров.	Озим.	Яров.	Овесь.	Яч-мень.	Гре-чиха.	Просо.	Куку-руза.	Карто-фель.
	рожь.	рожь.	пшен.	пшен.						
Хотинскій . . . . .	37,1	31,1	56,6	51,8	58,4	66,6	26,1	39,6	89,4	129,6
Сорокскій . . . . .	65,5	71,5	74,2	63,4	54,3	70,8	38,1	57,2	63,1	263,1
Бѣлецкій . . . . .	85,7	84,7	80,3	79,4	61,0	62,5	35,3	49,1	87,6	518,3
Оргѣвскій . . . . .	72,9	65,7	76,9	57,9	60,9	60,7	20,0	47,1	57,9	208,3
Кишиневскій . . . . .	67,7	71,2	70,5	66,9	65,3	61,7	—	53,6	43,4	288,4
Бендерскій . . . . .	49,1	27,3	50,1	36,7	36,6	32,3	—	47,9	60,4	474,7
Измаильскій . . . . .	79,4	51,7	58,5	46,4	48,0	53,1	24,5	12,2	59,5	223,5
Аккерманскій . . . . .	54,5	45,1	60,8	45,5	43,9	51,1	—	26,9	32,2	207,2
<b>Итого . . . . .</b>	<b>61,5</b>	<b>54,1</b>	<b>67,8</b>	<b>45,0</b>	<b>54,9</b>	<b>55,2</b>	<b>33,3</b>	<b>28,1</b>	<b>58,3</b>	<b>240,9</b>

У ъ з д ы.	Го-рохъ.	Чечев.	Боби.	Л е н ь .		Конопля.		С ѣ н о .	
				Сѣ-мянъ.	Волок.	Сѣ-мянъ.	Волок.	На залу-гахъ.	На не залу-гахъ.
Хотинскій . . . . .	43,2	75,2	45,1	23,5	15,0	32,8	27,6	143,5	134,0
Сорокскій . . . . .	35,3	31,1	48,4	22,6	20,8	24,1	29,4	103,2	83,7
Бѣлецкій . . . . .	41,2	51,2	48,8	38,5	20,2	85,1	29,4	925,0	127,4
Оргѣвскій . . . . .	45,0	33,6	29,6	26,3	22,3	35,7	42,7	155,5	85,8
Кишиневскій . . . . .	40,0	45,2	49,1	25,9	20,9	28,7	28,1	108,5	98,6
Бендерскій . . . . .	51,5	34,0	—	25,8	23,7	10,7	29,4	109,6	53,9
Измаильскій . . . . .	13,2	68,6	49,1	33,2	21,3	38,5	29,4	150,0	75,0
Аккерманскій . . . . .	45,0	38,4	29,2	11,2	13,5	31,5	29,4	102,8	69,8
<b>Итого . . . . .</b>	<b>37,6</b>	<b>61,5</b>	<b>44,6</b>	<b>16,8</b>	<b>16,4</b>	<b>36,6</b>	<b>29,8</b>	<b>119,6</b>	<b>85,6</b>

**Фабрикъ и заводовъ**—858 (б. на 49) съ 2,926 рабочими и производит. 1,320,411 руб. (б. на 30,847 р.), въ т. числѣ кирпичныхъ—87 (114,124 р.), кожевенныхъ—16 (23,750 р.), мыловарен.—18 (77,295 р.), маслосбойныхъ—269 (66,399 р.), свѣчныхъ—36 (165,897 р.), табачныхъ—4 (54,458 р.), чугуно-лит.—2 (40,080 р.), конфект.—3 (42,000 р.); на 21 винокур. зав. выкурено 35,095,673<sup>9</sup> вина, на 6 фруктово-виноградодочныхъ зав. выкур. 1,413,853<sup>9</sup> вина.

**Торговыхъ** свидѣтельствъ выдано 21,689 (м. на 663); лавокъ и торговыхъ завед. 5,051 (б. на 152) съ оборотомъ 21,101 т. р. (б. на 6,390 т. р.), въ т. числѣ: гостинницъ, трактировъ и проч.—834 (1,758 тыс. руб.), хлѣбныхъ и булоч.—826 (1 м. 039 т. р.), бакалейныхъ и кондит.—723 (2 м. 238 т. р.), краснаго товара—352 (6 м. 492 т. р.), галантерейн.—171 (1 м. 766 т. р.), посудныхъ и стекл.—99 (1 м. 001 т. р.), мелочныхъ—501 (1 м. 223 т. руб.). Черезъ границу привезено товаровъ на 2,725,759 руб. (б. на 604,170 р.), вывезено на 13,049,631 р. (б. на 3,700,805 р.), поступило тамож. сборовъ 129,860 р. (м. на 71,330 р.).

**Платежи.** Движеніе платежей въ 1895 г. было слѣдующее:

НАИМЕНОВАНИЕ.	СЛѢДОВАЛО.		Поступило и исключено	Осталось въ недоимкѣ.
	Оклада.	Всего.		
Окладные сборы . . . . .	2 338,953	12,837,716	11,521,146	1,316,570
Выкупные платежи . . . . .	579,192	—	—	630,252
Акцизные сборы . . . . .	—	6 478,262	6,478,262	—

Недоимокъ губернскихъ и земскихъ сборовъ состояло къ 1 Ян. 1896 г. 927,278 р. (б. на 65,091 руб.), акцизныхъ сборовъ поступило: штейнаго 6,215,770 руб. (м. на 421,648 р.), табачнаго 150,602 р. (м. на 39,740 р.), съ сахара 111,899 р. (м. на 10,878 р.). Городскихъ доходовъ поступило 1,141,329 р. (б. на 194,819 р.), расходовъ было 1,821,552 р. (б. на 715,204 р.), въ недоимкѣ числится 565,258 р. (б. на 72,869 р.).

**Пожаровъ** было 769 (б. на 178), сгорѣло 977 дворовъ, сумма убытковъ 471,789 (б. на 260,907 р.), въ т. ч. въ городахъ 128 пожаровъ истребили 173 двора на сумму 169,837 р., въ уѣздахъ 769 пож. истребили 977 дворовъ на сумму 471,789 р. Застраховано было 428,816 строен. (б. на 22,969), стоимость которыхъ исчисляется въ 35,154,309 р. (б. на 2,367 р.); страховыхъ платежей поступило 51,844 р. (б. на 6,551 р.)

**Народное здравіе.** Врачей было 224 м. и 10 ж., фельдшеровъ 282 м. и 51 ж. повив. баб. 58, сестеръ милосер. 39, dentistовъ 14 м. и 4 ж., массажистовъ 2. Лѣчебныхъ заведеній 85 съ 1,832 кров. (въ т. ч. постоянн. 81 съ 1,801 кров. и на случай ходеры 4 съ 31 кров.). Къ врачебной помощи обращался 560,276 бол., изъ нихъ лечились въ больницахъ 23,507 д. Расходовъ на медиц. часть 611,829 р. Заразными болѣз. забол. 56,905, умерло 3,167 д. (смертность въ город. 3,4<sup>0</sup>/<sub>0</sub>, а въ уѣзд. 6,5<sup>0</sup>/<sub>0</sub>).

**Народное продовольствіе.** Губернскаго продовольственнаго капитала 718,511 р.; общественнаго на лицо 1,167,736. въ ссуд. 654,950 р.; сословн. на лицо 39,109 р., въ ссуд. 15,568 р.; хлѣбныхъ запасовъ на лицо 83,558 четв., въ ссудахъ 86,680 ч. Долга имперскому капиталу 277,050 р.

## Таврическая губернія.

**Населеніе.** Жителей—1,276,752 души об. пола; родилось 63,830, умерло 34,237, браковъ заключено 11,943 (б. на 1,081). Приростъ 29,593 челов. По вѣроисповѣданіямъ: православныхъ—479,315 м. и 443,222 ж., раскольничковъ—16,608 м. и 16,374 ж., римско и армяно-католиковъ—12,320 м. и 10,981 ж., армяно-григоріанъ—4,571 м. и 3,743 ж., протестантовъ 31,226 м. и 29,664 ж., евреевъ—21,441 м. и 20,134 ж., магометанъ—94,711 м. и 82,231 ж., караимовъ—3,881 м. и 3,394 ж.

Зданій разнаго рода въ губ.—331,232 (б. на 24,479), (107,813—каменныхъ, 74,137 дерев. и 149,282 сырцовыхъ), въ т. числѣ нежилыхъ—151,535.

**Учебныхъ заведеній**—1,028 (б. на 62) съ 57,472 учащимися об. п. (б. на 4,414), въ т. ч. 41,407 м. и 16,071 ж. Въ вѣдѣніи Таврической дирекціи народныхъ учил. собственно въ Тавр. губ. состояло 818 учеб. зав. (б. на 56) съ 45,839 учащ. (б. на 4,486 уч.). На содерж. училищъ, постройку и ремонтъ учил. зданій израсходовано 758,610 р. (м. на 3,789 р.), въ т. ч. на учеб. пособія—31,583 р. (б. на 4,046 р.). Источники: изъ суммъ назнач.—55,802 р., отъ земства 241,949 р., отъ город. обществъ 84,520 р., отъ сельск. обществъ 299,197 р., пожерта. част. лиц. и обществъ 46,329 р. и плата за учење 30,813 р.

**Земледѣліе.** Посѣвная площадь въ 1895 г. равна 2,113,720 дес.; всѣхъ хлѣбовъ (безъ картоф.) собрано 76,761 т. пудовъ, въ т. ч. посѣвн. площ. озимыхъ 828,185 дес. и сборъ 30,419,0 т. р., а площадь яровыхъ 1,285,535 дес. и сборъ—46,342,1 т. пуд.



На десятину становилось пудовъ:

У ъ з д ы.	Озим.	Яров.	Озим.	Яров.	Овесь.	Яч-мень.	Просо.	Куку-руза.	Карто-фель.
	рожь.	рожь.	пшен.	пшен.					
Бердянский . . . . .	28,3	—	29,4	25,0	41,6	39,8	10,5	40,1	260,9
Мелитопольскій . . . . .	33,2	—	30,7	35,2	41,1	48,9	28,2	53,0	230,9
Днѣпровскій . . . . .	29,6	—	30,4	28,8	33,7	40,4	31,3	51,5	601,0
Перекопскій . . . . .	29,8	—	57,8	—	37,4	59,1	20,0	44,3	193,2
Евпаторійскій . . . . .	25,7	—	59,5	31,5	33,2	39,8	12,3	41,9	129,6
Симферопольскій . . . . .	34,4	—	37,3	34,9	22,6	39,7	32,1	42,4	289,6
Θеодосійскій . . . . .	55,9	—	47,7	28,6	26,3	38,2	5,0	—	254,9
Ялтинскій . . . . .	39,6	—	39,8	24,5	20,7	24,1	—	—	130,9
<b>Итого . . . . .</b>	<b>31,5</b>	<b>—</b>	<b>40,4</b>	<b>30,0</b>	<b>30,9</b>	<b>44,1</b>	<b>25,3</b>	<b>45,3</b>	<b>328,8</b>

У ъ з д ы.	Го-рохъ.	Чече-вица.	Полба.	Л е н ь.		К о п о л я.		С ъ н о.	
				Сѣм.	Волок	Сѣм.	Волок.	На зал. дуг.	На не зал. дуг.
Бердянский . . . . .	25,0	—	—	28,8	9,7	15,8	33,7	148,7	76,9
Мелитопольскій . . . . .	32,6	37,1	—	30,7	7,8	17,3	21,5	81,9	30,8
Днѣпровскій . . . . .	48,4	34,1	—	21,2	9,0	—	—	59,4	49,3
Перекопскій . . . . .	—	—	—	32,4	27,7	—	—	—	30,4
Евпаторійскій . . . . .	—	—	—	20,6	16,4	—	—	—	38,9
Симферопольскій . . . . .	—	—	—	—	—	—	—	114,3	68,1
Θеодосійскій . . . . .	60,0	—	—	19,8	19,1	—	—	76,2	57,1
Ялтинскій . . . . .	—	—	—	—	—	—	—	—	67,0
<b>Итого . . . . .</b>	<b>37,3</b>	<b>35,2</b>	<b>—</b>	<b>21,7</b>	<b>17,4</b>	<b>16,9</b>	<b>30,2</b>	<b>71,4</b>	<b>50,1</b>

**Скотоводство.** Въ губерніи 3,636,170 шт. скота, въ т. ч. лошадей 377,802, рогатаго скота 412,800, овецъ простыхъ 889,434, тонкорунныхъ—1,725,549, свиней 207,192, ковъ—20,723, верблюдовъ 2,070, буйволовъ—173, ословъ и муловъ—427 шт.

**Фабрикъ и заводовъ** 477 съ 6,071 рабочими и производительностью въ 6,399,293 руб. (б. на 1,323,614 руб.), въ т. ч. мукомольно-паровыхъ—66 (1,788,922 р.), чугунно-литейн.—18 (1,189,766 р.), кузнечныхъ 7 (629,250 р.), табачныхъ 4 (550,000 р.), укусныхъ 10 (497,607), мыловаренныхъ, свѣчно-сальныхъ, свѣчно-восковыхъ 21 (376,907 р.), рыбныхъ 54 (139,110 р.), пивоваренныхъ 9 (155,260 р.), крахмальныхъ 1 (369,562 р.), кирпичн., черепичн. и гончар. 210 (397,411 р.) и проч.

**Торговыхъ** документовъ выдано 21,687 (б. на 1,118) на сумму 394,344 р. (б. на 23,689 р.), въ т. ч. дополнит. сборовъ 5,757 р.

Платежи и подати представляются въ слѣдующемъ видѣ.

НАИМЕНОВАНИЕ.	С Л Ъ Д О В А Л О.		Поступило и исключено.	Осталось въ недоимкѣ.
	Оклада.	Всего.		
Окладные сборы . . . . .	1,389,144	1,443,719	1,382,550	61,169
Выкупные плат. (въ т. ч.) . . . . .	1,091,483	1,097,931	1,092,749	5,182
Необладные сборы . . . . .	856,595	1,767,957	1,105,498	662,459

Частныхъ повин. съ дворянскихъ имѣній назн. въ 1894 г.—96,910 р.—на три года, изъ эт. числа въ 1895 г. слѣдуетъ на губернскія и земскія потребности 32,308 р. Городскихъ доходовъ поступило 1,067,109 р., расходовъ было—1,068,888 р.

Акцизныхъ сборовъ поступило 5,336,902 руб. (м. на 246,079 руб.), въ т. ч. питейнаго дохода 4,013,510 (м. на 331,744 р.), табачнаго 1,165,669 р. (б. на 102,419 р.).

съ нефтяныхъ мастей 157,720 р. (м. на 16,717 р.). Мѣстъ продажи нитей было 2,508 (б. на 137).

**Воинской повинности** подлежало 3,109 чел., принято 3,060.

**Пожаровъ** было 628 (б. на 88), истреблено 475 строеній на сумму 392,592 р. (б. на 57,420 руб.), въ т. ч. въ городахъ было 86 пож., истр. 62 двора на сумму 126,771 р. и въ сел. 542 пож., истреб. 413 дворовъ на 265,821 р. По добровольному земскому страхованію застр. 2,205 (б. на 184) построекъ, на сумму 1,551,558 р. (б. на 62,429 р.), получено страховыхъ сборовъ 12,953 р., выдано вознагражд. за уб. 6,055 руб.; по обязательн. страхованію принято на страхъ 344,232 постройки, на сумму 17,765,865 р., поступило страховыхъ сборовъ 67,121 р., выдано вознагражд. за пож. уб. по 537 постройкамъ—25,702 р. и на устройство черепичныхъ крышъ выдано премій 3,019 р. Къ 1-му Январ. 1896 г. состоитъ добровольнаго страховаго капитала—35,360 р. (б. на 9,957 р.); обязательнаго страховаго капитала—439,713 р. (б. на 46,094 р.).

**Народное здравіе.** Врачей 224 (въ т. ч. 6 ж.), фельдшеровъ 227 (въ т. ч. 12 ж.), повивальныхъ бабокъ—81, dentistовъ—17, цирюльниковъ 15, оспопрививателей—37, фармацевтовъ 142. Аптекъ 61 и 1 филиальн. отдѣленіе. Обращалось за медич. помощью 515,160 челов. (б. на 83,139 ч.). Грипомъ заболѣло 17,102 ч., умер.—125., дизентеріей заб.—5,017 ч., умерло 238 ч., брюшн. тифомъ заб.—4,379 ч., ум. 380 ч., коклюшемъ заб.—4,231 ч., ум.—211 ч., скарлатиной заб. 4,099 ч., ум.—644 ч., корью заб.—3,930 ч., ум. 210 ч., дифтеритомъ заб.—2,222 ч., ум. 747 ч., крупомъ забол.—730 ч., ум.—331 ч., натур. оспой заб.—648 ч., ум.—84 ч., сибир. язвой заб. 706 ч., ум. 56 ч. На медицинскую часть городами и земствами израсходовано 755,576 р., въ т. числѣ 32,012 р. на ветеринарную часть. Изъ общей суммы 755,576 р. городами израсходовано 112,041 р.; больницъ всѣхъ вѣд. (кромѣ воен.) 70 съ 1,365 кроват.

**Народное продовольствіе.** Къ 1 янв. 1895 г. состояло хлѣба въ хлѣбо-запасныхъ магазинахъ: на лицо 148,937 ч. озим. хл. и 114,565 ч. яр. хл., въ ссудахъ и недоимкахъ 47,620 ч. оз. хл. и 18,336 ч. яр. хл.; въ теч. года поступило 8,675 ч. яр. и 7,124 ч. оз., выдано ссудъ—4,360 ч. оз. и 7,098 ч. яр.; къ 1 янв. 1896 г. на лицо 153,252 ч. оз. и 114,591 ч. яр., въ ссудахъ и нед. 45,164 ч. оз. и 18,989 ч. яр. Общественныхъ продов. капиталовъ сост. къ 1 янв. 1895 г. на лицо 668,043 р., въ ссуд. и нед. 282,706 р., въ теченіи года пост. 47,339 р., получ. процентовъ—30,518 р., выд. въ ссуды 1,180 р.; къ 1 янв. 1896 г. на лицо сост. 744,711 р., въ долгахъ и недоборѣ—236,442 р. Губернскаго продовольственнаго капитала къ 1 янв. 1896 г. было на лицо 114,657 р. и въ долгахъ—67,797 р., а имперскаго прод. бан. было въ долгахъ 160,666 р.

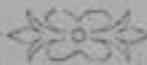

## Статистика всего свѣта.

### 1. Земной шаръ.

**Поверхность.** Земной шаръ имѣеть поверхность въ 9.261,238 кв. миль или 509.950,714 кв. километровъ, въ т. ч. холоднаго пояса 385,737 кв. м. или 21.239,786 кв. км., жаркаго пояса 3.672,893 кв. м. или 202.240,186 кв. км., умѣрен. пояса 2.400,835 кв. м. или 132.615,478 кв. км. Суши—2.470,903 кв. м. или 136.055,371 кв. км., воды—6.790,335 кв. миль или 373.895,345 кв. килом. Отношеніе суши къ водѣ, какъ 1 : 2,7.

Полушарія.	Суши.		Воды.	
	Кв. миль.	Кв. килом.	Кв. миль.	Кв. килом.
Въ сѣверномъ полушаріи . . .	1.787,984	98.451,632	2.842,635	156.523,671
„ южномъ „ . . .	670,619	36.926,240	3.960,000	218.049,163
„ восточномъ „ . . .	1.650,474	90.934,980	2.979,146	164.040,494
„ западномъ „ . . .	807,044	44.438,212	3.823,576	210.537,192

Океаны: Великій—175.641,851 кв. км., Атлантическій—88.634,133 кв. км., Индійскій—74.011,717 кв. килом., Южный—20.477,800 кв. килом., Сѣверный—15.641,851 кв. килом.

Части свѣта.	Кв. миль.	Кв. килом.	Жителей.	На кв. км.
Европа . . . . .	177,841 ( 7,40%)	9.792,445	364.896 т.	37,2
Азія . . . . .	809,478 (32,3%)	44.572,250	860.270 „	19,3
Африка . . . . .	543,478 (22,0%)	29.909,444	206.112 „	6,9
Америка . . . . .	697,188 (30,0%)	38.389,210	129.165 „	3,8
Австралія и Полинезія . . .	162,609 ( 6,6%)	9.953,727	5.713 „	0,6
Полярныя страны . . . . .	82,091 —	4.520,400	82 „	—

Всего жителей на землѣ 1.586 мил. (11,7 на 1 кв. км.). На 1,000 мужч. приходится женщинъ: въ Европѣ—1,017, въ Азій—950, въ Африкѣ—980 и въ Австраліи—920.

Рождается людей ежегодно—46.000,000, ежедневно—120,000, ежечасно—4,800, ежеминутно—72. Умираеть ежегодно—36 мил., ежедневно—100,000, ежечасно—4,500, ежеминутно—68. Ежегодный приростъ населенія на земномъ шарѣ равенъ 10 милліонамъ.

**Населеніе.** По племенамъ: кавказскаго—530 мил. душъ, монгольскаго—525 мил., эбюискаго—253 мил., американскаго—12 мил., малайскаго—100 мил., австралийскаго—2 мил. и около 20 мил. приходится на различныя мелкія племена.—Языковъ и нарѣчій—3,064, религій до 1,000. Христіанъ 490 милліон. (31,1%), [католиковъ 245 мил. (15,5%), протестантовъ 140 мил. (8,9%), православныхъ 96 мил. (6%), другихъ христіанъ 9 мил. (0,6%)], магометанъ 171 мил. (11,3%), египтянъ 8 мил. (0,5%), такъ наз. язычниковъ 891 мил. (57,1%) [буддистовъ 500 мил. (32,2%), браминистовъ 146 мил. (9,2%), фетишей 245 мил. (15,5%)].



## 2. Пространство и население отдѣльныхъ государствъ.

## I. ЕВРОПА.

## II. АЗИЯ.

ГОСУДАРСТВА.	Кв. кило- метры.	Жител. въ тыс.	ГОСУДАРСТВА.	Кв. кило- метра.	Жител. въ тыс.
1. Россія съ Финляндіей, безъ Азовскаго моря и Нов. Земли . . . . .	5.298,171	100,219	1. Китай съ прилежащими землями . . . . .	11 115,650	359,750
2. Германія съ берегов. водами и частью Боденскаго озера . . . . .	544,961	49,428	2. Великобритан. владѣнія . . . . .	5,254,179	295,985
3. Австро-Венгрія съ Босніей и частью Боденскаго озера . . . . .	676,667	43,212	3. Японія . . . . .	382,416	41,290
4. Великобританія съ Ирландіей и владѣніями въ Европѣ . . . . .	314,956	38,780	4. Нидерландскія владѣнія . . . . .	1,475,857	32,374
5. Франція . . . . .	336,408	38,343	5. Французскія владѣнія, Тонкинъ, Камбоджа и Аннамъ . . . . .	490,000	19,132
6. Италія . . . . .	286,589	30,536	6. Русскія владѣнія, кромѣ Сибирскихъ о-въ . . . . .	16,523,471	18,875
7. Испанія . . . . .	497,244	17,348	Каспійское море и Аральское . . . . .	506,457	—
8. Швеція и Норвегія . . . . .	775,859	6,796	7. Турецкія владѣнія . . . . .	1,777,700	15,430
9. Бельгія . . . . .	29,457	6,195	8. Персія . . . . .	1,645,000	9,000
10. Турція съ Новымъ Базар. и Критомъ . . . . .	175,883	5,753	9. Сіамъ . . . . .	800,000	9,009
11. Румынія . . . . .	131,020	5,800	10. Корея . . . . .	218,650	7,500
12. Нидерланды (Голландія) . . . . .	33,000	4,670	11. Испанскія владѣнія . . . . .	296,182	6,985
13. Португалія безъ Мадеры . . . . .	91,760	4,576	12. Афганистанъ . . . . .	550,000	4,000
14. Болгарія и В. Румелия . . . . .	96,660	3,310	13. Гималайскія государства . . . . .	218,000	3,260
15. Швейцарія съ озеромъ . . . . .	41,346	2,953	14. Русскія вассальныя владѣнія . . . . .	265,000	1,750
16. Греція . . . . .	65,119	2,217	15. Независимая Аравія . . . . .	2,289,208	1,100
17. Сербія . . . . .	48,110	2,227	16. Оманъ . . . . .	194,200	1,100
18. Данія съ Ферерскими островами . . . . .	39,665	2,186	17. Португальскія владѣнія . . . . .	19,970	881
19. Люксембургъ . . . . .	2,587	211	18. Кафиристанъ . . . . .	71,000	600
20. Черногорія . . . . .	9,085	200	19. Независимая Каренна . . . . .	10,700	50
21. Монако . . . . .	22	13	20. Самось . . . . .	468	48
22. Андора . . . . .	452	6	21. Египетская Аравія (полуостровъ Синай) . . . . .	59,000	4
23. Лихтенштейнъ . . . . .	159	9			
24. Марино . . . . .	59	8			
<b>Итого . . . . .</b>	<b>9,695,239</b>	<b>364,896</b>	<b>Итого . . . . .</b>	<b>44,163,017</b>	<b>827,814</b>

III. А Ф Р И К А.			IV. А М Е Р И К А.		
ГОСУДАРСТВА.	Кв. кило- метры.	Жител. въ тыс.	ГОСУДАРСТВА.	Кв. кило- метры.	Жител. въ тыс.
1. Средняя Африка . . . . .	3.940,720	63,000	10. Венесуела . . . . .	1.043.900	2,324
2. Французскія владѣ- нія съ Тунисомъ, Ма- дагаскаромъ и Ко- мореномъ. . . . .	2.977,365	18,646	11. Гватемала . . . . .	125.100	1,510
3. Конго . . . . .	2.252,780	14,100	12. Боливія . . . . .	1.334.200	1,435
4. Португальскія вла- дѣнія съ Мадерою . . . . .	2.126,945	13,466	13. Эквадоръ . . . . .	307.243	1,400
5. Марокко . . . . .	812,332	8,000	14. Гаити . . . . .	28.676	960
6. Египетъ, безъ полу- острова Синай . . . . .	935,300	6,817	15. Сальвадоръ . . . . .	21,070	780
7. Великобритан. вла- дѣнія . . . . .	5.954,388	26,802	16. Уругвай . . . . .	178.700	772
8. Нѣмецкія владѣнія . . . . .	2.395,100	6,950	17. Доминиканс. респуб.	48.577	504
9. Абиссинія . . . . .	508,000	4,500	18. Парагвай . . . . .	253.100	480
10. Сахара (независимая часть) . . . . .	5.600,000	2,500	19. Гондурасъ . . . . .	119.820	382
11. Либерія . . . . .	49,100	2,000	20. Французск. владѣнія	81.993	377
12. Триполи . . . . .	799,040	800	21. Никарагуа . . . . .	123.950	313
13. Южно-африкан. рес- публики . . . . .	308,560	487	22. Коста-Рика . . . . .	54.070	263
14. Итальянскія владѣн.	247,300	450	23. Нидерландск. владѣн.	130.230	120
15. Испанскія владѣнія съ Канарскими о-ми.	709,654	434	24. Датская Вестъ-Индіа	359	33
16. Оранжевая республ.	131,070	208	25. Необитаемые о-ва въ Вестъ-Индіи . . . . .	231	—
17. Свази . . . . .	18,140	64	<b>Итого . . . . .</b>	<b>38.354.765</b>	<b>129.165</b>
18. Ниасса, озеро . . . . .	26,500	—	<b>V. АВСТРАЛІЯ и ОКЕАНІЯ.</b>		
19. Танганайва, озеро . . . . .	35,620	—	1. Великобритан. влад.	8.240,066	4,688
<b>Итого . . . . .</b>	<b>29.817,944</b>	<b>169,224</b>	2. Нѣмецкія владѣнія . . . . .	256,300	400
<b>IV. А М Е Р И К А.</b>			3. Нидерландск. влад.	397.204	238
1. Соединен. Штаты . . . . .	9.068,600	67,186	4. Независимая Океанія.	11,469	100
Канадскія озера . . . . .	382,975	—	5. Французск. владѣнія.	27.680	95
2. Бразилія . . . . .	8.361,350	14,602	6. Гавай . . . . .	16,946	90
3. Мексика . . . . .	1.946,523	12,056	7. Испанскія владѣнія.	2,590	46
4. Великобританск. вла- дѣнія, кромѣ аркти- ческихъ о-въ. . . . .	8.710,326	6,764	8. Самоа, острова . . . . .	2,787	36
5. Аргентинская респуб.	2.789,400	4,257	9. Тонга, острова . . . . .	997	20
6. Колумбія . . . . .	1.203,103	3,920	<b>Итого . . . . .</b>	<b>8.956.039</b>	<b>5.713</b>
7. Чили . . . . .	776,122	3,317	<b>VI. ПОЛЯРНАЯ ОБЛАСТЬ.</b>		
8. Перу . . . . .	1.137,000	2,972	1. Въѣ чьихъ-либо влад.	3.382,210	—
9. Испанскія владѣнія.	128,147	2,438	2. Датскія владѣнія . . . . .	192,885	81
			3. Великобритан. влад.: въ С. Америкѣ . . . . .	777,000	1
			въ Ю. Георгіи . . . . .	4,075	—
			4. Русскія владѣн. (Но- вая Земля и Ново- Сибирскіе острова) . . . . .	130.394	—
			<b>Итого . . . . .</b>	<b>4.486,564</b>	<b>82</b>

## 3. Добыча каменнаго угля на свѣтѣ.

	1881 г.	1886 г.	1891 г.	1894 г.
	М И Л Л И О Н Ы П У Д О В Ъ.			
<b>ЕВРОПА.</b>				
Великобританія . . . . .	9.556	9.762	11.493	11.673
Германія . . . . .	3.754	4.495	5.749	6.027
Франція . . . . .	1.206	1.215	1.588	1.645
Австрія . . . . .	934	1.120	1.548	1.641
Бельгія . . . . .	1.029	1.054	1.200	1.253
Россія . . . . .	213	279	380	527
Венгрія . . . . .	122	148	200	238
Испанія . . . . .	71	61	60	101
Италія . . . . .	8	15	18	17
Швеція . . . . .	9	11	12	12
Голландія . . . . .	3	3	3	4
Португалія, Швейцарія, Греція (приблиз.) . . . . .	3	3	3	3
<b>Итого . .</b>	<b>16.908</b>	<b>18.166</b>	<b>22.254</b>	<b>23.141</b>
<b>ЗААТЛАНТИЧ. ГОСУД.</b>				
Съѣд. Амер. Соед. Штаты . . . . .	4.792	5.959	9.250	9.452
Новый Южный Уэльсъ . . . . .	110	175	250	228
Канада . . . . .	88	111	207	214
Китай (приблиз.) . . . . .	183	183	183	200
Японія . . . . .	32	60	138	196
Брит. Индія . . . . .	62	86	138	175
Новая Зеландія . . . . .	—	33	41	45
Чили (приблиз.) . . . . .	49	21	22	50
Квинслэндъ . . . . .	4	14	17	17
Капская колонія . . . . .	—	1	2	4
Тасманія . . . . .	1	1	3	2
Викторія . . . . .	—	—	1	11
Наталь . . . . .	—	—	5	9
Всѣ остал. государства (прибл.) . . . . .	12	12	12	12
<b>Итого . .</b>	<b>5.333</b>	<b>6.656</b>	<b>10.269</b>	<b>10.615</b>
<b>Всего на свѣтѣ . .</b>	<b>22.241</b>	<b>24.822</b>	<b>32.523</b>	<b>33.756</b>



## 4. Средніе сѣо

(тысячи)

ГОСУДАРСТВА.	Пшеница.		Ржи.		Ячменя.		Позбы и мѣшанины.	
	1880— 83 гг.	1892— 94 гг.	1880— 83 гг.	1892— 94 гг.	1880— 83 гг.	1892— 94 гг.	1880— 83 гг.	1892— 94 гг.
<b>ЕВРОПЕЙСКІЯ.</b>								
Россія 50 губ. . . . .	36,766	54,680	89,966	121,578	21,675	39,152	2,199	1,915
„ 10 „ . . . . .	—	3,546	—	9,756	—	3,019	—	8
Германія . . . . .	17,359	19,630	36,668	48,265	16,275	17,232	—	2,739
Австро-Венгрія . . . . .	23,700	34,061	19,596	23,452	16,168	19,276	1,552	1,631
Великобританія . . . . .	14,292	9,950	—	—	14,292	12,873	—	—
Франція . . . . .	50,283	52,372	12,313	11,510	9,232	7,235	2,975	1,944
Италія . . . . .	22,182	20,846	876	731	1,834	1,354	—	—
Финляндія . . . . .	15	19	1,953	1,545	905	700	40	53
Швеція . . . . .	545	703	3,182	3,796	2,410	2,231	930	1,374
Норвегія . . . . .	48	44	176	159	742	709	333	242
Данія . . . . .	804	771	2,621	3,105	3,562	3,703	591	1,933
Нидерланды . . . . .	883	869	1,706	2,083	792	818	3	2
Бельгія . . . . .	2,863	3,080	2,811	3,478	602	612	1,110	810
Швейцарія . . . . .	360	724	1,458	568	240	82	—	76
Испанія . . . . .	29,128	16,013	5,540	3,758	13,240	8,460	—	—
Португалія . . . . .	1,620	953	1,191	857	572	286	—	—
Греція . . . . .	762	762	—	—	380	380	—	—
Румынія . . . . .	5,669	8,762	986	1,130	3,373	4,420	—	—
Сербія . . . . .	686	905	86	286	515	524	—	—
Болгарія . . . . .	8,645	9,766	3,511	3,382	4,971	3,668	—	—
Евр. Турція . . . . .	—	—	—	—	—	—	—	—
<b>Итого . . . . .</b>	<b>216,610</b>	<b>238,456</b>	<b>184,640</b>	<b>239,439</b>	<b>111,780</b>	<b>126,734</b>	<b>9,733</b>	<b>12,727</b>
<b>ВНѢЕВРОПЕСКІЯ.</b>								
Сѣв. Ам. Соед. Штаты . . . . .	75,842	86,187	4,334	4,472	7,781	11,018	—	—
Брит. Индія . . . . .	43,000	42,000	—	—	—	—	—	—
Канада . . . . .	5,602	7,298	363	230	2,917	2,969	—	—
Австралія . . . . .	5,999	6,619	—	—	404	422	—	—
Египетъ . . . . .	3,240	4,330	—	—	1,191	1,110	—	—
Чили . . . . .	1,710	4,762	—	—	—	—	—	—
Алжиръ . . . . .	3,716	3,729	12	5	5,156	6,122	—	—
Аргентина . . . . .	3,430	14,274	—	—	—	—	—	—
Тунисъ . . . . .	470	1,300	—	—	—	1,400	—	—
Японія . . . . .	—	2,839	—	5,316	—	6,322	—	—
<b>Итого . . . . .</b>	<b>143,009</b>	<b>173,338</b>	<b>4,709</b>	<b>10,023</b>	<b>17,449</b>	<b>29,343</b>	<b>—</b>	<b>—</b>
<b>ВСЕГО . . . . .</b>	<b>359,619</b>	<b>411,794</b>	<b>189,349</b>	<b>249,462</b>	<b>129,229</b>	<b>156,077</b>	<b>9,733</b>	<b>12,727</b>

Примѣчаніе. Для Германіи пшеница принята по 9½ пуд. въ четверти, розъ гречиха, просо и сорго; Швеція за 1876—82 гг. и 1891—93 гг.; Норвегія за 1875 и 1886—90 гг.; Румынія за 1893—94 гг.; Канада за 1881 и 1891 г. по переліку.

## РЫ ХЛѢБОВЪ.

пудовъ).

Кукуруза.		Овса.		Гречихи.		Проса.		Всего.	
1880— 83 гг.	1892— 94 гг.	1880— 83 гг.	1892— 94 гг.	1880— 83 гг.	1892— 94 гг.	1880— 83 гг.	1892— 94 гг.	1880— 83 гг.	1892— 94 гг.
3,238	4,450	93,588	97,026	13,112	7,988	8,524	10,630	269,068	337,419
—	—	—	7,259	—	448	—	163	—	24,199
78	—	42,675	44,855	1,089	—	119	—	114,263	132,721
19,448	23,024	25,723	29,365	2,158	828	—	842	108,345	132,479
—	—	30,490	30,454	—	—	—	—	59,074	53,277
4,801	4,482	40,625	37,863	5,090	4,487	—	—	125,319	119,893
14,130	12,004	3,087	2,938	—	—	—	—	42,109	37,873
—	—	1,258	2,183	—	—	—	—	4,171	4,500
—	—	7,950	9,706	—	—	—	—	15,017	17,810
—	—	1,541	1,648	—	—	—	—	2,840	2,802
—	—	4,812	5,877	124	132	—	—	12,514	15,521
—	—	2,041	2,294	409	237	—	—	5,834	6,303
—	—	4,243	4,010	133	117	—	—	11,762	12,107
—	—	892	545	—	—	—	—	2,950	1,995
6,276	3,663	2,135	1,738	—	—	—	—	56,319	33,632
3,716	2,668	—	143	—	—	—	—	7,099	4,907
524	524	—	—	286	286	—	—	1,952	1,952
12,910	8,621	953	2,138	38	—	476	—	24,405	25,071
860	1,810	86	381	172	190	—	—	2,405	4,096
6,092	3,573	1,743	1,572	15	—	256	47	25,233	22,008
72,073	64,819	263,842	281,995	22,626	14,713	9,375	11,682	890,679	990,565
255,189	249,365	79,485	109,785	1,796	2,082	—	—	424,427	462,909
—	—	—	—	—	—	—	—	43,000	42,000
1,563	1,849	12,207	14,289	848	846	—	—	23,500	27,481
1,051	1,501	2,309	3,001	—	—	—	—	9,763	11,543
2,239	5,756	—	—	—	—	—	—	6,670	11,196
—	—	—	—	—	—	—	—	1,710	4,762
57	58	353	445	—	—	—	—	9,294	10,339
—	—	—	—	—	—	—	—	3,430	14,274
—	—	—	—	—	—	—	—	470	2,700
—	—	—	—	—	—	—	—	—	14,477
260,099	258,529	94,354	127,520	2,644	2,928	—	—	522,264	601,681
332,172	323,348	358,196	409,515	25,270	17,641	9,375	11,682	1,442,943	1,592,246

по 9, овесъ по 6, ячмень по 8 пуд. въ четверти; въ Австро-Венгрии въ 1880—83 гг. 1886—90 гг.; Нидерланды за 1881—83 и 1892—93 гг.; Испанія за 1876—82 и

### 5. Производство чугуна въ государствахъ, производящихъ 98% общаго производства.

(тыс. пудовъ).

ГОСУДАРСТВА.	1880 г.	1885 г.	1870 г.	1880 г.	1890 г.	1891 г.	1892 г.	1893 г.	1894 г.
Великобританія . . . . .	41,602	137,250	369,599	480,253	490,061	459,176	415,974	432,573	460,495
Германія . . . . .	7,930	25,010	84,851	166,469	284,401	283,345	301,434	304,395	328,449
Франція . . . . .	6,405	24,888	75,030	105,713	119,792	115,835	125,580	122,289	126,840
Бельгія . . . . .	5,856	10,370	34,160	37,093	48,097	41,766	45,987	45,498	49,508
Австро-Венгрія . . . . .	6,100	12,200	24,705	27,145	58,936	56,279	57,427	59,997	65,322
Россія (съ Финл.) . . . . .	7,137	13,664	20,468	27,375	56,560	61,340	65,432	70,141	80,144
Швеція . . . . .	6,527	8,052	18,300	24,766	27,845	29,970	29,650	27,681	28,254
Соед. Ам Штаты . . . . .	10,248	34,709	115,900	297,717	570,568	513,352	567,734	441,719	412,758
<b>Всего . . . . .</b>	<b>91,805</b>	<b>266,143</b>	<b>743,013</b>	<b>1,166,531</b>	<b>1,656,260</b>	<b>1,561,063</b>	<b>1,609,218</b>	<b>1,504,293</b>	<b>1,551,770</b>



## 6. Производство виноградного вина.

	1894 г.	1895 г.
	Милліоны ведеръ.	Милліоны ведеръ.
Франція . . . . .	317,4	216,9
Алжиръ . . . . .	30,0	30,8
Тунисъ . . . . .	1,5	1,5
Италія . . . . .	199,0	173,5
Испанія . . . . .	195,0	140,2
Португалія . . . . .	12,2	16,2
Азорскіе острова, Мадейра и т. д. . . . .	1,0	1,7
Австрія . . . . .	32,5	24,4
Венгрія . . . . .	17,0	23,3
Германія . . . . .	40,6	29,6
Россія . . . . .	28,0	30,0
Турція, Кипръ . . . . .	14,6	19,9
Болгарія . . . . .	12,2	9,8
Сербія . . . . .	14,6	6,5
Греція . . . . .	10,6	13,0
Румынія . . . . .	8,9	25,4
Швейцарія . . . . .	14,6	10,2
Сѣверо-Американскіе Соединенные Штаты . . . . .	7,7	6,9
Мексика . . . . .	—	0,7
Аргентина . . . . .	9,7	11,0
Чили . . . . .	7,3	12,2
Бразилія . . . . .	3,3	2,8
Капская колонія . . . . .	0,7	0,9
Персія . . . . .	0,2	0,2
Австралія . . . . .	1,0	1,2
<b>Производство всего свѣта . . . . .</b>	<b>979,6</b>	<b>808,8</b>

## 7. Длина желѣзныхъ дорогъ. (Въ верстахъ).

	1845 г.	1855 г.	1865 г.	1875 г.	1880 г.	1885 г.	1890 г.	1892 1894 г.
<b>Е В Р О П А.</b>								
Германія . . . . .	2009	7336	13030	26229	31529	34175	38358	40777
Франція . . . . .	896	5260	12875	20407	24558	30457	34585	37101
Великобританія съ Ирландіей	3826	12574	20047	25140	27053	28918	30280	31541
Россія (безъ Финляндскихъ и Закаспійскихъ дорогъ) .	45	1092	3566	17658	21067	23893	27238	31219
Австро-Венгрія . . . . .	992	2652	5997	15716	17327	20941	24891	26973
Италія . . . . .	120	855	4094	7226	8168	9915	12050	13937
Испанія . . . . .	—	445	4521	5745	7022	8130	9260	10719
Швеція . . . . .	—	35	1221	3318	5511	6159	7516	8290
Бельгія . . . . .	541	1250	2109	3280	3958	4315	4404	4430
Швейцарія . . . . .	4	195	1238	1926	2454	2639	2999	3201
Европ. Турція влюч. Болга- рію, Сербію и Боснію съ Герцеговиной . . . . .	—	—	62	1442	1377	1989	2386	3096
Румынія . . . . .	—	—	—	1156	1300	1577	2384	2754
Нидерланды безъ Люксембур.	143	292	727	1518	1726	2242	2437	2493
Португалія . . . . .	—	28	656	971	1131	1421	1992	2195
Финляндія . . . . .	—	—	104	628	830	1135	1807	2108
Данія . . . . .	—	28	393	1187	1480	1820	1862	2091
Норвегія . . . . .	—	64	261	522	991	1464	1464	1501
Греція . . . . .	—	—	—	9	9	491	727	910
Люксембургъ . . . . .	—	—	116	256	300	339	375	410
<b>Итого . .</b>	<b>8576</b>	<b>32106</b>	<b>71014</b>	<b>134334</b>	<b>157791</b>	<b>182320</b>	<b>207017</b>	<b>225754</b>
<b>А З І Я.</b>								
Брит. Индія . . . . .	—	328	5073	9832	14030	18658	24658	28201
Японія . . . . .	—	—	—	57	113	375	1889	3373
Турція (Малая Азія) . . . . .	—	—	72	331	369	553	591	1469
Голландія, владѣн. въ Азіи .	—	—	—	245	385	874	1242	1450
Россія, Закаспійская дорога .	—	—	—	—	—	—	1343	1343
Цейлонъ . . . . .	—	—	—	137	204	273	290	290
Кохинхина, Тонкинъ и Пон- дишери . . . . .	—	—	—	—	—	78	188	215
<b>Итого . .</b>	<b>—</b>	<b>328</b>	<b>5145</b>	<b>10602</b>	<b>15101</b>	<b>20811</b>	<b>30201</b>	<b>36341</b>
<b>А М Е Р И К А.</b>								
Сѣв.-Амер. Соедин. Штаты . .	6950	27718	52928	111779	140744	193641	251488	268152
Канада . . . . .	33	1191	3827	6702	10394	15312	19998	22659
Нью-Фаундлендъ . . . . .	—	—	—	—	—	68	169	362
Аргентинская республика . .	—	—	271	1769	2173	3870	8746	13213
Бразилія . . . . .	—	56	562	1556	3281	6620	8700	11248
Мексика . . . . .	—	—	30	569	925	5401	7012	10416
Чили . . . . .	—	76	509	929	1779	2132	2564	2617
Куба и Антильскіе острова .	37	656	750	937	1400	1500	1880	1927
Перу . . . . .	—	12	84	1400	1400	1400	1563	1563
Уругвай . . . . .	—	—	—	286	353	404	1056	1469

000,001 59 **Длина желѣзныхъ дорогъ.** (Въ верстахъ).

	1845 г.	1855 г.	1865 г.	1875 г.	1880 г.	1885 г.	1890 г.	1892— 1894 г
<b>А М Е Р И К А.</b>								
Боливін . . . . .	—	—	—	122	122	122	196	750
Центральная Амер. . . . .	—	—	—	143	228	634	654	704
Венецуэла, Тринидадъ и Гви- анна . . . . .	—	—	30	32	138	197	517	547
Колумбія . . . . .	—	—	73	97	113	210	355	392
Эквадоръ . . . . .	—	—	—	28	48	114	200	281
Парагвай . . . . .	—	—	67	67	67	67	135	236
<b>Итого . .</b>	<b>7020</b>	<b>29709</b>	<b>59131</b>	<b>126416</b>	<b>163165</b>	<b>231692</b>	<b>305433</b>	<b>336536</b>
<b>А В С Т Р А Л І Я.</b>								
Викторія . . . . .	—	36	356	931	1809	2528	3728	4596
Новый Южный Уэльсъ . . . . .	—	—	261	658	1349	2781	3418	3712
Квинслендъ . . . . .	—	—	61	399	955	2163	3231	3589
Новая Зеландія . . . . .	—	—	24	817	1782	2368	2884	3071
Южная Австралія . . . . .	—	—	73	378	1006	1604	2649	2730
Западная „ . . . . .	—	—	—	57	109	265	751	982
Тасманія . . . . .	—	—	—	226	252	388	602	706
<b>Итого . .</b>	<b>—</b>	<b>36</b>	<b>775</b>	<b>3466</b>	<b>7262</b>	<b>12097</b>	<b>17263</b>	<b>19386</b>
<b>А Ф Р И К А.</b>								
Капская колонія . . . . .	—	—	67	221	1367	2616	3118	3682
Алжиръ и Тунисъ . . . . .	—	—	47	560	1317	2062	2845	2934
Египетъ . . . . .	—	135	447	1339	1400	1436	1694	1893
Оранжевая республика и Тран- сваль . . . . .	—	—	—	—	—	—	180	900
Наталь . . . . .	—	—	—	7	148	262	513	602
Остр. Маурікія . . . . .	—	—	—	99	129	139	139	157
<b>Итого . .</b>	<b>—</b>	<b>135</b>	<b>561</b>	<b>2226</b>	<b>4361</b>	<b>6515</b>	<b>8489</b>	<b>10168</b>
Европа . . . . .	8576	32106	71014	134334	157791	182320	207107	225754
Америка . . . . .	7020	29709	59131	116416	163165	231692	305433	336536
Азія . . . . .	—	328	5145	10602	15101	20811	30201	36341
Австралія . . . . .	—	36	775	3466	7262	12097	17263	19386
Африка . . . . .	—	135	561	2226	4361	6515	8489	10168
<b>Всего дорогъ на всемъ свѣтѣ . . . . .</b>	<b>15956</b>	<b>62314</b>	<b>136626</b>	<b>267044</b>	<b>347680</b>	<b>453437</b>	<b>568403</b>	<b>628185</b>



### 8. Торговый флотъ всѣхъ націй, имѣющихъ свыше 100,000 тоннъ. (За 1895 годъ).

ПОДЪ ФЛАГАМИ.	Пароходы.		Парусныя суда.		Всего.	
	Число.	Чистая вмѣстим. въ рег. тоннахъ.	Число.	Полная вмѣстим. въ рег. тоннахъ.	Число.	Вмѣстим. въ рег. тоннахъ.
Англійскимъ . . . . .	5,771	9,984,280	8,793	3,333,607	14,564	13,317,887
Германскимъ . . . . .	826	1,306,771	1,105	507,862	1,931	1,814,633
Французскимъ . . . . .	501	864,598	1,459	253,075	1,960	1,117,673
Американскимъ . . . . .	447	703,399	2,824	1,362,317	3,271	2,065,716
Немецкимъ . . . . .	355	488,955	1,017	163,165	1,372	652,120
Норвежскимъ . . . . .	530	455,317	2,929	1,240,159	3,459	1,695,476
Голландскимъ . . . . .	208	336,593	657	158,734	865	495,327
Итальянскимъ . . . . .	207	318,750	1,777	500,731	1,984	819,481
Русскимъ . . . . .	522	287,904	2,135	323,339	2,687	611,243
Японскимъ . . . . .	242	274,659	—	—	242	274,659
Шведскимъ . . . . .	436	229,678	1,516	308,043	1,952	537,721
Датскимъ . . . . .	250	226,695	820	156,646	1,070	383,341
Австро-Венгерскимъ . . . . .	140	223,207	—	—	140	223,207
Греческимъ . . . . .	102	134,128	1,160	249,638	1,262	383,766
Бразильскимъ . . . . .	190	126,645	—	—	190	126,645
Бельгійскимъ . . . . .	66	125,146	—	—	66	125,146
Финляндскимъ . . . . .	182	24,809	1,648	229,343	1,830	254,152

## 9. Привозъ и вывозъ товаровъ.

	Привозъ.	Вывозъ.	В с е г о.	На душу.
	Милліоны кред. рублей.	Милліоны кред. рубл.	Милліоны кред. рубл.	Кредитныхъ рублей
Европейская Россія. 1) . . . . .	426	518	944	10
Азиатская . . . . .	50	72	122	—
Финляндія (1892—93) . . . . .	51	39	90	40
Великобританія . . . . .	3.909	2.640	6.549	172
Индія брит. (1894—95) . . . . .	431	608	1.039	4
Остальныя брит. владѣнія въ Азіи (1894—95) . . . . .	261	234	495	101
Британск. влад. въ Африкѣ (1894—95) . . . . .	167	179	346	9
Британск. влад. въ Америкѣ (1894—95) . . . . .	337	319	656	96
Британск. влад. въ Австраліи (1894—95) . . . . .	462	597	1.056	246
Франція (1891—93) . . . . .	2.003	1.701	3.703	97
Алжиръ (1893) . . . . .	81	64	145	35
Тунисъ . . . . .	14	11	25	25
Остальн. франц. колоніи (1891) . . . . .	79	71	150	—
Германія 2) . . . . .	1.939	1.448	3.387	68
Бельгія (1893—94) . . . . .	591	499	1.090	179
Австро-Венгрія (1891—93) . . . . .	571	695	1.266	30
Голландія . . . . .	1.079	875	1.954	434
Нидерландскія влад. въ Азіи . . . . .	136	158	294	9
Данія (1890—94) . . . . .	170	128	298	135
Греція (1891—93) . . . . .	44	35	79	36
Италія (1892—94) . . . . .	432	368	800	26
Испанія (1892—93) . . . . .	300	272	572	32
Португалія (1893—94) . . . . .	74	47	121	24
Швеція (1892—93) . . . . .	180	171	351	73
Норвегія (1892—93) . . . . .	105	68	173	86
Швейцарія (1894) . . . . .	297	229	526	181
Румынія . . . . .	154	119	273	47
Болгарія (1894) . . . . .	37	27	64	19
Сербія . . . . .	14	18	32	14
Турція (1892—93) . . . . .	208	142	350	—
Сѣв.-Ам. Соед. Шт. (1893—95) . . . . .	1.427	1.613	3.040	48
Аргентина . . . . .	176	193	369	92
Мексика . . . . .	36	34	70	6
Бразилія (1890) . . . . .	150	184	334	24
Чили . . . . .	99	103	202	70
Коста-Рика (1893) . . . . .	9	14	23	95
Эквадоръ . . . . .	16	22	38	29
Уругвай . . . . .	48	67	115	164
Венесуэла (1889—90) . . . . .	31	38	69	30
Колумбія (1893) . . . . .	20	22	42	11
Гватемала (1894) . . . . .	10	30	40	22
Боливія . . . . .	5	18	23	11
Парагвай . . . . .	4	3	7	14
Нинарагуа (1892) . . . . .	9	7	16	40
Перу (1893) . . . . .	10	15	25	9
Египетъ . . . . .	83	116	199	26
Китайъ . . . . .	209	174	383	—
Корея . . . . .	7	4	11	1
Японія (1892—93) . . . . .	129	142	271	7
Персія (1892) . . . . .	4	4	8	1

1) Гдѣ годы не показаны, то значится за 1892—94 гг. въ среднемъ.

2) Включая драгоцінные металлы.

## 10. Монетная статистика къ концу 1895 года.

Государства.	въ милліонахъ франковъ.				Среднее рыночное отношеніе металловъ по цѣнности.
	Золото.	Серебро.	Размѣн. монеты.	Неокуп. билеты.	
Франція . . . . .	4.600	3.200	262	284	
Англія . . . . .	3.600	700	700	—	
Германія . . . . .	3.600	500	600	835	
Австро-Венгрія . . . . .	920	410	210	525	
Голландія . . . . .	140	290	17	208	1681 до 1780 . . . . . 14,92
Италія . . . . .	530	80	131	812	1781 „ 1830 . . . . . 15,63
Россія . . . . .	2.510	20	230	408	1831 „ 1880 . . . . . 16,27
Испанія . . . . .	200	550	203	533	1881 „ 1885 . . . . . 18,59
Бельгія . . . . .	280	207	41	360	1886 „ 1890 . . . . . 21,15
Соединенн. Штаты . . . . .	3.210	2.850	400	1.300	1891 „ 1894 . . . . . 25,92
					1894 . . . . . 32,56
					1895 . . . . . 30,56
Всего . . . . .	19.950	8.100	2.794	5.265	

## 11. Добыча золота (въ унціяхъ).

Г о д ы.	Австралія.	Соединенн. штаты.	Россія.	Африка.	Другія страны.	Всего.
1886—90 . . . . .	6.885.653	9.070.221	5.212.699	1.114.345	5.321.254	26.604.172
1891 . . . . .	1.518.690	1.604.840	1.168.764	727.912	1.266.029	6.286.235
1892 . . . . .	1.638.238	1.597.098	1.199.809	1.150.519	1.456.158	7.041.822
1893 . . . . .	1.711.892	1.739.323	1.345.224	1.381.128	1.497.669	7.675.236
1894 . . . . .	2.020.180	1.910.813	1.167.455	1.865.538	1.691.236	8.655.222
1895 . . . . .	2.212.600	2.273.580	1.250.000	2.119.023	1.798.000	9.653.203
Всего 1891—1895.	9.101.600	9.125.654	6.131.252	7.244.120	7.709.092	39.311.718

## 12. Добыча серебра (въ унціяхъ).

Г о д ы.	Австралія.	Соединенн. Штаты.	Мексика.	Всѣ другія страны.	Всего.
1886—90 . . . . .	31.146.105	250.180.000	150.519.519	141.904.121	557.551.747
1891 . . . . .	10.000.000	58.330.000	35.719.237	33.916.175	137.965.412
1892 . . . . .	13.439.011	63.500.000	39.504.800	36.496.175	152.939.986
1893 . . . . .	20.501.497	60.000.000	44.370.717	41.228.063	166.100.277
1894 . . . . .	18.073.440	49.500.000	47.038.381	53.140.696	167.752.717
1895 . . . . .	14.500.000	46.000.000	52.000.000	53.000.000	165.500.000
Всего 1891—1895.	76.513.948	277.330.000	218.633.135	217.781.109	790.258.192



## РОССІЯ.

1. Пространство и население. Россія лежитъ между 34°39' и 76°39' сѣв. широты и между 35°17' и 203° восточн. долготы (отъ Ферро). Наибольшее протяженіе ея съ сѣвера на югъ—4,383 вер., съ запада на востокъ—10,060 вер., длина пограничной линіи 83,000 вер., величина ея—въ 2½ раза больше Европы, равна 1/22 всей земной поверхности и ок. 1/8 поверхности всей земной суши.

Отдѣльныя части.	Квадратныхъ верстъ.	Населеніе.	Жителей на квадратъ версту.
Европейская Россія . . . . .	4.846,088	94.650,000	17,7
Сибирь и средняя Азія . . . . .	14.236,916	12.580,000	9,9
Кавказъ и Закавказье . . . . .	415,234	8.596,000	17,2
Польша . . . . .	111,875	9.220,000	74,5
Вел. княж. Финляндское . . . . .	328,293	2.460,000	7,8
Хива и Бухара . . . . .	250,000	2.830,000	11,0
Моря: Азовск., Каспійск. и Аральск.	478,069	—	—
Всего . . . . .	20.666,445	130.336.900	5,1

## 2. Движеніе православнаго населенія.

Годы.	Рожденіе.			Смертность.			Прибыль	Всего заключено браковъ.
	Мужск.	Женск.	Обоего пола	Мужск.	Женск.	Обоего пола.	Обоего пола.	
1883 . .	1.713,957	1.643,230	3.357,187	1.288,368	1.210,801	2.499,169	858,018	614,297
1884 . .	1.719,080	1.642,725	3.361,805	1.172,958	1.096,375	2.269,333	1.092,472	562,364
1885 . .	1.945,640	1.865,145	3.810,785	1.404,407	1.304,485	2.708,892	1.101,893	621,693
1886 . .	1.955,280	1.871,783	3.827,063	1.334,358	1.249,501	2.583,859	1.243,204	631,481
1888 . .	2.008,663	1.923,412	3.932,075	1.317,574	1.233,124	2.550,698	1.381,377	726,150
1889 . .	2.115,249	2.015,544	4.130,793	1.512,051	1.427,146	2.939,197	1.191,596	697,343
1890 . .	2.074,532	1.972,577	4.047,109	1.545,488	1.466,400	3.011,888	1.035,221	659,836
1891 . .	2.193,808	2.097,838	4.291,646	1.563,947	1.481,881	3.045,828	1.245,818	706,949
1892 . .	2.042,052	1.949,516	3.991,568	1.832,383	1.731,969	3.564,352	427,216	733,652

## 3. Губерніи и области.

Название губерній и областей.	Пространство (безъ значит. внутреннихъ водъ).	Населеніе (1894 г.).	Название губерній и областей.	Пространство (безъ значит. внутреннихъ водъ).	Населеніе (1894 г.).
<b>I. Европейскія губ.</b>	<b>кв. верс.</b>			<b>кв. верс.</b>	
Архангельская . . . . .	754,743.0	370,000	Люблинская . . . . .	14,795.6	1,100,000
Астраханская . . . . .	207,840.6	950,000	Петровская . . . . .	10,763.4	1,240,000
Бессарабская . . . . .	40,096.6	1,775,000	Плоцкая . . . . .	9,558.4	680,000
Виленская . . . . .	37,371.8	1,460,000	Радомская . . . . .	10,854.0	800,000
Витебская . . . . .	39,688.6	1,425,000	Сувальская . . . . .	11,028.6	725,000
Владимирская . . . . .	42,930.5	1,560,000	Сѣдлецкая . . . . .	12,595.5	780,000
Вологодская . . . . .	353,882.2	1,365,000	<b>Итого . . . . .</b>	<b>111,875.4</b>	<b>9,220,000</b>
Волынская . . . . .	63,137.0	2,650,000	<b>III. Финляндія.</b>		
Воронежская . . . . .	57,002.0	2,930,000	Або-Бьернеборг . . . . .	21,329.4	408,000
Вятская . . . . .	135,919.7	3,230,000	Вазаская . . . . .	36,652.0	430,000
Гродненская . . . . .	33,978.0	1,550,000	Выборгская . . . . .	37,833.0	363,000
Екатеринослав . . . . .	55,705.6	2,100,000	Куопіоская . . . . .	37,548.1	308,000
Казанская . . . . .	55,987.3	2,380,000	Нюландская . . . . .	10,432.0	250,000
Калужская . . . . .	27,177.9	1,330,000	С.-Михельская . . . . .	20,070.4	186,000
Кіевская . . . . .	44,813.2	3,330,000	Тавастгусская . . . . .	18,966.6	267,000
Ковенская . . . . .	35,711.9	1,705,000	Улеборгская . . . . .	145,551.8	255,000
Костромская . . . . .	73,941.2	1,500,000	<b>Итого . . . . .</b>	<b>328,293.3</b>	<b>2,460,000</b>
Курская . . . . .	40,821.1	2,670,000	<b>IV. Кавказъ.</b>		
Курляндская . . . . .	23,976.7	750,000	Кубанская об. . . . .	89,484.0	1,630,000
Лифляндская . . . . .	41,325.4	1,360,000	Ставропольск. губ. . . . .	53,246.5	715,000
Минская . . . . .	80,319.2	1,915,000	Терская об. . . . .	61,040.7	825,000
Могилевская . . . . .	42,218.7	1,435,000	Ваннская губ. . . . .	34,538.6	790,000
Московская . . . . .	29,263.4	2,435,000	Дагестанск. обл. . . . .	26,153.0	630,000
Нижегородская . . . . .	45,054.1	1,685,000	Елизаветпольск. г. . . . .	38,782.5	815,000
Новгородская . . . . .	107,499.9	1,355,000	Заватальский окр. . . . .	3,544.3	76,000
Обл. войска Дон. . . . .	144,640.6	2,200,000	Карская обл. . . . .	16,384.8	220,000
Олонская . . . . .	130,719.0	380,000	Кутанская губ. . . . .	32,053.0	1,080,000
Оренбургская . . . . .	167,989.7	1,450,000	Тифлисская губ. . . . .	39,196.5	1,090,000
Орловская . . . . .	41,058.9	2,255,000	Эриванская губ. . . . .	24,454.4	725,000
Пензенская . . . . .	34,129.1	1,665,000	<b>Итого . . . . .</b>	<b>415,234.0</b>	<b>8,596,000</b>
Пермская . . . . .	291,782.5	3,000,000	<b>Всего въ Европѣ . . . . .</b>	<b>5,184,472.4</b>	<b>114,926,000</b>
Петербуржская . . . . .	47,246.0	1,950,000	<b>V. Сибирь.</b>		
Подольская . . . . .	36,921.7	2,720,000	Амурская обл. . . . .	390,366.6	93,000
Полтавская . . . . .	43,844.0	3,060,000	Елисейская губ. . . . .	2,246,627.2	480,000
Псковская . . . . .	38,846.5	1,085,000	Забайкальск. обл. . . . .	539,061.7	610,000
Рязанская . . . . .	36,992.6	2,050,000	Иркутская губ. . . . .	653,290.6	470,000
Самарская . . . . .	132,724.5	2,825,000	Приморская обл. . . . .	1,629,424.0	130,000
Саратовская . . . . .	74,244.8	2,580,000	Сахалинскій отд. . . . .	66,762.0	18,000
Сибирская . . . . .	43,491.0	1,165,000	Тобольская губ. . . . .	1,228,154.4	1,500,000
Смоленская . . . . .	49,244.6	1,490,000	Томская губ. . . . .	753,647.4	1,500,000
Таврическая . . . . .	55,750.6	1,230,000	Якутская обл. . . . .	3,489,690.3	265,000
Тамбовская . . . . .	58,511.0	3,035,000	<b>Итого . . . . .</b>	<b>11,000,024.2</b>	<b>5,066,000</b>
Тверская . . . . .	57,406.5	1,250,000	<b>VI. Средняя Азія.</b>		
Тульская . . . . .	27,204.4	1,600,000	Акмолинская об. . . . .	522,541.8	540,000
Уфимская . . . . .	107,217.5	2,170,000	Закаспійская об. . . . .	487,557.2	735,000
Харьковская . . . . .	47,884.8	2,580,000	Самаркандск. об. . . . .	60,597.6	740,000
Херсонская . . . . .	62,637.1	2,350,000	Семирлатинск. о. . . . .	420,180.3	610,000
Черниговская . . . . .	46,047.0	2,400,000	Семарлченск. об. . . . .	346,556.5	710,000
Эстляндская . . . . .	17,791.7	435,000	Сыр.-Дарьин. об. . . . .	443,444.2	1,190,000
Ярославская . . . . .	31,293.5	1,240,000	Турганская обл. . . . .	400,036.5	410,000
Азовск. море (съ остров. на немъ) . . . . .	33,043.3	—	Уральская обл. . . . .	316,717.2	590,000
<b>Итого . . . . .</b>	<b>4,329,069.7</b>	<b>94,650,000</b>	Ферганская обл. . . . .	81,141.0	830,000
<b>II. Привислянск. губ.</b>			Аральск. м. (съ островками на немъ) . . . . .	59,549.1	—
Варшавская . . . . .	12,796.1	1,565,000	<b>Итого . . . . .</b>	<b>385,476.1</b>	—
Калишская . . . . .	9,994.1	910,000	<b>Всего . . . . .</b>	<b>19,709,294.4</b>	<b>126,347,000</b>
Бѣльская . . . . .	8,868.6	760,000			
Ломжинская . . . . .	10,621.0	660,000			

**4. Земледѣліе.** Сборъ ржи въ 1896 г. въ Евр. Россіи составляетъ 107.952.000 четв., озимой пшеницы—11.336,500 четв., яровой пшеницы—26.471,500, овса—88.006,000 ячменя—25.908,000, гречихи—7.018,000, проса—10.344,000, кукурузы—2.175,000 и гороха—3.136,000 четв. Противъ среднего за послѣдніи 13 лѣтъ сбора, въ общемъ, по Евр. Россіи собрано меньше въ настоящемъ году ржи на 3.269,000 четв., озимой пшеницы—на 1.459,500 четв., яровой пшеницы—на 2.640,500, овса—на 2.165,000, ячменя—на 1.688,000, гречихи—на 2.396,000 и кукурузы—на 1.380,000 четвертей. Больше среднего сбора дали горохъ на 76,000 четв. и просо—на 1.983,000 четвертей.

Въ привислинскихъ губ. рожь дала средній урожай—8.457,000 четв., равно какъ и просо—171,000 четв., а остальные хлѣба уродились ниже среднего. Озимой пшеницы собрано 2.600,000 четв., противъ среднего сбора меньше на 137,000 четв., яровой пшеницы—31,000 четв., меньше на 13,000 четв., овса—5.571,000 четв., меньше на 619,000 четв. и ячменя—2.200,000 четв., меньше на 244,000 четв. Общій сборъ всѣхъ перечисленныхъ хлѣбовъ, вмѣстѣ взятыхъ, составилъ на 1.133,000 четв. меньше среднего сбора.

Въ Предкавказьѣ—въ губ. Ставропольской и въ областяхъ Кубанской и Терской—урожаи озимыхъ и яровыхъ хлѣбовъ получились, въ общемъ выводѣ, ниже среднего, причемъ яровые дали сборы нѣсколько лучше озимыхъ, а изъ послѣднихъ просо уродилось значительно выше среднего. Если принять, что сборъ озимыхъ хлѣбовъ составляетъ въ настоящемъ году 80% среднего за послѣднее трехлѣтіе (такъ какъ это трехлѣтіе урожай былъ значительно выше среднего), а яровыхъ 90%, промѣ проса, составляющаго 120%, то сборъ ржи будетъ равенъ 1.210,000 четв., озимой пшеницы—6.373,000, яровой пшеницы—2.762,000, овса—1.756,000, ячменя—2.997,000, проса—1.369,000, кукурузы—731,000, гороха—20,000 и гречихи—12,000 четв., а всего 17.260,000 четв., т. е. на 2.600,000 четв. меньше среднего за послѣдніе три года (19.860,000 четвертей).

Если сравнить итоги сбора въ Евр. Россіи всѣхъ главнѣйшихъ хлѣбовъ за послѣдніе 5 лѣтъ (по предварительному подсчету) со среднимъ сборомъ за 13 лѣтъ, то получается противъ среднего сбора:

	Недоборъ.	Переборъ.
въ 1892 г. . . . .	11.811,000 четв.	— четв.
" 1893 " . . . . .	— "	62.010,000 "
" 1894 " . . . . .	— "	38.387,000 "
" 1895 " . . . . .	— "	8.859,000 "
" 1896 " . . . . .	12.939,000 "	— "

**5. Желѣзо-дѣлательная промышленность.** Производительность частныхъ горныхъ заводовъ за 1895 годъ представляется, по свѣдѣніямъ конторы желѣзо-заводчиковъ, въ слѣдующемъ видѣ:

Заводы:	Чугунъ.	Желѣзо готовое полосовое, сортовое, котельное и проч.	Сталь сортовая, листовая, рельсы, балки и проч.
6 сѣверныхъ . . . . .	42,730	—	5,745,684
88 уральскихъ . . . . .	29.221,224	13.894,964	2,902,717
43 замосковскихъ . . . . .	7,680,263	2,825,922	3,652,957
6 южныхъ . . . . .	33,602,130	2,543,097	15,679,247
5 юго-западныхъ . . . . .	215,990	109,480	—
32 польскихъ . . . . .	11.264,704	3,877,922	6,563,012
Всего на 180 частныхъ заводахъ . . . . .	82.028,041	23,251,385	34,543,618

Производительность казенныхъ, кабинетскихъ, сибирскихъ, частныхъ и финляндскихъ заводовъ, намѣняющаяся вообще очень мало, можетъ быть принята за 1895 г. въ томъ же размѣрѣ, какъ она опредѣлена по отчету горнаго департамента за 1894 г., а именно:

казенные:	Чугуна.	Желѣза.	Стали.
уральскіе заводы . . . . .	4.417,397	1.596,812	393,680
сѣверные . . . . .	201,622	—	—
польскіе . . . . .	336,845	120,204	—



Сибирскіе:	Чугуна.	Желѣза.	Стали.
набинетскіе заводы . . . . .	186,129	99,399	—
частные заводы . . . . .	342,770	216,744	—
финляндскіе заводы . . . . .	1,272,150	585,430	112,248
	6,756,913	2,618,589	505,928

Слѣдовательно, общій производительность по Имперіи за 1895 г. будетъ приблизительно слѣдующая: чугуна—88,784,954 пуд., готового желѣза—28,376,038 и готовой стали—35,049,546 пуд. По сравненію съ 1894 годомъ, вылавка чугуна въ 1895 г. увеличилась на 8,640,000 пуд. Изъ за-границы привезено въ 1895 г. металловъ и издѣлій изъ нихъ 26,330,888 пуд. Для удовлетворенія потребности внутренняго рынка, Россія нуждалась въ 1895 г. въ количествѣ 136,387,718 пуд. чугуна, что составляетъ 1,1 пуд. потребленія на жителя.

**6. Производство сахара.** Въ 1894—95 г. на русскихъ заводахъ выработано сахара 34,970,764 пуда, въ этомъ же году привезено изъ-за границы 11,291 пудъ и отъ сахарной кампаніи предшествовавшаго года оставалось 2,516,300 пуд. Распредѣлился этотъ сахаръ слѣдующимъ образомъ: отправлено на русскіе рынки—26,657,985 пуд., западно-европейскіе—3,505,354 пуд., азіатскіе—1,712,428 пуд., оставалось въ заводахъ готового рафинада—2,393,006 пуд., бѣлаго песка—2,323,580 пуд., въ продуктахъ—906,092 пуда, слѣдовательно всего насчитывалось 37,498,445 пуд. Патоки добыто въ отчетномъ году 22,413,200 пуд. Къ 1-му декабря 1895 года на 229 дѣйствовавшихъ сахарныхъ заводахъ перевезено свеклы 33,715,960, берковцевъ

**7. Внѣшняя торговля.** Обороты внѣшней торговли Россіи по европейской границѣ, включая черноморскую границу Кавказскаго края, за пятнадцать мѣсяцевъ трехъ послѣднихъ лѣтъ, представляются слѣдующими, въ тысячахъ рублей:

	1893.	1894.	1895.
Привозъ . . . . .	421,956	515,236	489,365
Вывозъ . . . . .	594,668	664,247	691,030
Общій оборотъ . . . . .	1,016,624	1,179,483	1,180,395

Распредѣленіе данныхъ о вывозѣ и привозѣ за январь-декабрь 1894 и 1895 г.г. по главнѣйшимъ группамъ товаровъ представляется слѣдующимъ, въ тысячахъ рублей:

В ы в о з ъ:	1894.	1895.
Жизненные припасы . . . . .	428,437	385,647
Сырые и полуобработанные матеріалы . . . . .	201,665	260,044
Животныя . . . . .	12,179	15,138
Издѣлія . . . . .	21,966	30,201
<b>Итого</b> . . . . .	664,247	691,030
Золото и серебро . . . . .	37,446	42
<b>П р и в о з ъ:</b>		
Жизненные припасы . . . . .	66,197	67,651
Сырые и полуобработанные матеріалы . . . . .	314,464	282,345
Животныя . . . . .	2,734	2,883
Издѣлія . . . . .	131,841	136,486
<b>Итого</b> . . . . .	515,236	489,365
Золото и серебро . . . . .	130,396	36,561

**8. Желѣзнодорожное грузовое движеніе.** Всего къ 1-му января 1896 г. было открыто для движенія 36,632 версты желѣзнодорожнаго пути (больше на 2,022 вер.). Товаровъ малою скоростью перевезено въ 1895 году 4,560,486 тыс. пудовъ (больше на 5%), хлѣба перевезено—685 мил. пудовъ въ 600,447 вагонахъ (м. на 53,353 вер.), въ т. ч. въ черноморскіе и приазовскіе пункты—316,907 в., въ прибалтійскіе 197,032 в., въ западносухопутныя—85,037 в., въ Баку и Петровскъ—1,471 в., каменнаго угля перевезено 512,017 ваг., въ т. ч. изъ Домбровскаго бассейна—279,909 в.;

изъ Довенцаго—232,107 ваг.; керосина и другихъ продуктовъ нефти перевезено—138,999 в., нефти и нефтяныхъ остатковъ—109,684 в., соли—73,191 в.; всѣхъ продук- товъ перевезено 1,434,338 вагоновъ.

**9. Движеніе товаровъ по внутреннимъ водамъ.** Всѣхъ това- ровъ на судахъ, на плотахъ и въ плотахъ по внутреннимъ воднымъ путямъ Рос- сіи перевезено въ 1894 г. 1,444,700,000 пудовъ, въ 1893—1,181,300,000, въ 1892— 1,022,200,000, въ 1891—1,036,600,000, въ 1890—1,103,000,000, въ 1889—1,145,100,000, а въ среднемъ (1893—1889)—1,097,600,000 пудовъ. Слѣдовательно, перевозка по внут- реннимъ воднымъ путямъ увеличилась въ 1894 г. сравнительно съ 1893 г. на 22,9%, а сравнительно со среднимъ (1893—1889)—на 31,6%. Количество перевозки главнѣй- шихъ товаровъ въ 1894 г. сравнительно съ 1893 г. выразилось въ слѣдующихъ данныхъ: перевезено хлѣба въ 1893 г. 147,9 миллионновъ пудовъ, а въ 1894 г.—220,6 миллионновъ пудовъ. Круны, пшени, спирта, сахара, сѣмени льнаго, льна, хлопка, чугуна, желѣза, рыбы, соли, нефти, керосина, каменнаго угля, дровъ и лѣсныхъ строительныхъ матеріаловъ въ 1893 г.—1,035,8 миллионновъ пуд., въ 1894 г.—1,272,1 миллионновъ пуд. Изъ общаго количества перевозки по внутреннимъ воднымъ пу- тямъ приходится: на бассейны рѣкъ, образующихъ волго-невско-сѣверно-двинское судоходное сообщеніе, въ 1893 г.—807,9 миллионновъ пуд.; въ 1894 г.—1,010,2 миллі- онновъ пуд.; на бассейны рѣкъ, образующихъ дѣпровско-западно-двинско-нѣмано- вислинское судоходное сообщеніе, въ 1893 г.—283,8 миллионновъ пуд., а въ 1894 г.— 319,4 миллионновъ пуд.

**10. Торговый флотъ.** По свѣдѣніямъ, собраннымъ департаментомъ тор- говли и мануфактуръ, въ 1-му янв. 1896 года въ русскомъ торговомъ флотѣ насчи- тывалось 2,135 парусныхъ судовъ, вмѣстимостью въ 343,971,81 регистр. тонны. По числу парусныхъ судовъ, первое мѣсто занимаетъ Черное море съ Азовскимъ (754) а по тоннажу Каспійское (184,022,66) и Балтійское (80,192,66). До 60% всѣхъ парус- ныхъ судовъ имѣютъ вмѣстимость, не превышающую 100 тоннъ. Грузоподъемность всѣхъ судовъ достигаетъ 25,484,050 пуд.; первое мѣсто въ этомъ отношеніи зани- маетъ Каспійское море. На 454 судахъ можетъ помѣститься до 28,600 палубныхъ пассажировъ. По своему назначенію, всѣ суда на внѣшнихъ моряхъ относятся къ товарнымъ; на Каспійскомъ морѣ имѣется 240 судовъ наливныхъ и товаро-налив- ныхъ, на всѣхъ моряхъ преобладаютъ шкуны: 665 на внѣшнихъ моряхъ и 334 на Каспійскомъ. Единичнымъ владѣльцамъ принадлежатъ 1,361 судно, товарище- ствамъ и торговымъ домамъ—687, акціонернымъ компаниямъ—83, учрежденіямъ—4. Большая часть парусныхъ судовъ (725) построена изъ дуба и сосны и притомъ въ Россіи; за границею построено не болѣе 135, или 6%, а въ Финляндіи—39. Ме- нѣе 10 лѣтъ находится въ плаваніи на всѣхъ моряхъ 1,152 судна или 54%. Сто- имость 2,020 судовъ достигала 15,011,715 руб. Наибольшее число судовъ (32%) сто- ятъ отъ 1,000 до 3,000 руб. Морскаго плаванія насчитывалось 1,147 судовъ, морскаго береговаго—478, океанскаго—485. Застраховано всего 165 судовъ въ суммѣ 1,420,596 руб. Численность экипажа достигала 10,993 чел. На всѣхъ моряхъ, за исключеніемъ Балтійскаго, парусными судами командовали преимущественно шкипера-практики (1,306); большинство ихъ (60%) служатъ болѣе 20 лѣтъ.

## 11. Бюджетъ государственныхъ доходовъ и расходовъ на 1896 г.

### Государственные доходы.

#### I. Обыкновенные доходы.

1. Прямые налоги . . . . .	104,535,765
2. Косвенные налоги . . . . .	539,461,800
3. Пошлины . . . . .	65,274,922
4. Правительствен. регалин . . . . .	76,021,211
5. Казенные имущества и ка- питалы . . . . .	294,085,647
6. Отчужденіе государствен- ныхъ имуществъ . . . . .	821,704
7. Выкупные платежи . . . . .	89,000,000

8. Возмѣщеніе расходовъ го- сударств. казначейства . . . . .	63,896,275
9. Доходы разнаго рода . . . . .	6,874,371
Итого обыкнов. доходовъ . . . . .	1,239,471,695

#### II. Чрезвычайные ресурсы.

10. Выдачи въ государствен. банкъ на вѣчное время . . . . .	2,200,000
Итого . . . . .	1,241,671,695
Изъ свободной наличности го- сударствен. казначейства . . . . .	119,876,299
Всего . . . . .	1,361,547,994

## Государственные расходы.

## I. Обыкновенные расходы.

1. Платежи по государственному долгу . . . . .	269,228,063
2. Высшія государственныя учреждения . . . . .	2,434,087
3. Ведомство свѣтѣйшаго Синода . . . . .	17,487,903
4. Министерство Императорскаго Двора . . . . .	12,964,653
5. Министерство иностранных дѣлъ . . . . .	1,693,280
6. Военное Министерство . . . . .	288,521,969
7. Морское . . . . .	59,966,000
8. Министерство Финансовъ . . . . .	186,811,134
9. " земледѣлія и государств. имуществъ . . . . .	32,180,197
10. Министерство Внут. Дѣлъ . . . . .	90,024,643

11. Министерство Народнаго Просвѣщенія . . . . .	24,863,061
12. Министерство Путей Сооб. . . . .	196,411,583
13. " Юстиціи . . . . .	28,009,858
14. Государствен. Контроль . . . . .	5,956,395
15. Главное управленіе государствен. коннозаводства . . . . .	1,535,588
<hr/>	
	1,219,088,414

16. Расходы, непредусмотрѣнные сметами, на экстренныя въ теченіи года надобности . . . . .	12,000,000
--	------------

Итого общій расходъ 1,231,088,414

<i>Превышеніе обыкновенныхъ доходовъ надъ обыкновен. расх.</i>	
22,862,068 руб. . . . .	8,383,281

## II. Чрезвычайные расходы.

17. На сооруженіе Сибирской желѣзной дороги . . . . .	82,248,170
18. На вспомогательныя предприятия, связанныя съ постройкою Сибирской желѣзной дороги . . . . .	2,485,410
19. На сооруженіе друг. желѣзныхъ дорогъ общаго значенія . . . . .	35,726,000
20. На сооруженіе мѣстныхъ желѣзныхъ дорогъ удешевленнаго типа . . . . .	10,000,000

<hr/>	
	130,459,580
<hr/>	
Итого чрезвыч. расходовъ . . . . .	136,154,794
<hr/>	
Всего . . . . .	1,361,547,994

**12. Движеніе государственныхъ долговъ.** По отчету Госуд. Контроля, къ 1-му января 1894 г. за государственнымъ казначействомъ числилось, въ общемъ, долговъ 1,700,388,604 руб. металлич. и 3,278,893,610 руб. кред., или, по переложеніи метал. валюты въ кред.,—5,830,376,516 руб. Въ теченіе 1894 г. государственный долгъ подвергался многимъ преобразованіямъ и вслѣдствіе этого онъ *увеличился* на 412,856,985 руб. зол. и 1,450,131,710 руб. кред. и вмѣстѣ съ тѣмъ *уменьшился* на 115,538,093 руб. зол. и 1,133,862,478 руб. кред., а затѣмъ къ 1-му января 1895 г. числилось долговъ: 1,998,307,496 р. метал. и 3,595,162,842 р. кред., по переложеніи въ кредит. валюту,—6,592,624,086 руб., или на 762,257,570 руб. болѣе противъ суммы долга къ началу 1894 г. Въ десятилѣтіе съ 1885—1894 гг. сумма государственнаго долга увеличилась на 639,254,783 р. золотомъ и 383,861,824 р. кред., или, по переложеніи въ кред. валюту по курсу, всего на 1,342,743,999 руб. Остатокъ долга къ 1895 г. равенъ 2,038,284,210 р. метал. и 2,820,069,317 р. кред.

**13. Задолженность землевладѣнія.** По свѣдѣніямъ, собраннымъ комитетомъ съѣздовъ представителей учреждений русскаго земельного кредита, къ 1895 году изъ общаго количества 116,317,643 дес. частновладѣльческой земли по 66 губерніямъ въ залогъ состояло 113,480 имѣній, въ которыхъ числилось 48,438,383 дес., или 42% всей частновладѣльческой земли. Заложеныя земли оцѣнены кредитными учрежденіями въ 2,402,065,629 р., сумма выданныхъ ссудъ составляла 1,329,193,268 р., а остатокъ непогашенныхъ долговъ—1,236,620,825 р. Наибольшее количество частновладѣльческой земли находится въ залогъ въ акціонерныхъ банкахъ—15%, а затѣмъ въ Государственномъ дворянскомъ земельномъ банкѣ—9%. Больше всего заложеной частновладѣльческой земли въ губерніяхъ: Херсонской, Лифляндской и Эстляндской—свыше 70% общаго количества; меньше всего въ губерніяхъ: Вятской (8% общаго количества частновладѣльческихъ земель), Бакинской (4%), Кутаисской (3%), Вологодской (2%) и Елисаветпольской (1%).

**14. Задолженность городскихъ имуществъ.** По свѣдѣніямъ, собраннымъ комитетомъ съѣздовъ представителей учреждений русскаго земельного кредита, къ 1895 году задолженность владѣльцевъ городской движимости въ Россіи превышала 603 милл. руб. Всего по 287 городамъ и нѣкоторымъ мѣстечкамъ состо-



кто въ залогъ 49,303 имущества, оцѣненныхъ въ 1,302,148,756 руб. и застрахованныя въ суммѣ 1,285,312,471 р. Изъ первоначально и дополнительно выданныхъ въ ссуду 822,503,900 рублей, за произведенными погашеніями, оставалось 603,700,028 рублей, изъ которыхъ 21% приходилась на долю акціонерныхъ банковъ и 76%—на долю городскихыхъ кредитныхъ обществъ. Кроме того, по городскимъ общественнымъ банкамъ къ 1895 году числалось долговъ по ссудамъ подъ городскую недвижимость до 23 милл. руб. Наибольшая задолженность въ предѣлахъ отъ 16-ти до 188 милл. рублей и въ общей суммѣ свыше 477 милл. руб. (79% общей суммѣ долговъ) относилась къ недвижимой собственности, находящейся: въ С.-Петербургѣ, Москвѣ, Одессѣ, Варшавѣ, Ригѣ, Кіевѣ и Тифлисѣ. Къ 1-му января 1895 года находилось въ обращеніи протечныхъ бумагъ, выпущенныхъ 36 учрежденіями долгосрочнаго кредита, на 1,530,356,504 рубля кредита, на 87,586,150 рублей металла и на 7,154,400 германскихъ марокъ.

**15. Акціонерное страхованіе.** Въ 18 русскихъ акц. общ. получено въ 1895 г. страховыхъ премій 53,582,200 р. (с. на 3,736,800 р.), въ т. ч. по страхованію: отъ огня 39,409,800 р., жизни 8,021,200 р., транспортныя 5,421,400 р., несчаст. случаевъ 676,600 р., стеколъ 53,200 р. Получено прибыли 4,049,900 р. (м. на 526,100 р.); выдано въ дивиденды акціонерамъ 3,380,600 р., т. е. 12,5% на основаніе капиталы.

**16. Учрежденія краткосрочнаго кредита.** Въ 375 кредитныхъ учрежденіяхъ валовой балансъ въ 1895 г.—1,249,353,000 р., на 88,365,000 р. или на 7,5% больше итога прошлагодняго. Въ числѣ этихъ кредитныхъ учрежденій имѣется тысячъ рублей:

Кредитныя учрежденія.	Число учрежденій.	Балансъ.	Капиталы.	Выдачи.	Обязательств.	Корреспондент.	Проценты.	Разныя сумм.
Акціонн. комм. банковъ.	38	939,273	207,928	321,975	57,818	220,822	16,637	34,336
Общ. взаимн. кредита.	98	177,556	31,149	115,549	17,846	6,399	2,775	5,787
Городск. общ. банковъ.	239	132,524	35,831	87,395	1,478	1,113	4,987	1,721
	375	1,249,353	272,908	524,919	77,152	142,745	24,409	41,844

**17. Дѣятельность Госуд. Двор. Зем. Банка.** Въ 1894 году поступило 1,632 заявленія о ссудахъ, разрѣшено 1,214 ссудъ, къ выдачѣ назначено 1,148 ссудъ на суммѣ 41,543 т. р.; полностью желанія заемщиковъ были удовлетворены въ 476 случаяхъ, т. е. 44%. Одѣнка банка составляетъ 58% оцѣнки самихъ владельцев. Изъ заложенныхъ имѣній лишь 18% не обремененныхъ долгами. Обороты банка (съ его 24 отдѣлен.)—1,222,457,484 р. Капитальнаго долга по ссудамъ къ 1 января 1895 г. оставалось 14,255,962 р. Доходы банка выразились въ суммѣ 23,392,306 руб., расходы 20,570,236 р., прибыль—2,822,070 р.; послѣдняя причислена къ запасу, капиталу, котораго къ 1-му января 1895 года состоитъ 11,109,244 р.

**18. Дѣятельность крестьянскаго поземельн. банка.** Въ 1894 г. поступило заявленій въ отдѣленія банка 1,912 (м. на 273), разрѣшено—2,109 ссудъ, изъ томъ числѣ 156—сельскимъ обществамъ, 1,369—товариществамъ и 684—отдѣльн. домохозяевамъ. Выдано было 1,680 ссудъ по 1,678 сдѣлкамъ. Земли куплено 25,910 домохозяевамъ 180,965 десятинъ за 8,828,655 р., изъ которыхъ 5,743,882 руб. составляли ссуду банка, а 3,089,773 р. доплату покупателей, т. е. 37,2% покупкой цѣны. Общій оборотъ банка и его 43 отдѣленій—166,323,837 р. Срочныхъ платежей заемщиковъ къ 1 января 1895 г. числится 1,930,951 р. Разность между доходами и расходами банка—297,270 р. прибыли. Запасный капиталъ съ этой прибылью 816,724 р.; вспомогательный по ссудамъ въ губ. Царства Польскаго—1,693,344 р.

**19. Акціонерно-промышленное дѣло.** Въ 1894 г. возникло 36 новыхъ акц. обществъ съ осн. кап. въ 39,4 мил. руб., въ 1895 г. ихъ вновь открылось 56 съ осн. кап. въ 68,1 мил. руб., а за первую половину 1896 г.—56 съ осн. кап. въ 89,2 мил. руб. Больше всего возникаетъ обществъ въ Южномъ районѣ (за 1895 г.—19), затѣмъ въ Петерб. (11), въ Поволжьѣ (8), въ Москвѣ (3).

Наиболѣе замѣтное движеніе происходитъ въ области горно-заводской промышленности и связанъ съ нею производствомъ по обраб. металловъ и машиностроенію. За первую половину 1896 г. (отъ 1 янв. по 1 июля) горнозаводскаго дѣла 11 обществъ съ осн.

кап. въ 39,5 мил. руб., обработка метал. и машиностр. 13 общ. съ осн. кап. въ 30,6 мил. руб., обработка волокнист. веществъ 5 общ. съ осн. кап. въ 3,8 мил. руб., обработка минеральн. веществъ 5 общ. съ осн. кап.—2,3 мил. руб., свеклосахар. производство—3 общ. съ осн. кап. 2,2 мил. руб., городское благоустройство 2 общ. съ осн. кап. 2,1 мил. руб., спиртныхъ напитковъ 2 общ. съ осн. кап. въ 1,4 мил. руб. и обработка дѣса 3 общ. съ осн. кап. въ 1,8 мил. руб.

**20. Сберегательныя кассы.** По предварительнымъ даннымъ Государственнаго банка, къ 31-му декабря 1895 г. состояло въ государственныхъ сберегательныхъ кассахъ 377.165,352 руб. вкладовъ (къ тому же времени предшествовавшаго года 347.232,588 руб.) по 1.886,453 книжкамъ (въ 1894 г.—1.664,215). Движеніе вкладовъ въ сберегательныхъ кассахъ усматривается изъ слѣдующей таблицы:

Годы.	Сумма вкладовъ.	Сумма востребований.	Остатокъ къ 31 декабря.	Увеличеніе за годъ.
1880	4.444,517	3.691,055	9.054,648	984,052
1885	17.302,606	9.783,301	26.619,440	8.307,418
1890	84.305,964	60.013,719	147.042,901	28.951,154
1894	197.910,930	148.737,786	347.232,588	49.173,144
1895	197.405,961	167.473,197	377.165,352	41.664,362

Сумма вкладовъ къ 31-му декабря 1895 г. достигла, такимъ образомъ, наивысшей до сихъ поръ цифры, причемъ годовой приростъ составилъ 41.664,362 руб. Цифра эта нѣсколько уступаетъ результатамъ непосредственно предшествовавшихъ лѣтъ, что, впрочемъ, вполне естественно, такъ какъ ростъ увеличенія, достигшаго уже весьма крупной величины, не можетъ, конечно, развиваться въ той же прогрессивн. Въ соответствии съ ростомъ вкладовъ находится и расширеніе сѣти сберегательныхъ кассъ. Въ минувшемъ году вновь ихъ было открыто 717 (въ предшествовавшемъ году 769), причемъ, какъ и раньше, увеличеніе приходится, главнымъ образомъ, на почтово-телеграфныя кассы. Въ 1880 г. было всего 75 кассъ (изъ нихъ 61 при конторахъ и отдѣленіяхъ Государственнаго банка), въ 1885 г.—161, въ 1890 года, когда впервые возникли почтово-телеграфныя кассы—841 и въ 1895—3.907, изъ нихъ 3.100 почтово-телеграфныхъ. Наибольшій отливъ вкладовъ, какъ и обыкновенно, приходится на осенніе мѣсяцы (августъ, сентябрь), наибольшій же ихъ притокъ—на январь и май.

**21. Почта и телеграфъ.** Въ 1893 г. въ Россіи было всего почтовыхъ учреждений 6,344, почтовыхъ ящиковъ—11,320; на одно почтовое учрежденіе приходится 18,915 жителей. Телеграфныхъ учреждений—4,331, протяженіе телеграфныхъ линий 133,058 километровъ. По городской почтѣ въ 1893 г. было 44.814,422 корреспонденціи; внутренней иногородней корреспонденціи было—372 мил. отправокъ; за-границу было послано 18.988,996 почтов. отправокъ и получено 27.537,831 отпр. Въ періодъ 1883 г.—1893 гг. отправлено цѣнностей за границу на 622 мил. руб., а получено оттуда на 479 м. руб., т. е. ежегодно вывозится за границу по 14 м. руб.

Телеграфныхъ отправокъ было 13.297,048, въ т. ч. международ. отправокъ 796,264; получено 826,155 телегр. Сравнительно съ другими государствами Россія въ теченіе года обмѣниваетъ телеграммъ втрое меньше, чѣмъ Германія и въ пять разъ меньше, чѣмъ Соединенные Штаты. Количество простой внутренней корреспонден. въ Германіи въ 7 разъ, а въ С.-Штатахъ въ 11 разъ больше, чѣмъ въ Россіи. Въ 1893 г. казна имѣла отъ эксплуатаціи поч.-тел. сообщений—9½ мил. руб. чист. дохода. Валовой доходъ—35.609,919 руб., а расходъ—26.144,108 руб.

Число всѣхъ почтовыхъ отправокъ въ 1894 г. достигло въ Россіи 502.866,917, цѣнностью на 5.255,919,755 руб. Число обмѣненныхъ телеграммъ—74.951,481. Доходъ составилъ 37.250,498 руб., израсходовано 27.166,907 руб., слѣдовательно, превышеніе доходовъ надъ расходами выразилось цифрою въ 9.983,591 руб. По сравненію съ 1893 г., почтовый доходъ увеличился на 869,602 руб., телеграфный на—698,039 руб., сборъ съ эксплуатаціи телефонныхъ сообщений—на 103,142 руб.; такимъ образомъ, весь доходъ увеличился на 1.640,579 руб., общій же почтово-телеграфный расходъ увеличился на 1.022,799 руб. Чистый доходъ возросъ противъ предшествовавшаго года на 517,780 руб.

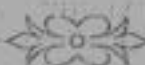

*Николай Васильевичъ*

ОРЛОВЪ

ГЛАВНЫЙ АГЕНТЪ

СТРАХОВАГО ОТЪ ОГНЯ ТОВАРИШЕСТВА

**„Саломандра“.**

Главный ПРЕДСТАВИТЕЛЬ и окружной инспекторъ  
РОССІЙСКАГО ОБЩЕСТВА

застрахованія капиталовъ и доходовъ,  
УЧРЕЖДЕННАГО ВЪ 1835 ГОДУ,

РУССКАГО ОБЩЕСТВА

„ПОМОЩЬ“

застрахованія отъ несчастныхъ случаевъ  
ДЛЯ ГУБЕРНІЙ:

Харьковской, Курской, Орловской, Полтавской  
и Екатеринославской.

Адресъ: Харьковъ, Рыбная улица, д. № 28-й.  
Телефонъ № 22-й.



# МАГАЗИНЪ

## ЭКОНОМИЧЕСКАГО ОБЩЕСТВА ЧИНОВНИКОВЪ Г. ХАРЬКОВА.

(Сумская ул., д. Бутова противъ Драматическаго Театра).

Въ магазинѣ имѣются въ продажѣ все товары, входящія въ составъ винно-бакалейной торговли. Цѣны на продукты одинаковы какъ для членовъ Общества, такъ и для постороннихъ покупателей. За доброкачественностью продуктовъ имѣется постоянное наблюдение врачъ—члена Правленія.

Между прочимъ въ магазинѣ имѣются

Русскія и Иностранныя **ВИНА** собственной выписки непосредственно изъ мѣстъ производства, а также **ЧАЙ** собственного развѣса.

Въ магазинѣ имѣется **ПИСЧЕ-БУМАЖНЫЙ** отдѣлъ съ разнообразнымъ выборомъ товаровъ по этой отрасли торговли.

Для членовъ Общества открытъ **КРЕДИТЪ** въ размѣрѣ левыхъ взносовъ, который можетъ быть по соглашенію съ Правленіемъ увеличенъ.

Первая женская профессиональная школа съ профессиональными курсами  
ДЛЯ ВЗРОСЛЫХЪ

**А. Н. ИЛЬИШОВОЙ-МЕНЧИЦЪ,**

(Екатеринославская ул., д. № 32).

Школа состоитъ изъ 4-хъ классовъ общеобразовательныхъ, куда принимаются **ДѢВУЧКИ** отъ 10—15 лѣтъ, и одного профессиональнаго, куда принимаются **ВЗРОСЛЫЯ** женщины для обученія различнаго рода

**РУКОДѢЛІЯМЪ, ШИТЬЮ и КРОЙКЪ БѢЛЫЯ и ПЛАТЬЕВЪ.**

Желающія, кромѣ того, могутъ изучать рисованіе по стѣнѣ и матеріаламъ и дѣланіе искусственныхъ цвѣтовъ.

Въ первыхъ 4-хъ классахъ дѣти изучаютъ: а) Законъ Божій, русскій языкъ, арифметику, географію, исторію, естествознаніе и рисованіе и б) вязаніе, шитье, вышиваніе шерстью, бисеромъ, шелкомъ, гладь бѣлую и шелковую, физическія работы, мажораме и другія модныя вязанныя рукодѣлія, шитье и кройку бѣлыя.

Въ профессиональномъ классѣ каждая ученица избираетъ одинъ какой-нибудь отдѣлъ рукодѣлія или одно какое-либо ремесло и къ нему совершенствуется. По окончаніи курса ученицы держатъ экзаменъ въ присутствіи экспертовъ ремесленной управы и получаютъ свидѣтельства.

Взрослыя особы, желающія пройти курсъ кройки и практическаго шитья меньше чѣмъ въ годъ, могутъ поступить на **КУРСЪ КРОЙКИ**, продолжающійся отъ 3 мѣсяцевъ до полугода.

**ПЛАТА** какъ для дѣтей, такъ и для взрослыхъ 60 руб., для взрослыхъ, желающихъ кромѣ кройки и шитья бѣлыя и платьевъ изучать и вязанныя рукодѣлія—65 руб., а за цвѣты и рисованіе особо по 10 руб. за каждый предметъ.

Телефонъ № 540.

## Спеціальныи Магазинъ

ПРИЕМЪ ЗАКАЗОВЪ

МУЖСКАГО ПЛАТЬЯ

*Г. Бейзель*

г. Харьковъ,

—>> Николаевская ул., д. Укше № 3-й vis-à-vis <<—

ГОРОДСКАГО ДОМА.

ИСПОЛНЯЮ ЗАКАЗЫ:

скоро, аккуратно, по послѣднимъ заграничнымъ фасонамъ и по самымъ изысканнымъ вкусамъ, подъ личнымъ своимъ наблюдениемъ и наблюдениемъ опытныхъ закройщиковъ.

**МАГАЗИНЪ ПОСТОЯННО СНАБЖЕНЪ**

въ большомъ выборѣ разными матеріалами изъ лучшихъ заграничныхъ и русскихъ фабрикъ, а также всевозможнымъ товаромъ для форменнаго платья всѣхъ вѣдомствъ, приобретеннымъ изъ первыхъ рукъ, что даетъ возможность ставить цены внѣ всякой конкуренціи.

**ЗА ДОБРОКАЧЕСТВЕННОСТЬ ТОВАРА РУЧАЮСЬ.**

Открыта подписка на 1897 годъ.

ВТОРОЙ ГОДЪ ИЗДАНІЯ

И Л

ЮЖНО-РУССКУЮ

# СЕЛЬСКО-ХОЗЯЙСТВЕННУЮ ГАЗЕТУ.

Еженедѣльное издание Харьковскаго Общества Сельскаго Хозяйства.

*„Южно-Русская Сельско-Хозяйственная Газета“ будетъ выходить въ 1897 году по слѣдующей программѣ:*

- 1) Правительственныя распоряженія и извѣстія; 2) хроника, текушія дѣла, отчеты Общества, протоколы собраній, комиссій и докладовъ; 3) статьи по сельскому хозяйству, промышленности, экономическія и техническія; 4) сельско-хозяйственное обозрѣніе; 5) корреспонденціи; 6) разборъ сельско-хозяйственныхъ и экономическихъ сочиненій; 7) смѣсь; мелкія извѣстія, касающіяся сельскаго хозяйства; 8) сельско-хозяйственный фельетонъ; 9) вопросы и отвѣты; 10) торговая извѣстія; 11) объявленія по сельскому хозяйству; 12) частныя объявленія.

Подписная цѣна въ годъ 4 р., для гг. членовъ Харьковскаго Общества Сельскаго Хозяйства 3 руб.

**ПОДПИСКА ПРИНИМАЕТСЯ:**

въ Редакціи — Харьковъ, Екатеринославская, № 33, и въ Конторѣ Редакціи, при Типографіи Зильберберга, Рыбная, № 30.

## Л. А. РИДИНГЕРЪ.

МАШИНОСТРОИТЕЛЬНЫЙ и МЪДНОЛИТЕЙНЫЙ ЗАВОДЪ

ВЪ АУГСБУРГЪ (Германія).

(Акціонерное Общество).

Охлаждающія машины и машины для производства искусственнаго льда, дѣйствующія посредствомъ углекислоты. Устройство охлажденія помѣщеній, кладовыхъ для мяса и другихъ принадлежностей, подвергающихся скорой портѣ, устройство охлажденія при слотобойняхъ, охлажденія погребовъ на пивоваренныхъ заводахъ, винныхъ погребовъ и т. д.

### — ПАРОВЫЯ МАШИНЫ —

одноцилиндровыя и компаунды съ вертикальными и горизонтальными парораспределителями.

**КОМПРЕССОРЫ, ПАРОВЫЕ КОТЛЫ, ТУРБИНЫ, ВОДОКАЧКИ.**

Машины для пивоваренныхъ заводовъ и солодовенъ.

Въ особенности: устройство паровыхъ отдѣленій, сушиленъ, охлаждающихъ аппаратовъ, солододробилокъ съ вѣсовыми или жѣрничными аппаратами и безъ оныхъ, автоматическія вѣсы, гидравлическія и др. подъемныя машины, трансмиссіи.

*Устройство маламызъ, пилорамъ и талевыхъ машинъ для желѣзнодорожныхъ станцій.*

Издѣлія завода премированы на многочисленныхъ выставкахъ.

Инженеръ и представитель завода для южной и средней Россіи съ Кавказомъ.

**Э. А. ШУЛЬЦЕ,**

Харьковъ, уголъ Екатеринославской и Ярославской ул., д. № 21.

Составленіе проектовъ и смѣтъ; личное посѣщеніе для устныхъ переговоровъ и съемокъ по особому желанію.



БОЛЬШОЙ ВЫБОРЪ ОЧКОВЪ, ПЕНСНЕ, БИНОКЛЕЙ и ПРОЧ.

**Т. ВИТТЪ.**

*Харьковъ. Николаевская площадь, уголъ Московской улицы.*

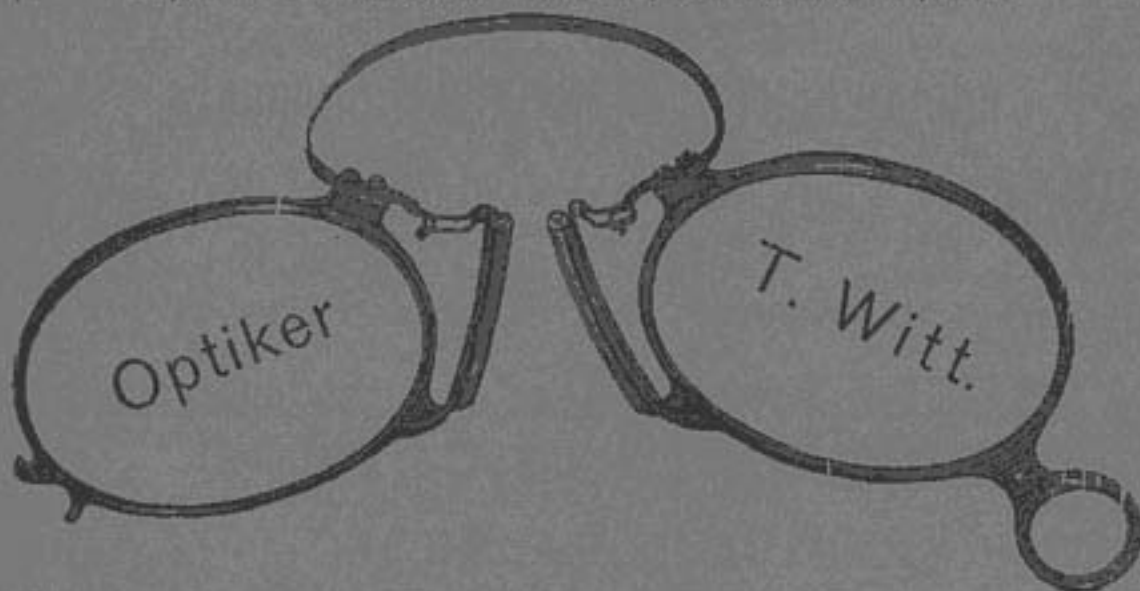

Пріемъ починокъ оптическихъ, физическихъ, хирургическихъ и проч. инструментовъ.

**САНАТОРІЙ И ВОДОЛЪЧЕБНОЕ ЗАВЕДЕНІЕ**

Привать-доцента Императорскаго Харьковского Университета,  
доктора медицины

**Константина Яковлевича**

**— ДАНИЛЕВСКАГО. —**

Пріемъ хроническихъ больныхъ съ нервными и внутренними болѣзнями.

Г. Харьковъ. Ветеринарная ул., д. № 3-й. Телефонъ № 182.

Санаторій имѣетъ помѣщеніе на 25 кроватей. Больные, живущіе въ немъ, пользуются помѣщеніемъ, полнымъ пансіономъ и врачебнымъ уходомъ, съ платою отъ 2 руб. 50 коп. въ сутки и выше. Душевно-больные, а также больные, страдающіе заразительными и наклонными болѣзнями, ни въ санаторіи, ни въ водолѣчебное заведеніе не принимаются.

**ПРИ ВОДОЛЪЧЕБНОМЪ ЗАВЕДЕНІИ НАХОДЯТСЯ:**

электрическій, массажный и пневматическій кабинеты.

# ОБЩЕСТВО

## ВЗАИМНАГО КРЕДИТА ПРИКАЩИКОВЪ



ВЪ ХАРЬКОВѢ



производитъ слѣдующія операціи:

УЧИТЫВАЕТЪ ТОРГОВЫЕ ВЕКСЕЛЯ СРОЧНЫЕ ДО 9 МѢСЯЦЕВЪ.

**ВЫДАЕТЪ ССУДЫ:**

**ПОДЪ ЗАЛОГЪ** процентныхъ бумагъ, драгоценныхъ вещей, шерсти и другихъ товаровъ.

Открываетъ СПЕЦІАЛЬНЫЕ СЧЕТЫ „on call“, обеспеченные процентными бумагами.

Принимаетъ на ХРАНЕНІЕ разнаго рода процентныя бумаги и цѣнности.

**ПРОИЗВОДИТЪ**

**СТРАХОВАНІЕ ВЫИГРЫШНЫХЪ БИЛЕТОВЪ**

ОТЪ ТИРАЖЕЙ И ПОГАШЕНІЯ.

Покупаетъ и продаетъ процентныя бумаги, въ томъ числѣ и выигрышные билеты всѣхъ трехъ выпусковъ.

**ПРИНИМАЕТЪ ВКЛАДЫ:**

срочные до востребованія и на текущій счетъ.

Исполняетъ всякаго рода комиссіи, относящіяся до операцій Общества.



## ПОЧТА.

**Вѣсъ корреспонд.** ограниченъ: 1) Закрытаго письма прост. и заказн.—160 лот. (5 ф.). 2) Городск. письма—32 лот. 3) Бандер. отправл.: а) съ печати. произвед. и дѣлов. бум.—128 лот. (4 ф.) для внутренней (мѣстной и иногородней) корреспонден. и 2,000 граммовъ (4 ф. 28 л.) для международной, б) съ образчиками товаровъ—20 л. для внутренней корреспонденціи и 250 граммовъ (19½ лот.) для международной. 4) Цѣл. пакета, поданнаго закрытымъ—10 ф., открытымъ—20 ф. 5) Денеж. пакета въ оболочкѣ—20 ф., въ кожан. узлѣ—60 ф. Для узловъ съ монетою, отправл. въ Финляндію—60 ф. 6) Посылки 3 пуда. Для отправленія въ Финляндію—до 24 ф., а въ мѣста, лежація по линіи ж. д., до 48 ф. Въ Закавказскій край, въ періодъ зимняго времени съ 15 Декабря по 1 Апрѣля, посылка допускается къ пересылкѣ вѣсомъ не болѣе 1 пуда каждая.

**Такса вѣсоваго сбора:** *Письма:* 1) Закрытаго иногор.—7 к. лот., городского въ Сиб. и Москвѣ—5 к., въ друг. гг.—3 к. Иногород. и мѣстное письмо м. б. не сполна оплачено или вовсе неоплачено, за исключеніемъ писемъ на имя правительственныхъ учреждений, которыя должны быть сполна оплачены. 2) За открыт. иногород. и город.—3 к. кажд., но оно м. б. отправлено закрытымъ, или сдѣлана надпись: *заказное*, оплачиваемое сверхъ 3 еще 7 к. 3) За заказн.—7 к. за лот. и 7 к. за заказъ. За утрату заказнаго письма, поданнаго на почтѣ, уплачивается 10 руб. *Бандерол. отправленія:* до 4-хъ лотовъ—2 к., отъ 4—8 лот.—4 к. и т. д., прибавляя по 2 к. за каждый излишній вѣсъ до 4 лот. За пересылку по почтѣ *мѣстныхъ* (городскихъ) бандерольныхъ отправленій съ печатными произведеніями, дѣловыми бумагами и образчиками товаровъ устанавливается слѣдующая плата: 1) За отправленіе съ печатными произведеніями вѣсомъ до одного лота—по 1 к., а свыше одного лота—по 2 к. за каждые 8 лот. или части 8 лот. 2) За отправленіе съ дѣловыми бумагами и образчиками товаровъ—по 2 к. за каждые 4 лота или части 4 лотовъ, причемъ низшій размѣръ платы опредѣляется только для дѣловыхъ бумагъ, въ 7 к. для иногороднаго и 5 к. для мѣстнаго въ С.-Петербургѣ и Москвѣ, въ 3 к. для мѣстнаго въ остальныхъ мѣстахъ Имперіи и въ 10 к. для международнаго за каждое отправленіе. *Заказное бандерол. отправл.* сверхъ указан. выше платы д. б. оплачено еще 7 к. Къ пересылаемымъ внутри Имперіи бандерольнымъ отправленіямъ съ портретами Государя Императора и Государыни Императрицы примѣняется такса, установленная для мѣстныхъ (городскихъ) бандерольныхъ отправленій съ печатными произведеніями, а именно по 2 коп. за каждые 8 лотовъ и часть 8 лотовъ. Бандероли, въ коихъ заключаются сверхъ вышеозначенныхъ изданій еще другіе предметы, допускаемые къ пересылкѣ подъ бандеролью, подлежатъ оплатѣ по общей иногородней бандерольной таксѣ.

**Таксы за частн. посылки и узлы и посылки съ книгами:** 1) Какъ мѣстные, такъ и пересылаемые въ предѣлахъ губерніи или области, гдѣ подана посылка—5 к. съ ф., или его части. 2) За предѣлы губерніи или области, при разстояніи до 500 вер.—5, свыше 500 вер. по 10 к., отъ 1,000 до 2,000—вер. 20 к. и т. д., увеличивая на 10 к. съ ф. за каждое дальнѣйшее разстояніе до 1,000 вер. Наименьшая плата за посылку или узелъ опредѣлена въ 20 к. За утрату дѣлной посылки почта отвѣтствуетъ ея цѣнностью, которая не м. б. свыше 20,000 р. *Денежныя пакеты:* съ лота по 7 коп., за заказъ 7 к. и страх. сборъ по таксѣ (см. далѣе). За пересылку звонкой монеты въ кожанныхъ



узлахъ—вѣс. сборъ съ ф. по таксѣ для посылокъ. *Цѣнные пакеты:* съ дота—7 к., заказъ—7 к. и страх. сборъ по таксѣ (см. далѣе). За утрату цѣн. пакета почта отвѣч. его цѣнностью или частью, равною утратамъ, которая не можетъ быть выше для закрытыхъ пакетовъ 500 руб., а для открытаго 15,000 руб. Вѣсовой сборъ за посылки (и узлы), слѣдующія изъ Европейской Россіи въ Приморскую и Амурскую области и обратно, при отправленіи ихъ въ навигаціонное время съ пароходами добровольнаго флота черезъ Одессу, взимается въ слѣдующемъ размѣрѣ: 1) по 30 коп. съ фунта—за посылки (и узлы), отправляемыя изъ Европейской Россіи въ Приморскую область и обратно изъ этой области въ Европейскую Россію, и 2) по 45 коп. съ фунта—за посылки (и узлы), отправляемыя изъ Европейской Россіи въ Амурскую область и обратно изъ этой области въ Европейскую Россію.

*Примѣчаніе.* Упомянутыя посылки принимаются на почту съ оплатою по уменьшенной таксѣ лишь въ слѣдующіе сроки: а) съ 1 Февр. до 15 Апр. и съ 1 Юли до 1 авг. при отправленіи изъ Европейской Россіи, и б) съ 1 Апр. до 15 Юни и съ 1 Сент. до 15 Нояб., при отправленіи изъ Приморской и Амурской областей. При этомъ, для посылокъ, пересылаемыхъ изъ Европейской Россіи во Владивостокъ, Посыетъ (Новгородскій постъ), Ново-Кіевскъ, Раздольный, Никольское, Камень Руболовъ и о. Сахалинъ (Александровскій постъ) уменьшенная такса примѣняется до 15 Сентября.

**Такса страховаго сбора.** 1) Съ цѣности или сум. отъ 1 до 600 р.—по  $\frac{1}{2}$  к. съ р.; 2) отъ 600 р. до 1,600 р.—по  $\frac{1}{4}$  к. съ р., съ приплатою еще 1 р. 50 коп. за все отправленіе; 3) съ цѣн. или сум. выше 1,600 р.—по  $\frac{1}{8}$  к. съ р., съ приплатою еще 3 р. 50 к. за все отправленіе. За пересылку денежныхъ и цѣнныхъ пакетовъ за границу взыскивается съ подателей страховой сборъ въ слѣдующемъ размѣрѣ: 1) По 3 коп. съ каждаго 75 руб. объявленной цѣности, или части 75 руб. въ пакетахъ, слѣдующихъ въ смежныя съ Россіею государства,—а именно: Австро-Венгрію, Германію, Норвегію, Румынію, Турцію и Швецію. 2) По 7 коп. съ каждаго 75 руб. объявленной цѣности или части 75 руб. въ пакетахъ, слѣдующихъ въ остальные страны,—а именно: Аргентинскую республику, Бельгію, Болгарію, Бразилію, Данію съ датскими колоніями, Египетъ, Италію, Испанію, Либерійскую республику, Люксембургъ, Нидерланды, Португалію съ португальскими колоніями, республику Коста-Рика, Сальвадоръ, Сербію, Тунисъ, Францію съ французскими колоніями и Швейцарію. 3) Въ страны, неприступившія къ международному условію, вѣсовой, страховой и за заказъ сборы взыскиваются по таксѣ, установленной для внутренней корреспонденціи. Независимо означенныхъ выше платежей, взыскиваются въ цѣности русскихъ кредитныхъ билетовъ, пересылаемыхъ въ денежныхъ и цѣнныхъ пакетахъ въ иностранныя государства чрезъ Европейскую границу еще *тамъ же* пошлины въ размѣрѣ одной копѣйки кредитной съ каждаго ста рублей или части этой суммы.

**Корреспонденціи съ наложеннымъ платежемъ,** т. е. назначеніе суммы, которая д. б. уплачена адресатомъ при получ. имъ той корреспонд. Платежъ налагается: на заказныя закрыт. письма, заказы, бандерольн. отправленія, цѣн. пакеты и посылки; наложенный платежъ за границу не допускается. Отправит. такой корреспонденціи обязанъ показать на адрес. сторонѣ, въ верхн. части, сумму наложеннаго платежа, обозначивъ такъ: „Съ наложеннымъ платежомъ въ такую-то сумму“ и написать свое наименованіе и адресъ. Сумма налож. пл. не должна превышать 200 р. За эту корреспонд. взимается, сверхъ общихъ почтовыхъ сборовъ, по 2 к. съ кажд. р. наложен., при минимумѣ въ 10 к. за порученіе. Этотъ сборъ всегда *уплачивается налич. деньгами*, общій же сборъ для заказов. корреспонд.—почт. марками и для страхов. посылокъ—наличными деньгами. Корреспонд. съ наложен. плат. не д. б. опускаема въ почт. ящикъ. Въ принят. корреспонд. выдается росписка, а адресату посылается повѣстка, съ указаніемъ, сколько нужно уплатить въ пользу отправит. Корреспонд. эта на домъ не доставляется и выдается только по взносу наложеннаго платежа полностью. При уплатѣ платежа, размѣн. монета допуск. до 1 р., мѣди. до  $9\frac{3}{4}$  к. Внесен. адресатомъ сумма пересылается бесплатно и получается по предъявленіи росписки. За неуплату адресатомъ наложен. платежа почта не отвѣч., но уплачен. за корреспонд. комиссіон. сборъ не возвращается.

**Такса для доставки и пересылки поврежденныхъ изданій, выходящихъ въ Россіи,** съ 1886 года установлена слѣдующая: 1) за пересылку по иногородной почтѣ плата взимается съ *объявленной редакціей или издателемъ*

подписной цѣны съ пересылкой—18<sup>0</sup>/<sub>100</sub> за изданій, выход. не болѣе раза въ день; 16<sup>0</sup>/<sub>100</sub>—не болѣе 2-хъ разъ въ нед.; 14<sup>0</sup>/<sub>100</sub> не болѣе одного раза въ нед.; 12<sup>0</sup>/<sub>100</sub>—не болѣе 2-хъ разъ въ мѣс., 10<sup>0</sup>/<sub>100</sub>—не болѣе раза въ мѣс. и 8<sup>0</sup>/<sub>100</sub>—не болѣе 6 разъ въ годъ. При этомъ низшій разрядъ платы за годъ за изд., выходящ. не болѣе 1-го раза въ день—1 р. 20 к.; 2-хъ разъ въ нед.—1 р.; 1 разъ въ нед.—80 к.; 2 раза въ м.—60 к., разъ въ м.—40 к. и 6 разъ въ годъ 40 к. 2) За доставку изд. по городск. почтѣ взымается минимал. плата, установлен. за пересылку по иногород. почтѣ. 3) Подписка на пересылку и доставку поврем. изд. принимается на все мѣсячные сроки одного года. 4) Минимальная плата за пересылку по иногород. почтѣ и плата за доставку изданій по город. почтѣ д. выводиться за сроки менѣе года изъ суммъ, опредѣл. за годъ, причѣмъ часть коп. приним. за цѣлую. 5) За пересылку въ дачныя окрестности города взымается дополнит. плата въ 1/2 размѣрѣ городской платы. Окрестн. эти опред. учрежд. мѣста выхода изданій. Опредѣлен. для такой приплаты срокъ считается въ Сиб. съ 10 Мая по 20 Сент. Редакци м. пересылать изд. на дачи по таксѣ иногор., но не въ счетъ внесен. уже платы за городск. доставку. 6) Опредѣлен. вѣсъ изд., доставляем. по вышепривед. таксамъ, устанавлив. для кажд. экземп.: для выходящ. не болѣе 1-го раза въ день—8 лотовъ; 2-хъ разъ въ нед.—16 л.; 1-го раза въ нед.—24 л.; 2-хъ разъ въ м.—48 л. и одного раза въ м.—64 л. За всякій излишекъ взымается по 1/4 к. съ л. вѣса кажд. экземп. 7) Плата за пересылку вносится, не позже кадуна сдачи изд. на почту, впередъ за все время пересылки или доставки; только по особо уважит. причин. нач. гл. упр. почтѣ м. разрѣшить, не болѣе года, взносъ за сроки отъ 4 до 12 м. включительно, не сразу, но не менѣе, какъ за 3 м. 8) Деньги, внесен. за доставку, возвращ. въ случаѣ пріостановл. изд. и прекращ., съ вычетомъ денегъ за время выхода, причѣмъ часть м. принимается за цѣлый. 9) При поврем. изд. пересылаются, безъ особой за то платы, собств. приложения (единоврем., безсроч. и срочн.), какъ-то: собствен. объявленія, относящіяся къ пересылаемому изд. и приложения непосредств. отъ редакц., но такія, за котор. не требуется отъ подписчик. особой платы, если-же она объявлена совместно съ изд., въ этомъ случаѣ плата за пересылку и доставку изд. взымается съ совместной цѣны. 10) Вѣсъ приложений—неозначен. въ условіяхъ подписки единоврем. и безсрочн., не долженъ, для пересылки и доставки ихъ въ счетъ подписной за изд. цѣны, превышать предѣльн. вѣса самого изд.; а прилож., означ. въ условіяхъ подписки—предѣльн. вѣса, установленнаго для единоврем. прилож.—64 л. для срочныхъ—8, 16, 24, 48, и 64 л., смотря по срокамъ выхода прилож., а для безсрочн., если обѣщано 12 прил. въ годъ—64 л. каждое, если болѣе 24—46 л. кажд. За излишній вѣсъ по 1/4 к. за л. съ кажд. экземп. 11) За пересылку и доставку посторон. объявленій, напечатан. не въ изданіи, по 1/4 коп. съ лота вѣса кажд. экземп. 12) За собствен. прилож. (преміи), имѣющія размѣръ свыше 10 до 20 вершк., взыскивается плата за пересылку по иногородн. почтѣ кажд. прилож., вѣсомъ до 1 ф.—25 коп., за излишн. вѣсъ по 4 к. съ кажд. 4-хъ лотовъ; за доставку кажд. приложения по город. почтѣ, вѣсомъ до 10 ф.—10 к.

**Печатныя произвед.** м. пересылаться по льготной таксѣ, установл. для бандерол. отправленій, только въ томъ случаѣ, если на нихъ не сдѣлано какихъ либо рукоп. приписокъ и отмѣтокъ, имѣющ. характеръ текущей и личной корреспонденціи. Такой характеръ не придается: 1) подписи отправит., обозначенію его имени и фирмы и званія, обознач. мѣста и времени отправленія; 2) рукописи посвященію или поднесенію автора; 3) чертамъ и знакамъ, предназнач. только для отмѣтокъ текста, чтобы обратить вниманіе; 4) цѣнамъ, рукописью отмѣчен. или измен. въ биржев. указателяхъ и рыночн. прейсъ-курант. или въ каталогахъ, объявленіяхъ и извѣщеніяхъ всяк. рода; 5) отмѣткѣ на корректур. печат. и музыкал. произвед., относящихся къ тексту или отдѣл. изд.; 6) поправкамъ типографск. ошибокъ; 7) предложен. и требован. книгъ, сдѣланныхъ вычеркиваніемъ или подчеркив. печатнаго текста.

**Невыданная корреспонденція** хранится не свыше 6-ти мѣс. со дня получения. Корреспонденція, возвращенная изъ мѣста назначенія въ мѣсто подач., хранится 3 м.; если извѣстенъ отправител., то за возвращенныи ему посланки и узлы взыскивается вѣсовой сборъ за обратную пересылку. *Корреспонд. съ надписью „до востребованія“* хранится 6 м. и выдается ездующ. порядкомъ: страховая и посланки безъ цѣны выдаются по повѣсткѣ, которая для засвидѣтельствованія вручается явившемуся лицу, по предъявленіи какого либо доказательства или указанія о своей личности; заказныя письма и заказы, бандерол. отправленія—по предъявлен. официалн. документа о личности, или по повѣсткѣ; простыя письма и простыя бан-



дером, отправленія—по предъявленіи какого либо доказательства или указанія о личности, если же на такой корресп. выставлены лишь заглавныя буквы или условныя знаки—безъ всякаго удостовѣренія.

**За выдачу и доставку корреспонденціи** не платится; за доставку же на домъ посылки—взыскивается: за посылки и узлы, адресованныя въ С.-Петербургъ и Москву, по 20 коп., во всея города Финляндіи—по 10 к., а въ остальныхъ мѣста по 15 коп. за каждую посылку, причемъ посылки, адресованныя въ С.-Петербургъ и Москву—должны быть не свыше 15 ф. и цѣнностью въ первомъ до 50 р. и въ послѣдней до 25 руб., а въ Финляндію до 50 руб., а въ другія мѣста не свыше 5 ф. цѣнностью до 10 руб. Уплата эта можетъ быть произведена или отправителемъ посылки, или при выдачѣ посылки на дому. *За годовой билетъ за полученіе корреспонденціи* въ Сиб., Москвѣ и Варшавѣ для всѣхъ экспед. почтамта—3 р., а для каждой экспедиціи отдѣльно 1 р. 50 к., въ прочихъ мѣстахъ—1 р., за возобновленіе билета въ случаѣ утраты—25 коп. Желаящіе пріобрѣсти эти билеты подаютъ въ Дек. м. просьбы ежедневно, кромѣ пражда, обозначая на нихъ званіе, имя, отч. и фамилію, мѣстож. или мѣстонахожденіе торговой фирмы, магазина, Подпись руки д. б. засвид. полиц. или нотаріальн. порядкомъ, съ оговоркою о принадлежности просителя фирмы или магазина. Для полученія билета частному учрежденію въ прош. д. б. заявлено почтамту отъ лицъ правленія учрежд.—кому именно будетъ предоставлено дѣлать на повѣсткахъ довѣрительныя надписи на полученіе заказныхъ пис., пакет. и посыл. Подписи этихъ лицъ д. б. сдѣланы на прош. о выдачѣ билета. Къ прош. повѣст. билету, д. б. приложена печать частнаго учрежденія, если таковая имѣется. Одно лицо не м. получать корреспонденціи *по довѣрен. болѣе, чѣмъ на имя десяти адресатовъ.*

Въ чертѣ городовъ С.-Петербурга, Москвы, Варшавы, Житомира, Кіева, Одессы, Н.-Новгорода, Риги, Харькова, Казани, Кішинева, Полтавы, Чернигова, Кременчуга, Сумъ, Бѣлгорода, Славянска, Рыльска и Курска установлена доставка на домъ денежныхъ и цѣнныхъ пакетовъ цѣнностью (въ С.-Петербургѣ, Москвѣ, Варшавѣ, Житомирѣ, Одессѣ и Кіевѣ до 100 руб., а въ остальныхъ городахъ до 50 руб. каждый) въ первыхъ шести не свыше 100 руб., а въ послѣднихъ не свыше 50 руб. каждый. Съ 1 Юля 1896 г. во всѣхъ болѣе значительныхъ городахъ и селеніяхъ Имперіи установлена доставка на домъ, по желанію адресатовъ, денежныхъ и цѣнныхъ пакетовъ, цѣнностью не свыше 50 руб. каждый. За доставку означенныхъ пакетовъ на домъ съ адресата, при выдачѣ ихъ взыскивается по 10 коп. за каждый. Когда адресатъ пожелаетъ, чтобы пакетъ былъ ему доставленъ на домъ, то дѣлаетъ на повѣсткѣ надпись: „прошу доставить на домъ“ и подписываетъ свою фамилію и затѣмъ повѣстку эту опускаетъ въ почтовый ящикъ. Денежныя и цѣнные пакеты, адресованныя во всея города Финляндіи цѣнностью не свыше 100 руб. (400 марокъ) могутъ быть поданы съ доставкою адресатамъ на домъ, для чего должна быть сдѣлана надпись: „доставка на домъ оплачена“. За доставку такихъ пакетовъ взыскивается съ подателей по 10 коп. за каждый пакетъ. Въ чертѣ г. С.-Петербурга установлена доставка на домъ: 1) корреспонденціи съ наложеннымъ: а) не свыше 100 руб.—для заказныхъ закрытыхъ писемъ, заказныхъ бандерольныхъ отправленій и цѣнныхъ пакетовъ; б) не свыше 50 руб.—для посылокъ вѣсомъ до 15 фунтовъ, цѣнныхъ (до 50 руб.) и безъ цѣны и 2) цѣнныхъ пакетовъ съ деньгами, по исполненному порученію, цѣнностью не свыше 100 руб. За доставку означенной корреспонденціи на домъ съ адресата при выдачѣ ея взыскивается за каждое заказное закрытое письмо, заказное бандерольное отправленіе и за каждый пакетъ по 10 коп., а за каждую посылку—20 к. Корреспонденція съ наложеннымъ платежомъ выдается адресату не иначе, какъ по уплатѣ почталіону наложеннаго платежа, а пакеты съ деньгами, по исполненнымъ порученіямъ, по полученіи отъ него почтовой росписки въ пріемъ на почту корреспонденціи съ наложеннымъ платежомъ.

**Международ. почтов. союзъ.** Во всеобщ. почтовый союзъ вступили, кромѣ Россіи, всея госуд. Европы, за исключеніемъ Великобританіи съ Гибралтаромъ и Мальтою, Греціи, Черногоріи,—Египетъ съ Нубією и Суданомъ, испанскія владѣн. на сѣв. бер. Африки съ о-ми Канарскими, Мадерой и Азорскими, Соед. Штаты С. Америки, Турція, британ., Индія и франц. колоніи, респуб. Коста-Рика. Денежныя и цѣн. пакеты, пересылаемые между Рос. и франц. колоніей—Новая Каледонія, подчиняются условіямъ обмѣна пакетовъ съ обыва. цѣн., но высш. размѣръ его установленъ въ 10 т. ф. (2,500 р.). Относительно письменной корреспонденціи со всеми этими



госуд. слѣд. руководствоваться правилами, установлен. для внутрен. корресп. въ Рос. причѣмъ такса за междунар. корр. опредѣляется: 1) за кажд. 15 граммовъ отправляем. закрытаго письма и денежн. или цѣннаго пакета—10 к.; 2) за кажд. 15 грам. получаемаго нефранкиров. закрытаго письма—20 к.; 3) за каждое одиночное открытое письмо и за кажд. изъ двухъ частей открыт. письма, съ оплаченнымъ впередъ отвѣтомъ—4 к.; 4) за кажд. 50 грам. бандерол., отправл. съ печатными пропавед., дѣловыми бумагами или образчиками товаровъ—2 к.; причѣмъ низшій размѣръ платы опредѣляется за дѣловыя бумаги—10 к., за образчики товара—4 к.; 5) за недостаточн. франкиров. простое письмо или такое же бандерол. отправл.—двойная плата недостающей до полной оплаты суммы; 6) за заказъ для рекомендован. корр. и для ден. или цѣннаго пакета—10 к.; за доставленіе увѣдомленія о полученіи заказн. или страхов. корр.—10 к. Относительно писем., корреспонден., пересыл. между Рос. и странами, *не вошедшими въ составъ всемірн. почт. союза*, слѣдуетъ точно также руководствоваться правилами и таксами, установл. для внутрен. корресп. въ Рос., причѣмъ: 1) франкированіе *обязательно* и 2) открытыя пис., бандерол. отправл. съ дѣлов. бум. и рекомендов. отправл. въ эти страны *не допускаются*, за исключ. лишь слѣд. странъ, въ кот. м. б. пересылаемы закрытыя пис. нефранкир., а также заказ. (рекомендован.): въ Африкѣ—Мысъ Доброй Надежды (Капландъ) и о-ва Св. Елены, въ Океаніи—Новая Голландія съ Вандименовой зем., Новая Зеландія и на острова Норфолькъ и Фиджи. Къ ден. и цѣнн. пакетамъ, узламъ и посылкамъ, слѣдующ. въ Великобритан. и Ирланд., д. б. приклад. деклараціи на фран. яз. въ 2 экзempl., отправлен. черезъ Герман. и въ 3 экзempl. при отправлен. черезъ Австрію. Въ посылкахъ, слѣдующ. въ Грецію, воспрещается пересылать: картофель, деревья, живыя растенія, ихъ части (плоды, листья, виноградн. лозы и проч.), удобреніе (чистое или смѣшан.) и вообще всѣ предметы, посредствомъ котор. м. б. ввезена филлоксера. Посылки съ вышеознач. предмет. подвергаются въ Греціи конфискаціи безъ вознагражд. за нихъ отправителями. Къ узламъ и посылкамъ м. б. прикладываемы деклараціи на франц. яз. Посылки и узлы вѣсомъ не свыше 5 кил. (12 ф. и неолн. 7 л.): отправ. въ *Швецію* транзитомъ черезъ Герм. или Австр. д. б. франкиров. до мѣста назначенія; въ *Испанію и Португалію*—на кажд. отправленіи, равно на прилагаемомъ къ оному сопроводител. адресѣ, д. б. указано о франкиров. до фран.-испанск. границы такъ: „*affranchissement jusqu'à la frontière francospagneole*“, причѣмъ слѣдуетъ дать отдѣльн. писем. заявленіе о своемъ согласіи принять обратн. корресп. въ случаѣ недоставл. ея по назначенію и уплатить всѣ тѣ деньги, кр. б. причитаться при возвращеніи. Пересылка посылокъ, слѣдующ. въ Португалію, допускается только къ Лиссабонъ и Оporto. На кажд. посылкѣ д. б. указаніе пути черезъ Бельгію и Англію такъ: „*via Belgique et Grande Bretagne*“, посылки д. б. сполна оплачены до границы—при самой подачѣ пос., а далѣе до мѣста назначенія—по франкиров. прыску. Пересылка ден. и цѣнн. пакет. изъ Россіи въ *Румынію* производится до русско-румынск. границы по внутренней таксѣ, съ расчетомъ вѣс. сбора съ кажд. лота (а не 15 граммовъ). Къ пакетамъ д. б. прикладываемы сопроводительныя адреса (какъ къ посылкамъ) и деклараціи въ 2 экзempl. Бандерольн. отправлен. въ Америку и др. отдален. мѣста д. б. съ кресто-образ. задѣлкой изъ холцевой бандер., на кот. наклеивается бумага для надписи адреса; адресъ пишется и на самомъ вложеніи, если возможно.

Русскіе *кредитные билеты* могутъ быть пересылаемы за границу только въ ден. и цѣнн. открытыхъ пакетахъ, пересылка же ихъ за границу въ цѣнн. закрытыхъ пакетахъ воспрещается, подл. условіемъ взысканія за потаенное отправленіе ихъ въ видѣ штрафа 25% или одной четвертой части, съ обнаруженной въ пакетѣ суммы.

## Т Е Л Е Г Р А Ф Ъ.

**Телеграфн. корреспонденція.** (Правила утвержд. въ 1893 г.). Плата за ден. внутр. корреспонд. слагается: а) *изъ постоянной подепешной платы* и б) *изъ платы за каждое слово депеши* (пословная плата).

**Постоянная подепешная плата.** Съ корреспонд., обмѣнваем. въ предѣл. Ев. и Аз. Рос., за кажд. телеграмму—15 к. Съ корреспонд., обмѣнваем. въ предѣлахъ кн. Финляндск.—12½ к. мет. (50 пенни).

**Пословная плата.** Съ корреспонд., обмѣниваем. въ предѣл. Е. и А. Рос.,— 5 к. Съ корреспонд., переход. изъ Е. Рос. въ А. и обратно, 10 к. Съ городск. корреспонд.—1 к. Съ корреспонд. въ предѣл. кн. Финляндск.—2½ к. (10 пенни). Съ 1-го (18-го) Юля 1891 г. за передачу телеграммъ изъ Финляндіи въ остальныя части Россійскаго Государства установлена дѣйствующая внутри Имперіи плата, а именно: а) подепешная—по 15 к. за каждую телеграмму и б) пословная—по 5 к. за каждое слово для телеграммъ, слѣдующихъ въ Европійскую Россію, и по 10 коп. въ Азіатскую. Означенная плата взимается или русскими кредитными билетами и разнѣнною монетою, или финскими деньгами по объявленному Финляндскимъ Сенатомъ, каждыя три мѣсяца, курсу кредитнаго рубля.

За извѣщеніе о доставленіи телеграммъ взимается съ подателя первоначал. депеша дополнителн. плата за 10 словъ. За впередъ оплаченный отвѣтъ взимается—плата за телеграм. въ 10 словъ, при неуказаніи подателемъ размѣра оплачен. имъ отвѣта; если же отправитель пожелаетъ уплатить за большее или меньшее число словъ, онъ д. непремѣн. обозначить въ текстѣ телеграм. число оплачен. за отвѣтъ словъ. За срочныя телеграм., подаваемые не въ очередь—взимается тройная плата, противъ обыкновен. телеграм. За телеграммы, передаваемые исключительно по соединительнымъ вѣтвямъ ж. д. и обратно—по городскому тарифу. За телеграммы съ оплаченною провѣркою—взимается ¼ часть платы обыкновен. телеграммы.

**Дополненіе къ правиламъ телеграф. корреспонд.** 1) Отправителю отвѣтной телеграм., когда ему извѣстенъ адресъ подателя, предоставляется подробный адресъ замѣнить словами: „подателю №“ (означить № телегр.). Отмѣтка эта входитъ въ счетъ словъ и пишется передъ адресомъ. 2) Въ адресѣ телеграм. внутр. корреспонд. въ мѣстности, соименныя съ друг., напр. Ставрополь губернской, Ставрополь-Самарскій, Спасскъ-Казанскій, Спасскъ-Тамбовскій и проч.—дополнительныя указанія, т. е. губернской, Самарскій и пр. д. б. помещаемы на самой депешѣ, отдѣльно отъ адреса и текста—въ этомъ случаѣ такія обозначенія въ счетъ словъ не входятъ. 3) Допущена наибольшая длина словъ въ 15 буквъ, а не семи слоговъ. 4) Плата за провѣрку телеграммъ понижена на половину. 5) По внутр. корреспонд., считается за одно слово, *но только въ адресѣ*, назв. мѣста нахождения телеграф. или почтово-телегр. учрежд., когда оно по офиц. спискамъ именуется двумя и болѣе словами, хотя-бы для такого обозначенія б. употреблено и болѣе 15 буквъ, напр. Новгородъ-Сѣверскъ и проч. 6) Условныя выраженія и сокращенія не должны заключать неупотребительныхъ въ языкѣ словосочетаній, какъ напр. „Банкучеть“, „Брянскзаводъ“ и т. п.; 7) Условными выраженіями адреса не д. б. избираемы наименованія дѣйствительно существующихъ мѣстностей, городовъ и мѣстечекъ селеній и т. п.

**Международная телеграфн. корреспонд.** Для этой корреспонд. введена пословная такса безъ всякой добавоч. платы. Тарифная плата составляется: а) изъ оконченныхъ таксъ управл., коимъ принадлеж. станція отправл. и назначенія телеграм. и б) изъ транзитн. таксъ, если телеграм. адресованы не въ сосѣднее гос. Для Евр. Рос. съ Кавказомъ—основная тарифная такса, для европ. корреспонд.—оконченныя 30 сант., транзит.—24 сант. За корреспонден., обмѣниваемыя между 2 госуд., взимается постоянно и по всеѣмъ путямъ наименьшая такса, установлен. по существующ. примому пути и нормальная по примѣн. къ нему основ. таксъ. Плата за телеграм. исчисляется по соображен. съ мѣстною въ каждомъ государ. монетою такъ, чтобы плата за опредѣлен. число словъ въ Рос. б. одинаковая съ платою за адресован. въ Рос. телеграм. равнаго текста. При этомъ условіи взиманіе дополнит. платы въ 5% противъ исчислен. въ тарифи. пословной платѣ отмѣнено. Телеграм., изложенныя на условномъ яз., или въ шифрахъ, м. содержать въ себѣ части текста на обыкновен. языкѣ.—Каждое слово такихъ телеграм., текстъ коихъ м. б. изложенъ только на нѣмецк., англійск., испанск., французск., итальянск., голландск., португальск. и латинск. язык., не долж. заключать въ себѣ болѣе 10 буквъ, излишекъ считается за слово. Допускаются въ телеграм. условныя знаки, указывающіе различныя со стороны отправителя, требованія, касающіяся подаваемой имъ телеграм., они предшествуютъ адресу и ставятся непремѣнно въ скобкахъ; кажд. изъ такихъ знаковь считается за одно слово, напр.: Post payée—2 слова, (PP)—1 слово, (RPD)—1 слово, (RP) (FC)—2 слова. *Слѣдующ. условныя знаки введены дополнительно* (ST) Service taxé (оплачен. служебн. телеграм.), (PR) Poste recommandée (оплаченная заказная почтовая пересылка), (EP)—Estafette payée (оплачен. эстафета), (RPU)—Ré:



ponse payée urgente (оплаченный срочный отвѣтъ). Всякая *обмѣненная* телеграм., им. предметомъ исправить или дополнить другую депешу, равно какъ и всякое сообщ., посылаемое по требованію отправителя или получателя, касающееся передач. уже или находящ. въ пути телеграм., считается служебн. телеграммами, *оплачиваемыми по обыкновенному тарифу*. Отправитель или получатель всякой телеграммы можетъ *въ теченіи 3-хъ сутокъ* послѣ отправленія или полученія телеграм. требовать исправленія всѣхъ словъ, кр. показались бы сомнительными. *Заявившій такое требованіе д. внести:* а) если требованіе послѣдов. отъ отправителя—стоимость телеграм. заключающ. въ себѣ число словъ, требующ. къ повторенію, равно какъ и плату за отвѣтъ, въ случаѣ требованія такового; б) если требованіе исходить отъ получателя—плату за телеграм., кою излагается требованіе и плату за отвѣтъ телеграм. Плата, взысканная за исправл. телеграм., возвращается, если первоначал. телеграм. б. съ оплачен. поѣвкой и изъ повторенія усматривается, что повторенное слово или повторенныя слова б. переданы въ первоначальн. телеграм. неправильно; а если нѣкоторыя слова переданы правильно, а другія неправильно, то часть платы, падающая, по разверсткѣ, на число словъ, употреблен. какъ въ вопросной, такъ и въ отвѣтън. телеграм., для полученія повторенія словъ, правильно переданныхъ въ первоначальн. телеграм.,—не возвращается. Плата за поѣвку телеграм.— $\frac{1}{4}$  стоимости первоначальн. телеграм. *Считается за одно слово*, но только *въ адресѣ*, какъ названіе адресной станціи, такъ и страны назначенія, какое бы число буквъ не б. на то употреблено, но подъ условіемъ, чѣ. имена собственныя были написаны такъ, какъ они значатся въ оффиціальн. номенклатурѣ международн. секретаріата. Какъ для передачи телеграм., такъ и для международн. расчетовъ обязательнъ счетъ словъ, опредѣлен. станціею подачи. Однако въ томъ случаѣ, когда телеграм. написана изъ страны, кою принадлеж. станція назначенія, и заключаетъ въ себѣ сочетанія словъ, противныя правиламъ этого языка, то адресной станціи предоставляется взыскать съ получателя недоборъ платы. Въ этомъ случаѣ телеграмма выдается адресату лишь по внесеніи имъ дополнительной платы; въ случаѣ же отказа получателя во вносѣ требуемаго съ него недобора, отправит. телеграм. уведомляется объ этомъ служебнымъ извѣщеніемъ. Подателю предоставлено право требовать передачи телеграм. по обходному пути, но онъ обязанъ оплатить ее полностью, по расчету всѣхъ основн. и транзитныхъ, по такому пути, такъ. При указаніи или избраніи самимъ подателемъ одного изъ путей, по кр. онъ желаетъ передачи телеграм., промежуточныя станціи обязаны слѣдов. указаніемъ подателя, за исключеніемъ случаевъ, когда указанный путь будетъ поврежденъ, или когда предвидится, что при передачѣ телеграм. по указанному пути произойдетъ значительн. замедленіе; въ этихъ случаяхъ податель не им. права заявлять какой-либо претензіи. Пересылка телеграм. въ сторону отъ телеграфной станц. м. б. производима заказн. порядкомъ. Въ такихъ случаяхъ самимъ подателемъ дѣлается предъ адресомъ телеграммы надпись „Poste recommandée“ или (PR); за самое же доставленіе телеграм. взымается съ отправителя 20 коп. Установленное извѣщеніе о недоставлен. телеграм. („destinataire inconnu“) замѣнено такъ: „N. du (число и адресъ дословно, какъ они б. получены) inconnu refusé, pas arrive, parti etc.“

Податель м. внести впередъ уплату за отвѣтъ, кр. требуетъ отъ своего корреспонд., безъ ограниченія числа словъ за телеграммы, адресуемая внутрь Имперіи изъ правительственныхъ почтово-телеграфныхъ и телеграфныхъ учрежденій. Плата за отвѣты на телеграммы, адресованныя на желѣзно-дорожныя станціи или за-границу, не должна превышать цѣны телеграммы въ 30 словъ, за исключеніемъ лишь случая требованія повтореній телеграм. (rectificatifs). Если отправитель телеграммы не обозначилъ числа словъ, уплачен. за отвѣтъ, то съ него взымается плата за передачу обыкновенной телеграммы въ 10 словъ, по тому же направленію; въ противномъ случаѣ отправитель долженъ дополнить отмѣтку—Réponse payée или (RP), съ обозначеніемъ прописью числа словъ, уплачен. за отвѣтъ, и внести соответствен. плату. Отправитель телеграм. съ нѣсколькими адресами, желающій внести плату за отвѣты, обязывается написать: Réponse payée или (RP)—передъ каждымъ адресомъ тѣхъ изъ получателей, за кр. онъ оплачиваетъ отвѣтъ. Если отправитель телеграммы желаетъ уплатить за срочный отвѣтъ, то онъ долженъ написать передъ адресомъ „Réponse payée urgente“ или (RPU) и съ него взымается плата за срочную телеграмму въ 10 словъ по пути прохождения первоначальной телеграммы. Впрочемъ, ему предоставляется дополнить это указаніе обозначеніемъ числа впередъ оплачен. словъ и внести соответствующую плату, по числу словъ. Возвратъ внесенной впередъ платы за отвѣтъ по корреспонд., означен. по европ. тар. системѣ, ни въ какомъ слу-



чай не допускается; но въ европ. же системы—плата эта м. б. возвращена, для чего адресатъ телеграммы обязывается, до истеченія 3-хъ мѣсяцевъ, предъявить бланкъ, или особо установленную на то квитанцію (bon), станціи, издавшей такой бланкъ.

## Т Е Л Е Ф О Н Ъ .

Харьковская правительственная телефонная сѣть устраивается для сношеній между собою лицъ и учреждений, находящихся какъ въ чертѣ гор. Харькова, такъ и въ окрестностяхъ его. Лица и учреждения, желающія абонироваться на телефонное сообщеніе, подаютъ о томъ письменное заявленіе, оплаченное установленнымъ гербовымъ сборомъ, на имя Начальника Харьковского почтово-телеграфнаго округа. Правительственные учреждения отъ оплаты заявленій гербовымъ сборомъ освобождаются. Каждый абонентъ телефонной сѣти соединяется съ центральною станціею отдѣльнымъ проводомъ, устройство и содержаніе котораго, вмѣстѣ съ установленными въ помѣщеніи абонента телефонными аппаратами, относится на счетъ казны. Въ проводѣ дозволяется включать не болѣе двухъ аппаратовъ одного и того же абонента. Включеніе промежуточнаго аппарата допускается (съ 1 Января 1895 г.) только при условіи нахождения помѣщенія, гдѣ предполагается установить этотъ аппаратъ, не далѣе 250 саж. въ прямомъ направленіи отъ абонированнаго провода; въ противномъ случаѣ, для втораго аппарата долженъ быть устроенъ отдѣльный проводъ. Телефонные аппараты устанавливаются въ помѣщеніяхъ, указанныхъ абонентами, которые обязаны сами заручиться предварительнымъ согласіемъ домовладельцевъ на устройство необходимыхъ приспособленій для проведенія проводовъ какъ внутри, такъ и внѣ тѣхъ зданій, гдѣ находятся указанные помѣщенія. Абонентамъ строго воспрещается передавать за плату установленныя у нихъ аппараты въ пользованіе постороннихъ лицъ. Въ случаѣ обнаруженія подобнаго рода злоупотребленій, Правительство вправе снять аппаратъ и взыскать съ абонента всю плату по срокъ обязательнаго абонемента, указаннаго въ условіи. Передача посредствомъ телефонныхъ аппаратовъ свѣдѣній, содержаніе коихъ противно законамъ, общественному порядку, нравственности и неприлично по выраженіямъ, не дозволяется. Ответственность передъ Правительствомъ за злоупотребленія аппаратами лежитъ на самихъ абонентахъ. Если въ одномъ и томъ-же зданіи окажется нѣсколько желающихъ абонироваться на телефонныя сообщенія, то имъ можетъ быть предоставлено пользованіе однимъ и тѣмъ-же телефоннымъ аппаратомъ, установленнымъ въ общемъ для всѣхъ нихъ помѣщеніи. Въ такихъ случаяхъ, о желаніи каждаго отдѣльнаго лица абонироваться на телефонъ, должно быть сообщено письменно домовладельцу, или его довѣренному, который подаетъ всѣ эти заявленія Начальнику почтово-телеграфнаго округа, для занесенія каждаго участника въ списокъ абонентовъ. Правительство не отвѣтствуетъ за убытки въ дѣлахъ абонента, отъ какихъ-бы причинъ, при пользованіи имъ телефоннымъ сообщеніемъ, таковыя убытки не произошли. Чины почтово-телеграфнаго вѣдомства, которымъ порученъ надзоръ за дѣйствіемъ аппаратовъ, снабжаются Начальникомъ Харьковского почтово-телеграфнаго Округа удостовѣреніями, для предъявленія таковыхъ абонентамъ. Въ четырехъ Почтово-Телеграфныхъ конторахъ въ городѣ Харьковѣ открыты переговорные пункты для переговоровъ съ телефонными абонентами всѣхъ вообще постороннихъ лицъ. Плата 15 коп. за каждыя три минуты разговора, не считая времени, необходимаго для вызова абонента. За переговоры съ абонентами пригородныхъ телефонныхъ сѣтей установлена особая плата,—именно: а) за разговоръ въ теченіи 3-хъ минутъ, не считая времени, необходимаго для вызова абонента, при разстояніи между центральною телефонною станціею и пригородною до 50 верстъ—30 коп. и б) за такой же разговоръ при разстояніи между городской и пригородною станціями свыше 50 до 100 верстъ—50 коп. Абонентамъ на телефонныя сообщенія предоставляется право передавать по телефону свои телеграммы въ мѣстную почтово-телеграфную контору для дальнѣйшей передачи по телеграфу, а равно получать по телефону-же адресованныя на ихъ имя телеграммы. За обмѣнъ собственно по телефону взимается по 10 коп. съ каждой переданной или полученной

телеграммы, безъ различія числа словъ, въ ней заключающихся. Передача же такихъ телеграммъ по телеграфу оплачивается по установленному телеграфному тарифу. Желющие пользоваться обмѣномъ телеграммъ по телефону подаютъ о томъ заявленіе Начальнику Харьковской центральной почтово-телеграфной конторы. Заявленія оплачиваются гербовымъ сборомъ въ 80 коп. При этихъ заявленіяхъ представляются денежные авансы на производство вышеупомянутыхъ платежей. Размѣръ аванса сообразуется съ количествомъ обмѣниваемыхъ по телефону телеграммъ. По израсходованіи до двухъ третей аванса, онъ пополняется. Передача денегъ въ въ долгъ не допускается. Поступившія на имя абонентовъ телеграммы, независимо отъ передачи таковыхъ по телефону, доставляются существующимъ порядкомъ съ разсылными бесплатно, а за городъ—съ нарочнымъ и по взаимному соглашенію абонентовъ съ Начальникомъ центр. почтово-телеграфной конторы. Заявившіе желаніе обмѣнивать телеграммы по телефону получаютъ особыя указанія о порядкѣ телефонированія телеграммъ. Телефонные аппараты, индукціонные звонки, элементы и громоотводы, установленные у абонента, составляютъ собственность казны и должны сохраняться въ цѣлости; въ случаѣ-же умышленныхъ поврежденій, не имѣющихъ характера возможной случайной порчи, или-же совершенной утраты означенныхъ вещей, абонентъ обязывается уплатить въ первомъ случаѣ сумму стоимости починки поврежденныхъ вещей, а во второмъ—сумму стоимости самихъ вещей. За вещи, сгорѣвшія во время пожара дома, абонентъ уплачиваетъ также сумму стоимости сгорѣвшихъ вещей. Абоненты Харьковской телефонной сѣти, смотря по разстоянію помѣщеній ихъ отъ центральной станціи, раздѣляются на двѣ категоріи. Къ первой относятся всѣ лица, коихъ помѣщенія отстоятъ отъ центральной телефонной станціи на разстояніи не свыше 2-хъ верстъ, считая по прямому направленію. Ко 2-й категоріи—лица, живущія на разстояніи свыше 2-хъ верстъ отъ этой станціи.

Плата за пользованіе телефоннымъ сообщеніемъ для годовыхъ абонентовъ назначается въ годъ: а) для абонентовъ первой категоріи за одинъ аппаратъ на отдельномъ для него проводѣ по 75 руб.; б) для абонентовъ второй категоріи та же плата 75 руб., съ прибавкою къ ней за каждую версту, сверхъ первыхъ двухъ, по 15 руб.; в) въ случаѣ установки на одномъ проводѣ двухъ аппаратовъ, въ разныхъ помѣщеніяхъ одного и того же абонента, оконечный (т. е. дальнѣйшій отъ центральной станціи) аппаратъ опредѣляетъ категорію абонента, за промежуточный (ближайшій къ центральной станціи) телефонъ взимается однообразная плата, 50 руб. въ годъ, независимо отъ разстоянія промежуточного телефона отъ центральной станціи; г) плата за коллективный абонементъ взимается въ размѣрѣ, одинаковомъ съ установленнымъ для отдельныхъ абонентовъ и д) за дополненіе къ телефонному аппарату другаго слуховаго прибора телефона или особаго электрическаго звонка, установленнаго въ другомъ помѣщеніи абонента, находящемся въ томъ-же зданіи, взимается плата въ годъ по 5 руб. Допущенъ помѣсячный абонементъ на телефонныя сообщенія, на условіяхъ: 1) желающій абонироваться помѣсячно, вноситъ единовременно, до устройства для него сообщенія, 50 руб. въ возмѣщеніе расходовъ казны на устройство телефоннаго сообщенія не далѣе трехъ верстъ, 2) если же телефонъ второй категоріи, то кромѣ уплаты 50 руб. абонентъ принимаетъ на свой счетъ устройство и содержаніе линіи или провода отъ своего помѣщенія до 3-верстнаго района отъ телефонной станціи, 3) за пользованіе телефоннымъ сообщеніемъ платится по 15 руб. каждый мѣсяцъ или часть его впередъ, считая начало мѣсяца со дня открытія телефоннаго дѣйствія, и 4) во всемъ остальномъ временные абоненты подчиняются общимъ условіямъ пользования телефонною сѣтью. Обязательный наименьшій срокъ абонемента для годовыхъ (не помѣсячныхъ) абонентовъ назначается: а) для абонентовъ первой категоріи, помѣщенія коихъ находятся въ районѣ первыхъ 2 верстъ отъ центральной станціи, въ годъ и б) для абонентовъ второй категоріи, живущихъ далѣе означенной черты, въ 2 года. Годовыми абонентами плата вносится при подпискѣ: а) абонентами первой категоріи—за половину года впередъ и б) абонентами второй категоріи—за одинъ годъ впередъ. Последующіе затѣмъ платежи производятся всѣми абонентами, также впередъ, пополугодно, въ сроки 2-го Января и 1-го Юля. Плата считается со дня открытія у абонента телефоннаго сообщенія. Если-бы открытіе сообщенія послѣдовало въ промежутокъ времени между означенными выше сроками, то изъ суммы, внесенной при подпискѣ, засчитывается соответствующая часть платы за время со дня открытія дѣйствія телефона по 1-е Января или 1-е Юля, и затѣмъ абонентъ обязывается пополнить своевременно оставшуюся сумму до размѣра слѣдующей съ него полугодовой абонентной платы. Плата за коллективный абонементъ вносится домовладельцемъ, или довереннымъ отъ него лицомъ. Въ случаѣ не внесенія абонентомъ причитающейся съ него



полугодовой, или дополнительной ко 2-му Января и 1-му Юля, платы въ теченіи десяти дней, считая со дня окончанія оплаченнаго срока, абонентъ считается отказавшимся отъ пользованія телефонною сѣтью, и мѣстное, почтово-телеграфное начальство вправе распорядиться снятіемъ установленнаго у абонента аппарата и взысканіемъ съ него всей суммы, причитавшейся Правительству по срокъ обязательнаго абонемента. Если телефонное сообщеніе будетъ прервано, вслѣдствіе поврежденія, болѣе трехъ сутокъ, то за всякій день продолжающагося поврежденія, считая съ 4-го дня, абоненту возвращается соответствующая часть абонементной платы, по расчету числа дней остановки дѣйствія, но только въ томъ случаѣ, если абонентъ въ теченіи мѣсячнаго срока, со дня возстановленія дѣйствія, подастъ Начальнику почтово-телеграфнаго округа письменное о томъ заявленіе, оплаченное гербовымъ сборомъ. Правительство вправе, если признаетъ это необходимымъ, закрыть дѣйствіе телефоновъ въ нѣкоторыхъ пунктахъ или по всей сѣти, и при томъ на неопредѣленное время. Въ такихъ случаяхъ плата, внесенная абонентами, не возвращается. Въ случаѣ перемѣны абонентомъ занимаемой имъ квартиры или желанія его перенести установленный у него телефонный аппаратъ въ другое помещеніе, всѣ расходы, сопряженные съ такимъ перенесеніемъ аппаратовъ и переустройствомъ комнатныхъ проводниковъ, относятся на счетъ абонента. Если же съ перенесеніемъ телефонныхъ аппаратовъ изъ одного помещенія абонента въ другое, измѣнится и категория абонента, то независимо возмѣщенія расходовъ по перестановкѣ аппаратовъ, въ случаѣ увеличенія разстоянія, будетъ соответственно измѣненъ и размѣръ абонементной платы со времени перестановки аппаратовъ, а въ случаѣ уменьшенія разстоянія, плата измѣнится только по окончаніи первоначальнаго обязательнаго срока абонемента.

Служба на Харьковской телефонной сѣти назначается во всякое время дня и ночи. Абоненты, не желающіе пользоваться телефонами въ ночное время, должны заявить о томъ письменно заблаговременно Начальнику телефонной станціи. Съ открытія дѣйствія по Харьковской телефонной сѣти, всѣ телефонныя сообщенія, устроенныя частными лицами и обществами, а также правительственными и городскими учрежденіями для собственныхъ своихъ надобностей въ чертѣ г. Харькова, должны прекратить свое существованіе. Дабы не лишить абонентовъ Харьковской телефонной сѣти возможности пользоваться телефономъ во время пребыванія ихъ на дачахъ, допускается абонементъ на лѣтній сезонъ не свыше однако же 6-ти мѣсяцевъ за плату, рассчитанную по разстоянію дачъ отъ центральной станціи въ прямомъ направленіи: за первыя двѣ версты—37 р. 50 к. и за каждую версту сверхъ первыхъ двухъ—по 15 руб. за годъ (за лѣтній сезонъ), съ обязательствомъ абонироваться: а) на два сезона при разстояніи дачъ отъ станціи до 6-ти верстъ и б) на три сезона при разстояніи свыше 6-ти верстъ. Пользованіе телефоннымъ сообщеніемъ на дачахъ можетъ быть предоставлено только городскимъ абонентамъ на телефонныя сообщенія. На присоединеніе дачъ, отстоящихъ отъ станціи на разстояніи свыше 6-ти верстъ, требуется особое разрѣшеніе Начальника Главнаго Управленія почтъ и телеграфовъ.

### Перечень телефонныхъ таксъ.

За оконечный телефонъ первой категоріи—75 р., за второй телефонъ на одномъ проводѣ 50 р., за оконечный телефонъ второй категоріи 75 р., и за каждую версту сверхъ первыхъ двухъ по 15 р., за дачный телефонъ: за 2 версты 37 р. 50 коп., за каждую версту сверхъ двухъ по 15 р., за коллективный абонементъ плата такая же, какъ за телефонъ одного абонента. За дополнительный слуховой телефонъ, или звонокъ, въ годъ по 5 р.; за помѣсячный телефонъ первой категоріи: а) одновременно 50 р., б) за каждый мѣсяць по 15 р.; за помѣсячный телефонъ второй категоріи (далѣе 3 версты): а) одновременно 50 р., б) принятіе расходовъ по устройству и содержанію линіи и провода сверхъ первыхъ 3 верстъ, в) за каждый мѣсяць по 15 р.; за 3 минуты разговора въ переговорахъ въ пунктахъ въ почтово-телеграфныхъ конторахъ 15 к., за обмѣнъ каждой телеграммы, безъ различія числа словъ, по 10 коп. За перенесеніе телефона въ другое помещеніе—возвращаются въ казну произведенныя на это расходы.

Всѣ расходы по устройству и содержанію телефонныхъ линій, проводовъ, аппаратовъ и приборовъ относятся на счетъ казны (исключая перенесенія аппаратовъ и устройство мѣсячныхъ сообщений сверхъ 3-хъ верстъ). Деньги вносятся: 1) за



пользованіе телефонными сообщеніями—въ Харьковское Казначейство, въ доходъ казны по § 19 ст. 2 смѣты Главнаго Управленія почтъ и телеграфовъ, передъ устройствомъ телефонныхъ сообщеній и затѣмъ по полугодію, 2) за разговоры въ переговорныхъ пунктахъ—Начальникамъ почтово телеграфныхъ конторъ, 3) за обмѣнъ телеграммъ по телефону—Начальнику Харьковской центральной почт.-телеграфной конторы, авансомъ, и 4) за перенесеніе телефоновъ—въ Харьковское Казначейство, на возстановленіе кредитовъ по § 8 ст. 2 смѣты соответствующаго года Главнаго Управленія почтъ и телеграфовъ. Квитанціи Казначейства абоненты оставляютъ у себя.

### Руководство къ обращенію съ телефонными аппаратами.

1. Для вызова телефонной станціи необходимо повернуть правую рукою отъ себя 2 или 3 раза рукоятку на правой сторонѣ аппарата. Во время этого сигнала (звонка), ручной (слуховой) телефонъ *непрѣменно долженъ оставаться на рычагѣ*, — на своемъ мѣстѣ, съ лѣвой стороны аппарата.

2. Затѣмъ снять ручной телефонъ, приставить плотно къ уху и выждать со станціи вопросъ: „что угодно“.

3. На этотъ вопросъ сообщить станціи *фамилію (фирму) №* (такъ какъ встрѣчаются однофамильцы) *того абонента*, съ которымъ желаютъ говорить. — продолжая держать телефонъ у самаго уха все время до полученія отвѣта: „готово“.

4. Послѣ этого, повѣсить ручной телефонъ обратно на рычагъ, подать вызываемому лицу продолжительный сигналъ (звонокъ) точно такъ, какъ указано въ 1 пунктѣ, сдѣлавъ отъ 3-хъ до 4-хъ оборотовъ рукояткою и, не ожидая отвѣтнаго звонка, снять свой ручной телефонъ съ рычага, приставить плотно къ уху и прислушиваться, пока вызываемое лицо отзовется.

5. Въ случаѣ неполученія отвѣта отъ вызываемаго абонента, сигналъ (звонокъ) слѣдуетъ повторить во второй и третій разъ, вѣшая на время звонка ручной телефонъ на рычагъ.

6) По окончаніи разговора, слѣдуетъ повѣсить телефонъ обратно на рычагъ, но непрѣменно слуховую воронкою къ низу и сдѣлать одинъ поворотъ рукояткою; по этому сигналу телефонная станція разобцить говорившихъ.

7. Вызванный абонентъ, услышавъ звонокъ и не отвѣчая самъ звонокомъ, снимаетъ слуховой телефонъ, приставляетъ къ уху, спрашиваетъ, кто заветъ и начинаетъ разговоръ.

8. Абонентъ, имѣющій на одномъ проводѣ два аппарата, если пожелаетъ говорить исключительно по своему проводу, долженъ для вызова давать два сигнала, т. е. два раза съ небольшими промежутками времени сдѣлать по два или три оборота рукояткою. Лишь на такіе звонки телефонная станція отзовется. При вызовѣ и окончаніи разговора поступать, какъ сказано выше.

9. Во все время разговора слуховой телефонъ держать плотно приложеннымъ къ уху.

10. Говорить передъ микрофономъ на разстояніи отъ амбушюра (воронки) приблизительно на 6—8 вершковъ.

11. Не напрягать особенно голоса, а говорить какъ обыкновенно, но стараться каждое слово произносить *отчетливо, не торопясь, не сливая*.

12. Во время разговора устранить всякій посторонній шумъ въ комнатѣ, гдѣ помѣщается аппаратъ, а для большей ясности выслушиванія хорошо закрывать свободное ухо другою рукою.

### Правила объ установленіи при Волостныхъ Правленіяхъ приѣма и выдачи почтовой корреспонденціи, а также продажи знаковъ почтовой оплаты.

Продажу знаковъ почтовой оплаты, а также приѣмъ и выдачу почтовой корреспонденціи, по распоряженію Министра Внутреннихъ Дѣлъ, разрѣшено установить, по соглашенію съ Губернаторами, при тѣхъ волостныхъ правленіяхъ, гдѣ это окажется болѣе необходимымъ, на слѣдующихъ условіяхъ:

## I. Продажа знаковъ оплаты корреспонденціи.

§ 1. Продажа знаковъ оплаты почтовой корреспонденціи въ волостныхъ правленіяхъ устанавливается по постановленію о томъ волостнаго схода. Время открытія таковой продажи опредѣляется распоряженіемъ Губернатора или Начальника Области, по соглашенію съ Начальникомъ подлежащаго почтово-телеграфнаго округа.

Объ открытіи продажи означенныхъ знаковъ мѣстное населеніе оповѣщается, по распоряженію земскихъ участковыхъ начальниковъ, мирныхъ посредниковъ и другихъ соответственныхъ имъ правительственныхъ должностныхъ лицъ, по принадлежности.

§ 2. Знаки почтовой оплаты, первоначально, при введеніи настоящихъ правилъ въ дѣйствіе, отпускаются почтово-телеграфнымъ вѣдомствомъ волостному правленію, подъ росписку волостнаго старшины, авансомъ на сумму 25 рублей, того рода и достоинства, какія, по мѣстнымъ условіямъ, будутъ признаны необходимыми Начальникомъ подлежащаго почтово-телеграфнаго округа.

Дальнѣйшее пріобрѣтеніе таковыхъ знаковъ, по мѣрѣ ихъ продажи, совершается волостнымъ правленіемъ за наличныя деньги изъ ближайшаго къ нему учрежденію почтово-телеграф. вѣдомства на счетъ суммъ, выручаемыхъ отъ продажи сихъ знаковъ.

§ 3. Продажа знаковъ оплаты почтовой корреспонденціи производится въ волостномъ правленіи, по возможности, *ежедневно* въ продолженіи времени, опредѣленнаго для того земскимъ участковымъ начальникомъ.

§ 4. Знаки оплаты продаются въ волостномъ правленіи обязательно по цѣнѣ, обозначенной на сихъ знакахъ, исключая штемпельныхъ конвертовъ, за которые, сверхъ цѣны, означенной въ штемпель, взимается еще  $\frac{1}{2}$  коп. за конвертъ.

§ 5. Общая сумма находящихся въ волостномъ правленіи знаковъ почтовой оплаты и вырученныхъ за нихъ денегъ должна во всякое время равняться размѣру первоначальнаго аванса, т. е. 25 рублямъ.

§ 6. Волостное правленіе обязано слѣдить за тѣмъ, чтобы наличный запасъ знаковъ почтовой оплаты, въ отношеніи количества ихъ, рода и достоинства былъ всегда достаточенъ для безостановочной продажи; поему правленіе пріобрѣтаетъ знаки почтовой оплаты, по мѣрѣ ихъ продажи, отнюдь не ожидая распродажи всего отпущеннаго аванса.

§ 7. Наблюденіе за дѣйствіями волостныхъ правленій по продажѣ знаковъ почтовой оплаты и провѣрка сихъ дѣйствій возлагаются на земскаго участковаго начальника, который, въ особенности, долженъ удостовѣриться въ томъ:

а) чтобы общая сумма наличныхъ знаковъ оплаты и вырученныхъ за нихъ денегъ всегда равнялась размѣру аванса (§ 5);

б) чтобы всегда имѣлось на лицо, въ достаточномъ количествѣ, необходимые знаки почтовой оплаты (§ 6).

## II. Пріемъ и выдача почтовой корреспонденціи.

§ 8. Производство въ волостныхъ правленіяхъ пріема и выдачи почтовой корреспонденціи устанавливается по постановленію о томъ волостнаго схода, съ разрѣшенія Губернатора или Начальника области, по предварительномъ сношеніи съ Начальникомъ подлежащаго почтово-телеграфнаго округа. Объ открытіи означенныхъ операцій публикуется въ губерскихъ или областныхъ вѣдомостяхъ и, независимо сего, по распоряженію земскаго начальника, оповѣщается мѣстное населеніе.

§ 9. *Пріемъ корреспонденціи.* Пріемъ корреспонденціи въ волостныхъ правленіяхъ на руки отъ подавателей не допускается. Корреспонденція эта, а именно частныя простыя назенныя и заказныя письма и бандерольныя отправленія, какъ внутренней, такъ и международной корреспонденціи—опускаются самими отправителями въ почтовые ящики, вывѣшиваемые при волостныхъ правленіяхъ.

§ 10. Почтовые ящики, установленнаго почтово-телеграфнымъ вѣдомствомъ образца, вывѣшиваются въ помѣщеніи волостнаго правленія въ мѣстѣ, доступномъ во всякое время для опусканія въ него корреспонденціи. Въ наружномъ почтовомъ ящикѣ помѣщается внутренній жезельный ящикъ, на которомъ обозначается № его и названіе волостнаго правленія, которому принадлежитъ ящикъ.



Къ каждому наружному ящику полагается не менѣе двухъ внутреннихъ, дабы, по отправленіи одного изъ послѣднихъ на почту, онъ могъ быть тотчасъ замѣненъ другимъ, такимъ же, ящикомъ.

Какъ наружный, такъ и внутренние ящики должны запираются внутренними замками. Ключъ, отъ наружнаго ящика передается волостному старшинѣ, а отъ внутреннихъ хранится въ почтово-телеграфномъ или почтовомъ учрежденіи, въ которое будутъ доставляться ящики для вынутія изъ нихъ корреспонденціи.

§ 11. Почтовые ящики для волостныхъ правленій приобрѣтаются на средства самихъ правленій, согласно постановленію о томъ волостнаго схода или мѣстныхъ жителей, изъявившихъ желаніе пользоваться правомъ подачи своей корреспонденціи, на основаніи настоящихъ правилъ.

Распоряженіи о высылкѣ почтовыхъ ящиковъ дѣлаются Начальникомъ почтово-телеграфнаго округа, по сообщеніи ему Губернаторомъ или Начальникомъ области о томъ, въ какихъ именно волостныхъ правленіяхъ предполагается открыть приемъ корреспонденціи, и по полученіи, причитающихся на заготовку сихъ ящиковъ, денегъ.

*Примѣчаніе:* Деньги могутъ быть высылаемы непосредственно на имя Начальника мѣстнаго почтово-телеграфнаго округа.

§ 12. *Пересылка корреспонденцій.* Внутренній почтовый ящикъ въ определенное для того дни и часы вынимается, по распоряженію волостнаго старшины, изъ наружнаго ящика и доставляется (запертымъ) довѣреннымъ отъ волостнаго правленія лицомъ, согласно постановленію волостнаго схода, въ ближайшее почтово-телеграфное или почтовое учрежденіе, избранное, по соглашенію между Губернаторомъ или Начальникомъ области и Начальникомъ мѣстнаго почтово-телеграфнаго округа.

§ 13. Срокъ выемки внутреннихъ ящиковъ и доставки ихъ въ учрежденія почтово-телеграфнаго вѣдомства, указанныя въ предъидущемъ параграфѣ (не менѣе одного раза въ недѣлю), устанавливается Губернаторомъ или Начальникомъ области, по соглашенію съ Начальникомъ мѣстнаго почтово-телеграфнаго округа.

§ 14. Внутренніе почтовые ящики доставляются въ учрежденіе почтово-телеграфнаго вѣдомства (§ 12), при особой отъ волостнаго правленія тетради, въ которой должно быть означено: время отправленія ящика, № его и съ кѣмъ именно онъ отправленъ (знаніе, имя и фамилія).

§ 15. Если вблизи волостнаго правленія имѣется конная почтовая станція, то правленію предоставляется пересылать почтовый ящикъ на сказанную станцію для дальнѣйшей пересылки въ подлежащее почтово-телеграфное или почтовое учрежденіе. Ящикъ сдается писарю конной почтовой станціи, подъ росписку въ вышеупомянутой тетради (§ 14).

§ 16. По доставленіи ящика въ почтово-телеграфное или почтовое учрежденіе, таковой немедленно вскрывается и заключающаяся въ немъ корреспонденція отправляется по назначенію; порожній же ящикъ возвращается въ волостное правленіе запертымъ. При этомъ, если ящикъ былъ доставленъ довѣреннымъ волостнаго правленія, то и отдается этому довѣренному, вмѣстѣ съ тетрадью правленія, въ которой должно быть означено время возвращенія ящика. Если же ящикъ былъ полученъ съ почтою, то онъ возвращ. съ почтою же на подлежащ. конную станцію.

§ 17. *Выдача корреспонденціи.* Въ волостныхъ правленіяхъ можетъ быть установлена, сообразно съ мѣстными условіями, на первое время выдача только простой (не заказной) корреспонденціи, а именно: частныхъ простыхъ, вполнѣ оплаченныхъ и казенныхъ писемъ и бандерольныхъ отправленій, почтовыхъ повѣстокъ, газетъ и журналовъ. Выдача этой корреспонденціи производится, по возможности, ежедневно, въ продолженіи времени, назначеннаго для того земскимъ участков. начальникомъ.

§ 18. Въ волостное правленіе пересылаются и изъ ближайшаго къ нему учрежденія почтово-телеграфнаго вѣдомства, для выдачи по назначенію, перечисленныя въ § 17 отправленія на имя крестьянъ и другихъ подвѣдомственныхъ волостному правленію лицъ. Частная же корреспонденція, равно повѣстки и повременныя изданія, адресованныя лицамъ другихъ сословій, отсылаются въ волостныя правленія не иначе, какъ по письменнымъ объ этомъ заявленіямъ сказанныхъ лицъ о желаніи ихъ получать означенную корреспонденцію въ волостномъ правленіи. Заявленія эти подаются въ почтово-телеграфное или почтовое учрежденіе, отсылающее корреспонденцію.



§ 19. За выдачу корреспонденціи волостнымъ правленіямъ предоставляется взимать съ получателей слѣдующую плату:

- а) за каждое частное письмо не свыше 3 коп.,
- б) за каждое бандерольное отправленіе не свыше 1 к., а за газеты и журналы (подъ бандеролемъ) не свыше 60 коп. въ годъ или 5 коп. въ мѣсяць.

Размѣръ платы, въ указанныхъ выше предѣлахъ (шп. а и б), опредѣляется постановленіемъ волостнаго схода. Повѣстки и казенныя письма выдаются адресатамъ бесплатно.

§ 20. Полученная за выдачу корреспонденціи плата (§ 19) поступаетъ полностью въ распоряженіе волостнаго правленія и предназначается вообще на покрытіе расходовъ по почтовымъ операціямъ, а также на вознагражденіе лицъ, занимающихся въ правленіи почтовою частію.

*Примѣчаніе.* Введеніе почтовыхъ операцій можетъ быть возложено на волостнаго старшину или поручено другимъ лицамъ, по выбору волостнаго правленія, но подъ его отвѣтственностью и съ утвержденія земскаго участковаго начальника.

§ 21. Таблица платы, взимаемой за выдачу разнаго рода частной почтовой корреспонденціи (§ 19), вывѣшивается на видномъ мѣстѣ въ волостномъ правленіи. Таблица эта должна быть за подписью волостнаго старшины.

§ 22. Подлежащая выдачѣ волостнымъ правленіемъ корреспонденція посылается изъ подлежащаго почтово-телеграфнаго или почтоваго учрежденія непосредственно въ означенное правленіе, а если сіе невозможно, то на ближайшую къ оному конную почтовую станцію. Корреспонденція эта посылается задѣланною въ постъ-пакетъ, который сдается довѣренному волостнаго правленія, съ запискою въ тетрадь (§ 14).

§ 23. За полученіемъ порожняго ящика и постъ-пакета съ корреспонденціей, присланныхъ почтою на конную станцію, волостное правленіе должно посылать на сію станцію, ко времени прихода почты, своего довѣреннаго съ упомянутою выше тетрадью (§ 14.) Станціонный писарь отдаетъ довѣренному ящикъ и постъ-пакеты, съ запискою ихъ въ тетрадь волостнаго правленія.

§ 24. Если окажется, что какая-либо присланная въ волостное правленіе изъ учрежденія почтово-телеграфнаго вѣдомства корреспонденція не можетъ быть выдана адресату за смертью, за отъѣздомъ и по другимъ причинамъ, то таковая корреспонденція, по сдѣланіи на каждомъ отправленіи надписи о причинѣ невыдачи, должна быть безъ замедленія возвращена въ подлежащее почтово-телеграфное или почтовое учрежденіе. Въ случаѣ же невыдачи корреспонденціи за отказомъ адресата отъ внесенія установленной платы за выдачу (§ 19), волостное правленіе обязано, если не признаетъ возможнымъ выдать такую корреспонденцію бесплатно, возвратить ее съ надписью о семъ въ подлежащее почтово-телеграфное или почтовое учрежденіе не позже 14 дней послѣ полученія.

§ 25. *Храненіе отчетности и провѣрка дѣйствій волостныхъ правленій.* Тетрадь, по которой волостнымъ правленіемъ сдаются и получаютъ обратно почтовые ящики и постъ-пакеты, равно вся переписка о приѣмѣ, пересылкѣ и выдачѣ корреспонденціи, сохраняются въ волостныхъ правленіяхъ въ должномъ порядкѣ въ продолженіи одного года, по истеченіи каковаго срока уничтожаются.

§ 26. Правильность всѣхъ вообще дѣйствій волостнаго правленія по приѣму, пересылкѣ и выдачѣ почтовой корреспонденціи, а также по сбору платы за выдачу корреспонденціи и расходованію сихъ денегъ, провѣряется земскимъ участковымъ начальникомъ, мировыми посредниками и другими соответственными имъ правительственными должностными лицами, по принадлежности. Къ означеннымъ лицамъ должны быть обращаемы всѣ могущія возникнуть претензіи и жалобы на дѣйствія волостнаго правленія по производству почтовыхъ операцій.

Сверхъ того, провѣрка таковыхъ дѣйствій можетъ быть произведена и другими лицами, по распоряженію Губернатора или Начальника области.

§ 27. Наблюденіе за своевременной и правильной доставкой корреспонденціи изъ волостнаго правленія въ почтово-телеграфное или почтовое учрежденіе и за исправнымъ состояніемъ предназначенныхъ для пересылки корреспонденціи почтовыхъ ящиковъ относится къ обязанности начальниковъ учреждений почтово-телеграфнаго вѣдомства въ пунктахъ обмѣна корреспонденціи съ волостными правленіями.

О всѣхъ упущеніяхъ и несправностяхъ по этимъ частямъ начальники сказанныхъ учрежденій входятъ въ непосредственныя сношенія съ земскими участковыми начальниками, для соответствующихъ съ ихъ стороны распоряженій.

§ 28. Независимо отъ упомянутаго въ § 26 контроля, Начальнику мѣстнаго почтово-телеграфнаго округа принадлежитъ право повѣрки, во всякое время, собственно спеціальнаго почтового дѣлопроизводства въ волостныхъ правленіяхъ.—Таковую повѣрку Начальникъ округа производитъ лично или чрезъ командированныхъ имъ лицъ и, въ случаяхъ надобности, сообщаетъ о результатахъ земскому участковому начальнику.

§ 29. Изложенныя въ настоящихъ временныхъ правилахъ постановленія распространяются всецѣло и на обществен. управленія, соответствующія волостнымъ правленіямъ, а именно: управленія гминными (губерніи Царства Польскаго) и сельскія (Закавказье), а также и на мировыхъ посредниковъ, комиссаровъ и другихъ соответственныхъ правительственныхъ должностныхъ лицъ, по принадлежности.

*Примѣчаніе.* На такихъ же условіяхъ производится почтовые операціи на конныхъ почтовыхъ станціяхъ.

## Почтово-Телеграфныя учрежденія г. Харькова.

### Центральная п.-т. контора.

(Вознесенская площадь).

Производство всѣхъ п.-т. операцій и операцій по сберегательной кассѣ гос. Банка—съ 8 ч. утра до 2 ч. дня.

Сверхъ того производится: 1) продажа марокъ и конвертовъ и приемъ и выдача *простой* корреспонденціи съ 2 ч. дня до 8 ч. вечера;

2) приемъ и выдача заказной корреспонденціи съ 4 ч. дня до 6 ч. вечера;

3) приемъ телеграммъ отъ подателей и по телефону и телефонъ для общественнаго пользованія въ теченіе полныхъ сутокъ.

### 1-я городская п.-т. контора.

(Екатеринославская ул., д. Харьк. Отд. Музык. Об.).

Приемъ всякаго рода корреспонденціи (*кромя посылокъ*), выдача *исключительно* денежной корреспонденціи и операцій по сберегательной кассѣ съ 9-ти час. утра до 2 час. дня. Продажа марокъ и приемъ телеграммъ съ 8-ми часовъ утра до 12-ти часовъ ночи.

### 2-я городская п.-т. контора.

(Чернышевская ул., д. Коростовцевой).

*Исключительно приемъ* всякаго рода корреспонденціи (*кромя посылокъ*) съ 9 час. утра до 2 час. дня.

Продажа марокъ и приемъ телеграммъ съ 8 ч. утра до 9 ч. веч.

### 3-я городская п.-т. контора.

(Горьковскій пер., д. Добрынина).

Операціи тѣ же, что и въ 1-й городской конторѣ и тѣ же сроки и сверхъ того приемъ и выдача вкладовъ сберег. кассы отъ 9 ч. утра до 2 ч. дня.

Приемъ заказной корреспонденціи на вокзалѣ ж. д. (по мѣстному времени).

На Сумы, Ворожбу, Кіевъ отъ 6 ч. до 7 ч. 40 м. утра.

На Москву отъ 6 ч. до 7 ч. 9 м. утра.

Въ гг. Курскъ, Москву, Тулу, Орель, Спб. отъ 6 до 8 ч. 30 м. веч.

На Полтаву, Бирзулу, Николаевъ, Одессу отъ 6 до 9 ч. 56 м. веч.  
 На Лозовую, Ростовъ, Севастополь отъ 6 до 8 ч. 14 м. веч.  
 Тамъ же продаются почтовые марки, открытыя письма и штемпельные конверты  
 Приема пѣтъ въ 1-й день Рождества Христова, на Новый годъ, въ день Тезоименитства Государя Императора и Государыни Императрицы, Богоявленія Господня, первый и второй день Св. Пасхи, въ день Св. Троицы.

### Приходъ и отходъ почтъ.

Съ обыкновенной почтой отправляется всякаго рода корреспонд. (письма, деньги, посылки и пр.), съ одноконной только заказныя и простыя письма.

На Курскъ, Москву, Тулу, Орелъ и С.-Петербургу отходить ежедневно обыкновенная почта и на Золочевъ: сред. и субб. обыкновенныя—въ 5 час. 15 мин. утра (со станціи желѣзной дороги поѣздъ отходить въ 7 час. 51 мин. утра) и приходитъ—изъ Курска, Москвы, Тулы, Орла и С.-Петербурга ежедневно обыкновенная и изъ Золочева: ср. и субб. обыкновенная—въ 10 час. вечера (на станцію желѣзной дороги поѣздъ приходитъ въ 7 час. 45 мин. вечера).

На Сумы, Ворожбу, Лебединъ, Ахтырку и Кіевъ отходить ежедневно обыкновенная, на Недригайловъ и Ольшаны: понед., пятница обыкновенная, на Краснокутскъ ежедневно обыкновенная и на Терновы: понед., пятница обыкновенная и среда одноконная—въ 5 ч. 15 м. утра (со станціи ж. д. поѣздъ отходить въ 8 ч. 30 м. утра) и приходитъ—изъ Сумъ, Ворожбы, Лебедина, Ахтырки и Кіева ежедневно обыкновенная, изъ Недригайлова и Ольшаны: вторн., суббота обыкновенная, изъ Краснокутска ежедневно обыкновенная и изъ Терновъ: вторн., субб. обыкновенная и четв. одноконная—въ 9 ч. вечера (на станцію ж. д. поѣздъ приходитъ въ 7 ч. 55 м. вечера).

На Полтаву, Николаевъ, Бирзулу и Одессу отходить ежедневно обыкновенная, на Валки: воскрес., вторн., четв., пятн. обыкновенная и понед., среда, субб. одноконная и на Коломакъ: воскр., втор., среда, четв., субб. обыкновенная—въ 7 ч. вечера (со станціи ж. д. поѣздъ отходить въ 10 ч. 15 м. вечера) и приходитъ—изъ Полтавы, Николаева, Бирзулы и Одессы ежедневно обыкновенная, изъ Валокъ: понед., среда, пятн., субб. обыкновенная и вторн., четв., воскр. одноконная и изъ Коломака: понед., сред., четв., пятн., воскр. обыкновенная—въ 8 ч. утра (на станцію ж. д. поѣздъ приходитъ въ 5 ч. утра).

На Лозовую, Ростовъ и Севастополь отходить ежедневно обыкновенная и на Константиноградъ: вторн., пятн. обыкновенная и воскр., ср. одноконная—въ 6 ч. вечера (со станціи ж. д. поѣздъ отходить въ 8 ч. 25 м. вечера) и приходитъ—изъ Лозовой, Ростова и Севастополя ежедневно обыкновенная и изъ Константинограда: среда, субб. обыкновенная и понед., четв., одноконная—въ 8 ч. утра (на станцію ж. д. поѣздъ приходитъ въ 6 ч. 38 м. утра).

На Волчанскъ: втор., субб. обыкновенная—въ 10 ч. по полуночи и воскр., четв. одноконная въ 9 ч. по полудни. Обратнo: среда, воскр. обыкновенная—въ 4 ч. 50 м. и понед., пятн. одноконныя—въ 9 ч. 50 м. по полудни.

На Зміевъ: втор., и субб. обыкновенная—въ 11 ч. по полуночи и воскр., четв. одноконная въ 9½ ч. по полудни. Обратнo: среда, воскр. обыкновенная—въ 4 час. и понед., пятн. одноконныя—въ 7 час. по полудни.

На Купянскъ, Старобѣльскъ, Изюмъ и Чугуевъ: ежедневно обыкновенная; изъ Купянска, Старобѣльска, Изюма и Чугуева ежедневно обыкновенныя.

Почта на Балашовскую дорогу отправляется изъ Харьковской конторы въ 8½ ч. утра (со станціи ж. д. поѣздъ отходить въ 10 ч. 10 м. утра). Почта съ Балашовской дороги получается въ Харьковъ въ 9 ч. вечера (на станцію ж. д. поѣздъ приходитъ въ 7 ч. 16 м. вечера).

Мѣста почтов.

Мѣста нахождения почтовыхъ ящиковъ.

- 1 и 2—Внутри Почтовой Конторы.
- 3—На Вознесенской площади у дома почтово-телеграфной конторы.
- 4— „ Конной площади у дома Шерстяной компании.
- 5— „ Конной улицѣ у дома Бѣлецкаго.
- 6— „ Конной улицѣ у дома Костюрина.
- 7— „ Михайловской площади у зданія 1-й части.



- 8—На Старо-Московской улицѣ у дома первой гимназій.
- 9— „ Московской улицѣ у дома Теминскаго.
- 10— „ Рыбной улицѣ у дома Рубинштейна.
- 11— „ Мѣщанской улицѣ у дома б. Файста.
- 12— „ Торговой площади у зданія Биржи.
- 13— „ Университетской улицѣ у дома, гдѣ гостиница бр. Просперъ.
- 14— „ Шлиномъ переулкѣ у Городскаго дома.
- 15— „ Соборной площади у зданія Присутственныхъ мѣсть.
- 16— „ Павловской площади у дома Европейской гостиницы.
- 17— „ Екатеринославской улицѣ у д. гостиницы „Славянской Базаръ“.
- 18— „ Рождественской улицѣ у дома Саатчи.
- 19— „ Екатеринославской улицѣ у дома Музыкальн. Общества.
- 20— „ Екатеринославской улицѣ у дома Детлова.
- 21— „ Конторской улицѣ у дома Бочарова.
- 22— „ Жандармской площади у зданія 3-й части.
- 23— „ Николаевской площади у зданія 2-й части.
- 24— „ Театральной площади у зданія театра.
- 25— „ Нѣмецкой улицѣ у дома Неронова.
- 26— „ Рымарской улицѣ у дома Шатовой.
- 27— „ Садово-Куликовской улицѣ у дома Пономарева.
- 28— „ Благовѣщенской площади у дома 2-й гимназій.
- 29— „ Благовѣщенской улицѣ у дома Филоновой.
- 30— „ углу Чеботарской и Большой Панасовской ул. у д. Шановалова.
- 31— „ Ключковской улицѣ у дома Костенко.
- 32— „ Ключковской улицѣ у дома Пыльовскаго.
- 33— „ Воскресенской улицѣ у дома Зайцевой.
- 34— „ Москалевской улицѣ у дома Гаевского.
- 35— „ Нѣмецкой улицѣ у Церковнаго дома.
- 36— „ Сумской ул. у дома Высоцкаго.
- 37—Внутри 1-й городской почтово-телеграфной конторы.
- 38—Внутри 3-й городской почтово-телеграфной конторы.
- 39—Внутри 2-й городской почтово-телеграфной конторы.
- 40—На Обрѣзовскомъ пер. у дома Дроздовской.
- 41—У павильона кошко-железной дороги на Николаевской площади.
- 42—У подъѣзда вокзала К.-Х.-А. железной дороги.
- 43—На Садово-Куликовской улицѣ у дома Губернатора.
- 44—У зданія Технологическаго Института.
- 45—На Нѣмецкой улицѣ у зданія Коммерческаго училища.
- 46— „ Михайловской площади у лечебницы Платонова.
- 47— „ углу Зміевской и Молочной улицъ.
- 48— „ углу Москалевской и Занковской улицъ.
- 49— „ Воскресенской площади, у д. Бржезинскаго, около аптеки.
- 50— „ углу Холодногорской и Екатеринославской улицъ.

*Очистка почтовыхъ ящиковъ въ г. Харьковѣ производится три раза въ день: около 7 час. утра, 12 час. дня и 6 час. вечера.*

*Разноска по г. Харькову писемъ и газетъ производится три раза въ сутки: съ 9 ч. утра, съ 12 час. дня и съ 5 час. пополудни.*

*Выдача корреспонденціи въ г. Харьковѣ не производится въ дни Тезоименитства Государя Императора и Государыни Императрицы, въ день Обрѣзанія Господня (Новый годъ), въ день Богоявленія Господня, въ первый и во второй дни праздника Св. Пасхи, въ день Св. Троицы и въ первый день праздника Рождества Христова. Въ дни Срѣтенія Господня, Благовѣщ. Пресвятыя Богородицы, Входа Господня въ Іерусалимъ, въ третій день Св. Пасхи, Вознесенія Господня, Преображенія Господня, Успенія Пресвятыя Богородицы, Рождества Пресвятыя Богородицы, Воздвиженія Честнаго Животворящаго Креста Господня, Введенія во храмъ Пресвятыя Богородицы, во второй день праздника Рождества Христова и во всѣ воскресные дни выдача корреспонденціи производится съ 10<sup>1</sup>/<sub>2</sub> час. утра до 1<sup>1</sup>/<sub>2</sub> часу дня.*

## Почтовый дорожникъ Харьковской губерніи.

На почтовыхъ станціяхъ, содержимыхъ по системѣ вольныхъ почтъ, плата съ проѣзжающихъ, почтъ и эстафетъ казенныхъ и частныхъ взимается по 4 к. съ версты и лошади, и послѣднія должны отпускаться проѣзжающимъ по первому требованію, на станц. же съ опредѣленнымъ комплектомъ лош. (по системѣ казен. почтъ) плата взимается по 3 коп. съ вер. и лош. отпускаются только при наличн. ихъ на станціи.

Родъ дороги.	Названіе станцій.	Расстояніе между станц.	Система содержанія станціи и число лош.	Родъ дороги.	Названіе станцій.	Расстояніе между станц.	Система содержанія станціи и число лош.
Грунтовая. Балашево-Харьковский желѣзная дорога.	Трактъ отъ Харькова до Балашева.	—	—	Гр.	Гайдуковка . . . .	13	к. п. 6 л.
	Основа . . . . .	—	—		Старобѣльскъ <sup>2)</sup> . . . .	15 <sup>1/2</sup>	" " 5 "
	Харьковъ (товар.)	10	—	Коз.-Вор.-Рост.-ж.-д.	Трактъ отъ ст. Чертково до ст. Быкъ и Шептуховки.	54 <sup>1/2</sup>	—
	Рогань . . . . .	16	—		Чертково (Обл. В. Дон.) . . . . .	—	—
	Чугуевъ) . . . . .	24	—		Лиманъ (Харьк. г.)	13	—
	Граково . . . . .	18	—		Быкъ (Ворон. г.) . . . .	21	—
	Булацелевка . . . .	21	—		Константиновка <sup>4)</sup> (Кантемировка, Воронеж. г. по дорогѣ на Воронежъ) . . . . .	10	—
	Старобѣровка . . . .	21	—		Шептуховка (Обл. В. Дон., по дорогѣ на Ростовъ). . . . .	21	—
	Купянскъ Узлов.	16	—		Трактъ отъ Граково до Славянска.	—	—
	Купянскъ гор. <sup>3)</sup> . . .	6	—		Граково (Мални.). . . . .	—	к. п., 8 л.
	Двурѣчная . . . . .	17	—		Волхово-Ярская <sup>5)</sup> . . . .	16 <sup>1/2</sup>	к. п., 8 л.
	Трактъ отъ Купянска до Лисичанска.	—	—		Тешинка . . . . .	21 <sup>1/2</sup>	к. п., 5 л.
	Купянскъ уѣз. . . . .	—	—	Лихово . . . . .	18	к. п., 5 л.	
	Кисловка . . . . .	26	—	Изюмъ у. г. <sup>6)</sup> . . . . .	13 <sup>1/4</sup>	в. п.	
	Кривошеевка . . . .	14	—	Новая . . . . .	12	в. п.	
	Сватово . . . . .	21	—	Голая долина . . . . .	13 <sup>3/4</sup>	в. п.	
	Кабанье . . . . .	20	—				
	Крашеное . . . . .	19	—				
	Лисичанскъ . . . . .	23	—				
	Трактъ отъ Сватовой Лучки до Старобѣльска.	272	—	Грунтовая.			
Сватова Лучка. . . . .	—	к. п. 4 л.					
Мостки . . . . .	26	" " 6 л.					

<sup>1)</sup> Отъ Чугуева по проселочн. дорогѣ въ 20<sup>1/2</sup> вер.—почт. отд. Неченѣги. Проѣзжающіе не перевозятся.

<sup>2)</sup> Отъ Сватовой Лучки по проселочной дорогѣ до слоб. Покровскъ, гдѣ имѣется почтовое отдѣленіе, 40 версты.

<sup>3)</sup> Отъ г. Старобѣльска существуетъ три проселочн. тракта, на которыхъ находятся пріемныя почтово-телегр. отдѣленія: 1) въ сл. Вѣлолуцкой въ 53<sup>1/4</sup> в., 2) въ сл. Евсугѣ 33 в., отсюда въ Бѣловодскѣ—18 вер., отсюда въ Стрѣлецкомъ конскомъ заводѣ Харьков. губ.—27 вер. и отъ сего послѣдняго при ст. Чертково Обл. войска Донск.—17<sup>1/4</sup> в. и 3) въ Ново-Псковѣ въ 36 вер. Проѣзжающіе по этимъ трактамъ не перевозятся.

<sup>4)</sup> Отъ Константиновки въ 26<sup>3/4</sup> вер. по проселочн. дорогѣ находится Марковское почтовое отдѣленіе Харьковской губ.

<sup>5)</sup> Въ 19 вер. отъ Волохова-Яра почто-телег. отдѣленіе Балаклея. Проѣзжающіе не перевозятся.

<sup>6)</sup> Отъ Изюма по проселочной дорогѣ въ 12 вер. почт. отд. Цареборисова. Проѣзжающіе не перевозятся.

Родъ дороги	Названіе станцій.	Разстояніе между станці	Система содержанія станціи и число лош.	Родъ дороги	Названіе станцій.	Разстояніе между станці	Система содержанія станціи и число лош.
Славянскъ в. г. <sup>1)</sup> Славянскъ ст. ж. д.	Славянскъ в. г. <sup>1)</sup>	19 <sup>3</sup> / <sub>4</sub>	в. п.	Харьк. Ник. ж. д.	Березовская плат.	6	—
	Трактъ отъ Харькова до Волчанска.	4 <sup>3</sup> / <sub>4</sub>	—		Люботинъ <sup>4)</sup> . . .	8	—
	Харьковъ . . . . .	—	в. п.		Валки ж. д. и п. <sup>5)</sup> . . .	13	—
	Тишковская . . . . .	20 <sup>1</sup> / <sub>4</sub>	в. п.		Ковяги . . . . .	14	—
	Терновская <sup>2)</sup> . . . . .	20 <sup>1</sup> / <sub>4</sub>	к. п., 6 л.		Водяная . . . . .	13	—
	Волчанскъ у. г. <sup>3)</sup>	23 <sup>1</sup> / <sub>2</sub>	в. п.		Коломакъ <sup>6)</sup> . . . . .	14	—
	Трактъ отъ Харькова до Зміева.	—	—		Искровка (Полт. г.)	6	—
	Харьковъ . . . . .	—	в. п.		Вѣтвь отъ ст. ж. д. Ковяги до у. г. Валки.	—	—
	Васищево . . . . .	18 <sup>1</sup> / <sub>2</sub>	к. п., 6 л.		Ковяги ст. ж. д. и п. Валки у. г. . . . .	10	—
	Зміевъ у. г. . . . .	18 <sup>1</sup> / <sub>2</sub>	в. п.		Трактъ отъ Харькова до Ворожбы.	—	—
Харьковъ губ. г. . . . . Харьковъ ст. ж. д. . . . . Карачевка . . . . . Мерефа ст. ж. д. . . . . Мерефа почт. ст. . . . . Новая Водолага . . . . . Старовѣр. (Полт. г.) . . . . .	Трактъ отъ Харькова до Старовѣровки.	—	—	Групповая.	Харьковъ губ. г. . . . .	—	—
	Харьковъ губ. г. . . . .	—	—		Харьковъ ст. ж. д. . . . .	4 <sup>1</sup> / <sub>4</sub>	—
	Харьковъ ст. ж. д. . . . .	4 <sup>1</sup> / <sub>2</sub>	в. п.		Новая Баварія . . . . .	7	—
	Карачевка . . . . .	9	—		Рыково . . . . .	3	—
	Мерефа ст. ж. д. . . . .	14	—		Березовская плат.	6	—
	Мерефа почт. ст. . . . .	2 <sup>3</sup> / <sub>4</sub>	в. п.		Люботинъ <sup>7)</sup> . . . . .	8	—
	Новая Водолага . . . . .	19	к. п.		Мерчикъ . . . . .	15	—
	Старовѣр. (Полт. г.) . . . . .	21 <sup>3</sup> / <sub>4</sub>	в. п.		Максимовка . . . . .	16	—
	Трактъ отъ Харькова до Искровки.	—	—		Богодуховъ <sup>8)</sup> . . . . .	19	—
	Харьковъ губ. г. . . . .	—	—		Гути <sup>9)</sup> . . . . .	9	—
Харьковъ ст. ж. д. . . . . Новая Баварія . . . . . Рыково . . . . .	Харьковъ ст. ж. д. . . . .	4 <sup>1</sup> / <sub>4</sub>	—	Харьк.-Ник. ж. дор. (Сум. уѣд.)	Яблочное <sup>10)</sup> . . . . .	9	—
	Новая Баварія . . . . .	7	—		Кириковка <sup>11)</sup> . . . . .	17	—
	Рыково . . . . .	3	—		Смородино . . . . .	20	—
					Боромли <sup>12)</sup> . . . . .	20	—
					Сыроватка . . . . .	18	—
					Сумы . . . . .	17	—

<sup>1)</sup> Въ 24 вер. отъ г. Славянска по проселочной дорогѣ находится Святогорское п.т. отдѣленіе. Пассажиры не перевозятся.

<sup>2)</sup> Во время разлива Дона сообщеніе отъ Терновой почтовой станціи до г. Волчанска, въ теченіи двухъ недѣль, производится объѣзднымъ путемъ на разстояніи 30 верстъ.

<sup>3)</sup> Отъ г. Волчанска въ 39 в. по проселочной дорогѣ находится Велико-Бурлукское почтовое отдѣленіе. Пассажиры не перевозятся.

<sup>4)</sup> См. вѣтвь отъ Люботина до Мерефы.

<sup>5)</sup> Отъ ст. ж. д. Ковяги до г. Валокъ на разстояніи 10 вер. проѣзжающіе не перевозятся.

<sup>6)</sup> Отъ ст. ж. дор. Коломакъ въ 5 в. на проселоч. дор. Коломакской находится почтовое отдѣленіе. Проѣзжающіе не перевозятся.

<sup>7)</sup> См. вѣтвь отъ Люботина до Мерефы.

<sup>8)</sup> Отъ Богодуховской ст. ж. д. до г. Богодухова 2<sup>3</sup>/<sub>4</sub> в., а отсюда до Больше-Писаревского почтов. отд. по проселоч. дорогѣ 32 в. На этой станціи лошадей не содержится и проѣзжающіе не перевозятся.

<sup>9)</sup> Отъ ст. ж. д. Гути до Гутинскаго сахарнаго завода 5 вер.

<sup>10)</sup> Отъ ст. ж. д. Яблочное до ст. Кушьевахи 5 в. Проѣзжающіе не перевозятся.

<sup>11)</sup> См. вѣтвь отъ ст. Кириковки до Кочановской п. ст.

<sup>12)</sup> См. вѣтви: отъ Боромли ст. ж. д. до уѣзд. г. Лебедина и оттуда же до Красноволя.



Родъ дороги.	Названіе станцій.	Расстояніе между станц.	Система со-держанія станцій и число лош.	Родъ дороги.	Названіе станцій.	Расстояніе между станц.	Система со-держанія станцій и число лош.
Х.-Н. ж. д.	Головашевка. . . . .	17	—	Харьково-Севастоп. желѣзная дорога.	Казачья Лопань <sup>4)</sup>	13 <sup>1/2</sup>	—
	Виры . . . . .	14	—		Наумовка (Кур. г.)	11	—
	Вѣлополье <sup>1)</sup> . . . . .	15	—		Трактъ отъ Харько-ва до Дружковки.		
	Ворожба <sup>2)</sup> . . . . .	4	—		Курской гув.:		
К.-Кіев. ж. д.	Курской гув.:			Харьковъ гув. г.	—	—	—
	Путинь (на Кіев.)	26	—	Харьковъ ст. ж. д.	4 <sup>1/2</sup>	—	—
	Новосел. (на Кур.)	17	—	Карачевка . . . . .	9	—	—
	Вѣтвь отъ Люботи-на до Мерефы.			Мерефа <sup>5)</sup> . . . . .	14	—	—
Хар.-Ник. ж. д.	Люботинъ ст. ж. д.	—	—	Борки . . . . .	18	—	—
	Буды . . . . .	9	—	Дудковка . . . . .	10	—	—
	Мерефа . . . . .	8	—	Тарановка . . . . .	7	—	—
	Вѣтвь отъ ст. Кири-ковки до г. Ахтыр-ки и отъ г. Ахтыр-ки до Кочанов. п. ст.			Берека . . . . .	12	—	—
Хар.-Ник. ж. д.	в. п.			Алексѣевка <sup>6)</sup> . . . . .	12 <sup>3/4</sup>	—	—
	Ахтырка (ст. ж. д.)	—	—	Бѣлевка . . . . .	13 <sup>3/4</sup>	—	—
	Ахтырка у. г. <sup>3)</sup> . . . . .	16	—	ЕКАТЕРИН. ГУВ.:			
	Кочановск. (п. ст.)	22 <sup>1/4</sup>	—	Краснонавловка . . . . .	13	—	—
Хар.-Ник. ж. д.	в. п.			Нелюбовка . . . . .	11 <sup>1/4</sup>	—	—
	Вѣтвь отъ ст. ж. д. Бором. до г. Лебед.			Лозовая Азовская	10 <sup>3/4</sup>	—	—
	Бором. ст. ж. д. и п.	—	—	Лозовая Севастоп.	6 <sup>3/4</sup>	—	—
	Рябушки . . . . .	18	—	Радуево . . . . .	9 <sup>3/4</sup>	—	—
К.-Х.-С. ж. д.	Лебединъ у. г. . . . .	15	—	Надеждино . . . . .	7 <sup>1/4</sup>	—	—
	Трактъ отъ Харько-ва до Наумовки.			Малиновка . . . . .	11 <sup>1/2</sup>	—	—
	Харьковъ ст. ж. д.	—	—	ХАРЬК. ГУВ.			
	Пассажир. плат. . . . .	8	—	Гавриловка . . . . .	10 <sup>1/4</sup>	—	—
К.-Х.-С. ж. д.	Дергачи . . . . .	5	—	Фидлеровка . . . . .	12 <sup>3/4</sup>	—	—
	Камышевка . . . . .	11 <sup>3/4</sup>	—	Барвенково <sup>7)</sup> . . . . .	7 <sup>3/4</sup>	—	—
	в. п.			Никополь . . . . .	9 <sup>1/4</sup>	—	—
	в. п.			Ставроково . . . . .	9	—	—
в. п.			Шидловская . . . . .	9 <sup>3/4</sup>	—	—	
в. п.			Славянск <sup>8)</sup> . . . . .	11 <sup>1/4</sup>	—	—	
в. п.			Краматоровка . . . . .	12 <sup>1/4</sup>	—	—	
в. п.			ЕКАТЕРИН. ГУВ.:			—	—
в. п.			Дружковка . . . . .	11 <sup>1/4</sup>	—	—	—

<sup>1)</sup> Отъ ст. ж. д. Вѣлополье 3<sup>1/2</sup> вер. Прѣзжающіе не перевозятся.

<sup>2)</sup> У ст. ж. д. Ворожба находится одноименная п.-т. контора, отсюда существуетъ проселоч. трактъ, на которомъ расположены слѣдующ. п.-т. учрежденія: Терновское въ 27 в., отсюда Недригайловское—19<sup>1/4</sup> в. и отъ послѣдняго Ольшанское—9<sup>1/2</sup> в. (Прѣзжающіе по этому тракту не перевозятся).

<sup>3)</sup> Въ 30 в. отъ г. Ахтырки находится Котелевское почт. отд. Прѣзжающ. не перевозятся.

<sup>4)</sup> Отъ ст. Казачья Лопань до зашт. г. Золочева по проселоч. дор. 17<sup>1/4</sup> в. Почтовые лошади не содержатся и прѣзжающіе не перевозятся.

<sup>5)</sup> См. трактъ отъ Мерефы до Старовѣровки.

<sup>6)</sup> Отъ Алексѣевск. ст. ж. д. до одноименнаго п.-т. отдѣленія 5<sup>3/4</sup> вер. по проселочной дорогѣ. Прѣзжающіе не перевозятся.

<sup>7)</sup> У ст. ж. д. Барвенково находится одноименная почт.-телегр. контора.

<sup>8)</sup> См. трактъ отъ Граково до Славянска. Отъ г. Славянска по проселочн. дор. въ 24 вер. находится Святогорское п.-т. отдѣленіе. Пассажиры не перевозятся.

Таблица разстояній между городами Харьковской губерніи и отъ нихъ до столицъ.															
Названіе городовъ	Ахтырка	Богоду-холь	Благо-полье	Валки	Волчанск.	Змиевъ	Изюмъ	Кувшино	Лебедина	Славянск	Старо-блвскъ	Сумъ	Чугуевъ	Москва	С. Петер-бургъ
Харьковъ . . . . .	128 <sup>1/4</sup>	74	230	52 <sup>1/4</sup>	64	37	122	117	181 <sup>3/4</sup>	167	230	184	36 <sup>1/4</sup>	731 <sup>3/4</sup>	1335 <sup>3/4</sup>
Ахтырка . . . . .	—	54 <sup>1/4</sup>	140 <sup>1/4</sup>	132 <sup>1/2</sup>	192 <sup>1/4</sup>	165 <sup>1/4</sup>	250 <sup>1/4</sup>	245 <sup>1/4</sup>	92	295 <sup>1/4</sup>	358 <sup>1/4</sup>	94 <sup>1/4</sup>	164 <sup>1/2</sup>	812 <sup>3/4</sup>	1416 <sup>3/4</sup>
Богодуховъ . . . . .	—	—	156	78 <sup>3/4</sup>	138	111	196	191	107 <sup>3/4</sup>	241	304	110	110 <sup>1/4</sup>	805 <sup>1/4</sup>	1409 <sup>1/4</sup>
Благополье . . . . .	—	—	—	234 <sup>1/4</sup>	294	267	352	347	113 <sup>3/4</sup>	397	460	46	263 <sup>1/4</sup>	672 <sup>1/2</sup>	1276 <sup>1/2</sup>
Валки . . . . .	—	—	—	—	116 <sup>1/4</sup>	89 <sup>1/4</sup>	174 <sup>1/4</sup>	169 <sup>1/4</sup>	186	219 <sup>1/4</sup>	282 <sup>1/4</sup>	188 <sup>1/4</sup>	88 <sup>1/2</sup>	784	1388
Волчанскъ . . . . .	—	—	—	—	—	101	186	181	245 <sup>1/4</sup>	231	294	248	100 <sup>1/4</sup>	795 <sup>3/4</sup>	1399 <sup>1/4</sup>
Змиевъ . . . . .	—	—	—	—	—	—	159	154	218 <sup>3/4</sup>	204	267	221	73 <sup>1/4</sup>	768 <sup>1/4</sup>	1372 <sup>1/4</sup>
Изюмъ . . . . .	—	—	—	—	—	—	—	100 <sup>1/2</sup>	303 <sup>1/4</sup>	45	213 <sup>1/2</sup>	306	85 <sup>3/4</sup>	853 <sup>3/4</sup>	1457 <sup>3/4</sup>
Кувшино . . . . .	—	—	—	—	—	—	—	—	298 <sup>3/4</sup>	145 <sup>1/2</sup>	113	301	80 <sup>1/4</sup>	848 <sup>3/4</sup>	1452 <sup>3/4</sup>
Лебедина . . . . .	—	—	—	—	—	—	—	—	—	348 <sup>3/4</sup>	411 <sup>3/4</sup>	67 <sup>3/4</sup>	218	786 <sup>1/4</sup>	1390 <sup>1/4</sup>
Славянскъ . . . . .	—	—	—	—	—	—	—	—	—	—	258 <sup>1/2</sup>	351 <sup>1/2</sup>	130 <sup>3/4</sup>	898 <sup>1/4</sup>	1502 <sup>1/4</sup>
Стеробильскъ . . . . .	—	—	—	—	—	—	—	—	—	—	—	414	193 <sup>1/4</sup>	961 <sup>3/4</sup>	1565 <sup>1/4</sup>
Сумъ . . . . .	—	—	—	—	—	—	—	—	—	—	—	—	220 <sup>1/4</sup>	718 <sup>1/2</sup>	1322 <sup>1/2</sup>
Чугуевъ . . . . .	—	—	—	—	—	—	—	—	—	—	—	—	—	768	1372

## Списокъ абонентовъ Харьковской телефонной сѣти.

№№ телеф.

## А.

- 77 Авдаковъ, Николай Степановичъ, горн. инженеръ, Сумская ул., д. № 52.  
 544 Авилловъ, Алексѣй Васильевичъ, Торг. площ. д. Голевой.  
 544 Авилловъ, Л. В., Рымарская ул., соб. д.  
 116 Азанчевскій, Василій Васильев., Ярославская ул., д. № 24.  
 92 Азбукинъ, Иванъ Никитичъ, Начальн. движенія, К.-Х.-Сев. ж. д., Чеботарск. ул., д. № 59.  
 229 Азовско-Донской Коммерческой Банкъ, Московская ул., д. № 8.  
 437 Анименно, Семенъ Михайл., лавка № 1 въ городск. ряду на Университ. ул.  
 75 Анименно, Петръ Михайлов., торговля, Рыбная ул., д. № 2.  
 115 Анименно, Петръ Михайлов., дача вбл. Отраднаго.  
 288 A la ville de Paris, бывш. Мандль, магазинъ готов. платья и пріемъ заказ., Горькиновскій пер.  
 213 Александровская больница, Благовѣщ. ул.  
 65 Алексѣевское Горно-Промышленное Общест., Николаевская площадь.  
 417 Алексѣевъ Владиміръ, шерсто-мойка въ Григоровкѣ.  
 371 Аленѣенко, Михаилъ Мартынов., проф., Нѣмецкая ул., д. № 51.  
 196 Алферовъ, Дмитрій Петровичъ, оптич. магаз., Николаевск. пл., д. Ковалева.  
 246 Алчевскій, Алексѣй Кирилловичъ, Мирноосицій пер., соб. домъ.  
 160 Алчевскій, Дмитрій Алексѣев., Садово-Куликовская ул., соб. д.  
 308 Алчевскій, Владиміръ Николаев., кварт. Сумская ул., д. № 82.  
 152 Альсопъ, Ф. В., складъ машинъ, Александровская ул., д. № 10.  
 158 Альсопъ, Ф. В., дача Адарюкова въ Карачевкѣ.  
 442 „Альгамбра“, Чеботарская улица.  
 283 Альховскій, Анатолій Анатольев., поруч., старшій адъют. 10-й кавалер. дивиз., Садово-Куликовск. ул., д. Темнинской.  
 567 Альшвангъ Бр. А. и Я., магазинъ бѣлья, Московская ул., № 7.  
 415 Андроповъ, Александръ Николаевичъ, оптовый складъ вина и спирта, Кацарская ул., д. Сѣрикова.  
 94 Арестантскія роты, Холодная гора.  
 242 Ариштейнъ, З. I., баннирская контора, Московская ул., д. № 2.  
 468 Архивъ нотаріусовъ, зданіе прис. мѣстъ.  
 261 Архіерейскій домъ, Университетская ул.  
 297 Аршавская, Х. М., пресни. М. Гордона, Тип.-Лит. Петр. н., д. Импер. Универ.  
 269 Ашунинъ, А., торговый домъ и шерст. паровая мойка, Основанская ул.

№№ телеф.

## Б.

- 219 Багуръ и Маттеи, торговый домъ, Университетская ул., д. монастыря.  
 365 Баженовъ, Парфентій Капштон., присяж. повѣренный, Кузнечная улица, собственный д. № 11.  
 538 Базилевскій, Андрей Павловичъ, нотар. Николаевская пл., д. № 28.  
 381 Байданъ, Николай Дмитр., инженеръ, Начальн. службы тяги X.-Н. ж. дор., Благовѣщенская ул. д. № 44.  
 156 Балабановъ, Викторъ Иванов., Михайловская, № 52.  
 324 Барани Краснаго Креста, Сумское шоссе.  
 358 Барышниковъ, Пименъ Сергѣев., оптов. складъ водокъ, Торгов. пер. д. № 2.  
 67 Башинскій, Вячеславъ Иванов., адъют. Харьковск. Губернск. Жандармскаго Управл., Ключковская ул., д. № 45.  
 540 Бейзель, I. Магазинъ для пріема заказ. платья, Николаевск. площ., д. № 3.  
 271 Бенетовъ, Алексѣй Николаев., архит. Черноглазовск. ул., д. Щелкова.  
 203 Бельке, А. Ф., механический заводъ, Большая Москалевка, д. № 55.  
 44 Бергенгеймъ, Эдуардъ Эдуард., заводъ огнеупорн. кирпича, Куз. ул., д. № 7.  
 459 Беркманъ, Я. С., Рыбная ул., д. № 32.  
 433 Бершадскій, Левъ Яковлев., инженеръ, Ярославская ул., д. Ширева.  
 570 Бесдо, Августъ Карловичъ, контора технич. принад., Рыбная ул.  
 300 Бирна, Николаевская площадь.  
 366 Бичъ-Лубенская, Александра Александр., кварт., Михайловск. пл., д. № 31.  
 244 Блининова, Надежда Васил., мануфакт. магазинъ, Рыбная ул., домъ Иванова.  
 175 Бойчевскій, Николай Петровичъ, нотаріусъ, Николаевская площ., д. № 25.  
 112 Богдановъ-Гайдуковъ, Василій Иванов., торговля мыломъ, и красками, Рыбная ул., д. № 16.  
 123 Богородско-Глуховская мануфактура, Московскій рядъ №№ 14, 15 и 16.  
 424 Борманъ, Жоржъ, контора шоколадн. фабрики, Кацарская ул., д. № 26.  
 488 Бонднаръ, Иона Солом., свинцово-бѣл. фабрика, Семинарская ул., д. № 5.  
 150 Борткевичъ, Эдуардъ Людвиг., дача въ Артемовкѣ.  
 136 Борткевичъ, Эдуардъ Людвигов., оптов. складъ спирта, Конторская улица, д. № 14.  
 136 Борткевичъ, Эдуардъ Людвигов., Сумская ул., собств. домъ.  
 375 Бочаровъ, Григорій Васильевичъ, маг. маслян. крас., Торг. пл., д. Куп. бан.  
 375 Бочаровъ, Г. В., паров. зав. и фабрика масл. крас., Гончаровна, с. д. № 4.



- 462 Брагинскій, Сергій Наумовъ, частный повѣренный, Негечинск. ул., д. № 46.  
 462 Брагинская, Ольга Наумовна, акушерка, Негечинская ул., д. № 46.  
 482 Брейтигамъ, Арно, агентурная контора, Ярославская ул., д. № 20.  
 483 Брейтигамъ, Павелъ Андреевичъ, книж. маг., Московская ул., д. № 80.  
 48 Бротшнейдеръ, Робертъ Генрихъ, Нач. телефон. станц., Сумская ул., д. № 1.  
 512 Будде, Викторъ Эммануиловъ, Генер.-Лейтен., Начальн. 31 п. див., Вознесенская площ., д. № 16.  
 329 Булацель, Петръ Павловъ, Начал. Хар.-Буянск. отдѣл. Харьк.-Цариц. жанд. полиц. упр., Малая Гончар., д. № 10.  
 577 Бурасъ П. и №, Табачный магазинъ, Университетск. ул.  
 578 Бурасъ П. и №, Табачная фабрика, Михайловск. площ.  
 151 Бургинонъ, бывш. Морро, магаз. плат., Московская ул., д. № 25.  
 181 Бутевичъ, Тимофей Ивановъ, предѣд. совѣта епархіал. женск. училища, Газетн. пер., д. № 4.  
 409 Бѣлевъ, Федоръ Андреевичъ, магаз. красокъ, Торгов. площ.  
 409 Бѣлевъ, Федоръ Андреевичъ, фабрика лаку на основѣ, д. Шингель.  
 455 „Бюро справокъ“, Моск. ул., д. Замят.

## В.

- 64 Варшавчикъ, Исаякъ Моисеевичъ, пар. типогр., литогр. и перепл., уголъ Нѣмецкой и Николаевской ул., д. № 1.  
 16 Варшавское Страхое Общество, Рыбная ул., д. № 10.  
 224 Ващенко, Иванъ Ивановичъ, чайный магазинъ, Рыбная ул., собств. домъ.  
 168 Ващенко, Иванъ Осиповичъ, Ващенко-вскій пер., д. № 4.  
 168 Ващенко, Иванъ Осиповичъ, кирпичный заводъ за Ураломъ.  
 133 Велитченко, Иванъ Кирилловичъ, чайный амбаръ, Рыбная ул., д. № 15.  
 133 Велитченко, Иванъ Кирилловичъ, квартира, Воскресенская пл., с. д.  
 59 Ветеринарный Институтъ, Сумская улица.  
 505 Винбергъ Викторъ Федоровичъ, Генералъ отъ Кавалеріи, командиръ корпуса, Садово-Куликовская ул., д. № 5.  
 210 Виноторговля Департамента Удѣловъ, Николаевская пл., д. № 20.  
 210 Виноторговля Департамента Удѣловъ, подвалъ на Конторской ул.  
 305 Витверъ, Эдуаръ Самойловичъ, Сырный погребокъ, Плетневскій пер.  
 305 Витверъ, Э. С., квартира Мирносноцкая ул., д. № 30.  
 51 Водоначка въ Павловѣ (для своихъ сношеній).  
 45 Водопроводъ, Управление, Екатеринославская ул., д. Буркевича.

- 45 Водоподъемное зданіе, Конторская ул., д. № 90.  
 516 Военное собраніе, Рымарская ул.  
 97 Вокзалъ, Курс.-Харьк.-Азовской ж. д.  
 531 Вокзалъ Болашово-Харьковской ж. д. на Основѣ.  
 443 Вокзалъ Харьковско-Николаевской жел. дор. Верховская ул.  
 119 Волжская мануфактура, Суздальск. рядъ.  
 17 Волжско-Камскій Коммерческій Банкъ, Рыбная ул., д. № 10.  
 232 Воловникъ, Евсей Манусовичъ, кварт. Мирносноцкая пл., д. Черпова.  
 278 Воловникъ, Манусъ Овсѣевичъ, магаз., Рыбная ул.  
 278 Воловникъ, М. О., фабрика, Журавлевка, с. д.  
 388 Вульфъ, Э. Д., квартира, Нѣмецкая ул., д. № 3.  
 543 Высоцкая, Екатерина Львовна, Сумск. ул., д. № 48.  
 228 Высочинъ, Иванъ Ивановичъ, магаз., готового платья и пріемъ заказовъ, Ключовская ул., д. Пашенкова-Трипъ.  
 111 Вѣнскій магазинъ платьевъ, Гостиный дворъ.  
 395 Вундеръ, Оттонъ Ивановичъ, уголъ Екатериносл. и Александр. ул.

## Г.

- 20 Гавриловъ, И. А., лѣсной складъ, Старо-Московская ул., № 21.  
 69 Гавриловъ, Иванъ Алексѣевъ, купецъ, Мирносноцкая ул., д. № 17.  
 69 Гавриловъ, И. А., лѣсной складъ, Благотѣленская ул., д. № 15.  
 114 Гавриловъ, Павелъ Алексѣевъ, лѣсной складъ, Дмитриевская ул., д. № 15.  
 500 Гавронскій, Николай Денисовъ, докторъ медіц., прив.-доцентъ Харьк. Импер. Университ., Сумская ул., д. № 10.  
 475 Гагаринъ, Князь, Константинъ Никол., въ Алексѣевкѣ.  
 198 Гельферихъ, Альбертъ Христіановичъ, Садовая, № 16.  
 441 Гельферихъ, Германъ Христіановичъ, кварт. на Нѣмецкой ул., д. № 62.  
 95 Гельферихъ, Германъ Христіанъ, экспедиторская контора, Рыбная улица, д. № 30.  
 38 Гельферихъ-Саде, Максимилианъ Христ., складъ и зав. (для своего сношен.).  
 39 Гельферихъ-Саде, Максимилианъ Христ., контора (для сношенія съ публикою), Московская ул., д. № 27.  
 464 Генелесъ, Ной Борисовичъ, помощи. присяжн. повѣр., Сумская ул., № 18.  
 370 Герасковъ, Петръ Яковлевичъ, кирпич. заводъ за Холодною горою.  
 145 Гергардъ, Викторъ Александръ, музык. магазинъ, Московская ул., д. 20.  
 145 Гергардъ, В. А., квартира, Черноглаз. улица, д. № 30.

- 208 Германъ, Фридрихъ Лазаревичъ, докт., Мѣщанская, домъ, № 7.
- 176 Герлихъ, А. Я., торгов., Рыбная, № 13.
- 423 Гинзбургъ, Уріэль Давидовичъ, паров. мельница, Коюшенная № 1.
- 530 Гиршманъ, Леонардъ Леопольдовичъ, професс. Универс., Мироносицкая ул., д. № 15.
- 82 Главное Агентство Русскаго Страховаго Общества, Московская ул., № 18.
- 548 Гладновъ, Викторъ Павловичъ, Сумск. ул., собств. д.
- 549 Гладновъ, В. П., имѣніе въ Филиц. с.
- 74 Гладновъ, Василій Никитичъ, магазинъ кондит. изд., Рыбная ул., д. № 2.
- 74 Гладновъ, Василій Никитичъ, фабрика кондитерск. изд., Солнниковскій пер., д. № 6.
- 439 Гибдичъ, Александръ Григорьевичъ, старшій фабричн. инспект., Сумская ул., д. № 37.
- 148 Гретеръ, Эмиль Яковлевичъ, складъ машинъ и технич. принад., Екатер. ул., д. Бурвеннича.
- 14 Грикке, Августъ Карловичъ, садовое заведеніе, Бѣлгородск. ул., д. № 8.
- 202 Грикке, А. К., Садовое заведеніе на Журавленкѣ (для своихъ сношеній).
- 14 Грикке, Августъ Карловичъ, магазинъ садоваго произв., Московск. ул.
- 154 Грищенко, Иванъ Кирил., складъ пива, Старо-Московская ул.
- 155 Грищенко, Иванъ Кирил., пивной зав. на хут. Украина.
- 490 Грозбергъ, Сергій Семеновичъ, военн. портной, Николаевская площ.
- 253 Голубовское Берестово-Богодуховское Горно-промышленное Товарищество, Правленіе, Рыбная ул., д. № 10.
- 137 Голенищевъ-Кутузовъ, Иванъ Тимофеев., городской голова., Старо-Московск., д. Давиденко.
- 314 Гончаровъ, Андрей Терентьев., механ. зав. бывш. Блюмфел., Тюреми., № 10.
- 389 Гольбергъ, Григорій Осиповичъ, магазинъ крас. и желѣзн. изд., Торговая площадь.
- 389 Гольбергъ, Г. О., квар. Москалевск. ул., д. № 5.
- 541 Гольденбродтъ, Григорій Павлов., апт. магазинъ, Екатеринославская улица, д. № 56.
- 363 Горбаневъ, Николай Семенов., Губернскій Казначей, Петинская ул., № 20.
- 54 Горбуновъ, Константинъ Павлов., ман. магазинъ, въ Гостинномъ дворѣ.
- 204 Городская базарная контора.
- 91 Городская станція К.-Х.-С. ж. дор., Конт. ул., д. № 2.
- 49 Городская управа, Никол. площ., д. № 20.
- 35 Городской Купеческій Банкъ, Торговая площ., д. № 5.
- 47 Гостинница Астраханская, Николаевская площ., д. Пащенкова-Трипкина.
- 146 Гостинница Беноми, Екатеринославс. ул.
- 87 Гостинница Европейская (Грандъ-Отель), Торговая пл.
- 134 Гостинница Монне, Екатеринославс. ул.
- 220 Гостинница Москва, Ключовская ул.
- 328 Гостинница Петербургская, Лопанск. наб.
- 27 Гостинница Просперъ, уголь Рыбной и Университетск. ул.
- 86 Гостинница Россія, Екатеринославс. ул., д. № 4.
- 23 Гостинница Руфъ, I. Л., Рыбн. ул., д. № 12.
- 113 Гостинница Славянскій Базаръ, Екатеринослав. ул., № 17.
- 319 Гостинница Торговая, Торговая площ.
- 326 Гостинница Харьковъ, Рыбная ул., № 4.
- 220 Гостинница Ямпольскаго, центральн. пом. Рыбный базаръ.
- 559 Государственный банкъ, Вознесенск. пл.
- 260 Готманъ, К. Ц., завѣдывающій склад. М. В. Файнберга, Николаев. ул.
- 206 Гофманъ Леонъ, фабр. патент. картонн. издѣл., Рыбная, № 30.
- 162 Губернская Земская Управа, Мало-Гончар. ул., № 11.
- 163 Губернская Земская Больница, Сабурова дача, Коюшен. ул., № 26.
- 4 Губернское Правленіе, зданіе присутств. мѣсть.
- 327 Губернское Акцизное Управленіе, Скрыпницкая, № 3.
- 454 Гуриовскій, Винентій Валеріановичъ, квартира, Рымарск. ул., д. № 25.
- 456 Гумановскій, Константинъ Ильичъ, скл. угля, Дмитріевская, д. № 7.
- 489 Гусевъ, Дмитрій Ивановичъ, кварт., Сумская, № 76.

## Д.

- 56 Давыдовъ, В. В., Прокуроръ Судебной Палаты, Сумская улица.
- 334 Давидовичъ Григорій Абрамовичъ, докторъ, Благовѣщенская ул. д. № 12.
- 457 Дамрофъ, Людвигъ Федоров., аптека, Сумская ул., д. № 50.
- 189 Дампель, Христофоръ Христофоровичъ, помощник Начальн. Харьк. почтово-телеграф. округа.
- 182 Данилевскій, К. Я., докторъ и водолечебница, Ветеринарная ул., д. № 3.
- 211 Данилевскій, М. Я., докторъ, Харинскій пер., д. Харинной.
- 143 Даниловская мануфактура, Московскій рядъ, №№ 25 и 26.
- 144 Дарре, Адольфъ Карловичъ, типограф. и магазинъ канцелярскихъ принадлежностей, Московская ул., соб. домъ.
- 312 Дашневичъ, Николай Иродіоновичъ, инженеръ-технологъ, Мироносицкая ул., д. № 4.
- 459 Де-Росси, лѣсной складъ у Подольскаго моста.

- 255 **Двигубскій**, Максимиліанъ Андреевичъ, квартира, Старо-Московская № 29.
- 473 **Деревяко**, Александръ Николаевичъ, докторъ, Царицынская ул., д. № 68.
- 474 **Дворянская Опека**, Бѣлгород. ул., д. № 2.
- 578 **Демидовъ**, Василій Федоровичъ, Т-во, Суздальскій рядъ.
- 552 **Денисовъ**, Владиміръ Федоровичъ, кирпичный зав. по Куряжеской дорогѣ.
- 553 **Денисовъ** В. Ф., Московская ул., д. № 21.
- 90 **Денисовъ**, Андрей Николаевичъ, контора механическаго завода, Большая Гончаровская ул., с. д.
- 140 **Дворянское Собрание**, Николаевск. площ.
- 37 **Денисовъ**, Андрей Николаевичъ, торговельномъ, Плетневскій пер.
- 37 **Денисовъ**, Андрей Николаевичъ, квартира, Плетневскій пер.
- 337 **Дерковскій**, М. Э., квартира, Николаевская ул., д. № 5.
- 206 **Деуель**, Мендель Абрамовичъ, складъ аптечной посуды, Харьковская набер.
- 153 **Дирбергъ**, Адольфъ Христіановичъ, кондитерская, Московская ул., д. Университета.
- 80 **Донецкое Каменноугольное Товарищество Кореневъ и Шпиловъ**, Петровскій пер., д. № 2.
- 372 **Дорфъ**, Вас. Вас., слесарно-механическое заведеніе, Нѣмецкая, д. № 15.
- 178 **Достѣинъ**, Василій Сергѣевичъ, кирпичный заводъ.
- 178 **Достѣинъ**, В. С., Сумская ул., собств. домъ.
- 539 **Дублянскій**, Андрей Яковлевичъ, Сорочинская ул. № 3.
- 52 **Драматическій театръ**, Сумская ул., д. № 7.
- 335 **Дубовскій**, Владиміръ Яковлевичъ, зубной врачъ, Сумская ул., д. № 7.
- 185 **Духовная Семинарія**, Холодная гора.
- 298 **Дулье и Гнилинскій**, техническая контора, Екатеринославская, № 28.
- 292 **Дунаевъ**, Вас. Вас., колбасное заведеніе, Московск. ул.
- 292 **Дунаевъ**, В. В., квартира, Петинскій пер. д. № 31.
- 416 **Духовской**, Евгений Михайловичъ, лѣсной складъ, Воскресенская пл., д. № 11.
- 414 **Дынинъ**, Дмитрій Абрамовичъ, докторъ, Сумская ул., д. Авдакова.
- 556 **Дѣтскій Приютъ**, уголь Нѣмецкой и Театральной площ.

## Е.

- 103 **Еврейновъ**, Александръ Павловичъ.
- 595 **Егоровъ**, Павелъ Петровичъ, Искринская ул., № 36.
- 284 **Ендовицкіе бр.**, мануфактурный магазинъ, Гостиный рядъ.

- 30 **Енуровскій**, Федоръ Григорьевичъ, мануфактурный магазинъ, Горляновскій пер., соб. помещеніе.
- 181 **Епархіальное женское училище**, около Городского кладбища.
- 411 **Епархіальный свѣчной заводъ**, по Бѣлгородскому шоссе.

## Ж.

- 239 **Жандармское Полицейское Управление жел. дорогъ**, Михайловская площ.
- 78 **Жевернеевъ и Сынъ**, торговый домъ, Екатеринославская ул., д. № 41.
- 78 **Жевернеевъ**, Николай Алексѣевичъ, квартира, Ключковская ул., д. № 65.
- 479 **Жевернеевъ**, Николай Алексѣевичъ, винная торговля, Конная площ.
- 480 **Жевернеевъ и Сынъ**, торговый домъ, Соборный пер.
- 50 **Жирардовскій магазинъ**, Гизле и Дитрихъ, Университетская ул., Монастырскій д.
- 118 **Жмудскій**, Л. Я., квартира, Чеботарская ул., соб. д.
- 105 **Жуновъ**, Діомидъ Адриановичъ, магазинъ кондитерскихъ издѣлій, Рыбная ул., д. № 10.
- 105 **Жуковъ**, Діомидъ Адриановичъ, фабрика, Конная площ. соб. д.

## З.

- 560 **Заржевскій**, Владиславъ Болеславовичъ, мастерская, Конторская ул., № 2.
- 478 **Захаревичъ**, Кондитерская, бывш. Роща, Екатеринославская ул.
- 238 **Заблоцкій и Комп.**, складъ сѣмянъ, Рыбная ул., д. № 26.
- 406 **Зворыкинъ**, Константинъ Алексѣевичъ, профессоръ, Михайловская ул. № 52.
- 128 **Земельный Банкъ**, Торговая площ. д. Добрышня.
- 215 **Зиловъ**, Николай Алексѣевичъ, уголь Ветеринарной и Кладбищенской ул.
- 131 **Зиге**, К. экспедиціонная контора, Екатеринославская ул., д. Додузалова.
- 251 **Зильбербергъ**, Альбертъ Моисеевичъ, типографія, Рыбная ул., д. № 25.
- 106 **Зильберштейнъ**, Лео, коммисіонерская контора, Слесарный пер., д. Уткина.
- 106 **Зильберштейнъ**, Лео Александровичъ, Московскій рядъ.

## И.

- 280 **Иваницкій**, Алексѣй Михайловичъ, фотографія, Екатеринослав. ул., д. № 22.
- 156 **Ивановъ**, Василій Ивановичъ, Старо-Московская ул., д. № 69.
- 383 **Ивановъ**, Павелъ Петровичъ, Начальникъ телеграфа X.-Н. ж. д., Верховская ул.
- 386 **Ивахненко**, Михаилъ Михайловичъ, Кацарская ул., соб. д.



- 390 **Игнатовъ**, бр. Николай, Михайль и Василий Семеновичи, кузнечно-слесарное заведеніе, Кузнечная ул., соб. д. № 44.
- 399 **Игнатищевъ**, Иванъ Егоровичъ, пивоваренный заводъ въ Даниловкѣ.
- 399 **Игнатищевъ**, И. Е. Складъ пива, Лошанскій пер., соб. домъ.
- 420 **Идельсонъ**, Адольфъ, торговое агентство, Рыбная ул., д. Величченко.
- 53 **Институтъ блгородныхъ дѣвицъ**, Сумская улица.
- 235 **Иларіоновъ**, Александръ Семеновичъ, прис. пов. Рождественская ул., соб. д.
- 236 **Иларіоновъ**, А. С., дача въ Куряжѣ.
- 369 **Иликъ**, Марко Исаконичъ, контора табачной фабрики, Кузнечная ул., № 36.
- 369 **Иликъ**, М. И., табачный магазинъ на Университетской ул.
- I.**
- 15 **Юзефовичъ**, Александръ Александровичъ, редакторъ газ. „Южный Край“ Сумская ул., соб. д.
- K.**
- 566 **Кабановъ**, Иванъ Кирилловъ, Ключовская ул., соб. домъ.
- 566 **Кабановъ**, И. К., Кирпичный заводъ въ концѣ Сумской ул.
- 79 **Кабинетъ** Городского Головы; зданіе Городской Управы.
- 21 **Кабинетъ** Губернатора, Садово-Куликовская ул.
- 354 **Кабинетъ** Начальника движенія К.-Х.-С. ж. д. на вокзалѣ.
- 351 **Кайль**, К. А., Начальникъ телеграфа К.-Х.-С. ж. д. при вокзалѣ.
- 510 **Казармы** Воронежскаго полка, въ домѣ Ольховскаго, Малиновская, № 14.
- 362 **Казенная Палата**, зданіе присутственныхъ мѣстъ.
- 385 **Каировъ**, Федоръ Николаевичъ, Начальникъ Кременчугскаго жандармскаго полицейскаго управленія Х.-Н. ж. д., Сумская ул. д. Досѣкина.
- 342 **Кальфъ бр.**, табачная фабрика, Нетчинская, соб. домъ.
- 343 **Кальфъ бр.**, табачный магазинъ, Николаевская площ., д. Штейфона.
- 343 **Кальфъ бр.**, табачный магазинъ, Университетская ул., д. Сѣрикова.
- 188 **Кандратьевъ**, Петръ Васильевичъ, председатель Земской Управы, Сумская ул., д. Рубинштейна.
- 99 **Канцелярія** Нач. телефонной станціи.
- 67 **Канцелярія** Харьк. Губ. Жандармскаго Управленія, Ключовская ул., № 45.
- 3 **Канцелярія** Губернатора, Садово-Куликовская улица.
- 324 **Канцелярія** 124 Воронежскаго полка, Кузнечная ул.
- 474 **Канцелярія** Уѣзднаго предводителя дворянства, Бѣлгородская ул., д. № 2.
- 138 **Калнисть**, Графъ Василий Алексѣевичъ, Харьковскій губ. предводитель дворянства, уголь Дмитриевской и Благовѣщенской ул., соб. домъ.
- 347 **Карпушинъ**, Ефимъ Кузьмичъ, фабрика красокъ, Солявиковскій пер. № 10.
- 347 **Карпушинъ**, Ефимъ Кузьмичъ, магазинъ красокъ, Троицкій пер. д. № 1.
- 279 **Каспійско-Черноморское** нефтепромышленное торговое общество, продажа керосина и нефтяныхъ продуктовъ, контора, Рыбная ул.
- 279 **Складъ** его на Ивановкѣ.
- 394 **Квятновскій**, Александръ Александровичъ, адвокатъ, повѣренный по судебнымъ дѣламъ, Ярославская.
- 72 **Кирпичевъ**, Викторъ Львовичъ, директоръ технологическаго института.
- 102 **Кирстенъ**, Карлъ Карловичъ, Николаевская площ., д. Гладкова.
- 102 **Кирстенъ**, К. К., квартира, Нѣмецкая ул., соб. домъ.
- 408 **Кларнъ и Гончаровъ**, кирпичный заводъ, Новоселовка.
- 268 **Клеменовъ**, контора, Старо-Московская ул., д. № 84.
- 310 **Клеменовъ**, М. С., квартира, Рымарская ул., д. № 8.
- 397 **Кобозевъ**, Юсифъ Алексѣевичъ, Ключовская, д. № 5.
- 73 **Козлоаскій**, Л. Л. инженеръ, Представитель Южно-Русскаго металлургическаго Общества, Никол. пл. № 3.
- 73 **Козловскій**, Людвигъ Людвиговичъ, инженеръ, Рыбная ул., д. № 10.
- 121 **Комитетъ** по урегулированію перевозки минеральнаго топлива, Екатеринославская ул., д. Кузиныхъ.
- 273 **Коммерческое отдѣленіе** К.-Х.-С. ж. д., Сергіевская пл., д. Кузнецова.
- 275 **Коммерческое училище**, Нѣмецкая улица.
- 422 **Коммерческое Страховое Общество**, Николаевская пл.
- 66 **Коммерческій клубъ**, Рымарская ул., д. № 21.
- 263 **Компаніецъ** Нохимъ Моисеевичъ, лѣсной складъ, Александровская ул.
- 265 **Компаніецъ** Н. М., дача при деревнѣ Мокрый-Хуторъ.
- 13 **Конвойная команда**, Тюремная пл.
- 84 **Константиновъ**, Федоръ Николаевичъ, коммисіонерская контора, Екатеринославская ул.
- 427 **Контора** Паровозо-строительнаго завода, Конная пл., д. Клеменова.
- 353 **Контора** Начальника Матеріальной Службы, Курско-Харьково-Севастопольской ж. д., Купеческій пер., д. Пащенко-Тряпкина.
- 150 **Контора** постройки Земельнаго Банна, Инструментальный пер., № 4.

- 132 Контора конно-желѣзныхъ дорогъ, Конная площадь, соб. домъ.
- 309 Контора склада Балашево-Харьковской ж. д., на Основѣ.
- 250 Контора Нач. службы тяги К.-Х.-С. ж. д., Ярославская ул.
- 240 Контора статистики К.-Х.-С. ж. д., Ярославская ул.
- 243 Контрольная Палата, Рымарская ул., д. Ендовицкаго.
- 146 Контроль Сборовъ К.-Х.-С. ж. д., Екатеринославская ул., д. Иванова.
- 25 Корженевскій, Владиміръ Игнатъевичъ, Начальникъ Харьковскаго почтово-телеграфнаго округа, Почтовый пер.
- 80 Кореневъ и Шипиловъ, Донецкое каменноугольное Товарищество, Петровский пер., д. № 2.
- 276 Кореневъ и Шипиловъ, угольный складъ, Тюремная пл.
- 187 Корякинъ, Н. А. Контора, Плетневскій переулокъ.
- 167 Корякинъ, Н. А. пенькопрядильная и канатная фабрика, Журавленка.
- 267 Корякинъ, Н. А., директоръ Южно-Русскаго Т-ва пеньковой и канатной промышленности, квартира, Михайловская пл., соб. д.
- 201 Кохъ, Федоръ Федоровичъ, аптека, Московская ул., соб. д.
- 472 Кочетовъ, Владиславъ Владиміровичъ, усадьба въ Малой Даниловкѣ.
- 141 Кравцовъ, Петръ Ивановичъ, докторъ, Театральная пл., соб. д.
- 380 Кромской, Д. К., магазинъ конфектъ, Торговая пл.
- 380 Кромской, Д. К. фабрика, Конторская ул., соб. домъ.
- 216 Круше и Эндеръ, мануфактурный оптовый складъ, Университетская ул., д. Пащенко-Тришкина.
- 291 Крушель, Густавъ Егоровичъ, инженеръ-механикъ, Старо-Московская ул., соб. домъ.
- 403 Крушель, Генрихъ Егоровичъ, складъ велосипедовъ, Екатеринославская ул., № 24.
- 190 Кузнецовъ, М. С. фарфоровый магазинъ, Сергіевская площ., соб. домъ.
- 191 Кузнецовъ, М. С., фабрика въ Вудахъ.
- 537 Кузьминъ, Николай Алексѣевичъ, паровая мельница крупорушка, Чеботарская ул., д. № 49.
- 514 Кушель, Иванъ Кеанеръевичъ, генераль-майоръ, начальникъ мѣстной бригады, Черноглазовская ул., д. № 13.
- 217 Купеческое Собрание, Сумская улица, д. Шатовой.
- 476 Ламѣховъ, Павелъ Ивановичъ, магазинъ, Суздальскій рядъ № 28 и 29.
- 477 Ламѣховъ, Павелъ Ивановичъ, паровая мельница, Бѣгородская ул.
- 166 Лапинъ, Иванъ Павловичъ, аптека, Торговая пл., д. № 2.
- 165 Лапинъ, Михаилъ Павловичъ, аптека, Екатеринославская ул., д. № 10.
- 502 Лебединскій резервный баталіонъ, Старо-Московская ул., д. № 97.
- 230 Левитъ, представитель Т-ва бр. Нобель, контора, Кузнечная ул.
- 104 Лезель, Федоръ Францовичъ, Нѣмецкая ул., д. № 37.
- 83 Лемеръ, Адольфъ Александровичъ, винная торговля, Московская улица, домъ № 4.
- 436 Ланозовъ, Георгій Мартыновичъ, зернохранилище, рядомъ съ товарной ст. Х.-Н. ж. д.
- 333 „Лонъ“, магазинъ готоваго платья, Московская ул.
- 157 Лившицъ, Левъ Семеновичъ, присяжный повѣренный, Ветеринарная ул., соб. домъ.
- 164 Линденбергъ, И. Р., складъ и фабрика красокъ, Рыбная ул., д. № 15.
- 164 Линденбергъ, И. Р., резиновая мануфактура, Николаевская пл., Город. домъ.
- 81 Лихонинъ, Михаилъ Орестовичъ, банкирская контора, Московск ул. д. № 4.
- 248 Лихонинъ, Михаилъ Орестовичъ, дача на Ивановкѣ.
- 76 Лысковъ, Яковъ Николаевичъ, винная торговля, Сумская ул., д. № 6.
- 287 Лысогоренко, Николай Семеновичъ, торговое и страховое агентство, Николаевская площ.
- 71 Лютовъ, Константинъ Викторовичъ, полковникъ, Начальникъ Харьковскаго Губернскаго Жандармскаго Управленія, Ключковская ул., д. № 45.
- 398 „Лютшъ Яковъ“, складъ Высочайше утвержденного Товарищества, Купеческій пер., д. Костенко.
- 575 Ляндау, Владиславъ Германовичъ, магазинъ, Университетская ул.

## М.

- 285 Магазинъ, Исаакъ Марковичъ, Дмитріевская ул., д. № 18.
- 143 Манаровъ, Павелъ Θεодоровичъ, управляющій Харьковскою торговлею Даниловской мануфактуры, Московскій рядъ.
- 367 Мальцевъ, посудный магазинъ, Николаевская площ.
- 368 Мальцевъ, складъ земледѣльческихъ машинъ, Дмитріевская ул. д. № 15.
- 357 Масловъ, Никита Борисовичъ, кирпичный заводъ, Петвская ул., д. № 80.
- 592 Массъ, Абрамъ, дача Тюрина.

- 568 **Машино-строительный** заводъ по устройству мельницъ, на Чугуевской дорогѣ.
- 359 **Масловъ**, Никита Борисовичъ, кирпичный заводъ за Ивановкой.
- 404 **Маттей**, Юлій Юльевичъ, Дворянская ул., д. № 3 Коровина.
- 252 **Маторинъ**, Илья Порфирьевичъ, начальникъ 5 отдѣла перевозки почтъ по жел. дор., Подгорная ул., домъ Ганъ.
- 207 **Медицинское общество**, Нѣмецкая ул., д. № 14.
- 396 **Мейеръ**, Робертъ Карловичъ, магазинъ резиновыхъ издѣлій, Московская ул. д. № 21.
- 307 **Менеладзе**, Князь Александръ Платоновичъ, адъютантъ Харьково-Царицынскаго Жандармскаго Полицейскаго Управленія ж. д.
- 18 **Меранди**, Василий Ивановичъ, Помощникъ Полицеймейстера, Нѣмецкая ул., № 4.
- 506 **Мерказинъ**, Дмитрій Александровичъ, полковникъ, командиръ Пензенскаго полка, Неченская, домъ № 1.
- 119 **Миндовскій и Бакакинъ**, мануфактурный складъ, Московскій рядъ.
- 241 **Молдавскій**, Моисей Давидовичъ, паровая мельница, Рыжовская набережная.
- 237 **Молдавскій**, Д. М. мучной магазинъ, Рыбная ул., домъ Чикина.
- 509 **Маскалевскія казармы** Пензенскаго полка, Екатерининская улица.
- 222 **Монаковъ**, Иванъ Алексѣевичъ, Екатеринославская ул., собств. домъ.
- 413 **Московское страховое общество**, Петровскій пер., домъ № 4.
- 425 **Мосновъ**, Евгений Александровичъ, помощникъ присяжнаго повѣреннаго, Большая-Панасовская д. № 14.
- 387 **„Мороховецъ“**, контора, Чернышевская ул., д. № 10.
- 435 **Муравьевы бр.**, кондиторская и булочная, Сумская ул. д. № 3.
- 126 **Мюнхъ и Нееффъ**, агентская контора, Николаевская площ.
- Н.**
- 327 **Нагаевъ**, Павелъ Николаевичъ, Управляющій анцизными сборами, Сорокинская ул., № 5.
- 63 **„Надежда“**, транспортная контора, Николаевская пл., д. Пащенкова-Трикина.
- 63 **„Надежда“**, амбаръ, въ Суздальскомъ ряду.
- 465 **Назаренко и Мартенсъ**, контора, Екатеринославская ул., д. Додукалова.
- 180 **Назаренко и Игнатовъ**, мануфактурный магазинъ, Гостинный рядъ.
- 381 **Начальникъ службы тяги** X.-Н. ж. д., Благовѣщенская ул., д. № 14.
- 311 **Начальникъ ремонта** К.-Х.-С. ж. д., Екатеринославская улица.
- 382 **Начальникъ службы пути** X.-Н. ж. д., Чернышевская ул., д. № 23.
- 197 **Начальникъ Матеріальной службы** К.-Х.-С. ж. д., квартира, Екатеринославская ул., д. Файнберга.
- 384 **Начальникъ Матеріальной службы** X.-Н. ж. д., Конторская ул., д. № 1.
- 352 **Начальникъ Отдѣленія жандармск. полиц. Управленія** К.-Х.-С. ж. д., Дмитриевская ул., д. № 17.
- 597 **Невская точная мануфактура** Т-во, магазинъ, уголь Мѣщанск. и Нѣмецк. ул., № 5.
- 407 **Немировскій**, Александръ Яковлевичъ, помощникъ присяжнаго повѣреннаго, Сумская ул., № 14.
- 402 **Нестель**, Карлъ Карловичъ, квартира, Мироносицкій пер., д. № 6.
- 230 **Нобель бр.**, контора, Слесарный пер., д. Уткина.
- 230 **Нобель бр.**, верошповый складъ на Ивановкѣ.
- 46 **„Новая-Баварія“**, контора и складъ пива, Екатеринославская ул., д. № 44.
- 43 **„Новая-Баварія“**, пивной заводъ, ст. Новая-Баварія X.-Н. ж. д.
- 592 **„Новое время“** магазинъ А. С. Суворина, Екатеринослав. ул., № 1.
- 16 **Новицкій**, С. А., инспекторъ Варшавскаго страховаго общества, Рыбная ул., д. № 10.
- 299 **Нововъ**, Петръ Дмитриевичъ, банкирская контора, Николаевская площадь. д. № 20.
- 293 **Нововъ**, Петръ Дмитриевичъ, Сумская ул., соб. домъ.
- 296 **Нововъ**, П. Д., собственная дача, по Бѣлгородскому шоссе.
- 458 **Ноздруновъ**, Николай Алексѣевичъ, винный и колониальный магазинъ, Екатеринославская ул.
- 272 **Нусиновъ**, И. П., главный агентъ Варшавскаго страховаго общества, Гостинный дворъ.
- О.**
- 58 **Оболенскій** Иванъ Николаевичъ, профессоръ, Нѣмецкая ул., д. № 32.
- 397 **Общество взаимнаго вспоможенія приказчиковъ**, Клочковская ул., д. № 5.
- 397 **Общество вспоможенія на случай смерти**, Клочковская ул., д. № 5.
- 55 **Общество Взаимнаго Кредита приказчиковъ**, Рыбная ул., домъ № 17.
- 159 **Общество Взаимнаго Кредита 1-е**, Торговая площадь, домъ Кульшина.
- 96 **Общество Взаимнаго Кредита 2-е**, Петровскій пер., домъ № 4.
- 205 **Община сестеръ Краснаго Креста**, Вознесенская площ.
- 349 **Окружное Анцизное Управленіе**, Примировская ул.



- 511 Оренбургскій Казачій полкъ, Старо-Московская улица, № 25.
- 22 Орловъ, Николай Васильевичъ, Рыбная ул., д. № 26.
- 33 Орловъ, Николай Васильевичъ, дача въ Григоровѣ.
- 245 Оперный театръ, Рымарская улица.
- 444 Островскій, Николай Степановичъ, инженеръ, Начальникъ К.-Х. ж. д., Садово-Кузиковская ул.
- 421 Офицеровъ, Дмитрій Федоровичъ, Управляющій магазиномъ Сорокоумонскаго, Ключковская № 67.
- П.
- 259 Панфиловъ, Алексѣй Васильевичъ, докторъ, Екатеринославск. ул. д. Лашина.
- 426 Паровозо-Строительный заводъ, Петинская ул.
- 346 Пафнутьевъ, Алексѣй Ивановичъ, Екатеринославская ул.
- 60 Пащенко-Тряпкинь, торгов. домъ, Ключковская ул., домъ № 2.
- 509 Пензенскій полкъ, канцелярiя, Конторская улица, домъ № 59.
- 458 Пенсiонная касса К.-Х.-С. ж. д., Ярославская ул. № 28.
- 24 Петренко, Евдокiя Матвѣевна, квартира, Рыбная ул., д. № 8.
- 21 Петренко, Евдокiя Матвѣевна, мойка шерсти на Газовой улицѣ.
- 364 Петровъ, Василiй Васильевичъ, вафельный магаз., Сергiевск. пл. д. Кузнецова.
- 364 Петровъ, Вас. Вас., вафельный заводъ, Москалевка, д. № 91.
- 410 Прикъ, Илья Псизаковичъ, магазинъ обуви, Николаевская площ. № 2.
- 26 Пивоваровъ, правитель канцелярiи Губернатора, Нѣмецкая ул., д. № 9.
- 31 Пильстремъ, Андрей Андреевичъ, механический заводъ, Контор. ул., № 79.
- 31 Пильстремъ, Андрей Андреевичъ, контора завода, Конторская ул., д. № 79.
- 29 Пильстремъ, А. А., дача близъ дер. Гаприловки.
- 28 Платоновъ, Иванъ Яковлевичъ, докторъ, Михайловская площ. д. № 26.
- 195 Платоновъ, И. Я., дача Свѣтличнаго въ Карачевкѣ.
- 257 Повивальное училище, съ родильнымъ домомъ (Харьковскаго Земства).
- 127 Подрезъ, Аполлиарiй, Григорьевичъ, докторъ, Ключковская ул. д. № 20.
- 177 Покъ, Лустиль Ивановичъ, кондитерская, Московская ул. д. № 12.
- 555 Понизовскiй, Гиршъ, Шевелевъ, Суздальскiй рядъ № 32.
- 317 Полянъ, Арнадiй Самойловичъ, квартира, Сумская, домъ № 62.
- 435 Потресова, кондитерская и булочная, Сумская д. № 3.
- 435 Потресова, Евдокiя Николаевна, кондитерская, булочная, Московская ул.
- 6 Полициѣмейстеръ, Николаевская площ. 2. Управленiе Полициѣмейстера.
- 7 1-й полицейскiй участокъ, Михайловская пл., д. № 11.
- 8 2-й полицейскiй участокъ, Воскресенская ул., д. № 27.
- 9 3-й полицейскiй участокъ, Нѣмецкая ул., д. № 1.
- 10 4-й полицейскiй участокъ, Николаевская пл., д. № 2.
- 11 5-й полицейскiй участокъ, Большая Панасовка, д. № 19.
- 12 6-й полицейскiй участокъ, Екатеринославская ул., д. № 46.
- 254 Померанцевъ, Дмитрій Семеновичъ, ротмистръ, Конторская ул., д. № 24.
- 89 Пономарева, Елена Васильевна, Нѣмецкая ул., собств. домъ.
- 122 Пономаревъ и Рыжовъ, техническая контора, Николаевская площ., д. № 25.
- 124 Пономаревъ и Рыжовъ, желѣзная торговля, Торговая площ.
- 125 Пономаревъ и Рыжовъ, Правленiе, Николаевская площ.
- 361 Поповъ, Александръ Ивановичъ, управляющiй Казенною Палатою, Коконшинская (быв. Мало-Сумская) ул., соб. домъ № 10.
- 100 Почтово-Телеграфная Контора, центральная канцелярiя, Вознесен. скверъ, соб. д.
- 174 Почтово-Телеграфная Контора, центральный переговорный пунктъ.
- 169 Почтово-Телеграфная Контора центральная, для прiема телеграммъ.
- 171 Почтово-Телеграфная Контора, 1-я, Екатеринославская улица, д. № 26.
- 172 Почтово-Телеграфная Контора 2-я, уголъ Чернышевкой ул. и Епархiальной.
- 173 Почтово-Телеграфная Контора 3-я, Горьковской пер., д. Добрынина.
- 42 Правленiе Товарищества Харьковскаго сахаро-рафинаднаго завода, Николаевск. пл. д. Добрынина.
- 316 Правленiе Торговаго Банка, Торговая площадь.
- 301 Приставъ 1 стана Харьк. уѣзда, Пограничная ул., на Холодной горѣ.
- 120 Приютъ малолѣтнихъ сиротъ, Михайловская ул., д. № 10.
- 307 Пузановъ, Михаилъ Владимiровичъ, полковникъ, Начальн. Харьково-Царицынскаго жандармскаго полицейскаго управленiя ж. д. Екатеринославская ул.
- 231 Путята, Николай Егоровичъ, начальникъ службы подвижнаго состава и тѣги К.-Х.-С. ж. д., Екатеринославская ул., д. Файнберга.
- 379 Пушковъ, Павелъ Григорьевичъ, присяж. повѣр., Чернышевская ул., № 15.
- 116 Пятницкiя угольные копи, главный складъ, Ярославская ул., д. № 24.

## Р.

- 294 Рабиновичъ М. и сынъ, банвирская контора, Петровский пер., д. Попова.
- 282 Радцигъ, Александръ Антоновичъ, начальникъ службы движ. X.-Н. ж. д. Мирносицкій пер., д. № 2.
- 340 Рагозинъ и Комп., агентст., Петровский пер. д. № 4.
- 15 «Редація газеты «Южный Край», Сумская соб. д.
- 135 Редація «Харьковскихъ Губернскихъ Вѣдомостей», Петровский пер., № 17.
- 214 Ремизова, Марія Николаевна, Москва-Левка, д. № 55.
- 374 Рено, I. H., парфюмерный магазинъ, Екатеринославская ул., д. № 1.
- 355 Реннуль, Николай Амандовичъ, инженеръ, Начальникъ соединенныхъ жел. дор., Московская ул., д. Рубинштейна.
- 429 Рицconi, Павелъ Павловичъ, Нѣмецкая ул., д. № 46.
- 117 Римскій-Корсаковъ, Михаилъ Сергѣевичъ, помощникъ пристава 2 уч., Запковка № 121.
- 270 Родоноани, торгов. домъ, Рыбная ул.
- 493 Россійское Страховое Об-во, Рыбная ул., д. № 18.
- 32 Россійское Общество транспортированія кладей, Университетская ул., д. № 5.
- 209 Роша, Самуиль Людвиговичъ, кондитерская, Сумская ул.
- 209 Роша, С. Л., кондитерская, Екатеринославская ул., д. № 6.
- 438 Рубинскій, Василий Александровичъ, докторъ, Сумская ул., д. № 28.
- 161 Рубинштейнъ, Григорій Исааковичъ, Персидскій консуль, Мирносицкая пл., д. № 14.
- 266 Рубинштейнъ, Юсифъ Леоновичъ, Московская ул.
- 325 Рубинштейнъ, Давидъ Адольфовичъ, квартира, Дворянская ул.
- 130 Рубинштейнъ, дача въ Григоровкѣ.
- 193 Рубинштейнъ, Леонъ Моисеевичъ, главный представитель Общ. страх. жпз. «Эквитебль», Рыбная ул., д. № 34.
- 373 Рубинштейнъ, Левъ Яковлевичъ, присяжн. пов., Театральная пл., д. № 4.
- 34 Русское Общество торговли апренарскими товарами, Петровский пер., д. № 6.
- 23 Руфъ, Юсифъ Львовичъ, Конторская ул. д. № 13.
- 23 Руфъ, Юсифъ Львовичъ, складъ Рижскаго пива «Вальдшлескенъ», Конторская ул.
- 356 Рыбальченко, Харлампій Пав., чугунолитейный заводъ, Харьковская набережная д. Львовыхъ.
- 88 Рыжовъ, Павелъ Павловичъ, колокольный заводъ, ст. Рыжово X.-Н. ж. д.

- 88 Рыжовъ, Павелъ Павловичъ, Николаевская площ.
- 41 Рынинъ, Дмитрій Ивановичъ, инженер., Чернышевская ул.
- 344 Рыковъ, Николай Александровичъ, оружейный магаз., Екатеринославская ул. д. № 28.
- 345 Рыковъ, Николай Александровичъ, кирпичный зав., Ново-Московская ул. за Лысой горой.

## С.

- 277 Савицкій, Прокофій Иванов., Шляпи пер., д. № 11, (магаз. Страхова).
- 515 Савичъ, Сергѣй Сергѣевичъ, имѣніе «Детловка».
- 350 Савичъ-Заблоднй, Н. А., главн. контр., К.-Х.-С. ж. дор., Екатеринославская ул., д. Файнберга.
- 225 Савченко, Николай Юсифовичъ, магаз. Суздальскій рядъ, д. № 82.
- 225 Савченко, Н. I., квартира, Чеботарск. д. № 17.
- 22 «Саламандра», страховое Общ., Рыбная улица.
- 377 Сапожниковъ, Абрамъ Григор., кузнецъ, Николаевск. ул., д. Дерковск. № 5.
- 482 Сахнинъ, Абрамъ Давидов., Харьков., Равнинъ, Лопатнск. пер., № 5.
- 61 Сахаро-рафинадный заводъ, на Ивалов.
- 411 Свѣтной заводъ, по Бѣлгородск. шос.
- 547 Сементовскій, Иванъ Петров., Тюремн. Инспект., Сорокин. ул., д. № 3.
- 376 Семенухинъ, Иванъ Николаевичъ, лѣсн. складъ, Лопанск. пер.
- 550 Сикменъ и Гальсне, Харьковск. Отдѣл. Рыбная ул., д. № 34.
- 467 Силановъ, Павелъ Платонов., магаз. желѣзн. и скобин. товар., Торговая площ., № 4.
- 212 Силинъ, Илья Федоров., виенторговля, Шляпи пер., д. Тамбоицева.
- 487 Скибинъ, Николай Яковлев., магазинъ Юга Россіи, Николаевская пл., д. № 30.
- 281 Совѣтъ Съѣзда Горнопромышленниковъ, Сумская ул., д. № 18.
- 330 Собрание Врачей, Конт. улица, д. № 5.
- 391 Соколевъ, Антошъ Константинов., маг., Горниновскій пер., № 11.
- 249 Соколовскій, П. О., глав. врачъ, К.-Х.-С. ж. д., Екатеринослав. ул., д. Файнберга.
- 56 Соколовскій, Мечиславъ Ипполитовичъ, Помощ. Полиціим., Николаевск. пл.,
- 183 Соколовъ, Лаврентій Павлов., мануф. магаз., Гостиный рядъ, № 58.
- 118 Соколовъ и Жмудскій, мануфакт. и чайн. торговля, Сузда. рядъ, № 58.
- 419 Соколовъ, Иванъ Афиноген., хрусталь. заводъ на Иваловкѣ.
- 320 Сорокоумовскій, Павелъ съ сыновьями, мѣховой магазинъ, Университетская ул., Гостиный рядъ.

- 129 Стависскій Платонъ Плат., Кокошкин, ул., № 11.  
 36 Статсъ. Оскаръ Васильевъ, магазинъ сѣмянъ, Московская ул., д. № 10.  
 218 Статсъ. Августъ Васильевъ, садов. зав., Большая Панасовка, собств. д.  
 218 Статсъ. Августъ Васильевичъ, магаз., Екатеринославск. ул., д. № 3.  
 503 Старобѣльскій резервный баталіонъ, Вац. переул., д. № 4.  
 532 „Спортъ“, оружейный магазинъ, Моск. ул., д. № 7.  
 270 Стерио, представитель торговаго дома Родокопани.  
 303 Степановъ, Иванъ Осиповичъ, складъ освѣтительн. и смазочныхъ матеріал., Рыбная ул.  
 303 Степановъ, И. О., квартира, Конторск. ул., № 74.  
 277 Страховъ, А. П., торговля посчебумаж. товар., Шляпный пер.  
 519 Студенцовъ, Николай Григорьевъ, Нечетинская Набережная, д. № 10.  
 56 Судебная палата, въ зданіи Присутств. Мѣстъ.  
 304 Сумской. Семень Григорьевъ, дѣсной складъ, Благовѣщенская ул., № 36.  
 222 Сѣверное Страховое Общество, Екат. ул.

## Т.

- 70 Тамонія, Екатериносл. ул., д. № 45.  
 136 Тарабринъ, Василій Матвѣевичъ, Конторская, д. № 14.  
 535 Тарабринъ, Василій Матвѣевичъ, дача по Бѣлгородск. шоссе.  
 507 Тамбовскій полкъ, канцелярія, Старо-Московск. ул., д. № 34.  
 542 Таубе, Евгений Романовичъ, Монаст. переул., д. № 8.  
 72 Технологическій Институтъ.  
 579 Терапевтическая клиника Универс., Сумск. улица.  
 546 Трескинъ и Марголинъ, Торговый домъ, Рыбная улица, № 13.  
 323 „Тиволи“ садъ, Благовѣщенская ул.  
 432 Типографія Губернскаго Правленія, Петровскій пер.  
 1 Тобизень, Германъ Август., Губернат., Садово-Куликовская ул.  
 119 Товарищество Волжской Мануфактуры, Суздальскій рядъ.  
 147 Толкачевъ, С. Я., кирпичный зав. на Нѣмецкой ул.  
 149 Толкачевъ, С. Я., кирпичный заводъ, вблизи дачи Тюринъ.  
 594 Товарищество „Торнтонъ“, Монаст. пер.,  
 431 Трабскій, Григорій Моисеѣвъ, мѣховой магаз., Университ. ул.  
 338 Третьякъ, К. А., чугуно-литейный заводъ, Черноглазовская, № 21.  
 233 Трофименко, Яковъ Кирилловичъ, магазинъ, Университетская ул.

- 233 Трофименко, Я. К., Паровая шерстомойка, Газовая ул, собств. домъ.  
 258 Туннеръ, Р. Л., фотографія, Екатеринославская ул., домъ № 6.  
 13 Тюрьма, Тюремная площадь.

## У.

- 62 Университетъ, Канцелярія, Университетская улица.  
 62 Университетъ, медицинскіе кабинеты, Сумская улица, домъ № 41.  
 247 Укше и Вилле, магазинъ стальныхъ инструментовъ, Николаевская площ., д. Ковалева.  
 412 Управление Епархіальнаго свѣчнаго завода, Конторскій пер.  
 378 Управление Харьковского Уѣзднаго Военнаго Начальника.  
 57 Управление Харьковского Почтово-Телеграфнаго Округа, Почтовый пер., казенное зданіе.  
 93 Управление Н.-Х.-С. ж. д., при вокзалѣ.  
 445 Управление Х.-Н ж. д., Конторская д. № 1.  
 501 Управление 51 пѣхотной бригады, Конторская улица, д. № 44.  
 513 Управление Харьковской мѣстной бригады, Чеботарская улица, д. № 23.  
 378 Уѣздный Военскій Начальникъ, Тюремная улица.  
 446 Управление Х. Н. ж. д., отдѣленіе, Благовѣщенская ул.  
 306 Уткинъ, Константинъ Петровичъ, магазинъ, Рыбная ул., № 4.  
 302 Уткинъ, Константинъ Петровичъ, дача по Бѣлгородскому шоссе.  
 139 Уѣздная Земская Управа, Ключковская улица, домъ Пащенкова-Трякина.  
 270 „Урбень“ Общество страхованія жизни, Рыбная ул.  
 451 Ушинскій, Николай Казимировичъ, Ярмарочный залъ, Екатеринославская ул.  
 474 Уѣздное военное присутствіе, Бѣлгородская ул., д. № 2.

## Ф.

- 170 Фадѣичевъ, Василій Владиміровичъ, мануфактурный магазинъ, Университетская ул.  
 170 Фадѣичевъ, Василій Владиміровичъ, уголъ Рыбной ул., д. Гуляева.  
 108 Файнбергъ, Юлій Михайловичъ, контора, Екатеринославская ул., соб. домъ.  
 528 Фейманъ, И. И. Складъ Товарищества Цинтенгофской суконной мануфактуры Левенгардтъ, Велькеръ и Гербардтъ, Горюшковскій переулокъ, д. № 3.  
 109 Файнбергъ, Илья Юльевичъ, паровая мельница, Малиновская улица.  
 109 Файнбергъ, Илья Юльевичъ, квартира, Малиновск. ул.



- 110 **Феденій**, Альфредъ Константиновичъ, фотографъ, уголъ Екатеринославской ул. и сивера.
- 600 **Фильвертъ и Дѣдинъ**, магазинъ, Торговая площ.
- 529 **Фрейманъ**, И. И. Рымарская ул. д. № 3.
- 186 **Фонинъ**, Владиміръ Андреевичъ, лѣсной складъ, Воскресенская площ., № 7.
- 401 **Фреландтъ**, К. И., электрическія и фотографическія принадлежности, Московская ул., д. № 2.
- 593 **Фонъ-Дитмаръ**, Николай Федоровичъ, Техническая конг. Петинская ул. № 15.
- 440 **Фуксъ и Данилевскій**, лечебница, Сумская ул., д. № 29.
- 475 **Фонъ-дербъ-Лауницъ**, Владиміръ Федоровичъ, Харьковскій уѣздскій предводитель дворянства, Алексѣенка.
- 455 **Фьерфоръ**, Георгій Павловичъ, коммисіонно-справочное агентство „Бюро справокъ“, Петровский пер., д. № 15.
- 452 **Файстъ**, Эдуардъ Францовичъ, докторъ, Скрышницкая д. № 3.

## X.

- 211 **Харина**, Александра Гавриловна, Харинскій пер., собст. домъ.
- 290 **Химическій заводъ** Хр. Вас. Шульца, на Ивановкѣ.
- 580 **Хирургическая клиника Университета**, Сумская улица.

## Ц.

- 545 **Центральное Депо**, магазинъ платъевъ, Университетская, уголъ Монастырскаго переулка.
- 111 **Целлермайеръ**, Я. К., магазинъ платъевъ, Московская ул., д. № 6.
- 221 **Циммерманъ**, ресторанъ, Сумская ул., д. Кочубея.
- 321 **Циръ бр. Нинитиныхъ**, Жандармская пл.
- 393 **Циклодромъ**, Сумская улица.
- 565 **Цетлинъ**, Шмерій Ханмовичъ, писчебумажный магаз., Рыбная ул.

## Ч.

- 341 **Чеплыгинъ**, Алексій Тимофеевичъ, присяжный повѣренный, Воскресенская пл. № 8.
- 98 **Четвертая поварная часть** на Заиковкѣ.
- 386 **„Чикаго“**, загородное гулянье, Бѣлгородское шоссе.
- 589 **Чудновскій**, Иона Акимовичъ, Маринская ул. д. № 4.

## Ш.

- 226 **Шахматный клубъ**, Екатеринославская ул., д. № 3.
- 332 **Шейнинъ**, Карлъ Карловичъ, Екатеринославская ул., домъ Файнберга.
- 574 **Шейнфогель**, Григорій Яковлевичъ, механическій зав., Екатеринославская ул. № 13—15.

- 107 **Шиперовичъ**, Левъ Владиміровичъ, аптека, Михайловская площ., д. Финке.
- 107 **Шиперовичъ**, Левъ Владиміровичъ, аптекар. складъ, Екатеринославская ул., д. Саатчи.
- 142 **Шиполовъ** Петръ Алексѣевичъ, Предсѣдатель Правленія Общества Взаимнаго Кредита Горнопромышленниковъ, Чернышевская ул.
- 80 **Шиполовъ и Кореневъ**, Донецкое Каменноугольное Товарищество, Петровпер., д. № 2.
- 191 **Шиполовъ**, Филиппъ Яковлевичъ, управляютелій фарфоровымъ заводомъ, въ Будахъ.
- 262 **Ширинскій-Шихматовъ**, князь, Владиміръ Ивановичъ, Садово-Куликовск., с. д.
- 256 **Шнаффъ**, Маркусъ Давидовичъ, банк. контора, Московская ул., д. Уткина.
- 256 **Шкаффъ**, М. Д., квартира, Мѣщанская, № 5.
- 392 **Шкаффъ**, А. Л., квартира, Вознесенская площ., с. д.
- 348 **Шмерновичъ**, Самуилъ Абрамовичъ, типографія, Рыбная № 27.
- 405 **Шмидтъ**, складъ велосипедовъ, Николаевская площ. и уголъ Сумской
- 431 **Шмидтъ**, О. Ф., механическая водогазопроводная мастерская, Гончаровская ул., № 24.
- 101 **Шпигель**, Альфредъ Карловичъ, архитекторъ, Нѣмецкая ул., домъ № 31.
- 101 **Шпигель**, Альфредъ Карловичъ, дача на Основѣ.
- 405 **Шмидтъ**, Карлъ, Торговый домъ, Николаевская пл. и уголъ Сумской.
- 504 **Штабъ 10 а мейскаго корпуса**, Куликовская ул., д. № 35.
- 508 **Штабъ 31 пѣхотной дивизіи**, Мало-Мещинская ул., д. № 4-й.
- 85 **Штейнеръ**, Карлъ Карловичъ, квартира, Троицкій пер.
- 428 **Штейнъ и Овсянниковъ**, обойно-драпирочно-столярное заведеніе, Маринская ул., № 2.
- 313 **Штейне**, Антонъ Антоновичъ, котельный заводъ, Корсиковская ул., д. № 4.
- 290 **Шульцъ**, Христіанъ Васильевичъ, депо сухихъ дрожжей г-жи Аквербломъ, Николаевская ул., д. № 11.

## Щ.

- 418 **Щавинскій**, Станиславъ Блажесевичъ, аптека, Сумская ул., д. Лыскова.
- 184 **Щавинскій С.**, аптека, Екатеринославская ул., № 26.
- 184 **Щавинскій С.**, аптекарскій складъ, уг. Рыбной и Московской ул.
- 525 **Щекинъ**, Иванъ Васильевичъ, Кацарская ул., д. № 37.
- 485 **Щенлъевъ**, Ив. Вас., магаз. золотыхъ и серебряныхъ вещей, Университетская ул., д. Пашенкова-Трякина.

- 289 Эбергартъ, Иванъ Александровичъ, павильонъ растений и цвѣтовъ, у Лопанскаго моста.  
 289 Эбергартъ, И. А., садовое заведеніе, Москалевская ул., д. № 106.  
 466 Экономическое Общество чиновн., Сумская, д. № 10.  
 136 Элеваторъ Курско-Харьково-Севастоп. жел. дор., на Ивановѣ.  
 495 Эпштейнъ Зельманъ Мордуховичъ, Старо-Московская ул.  
 242 Эренбургъ Э. Квартира: Театральная ш., д. № 6.  
 318 Эрлангеръ, Антоны и К<sup>о</sup>, контора устройства мукомольныхъ мельницъ, Плетневскій пер., д. № 4.  
 496 Эйчисъ, Миронъ Григорьевичъ, магаз. Николаевская па., д. Гладковыхъ.

## Ю.

- 167 Южно-Русское Т-во пеньковой и канат. промышленности, Рыбн. ул., д. № 26.  
 19 Южный Край. Редакцій, Сумская ул., с. д.

## Я.

- 68 Якобсъ, Осипъ Ивановичъ, скульптурно-лѣнное заведеніе, уг. Слесарнаго пер. и Николаевской ул., д. № 10.  
 179 Яковлева Печатня, Газетный пер. д. Кузнецова.  
 192 Якимовъ, Сергѣй Васильевичъ, магазинъ бакалейниц. Рыбная ул., № 2.  
 192 Якимовъ, Сергѣй Васильевичъ, Нечетчинская набережная, д. № 13.  
 234 Якимовъ, Пиканоръ Ивановичъ, бакалейная торговля, Рыбная, д. Чикина.  
 234 Якимовъ, Н. И. Квартира: Нечетчинская ул., д. 12.  
 286 Янсонъ, Александръ Рафаиловичъ, нотаріусъ, Университетская ул., № 16.  
 451 Ярмарочный залъ, Еватеринославская ул.  
 257 Ясинскій, Павелъ Африкановичъ, профессоръ, Рымарская ул., д. № 5.  
 295 Ясный, М. А., контора при паровой мельницѣ и гигиеническихъ баняхъ настѣд. Гладковыхъ, Дворянская ул.

## Разстояніе городскихъ поселеній Имперіи отъ Харькова.

Наименованіе поселеній *)	Какой губер. или области	Число жителей тыс.	Разст. отъ Харькова.	Наименованіе поселеній.	Какой губер. или области.	Число жителей тыс.	Разст. отъ Харькова
Або . . . . .	А.-Бьериб.	31,0	1816	Астрахань, г. . . . .	Астраханск.	104,8	1340
Августовъ, у. . . . .	Сувальской.	25,5	1279	Асхабадъ, обл. . . . .	Закасп. об.	12,0	—
Азовъ, п. . . . .	Об. В. Дон.	55,7	508	Атбасарскъ, у. . . . .	Акмолин. об.	1,8	3295
Анверманъ, у. . . . .	Бессарабск.	7,6	725	Аткарскъ, у. . . . .	Саратовск.	8,3	880
Акмолинскъ, у. . . . .	Акмолин. об.	4,8	3517	Аулие-Ата, у. . . . .	Сырѣ-Дар.	5,7	3773
Алатырь у. . . . .	Симбирской.	14,1	1178	Ахалцыхъ, у. . . . .	Тифлисской	16,1	1523
Александрія, у. . . . .	Херсонской	17,5	317	Ахалцыхъ . . . . .	Кутаисской	13,3	—
Александр., у. . . . .	Екатерины.	20,2	292	Ахтырка, у. . . . .	Харьковск.	27,2	128
Александровскъ-Грушев., б. у. . . . .	Донской об.	13,2	—	Ачинскъ, ок. . . . .	Енисейской	9,8	4510
Александровъ, п. . . . .	Владимірска.	6,8	827	Баку, г. . . . .	Бакинскій.	101,7	1739
Александровъ, п. . . . .	Петроковск.	6,0	—	Балаганск. . . . .	Иркутской.	1,2	—
Александровъ, у. . . . .	Эриванской.	24,0	1630	Балахна, у. . . . .	Нижегород.	5,2	1165
Алексинъ, у. . . . .	Тульской.	6,2	596	Балашовъ, у. . . . .	Саратовск.	10,4	725
Алешки, у. . . . .	Тавричesk.	10,5	540	Балта, у. . . . .	Подольской	33,0	64
Анашевъ, у. . . . .	Херсонской	15,0	632	Балт.-Портъ, пр. . . . .	Эстляндской	4,6	158
Анапа у. . . . .	Кубан. об.	11,5	—	Баргузинъ, ок. . . . .	Забайк. об.	2,5	636
Андиджанъ, у. . . . .	Ферган. об.	34,0	—	Барнауль, ок. . . . .	Томской.	18,6	4145
Андреевъ, п. . . . .	Кѣлецкой.	5,0	1280	Батръ, з. . . . .	Подольской.	13,5	801
Ардаганъ, м. . . . .	Карской об.	0,8	1669	Баталпадинскъ, у. . . . .	Кубанск. об.	10,0	876
Арданучъ у. . . . .	Кутаисской.	0,9	—	Батумъ, ок. . . . .	Кутаисской.	23,2	1723
Ардаговъ, у. . . . .	Нижегород.	5,0	1069	Батуринъ, з. . . . .	Чернигов.	4,0	337
Ардаговъ, у. . . . .	Симбирск.	5,7	1156	Баускъ, у. . . . .	Курляндск.	7,2	1370
Аренсбургъ, у. . . . .	Лифляндск.	3,6	1684	Бахмутъ, у. . . . .	Екатеринос.	23,6	262
Арзамасъ, у. . . . .	Нижегор.	11,8	1020	Бахчисарай. б. у. . . . .	Тавричesk.	4,5	—
Аршинъ у. . . . .	Кутаисской.	67,7	—	Беково . . . . .	Уфимской.	16,0	—
Архангелскъ, г. . . . .	Архангел.	18,0	1942	Белебей, у. у. . . . .	Уфимской.	5,0	1830
				Бендеры, у. . . . .	Бессарабск.	46,4	798

\*) Губернскіе и областныя города напечатаны курсивомъ, п. — означаетъ посады, м. — мѣстечко, з. — заштатный городъ, ок. — окружный, у. — уѣздный, б. у. — безуѣздный.

Наименованіе поселеній.	Какой губер. или области.	Число жи- телъ въ тыс.	Расст. отъ Харькова	Наименованіе поселеній.	Какой губер. или области.	Число жи- телъ въ тыс.	Расст. отъ Харькова
Бендинъ, у. . . .	Петроков.	14,2	—	Валуйки, у. . . .	Воронежск.	4,4	599
Бердичевъ, у. . . .	Кіевской.	101,3	669	Варка, б. у. . . .	Варшавск.	5,6	—
Бердянскъ, у. . . .	Тавричesk.	24,6	477	Варшавинъ, у. . . .	Костромск.	1,2	1032
Березинголат., п.	Херсонск.	4,3	—	Варта, б. у. . . .	Калишской.	5,0	—
Березна, з. . . . .	Чернигов.	12,0	—	<i>Варшава, г. . . . .</i>	Варшавск.	550,0	1222
Березовъ, ок. . . .	Тобольской.	2,2	3935	Васильковъ, у. . . .	Кіевской.	12,7	531
Бериславъ, з. . . .	Херсонск.	12,0	444	Васильковъ, з. . . .	Гродненск.	3,3	—
Бірскъ, у. . . . .	Уфимской.	9,2	1882	Васильсурскъ, у. . . .	Нижегород.	3,1	1300
Бирючь, у. . . . .	Воронежск.	4,6	498	Везенбергъ, у. . . .	Эстляндск.	4,8	1470
Бійскъ, ок. . . . .	Томской.	20,5	4296	Вейсенштейнъ, у. . . .	Эстляндск.	2,0	1450
<i>Благовѣщен., об. . . .</i>	Амурск. об.	20,5	8096	Велижъ, у. . . . .	Витебской.	18,4	841
Блоне б. у. . . . .	Варшавск.	2,6	1249	Великіе Луки, у. . . .	Псковской.	8,0	962
Бобринець, з. . . .	Херсонск.	11,0	436	Вельскъ, у. . . . .	Вологодск.	1,5	1436
Бобровъ, у. . . . .	Воронежск.	4,8	442	Вельюнь, у. . . . .	Калишской.	5,8	1361
Бобруйскъ, у. . . .	Минской.	60,0	765	Венгровъ, у. . . . .	Сѣдлецъ.	8,8	1192
Богатый, з. . . . .	Кувской.	0,6	—	Вендпъ, у. . . . .	Лифляндск.	5,0	1381
Богодуховъ, у. . . .	Харьков.	12,4	74	Вениъ, у. . . . .	Тульской.	4,7	588
Богородицьк., у. . .	Тульской.	8,0	579	Верей, у. . . . .	Московской.	6,2	845
Богородскъ . . . .	Московск.	3,2	800	Верхболотово, у. . . .	Сувальскск.	4,0	1295
Богоявленскъ, п.	Херсонск.	7,5	—	Верро, у. . . . .	Лифляндск.	3,0	1263
Богучаръ, у. . . . .	Воронежск.	4,3	585	Верхнедніпр., у. . . .	Екатериш.	8,0	279
Болградъ, б. у. . . .	Бессарабск.	9,0	878	Верхнеудинск., о.	Забайк. об.	5,2	6126
Болховъ, у. . . . .	Орловской.	28,5	417	Вернеуральск., у. . . .	Оренбургск.	12,0	2365
Борго . . . . .	Ньюландск.	4,0	665	Верх.-Ломовъ, з. . . .	Пензенск.	7,2	—
Борзна, у. . . . .	Чернигов.	11,8	378	Верхотурье, у. . . . .	Пермской.	3,4	2604
Борисовъ, у. . . . .	Минской.	20,0	1960	Верхоянскъ, окр.	Якутск. об.	1,0	—
Борисоглабскъ, у.	Тамбовской	26,5	647	Весьегонскъ, у. . . .	Тверской.	3,0	1205
Боровичи, у. . . . .	Новгород.	11,4	68	Ветлуга, у. . . . .	Костромск.	5,0	1407
Боровскъ, у. . . . .	Калужской.	10,4	1644	Вилейка, у. . . . .	Виленск.	4,0	1015
Брагештадъ, у. . . .	Улеаборгск.	3,0	2063	Вилковишни, у. . . .	Сувальской.	10,1	1279
Брацлавъ, у. . . . .	Подолской.	9,9	981	Вильково, б. у. . . .	Бессарабск.	3,0	—
Брезины, у. . . . .	Петроков.	8,5	1323	Вилькомиръ, у. . . .	Ковенской.	16,8	1193
Брестъ-Литов., у.	Гродненск.	45,0	1056	<i>Вильно, г. . . . .</i>	Виленской.	130,9	1118
Броницы, у. . . . .	Московск.	8,0	761	Вильманстран. . . . .	Выборгской.	2,0	1496
Брянскъ, у. . . . .	Орловской.	20,6	488	Вишуйскъ, ок. . . . .	Якутской.	0,5	—
Брянскъ, з. . . . .	Гродненск.	3,0	—	Виндава, у. . . . .	Курляндск.	7,3	1570
Бугульма, у. . . . .	Самарской.	13,8	1631	Винница, у. . . . .	Подольск.	25,0	741
Бугурусланъ, у. . . .	Самарской.	20,1	1647	Висунскъ, пос. . . . .	Херсонск.	5,0	—
Бузулукъ, у. . . . .	Самарской.	19,6	1545	<i>Витебскъ, г. . . . .</i>	Витебскъ.	60,0	851
Бунинскъ, у. . . . .	Симбирск.	5,6	1233	Владивост., в. п. . . .	Примор. об.	16,7	9911
Буй, у. . . . .	Костромск.	2,3	1250	<i>Владикавказ, об. . . .</i>	Терской об.	45,6	1172
Буховъ, у. . . . .	Люблинск.	1,8	—	<i>Владиміръ, г. . . . .</i>	Владимірск.	21,8	898
Выховъ, у. . . . .	Могилевск.	6,7	—	Влад.-Волынк., у.	Волынской.	9,0	934
Бьерноборгъ. . . . .	Або-Бьенб.	10,0	1874	Владиславовъ, у.	Сувальск.	6,4	1293
Бѣжецьк., у. . . . .	Тверской.	7,3	1145	Влодава, у. . . . .	Сѣдлецкой.	8,8	1156
Бѣла, у. . . . .	Сѣдлецкой.	14,2	1096	Влоцлавскъ, у. . . .	Варшавск.	22,0	1391
Б.-Церковъ, б. у.	Кіевской.	20,7	575	Влошава, п. . . . .	Кѣлецкой.	5,0	1224
Бѣлгорай, у. . . . .	Люблинск.	8,5	1088	Вознесенскъ, з. . . .	Херсонской.	15,0	601
Бѣлгородъ у. . . . .	Курской.	25,0	82	Волковискъ, у. . . . .	Гродненск.	8,5	1115
Бѣлевъ, у. . . . .	Тульской.	10,0	464	<i>Волода, г. . . . .</i>	Вологодск.	17,8	1169
Бѣлозерскъ, у. . . .	Новгород.	5,0	1428	Волоколамскъ, у.	Московской.	4,0	893
Бѣлополье з. . . . .	Харьковск.	17,0	230	Волчанскъ, у. . . . .	Харьковск.	9,5	94
Бѣлостокъ, у. . . . .	Гродненск.	62,6	1180	Вольмаръ, у. . . . .	Лифляндск.	3,0	1394
Бѣльскъ, у. . . . .	Гродненск.	8,0	1140	Большк., у. . . . .	Саратовск.	39,0	1102
Бѣльцы, у. . . . .	Бессарабск.	28,0	884	<i>Воронежъ, г. . . . .</i>	Воронежск.	61,0	341
Бѣлый, у. . . . .	Смоленск.	9,6	868	Воронокъ, п. . . . .	Чернигов.	6,0	—
Валдай, у. . . . .	Новгород.	4,3	1073	Воскресенскъ, з. . . .	Московской.	2,7	778
Валки, у. . . . .	Харьков.	8,2	57	Воскресенскъ, п.	Херсонск.	3,0	—
Валкъ, у. . . . .	Лифляндск.	5,0	—	<i>Выборгъ, г. . . . .</i>	Выборгск.	32,0	1445



Наименованіе поселеній.	Какой губер. или области.	Число жв. тел. въ тыс.	Разст. отъ Харькова.	Наименованіе поселеній.	Какой губер. или области.	Число жв. тел. въ тыс.	Разст. отъ Харькова.
Вытегра, у. . . .	Олонецкой.	3,9	1603	Долматовъ, у. . .	Пермской.	2,1	—
Вышеградъ, б. у.	Плоцкой.	4,5	—	Домбе, б. у. . . .	Калишеской.	4,2	—
Выш.-Волоч., у. .	Тверской.	16,1	989	Дорогобужь, у. .	Смоленской.	9,2	809
Вѣрный, у. . . .	Семирѣя, об.	22,3	4250	Дрисса, у. . . . .	Витебской.	4,0	1008
Вазники, у. . . .	Владимірск.	5,0	1020	Дубно, у. . . . .	Волынской.	8,0	851
Вазьма, у. . . . .	Смоленск.	17,0	736	Дубовка, п. . . .	Саратовск.	16,8	994
Вятка, г. . . . .	Вятской.	26,3	1712	Дубоссары, б. у.	Херсонской.	10,6	—
Гадячь, у. . . . .	Полтавск.	10,6	189	Духовщина, у. . .	Смоленской.	4,0	776
Газеншотъ, у. . .	Курляндск.	4,0	1476	Душетъ, у. . . . .	Тифлисской.	2,0	—
Гайсинъ, у. . . .	Подольск.	10,8	647	Евпаторія, у. . .	Таврическ.	17,7	731
Галичъ, у. . . . .	Костромск.	5,9	1193	Егорьевскъ, у. . .	Рязанской.	7,0	729
Гапсаль, у. . . .	Эстляндск.	3,0	1165	Ейскъ, у. . . . .	Кубанск. об.	36,2	630
Гарволинъ, у. . .	Сѣдлецкой.	4,0	1601	Екатеринбургъ, у.	Пермской.	40,0	2300
Гатчина, б. у. . .	С.-Петербур.	12,0	1318	Екатеринод., об.	Кубанск. об.	77,0	778
Гдовъ, у. . . . .	С.-Петербур.	2,3	1340	Екатеринос., г. .	Екатеринос.	83,8	213
Гельсингфорсъ, г.	Нѣландск.	65,0	1721	Елабуга, у. . . .	Вятской.	11,2	1642
Георгиевскъ, з. .	Терск. об.	10,9	974	Елатъма, у. . . .	Тамбовской.	8,5	851
Гжатскъ, у. . . .	Смоленск.	7,0	794	Елецъ, у. . . . .	Орловской	39,3	440
Глазовъ, у. . . .	Вятской.	2,1	1894	Елисаветградъ, у.	Херсонской.	59,8	386
Глинскъ, з. . . .	Полтавск.	5,5	—	Елизаветполь, г. .	Елисаветп.	26,0	1564
Глуховъ, у. . . .	Чернигов.	17,6	419	Елюнка, п. . . . .	Черниговск.	3,7	—
Гольдингенъ, у. .	Курляндск.	10,0	1513	Ельня, у. . . . .	Смоленской.	6,0	850
Гомбинъ, б. у. . .	Варшавск.	6,7	—	Енисейскъ, окр. .	Енисейской.	10,2	5006
Гомель, у. . . . .	Могилевск.	31,3	609	Енотаевскъ, у. . .	Астраханск.	2,6	1211
Гора-Кальварія, п.	Варшавск.	3,2	1266	Епифанъ, у. . . .	Тульской.	4,6	607
Горбатовъ, у. . .	Нижегор.	3,2	1086	Ефремовъ, у. . .	Тульской.	12,0	503
Гори, у. . . . .	Тифлисской.	7,2	1404	Жиздра, у. . . . .	Калужской.	12,0	556
Горки, у. . . . .	Могилевск.	7,0	186	Житомиръ г. . . .	Волынской.	60,8	623
Городище, у. . . .	Пензенск.	5,0	912	Задонскъ, у. . . .	Воронежск.	9,1	428
Городни, у. . . .	Черниговск.	4,3	563	Закаталы, у. . . .	Закатал. ок.	1,3	1508
Городокъ, у. . . .	Витебской.	6,2	888	Замостье, у. . . .	Люблинск.	10,9	1036
Гороховецъ, у. . .	Владимірск.	3,0	1067	Зарайскъ, у. . . .	Рязанской.	6,2	640
Гостынинъ, у. . .	Варшавск.	6,0	1361	Заславъ, у. . . .	Волынской.	12,0	805
Градѣжскъ, з. . .	Полтавск.	10,8	236	Звенигородна, у.	Кіевской.	13,6	571
Граево, н. . . . .	Ломжинск.	4,1	1319	Звенигородъ, у. .	Московск.	3,0	799
Грайворонъ, у. . .	Курской.	6,2	154	Згеряжъ, б. у. . .	Петроковск.	18,0	1335
Григоріоп., б. у.	Херсонск.	8,7	—	Землинскъ, у. . .	Воронежск.	4,0	355
Гробинъ, у. . . .	Курляндск.	2,0	—	Зеньковъ, у. . . .	Полтавской.	14,9	155
Гродно, г. . . . .	Гродненск.	50,9	1200	Златоустъ, у. . . .	Уфимской.	21,1	2242
Грозный, ок. . . .	Терск. об.	14,0	1219	Злынка, п. . . . .	Черниговск.	10,0	—
Гройцы, у. . . . .	Варшавск.	5,0	1226	Змиевъ, у. . . . .	Харьковск.	5,8	37
Грубешовъ, у. . .	Люблинск.	11,0	—	Зминогорскъ, ок.	Томской.	6,0	4172
Грязовецъ, у. . . .	Вологодск.	2,3	1126	Золотоноша, у. .	Полтавской.	10,0	359
Гунибъ, укр. . . .	Дагест. обл.	0,8	1484	Золочевъ, з. . . .	Харьковск.	6,5	40
Гурьевъ, у. . . . .	Уральск. об.	6,0	2425	Зубцовъ, у. . . . .	Тверской.	4,5	877
Даніловъ, у. . . .	Ярославск.	6,0	1048	Иваново - Возне-			
Данковъ, у. . . . .	Рязанской.	3,0	571	сенскъ, б. у. . . .	Владимірск.	33,0	1029
Двинскъ, у. . . . .	Витебской.	73,0	—	Игумень, у. . . . .	Минской.	4,1	863
Дедюхинъ, гор. з.	Пермской.	5,0	—	Измаиль, у. . . . .	Бассарабск.	73,5	830
Демьянскъ, у. . . .	Новгородск.	4,1	1161	Изюмъ, у. . . . .	Харьковск.	24,6	122
Дербентъ, об. . . .	Дагест. об.	14,6	1506	Инсаръ, у. . . . .	Пензенской.	6,2	960
Джизакъ, укр. . .	Сырѣ-Дар.	22,0	—	Ирбитъ, у. . . . .	Пермской.	6,0	2546
Дзятлошице, б. у.	Кѣлецкой.	6,8	—	Иргизъ, у. . . . .	Тургайс. о.	7,0	2446
Дисна, у. . . . .	Виленской.	8,3	991	Иркутскъ, г. . . .	Иркутской.	50,5	5681
Дмитріевъ, у. . . .	Курской.	5,0	351	Ишимъ, ок. . . . .	Тобольской.	8,1	2917
Дмитровскъ, у. . .	Орловской.	7,0	373	Юенсы . . . . .	Куопіоской.	1,8	1724
Дмитровъ, у. . . .	Московск.	9,5	785	Кагуль, з. . . . .	Бессарабск.	6,0	927
Доброжицъ на Ви-				Кадниковъ, у. . .	Вологодск.	2,0	1211
сль, б. у. . . . .	Плоцкой.	4,2	1368	Кадомъ, з. . . . .	Тамбовской.	7,5	854
Добрянка . . . . .	Черниговск.	9,3	—	Казалинскъ, у. . .	Сырѣ-Дар. о	6,0	2792

Наименованіе поселеній.	Какой губер. или области.	Число жи- тел. въ тыс.	Раст. отъ Харькова	Наименованіе поселеній.	Какой губер. или области.	Число жи- тел. въ тыс.	
						Раст. отъ Харькова	Раст. отъ Харькова
Казань, г. . . . .	Казанской.	140,0	1364	Колывань, з. . . . .	Томской.	14,0	3906
Канскъ, ок. . . . .	Томской.	9,0	3598	Копинъ, у. . . . .	Калишской.	7,5	1415
Калишковка, п. . . . .	Херсонск.	3,3	—	Копотонъ, у. . . . .	Черниговск.	22,8	310
Калишъ, г. . . . .	Калишской.	20,2	1410	Ковскъ, у. . . . .	Радомской.	7,3	1248
Калмыковъ, у. . . . .	Уральской о.	1,4	—	Константиногр. у.	Полтавской.	8,3	96
Калуга, г. . . . .	Калужской.	41,0	564	Копаль, у. . . . .	Семирѣч. о.	4,8	4606
Кальварія, у. . . . .	Сувальской	12,2	1317	Конысь, з. . . . .	Могилевск.	4,0	826
Кализинъ, у. . . . .	Тверской.	8,2	—	Коронъ, з. . . . .	Черниговск.	5,5	—
Каменск-Под., г. . . . .	Подольской.	36,6	881	Коротоякъ, з. . . . .	Воронежск.	2,1	426
Камышинъ, у. . . . .	Саратовск.	21,5	1131	Короца, у. . . . .	Курской.	10,0	134
Камышловъ, у. . . . .	Пермской.	5,0	2436	Корсунъ, у. . . . .	Сибирской.	5,0	—
Каневъ, у. . . . .	Кіевской.	9,8	629	Корчева, у. . . . .	Тверской.	4,0	958
Канскъ, ок. . . . .	Енисейск.	8,2	4891	Кострома, г. . . . .	Костромск.	32,2	1078
Караколъ, у. . . . .	Семирѣч. о.	4,0	4395	Котельничъ, у. . . . .	Вятской.	5,0	1615
Карасубаз. б. у. . . . .	Таврическ.	15,3	709	Крапивна, у. . . . .	Тульской.	3,0	537
Карачевъ, у. . . . .	Орловской.	16,0	447	Красноводскъ, у.	Закаспійск. о.	0,7	1071
Каргополь, у. . . . .	Олонекской.	2,8	1640	Краснокутскъ, у.	Харьковск.	5,7	—
Каржаралы, у. . . . .	Симбирск.	3,0	3966	Краснослобод. у.	Пензенской.	8,4	1048
Карск, об. . . . .	Карской о.	9,5	1705	Красноставъ, у.	Люблинской	8,0	1035
Касимовъ, у. . . . .	Рязанской.	16,0	845	Красноуфимскъ, у.	Пермской.	15,5	2145
Катта-Курганъ, у.	Самарк. о.	4,4	—	Красноярскъ, г. . . . .	Енисейск.	21,1	4675
Кашинъ, у. . . . .	Тверской.	7,0	1066	Красный, у. . . . .	Смоленск.	7,0	769
Кашира, у. . . . .	Тульской.	5,0	646	Красный-Холм, у.	Тверской.	2,0	1186
Кашна . . . . .	Улеборск.	1,0	1935	Красный Яръ, у.	Астрахан.	6,0	1189
Кемь, у. . . . .	Архангел.	2,1	2428	Кременецъ, у. . . . .	Волынской.	12,4	893
Керенскъ, у. . . . .	Пензенск.	13,6	872	Кременчугъ, у. . . . .	Полтавской.	55,4	254
Керчь-Ениколь . . . . .	Таврическ.	32,1	703	Крестцы, у. . . . .	Новгородск.	3,0	1126
Кизиль-Арватъ, о.	Закаспій. о.	2,0	—	Кролевецъ, у. . . . .	Черниговск.	13,3	380
Кизляръ, ок. . . . .	Терской о.	7,0	1297	Кромы, у. . . . .	Орловской.	3,7	324
Кили, б. у. . . . .	Бессарабск.	9,0	976	Кронштад., в. пр.	С.-Петербур.	48,6	1359
Кинешма, у. . . . .	Костромск.	4,2	1164	Крюковъ, п. . . . .	Полтавской.	8,4	—
Киренскъ, ок. . . . .	Иркутской.	1,2	6709	Куба, у. . . . .	Вакшской.	16,1	1586
Кирилловъ, у. . . . .	Новгород.	5,0	1390	Кузнецкъ, у. . . . .	Саратовск.	23,2	1094
Кирсановъ, у. . . . .	Тамбовск.	8,0	669	Кузнецкъ, ок. . . . .	Томской.	7,0	4396
Кишиневъ, г. . . . .	Бессарабск.	144,1	783	Кунгуръ . . . . .	Пермской.	12,3	2029
Кіевъ, г. . . . .	Кіевской.	202,6	494	Куопіо, г. . . . .	Куопіосск.	9,3	1764
Климовъ п. . . . .	Черниговск.	7,0	637	Куляевскъ, у. . . . .	Харьковск.	3,3	117
Климовичи, у. . . . .	Могилевск.	3,7	713	Курганъ, об. . . . .	Тобольской.	10,0	2893
Климентовъ, п. . . . .	Радомской.	3,3	—	Курмышъ, у. . . . .	Сибирск.	3,0	1306
Клиницы, п. . . . .	Черниговск.	12,0	646	Курскъ, г. . . . .	Курской.	63,0	215
Клинь, у. . . . .	Московской.	8,0	802	Кутисъ, г. . . . .	Кутанской.	25,6	1558
Княгининъ, у. . . . .	Нижегород.	2,0	1258	Кутно, у. . . . .	Варшавской	10,9	1340
Кобелинъ, у. . . . .	Полтавской.	15,9	208	Кѣлимъ, г. . . . .	Кѣлецкой.	20,7	1244
Кобринъ, у. . . . .	Гродненск.	9,0	1099	Кяхта . . . . .	Забайкал. о.	4,3	6329
Ковель, у. . . . .	Волынской.	15,4	933	Лаишевъ, у. . . . .	Казанской.	6,0	1376
Ковно, г. . . . .	Ковенской.	62,8	1215	Ласкъ, у. . . . .	Петроковск.	6,0	1356
Кодровъ, у. . . . .	Владимірск.	8,3	958	Лебединъ, у. . . . .	Харьковск.	16,4	182
Козелецъ, у. . . . .	Черниговск.	5,9	524	Лебединъ, у. . . . .	Тамбовской.	6,5	544
Козельскъ, у. . . . .	Калужской.	6,8	498	Лемзаль, з. . . . .	Лифляндск.	2,0	1438
Козеницы, у. . . . .	Радомской.	5,3	1215	Ленкорань, у. . . . .	Вакшской.	11,1	—
Козювъ, у. . . . .	Тамбовской.	37,3	512	Лепница, у. . . . .	Калишской.	16,3	1360
Козьмодемьянск, у.	Казанской.	9,2	1354	Лепель, у. . . . .	Витебской.	7,0	984
Кокандъ, у. . . . .	Ферганск. о.	54,0	4049	Лепеланскъ, у. . . . .	Семирѣч. о.	1,4	4647
Кокчетавъ, ок. . . . .	Акмолин. о.	6,1	3109	Летичевъ, у. . . . .	Подольской.	8,6	763
Колъ, у. . . . .	Архангел.	0,8	2947	Либава, пр. . . . .	Курляндск.	40,0	1517
Коло, у. . . . .	Калишской.	9,2	1339	Ливны, у. . . . .	Орловской.	25,2	370
Кологривъ . . . . .	Костромск.	3,2	1341	Лида, у. . . . .	Вилненской.	8,2	1101
Коломна, у. . . . .	Московской.	28,2	695	Липецкъ, у. . . . .	Тамбовской.	16,0	485
Кольно, у. . . . .	Ломжинск.	6,0	—	Липно, у. . . . .	Плоцкой.	6,4	1394



Наименованіе поселеній.	Какой губер. или области.	Число жителей.	Разст. отъ Харькова.	Наименованіе поселеній.	Какой губер. или области.	Число жителей.	Разст. отъ Харькова.
Липовенъ, у. . . .	Кіевской.	9,8	689	Молога, у. . . . .	Ярославск.	7,0	1097
Литинъ, у. . . . .	Подольской.	10,5	771	Моршанскъ, у. . .	Тамбовской.	22,0	668
Лихвинъ, у. . . . .	Калужской.	3,0	563	Мосальскъ, у. . .	Калужской.	4,2	588
Ловичъ, у. . . . .	Варшавской	9,5	1297	Москва г. . . . .	Московской.	860,5	721
Ловица . . . . .	Ньюландск.	9,5	1621	Метиславль, у. . .	Могилевск.	8,7	727
Лодейное Поле, у.	Одонецкой.	2,0	1532	Муромъ, у. . . .	Владимірс.	14,2	938
Лодзь, у. . . . .	Петроковск.	150,4	1325	Мценскъ, у. . . .	Орловской.	16,2	410
Ломжа, г. . . . .	Ломжинск.	18,6	1280	Мышкинъ, у. . . .	Ярославск.	2,9	1106
Лохвица, у. . . . .	Полтавской.	20,2	298	Мѣховъ, у. . . .	Кѣлецкой.	3,2	1318
Лубны, у. . . . .	Полтавской.	11,0	275	Наманганъ, у. . .	Ферганск. о.	33,0	—
Луга, у. . . . .	С.-Петербур.	3,6	1294	Нарва, портъ . . .	С.-Петербур.	21,2	1413
Луганскъ, у. . . .	Екатерины.	23,0	395	Наровчатъ, у. . .	Пензенской.	5,2	956
Лужки, п. . . . .	Черниговск.	6,0	—	Нарымъ, з. . . . .	Томской.	2,0	4592
Лубовъ, у. . . . .	Сѣдлецкой.	7,7	1145	Насельскъ, у. . . .	Ломжинск.	6,9	—
Лукойновъ, у. . . .	Нижегород.	2,0	1075	Нахичеванъ, б. у.	Об. В. Дон.	19,0	476
Лухъ, з. . . . .	Костромск.	2,0	1219	Нахичеванъ, б. у.	Эриванской.	7,0	1773
Луцкъ, у. . . . .	Волынской.	17,4	864	Невель, у. . . . .	Витебской.	8,8	946
Львовъ, у. . . . .	Курской.	5,1	296	Недригайловъ, з.	Харьковск.	6,2	—
Любартовъ, у. . . .	Люблинской	6,0	1095	Немировъ, у. . . .	Подольск.	6,7	698
Любимъ, у. . . . .	Ярославск.	4,0	1086	Нерехта, у. . . . .	Костромск.	3,5	1036
Люблинъ, г. . . . .	Люблинской	53,6	1071	Нерчинскъ, ок. . .	Забайкал. о.	5,0	6835
Люцинъ, у. . . . .	Витебской.	6,0	1106	Несвижъ, з. . . . .	Минской.	9,2	974
Мазовецъ, п. . . . .	Ломжинск.	4,9	1234	Нешава, у. . . . .	Варшавской	4,3	1416
Майкопъ, у. . . . .	Кубанской.	34,4	996	Нижнедвинскъ, у.	Воронежск.	3,0	277
Макарьевъ, у. . . .	Костромск.	6,2	1263	Нижнеудинскъ, у.	Иркутской.	4,0	5197
Макарьевъ, у. . . .	Нижегород.	2,0	—	Нижний-Лом., у. .	Пензенской.	9,8	919
Мановъ, у. . . . .	Ломжинск.	7,0	1294	Нижний-Нов., г. .	Нижегород.	70,4	1131
Мазыжъ, у. . . . .	Вятской.	4,0	1502	Николаевскъ, у. . .	Самарской.	15,0	1231
Мало-Архангел., у.	Орловской.	4,2	294	Николаевскъ, ок.	Приморской	2,5	9844
Мало-Ярослав., у.	Калужской.	5,0	622	Николаевъ, в. п. .	Херсонской.	77,2	555
Мамадынъ, у. . . .	Казанской.	6,0	1549	Никольскъ, у. . . .	Вологодск.	2,0	1581
Мариамполь, у. . . .	Сувальской.	6,5	1300	Никополь, м. . . .	Екатеринос.	8,2	327
Мариинскъ, ок. . . .	Томской.	14,5	4332	Новая-Ладога, у.	С.-Петербур.	4,6	1437
Мариуполь, у. . . .	Екатерины.	30,2	394	Новая-Прага, п. . .	Херсонской.	10,5	—
Маяки, е. у. . . . .	Херсонск.	4,2	—	Новая-Ущица, у.	Подольской.	5,0	852
Мгаинъ, у. . . . .	Черниговск.	11,0	577	Новгородъ, г. . . .	Новгородск.	24,5	1205
Медынъ, у. . . . .	Калужской.	8,1	623	Новгор.-Сѣвер., у.	Черниговск.	9,0	439
Межирѣчье, б. у.	Сѣдлецкой.	12,6	—	Ново-Александр., у.	Ковенской.	7,7	1118
Мезень, у. . . . .	Архангел.	2,0	2308	Новобаязеть, у. . .	Эриванской.	7,2	—
Меленки, у. . . . .	Владимірс.	6,3	890	Новогеоргиевск., з.	Херсонской.	9,0	301
Мелитополь, у. . . .	Тавричск.	15,0	436	Новог.-Волын. . .	Волынской.	14,8	705
Мейзелинскъ, у. . .	Уфимской.	7,0	1714	Новогрудокъ, . . .	Минской.	13,0	1048
Меоръ, ок. . . . .	Закасп. о.	11,7	—	Новозыбковъ, у. . .	Черниговск.	15,1	664
Мецовскъ, у. . . . .	Калужской.	7,0	550	Новое-Мѣсто, з. . .	Черниговск.	1,5	—
Минскъ, г. . . . .	Минской.	85,1	1209	Новозинскъ, у. . .	Варшавск.	4,1	—
Минусинскъ, ок. . .	Енисейск.	10,5	4834	Новомиргородъ . .	Херсонской.	6,8	447
Миргородъ, у. . . .	Полтавской.	13,0	275	Новомосковскъ, у.	Екатеринос.	23,2	185
Миронополь, з. . . .	Курской.	3,3	267	Новорадомскъ, у.	Петроковск.	11,4	1322
Митава, г. . . . .	Курляндск.	30,1	1335	Новоржевъ, у. . . .	Псковской.	2,3	1092
Митяковка, п. . . .	Черниговск.	2,9	—	Новоросейскъ, ок. .	Черном. ок.	20,2	921
Михайловъ, у. . . .	Рязанской.	4,2	764	Новосиль, у. . . . .	Тульской.	5,0	495
Млава, у. . . . .	Плоцкой.	10,6	1351	Новохоперскъ, у.	Воронежск.	8,0	590
Млыска, п. . . . .	Черниговск.	1,7	—	Новочеркасскъ, о. .	Об. В. Дон.	40,0	515
Мошелевъ, г. . . . .	Могилевск.	45,6	770	Нов.-Дворъ, б. у.	Варшавск.	5,4	1252
Мог. на Днѣст., у.	Подольской.	29,0	785	Нов.-Маріел., об. .	Ферганск. об.	2,6	—
Можайскъ, у. . . . .	Московской.	5,2	825	Новый-Осколь, у.	Курской.	3,0	192
Модзокъ, з. . . . .	Тверской.	13,0	1088	Новый-Узень, у. . .	Самарской.	14,0	1415
Мозырь, у. . . . .	Минской.	11,0	758	Ногайскъ, б. у. . .	Тавричск.	4,0	—
Мокшаны, у. . . . .	Пензенской.	13,4	904	Нолыскъ, у. . . . .	Вятской.	6,0	1649



Наименованіе поселеній.	Какой губер. или области.	Число жи- телъ въ тыс.	Разст. отъ Харькова.	Наименованіе поселеній.	Какой губер. или области.	Число жи- телъ въ тыс.	Разст. отъ Харькова.
Нуха, у. . . . .	Елисавети.	27,4	1600	Петровскъ, у. . .	Саратовск.	16,0	965
Нѣжинъ, у. . . . .	Чернигов.	45,2	425	Петровскъ, з. . .	Ярославск.	2,0	908
Ньюстратъ . . . .	Або-Бьери.	4,0	1923	Петровскъ, порт.	Дагест. об.	4,0	—
Обоянь, у. . . . .	Курской.	10,8	153	<i>Петрозаводскъ</i> , г. . .	Олонецкой .	13,6	1732
Овидіополь, у. . .	Херсонской	7,0	—	<i>Петроковъ</i> , г. . . . .	Петроков.	29,4	1280
Овручь, у. . . . .	Волынской.	9,2	740	Петронавлов., у. .	Акмолин. об.	16,6	2933
<i>Одесса</i> , п. г. . . . .	Херсонской	356,0	675	Петронавлов., ок.	Примор. об.	0,4	1344
Одоевъ, у. . . . .	Тульской.	6,0	503	Пинега, у. . . . .	Архангел..	1,1	2005
Оаорковъ, б. у. . .	Калишеской.	11,3	—	Пинскъ, у. . . . .	Минской.	32,9	1022
Озургеты, у. . . . .	Кутаисской.	2,0	1639	Пинчовъ, у. . . . .	Бѣлецкой.	7,6	1213
Олекминскъ, ок. .	Якутской.	1,0	1584	Пирятинъ, . . . . .	Полтавской	6,8	319
Олоонецъ, у. . . . .	Олонецкой.	2,0	—	Пинскъ, у. . . . .	Семирѣч. о.	3,0	—
Ольвиополь, з. . .	Херсонской	6,0	535	Плесь, з. . . . .	Костромск.	2,4	1217
Ольгополь, у. . . .	Подольской.	9,7	579	Плонскъ, у. . . . .	Плоцкой.	9,1	1291
Олькунъ, у. . . . .	Бѣлецкой.	3,8	1357	<i>Плоцкъ</i> , г. . . . .	Плоцкой.	27,3	1339
<i>Омскъ</i> , об. . . . .	Акмолин. об.	41,7	3245	Повѣнецъ, у. . . .	Олонецкой.	1,0	1911
Онега, у. . . . .	Архангел.	3,0	2174	Погаръ, зап. . . .	Чернигов.	5,0	557
Опатовъ, у. . . . .	Радомской.	6,3	1191	Подольскъ, у. . . .	Москов.	11,2	682
Опочка, у. . . . .	Псковской.	5,0	1053	Покровскъ, п. . . .	Херсонской.	1,0	—
Опочно, у. . . . .	Радомской.	6,2	1234	Покровъ, у. . . . .	Владиміре.	6,0	824
Ораціенбаумъ, б. у.	С.-Петербур.	4,0	1352	Полоцкъ, у. . . . .	Витебской.	20,7	945
Оргѣвъ, б. у. . . .	Бессарабск.	7,3	804	<i>Полтава</i> , г. . . . .	Полтавской.	53,9	140
Ордубадъ, б. у. . .	Эриванской.	4,2	1852	Поневъжъ, у. . . .	Ковенской.	18,1	—
<i>Орелъ</i> , г. . . . .	Орловской.	81,9	365	Порховъ, у. . . . .	Псковской.	4,5	1149
<i>Оренбургъ</i> , г. . . .	Оренбург.	58,4	1789	Порѣчье, у. . . . .	Смоленской	6,3	798
Орловъ, у. . . . .	Вятской.	3,4	1610	Потъ, п. . . . .	Кутаисской	5,2	1671
Орскъ, у. . . . .	Оренбург.	20,9	2054	Починки, з. . . . .	Нижегород.	8,0	1056
Орша, у. . . . .	Могилевск.	6,4	832	Пошехонье, у. . . .	Ярославск.	5,1	1096
Орѣховъ, б. у. . . .	Тавричesk.	5,1	344	Праснышъ, у. . . .	Плоцкой.	8,4	1316
Оса, у. . . . .	Пермской.	3,2	1918	Пражытъкъ, п. . . .	Радомской.	15,3	—
Осташковъ, у. . . .	Тверской.	12,1	1111	Придуви, у. . . . .	Полтавской	17,2	358
Остеръ, у. . . . .	Чернигов.	5,3	542	Провскъ, у. . . . .	Рязанской.	2,5	680
Островъ, у. . . . .	Псковской.	5,0	1122	Проскуровъ, у. . .	Подольской.	20,4	793
Островъ, у. . . . .	Ломжинск.	9,5	1264	Пружаны, у. . . . .	Гродненск.	21,0	1091
Острогояскъ, у. . .	Воронежск.	9,0	442	<i>Искова</i> , г. . . . .	Псковской.	24,7	1175
Острогъ, у. . . . .	Волынской.	17,2	802	Пудожь, у. . . . .	Олонецкой.	1,5	1710
Остроленка, у. . . .	Ломжинск.	7,7	1003	Пултускъ, у. . . . .	Ломжинск.	13,0	1276
Оханскъ, ок. . . . .	Пермской.	3,9	1873	Путивль, у. . . . .	Курской.	12,5	288
Охотскъ, ок. . . . .	Прим. об.	0,3	—	Пучежь, м. . . . .	Костромск.	3,0	1233
Очаковъ, з. . . . .	Херсонской.	8,7	—	Пятигорскъ, ок. .	Терской об.	16,4	1010
Ошмяны, у. . . . .	Виленской.	5,1	1065	<i>Рава</i> , у. . . . .	Петровск.	7,2	1263
Ошъ, у. . . . .	Ферганс. об.	15,2	—	Раднъ, у. . . . .	Сѣдлецкой.	4,8	1137
Побіанице, б. у. . .	Петроков.	18,2	—	<i>Радомъ</i> , г. . . . .	Радомской.	23,7	1173
Павловскъ, у. . . .	Воронежск.	8,4	498	Радомысль, у. . . .	Кіевской.	8,1	593
Павловскъ, б. у. . .	С. Петерб.	4,5	1317	Радуль, п. . . . .	Чернигов.	0,5	—
Павлоградъ, ок. . .	Екатериин.	32,5	190	Раценбургъ, у. . . .	Рязанской.	4,4	606
Павлоградъ, у. . . .	Семин. об.	6,1	3634	Раумо . . . . .	Аб.-Бьериб.	4,0	1889
Папущой, п. . . . .	Бессарабск.	3,0	—	<i>Ревель</i> , г. . . . .	Эстляндск.	52,9	1535
Пендживентъ, у. . .	Самарканд.	5,8	—	Рени, б. у. . . . .	Бессарабск.	6,1	—
<i>Пенза</i> , г. . . . .	Пензенской.	47,0	863	Ржевъ, у. . . . .	Тверской.	35,8	859
Перекопъ, у. . . . .	Тавричesk.	6,7	534	<i>Риа</i> , г. . . . .	Лифляндск.	196,0	1298
Перемышль, у. . . .	Калужской.	3,7	538	Ровно, . . . . .	Волынской.	18,0	797
Переяславль, у. . .	Владимірск.	5,9	849	Рогачевъ, у. . . . .	Могилевск.	8,0	721
Переяславль, у. . .	Полтавской.	14,0	404	Романовъ-Борисо-			
<i>Пермь</i> , г. . . . .	Пермской.	39,0	1941	гльбскъ, у. . . . .	Ярославск.	9,2	1018
Перновъ, у. . . . .	Лифляндск.	13,5	1522	Ромны, у. . . . .	Полтавской.	20,9	247
Перовскъ, у. . . . .	С.-Дар. об.	8,3	3116	Рославль, у. . . . .	Смоленской.	11,5	613
Петергофъ, у. . . .	С.-Петербур.	10,0	1342	Росіены, у. . . . .	Ковенской.	12,0	1299
<i>Петр.-Алексан.</i> , п. г.	Аму-Дар. об.	1,0	—	Ростовъ, у. . . . .	Ярославск.	17,2	930

Наименованіе поселеній.	Какой губер. или области.	Число жи- телъ въ тыс.	Разст. отъ Харькова	Наименованіе поселеній.	Какой губер. или области.	Число жи- телъ въ тыс.	Разст. отъ Харькова.
Ростовъ на Д., у.	О. В. Донск.	102,3	474	Спасскъ, у. . . .	Казанской.	3,2	1314
Руза, у. . . . .	Московской	7,0	843	Спасскъ, у. . . .	Тамбовской	7,2	848
Рыбинскъ, у. . . .	Ярославск.	28,9	1064	Среднеколым., ок.	Якутск. об.	0,5	—
Рыльскъ, у. . . .	Курской.	16,9	803	Ставрополь, г. . .	Ставропол.	38,6	803
Рышань, у. . . . .	Плоцкой.	4,1	1434	Ставрополь, у. . .	Самарской.	5,3	1349
Рѣзница, у. . . .	Витебской.	12,3	1132	Старая-Русса, у..	Новгород.	15,5	1234
Рѣчица у. . . . .	Минской.	8,9	626	Старица, у. . . .	Тверской.	5,0	910
Рязанскъ . . . . .	Рязанской.	5,6	602	Старобѣльскъ, у.	Харьковск.	12,2	230
Рязань, г. . . . .	Рязанской.	31,0	709	Стародубъ, у. . .	Черниговск.	25,1	518
Сальница, з. . . .	Подольской.	2,4	—	Старо-Констан., у.	Волынской.	19,1	752
Самара, г. . . . .	Самарской.	100,2	1376	Ст.-Крымъ, б. у. .	Таврическ.	4,0	—
Самаркандъ, окр.	Заравш. ок.	33,9	—	Ст.Маргел., б. у. .	Ферганс. об.	25,4	4049
Сандомиръ, у. . . .	Рядомской.	6,7	1187	Ст.-Осколь, у. . .	Курской.	11,0	223
С.-Петербургъ, с. н. г.	С.-Петерб.	1062,0	1325	Стерлитамак., у. .	Уфимской.	10,8	2017
Сашоковъ, у. . . .	Рязанской.	4,0	649	Стошница, п. . . .	Кѣлецкой.	4,6	1248
Саранскъ у. . . . .	Пензенской	14,1	995	Ст.-Михель, г. . .	Ст.-Михол.		
Сарануль, у. . . .	Вятской.	16,0	1805	(Финл.).		1,5	1611
Саратовъ, г. . . . .	Саратовск.	165,0	964	Сувалки, г. . . . .	Сувалковск.	24,6	1300
Свищаны, у. . . . .	Вилзенской.	9,0	1197	Суджа, у. . . . .	Курской.	6,3	242
Свижскъ, у. . . . .	Казанской.	3,2	1380	Судиславль, з. . .	Костромск.	2,0	1127
Свицкая, п. . . . .	Черниговск.	3,0	—	Судогда, у. . . .	Владимѣрк.	2,5	935
Себежъ, у. . . . .	Витебской.	4,2	1048	Суздаль, у. . . .	Владимѣрк.	8,8	931
Севастополь, в.-п.	Таврическ.	35,0	740	Сумы, у. . . . .	Харьковск.	23,4	184
Сейны, у. . . . .	Сувальской	5,1	1270	Суражъ, у. . . . .	Черниговск.	5,3	611
Селенгинскъ, ок.	Забойкал.	1,1	6213	Суражъ з. . . . .	Витебской.	5,1	882
Семеновъ, у. . . .	Нижегород	4,0	1204	Сургутъ, ок. . . .	Тобольской	2,0	3734
Семипалат., обл.	Семипал об.	28,9	3671	Сухиничи, з. . . .	Калужской.	6,6	528
Сенгилей, у. . . . .	Симбирской.	5,2	1223	Сухумъ, ок. . . .	Кутаисской	3,0	1774
Сергачь, у. . . . .	Нижегород.	2,0	1267	Сызрань, у. . . .	Симбирской.	33,0	1263
Сергѣевскій, п. . .	Московской.	31,4	788	Сычевка, у. . . .	Смоленской	5,4	805
Сергѣополь, ок. . .	Семирѣчен	1,1	4243	Сѣвскъ, у. . . . .	Орловской.	9,0	396
Сердобскъ, у. . . .	Саратовск.	11,0	1062	Сѣдлецъ, г. . . . .	Сѣдлецкой.	16,8	1160
Серпейскъ, з. . . .	Калужской.	2,0	569	Сѣсно, у. . . . .	Могилевск.	3,3	904
Серпецъ, у. . . . .	Плоцкой.	7,2	—	Сѣрадзь, у. . . .	Калишеской	16,0	1362
Серпуховъ у. . . .	Московской.	23,2	629	Тавастусть, г. . .	Тавастг. (Ф.)	5,2	1693
Сигнахъ, у. . . . .	Тифлисской	10,6	1471	Таганрогъ, пр. п			
Симбирскъ, г. . . .	Симбирск	40,0	1158	град. . . . .	Обл. В Дон.	56,0	406
Симферополь, г. . .	Таврическ.	45,5	668	Тамбовъ, г. . . . .	Тамбовской	40,9	580
Свира, у. . . . .	Кіевской.	17,3	610	Таммерфорсъ, у.	Тавастг. (Ф.)	19,0	1745
Свердловъ, у. . . .	Варшавской	11,0	1284	Тара, ок. . . . .	Тобольской	8,7	3369
Свошнъ у. . . . .	Рязанской.	13,0	650	Тараца, у. . . . .	Кіевской.	17,	579
Славносерб., з. . .	Екатеринос.	5,1	426	Таруса, у. . . . .	Калужской.	2,5	623
Славянскъ, з. . . .	Харьковск.	20,5	167	Ташкентъ, гл. г.			
Слободской, у. . . .	Вятской.	9,3	1743	Турк. кр., обл. . .	Сыр. Дар. об.	124,7	3725
Слонимъ, у. . . . .	Гродненск.	24,7	1034	Тверь, г. . . . .	Тверской.	42,5	878
Случица, у. . . . .	Калишеской.	3,8	1442	Телавъ, у. . . . .	Тифлисской	11,2	1533
Случь, у. . . . .	Минской.	20,0	872	Тельши, у. . . . .	Ковенской,	11,1	1401
Смоленскъ, г. . . .	Смоленской	40,0	723	Темиръ-Ханъ-Шура,			
Соколка, у. . . . .	Гродненск.	5,6	1219	обл. . . . .	Дагест. об.	4,0	1372
Соколовъ, у. . . . .	Сѣдлецкой.	8,0	1188	Темниковъ, у. . .	Тамбовской.	7,2	920
Солнгаличъ, у. . . .	Костромск.	4,0	1301	Темрюкъ, у. . . .	Кубанской.	16,4	779
Солнгамскъ, у. . . .	Пермской.	5,0	2147	Тетюши, у. . . . .	Казанской.	4,7	1274
Сольничегоде, у. . .	Вологодск.	2,0	1712	Тим-Перевоз., п.	Черниговск.	2,4	—
Сольцы, п. . . . .	Пековской.	6,0	1220	Тимъ, у. . . . .	Курской.	5,4	282
Сороки, у. . . . .	Бессарабск.	16,0	839	Тиресноль, у. . .	Херсонской.	23,6	786
Сосница, у. . . . .	Черниговск.	7,0	525	Тифлисъ, гл. г. Кав-			
Софійскъ, окр. . . .	Пирмор. об.	1,0	9559	казъ кр. и г. . . .	Тифлисской.	125,0	1371
Сохачевъ, у. . . . .	Варшавск.	8,0	1275	Тихвинъ, у. . . .	Новгород.	7,0	1348
Спасскъ, у. . . . .	Рязанской.	4,4	757	Тобольскъ, г. . . .	Тобольской	22,6	2870



Наименованіе поселеній.	Какой губер. или области.	Число жи- телъ въ тыс.	Разст. отъ Харькова.	Наименованіе поселеній.	Какой губер. или области.	Число жи- телъ въ тыс.	Разст. отъ Харькова.
Токмакъ, у. . . . .	Семирѣч. об.	2,0	4097	Царское Село, у. . .	С.-Петербур.	20,5	1312
Томашовъ, у. . . . .	Люблинской	19,0	1067	Цивильскъ, у. . . .	Казанской.	2,0	1447
Томскъ, г. . . . .	Томской.	45,0	4122	Цѣхановъ, у. . . .	Плоцкой.	8,3	1340
Торжокъ, у. . . . .	Тверской.	15,0	936	Чаусы, у. . . . .	Могилевск.	6,1	755
Торопецъ, у. . . . .	Псковской.	6,9	1054	Чебоксары, у. . . .	Казанской.	5,0	1398
Тотьма, у. . . . .	Вологодск.	7,5	1374	Челобинскъ, у. . .	Оренбургск.	11,2	2385
Троицкъ, у. . . . .	Оренбург.	19,0	2422	Чембаръ, у. . . . .	Пензенск.	6,0	745
Троки, у. . . . .	Виленской.	2,5	1144	Ченстоховъ, у. . . .	Петроков.	30,2	1360
Трубачевскъ, у. . .	Орловской.	5,4	474	Чердынь, у. . . . .	Пермской.	4,0	2241
Тузлы, б. у. . . . .	Бессарабек.	1,9	—	Черешовецъ, у. . .	Новгородск.	6,2	1298
Туккумъ, у. . . . .	Курляндск.	8,0	1391	Чериконъ . . . . .	Могилевск.	5,0	715
Тула, г. . . . .	Тульской.	86,3	540	Черкассы, у. . . . .	Кіевской.	23,6	551
Тургай у. . . . .	Тургайс. об.	0,4	—	Черниговъ, . . . . .	Черниговск.	27,8	507
Турекъ, у. . . . .	Калишской.	8,2	1412	Черный-Яръ, у. . .	Астрахан.	6,0	1096
Туринскъ, ок. . . .	Тобольской.	4,7	2777	Чернь, у. . . . .	Тульской.	3,0	440
Туркестанъ, у. . . .	Сыр. Дар. об.	4,0	3460	Чигиринъ, у. . . . .	Кіевской	18,0	608
Турмани, п. . . . .	Бессарабек.	7,0	—	Чимбай (1891 г.),	Аму-Дар. от.	2,1	—
Туруханскъ з. . . .	Енисейской.	0,2	6090	Чикментъ, у. . . . .	Сыр.-Дар. о.	9,0	—
Тышовцы, п. . . . .	Люблинской	4,5	—	Чистополь, у. . . .	Казанской.	26,3	1452
Тюкалинскъ, ок. . .	Тобольской.	5,0	3106	Чита, об. . . . .	Забайкал. о.	12,0	6565
Тюмень, ок. . . . .	Тобольской.	36,7	2612	Чугуевъ, з. . . . .	Харьковск.	13,8	36
Угличъ, у. . . . .	Ярославск.	14,0	1079	Чуровицы, п. . . . .	Чернигов.	4,9	—
Удскъ, п., окр. упр. (1880) . . . . .	Примор. об.	0,1	—	Чусть, у. . . . .	Ферганск. о.	8,7	—
Улаборъ, г. . . . .	Улаб. (Ф.)	13,4	2057	Чухмола, у. . . . .	Костромск.	2,0	1254
Умань, у. . . . .	Кіевской.	24,0	584	Шабь, п. . . . .	Бессарабек.	4,1	—
Уральскъ, об. . . . .	Уральск. об.	27,1	1941	Шавли, у. . . . .	Ковенской.	22,4	1332
Уржумъ у. . . . .	Вятской.	6,3	1593	Шардинскъ, у. . . .	Пермской.	17,0	2519
Усмань у. . . . .	Тамбовской	8,1	404	Шацкъ, у. . . . .	Тамбовск.	8,0	738
Усть-Каменогорскъ	Семипал. об.	6,7	4174	Шелимы, п. . . . .	Чернигов.	2,9	—
Усть-Сысольскъ, . .	Вологодск.	4,5	2041	Шемаха, у. . . . .	Бавинской.	30,0	1772
Устюгъ-Велик., у.	Вологодск.	8,2	—	Шенкурскъ, у. . . .	Архангел.	1,3	1577
Устюжна, у. . . . .	Новгородск.	7,6	1259	Шлиссельбургъ, у.	С.-Петербур.	6,0	1349
Уфа, г. . . . .	Уфимской.	34,3	1895	Шуша, у. . . . .	Елисавети.	33,1	1694
Фатежъ, у. . . . .	Курской.	6,1	259	Шуя, у. . . . .	Владимір.	21,0	1000
Феллинь, у. . . . .	Лифляндск.	6,5	1502	Щигры, у. . . . .	Курской.	6,4	272
Фридрихсгамъ . . .	Выб. (Фин.)	2,8	1555	Щучинъ, у. . . . .	Ломжинск.	5,1	1323
Фридрихштадтъ у.	Курляндск.	6,8	1235	Экенсъ . . . . .	Ньюл. въ Ф.	5,2	1825
Хабаровскъ, обл.	Примор. об.	8,0	—	Эриванъ, г. . . . .	Эриванск.	15,0	1629
Харьковъ, г. . . . .	Харьковск.	197,0	—	Юрьевецъ-Повол- жскій, у. . . . .	Костромск.	4,0	1224
Хвалынскъ, у. . . .	Саратовск.	23,0	1181	Юрьевъ, у. . . . .	Владимір.	5,5	913
Херсонъ, г. . . . .	Херсонской.	78,4	523	Юрьевъ, у. . . . .	Лифлянд.	40,0	1331
Хмѣльницъ, з. . . .	Подольской.	12,3	730	Юхновъ, . . . . .	Смоленск.	4,0	644
Ходжентъ, у. . . . .	Сыр. Дар. об.	54,0	3930	Ядринъ, у. . . . .	Казанской.	3,0	1399
Холмогоры, у. . . .	Архангельск.	1,1	3871	Якутскъ, г. . . . .	Якутской.	6,6	7499
Холмъ, у. . . . .	Псковской.	6,0	1126	Ялта, у. . . . .	Таврическ.	6,8	775
Холмъ, у. . . . .	Люблинск.	12,0	—	Ялуторовскъ, ок.	Тобольск.	5,4	2694
Хороль, у. . . . .	Полтавской.	7,2	240	Ямбургъ, у. . . . .	С.-Петербур.	3,5	1401
Хотинъ, у. . . . .	Бессарабек.	23,0	903	Ямцоль, у. . . . .	Подольск.	5,0	832
Хотмыжскъ, з. . . .	Курской.	1,0	—	Яновъ, у. . . . .	Люблинск.	6,0	1123
Царевкоши, у. . . .	Казанской.	2,0	1497	Яранскъ, у. . . . .	Вятской.	5,1	489
Царевосанч, у. . . .	Вятской.	1,8	1546	Яренскъ, у. . . . .	Вологодск.	1,3	1385
Царевъ, у. . . . .	Астраханск.	7,0	1017	Ярославъ, г. . . . .	Ярославск.	80,3	982
Царицынъ, у. . . . .	Саратовск.	47,6	940	Оеодосія, у. . . . .	Таврическ.	18,0	662

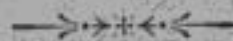





## ВЫСОЧАЙШІЯ ПОВЕЛѢНІЯ.

### О ссудахъ на сельско-хозяйственныя улучшенія.

Государственный Совѣтъ, въ соединенныхъ департаментахъ государственной экономіи, законовъ и гражданскихъ и духовныхъ дѣлъ и въ общемъ собраніи, разсмотрѣвъ представленіе Министра Земледѣлія и Государственныхъ Имуществъ о ссудахъ на сельско-хозяйственныя улучшенія, *мнѣніемъ положила:*

1. Въ видахъ содѣйствія развитію сельскаго хозяйства разрѣшить временно, на три года, выдачу ссудъ на сельско-хозяйственныя улучшенія, на основаніи слѣдующихъ правилъ:

#### 1. Общія постановленія.

1. Для выдачи ссудъ на сельско-хозяйственныя улучшенія образуется особый капиталъ, причисляемый къ специальнымъ средствамъ Министерства Земледѣлія и Государственныхъ Имуществъ. Капиталъ этотъ пополняется: а) процентами роста и погашенія по выданнымъ ссудамъ и б) ежегодными ассигнованіями изъ средствъ Государственнаго Казначейства.

2. Зафѣдываніе операціею выдачи ссудъ на сельско-хозяйственныя улучшенія сосредоточивается въ Министерствѣ Земледѣлія и Государственныхъ Имуществъ, по отдѣлу сельской экономіи и сельско-хозяйственной статистики.

3. Выдача ссудъ разрѣшается Министромъ Земледѣлія и Государственныхъ Имуществъ, по предварительномъ обсужденіи дѣла въ совѣтѣ Министра, при участіи въ немъ, съ правомъ голоса, представителей отъ Министерствъ Финансовъ и Внутреннихъ Дѣлъ, по одному отъ каждаго вѣдомства. Дѣлопроизводство въ совѣтѣ по дѣламъ о ссудахъ на сельско-хозяйственныя улучшенія возлагается на отдѣлъ сельской экономіи и сельско-хозяйственной статистики.

4. Порядокъ производства операціи выдачи ссудъ на сельско-хозяйственныя улучшенія, а также счетоводства и отчетности по оной, опредѣляется инструкціею, утверждаемою Министромъ Земледѣлія и Государственныхъ Имуществъ, по соглашенію съ Министромъ Финансовъ, а въ отношеніи счетоводства и отчетности и съ Государственнымъ Контролеромъ.

5. Годовой отчетъ по операціи выдачи ссудъ на сельско-хозяйственныя улучшенія сообщается Министромъ Земледѣлія и Государственныхъ Имуществъ Государственному Контролеру, а затѣмъ, съ заключеніемъ послѣдняго, представляется во времени разсмотрѣнія смѣтъ въ Государственный Совѣтъ.

6. Ссуды выдаются: а) на осушительныя, обводнительныя и оросительныя работы, а также на укрѣпленіе береговъ рѣкъ, овраговъ и сыпучихъ песковъ и б) на разведеніе плодовыхъ садовъ и виноградниковъ.

*Примѣчаніе.* Введеніе операціи выдачи ссудъ на указанныя въ сей статьѣ улучшенія по отдѣльнымъ мѣстностямъ и родамъ сихъ улучшеній разрѣшается Министромъ Земледѣлія и Государственныхъ Имуществъ, по соглашенію съ Министромъ Финансовъ, а въ случаѣ выдачи ссудъ земствамъ или черезъ посредство земскихъ учрежденій — и съ Министромъ Внутреннихъ Дѣлъ. О распоряженіяхъ своихъ по сему предмету, и равно и по предметамъ, упомянутымъ въ ст. 13, прим. къ ст. 17 и ст. 22, Министръ Земледѣлія и Государственныхъ Имуществъ представляетъ Правительствующему Сенату, для опубликованія во всеобщее свѣдѣніе.

7. Ссуды выдаются лишь при условіи предварительнаго выясненія производительности предполагаемой затраты и надзора за употребленіемъ ссуды согласно назначенію.

8. Если предпринимаемое заемщикомъ улучшение представляетъ значеніе для цѣлой мѣстности, или если производствомъ работъ на частныхъ земляхъ можетъ быть облегчено или удешевлено выполнение такихъ же работъ на сосѣднихъ казенныхъ земляхъ, то Министру Земледѣлія и Государственныхъ Имуществъ предоставляется относить часть стоимости работъ на отпускаемые въ распоряженіе Министерства спеціальныя кредиты (на осушеніе, орошеніе и т. п.).

9. Выполненіе работъ по улучшениямъ, указаннымъ въ п. а ст. 6, преимущественно въ тѣхъ мѣстахъ, гдѣ такія же работы производятся на казенныхъ земляхъ, можетъ, по ходатайствамъ заемщиковъ, быть производимо Министерствомъ Земледѣлія и Государственныхъ Имуществъ чрезъ спеціальныя экспедиціи и состоящихъ въ его вѣдомствѣ техникумовъ. Въ этомъ случаѣ расходы на техническій надзоръ за производствомъ работъ относятся на кредиты, отпускаемые въ распоряженіе Министерства, расходы же по составленію плана и смѣты работъ, по предпринимаемому улучшенію относятся на счетъ заемщика.

10. Ссуды выдаются: а) земствамъ, для производства указанныхъ въ п. а ст. 6 улучшеній, имѣющихъ значеніе для цѣлой губерніи или уѣзда, б) отдѣльнымъ землевладѣльцамъ и в) сельскимъ обществамъ.

11. Ссуды земствамъ (п. а ст. 10) выдаются въ размѣрѣ и на условіяхъ, опредѣляемыхъ въ каждомъ отдѣльномъ случаѣ, по взаимному соглашенію Министровъ Земледѣлія и Государственныхъ Имуществъ, Финансовъ и Внутреннихъ Дѣлъ.

12. Ссуды отдѣльнымъ землевладѣльцамъ и сельскимъ обществамъ (п. б и в ст. 10) выдаются или непосредственно съ разрѣшенія Министра Земледѣлія и Государственныхъ Имуществъ, или чрезъ посредство земскихъ учрежденій.

## 2. О ссудахъ, выдаваемыхъ непосредственно съ разрѣшенія Министра Земледѣлія и Государственныхъ Имуществъ.

13. Ссуды выдаются на сроки, наибольшая продолжительность коихъ, не свыше двадцати лѣтъ, опредѣляется для каждаго рода улучшеній Министромъ Земледѣлія и Государственныхъ Имуществъ, по соглашенію съ Министромъ Финансовъ, и въ размѣрѣ, не превышающемъ трехъ четвертей стоимости улучшеній.

14. По выданнымъ ссудамъ заемщики уплачиваютъ за истекшее время четыре процента роста и погашеніе, соразмѣрное сроку ссуды.

15. Ссуда можетъ быть обезпечена имѣніемъ, въ коемъ вводится улучшение, а также другимъ недвижимымъ имуществомъ (землями и строеніями) или процентными бумагами, принимаемыми въ обезпеченіе исправности казенныхъ подрядовъ и поставокъ (ст. 44 и 77 пол. о каз. подр. и пост., св. зак. т. X, ч. I, изд. 1887 г. и по прод. 1895 г.). Недвижимыя имущества, не могущія приносить дохода, въ залогъ не принимаются.

По ссудамъ на улучшения, указанные въ п. б ст. 6, недвижимое имущество принимается въ обезпеченіе ссуды лишь въ размѣрѣ не свыше семидесяти пяти процентовъ его стоимости.

*Примѣчаніе 1.* Стоимость представляемаго въ обезпеченіе недвижимаго имущества опредѣляется на основаніи нормальныхъ и спеціальныхъ оцѣнокъ Государственнаго дворянскаго земельного банка, крестьянскаго поземельнаго банка и другихъ кредитныхъ учрежденій, оцѣнокъ для безмезднаго перехода имуществъ и вообще на основаніи имѣющихся о семъ имуществѣ свѣдѣній.

*Примѣчаніе 2.* Принятая въ залогъ строенія должны быть страхуемы заемщикомъ въ суммѣ не ниже оцѣнки. Въ случаѣ пожара, страховое вознагражденіе обращается въ уплату долга по ссудѣ или выдается заемщику, сразу или по частямъ, если онъ обязется употребить его на возобновленіе сторѣвшихъ строеній.

16. Ссуды, выдаваемые сельскимъ обществамъ, обезпечиваются или принадлежащею обществамъ землею виѣ крестьянскаго надѣла, или же мірскимъ приговоромъ о взаимномъ другъ за друга ручательствѣ членовъ общества.

17. Желаящій получить ссуду подаетъ въ Министерство Земледѣлія и Государственныхъ Имуществъ заявленіе, съ приложеніемъ: а) описанія имѣнія, въ которомъ предполагается производство улучшения, и существующаго въ этомъ имѣніи хозяйства; б) описанія предпринимаемаго улучшения съ означеніемъ срока, на который ссуда испрашивается, и времени, въ теченіе коего улучшение можетъ быть осуще-

ствлено; в) плана и сметы предположенныхъ работъ; г) свидѣній о запрещеніяхъ, лежащихъ на представляемомъ въ обезпеченіе ссуды имуществѣ, а равно о размѣрѣ ежегодныхъ, слѣдующихъ съ оного, платежей; д) копій дѣйствующихъ контрактовъ по сдачѣ сего имущества въ аренду; е) копій оцѣночной описи имущества или специальной оцѣнки (если оно заложено въ кредитномъ учрежденіи по такой оцѣнкѣ) и вообще документовъ, потребныхъ для опредѣленія стоимости имущества, и ж) въ случаѣ обезпеченія испрашиваемой ссуды процентными бумагами, означенія рода и суммы сихъ бумагъ.

*Примѣчаніе.* По ходатайству желающаго получить ссуду, означенные въ п. в. сей статьи планъ и сметы работъ составляются чинами Министерства Земледѣлія и Государственныхъ Имуществъ, за плату по таксѣ, устанавливаемой Министромъ Земледѣлія и Государственныхъ Имуществъ.

18. Въ случаѣ необходимости, Министерство Земледѣлія и Государственныхъ Имуществъ можетъ произвести осмотръ на мѣстѣ чрезъ своихъ чиновъ или специалистовъ, для выясненія производительности затраты на улучшение, а также распорядиться повѣркою на мѣстѣ или пересоставленіемъ плана работъ. Потребныя для сего рабочіе доставляются желающимъ получить ссуду или нанимаются на его счетъ.

19. По признаніи ходатайства о выдачѣ ссуды уважительнымъ, Министерство Земледѣлія и Государственныхъ Имуществъ объявляетъ желающему получить ссуду: а) размѣръ ссуды, въ зависимости отъ стоимости предположеннаго улучшения; б) послѣдовательность выполненія плана работъ и сроки выдачи ссуды, въ зависимости отъ выполненія сего плана; в) размѣръ и способъ участія заемщика въ расходахъ на производство улучшения; г) срокъ ссуды, устанавливаемый сообразно съ особенностями и свойствами улучшения и мѣстными условіями, въ предѣлахъ, указанныхъ въ ст. 13; д) время, съ котораго должно начаться теченіе срочныхъ платежей и е) размѣръ годовыхъ платежей по ссудѣ и сроки ихъ взноса.

20. Желающій воспользоваться ссудою на установленныхъ условіяхъ (ст. 19) долженъ представить: а) залоговое свидѣтельство на имущество, поступающее въ обезпеченіе ссуды; б) залоговую подписку по устанавливаемой Министромъ Земледѣлія и Государственныхъ Имуществъ формѣ; в) сумму, необходимую для наложенія на имущество, поступающее въ обезпеченіе ссуды, запрещенія и святія его; г) доказательства застрахованія строеній, входящихъ въ оцѣнку означеннаго имущества, и д) процентныя бумаги, буде заемщикъ желаетъ обезпечить оными ссуду, согласно ст. 15.

Въ случаѣ, указанномъ въ ст. 16, представляется мирской приговоръ, составленный порядкомъ, указаннымъ въ пп. 3 и 4 ст. 29 и прим. къ ст. 30 уст. оброчн. (св. зак. т. VIII, ч. 1, изд. 1893 г.).

21. По разрѣшеніи выдачи ссуды, на обезпечивающее оную недвижимое имущество налагается запрещеніе въ размѣрѣ разрѣшенной къ выдачѣ суммы, а представленныя въ закладъ процентныя бумаги отдаются на храненіе въ мѣстныя казначейства или учрежденія Государственнаго банка на счетъ заемщика.

22. Заемщики обязаны вносить платежи по ссудамъ въ мѣстныя казначейства въ сроки, устанавливаемые Министромъ Земледѣлія и Государственныхъ Имуществъ сообразно съ мѣстными условіями.

23. Если по утвержденному плану работъ производство улучшения рассчитано болѣе, чѣмъ на одинъ годъ, то взносъ платежей по ссудѣ начинается съ окончанія работъ, причемъ съ этого времени нечислится и срокъ ссуды (ст. 13). Проценты роста за время до окончанія работъ причисляются къ капитальному долгу.

24. Платежи, не внесенные заемщикомъ въ установленные сроки, считаются въ недоимку, и по нимъ взыскивается пеня: въ первые шесть мѣсяцевъ—по  $\frac{1}{2}\%$ , а въ послѣдующіе—по 1% за каждый просроченный мѣсяць.

25. Если недоимка не будетъ пополнена въ теченіе одного года, то Министерство Земледѣлія и Государственныхъ Имуществъ распоряжается о взысканіи долга по ссудѣ съ процентами, пенями и произведенными за счетъ заемщика расходами.

26. Взысканіе долга (ст. 25) производится посредствомъ продажи обезпечивающаго ссуду недвижимаго имущества съ публичнаго торга по правиламъ, установленнымъ для Государственнаго дворянскаго земельного банка (прил. къ ст. 68, разд. VI уст. кред., св. зак. т. XI, ч. II, изд. 1893 г.) или крестьянскаго поземельнаго банка (прил. къ ст. 95 Выс. утв., 27-го ноября 1895 г., уст. крест. поз. банка), или посредствомъ продажи представленныхъ въ закладъ процентныхъ бумагъ чрезъ биржеваго маклера или мѣстное учрежденіе Государственнаго банка, а если ссуда обезпечена взаимнымъ другъ за друга ручательствомъ членовъ сельскаго общества—согласно ст. 425 и 427 пол. о взыск. гражд. (св. зак. т. XVI, ч. II, изд. 1892 г.).



27. Если недоимка образовалась вследствие неурожаи, падежа скота, градобитія и другихъ тому подобныхъ бѣдствій, засвидѣствованныхъ чинами Министерства Земледѣлія и Государственныхъ Имуществъ, земскимъ начальникомъ или полиціею, то, съ разрѣшенія Министра Земледѣлія и Государственныхъ Имуществъ, пеня можетъ быть сложена, и уплата недоимки отсрочена на годъ или разсрочена на три года.

28. Министерство Земледѣлія и Государственныхъ Имуществъ наблюдаетъ за исполненіемъ принятыхъ на себя заемщикомъ обязательствъ при содѣйствіи лицъ, указанныхъ въ ст. 18. Въ случаѣ замѣченнаго промедленія въ ходѣ работъ, неправомерностей въ ихъ производствѣ, несогласія съ утвержденнымъ планомъ, недоброкачества матеріаловъ, неисправности въ ремонтѣ и т. п., упомянутыя лица даютъ заемщику надлежащія указанія, при неисполненіи коихъ Министерство Земледѣлія и Государственныхъ Имуществъ можетъ сдѣлать распоряженіе о производствѣ потребныхъ исправленій на счетъ заемщика или о прекращеніи дальнѣйшаго отпуска ссуды. Вызванный такимъ распоряженіемъ расходъ вносится въ ближайшій окладъ причитающихся съ заемщика платежей.

29. Если неисполненіе принятыхъ заемщикомъ на себя обязательствъ произошло по обстоятельствамъ, отъ воли его независимымъ, то возратъ произведеннаго за его счетъ расхода (ст. 28) можетъ быть, съ разрѣшенія Министра Земледѣлія и Государственныхъ Имуществъ, разсроченъ на нѣсколько лѣтъ, безъ начисленія процентовъ. Если же эти обязательства были неисполнены по винѣ заемщика и отъ сихъ упущеній можетъ послѣдовать уничтоженіе самаго улучшенія, то отъ Министра Земледѣлія и Государственныхъ Имуществъ зависитъ предъявить требованіе о возвратѣ ссуды до срока, съ начисленіемъ процентовъ за время пользованія ссудою (ст. 14).

30. Если произведенныя работы оказались недостижимы цѣли по причинамъ, отъ воли заемщика независимымъ, то послѣдній, съ разрѣшенія Министра Земледѣлія и Государственныхъ Имуществъ, можетъ быть освобожденъ отъ обязанности поддерживать улучшеніе, но съ него не снимается обязательство взноса срочныхъ платежей по ссудѣ въ установленные сроки до полнаго ея погашенія.

31. Имѣніе, въ коемъ вводится улучшеніе, можетъ быть отчуждено съ переводомъ долга по ссудѣ, вполнѣ или частью, на новаго пріобрѣтателя съ разрѣшенія Министра Земледѣлія и Государственныхъ Имуществъ.

### 3. О ссудахъ, выдаваемыхъ чрезъ посредство земскихъ учреждений.

32. Ходатайства земскихъ собраній объ отпускѣ суммъ изъ капитала, означеннаго въ ст. 1, для выдачи, чрезъ посредство земскихъ учреждений, ссудъ на сельско-хозяйственныя улучшенія отдѣльнымъ землевладѣльцамъ или сельскимъ обществамъ разрѣшаются по взаимному соглашенію Министровъ Земледѣлія и Государственныхъ Имуществъ, Финансовъ и Внутреннихъ Дѣлъ, съ указаніемъ притомъ условій отвѣтственности земствъ за отпущенныя суммы.

33. Земскія управы при выдачѣ упомянутыхъ въ предыдущей (32) статьѣ ссудъ руководствуются одобреннымъ земскимъ собраніемъ и утвержденнымъ Министромъ Земледѣлія и Государственныхъ Имуществъ, по соглашенію съ Министромъ Внутреннихъ Дѣлъ, планомъ дѣйствій, въ коемъ въ точности указываются: а) родъ улучшеній, для коихъ выдаются ссуды (ст. 6); б) вышіе размѣры и сроки ссудъ, въ предѣлахъ, указанныхъ въ ст. 13; в) порядокъ надзора за выполненіемъ принятыхъ заемщиками на себя обязательствъ; г) порядокъ счетоводства и отчетности по выданнымъ ссудамъ и д) условія, при коихъ ссуда можетъ выдаваться на руки заемщику.

*Примѣчаніе.* При обсужденіи сего плана въ земскомъ собраніи присутствуетъ представитель Министерства Земледѣлія и Государственныхъ Имуществъ, по назначенію Министра Земледѣлія и Государственныхъ Имуществъ.

34. Относительно способовъ и порядка обезпеченія ссудъ и мѣръ взысканія недоимокъ по онымъ примѣняются правила, установленныя для ссудъ, выдаваемыхъ непосредственно съ разрѣшенія Министра Земледѣлія и Государственныхъ Имуществъ, въ ст. 15, 16, 20, 21, 24—27 и 31.

35. Земскія управы представляютъ Министерству Земледѣлія и Государственныхъ Имуществъ отчеты и свѣдѣнія по выданнымъ ссудамъ.

II. Постановить, что прошенія и другія бумаги, означенныя въ п. 1 ст. 8 уст. о пошл. (св. зак. т. V, изд. 1893 г.), а также разрѣшительныя бумаги по дѣламъ о ссудахъ на сельско-хозяйственныя улучшения (отд. I), освобождаются отъ платежа гербового сбора. Залоговыя же подписки, представляемыя для полученія означенныхъ ссудъ, оплачиваются простымъ гербовымъ сборомъ въ восемьдесятъ копѣекъ за каждый листъ.

III. Внесенный къ условному отпуску въ § 21 дѣйствующей смѣты департамента земледѣлія съ отдѣлами сельской экономіи и сельско-хозяйственной статистики и земельныхъ улучшеній, кредитъ пятьсотъ тысячъ рублей на выдачу ссудъ на сельско-хозяйственныя улучшения разрѣшить расходовать по назначенію.

IV. Временно, на три года, учредить въ составѣ отдѣла сельской экономіи и сельско-хозяйственной статистики Министерства Земледѣлія и Государственныхъ Имуществъ двѣ новыя должности помощника дѣлопроизводителя, съ правами и преимуществами, присвоенными такимъ же должностямъ по Высочайше утвержденному, 21-го марта 1894 г., штату Министерства („Собр. узак. и роск. Прав.“ 1894 г., № 44, ст. 356), и одну должность бухгалтера, съ присвоеніемъ ей оклада содержанія въ 2,400 р. въ годъ (въ томъ числѣ 1,280 р. жалованья, 640 р. столовыхъ и 480 р. квартирныхъ) VII класса по чинопроизводству VII разряда по штату на мундиръ и IV разряда по пенсін, а одному изъ старшихъ дѣлопроизводителей названнаго отдѣла назначить, за завѣдываніе дѣлами по выдачѣ ссудъ на сельско-хозяйственныя улучшения, добавочное жалованье, въ размѣрѣ 600 р. въ годъ.

V. Вызываемый указанными въ отд. IV мѣрами новый расходъ, въ количествѣ пяти тысячъ восемьсотъ рублей въ годъ, вносить, начиная съ 1897 г., въ подлежащія подраздѣленія смѣты департамента земледѣлія; въ текущемъ же году расходъ этотъ, а равно издержки на командировки и дѣлопроизводство по дѣламъ о ссудахъ на сельско-хозяйственныя улучшения, въ размѣрѣ дѣйствительной надобности, отнести на кредитъ, упомянутый въ отд. III.

VI. Предоставить Министру Земледѣлія и Государственныхъ Имуществъ: 1) входить ежегодно ко времени разсмотрѣнія смѣты съ представленіями въ Государственный Совѣтъ о размѣрѣ кредитовъ, потребныхъ на пополненіе указаннаго въ ст. 1 отд. I капитала, а также на командировки, дѣлопроизводство и другіе расходы по дѣламъ о ссудахъ на сельско-хозяйственныя улучшения; 2) подвергнуть соображенію вопросъ о томъ, на какия сельско-хозяйственныя улучшения, кромѣ указанныхъ въ ст. 6 отд. I, представлялось бы полезнымъ и удобнымъ выдавать ссуды и на какихъ именно основаніяхъ и предположенія свои по сему предмету, по надлежащемъ, съ кѣмъ слѣдуетъ, сношеніи, внести на утвержденіе установленнымъ порядкомъ, и 3) ко времени истеченія трехлѣтняго срока дѣйствія постановленныхъ въ отд. I правилъ войти съ представленіемъ въ Государственный Совѣтъ о дальнѣйшемъ сохраненіи ихъ въ силѣ и о тѣхъ измѣненіяхъ, которыя окажутся въ оныхъ необходимыми сообразно указаннымъ опытамъ.

Его Императорское Величество изложенное мнѣніе Государственного Совѣта, 6-го мая 1896 г., Высочайше утвердить соизволить и повелѣть исполнить.

## О мѣрахъ къ облегченію сельскимъ обывателямъ всѣхъ наименованій уплаты выкупнаго долга.

Его Императорское Величество послѣдовавшее мнѣніе въ Общемъ Собраніи Государственного Совѣта, о мѣрахъ къ облегченію сельскимъ обывателямъ всѣхъ наименованій уплаты выкупнаго долга, Высочайше утвердить соизволить и повелѣть исполнить 13-го мая 1896 года.

Подписалъ: Предсѣдатель Государственного Совѣта *Михаилъ*.

Государственный Совѣтъ, въ Соединенныхъ Департаментахъ Государственной Экономіи, Законовъ и Гражданскихъ и Духовныхъ Дѣлъ и въ Общемъ Собраніи, разсмотрѣвъ представленіе Министра Финансовъ о мѣрахъ къ облегченію сельскимъ обывателямъ всѣхъ наименованій уплаты выкупнаго долга, *мнѣніемъ положилъ*:

Въ измѣненіе и дополненіе подлежащихъ узаконеній постановить:

1. Министру Финансовъ, по соглашенію съ Министромъ Внутреннихъ Дѣлъ и Государственнымъ Контролеромъ, а въ подлежащихъ случаяхъ съ Военнымъ Министромъ, предоставляется, по ходатайствамъ губернскихъ присутствій и губернскихъ или областныхъ по крестьянскимъ дѣламъ присутствій, пересрочивать на новый срокъ оставшіяся еще не погашенными выкупной долгахъ, числящихся на сель-

сихъ обывателяхъ всѣхъ наименованій, въ тѣхъ случаяхъ, когда существующіе оклады выкупныхъ платежей оказываются для нихъ обременительными.

2. Пересрочка долга допускается на сроки въ 56 лѣтъ, 41 годъ и 28 лѣтъ.

3. Сельскіе обыватели обизаны вносить ежегодно въ уплату выкупнаго долга, пересроченнаго на 56 лѣтъ—по 4<sup>1</sup>/<sub>2</sub>%, на 41 годъ—по 5% и на 28—лѣтъ—по 6% со всей пересроченной суммы.

4. Въ случаѣ недостаточности означенной въ ст. 1 льготы, Министру Финансовъ, по соглашенію съ Министромъ Внутреннихъ Дѣлъ и Государственнымъ Контролеромъ, а въ подлежащихъ случаяхъ съ Военнымъ Министромъ, предоставляется по ходатайствамъ указанныхъ въ ст. 1 учреждений, сверхъ пересрочки, допускать также отсрочку непогашеннаго выкупнаго долга. Въ семъ случаѣ сумма упомянутаго долга дѣлится на двѣ части. Уплата первой изъ сихъ частей разсрочивается по правиламъ, изложеннымъ въ ст. 2-й и 3-й, на 56 лѣтъ, а уплата второй—отсрочивается до окончанія этого срока, съ тѣмъ, чтобы условія и порядокъ погашенія этой послѣдней части были опредѣляемы ко времени окончательнаго погашенія разсроченной части, сообразно условіямъ хозяйственнаго положенія, въ коемъ сельскіе обыватели въ то время будутъ находиться. Величина разсрочиваемой части выкупнаго долга опредѣляется съ такимъ расчетомъ, чтобы взносъ слѣдующихъ по этой части долга срочныхъ платежей не представлялся, по хозяйственному положенію сельскихъ обывателей, для нихъ непосильнымъ. На отсроченную часть выкупнаго долга проценты не начисляются до наступленія срока, когда должно начаться погашеніе ея срочными взносами.

5. Ходатайства указанныхъ въ ст. 1 и 4 учреждений объ облегченіяхъ въ погашеніи выкупнаго долга, а также предположенія ихъ о размѣрѣ необходимой льготы (ст. 1—4), должны основываться на просьбахъ о томъ сельскихъ обществъ и на подробномъ разслѣдованіи хозяйственнаго положенія и платежныхъ средствъ каждаго отдѣльнаго селенія, для коего испрашивается льгота. Порядокъ и условія производства разслѣдованія опредѣляются Министромъ Финансовъ, по соглашенію съ Министрами Внутреннихъ Дѣлъ и Военнымъ, по принадлежности.

## ИНСТРУКЦІЯ

о порядкѣ примѣненія Высочайше утвержденнаго, 13-го мая 1896 г., мѣнія Государственнаго Совѣта о мѣрахъ къ облегченію сельскимъ обывателямъ всѣхъ наименованій уплаты выкупнаго долга (ст. 5 закона 13-го мая 1896 года).

(Утверждена Министромъ Финансовъ 3-го августа 1896 года).

Ст. 1. Дѣла о предоставленіи сельскимъ обывателямъ всѣхъ наименованій облегченій въ уплатѣ выкупнаго долга, на основаніи закона 13-го мая 1896 г., разсматриваются губернскими присутствіями, при непремѣнномъ участіи управляющихъ казенными палатами.

Ст. 2. Подготовка къ докладу и самій докладъ означенныхъ въ ст. 1 дѣлъ губернскому присутствію возлагаются на обязанность управляющаго казенною палатою.

Ст. 3. При разсмотрѣніи указанныхъ въ ст. 1 дѣлъ уѣздными съѣздами обязательно присутствуетъ земскій начальникъ того участка, до котораго относится разсматриваемое дѣло, и мѣстный податной инспекторъ.

Ст. 4. Въ мѣстностяхъ, гдѣ не введено положеніе о земскихъ начальникахъ, обязанности губернскихъ присутствій и уѣздныхъ съѣздовъ, по примѣненію настоящихъ правилъ, возлагаются, по принадлежности, на губернскаго или областнаго по крестьянскимъ дѣламъ присутствія, а также уѣздныя по крестьянскимъ дѣламъ присутствія, съѣзды мировыхъ посредниковъ и съѣзды по крестьянскимъ дѣламъ; обязанности же земскихъ начальниковъ—на непремѣнныхъ членовъ уѣздныхъ по крестьянскимъ дѣламъ присутствій, мировыхъ посредниковъ и чиновниковъ по крестьянскимъ дѣламъ.

Въ губерніяхъ Прибалтійскаго и Закавказскаго края обязанности земскихъ начальниковъ возлагаются на комиссаровъ по крестьянскимъ дѣламъ или мировыхъ посредниковъ, по принадлежности, а обязанности уѣздныхъ съѣздовъ—на особыя



совѣщанія, образуемая изъ комиссара по крестьянскимъ дѣламъ или мирового посредника, по принадлежности, податнаго инспектора и уѣзднаго начальника.

Въ областяхъ Кубанской и Терской обязанности губернскихъ присутствій исполняются областными правленіями. Подготовка же къ доводу и самый докладъ областному правленію означенныхъ въ ст. 1 дѣлъ возлагаются, по усмотрѣнію Министра Финансовъ, на одного изъ подвѣдомственныхъ ему чиновъ, служащихъ въ сихъ областяхъ (т. II ч. I учр. упр. Кавк. край, изд. 1892 г. ст. 170). Обязанности уѣздныхъ съѣздовъ исполняются въ названныхъ областяхъ атаманами отдѣловъ или начальниками округовъ, по принадлежности, по совѣщанію ихъ съ податнымъ инспекторомъ, въ участкѣ коего расположено сельское общество, селеніе или подворное владѣніе.

Ст. 5. При разсмотрѣніи мировыми съѣздами и съѣздами по крестьянскимъ дѣламъ означенныхъ въ ст. 1 дѣлъ, въ засѣданіе приглашается уѣздный исправникъ.

Ст. 6. Ходатайства о предоставленіи сельскимъ обывателямъ всѣхъ наименованій пересрочекъ оставшагося еще непогашеннымъ выкупнаго долга, на основаніи закона 13-го мая 1896 г., могутъ быть возбуждаемы губернскими присутствіями только въ тѣхъ случаяхъ, когда существующіе оклады выкупныхъ платежей являются непосильными для сельскихъ обывателей и когда, притомъ, обременительность платежей объясняется не случайными бѣдствіями, а постоянно дѣйствующими неблагоприятными условіями.

Ст. 7. Означенныя въ ст. 6 ходатайства должны основываться на: а) просьбѣ самихъ сельскихъ обывателей (сельскаго общества, селенія или подворнаго владѣльца), выраженной въ законно-составленномъ мирскомъ приговорѣ (общ. под. крест. ст. 51—53 и 55—57), или въ прошеніи подворнаго владѣльца, и б) на подробномъ разслѣдованіи хозяйственнаго положенія и платежныхъ средствъ каждаго отдѣльнаго сельскаго общества, селенія или подворнаго владѣнія, произведенномъ по правиламъ настоящей инструкции и согласно приложенной къ ней программѣ (приложеніе I).

*Примѣчаніе.* Подъ сельскимъ обществомъ, селеніемъ или подворнымъ владѣніемъ разумѣются такіе сельскіе обыватели, для которыхъ установленъ самостоятельный окладъ выкупныхъ платежей (пол. о вык. ст. 45 (прим.) прил. п. 4 прим.; общ. под. крест. ст. 54 прим 7).

Ст. 8. Губернское присутствіе даетъ, въ дополненіе къ программѣ свѣдѣній о хозяйственномъ положеніи и платежныхъ средствахъ сельскихъ обывателей (приложеніе I), руководяція, для производства обслѣдованія, указанія, какъ общія по губерніи или уѣздамъ, такъ, въ случаѣ надобности, и частныя по поводу каждаго отдѣльнаго обслѣдованія.

*Примѣчаніе.* Преподанныя губернскимъ присутствіемъ общія, въ силу сей статьи, указанія препровождаются имъ, для свѣдѣнія, въ Министерства Финансовъ и Внутреннихъ Дѣлъ, а въ подлежащихъ случаяхъ—въ Министерства Финансовъ и Военное.

Ст. 9. Подаваемые земскимъ начальникамъ просьбы сельскихъ обывателей (ст. 7) о предоставленіи пересрочекъ выкупнаго долга должны быть направляемы земскими начальниками, съ своимъ заключеніемъ, въ губернское присутствіе.

Ст. 10. По полученіи указанныхъ въ ст. 9 просьбъ, губернское присутствіе или постановляетъ опредѣленіе о производствѣ разслѣдованія хозяйственнаго положенія и платежныхъ средствъ сельскихъ обывателей, или оставляетъ прошеніе безъ послѣдствій, если, по имѣющимся въ распоряженіи губернскаго присутствія даннымъ, ходатайство сельскихъ обывателей представляется незаслуживающимъ уваженія.

Ст. 11. Если разслѣдованіе хозяйственнаго положенія и платежныхъ средствъ сельскихъ обывателей уже было произведено по правиламъ инструкции о порядкѣ примѣненія закона 7-го февраля 1894 года, объ отсрочкахъ и разсрочкахъ недоимокъ выкупныхъ платежей („Собр. узак. и распор. Правительства“ 1894 г. № 153 ст. 1135), то, при возбужденіи ходатайства о пересрочкѣ выкупнаго долга, губернскому присутствію предоставляется не назначать производства новаго разслѣдованія. Въ этомъ случаѣ прежнее разслѣдованіе препровождается губернскимъ присутствіемъ къ земскому начальнику, въ участкѣ коего расположено сельское общество, селеніе или подворное владѣніе, или къ мѣстному податному инспектору, для дополненія, въ случаѣ надобности, подробнымъ указаніемъ причинъ обременительности для сельскихъ обывателей существующаго оклада выкупныхъ платежей, а также для точнаго опредѣленія размѣра того оклада названныхъ платежей, который соответствовать бы платежнымъ средствамъ сельскимъ обывателей.

Ст. 12. Производство упомянутого въ ст. 10 обслѣдованія возлагается на земскаго начальника, въ участкѣ коего расположено сельское общество, селеніе или подворное владѣніе, или мѣстнаго податнаго инспектора.

*Примѣчаніе.* Въ областяхъ Кубанской и Терской производство обслѣдованія возлагается на мѣстнаго податнаго инспектора.

Ст. 13. Производящее обслѣдованіе лицо, руководствуясь при собираніи свѣдѣній программой и указаніями губернскаго присутствія (ст. 7 и 8), обращаетъ особенное вниманіе на выясненіе причинъ обременительности для сельскихъ обывателей существующаго оклада выкупныхъ платежей и на точное опредѣленіе того оклада названныхъ платежей, который исполнѣ соответствовалъ бы платежнымъ средствамъ сельскихъ обывателей.

Ст. 14. Собранныя при обслѣдованіи данныя о хозяйственномъ положеніи сельскихъ обывателей, вмѣстѣ съ предположеніями лица, производившаго обслѣдованіе, о размѣрѣ новаго оклада выкупныхъ платежей, препровождаются имъ въ уѣздный сѣздъ.

Ст. 15. Уѣздный сѣздъ, дополнивъ, въ случаѣ надобности, сіе обслѣдованіе имѣющимися въ его распоряженіи свѣдѣніями, представляетъ оное въ губернское присутствіе съ своимъ заключеніемъ, какъ по существу ходатайства, такъ въ особенности и о размѣрѣ того оклада выкупныхъ платежей, который необходимо установить, взамѣнъ нынѣ существующаго.

Ст. 16. Признавая, на основаніи представленныхъ данныхъ, необходимымъ уменьшить существующій окладъ выкупныхъ платежей, губернское присутствіе, прежде всего, опредѣляетъ подлежащій пересрочкѣ остатокъ непогашеннаго сельскими обывателями долга, къ 1-му января слѣдующаго за разсмотрѣніемъ ходатайства года.

Ст. 17. Засимъ губернское присутствіе обсуждаетъ вопросъ о томъ, какаѣ именно льготы должна быть предоставлена сельскимъ обывателямъ по условіямъ экономическаго ихъ быта, т. е. пересрочка ли всего непогашеннаго выкупнаго долга или же пересрочка только части долга, съ отсрочкою остальной его части до окончательнаго погашенія пересроченнаго долга, наблюдая при этомъ, чтобы пересрочка вмѣстѣ съ отсрочкою примѣнялась только въ исключительныхъ случаяхъ, т. е. въ такомъ сельскомъ обывателямъ, для которыхъ пересрочка всего непогашеннаго выкупнаго долга на крайній изъ указанныхъ въ законѣ 13-мая 1896 г. предѣловъ—56 лѣтъ оказывается совершенно недостаточною.

Ст. 18. При пересрочкѣ всего непогашеннаго выкупнаго долга, губернское присутствіе опредѣляетъ, какой именно окладъ выкупныхъ платежей исполнѣ соответствуетъ платежнымъ средствамъ сельскихъ обывателей и, въ зависимости отъ сего, избираетъ для пересрочки тотъ изъ означенныхъ въ ст. 2 закона 13-го мая 1896 г. сроковъ (28 лѣтъ, 41 годъ и 56 лѣтъ), при которомъ новый окладъ, подлежащій взиманію съ сельскихъ обывателей, оказывается для нихъ необременительнымъ.

Ст. 19. По опредѣленіи срока для пересрочки всего непогашеннаго выкупнаго долга, губернское присутствіе устанавливаетъ новый окладъ выкупныхъ платежей, опредѣляя его, при пересрочкѣ на 28 лѣтъ, въ размѣрѣ 6% со всей пересрочиваемой суммы; при пересрочкѣ на 41 годъ, въ количествѣ 5% и при пересрочкѣ на 56 лѣтъ—въ размѣрѣ 4½%.

Ст. 20. Если на сельскихъ обывателяхъ, для которыхъ испрашивается пересрочка всего непогашеннаго выкупнаго долга, числится недоимка выкупныхъ платежей, то губернское присутствіе составляетъ предположенія свои о пересрочкѣ долга (ст. 17—19) внѣ всякой зависимости отъ означенной недоимки, условія пополненія коей опредѣляются за симъ губернскимъ присутствіемъ по правиламъ закона 7-го февраля 1894 г., съ тѣмъ, однако, чтобы въ случаѣ возможности для сельскихъ обывателей внести часть недоимки, сверхъ вновь установленнаго оклада, ежегодныя на погашеніе недоимки взносы, согласно ст. 1 закона 7-го февраля 1894 г., не превышали вновь исчисленнаго оклада выкупныхъ платежей. Часть недоимки, непокрываемая срочными уплатами въ теченіе вновь установленнаго выкупнаго періода (28 лѣтъ, 41 годъ и 56 лѣтъ), или же и вся недоимка, въ случаѣ невозможности взыскивать съ сельскихъ обывателей какую-либо ея часть одновременно съ вновь исчисленнымъ окладомъ, отсрочиваются въ силу закона 7-го февраля 1894 года, на послѣдующее по окончаніи новаго выкупнаго періода время.

*Примѣчаніе.* Изложенныя въ ст. 20 правила примѣняются и въ томъ случаѣ, если-бы недоимка выкупныхъ платежей, во времени ходатайства о пересрочкѣ непо-



гашеннаго выкупнаго долга, оказалась уже разсроченною или отсроченною по правиламъ закона 7-го февраля 1894 года.

Ст. 21. Въ случаѣ необходимости пересрочить только часть выкупнаго долга на 56 лѣтъ, а остальную его часть отсрочить согласно ст. 4 закона 13 мая 1896 г. (ст. 17), губернское присутствіе, опредѣливъ непогашенный выкупной долгъ, состоящій на сельскихъ обывателяхъ, къ 1-му января слѣдующаго за разсмотрѣніемъ дѣла года (ст. 16), устанавливаетъ новый окладъ выкупныхъ платежей, точно соразмѣряя его съ платежными средствами сельскихъ обывателей. Новый окладъ опредѣляется по взысканію въ неизмѣненномъ размѣрѣ, въ теченіе 56 лѣтъ со времени пересрочки. Соответствующая вновь установленному окладу выкупныхъ платежей пересрочиваемая часть непогашеннаго выкупнаго долга опредѣляется посредствомъ капитализаціи изъ  $4\frac{1}{2}\%$  новаго оклада. Часть выкупнаго долга, оставшаяся за вычетомъ изъ всего непогашеннаго долга пересроченной его части, отсрочивается до окончательнаго погашенія пересроченнаго долга, причемъ на отсроченный долгъ не должны быть начисляемы проценты за все время отсрочки.

Ст. 22. Если на сельскихъ обывателяхъ, которымъ пересрочивается часть выкупнаго долга съ отсрочкою остальной его части, числится недоимка выкупныхъ платежей, то означенная недоимка отсрочивается до окончательнаго погашенія пересроченной части долга.

Ст. 23. При возбужденіи предъ Министромъ Финансовъ ходатайства о пересрочкѣ непогашеннаго выкупнаго долга или о пересрочкѣ вмѣстѣ съ отсрочкою, губернское присутствіе приводитъ въ своемъ постановленіи подробныя соображенія о причинахъ, вызывающихъ необходимость той или иной льготы, о размѣрѣ ея и о всѣхъ расчетахъ по испрашиваемой льготѣ. Вмѣстѣ съ симъ губернское присутствіе препровождаетъ въ Министерство Финансовъ въ подлинникахъ или въ копіяхъ: прошеніе сельскихъ обывателей, дѣлопроизводство по обслѣдованію сельскаго общества, селенія или подворнаго владѣнія, заключеніе уѣзднаго съѣзда и другія отношенія къ дѣлу свѣдѣнія и данныя, послужившія основаніемъ къ возбужденію ходатайства.

Ст. 24. Получивъ разрѣшеніе подлежащихъ Министерствъ и Государственнаго Контроля на пересрочку или пересрочку вмѣстѣ съ отсрочкою выкупнаго долга, губернское присутствіе немедленно объявляетъ объ этомъ сельскому обществу, селенію или подворному владѣльцу по приложенной къ настоящей инструкціи формѣ (приложеніе IV). Второй экземпляръ означеннаго объявленія, за подписью непремѣннаго члена губернскаго присутствія, долженъ храниться при дѣлахъ губернскаго присутствія.

Ст. 25. Вмѣстѣ съ тѣмъ губернское присутствіе сообщаетъ о разрѣшеніи льготы (ст. 24) и условіяхъ ея казенной палатѣ, для перевода сельскихъ обывателей на вновь установленный выкупной платежъ съ 1-го января того года, который слѣдуетъ за разсмотрѣніемъ губернскимъ присутствіемъ ходатайства сельскихъ обывателей о пересрочкѣ долга (ст. 16).

Ст. 26. Получивъ сообщеніе губернскаго присутствія (ст. 25), казенная палата проводитъ вновь установленный для сельскихъ обывателей окладъ выкупныхъ платежей по своимъ счетамъ и дѣлаетъ всѣ необходимыя распоряженія для взиманія названныхъ платежей съ сельскихъ обывателей во вновь исчисленномъ размѣрѣ, препровождая вмѣстѣ съ тѣмъ копію сообщенія губернскаго присутствія въ контрольную палату.

Ст. 27. Губернское присутствіе обязано представить за каждое истекшее полугодіе не позже 1-го февраля и 1 августа въ Министерство Финансовъ слѣдующія свѣдѣнія:

а) по сколькимъ обществамъ, селеніямъ и подворнымъ владѣніямъ поступили просьбы о пересрочкѣ или пересрочкѣ вмѣстѣ съ отсрочкою выкупнаго долга;

б) по сколькимъ обществамъ, селеніямъ и подворнымъ владѣніямъ назначено производство обслѣдованія и кому оно поручено;

в) по сколькимъ обществамъ, селеніямъ и подворнымъ владѣніямъ произведены обслѣдованія;

г) число обществъ, селеній и подворныхъ владѣній, относительно коихъ возбуждено губернскимъ присутствіемъ ходатайство предъ Министромъ Финансовъ о пересрочкѣ долга,—и

д) число обществъ, селеній и подворныхъ владѣній, относительно коихъ губернское присутствіе не признало возможнымъ возбудить ходатайство предъ Министромъ Финансовъ, и краткое указаніе причинъ отклоненія просьбъ крестьянъ.

Ст. 28. Губернское присутствіе устанавливаетъ, примѣнительно къ требованіямъ ст. 27, правила о представленіи уѣздными съѣздами и лицами, производящими обслѣдованіе, срочныхъ вѣдомостей о ходѣ работъ по обслѣдованію.



Программа свѣдѣній о хозяйственномъ положеніи и платежныхъ средствахъ сельскаго общества, селенія или подворнаго владѣнія, коимъ предполагается предоставить пересрочку всего или части непогашеннаго выкупнаго долга по закону  
13-го мая 1896 г.

**I. Составъ общества или селенія.** 1. Къ какому разряду принадлежатъ крестьяне, — къ бывшимъ ли помѣщичьимъ, государственнымъ, удѣльнымъ и т. п. и съ какого именно времени они переведены на выкупъ.

2. Сколько числится въ обществѣ, селеніи или дворѣ ревизскихъ душъ.

3. Сколько въ обществѣ, селеніи или дворѣ числится наличнаго мужскаго и женскаго населенія (отдѣльно, въ томъ числѣ рабочаго возраста, считая таковой для мужчинъ отъ 18 до 60, а для женщинъ отъ 16 до 55 лѣтъ).

4. Сколько въ обществѣ или селеніи наличныхъ дворовъ, въ томъ числѣ безработныхъ и съ однимъ рабочимъ мужскаго пола.

**II. Размѣръ надѣла и распределеніе его.** 5. Сколько обществу, селенію или подворному владѣльцу отведено въ надѣлъ земли, сколько надѣльной земли имѣется въ настоящее время, въ томъ числѣ усадебной, пашни, покоса, выгона, лѣса и неудобной земли.

*Примѣчаніе.* Если въ распределеніи надѣла по угодьямъ произошли существенныя измѣненія противъ первоначальнаго надѣленія, то указать причины сего.

6. Сколько въ обществѣ или селеніи безземельныхъ дворовъ.

*Примѣчаніе.* Приписанные къ волости крестьяне, проживающіе въ обществѣ или селеніи, не принимаются въ расчетъ.

7. Сколько земли приходится на одинъ дворъ (владѣющей землею) и на одного рабочаго.

8. Какія основанія приняты обществомъ при разверсткѣ общинной земли (по ревизскимъ и наличнымъ душамъ, работникамъ, и т. п.).

9. Условія пользованія лѣснымъ надѣломъ, достаточенъ ли онъ для собственныхъ потребностей крестьянъ и какия выгоды извлекаются крестьянами изъ лѣснаго надѣла.

10. Если наблюдается неравномѣрность въ количествѣ распределенія земли между дворами, то въ чемъ она заключается и отъ какихъ причинъ зависить.

**III. Условія землепользованія.** а) Надѣльной землею. 11. Не представляетъ ли надѣльная земля особыхъ выгодъ или невыгодъ населенію (въ слѣдствіе разбросанности земли, наличности особо доходныхъ угодій, качества надѣла, и т. п.).

12. Близость рынковъ и условія сбыта сельскихъ продуктовъ.

13. Какая часть надѣла остается безъ обработки и чѣмъ объясняется это явленіе.

14. Сколько дворовъ не занимается обработкою земли и какое назначеніе получила эта земля; если она сдается въ наемъ, то кто является съемщикомъ этой земли и какова средняя арендная плата за десятину.

б) Вненадѣльной землею. 15. Количество собственной земли, принадлежащей: а) всему обществу и б) отдѣльнымъ дворамъ, съ указаніемъ числа этихъ дворовъ.

16. Количество арендуемой земли: а) всѣмъ обществомъ и б) отдѣльными дворами, съ указаніемъ числа этихъ дворовъ.

17. Обязательства, лежащія на собственной крестьянской землѣ, и степень исправности крестьянъ въ выполненіи ихъ.

18. Условія аренды.

**IV. Состояніе сельскаго хозяйства.** 19. Какая принята система сельскаго хозяйства (трехполье, четырехполье, подсѣчная или переложная системы и т. д.).

20. Удобряется ли пахотная земля.

21. Какіе хлѣба воздѣлываются и какіе преобладаютъ.

22. Размѣръ посѣва и урожай озимыхъ и яровыхъ хлѣбовъ, картофеля и другихъ хозяйственныхъ растений, имѣющихъ значеніе для мѣстнаго хозяйства (въ общихъ итогахъ по селенію въ пудахъ) въ средній по урожайности годъ, особо на надѣльной и вненадѣльной землѣ.

*Примѣчаніе.* Выводъ средняго посѣва и урожай для яровыхъ и озимыхъ дѣлается на основаніи данныхъ о преобладающихъ хлѣбахъ.

23. Сборъ сѣна въ пудахъ съ надѣльной и вненадѣльной земли.

**V. Состояніе скотоводства.** 24. Общее количество скота: лошадей, рогатаго и мелкаго скота.

25. Сколько дворовъ вовсе не имѣютъ рабочаго скота или имѣютъ въ количествѣ, недостаточномъ для веденія хозяйства на надѣльной землѣ.

26. Достаточно ли надѣльной земли для прокормленія скота и, въ отрицательномъ случаѣ, какимъ способомъ пополяется этотъ недостатокъ.

**VI Сельскіе и сторонніе промыслы и заработки.** 27. Имѣются ли у крестьянъ постоянныя мѣстные заработки въ лѣтнее время (на земляхъ помещиковъ, желѣзной дорогѣ, заводахъ и т. п.) и какіе именно.

28. Имѣются ли постоянныхъ мѣстныхъ заработковъ зимою и какіе именно.

29. Сколько крестьянъ уходитъ въ отхожіе промыслы и преимущественно въ какіе.

30. Служатъ ли сторонніе заработки и промыслы главнымъ основаніемъ обезпеченности крестьянъ или только подспорьемъ для земледѣлія.

31. Не распространено ли у крестьянъ садоводство, пчеловодство, хмѣлеводство и т. п. побочныя сельско-хозяйственныя занятія и въ какой мѣрѣ они служатъ подспорьемъ крестьянскому хозяйству.

**VII. Оброчныя статьи.** 32. Какія въ обществѣ имѣются оброчныя статьи.

33. Сколько эти статьи, каждая въ отдѣльности, приносятъ дохода.

34. Какая часть дохода идетъ на покрытіе недоимокъ и платежей и сколько расходуется на покрытіе общественныхъ надобностей.

**VIII. Платежи и повинности.** 35. Что принимается въ основаніе разверстки окладныхъ сборовъ (земли или численный составъ двора, — ревизскій или наличный, или количество принадлежащаго двору скота, и т. п.) и на одинаковыхъ ли основаніяхъ съ казенными сборами разверстываются земскіе и мірскіе сборы, или на иныхъ, и какихъ именно.

36. Примѣняется ли круговая порука и въ чемъ именно выражается ея примѣненіе.

37. Поступленіе выкупныхъ платежей за послѣдніе девять лѣтъ, за каждый годъ отдѣльно.

38. Размѣръ оклада на текущій годъ выкупныхъ платежей, государственнаго поземельнаго налога, сборовъ земскихъ, мірскихъ и страховаго, по долгамъ по продовольственнымъ ссудамъ и по платежамъ крестьянскому поземельному банку, отдѣльно по каждому платежу.

39. Все лежащее на обществѣ, селеніи или подворномъ владѣніи натуральныя земскія и отдѣльно мірскія повинности (число рабочихъ дней, подводъ, требуемыхъ въ теченіе года и т. п.), съ показаніемъ приблизительной денежной годовой стоимости ихъ для населенія.

**IX. Какія облегченія были предоставляемы крестьянамъ.** 40. Выдавались ли въ теченіе послѣднихъ пяти лѣтъ сельскимъ обывателямъ какія-либо пособія отъ земства или сельскихъ обществъ, изъ хлѣбныхъ запасныхъ магазиновъ и продовольственныхъ штабловъ, когда и въ какомъ размѣрѣ.

41. Какія льготы по платежу казенныхъ и земскихъ сборовъ были даны крестьянамъ съ 1883 г. и какое вліяніе онѣ оказали на поступленіе сборовъ.

42. Пользуются ли крестьяне льготою по уплатѣ казенныхъ или земельныхъ сборовъ въ настоящее время, когда дана имъ эта льгота, въ какомъ объемѣ и по какимъ причинамъ.

**X. Недоимки.** 43. Какое количество числится на обществѣ, селеніи или подворномъ владѣніи недоимокъ отдѣльно по каждому изъ указанныхъ въ статьѣ 37 сборовъ.

*Примѣчаніе.* Если недоимка выкупныхъ платежей разсрочена или отсрочена по правиламъ закона 7-го февраля 1894 г., то необходимо указать, какія именно облегченія предоставлены въ этомъ отношеніи сельскимъ обывателямъ.

44. Общее количество недоимочныхъ дворовъ, съ указаніемъ числа дворовъ съ сборовъ \*).

недоимкою менѣе годоваго оклада, болѣе одного, 2-хъ, 3-хъ, и т. д. окладовъ всѣхъ

45. Какія мѣры принимались въ теченіе послѣднихъ пяти лѣтъ къ поозненію недоимокъ — самимъ обществомъ, должностными лицами сельскаго или волостнаго управленія, или же чинами полиціи.

**XI. Заявленіе о хозяйственномъ положеніи обслѣдованнаго общества, селенія или подворнаго владѣнія.** 46. Представляется ли, на основаніи собранныхъ данныхъ, существующій окладъ выкупныхъ платежей обременительнымъ для сельскихъ обывателей.

47. Какими именно постоянно дѣйствующими причинами (недостаткомъ или недоброкачественностью надѣла, несоотвѣтствіемъ платежей съ доходностью надѣла, и т. п.) обуславливается обременительность существующаго оклада выкушныхъ платежей.

48. Какой именно окладъ выкушныхъ платежей вполнѣ соответствовалъ бы платежнымъ средствамъ сельскихъ обывателей.

## О примѣненіи положенія о казенной продажѣ питей въ южныхъ и западныхъ губерніяхъ.

Его Императорское Величество воспоследовавшее мнѣніе въ Общемъ Собраніи Государственнаго Совѣта, о примѣненіи положенія о казенной продажѣ питей въ южныхъ и западныхъ губерніяхъ, а также о введеніи означенной продажи въ губерніяхъ С.-Петербургской, Новгородской, Псковской, Олонецкой и Харьковской, Высочайше утвердить соизволилъ и повелѣлъ исполнить 19-го февраля 1896 года.

Подписать Предсѣдатель Государственнаго Совѣта *Михаилъ*.

Государственный Совѣтъ, въ Соединенныхъ Департаментахъ Государственной Экономіи, Законовъ и Гражданскихъ и Духовныхъ Дѣлъ и въ Общемъ Собраніи, рассмотрѣвъ представленіе Министра Финансовъ о примѣненіи положенія о казенной продажѣ питей въ южныхъ и западныхъ губерніяхъ, а также о введеніи означенной продажи въ губерніяхъ С.-Петербургской, Новгородской, Псковской, Олонецкой и Харьковской, *мнѣніемъ положила:*

I. Въ измѣненіе и дополненіе Высочайше утвержденнаго, 6-го іюня 1894 года, положенія о казенной продажѣ питей (прилож. I къ ст. 416 (прим. 4) и прилож. I къ ст. 111 (прим.) уст. анц. сбор., св. зак., т. V, по прод. 1895 г.) постановить:

1. Увеличеніе годоваго производства на заводахъ, производящихъ винокурениіе изъ хлѣбныхъ припасовъ и картофеля, кромѣ заводовъ дрожжево-винокуренныхъ, свыше наибольшей годовой выкурки одного изъ послѣднихъ трехъ періодовъ винокурениа до изданія сего положенія, возобновленія винокурениа на указаннаго рода винокуренныхъ заводахъ, не дѣйствовавшихъ въ теченіе тѣхъ же трехъ періодовъ, открытіе вновь такихъ заводовъ, а также переходъ отъ дрожжеваго винокурениа къ винокурению безъ выдѣлки дрожжей и отъ винокурениа изъ свеклосахарныхъ остатковъ къ винокурению изъ хлѣбныхъ припасовъ или картофеля, допускаются не иначе, какъ съ разрѣшенія Министра Финансовъ, по соглашенію съ Министромъ Земледѣлія и Государственныхъ Имуществъ.

*Примѣчаніе.* Министру Финансовъ предоставляется опредѣлять соотношеніе между количествомъ выработки прессованныхъ дрожжей на дрожжево-винокуренныхъ заводахъ и наибольшею выкуркою спирта изъ пуда хлѣбныхъ припасовъ, употребленныхъ на производство дрожжей.

2. Министръ Финансовъ, по соглашенію съ Министромъ Земледѣлія и Государственныхъ Имуществъ, при выдачѣ указанныхъ въ предъидущей статьѣ разрѣшеній, назначаетъ въ случаѣ надобности срокъ, въ теченіе котораго можетъ производиться винокурениіе въ увеличенномъ размѣрѣ, и опредѣляетъ для каждаго завода, получившаго такое разрѣшеніе, основанія, на коихъ оное допускается къ поставкѣ спирта въ казну по ежегодно назначаемымъ Министромъ Финансовъ цѣнамъ (ст. 40 сего положенія).

3. Продажа спирта и вина изъ казенныхъ складовъ производится количествами не менѣе одного ведра въ деревянной посудѣ или бутылками, совокупная емкость коихъ не менѣе одного ведра.

4. Министру Финансовъ предоставляется, по соглашенію съ Министромъ Внутреннихъ Дѣлъ, воспрещать, по мірскимъ приговорамъ сельскихъ обществъ и постановленіямъ городскихъ думъ, производство въ селеніяхъ и городахъ продажи питей въ праздничные и другіе дни, какъ въ продолженіе цѣлаго дня, такъ и въ теченіе нѣкоторыхъ часовъ дня, съ тѣмъ, чтобы такое ограниченіе не распространялось на гостиницы, стационные дома, буфеты и на постоянные дворы или корчмы въ отношеніи удовлетворенія потребностей лицъ, проживающихъ въ гостиницахъ, или временно пребывающихъ въ остальныхъ изъ упомянутыхъ заведеній.



5. Спиртъ, выкуренный на дрожжево-винокурныхъ заводахъ, приобрѣтается для казенной питейной операціи исключительно съ торговъ.

6. Лица, принявшія на себя поставку спирта въ казну по назначенной Министеромъ Финансовъ цѣнѣ (ст. 40 сего положенія), освобождаются отъ представленія залоговъ или закладовъ въ обезпеченіе своего обязательства.

7. Министеру Финансовъ предоставляется, по соглашенію съ Государственнымъ Контролеромъ, учреждать необходимыя для веденія казенной продажи питей должности, замѣщаемыя лицами, нанимаемыми по договору, съ опредѣленіемъ высшаго размѣра вознагражденія по симъ должностямъ и порядка его выдачи.

8. Опредѣленіе и увольненіе подвальныхъ въ казенныхъ складахъ предоставляется управляющему акцизными сборами.

9. Съ спиртоочистительныхъ заводовъ и спиртоочистительныхъ отдѣленій водочныхъ и винокурныхъ заводовъ дополнительный патентный сборъ не взимается съ того количества спирта, которое означенные заводы и отдѣленія очищаютъ перегонкою по заказамъ казны.

II. Въ Высочайше утвержденномъ, 20-го декабря 1894 г., уставѣ попечительства о народной трезвости (прилож. II къ ст. 416 (прим. 4) уст. акц. сбор., св. зак. т. V, по прод. 1896 г.) сдѣлать слѣдующія измѣненія:

1. Въ ст. 6 исключить слова: „первенствующаго члена, епархіальнаго архіерея, и“, добавивъ послѣ словъ: „акцизными сборами и удѣльнымъ округомъ“ слова: „представителей высшихъ учебныхъ заведеній, если они находятся въ районѣ дѣйствія комитета“.

2. Въ ст. 7, послѣ словъ: „по назначенію мѣстнаго епархіальнаго начальства“ вставить слова: „представителей высшихъ учебныхъ заведеній, если они находятся въ районѣ дѣйствія комитета“.

3. Постановитъ, что на расходы по дѣлопроизводству губернскихъ и уѣздныхъ комитетовъ попечительства о народной трезвости, сверхъ ассигнуемыхъ на сей предметъ суммъ изъ казны и независимо отъ вознагражденія, опредѣляемаго дѣлопроизводителямъ комитетовъ (ст. 17), можетъ быть употреблено до двухсотъ рублей въ годъ изъ суммъ попечительства.

III. Упомянутыя въ отд. I и II узаконенія, съ означенными въ тѣхъ отдѣлахъ измѣненіями, ввести въ губерніяхъ Бессарабской, Волынской, Екатеринославской, Кіевской, Подольской, Полтавской, Таврической, Херсонской, Черниговской, Виленской, Витебской, Гродненской, Ковенской, Минской, Могилевской и Смоленской въ сроки, указанные въ отд. I Высочайше утвержденного, 2-го мая 1895 г., мѣнія Государственнаго Совѣта (Собр. узак. и распор. Прав. 1895 г., № 85, ст. 621), съ соблюденіемъ слѣдующихъ особыхъ правилъ:

1. Продажа спирта, вина и водочныхъ издѣлій можетъ быть допускаема, кромѣ перечисленныхъ въ п. 2 ст. 20 положенія о каз. прод. пит. частныхъ мѣсть продажи, и въ другихъ торговыхъ заведеніяхъ, на точномъ основаніи ст. 25, 33, 34 и 37 сего положенія. Указаніе видовъ сихъ заведеній предоставляется Министеру Финансовъ, по соглашенію съ Министеромъ Внутреннихъ Дѣлъ. Если въ этихъ заведеніяхъ будутъ обнаружены злоупотребленія, означенныя въ ст. 36, то свидѣтельства на право производства продажи въ нихъ спирта, вина и водочныхъ издѣлій отбираются порядкомъ, указаннымъ въ ст. 37, независимо отъ возбужденія въ подлежащихъ случаяхъ, противъ содержателей сихъ заведеній судебного преслѣдованія.

2. Продажа пейсаховой водки производится трезъ казенное управленіе, на комисионныхъ началахъ, съ соблюденіемъ условій, опредѣляемыхъ Министеромъ Финансовъ, по соглашенію съ Министеромъ Внутреннихъ Дѣлъ.

3. Означенныя губерніи распределяются Министеромъ Финансовъ, въ отношеніи казны въ казну спирта отъ винокурныхъ заводчиковъ, на отдѣльные районы.

4. Спиртъ для казенной продажи приобрѣтается, въ количествѣ до двухъ третей годовой потребности, отъ винокурныхъ заводчиковъ района (ст. 3), производящихъ винокурение изъ хлѣбныхъ припасовъ и картофеля, по цѣнамъ, ежегодно опредѣляемымъ Министеромъ Финансовъ, соответственно мѣстнымъ условіямъ винокурнаго производства. Означенное количество спирта распределяется между заводчиками района на слѣдующихъ основаніяхъ: а) заводамъ, годовая выкурка которыхъ ни въ одномъ изъ трехъ періодовъ винокурения 1892—93, 1893—94 и 1894—95 гг. не превышала пяти тысячъ ведеръ спирта въ 40°, предоставляется поставить въ казну спиртъ, въ количествѣ наибольшей ихъ выкурки въ указанные періоды,

каждому же заводу, наибольшая годовая выкурка котораго въ одномъ изъ означенныхъ трехъ періодовъ превышала пять тысячъ ведеръ спирта въ 40°, предоставляется поставить въ казну пять тысячъ ведеръ спирта въ 40°; б) остальная часть спирта, приобретаемая по назначаемой Министеромъ Финансовъ цѣнѣ, распределяется между заводами района по соразмѣрности съ наибольшею годовою выкуркою ихъ въ одномъ изъ трехъ указанныхъ въ п. а періодовъ винокурения. Общее количество спирта, приобретаемое въ казну отъ каждого завода согласно пп. а и б, ни въ какомъ случаѣ не должно превышать количество спирта, которое заводъ имѣетъ право выкурить (ст. 1 и 2 отд. I). Уступка заводчикомъ права поставки спирта въ казну другому лицу не допускается. Условія поставки спирта въ казну и расчета съ поставщиками опредѣляются Министеромъ Финансовъ.

5. Спиртъ, выкуриваемый изъ свеклосахарныхъ остатковъ, приобретается исключительно съ торговъ, въ количествѣ, опредѣляемомъ Министеромъ Финансовъ, и не иначе, какъ въ очищенномъ перегонкою видѣ.

6. Въ городахъ Одессѣ, Севастополь, Керчи и Николаевѣ образуются особые комитеты попечительства о народной трезвости, подъ председательствомъ градоначальника или военного губернатора, изъ перечисленныхъ въ статьяхъ 6 и 7 устава попечительства лицъ, имѣющихъ мѣстопробываніе въ названныхъ городахъ. Въ предметамъ вѣдомства упомянутыхъ комитетовъ относится дѣла, указанная въ статьяхъ 18 и 19 сего устава.

IV. Упразднить въ тѣхъ же губерніяхъ (отд. III), со времени введенія въ оныхъ казенной продажи штей, губернска и уѣздныя присутствія по питейнымъ дѣламъ, а также особыя присутствія, означенныя въ ст. 466 уст. акц. сбор. (св. зак. т. V, изд. 1893 г.).

V. Распространить на эти губерніи, съ того же срока, отд. V, VI и VIII Высочайше утвержденнаго, 6 іюня 1894 г., мѣстнаго Государственнаго Совѣта о казенной продажѣ штей (Собр. узак. и расп. Прав. 1894 г., № 98, ст. 681).

VI. Права, предоставленныя положеніемъ о казенной продажѣ штей губернаторамъ, предоставить по отношенію къ городамъ Одессѣ, Севастополю и Керчи—мѣстнымъ градоначальникамъ, а по отношенію къ городу Николаеву—мѣстному военному губернатору.

VII. Прекратить въ губерніяхъ: а) Бессарабской, Волынской, Екатеринославской, Кіевской, Подольской, Полтавской, Таурической, Херсонской и Черниговской—съ 1 іюля 1896 г. и б) Виленской, Витебской, Гродненской, Ковенской, Минской, Могилевской и Смоленской—съ 1 іюля 1897 г. взиманіе установленныхъ статьями 131 и 132 городского положенія, статьями 5 и 8 врем. прав. земск. пов. и ст. 3 прилож. V къ ст. 53 (прим. 1) уст. земск. пов. (по прод. 1890 г.) сборовъ въ пользу городовъ и земствъ съ патентовъ на заводы и заведенія для выдѣлки и продажи штей. Въ возмѣщеніе же сихъ сборовъ выдавать временно изъ казны вознагражденіе: городамъ и земствамъ губерній, означенныхъ въ п. а, въ размѣрѣ, соответствующемъ среднему, получавшемуся ими за пятилѣтіе 1891—1895 гг., сбору, а городамъ и земствамъ губерній, означенныхъ въ п. б, въ размѣрѣ, соответствующемъ среднему, получавшемуся ими за пятилѣтіе 1892—1896 гг., сбору, предоставивъ Министеру Финансовъ, по соглашенію съ Министеромъ Внутреннихъ Дѣлъ, изыскать другіе взаимнѣ указаннаго вознагражденія, источники доходовъ для городовъ и земствъ.

VIII. Постановитъ, что съ 1-го апрѣля 1896 г. въ губерніяхъ, указанныхъ въ п. а отд. VII, и съ 1-го января 1897 г. въ губерніяхъ, упомянутыхъ въ п. б того же отдѣла, размѣрѣ залоговъ, имѣющихъ обезпечивать разсрочиваемую акцизную сумму, какъ во время слѣдованія вина и спирта въ пути, такъ и по привозѣ къ мѣсту назначенія въ оптовыхъ складахъ, назначается въ полной суммѣ акциза.

IX. Предоставитъ Министеру Внутреннихъ Дѣлъ, по соглашенію съ Министеромъ Финансовъ, преподать начальникамъ означенныхъ въ отд. III губерній и управляющимъ акцизными сборами сихъ губерній, по принадлежности, указанія о томъ: 1) чтобы питейныя заведенія не открывались въ селеніяхъ, въ коихъ до изданія настоящаго узаконенія состоялись приговоры мѣстныхъ обществъ о недопущеніи раздробительной продажи напитковъ, если только въ этихъ селеніяхъ не будетъ производиться тайной продажи вина; 2) чтобы открытіе мѣстъ продажи штей не разрѣшалось на разстояніи ближе ста сажени отъ усадебной осѣлости сельскихъ обществъ и владѣльцевъ, которые будутъ ходатайствовать о недопущеніи питейной продажи на ихъ земляхъ и на близкомъ отъ нихъ разстояніи, если при томъ на сихъ земляхъ не будетъ производиться тайной продажи вина, а также отъ казенныхъ зданій, занимаемыхъ войсками, военными учрежденіями и заведеніями, крѣ-

постными сооружениями и т. п., если къ тому представится возможность и военное начальство будетъ о томъ ходатайствовать; 3) чтобы мѣста продажи вина, спирта и водочныхъ издѣлій открывались въ возможно отдаленномъ разстояніи отъ храмовъ, монастырей и другихъ указанныхъ въ ст. 477 уст. авц. сб. учреждений, и 4) чтобы продажа спирта, вина и водочныхъ издѣлій въ борчмахъ и постоялыхъ дворахъ внѣ городскихъ поселеній была допускаема соотвѣтственно мѣстнымъ потребностямъ.

X. Кредитъ въ 9.500,000 руб., внесенный къ условному отпуску по § 11 расходной сметы Департамента Неокладныхъ Сборовъ на 1896 г., на окончаніе подготовительныхъ работъ по введенію казенной продажи штей въ девяти южныхъ и юго-западныхъ губерніяхъ, разрѣшить къ расходованію на предметъ прямого назначенія.

XI. Предоставить Министру Финансовъ войти въ соображеніе вопросовъ объ условіяхъ производства винокуренія на фруктово-виноградно-водочныхъ заводахъ въ губерніяхъ района казенной продажи штей, въ коихъ дѣйствуютъ правила о фруктово и виноградоводочномъ производствѣ (ст. 203 и прим. уст. авц. сбор., свод. зак. т. V, изд. 1893 г.), объ основаніяхъ приобрѣтенія въ казну спирта, выкуриваемаго на сихъ заводахъ, и объ условіяхъ продажи этого спирта при казенной штейной операци, и предположенія свои по сему предмету внести на утвержденіе установленнымъ порядкомъ.

XII. Распространить со дня обнародованія настоящаго узаконенія на губерніи Царства Польскаго, постановленія, изложенныя въ ст. 1 и 2 отд. I, а ст. 5, 6 и 9 того же отдѣла примѣнять въ губерніяхъ Пермской, Уфимской, Оренбургской и Самарской лишь съ 1-го января 1897 года.

XIII. Установить казенную продажу штей въ губерніяхъ С.-Петербургской, Новгородской, Псковской, Олонецкой и Харьковской съ 1-го января 1898 года.

XIV. Дѣйствіе ст. 1 и 2 отд. I распространить на указанныя въ отд. XIII губерніи со дня обнародованія настоящаго узаконенія.

XV. Предоставить Министру Финансовъ нынѣ же приступить къ подготовительнымъ работамъ по введенію казенной продажи штей въ упомянутыхъ въ отд. XIII губерніяхъ, къ обезпеченію казеннаго управленія потребнымъ для означенной продажи количествомъ очищеннаго перегонною спирта, къ найму или устройству на средства казны помѣщеній для складовъ, имѣющихъ служить для очистки, разсирочки, храненія и разлива въ посуду спирта и вина, а также къ приобрѣтенію необходимыхъ для сего аппаратовъ и иныхъ вещей.

## Объ утвержденіи положенія и штата управленія церковными школами вѣдомства Православнаго Исповѣданія.

Государственный Совѣтъ, въ Соединенныхъ Департаментахъ Законовъ и Государственной Экономіи и въ Общемъ Собраніи, рассмотрѣвъ представленіе Оберъ-Прокурора Святѣйшаго Синода объ утвержденіи проекта положенія и штата управленія церковными школами вѣдомства Православнаго Исповѣданія, *мнѣніемъ положилъ:*

I. Проекты: 1) положенія объ управленіи школами церковно-приходскими и грамоты вѣдомства Православнаго Исповѣданія и 2) штата Училищнаго Совѣта при Святѣйшемъ Синодѣ поднести къ Высочайшему Его Императорскаго Величества утвержденію и, по воспомощствованіи онаго, ввести въ дѣйствіе.

II. Въ измѣненіе и дополненіе подлежащихъ узаконеній, постановить:

1) Наблюдатель школъ церковно-приходскихъ и грамоты и его помощники, а также и епархіальные наблюдатели, пользуются всѣми правами учебной службы.

2) Пенсій наблюдателю школъ церковно-приходскихъ и грамоты, помощникамъ его и епархіальнымъ наблюдателямъ сихъ школъ назначаютъ по правиламъ о пенсіяхъ за учебную службу, изъ слѣдующихъ окладовъ: наблюдателю школъ церковно-приходскихъ и грамоты—2.000 руб., помощникамъ его: старшему—1.500 руб., младшему—1.200 руб. и епархіальнымъ наблюдателямъ—1.000 руб.

3) Епархіальные наблюдатели изъ лицъ, выслужившихъ пенсін по учебному вѣдомству, сохраняютъ оныя, состоя на должности наблюдателя.

III. Въ видѣ мѣры временной, постановить:



„Епархіальные наблюдатели (полож. упр. шк. церк.-прих. и грам., ст. 29) могутъ быть избираемы Епархіальными Преосвященными изъ лицъ, не имѣющихъ священнаго сана“.

IV. Епархіальнымъ наблюдателямъ школы церковно-приходскихъ и грамоты, постояннымъ членамъ и дѣлопроизводителямъ епархіальныхъ училищныхъ совѣтовъ и членамъ уѣздныхъ отдѣленій сихъ совѣтовъ предоставить низвѣдующія служебныя преимущества: 1) если означенныя должности замѣнены свѣтскими лицами, имѣющими права государственной службы: а) епархіальному наблюдателю - V классъ по чинопроизводству и V разрядъ по шитью на мундирѣ; б) членамъ и дѣлопроизводителямъ епархіальныхъ училищныхъ совѣтовъ - VII классъ по чинопроизводству и VII разрядъ по шитью на мундирѣ, и в) членамъ уѣздныхъ отдѣленій сихъ совѣтовъ - VIII классъ по чинопроизводству и VIII разрядъ по шитью на мундирѣ; 2) если означенныя должности замѣнены свѣтскими лицами, не имѣющими правъ государственной службы, - гдѣ же классы и разряды по чинопроизводству и по шитью на мундирѣ - заурядъ, доколь состоятъ будутъ въ соответствующихъ должностяхъ.

V. Епархіальнымъ наблюдателямъ школы церковно-приходскихъ и грамоты присвоить въ годы: а) въ епархіяхъ Архангельской, Вятской, Вологодской, Новгородской и Оренбургской, а равно Туркестанской и Сибирскихъ - 2.250 руб. содержанія и 750 руб. на разъѣзды и канцелярскіе расходы; б) въ пяти Кавказскихъ епархіяхъ - 1.900 руб. содержанія и 600 руб. на разъѣзды и канцелярскіе расходы, и в) въ прочихъ епархіяхъ - 1.500 руб. содержанія и 500 руб. за разъѣзды и канцелярскіе расходы.

VI. На вознагражденіе дѣлопроизводителей и на канцелярскіе расходы епархіальныхъ училищныхъ совѣтовъ въ мѣстностяхъ, въ коихъ введено въ дѣйствіе положеніе о земскихъ учрежденіяхъ, отпущать по 1.000 руб. въ годъ на каждый совѣтъ.

VII. Предоставить Училищному Совѣту при Святѣйшемъ Синодѣ назначать: 1) размѣръ годоваго вознагражденія уѣздныхъ наблюдателей школы церковно-приходскихъ и грамоты, не выходя изъ назначеннаго на сей предметъ кредита (отд. IX) и 2) единовременное вознагражденіе мѣстнымъ дѣлателямъ по управленію школами церковно-приходскими и грамоты, съ тѣмъ, чтобы расходъ этотъ не превышалъ, въ общей сложности, одиннадцати тысячъ восемьсотъ рублей ежегодно.

VIII. Расходы, нечисленные по штату Училищнаго Совѣта при Святѣйшемъ Синодѣ (отд. D), а равно указанныя въ отдѣлѣ VI въ количествѣ восьмидесяти двухъ тысячъ двухсотъ рублей въ годъ, отнести на кредитъ въ 175.500 руб., отпускаемый ежегодно изъ Государственнаго Казначейства въ составѣ суммы, означенной въ в. а по ст. 3 § 8 смѣты Святѣйшаго Синода. Изъ сего-же кредита возмѣщать ежегодныя расходы: въ размѣрѣ 1.000 руб. - на содержаніе епархіальныхъ наблюдателей и въ размѣрѣ 11.800 руб. - на предметъ, указанный въ пунктѣ 2 отдѣла VII.

IX. Расходы: а) на содержаніе епархіальныхъ наблюдателей (отд. V) (кромя указанныхъ въ предшедшемъ (VIII) отдѣлѣ 1.000 руб.) и б) на вознагражденіе уѣздныхъ наблюдателей (отд. VII, п. 1) покрывать изъ кредитовъ, отпускаемыхъ ежегодно изъ Государственнаго Казначейства по ст. 3 § 8 смѣты Святѣйшаго Синода: первый - изъ кредита въ 141.500 руб., отпускаемаго по пункту 1 означенной статьи смѣты, а второй - изъ кредита въ 338.020 руб., отпускаемаго по пункту 2 той-же статьи.

На подлинномъ Собственною Его Императорскаго Величества рукою написано:

„Быть по сему“.

Въ С.-Петербургѣ. 26 Февраля 1896 года.

## Положеніе объ управленіи школами церковно-приходскими и грамоты вѣдомства Православнаго Исповѣданія.

### I. Положенія общія.

1. Высшее управленіе школами церковно-приходскими и грамоты вѣдомства Православнаго Исповѣданія и распорядженіе средствами на устройство и содержаніе оныхъ принадлежитъ Святѣйшему Правительствующему Синоду.

2. Ближайшее заведываніе школами церковно-приходскими и грамоты принадлежит Училищному Совѣту при Святѣйшемъ Синодѣ.
3. Мѣстное заведываніе школами церковно-приходскими и грамоты, по енархіимъ, принадлежитъ Енархіальнымъ Преосвященнымъ, которые управляютъ школами при посредствѣ енархіальныхъ училищныхъ совѣтовъ и уѣздныхъ отдѣленій оныхъ.
4. Исполненіе обязанностей енархіальнаго училищнаго совѣта можетъ быть возлагаемо Енархіальнымъ Преосвященнымъ на мѣстный совѣтъ енархіальныхъ братствъ, съ тѣмъ, чтобы отчетность по суммамъ училищнаго совѣта и по суммамъ братствъ была ведена отдѣльно.
5. Для объединенія дѣйствій енархіальныхъ наблюдателей на окраинахъ Россіи, а также въ мѣстностяхъ съ иновѣрческимъ и инородческимъ населеніемъ, могутъ быть назначаемы Святѣйшимъ Синодомъ, по предложеніямъ Синодальнаго Оберъ-Прокурора, окружные наблюдатели на нѣсколько енархіій изъ лицъ, близко знакомыхъ съ условиями быта мѣстнаго населенія. Окружные наблюдатели, состоя по должности членами енархіальныхъ училищныхъ совѣтовъ, принимаютъ участіе въ ихъ собраніяхъ во время пребыванія въ мѣстахъ нахожденія совѣтовъ.
6. Порядокъ дѣйствій установленій и должностныхъ лицъ по управленію школами церковно-приходскими и грамоты, дѣлопроизводства, храненія и расходованія денежныхъ суммъ и прочаго имущества, равно какъ счетоводства и отчетности по онымъ, опредѣляется правилами, издаваемыми Святѣйшимъ Синодомъ въ развитіе настоящаго положенія.
7. Училищному Совѣту при Святѣйшемъ Синодѣ, енархіальнымъ училищнымъ совѣтамъ и уѣзднымъ отдѣленіямъ оныхъ, наблюдателю школъ церковно-приходскихъ и грамоты, помощникамъ его, а равно енархіальнымъ и уѣзднымъ наблюдателямъ сихъ школъ, предоставляется имѣть печати по установленнымъ образцамъ.

## II. Училищный Совѣтъ при Святѣйшемъ Синодѣ.

8. Вѣдѣнію Училищнаго Совѣта при Святѣйшемъ Синодѣ подлежатъ дѣла и вопросы по устройству и содержанію школъ церковно-приходскихъ и грамоты.
9. Совѣтъ состоитъ изъ предсѣдателя, девяти постоянныхъ членовъ, наблюдатели школъ церковно-приходскихъ и грамоты и его помощниковъ. По дѣламъ, касающимся частей врачебной и строительной, въ собраніяхъ совѣта принимаютъ участіе, съ правомъ голоса, врачъ и архитекторъ. Лица, оказавшія особо важныя услуги церковно-школьному дѣлу, могутъ быть назначаемы почетными членами совѣта.
10. Предсѣдатель совѣта избирается Святѣйшимъ Синодомъ изъ присутствующихъ въ Синодѣ Преосвященныхъ. Постоянные члены совѣта избираются изъ духовныхъ и свѣтскихъ лицъ. Назначеніе числа тѣхъ и другихъ, въ указанномъ ст. 9 составѣ, зависитъ отъ Святѣйшаго Синода. Члены опредѣляются Синодомъ: изъ духовныхъ лицъ—по представленіямъ предсѣдателя совѣта, а изъ лицъ свѣтскихъ—по предложенію Оберъ-Прокурора Святѣйшаго Синода. Врачъ и архитекторъ приглашаются предсѣдателемъ совѣта. Наблюдатель школъ церковно-приходскихъ и грамоты и его помощники опредѣляются Синодомъ, по предложеніямъ Оберъ-Прокурора. Почетные члены избираются совѣтомъ, по предложеніямъ предсѣдателя оного или Оберъ-Прокурора Святѣйшаго Синода, и утверждаются въ званіи Синодомъ.
11. Одинъ изъ членовъ совѣта, имѣющій духовный санъ, состоитъ помощникомъ предсѣдателя оного. Избраніе помощника предсѣдателя зависитъ отъ Святѣйшаго Синода по представленію предсѣдателя совѣта.
12. Собранія совѣта суть: очередныя—для разсмотрѣнія текущихъ дѣлъ и чрезвычайныя—для обсужденія общихъ вопросовъ по развитію церковно-школьнаго дѣла.
13. Въ чрезвычайныхъ собраніяхъ могутъ, сверхъ членовъ совѣта, принимать участіе, съ правомъ голоса, предсѣдатели и члены енархіальныхъ училищныхъ совѣтовъ и уѣздныхъ ихъ отдѣленій, енархіальные и уѣздные наблюдатели школъ, священники-руководители школъ, почетные попечители школъ и попечители отдѣльныхъ школъ, а также другіе мѣстные дѣятели по церковно-школьному дѣлу. Списокъ лицъ, приглашаемыхъ къ участию въ чрезвычайномъ собраніи, составляется для важнаго собранія, предсѣдателемъ Училищнаго Совѣта, по соглашенію съ Оберъ-Прокуроромъ Святѣйшаго Синода и по сношенію съ Енархіальными Преосвященными, и утверждается Святѣйшимъ Синодомъ. Сумма на покрытіе расходовъ по вызову означенныхъ лицъ назначается Святѣйшимъ Синодомъ изъ специальныхъ средствъ Училищнаго Совѣта, по ходатайству предсѣдателя оного.

14. Почетнымъ председателемъ чрезвычайныхъ собраній Училищнаго Совѣта состоитъ первенствующій членъ Святѣйшаго Синода.

15. Перечень вопросовъ, подлежащихъ разсмотрѣнію чрезвычайныхъ собраній Училищнаго Совѣта, предварительно составляется совѣтомъ въ очередномъ его собраніи и утверждается Святѣйшимъ Синодомъ.

16. Постановленія Училищнаго Совѣта утверждаются Святѣйшимъ Синодомъ, за исключеніемъ постановленій, означенныхъ въ статьѣ 18, а также касающихся предметовъ, которые Святѣйшимъ Синодомъ будутъ представлены окончательному разрѣшенію совѣта или утвержденію Оберъ-Прокурора Святѣйшаго Синода.

17. Къ началу каждаго гражданскаго года Училищнымъ Совѣтомъ составляется и представляется на утвержденіе Святѣйшаго Синода общія смѣта расходовъ по устройству и содержанію школъ.

18. Расходованіе денежныхъ суммъ, согласно утвержденной Святѣйшимъ Синодомъ смѣтѣ (ст. 17), производится по журнальнымъ опредѣленіямъ Училищнаго Совѣта, съ утвержденія Синодальнаго Оберъ-Прокурора.

19. Для свидѣтельствованія приходо-расходныхъ книгъ, оправдательныхъ документовъ, денежныхъ суммъ и прочаго имущества, совѣтъ ежегодно избираетъ изъ своей среды ревизіонную комиссію въ числѣ трехъ членовъ.

20. Дѣлопроизводство по совѣту, а равно счетоводство и отчетность по денежнымъ суммамъ, возлагаются на канцелярію совѣта. Завѣдывающимъ канцеляріею состоитъ одинъ изъ постоянныхъ членовъ совѣта, назначаемый по соглашенію председателя оного съ Оберъ-Прокуроромъ Святѣйшаго Синода. Обязанности канцелярии совѣта возлагаются на одного изъ членовъ оного, по избранію совѣта и съ утвержденія Оберъ-Прокурора Святѣйшаго Синода.

21. На завѣдывающую канцеляріею возлагается, сверхъ обязанностей по оной, довлѣдь дѣлъ Училищному Совѣту и Святѣйшему Синоду.

22. Чины канцеляріи совѣта назначаются Оберъ-Прокуроромъ Святѣйшаго Синода, по соглашенію съ председателемъ совѣта.

23. За каждыя истекшія учебный и смѣтный годъ, по принадлежности, Училищный Совѣтъ, въ теченіе слѣдующаго года, представляетъ Святѣйшему Синоду: отчетъ о состояніи школъ и отчетъ по исполненію смѣты (ст. 17).

24. На наблюдателя школъ церковно-приходскихъ и грамоты и его помощниковъ возлагается, по распоряженіямъ Оберъ-Прокурора Святѣйшаго Синода, ревизія сихъ школъ, а равно дѣлопроизводства и денежной отчетности епархіальныхъ училищныхъ совѣтовъ и уѣздныхъ ихъ отдѣленій. Въ случаяхъ особой важности, о назначеніи ревизіи Оберъ-Прокуроръ предлагаетъ Святѣйшему Синоду. Отчеты о произведенныхъ ревизіяхъ представляются Училищному Совѣту, для разсмотрѣнія и зависящихъ распоряженій.

25. Для исполненія статистическихъ работъ по начальному народному образованію, при Училищномъ Совѣтѣ состоитъ статистическій отдѣлъ съ бібліотекой и собраніемъ учебныхъ пособій. Завѣдываніе отдѣломъ возлагается на наблюдателя школъ церковно-приходскихъ и грамоты.

### III. Епархіальные училищные совѣты.

26. Епархіальный училищный совѣтъ завѣдываетъ школами церковно-приходскими и грамоты въ епархіи, заботясь, по указаніямъ Епархіальныхъ Преосвященныхъ, о благоустроеніи существующихъ и объ открытіи и содержаніи новыхъ школъ.

27. Епархіальный училищный совѣтъ состоитъ изъ председателя, девяти постоянныхъ членовъ, епархіальнаго наблюдателя школъ церковно-приходскихъ и грамоты и члена отъ Министерства Народнаго Просвѣщенія. Лица, оказавшія особую важную услугу церковно-школьному дѣлу, могутъ быть назначаемы почетными членами совѣта.

28. Председатель совѣта избирается Епархіальнымъ Преосвященнымъ изъ имѣющихъ священныи санъ лицъ духовнаго званія, кои обладаютъ высшимъ богословскимъ образованіемъ или доказали многолѣтними трудами свою педагогическую опытность. Председатель утверждается въ должности Святѣйшимъ Синодомъ.

29. Постоянные члены совѣта избираются изъ духовныхъ и свѣтскихъ лицъ. Назначеніе числа тѣхъ и другихъ, въ указанномъ статьєю 27 составѣ, зависитъ отъ Епархіальнаго Преосвященнаго. Члены утверждаются въ должностяхъ Епархіальнымъ Преосвященнымъ. Епархіальные наблюдатели избираются Епархіальными Преосвященными изъ лицъ, удовлетворяющихъ требованіямъ, означеннымъ въ



стать 28, и утверждаются въ должностяхъ Святѣйшимъ Синодомъ. Членомъ совѣта отъ Министерства Народнаго Просвѣщенія состоитъ одинъ изъ мѣстныхъ чиновъ Министерства, по назначенію попечителя учебнаго округа.

30. Въ случаѣ болѣзни или отсутствіи предсѣдателя совѣта, обязанности его исполняетъ старѣйшій постоянный членъ совѣта изъ духовныхъ лицъ.

31. Постановленія совѣта утверждаются Епархіальнымъ Преосвященнымъ.

32. Разрѣшеніе такихъ, по указанію Епархіальнаго Преосвященнаго, дѣлъ, которыя не терпятъ отлагательства, Преосвященному предоставляется возлагать на постоянную школьную комиссію изъ предсѣдателя совѣта и двухъ членовъ онаго по избранію совѣта.

33. Обязанности казначея совѣта исполняются однимъ изъ членовъ онаго, по избранію предсѣдателя совѣта и съ утвержденія Епархіальнаго Преосвященнаго.

34. Избраніе дѣлопроизводителя совѣта принадлежитъ предсѣдателю онаго. Дѣлопроизводитель утверждается въ должности Епархіальнымъ Преосвященнымъ.

35. Епархіальные наблюдатели, состоя въ распоряженіи Епархіальныхъ Преосвященныхъ, обозрѣваютъ школы церковно-приходскія и грамоты и повѣряютъ дѣятельность уѣздныхъ отдѣленій училищныхъ совѣтовъ.

#### IV. Уѣздныя отдѣленія епархіальныхъ училищныхъ совѣтовъ.

36. Уѣздныя отдѣленія епархіальныхъ училищныхъ совѣтовъ завѣдываютъ школами церковно-приходскими и грамоты въ уѣздахъ и соответствующихъ имъ административныхъ подраздѣленіяхъ.

37. Уѣздное отдѣленіе состоитъ изъ предсѣдателя, восьми постоянныхъ членовъ, уѣзднаго наблюдателя школъ церковно-приходскихъ и грамоты и мѣстныхъ благочинныхъ. Къ участию въ занятіяхъ отдѣленія Епархіальному Преосвященному предоставляется приглашать членовъ отъ уѣзднаго земскаго собранія и городского общества, по одному отъ каждаго.

38. Членами уѣзднаго отдѣленія, по должности, состоятъ: мѣстный инспекторъ народныхъ училищъ или другое лицо учебнаго вѣдомства, по назначенію попечителя учебнаго округа, и земскіе участковые начальники уѣзда, а въ мѣстностяхъ, въ коихъ не введено въ дѣйствіе положеніе о земскихъ участковыхъ начальникахъ, должностными лицами, завѣдывающія крестьянскимъ общественнымъ управленіемъ.

39. Предсѣдателемъ отдѣленія Епархіальный Преосвященный назначаетъ уѣзднаго наблюдателя или одного изъ мѣстныхъ священниковъ. Преосвященнымъ же назначаются постоянные члены изъ духовныхъ и свѣтскихъ лицъ. Опредѣленіе числа тѣхъ и другихъ, въ указанномъ статьею 37 составѣ, зависитъ отъ Епархіальнаго Преосвященнаго. На должность уѣзднаго наблюдателя уѣздное отдѣленіе избираетъ трехъ кандидатовъ изъ числа приходскихъ священниковъ, заявившихъ свою заботливость, усердіе и опытность въ дѣлѣ устройства и руководства школами церковно-приходскими и грамоты. О избранныхъ кандидатахъ уѣздное отдѣленіе сообщаетъ епархіальному Училищному совѣту, который представляетъ на утвержденіе Епархіальнаго Преосвященнаго наиболее достойнаго изъ сихъ кандидатовъ или, въ исключительныхъ случаяхъ, своего кандидата. Къ представленію совѣта прилагается отзывъ епархіальнаго наблюдателя о избранномъ лицѣ. Членъ отдѣленія отъ уѣзднаго земскаго собранія избирается симъ собраніемъ, а членъ отъ городского общества—городскою думою или замѣняющимъ ее установленіемъ.

40. Къ предметамъ вѣдомства уѣздныхъ отдѣленій епархіальныхъ училищныхъ совѣтовъ принадлежитъ: 1) изысканіе мѣръ къ развитію и поддержанію школъ; 2) попеченіе объ устройствѣ: а) дополнительныхъ классовъ по предметамъ, преподаваемымъ въ одноклассныхъ и двухклассныхъ школахъ; б) ежедневныхъ уроковъ для взрослыхъ; в) особыхъ ремесленныхъ и руководящихъ классовъ; г) воскресныхъ школъ для лицъ, не имѣющихъ возможности пользоваться ученіемъ ежедневно, и д) народныхъ чтеній, подъ руководствомъ священника, въ школьныхъ или иныхъ помѣщеніяхъ; 3) устройство краткосрочныхъ педагогическихъ курсовъ и курсовъ пѣнія для учителей и учительницъ школъ церковно-приходскихъ и грамоты; 4) распространеніе при посредствѣ школьныхъ библиотекъ, по указаніямъ Епархіальныхъ преосвященныхъ, книгъ и брошюръ, обличающихъ лжеученіе сектантовъ; 5) изысканіе на мѣстахъ денежныхъ средствъ къ поддержанію и распространенію школъ; 6) устройство книжнаго склада и открытіе отдѣленій онаго при приходскихъ церквахъ; 7) снабженіе школъ церковно-приходскихъ и грамоты учебниками и книгами для чтенія, одобренными Святѣйшимъ Синодомъ и училищнымъ при Синодѣ Совѣтомъ;

8) представленіе Епархіальному Преосвященному, чрезъ епархіальный училищный совѣтъ, о поощреніи денежными и почетными наградами опытныхъ и усердныхъ законоучителей, учителей и учительницъ школъ.

41. Уѣздное отдѣленіе пріискиваетъ учителей для школъ церковно-приходскихъ и грамоты въ тѣхъ случаяхъ, когда мѣстнымъ священникомъ не будетъ представлено достойнаго кандидата для замѣщенія таковой должности. Лица, избранныя уѣзднымъ отдѣленіемъ на должность учителей церковно-приходскихъ школъ вперёдъ до утвержденья ихъ Епархіальнымъ Преосвященнымъ, могутъ быть допускаемы отдѣленіемъ къ исправленію должности. Учители школъ грамоты опредѣляются самими уѣздными отдѣленіями.

42. Постановленія уѣзднаго отдѣленія утверждаются Епархіальнымъ Преосвященнымъ, по представленіямъ епархіальнаго училищнаго совѣта, за исключеніемъ постановленій по тѣмъ предметамъ, которые Преосвященнымъ будутъ предоставлены окончательному разрѣшенію отдѣленія.

43. Члены уѣзднаго отдѣленія набираются изъ своей среды дѣлопроизводителями и назначены. На канцелярскіе расходы отдѣленія отчисляется изъ мѣстныхъ поступленій (ст. 40, п. 5), съ разрѣшенія епархіальнаго училищнаго совѣта, не свыше двухсотъ рублей въ годъ на каждое отдѣленіе.

44. Уѣздные наблюдатели, состоя помощниками епархіальнаго наблюдателя и исполняя его порученія, руководятъ учебною и хозяйственною частями въ школахъ. Они посѣщаютъ возможно часто школы и объ усмотрѣнномъ ими доводятъ до свѣдѣнія уѣзднаго отдѣленія.

45. Члены уѣзднаго отдѣленія ревизуютъ, по порученіямъ отдѣленія или епархіальнаго училищнаго совѣта, мѣстныя школы и отчеты о произведенныхъ ревизіяхъ представляютъ отдѣленію.

46. Члены уѣздныхъ отдѣленій могутъ посѣщать школы и независимо отъ указанныхъ въ предшедшей (45) статьѣ порученій. При такихъ посѣщеніяхъ, члены сн. не дѣлая распоряженій собственной властью, объ усмотрѣнномъ доводятъ, въ случаѣ надобности, до свѣдѣнія отдѣленія.

47. Уѣздное отдѣленіе составляетъ ежегодный отчетъ о состояніи школъ на основаніи сообщеній уѣзднаго наблюдателя, благочинныхъ, а равно личныхъ наблюденій членовъ отдѣленія. Отчеты уѣздныхъ отдѣленій представляются въ епархіальный училищный совѣтъ не позднѣе перваго августа слѣдующаго за отчетнымъ годомъ.

## О продленіи срока дѣйствія положенія объ усиленной охранѣ въ нѣкоторыхъ мѣстностяхъ Имперіи.

Министръ Внутреннихъ Дѣлъ, въ представленіяхъ Комитету Министровъ отъ 10-го апрѣля 1896 года за №№ 1607 и 1614, полагалъ:

1. Высочайше утвержденное 14-го августа 1881 г. положеніе о мѣрахъ къ охраненію государственнаго порядка и общественнаго спокойствія утвердить, въ видѣ временной мѣры, вперёдъ на три года.

2. Въ губерніяхъ: С.-Петербургской, Московской, Харьковской, Кіевской, Подольской и Волынской, въ городахъ: Ростовѣ на Дону, Таганрогѣ, Нахичевани и селѣ Касперовкѣ области Войска Донскаго, а также въ С.-Петербургскомъ и Одесскомъ Градоначальствахъ, въ Николаевскомъ Военномъ Губернаторствѣ и въ мѣстностяхъ, подвѣдомственныхъ Кронштадтскому Военному Губернатору, срокъ дѣйствія введеннаго въ нихъ, согласно Высочайшему повелѣнію 23-го іюня 1895 г., положенія объ усиленной охранѣ продолжить съ 4-го сентября 1896 г. еще на одинъ годъ, предоставивъ Кронштадтскому Губернатору, по званію Главнаго Командира Кронштадтскаго порта, права, указанныя въ ст. 15 и 16 прилож. къ ст. 1 (примѣч. 2) Св. Зак. т. XIV, Уст. о пред. и пресѣч. прест. (изд. 1890 г.).

3. Въ мѣстностяхъ Имперіи, не объявленныхъ въ состояніи усиленной охраны, сохранить дѣйствіе ст. 28, 29, 30 и 31 положенія о мѣрахъ къ охраненію государственнаго порядка и общественнаго спокойствія.

и 4. Объявить въ состояніи усиленной охраны г. Нижний-Новгородъ и уѣзды: Нижегородскій, Балахнинскій, Семеновскій и Горбатовскій съ 1-го іюля по 1-е ноября 1896 года.

Комитетъ Министровъ, разсмотрѣвъ означенныя представленія, полагаетъ: исполнить по сіе Высочайшее Его Императорскаго Величества соизволеніе.

Государь Императоръ, въ 10 день мая 1896 г., на положеніе Комитета Высочайше соизволилъ.

## О банковыхъ операціяхъ въ Казначействахъ.

Съ 1 января 1897 года въ казначействахъ Харьковской губерніи: Ахтырскомъ, Богодуховскомъ, Валковскомъ, Волчанскомъ, Зміевскомъ, Изюмскомъ, Купянскомъ Лебединскомъ и Старобѣльскомъ вводятся слѣдующія банковыя операціи: *размѣнъ денегъ покупка и продажа билетовъ Государственнаго Казначейства, уплата процентовъ по купонамъ и капитала по процентнымъ бумагамъ, вышедшимъ въ тиражъ, и по билетамъ Государственнаго Казначейства истекшихъ сроковъ, операціи сберегательныхъ кассъ, пріемъ и выдача суммъ по ордерамъ учрежденій Государственнаго Банка и переводъ частныхъ суммъ.* Въ казначействахъ Харьковскомъ Губернскомъ и Сумскомъ вводятся съ того-же времени лишь слѣдующія операціи: *размѣнъ денегъ, обмѣнъ и продажа билетовъ Государственнаго Казначейства, оплата купоновъ отъ тѣхъ же билетовъ, оплата поступающихъ въ платежи купоновъ отъ 4% государственной ренты и операціи сберегательныхъ кассъ.* Означенныя банковыя операціи будутъ производиться на основаніи слѣдующихъ правилъ:

1. Казначействами, находящимися въ тѣхъ городахъ, гдѣ нѣтъ конторъ и отдѣленій Государственнаго Банка, производятся слѣдующія, возложенныя на Банкы, операціи:

- а) размѣнъ денегъ: крупныхъ кредитныхъ билетовъ на мелкіе, медкихъ на крупныя и ветхихъ на годныя къ обращенію;
- б) покупка и продажа процентныхъ бумагъ;
- в) уплата процентовъ по купонамъ отъ процентныхъ бумагъ, выпущенныхъ на кредитную валюту, и капитала по бумагамъ, вышедшимъ въ тиражъ;
- г) выдача ссудъ подъ залогъ процентныхъ бумагъ;
- д) переводъ частныхъ суммъ на конторы и отдѣленія Государственнаго Банка, а также на другія казначейства, ведущія банковыя операціи, и выдача денегъ по переводамъ изъ тѣхъ же конторъ, отдѣленій и казначействъ;
- е) пріемъ денежныхъ вкладовъ: на текущій счетъ, а также срочныхъ и безсрочныхъ;
- ж) пріемъ на храненіе процентныхъ бумагъ;
- з) операціи сберегательныхъ кассъ;

и) реализація и конверсія государственныхъ займовъ и обмѣнъ процентныхъ бумагъ по особымъ распоряженіямъ Государственнаго Банка, а также продажа билетовъ Государственнаго Казначейства, вносъ выпускаемыхъ для обмѣна билетовъ истекшихъ сроковъ (ст. 1 Правилъ для казначействъ, ведущихъ банковыя операціи).

2. Сверхъ сего, казначейства производятъ пріемъ и выдачу денегъ и процентныхъ бумагъ по ордерамъ мѣстныхъ агентствъ и тѣхъ учрежденій Государственнаго Банка, къ которымъ они приписаны (ст. 3). (Ст. 2 тѣхъ же Правилъ).

3. По всемъ банковымъ операціямъ казначейства приписываются къ мѣстнымъ губернскимъ учрежденіямъ Государственнаго Банка, за счетъ которыхъ производятъ эти операціи. Въ тѣхъ губерніяхъ, гдѣ въ губернскомъ городѣ нѣтъ учрежденія Банка, означенныя операціи ведутся за счетъ одного изъ уѣздныхъ учрежденій, находящихся въ той-же губерніи, а тамъ, гдѣ нѣтъ и уѣздныхъ учрежденій, — за счетъ губернскаго учрежденія банка сосѣдней губерніи (ст. 3 тѣхъ-же Правилъ).

4. Казначейства производятъ покупку и продажу процентныхъ бумагъ: а) за счетъ имѣющагося у нихъ запаса (портфеля) процентныхъ бумагъ (ст. 20) и б) на коммиссіонныхъ основаніяхъ, чрезъ посредство подлежащаго учрежденія Государственнаго Банка.

*Примѣчаніе.* Казначейства могутъ сами покупать только предъявительскія бумаги; именныхъ же бумагъ казначейства не приобрѣтаютъ (ст. 18 тѣхъ же Правилъ).

5. Казначейства могутъ производить непосредственно покупку и продажу слѣдующихъ видовъ государственныхъ процентныхъ бумагъ:

- а) 4% свидѣтельствъ Государственной ренты;
- б) 4% облигацій внутреннихъ займовъ всѣхъ четырехъ выпусковъ.



- в)  $4\frac{1}{2}\%$  облигацій внутренняго займа 1863 года;
- г)  $4\frac{1}{2}\%$  облигацій консолидированныхъ займовъ I и II выпусковъ;
- д)  $4\frac{1}{2}\%$  закладныхъ листовъ Государственнаго Дворянскаго Земельнаго Банка;
- е)  $4\frac{1}{2}\%$  и  $4\%$  свидѣтельствъ Государственнаго Крестьянскаго Поземельнаго Банка;
- ж)  $5\%$  билетовъ и 2 внутреннихъ съ выигрышами займовъ.
- з)  $5\%$  закладныхъ съ выигрышами листовъ Государственнаго Дворянскаго Земельнаго Банка;
- и) билетовъ Государственнаго казначейства (серій).

*Примѣчаніе.* Билеты Государственнаго казначейства, вновь выпускаемые для обмена билетовъ истекшихъ сроковъ, продаются на основаніи ст. 147—151 (ст. 19 тѣхъ же Правиль).

6. Лица, желающіе купить или продать поименованные въ ст. 19 процентныя бумаги, подаютъ въ казначейства объ этомъ объявленія (формы №№ 3 и 4) съ указаніемъ въ нихъ, какія бумаги и на какія суммы они желаютъ купить или продать, (ст. 21 тѣхъ-же Правиль).

7. Продажа и покупка процентныхъ бумагъ, поименованныхъ въ § 5 п. и. а—3 (ст. 19), производится казначействами сообразно съ цѣнами, періодически сообщаемыми подлежащими учрежденіями Государственнаго Банка. Разъ сообщенныя учрежденіемъ Банка цѣны безусловно обязательны для казначействъ, впредь до полученія новаго извѣщенія. Продажа процентныхъ бумагъ безъ выигрышей производится на полпроцента выше, а покупка бумагъ отъ публики—на полпроцента ниже вышеуказанныхъ, сообщаемыхъ подлежащими учрежденіями Банка цѣнъ. Продажа билетовъ займовъ съ выигрышами производится на 2 рубля выше, а покупка—на 2 рубля ниже тѣхъ же цѣнъ. Билеты Государственнаго казначейства покупаются и продаются по номинальной цѣнѣ.

*Примѣчаніе.* Въ ближайшихъ къ мѣстонахожденію банковаго учрежденія казначействахъ размѣръ вышеозначенныхъ процентныхъ скидокъ, съ разрѣшенія Банка можетъ быть уменьшенъ до четверти процента, а по выигрышнымъ займамъ—до 1 рубля (ст. 22 тѣхъ же Правиль).

8. При продажѣ и покупкѣ бумагъ къ капитальной ихъ стоимости присоединяются выросшіе по день продажи проценты по текущему купону и, наоборотъ, вычитаются проценты по недостаточному текущему купону, въ обоихъ случаяхъ за вычетомъ  $5\%$  (см. ст. 46).

*Примѣчаніе 1.* При расчетѣ по покупкѣ и продажѣ процентныхъ бумагъ проценты по текущимъ купонамъ начисляются до дня сдѣлки, т. е. день сдѣлки въ расчетъ не принимается.

*Примѣчаніе 2.* Процентныя бумаги съ недостающими купонами, по которыхъ теченіе процентовъ еще не началось, вовсе не могутъ быть пріобрѣтаемы. Такъ, напримѣръ,  $5\%$ -ный билетъ 1-го внутренняго съ выигрышами займа можетъ быть пріобрѣтенъ въ мартѣ 1896 года съ недостающимъ июльскимъ купономъ сего года, за удержаніемъ процентовъ по этому купону; но такой же билетъ съ недостающимъ январскимъ купономъ 1897 года ранѣе 1-го іюля 1896 г. вовсе не можетъ быть пріобрѣтенъ (ст. 23 тѣхъ же Правиль).

9. При продажѣ или покупкѣ бумагъ никакого коммиссіоннаго вознагражденія не взимается. (Ст. 25 тѣхъ же Правиль).

10. По требованію кліента выдается ему казначействомъ счетъ по продажѣ или покупкѣ бумагъ (форма № 5), оплаченный за его счетъ гербовою маркою въ 5 коп. Въ семь счетѣ показываются особо: капитальная стоимость процентныхъ бумагъ и расчетъ процентовъ (ст. 26 тѣхъ-же Правиль).

11. Въ казначействахъ должно быть вывѣшено на видномъ для публики мѣстѣ объявленіе объ условіяхъ покупки и продажи процентныхъ бумагъ (Ст. 27 тѣхъ-же Правиль).

12. Казначейства слѣдятъ за тиражами находящихся въ ихъ портфель процентныхъ бумагъ по сообщаемымъ изъ учрежденій Банка тиражнымъ таблицамъ. Справки въ сихъ таблицахъ дѣлаются при каждой покупкѣ процентныхъ бумагъ.

*Примѣчаніе.* Въ теченіе времени между днемъ тиража и полученіемъ тиражныхъ таблицъ покупка и продажа процентныхъ бумагъ, по которымъ произведенъ тиражъ, приостанавливается (ст. 28 тѣхъ же Правиль).

13. При покупке и продажѣ процентныхъ бумагъ на коммисіонныхъ основаніяхъ (ст. 18 п. 5) соблюдаются правила, изложенныя въ ст. 34—41 (статья 33 тѣхъ же Правилъ).

14. Коммисіонныя порученія могутъ быть принимаемы на покупку и продажу государственныхъ процентныхъ бумагъ, не поименованныхъ въ ст. 19 настоящихъ Правилъ (за исключеніемъ вышедшихъ въ металлической валютѣ), а также заданныхъ листовъ земельныхъ банковъ и облигацій городскихъ кредитныхъ обществъ (ст. 34 тѣхъ же Правилъ).

15. Лицо, желающее продать принадлежащія ему процентныя бумаги, согласно ст. 34, представляетъ ихъ въ казначейство при письменномъ объявленіи по формѣ № 8, въ коемъ должны быть обозначены: а) наименованіе, число, сумма и номера билетовъ, б) срокъ перваго неотрѣзаннаго отъ билета купона (безъ купоновъ текущаго и послѣдующаго сроковъ бумаги не принимаются) и в) цѣна, ниже которой продавецъ не желаетъ продать своихъ бумагъ. Въ приемѣ бумагъ казначейство выдаетъ квитанцію на установленномъ для сего бланкѣ (форма № 9) съ обозначеніемъ въ ней, отъ кого, какія бумаги и на какую сумму приняты для продажи (ст. 35 тѣхъ же Правилъ).

16. Принятая бумага, вмѣстѣ съ объявленіемъ продавца, казначейство препровождаетъ въ открытомъ цѣнномъ страховомъ пакетѣ, за счетъ продавца въ подлежащее учрежденіе Государственнаго Банка, которое въ дальнѣйшемъ поступаетъ по правиламъ, установленнымъ для коммисіонной покупки бумагъ учрежденіями Банка (ст. 37 тѣхъ же Правилъ).

17. Вырученныя отъ продажи бумагъ деньги, или самыя бумаги, если продажа ихъ не состоялась, выдаются, согласно полученному изъ учрежденія Банка надлежащему увѣдомленію съ расчетомъ, продавцу бумагъ по отобраніи выданной ему квитанціи, подъ росписку получателя на увѣдомленіе учрежденія Банка, со взысканіемъ денегъ, уплаченныхъ за пересылку бумагъ (ст. 37 тѣхъ же Правилъ).

18. Лицо, желающее приобрести процентныя бумаги, упомянутыя въ ст. 34, подаетъ письменное объявленіе по формѣ № 10, съ обозначеніемъ въ немъ названія бумагъ, достоинства ихъ, суммы, на какую оно желаетъ приобрести бумаги, и не выше какой цѣны должнъ быть совершена покупка (ст. 38 тѣхъ же Правилъ).

19. При объявленіи должны быть представлены деньги въ размѣрѣ не менѣе  $\frac{1}{10}$  стоимости заказныхъ бумагъ. Въ полученіи задатка покупщику выдается квитанція на установленномъ для сего бланкѣ (форма № 9) съ обозначеніемъ въ ней, отъ кого и какая сумма принята въ задатокъ для покупки процентныхъ бумагъ (ст. 39 тѣхъ же Правилъ).

20. Объявленіе препровождается казначействомъ въ подлежащее учрежденіе Банка, которое въ дальнѣйшемъ поступаетъ по правиламъ, установленнымъ для коммисіонной покупки бумагъ учрежденіями Банка (ст. 40 тѣхъ же Правилъ).

21. Полученныя бумаги казначейство выдаетъ заказчику по предъавленіи имъ квитанціи (ст. 39) и по уплатѣ суммы, слѣдующей за бумаги по сообщенному изъ отдѣленія Банка расчету, въ томъ числѣ и за пересылку ихъ, за вычетомъ полученнаго раньше задатка. Если покупка не состоялась, то задатокъ возвращается заказчику также съ отобраніемъ квитанціи. Росписка въ полученіи бумагъ или задатка дѣлается получателемъ на подлинномъ увѣдомленіи учрежденія Банка (ст. 41 тѣхъ же Правилъ).

22. Казначейства оплачиваютъ, за счетъ Государственнаго Банка, срочныя купоны и капиталъ по процентнымъ бумагамъ нижеслѣдующихъ наименованій:

- а) 4% свидѣтельствамъ государственной ренты;
- б) 4% облигаціямъ внутреннихъ займовъ всѣхъ четырехъ выпусковъ;
- в) 4 $\frac{1}{2}$ % облигаціямъ внутренняго займа 1893 года;
- г) 4 $\frac{1}{2}$ % облигаціямъ консолидированныхъ займовъ I и II выпусковъ;
- д) 4 $\frac{1}{2}$ % и 4% вкладнымъ листамъ Дворянскаго Земельнаго Банка;
- е) 4 $\frac{1}{2}$ % и 4% свидѣтельствамъ Крестьянскаго Полезнаго Банка;
- ж) 5% билетамъ 1-го и 2-го внутреннихъ съ выигрышами займовъ;
- з) 5% вкладнымъ съ выигрышами листамъ Дворянскаго Земельнаго Банка;
- и) билетамъ Государственнаго Казначейства (серіямъ) (ст. 42 тѣхъ же Правилъ)

23. Купоны отъ означенныхъ въ ст. 42 процентныхъ бумагъ признаются платежными въ теченіе десяти лѣтъ съ назначенія сроковъ платежей по онымъ, а капиталъ по вышедшимъ въ тиражъ погашенія билетамъ и облигаціямъ—въ теченіе тридцати лѣтъ съ наступленія сроковъ оплаты (Именной Высочайшій указъ 27 января 1895 г. въ № 22 Собр. Узак. и Высочайше утвержденныя Положенія о зай-

махъ, поименованныхъ въ ст. 42). Капиталъ по билетамъ Государственнаго Казначейства уплачивается въ теченіе десяти лѣтъ со дня окончанія срока, на который они были выпущены (св. зак. т. II Уст. кред. изд. 1893 г. ст. 1955).

*Примѣчаніе.* Дѣйствіе закона о десятилѣтней давности для уплаты процентовъ по купонамъ отъ билетовъ Государственнаго Казначейства вступаетъ въ силу съ 1 декабря 1896 г. (ст. 43 тѣхъ же Правилъ).

24. При оплатѣ купоновъ отъ вышеозначенныхъ процентныхъ бумагъ казначейства наблюдають: а) чтобы купоны были цѣльные, т. е. не составленные изъ разныхъ частей, со всѣми установленными знаками и сохраняли вполнѣ отчетливо нумера, сроки, достоинство и подписи, и б) чтобы на нихъ не было штемпеля или вообще такихъ матеріальныхъ поврежденій, которые даютъ основаніе предполагать, что купонъ уже былъ однажды оплаченъ (ст. 44 тѣхъ же Правилъ).

25. При предъявленіи купоновъ съ вытравленными знаками, съ передѣланными числами или годами или вообще сомнительныхъ, Казначейства отбирають показанія отъ предъявителей купоновъ и препровождаютъ сіи купоны вмѣстѣ съ упомянутыми показаніями въ надлежащее учрежденіе Банка; предъявителямъ же купоновъ выдаютъ квитанціи (форма № 9), которыя внослѣдствіи отбираются отъ нихъ, въ случаѣ признанія купоновъ дѣйствительными и оплаты ихъ (ст. 45 тѣхъ же Правилъ).

26. Проценты по купонамъ уплачиваются за вычетомъ установленнаго въ пользу казны 5%-наго сбора, кромѣ купоновъ отъ билетовъ Государственнаго Казначейства выпусковъ 1895 и послѣдующихъ лѣтъ (ст. 46 тѣхъ же Правилъ).

27. Вышедшія въ тиражъ процентныя бумаги и билеты Государственнаго Казначейства истекшихъ сроковъ представляются для оплаты при объявленіяхъ по формѣ № 12, въ коихъ означается родъ бумагъ, достоинство, первый наличный купонъ и время выхода въ тиражъ (ст. 47 тѣхъ же Правилъ).

28. При оплатѣ бумагъ, вышедшихъ въ тиражъ, казначейство наблюдаетъ, чтобы при бумагахъ всѣ купоны послѣдующихъ сроковъ послѣ прекращенія теченія процентовъ; въ противномъ случаѣ, слѣдующія за недостающіе купоны деньги удерживаются въ размѣрѣ стоимости купоновъ, за вычетомъ 5% налога, изъ капитальной суммы, подлежащей выдатѣ (ст. 48 тѣхъ же Правилъ).

29. Казначейства выдаютъ ссуды за счетъ Государственнаго Банка, подъ залогъ:

а) слѣдующихъ видовъ процентныхъ бумагъ: 4% свидѣтельствъ государственной ренты, 4% облигацій внутреннихъ займовъ всѣхъ четырехъ выпусковъ, 4 1/2% облигацій внутренняго займа 1893 г., 4 1/2% облигацій консолидированныхъ займовъ I и II выпусковъ, 4 1/2% и 4% закладныхъ листовъ Государственнаго Дворянскаго Земельнаго Банка, 4 1/2% и 4% свидѣтельствъ Государственнаго Крестьянскаго Поземельнаго Банка, 5% билетовъ 1 и 2 внутреннихъ съ выигрышами займовъ и 5% закладныхъ съ выигрышами листовъ Государственнаго Дворянскаго Земельнаго Банка;

б) росписокъ по вкладамъ на храненіе, выданныхъ изъ того же казначейства, и

в) свидѣтельствъ на срочные вклады, принятые въ томъ же казначействѣ (ст. 51 тѣхъ же Правилъ).

30. Въ залогъ по выдаваемымъ изъ казначействъ ссудамъ могутъ быть принимаемы только процентныя бумаги, выпущенныя на предъявителя и не вышедшія въ тиражъ (ст. 52 тѣхъ же Правилъ).

31. Ссуды подъ залогъ поименованныхъ въ ст. 51-й процентныхъ бумагъ выдаются не свыше предѣльныхъ размѣровъ, указываемыхъ казначействамъ подлежащими учрежденіями Государственнаго Банка, согласно указателямъ залоговыхъ цѣнъ, утвержденныхъ Совѣтомъ Банка (ст. 53 тѣхъ же Правилъ).

32. Ссуды подъ залогъ росписокъ по вкладамъ на храненіе выдаются, съ соблюденіемъ правилъ, изложенныхъ въ ст. 52-й, лишь въ томъ случаѣ, если по нимъ хранятся процентныя бумаги, разрешаемыя къ приему въ залогъ по ссудамъ (ст. 51) (ст. 54 тѣхъ же Правилъ).

33. Ссуды подъ залогъ свидѣтельствъ на срочные вклады выдаются въ размѣрѣ, не свыше 90% капитальной суммы вклада (ст. 55 тѣхъ же Правилъ).

34. Ссуды выдаются на сроки не свыше 6 мѣсяцевъ. При наступленіи срока могутъ быть допускаемы, по усмотрѣнію казначейства, отсрочки, не превышающія каждый разъ 3-хъ мѣсяцевъ (ст. 56 тѣхъ же Правилъ).



35. Размѣръ ссуднаго процента опредѣляется Совѣтомъ Государственнаго банка и сообщается казначействамъ подлежащими учрежденіями банка. Проценты взимаются впередъ по сроку платежа, но во всякомъ случаѣ не менѣе, какъ за мѣсяць. Въ случаѣ уплаты ссуды ранѣе срока, казначейство удерживаетъ въ пользу банка проценты за полные мѣсяцы, считая начавшійся мѣсяць за полный, а за остальное время возвращаетъ заемщику.

*Примѣчаніе.* Мѣсяцы считаются съ того числа, когда выдана была ссуда. (Ст. 57 тѣхъ же Правиль).

36. Заемщикъ, желающій получить ссуду, представляетъ процентныя бумаги, росписки по выкладамъ на храненіе или свидѣтельства на срочныя вклады при объявленіи по формѣ № 13, въ которомъ указывается, что именно представляетъ заемщикъ въ обезпеченіе ссуды: процентныя бумаги, росписки или свидѣтельства, а также родъ бумагъ, представленныхъ при объявленіи, или сданныхъ на храненіе подъ означенныя росписки, ихъ номера, достоинства, общаго номинальнаго стоимости и срокъ перваго наличнаго купона (ст. 58 тѣхъ же Правиль).

37. При полученіи ссуды заемщикъ выдаетъ казначейству обязательство (формы № 14 и 15), написанное (въ казначействѣ) на соответствующей суммѣ ссуды вексельной бумагой, въ коемъ излагаются главныя условія ссуды, и росписывается въ полученіи денегъ на объявленіи. Съ своей стороны казначейство выдаетъ заемщику именную росписку на особомъ бланкѣ (форма № 16) на принятые въ закладъ бумаги. Эта росписка не можетъ быть передаваема другому лицу иначе, какъ посредствомъ перевода по книгамъ казначейства.

*Примѣчаніе.* Обязательство можетъ быть отобрано отъ заемщика на печатномъ бланкѣ. Въ такомъ случаѣ къ обязательству пришивается листъ вексельной бумаги соответственнаго достоинства, на которомъ казначейство дѣлаетъ слѣдующую надпись (на лицевой сторонѣ): „Къ обязательству такого-то, отъ такого-то числа, мѣсяца и года“, и кромѣ того этотъ листъ надрѣзывается казначействомъ до середины. При выдачѣ новаго обязательства на печатномъ бланкѣ, согласно ст. 60, къ нему подшивается новый листъ вексельной бумаги съ такими же надписями и надрѣзомъ (ст. 59 тѣхъ же Правиль).

38. По истеченіи 9 мѣсяцевъ со времени выдачи ссуды новая отсрочка можетъ быть разрѣшена не иначе, какъ по представленіи новаго обязательства на вексельной бумагой, которое можетъ оставаться дѣйствительнымъ также не болѣе, какъ въ теченіи 9 мѣсяцевъ (ст. 60 тѣхъ же Правиль).

39. При выдачѣ ссуды казначейство справляется по сообщаемымъ учрежденіемъ банка тиражнымъ таблицамъ, не вышлн ли въ тиражъ представленные въ залогъ бумаги (ст. 61 тѣхъ же Правиль).

40. По бумагамъ, принятымъ въ залогъ, казначейство, по письменному заявленію залогодателя, отрѣзываетъ срочныя купоны и выдаетъ ихъ залогодателю подъ росписку на объявленіи (ст. 58) съ отмѣткою о такой выдачѣ на роспискѣ форма № 16 (ст. 59) и на вкладной роспискѣ (ст. 51 п. б.) (ст. 62 тѣхъ же Правиль).

41. При выкупѣ залоговъ казначейство отбираетъ выданную залогодателю росписку (ст. 59) и возвращаетъ залогъ вмѣстѣ съ обязательствомъ, перечеркнувъ и надорвавъ послѣднее. Заемщикъ росписывается въ полученіи залога на первоначальномъ объявленіи (ст. 58) (ст. 63 тѣхъ же Правиль).

42. Въ случаѣ просрочки вклада, казначейство перечисляетъ процентныя бумаги въ портфель Государственнаго Банка, зачитывая ихъ въ уплату ссуды по цѣнамъ, назначеннымъ для покупки бумагъ (ст. 22): а) 50<sup>е</sup> билеты внутренняго съ выигрышами займовъ и закладные съ выигрышами листы Государственнаго Дворянскаго Земельнаго Банка — по истеченіи со дня окончанія срока ссуды одного мѣсяца, б) прочія бумаги — чрезъ пятнадцать послѣ просрочка дней и въ этотъ же послѣдній срокъ обращаетъ на пополненіе ссуды свидѣтельства по срочнымъ вкладамъ, причемъ, предварительно перечисленія бумагъ, поименованныхъ въ п. а, казначейство, по наступленіи срока ссуды, посылаетъ заемщикамъ повѣстки на особыхъ бланкахъ съ предвареніемъ, что означенныя бумаги (п. а.), если заемщикъ не выкупитъ или не перезаложитъ ихъ въ мѣсячный срокъ, будутъ проданы. Изъ суммы, причитающейся за перечисленныя въ портфель бумаги и изъ обращеннаго на пополненіе ссуды срочнаго вклада съ наросшими по нимъ процентами, казначейство покрываетъ выданную ссуду, и проценты по ней по день перечисленія, а излишекъ возвращаетъ залогодателю (ст. 64 тѣхъ же Правиль).

43. Проценты по просроченной ссудѣ исчисляются по расчету 6% годовыхъ или въ размѣрѣ, первоначально назначенномъ по ссудѣ, если этотъ послѣдній превышаетъ 6%, и въ этомъ размѣрѣ взимаются со дня просрочки по день перезалога или погашенія ссуды (ст. 65 тѣхъ же Правиль).

44. Ссуда можетъ быть выдана, по заявленію предъявителя бумагъ, и на имя другого лица, безъ особой на сіе довѣренности отъ владѣльца бумагъ. Равнымъ образомъ и отсрочки могутъ допускаться, по предъявленіи росписки, также безъ довѣренности. Выкупъ же заложенныхъ бумагъ, а равно выдача купоновъ (ст. 62-я) производится не иначе, какъ по предъявленіи законной довѣренности (ст. 66 тѣхъ же Правиль).

45. Для перевода денежныхъ суммъ на конторы и отдѣленія Государственнаго Банка, а равно на другія казначейства, могутъ быть принимаемы суммы не менѣе 10 рублей (ст. 67 тѣхъ же Правиль).

46. Переводъ суммъ совершается, по желанію лица, переводящаго деньги, или посредствомъ выдачи ему переводнаго билета или же по телеграфу (ст. 68 тѣхъ же Правиль).

47. Учрежденія и лица, желающія перевести денежные суммы по переводнымъ билетамъ, вносятъ деньги въ казначейства при объявленіи (форма № 17) за свою подписью, въ коемъ обозначаютъ сумму перевода, городъ и лицо, которому переводимая сумма имѣетъ быть выдана (ст. 69 тѣхъ же Правиль).

48. За переводъ суммъ по переводнымъ билетамъ, впродъ до измѣненія взимается слѣдующая плата:

За суммы отъ	10 руб. до	100 руб. — 10 коп.
„ свыше	100 „ „	200 „ — 13 „
„ „	200 „ „	300 „ — 16 „
„ „	300 „ „	400 „ — 18 „
„ „	400 „ „	500 „ — 20 „
„ „	500 „ „	600 „ — 21 „
„ „	600 „ „	700 „ — 22 „
„ „	700 „ „	800 „ — 23 „
„ „	800 „ „	900 „ — 24 „
„ „	900 „ „	1000 „ — 25 „
„ „	1000 „ „	200000 „ — $\frac{1}{4}\%$
„ „	200000 „ за	200000 „ 50 р.
а за остальную сумму — $\frac{1}{50}\%$		

*Примѣчаніе.* При расчетѣ переводной платы дробн копейки считаются за цѣлую копейку (ст. 70 тѣхъ же Правиль).

49. При приѣмѣ денегъ выдается переводящему на руки подлинный переводной билетъ на особомъ бланкѣ, для отсылки получателю. По желанію вносителя денегъ, выраженномъ въ поданномъ имъ заявленіи, переводной билетъ готовится на имя опредѣленнаго лица или на предъявителя. Въ послѣднемъ случаѣ билетъ дѣйствителенъ въ теченіе 6 мѣсяцевъ со дня его выдачи. Копія переводнаго билета, отрѣзанная отъ подлинника, препровождается казначействомъ съ первою отходящею почтою въ мѣсто оплаты перевода (ст. 71 тѣхъ же Правиль).

50. Переводные билеты и копія съ нихъ подписываются назначаемъ и бухгалтеромъ и снабжаются печатью казначейства (ст. 72 тѣхъ же Правиль).

51. Уплата денегъ по переводному билету производится не иначе, какъ по предъявленіи подлиннаго переводнаго билета и по тщательной свѣркѣ билета съ копіей въ томъ казначействѣ и тому лицу, которыя названы въ билетѣ, или же предъявителю билета, если переводъ сдѣланъ, согласно ст. 71, на предъявителя. Въ приѣмѣ денегъ получатель подписывается на оборотѣ подлиннаго переводнаго билета (ст. 73 тѣхъ же Правиль).

52. Получатель денегъ по именованному билету можетъ или самъ явиться за полученіемъ денегъ, или сдѣлать на подлинномъ переводномъ билетѣ росписку въ полученіи переведенной суммы, которая въ такомъ случаѣ выдается предъявителю билета. Въ случаѣ неизвѣстности подписки получателя, требуется засвидѣтельствованіе ея законнымъ порядкомъ или лицомъ, извѣстнымъ казначейству. Если переводной билетъ на предъявителя не будетъ предъявленъ въ оплатѣ въ 6 мѣсячный срокъ, то копія билета возвращается въ учрежденіе, издавшее билетъ, съ надписью, что платежа по ней не было произведено (ст. 74 тѣхъ же Правиль).

53. Въ случаѣ потери подлиннаго именнаго билета и просьбы о выдачѣ дубликата, казначейство можетъ выдать таковой не ранѣе полученія отъ мѣста, куда сдѣланъ переводъ, увѣдомленія на запросъ казначейства, что переведенная по билету сумма еще не выдана и что этотъ билетъ, въ случаѣ предъявленія, не будетъ выплаченъ.

*Примѣчаніе.* Предварительныя сношенія о признаніи подлиннаго перевода билета уничтоженнымъ и проч. могутъ быть сдѣланы по телеграфу, если проситель представитъ нужныя для этого деньги (ст. 77 тѣхъ же Правиль).

54. Дубликаты выдаются только по письменному заявленію лица, внесшаго деньги для перевода; въ этомъ заявленіи, кромѣ обстоятельства потери подлиннаго билета, просителемъ должно быть указано, что отвѣтственность за возможные по этому билету претензіи онъ принимаетъ на себя. По предъявительскимъ переводнымъ билетамъ заявленія о потерѣ билетовъ не принимаются, но лицо, внесшее деньги, можетъ, по минованіи 6-ти мѣсячнаго срока, получить деньги обратно изъ учрежденія, принявшаго ихъ, если онѣ не выплачены, но въ росписку на поданномъ по сему предмету заявленіи.

*Примѣчаніе 1.* Если проситель, подавшій заявленіе о потерѣ именнаго билета, или о возвратѣ денегъ по не выполненному переводу на предъявителя, неизвѣстенъ казначейству и не можетъ представить ручательства извѣстныхъ казначейству лицъ, то подпись его на вышеупомянутомъ заявленіи должна быть удостовѣрена надлежащимъ порядкомъ.

*Примѣчаніе 2.* Изложенный въ ст. 77 и 78 и въ примѣчаніи 1 къ ст. 78 порядокъ соблюдается и въ томъ случаѣ, если бы вноситель пожелалъ получить деньги обратно за минованіемъ надобности въ переводъ (ст. 78 тѣхъ же Правиль).

55. Если будетъ утрачена копія подлиннаго переводнаго билета, то мѣста пріема и выдачи денегъ по этому билету обязаны сами, предварительнымъ между собою сношеніемъ по телеграфу, за счетъ суммъ Государственнаго Банка, подтвердить сдѣланный переводъ (ст. 79 тѣхъ же Правиль).

56. Къ переводу по телеграфу казначействами принимаются отъ лицъ и учреждений денежныя суммы въ томъ же размѣрѣ, какъ и по переводнымъ билетамъ (ст. 67) (ст. 80 тѣхъ же Правиль).

57. Лицо или учрежденіе, желающее перевести деньги по телеграфу, подаетъ объ этомъ въ казначейство объявленіе (форма № 17), въ которомъ обозначаетъ: названіе города, на который дѣлается переводъ, сумму переводимыхъ денегъ и точный адресъ получателя, для увѣдомленія его телеграммою о сдѣланномъ на его имя переводѣ. Переводъ по телеграфу денегъ на предъявителей не допускается (ст. 81 тѣхъ же Правиль).

58. Переводъ дѣлается посредствомъ одной телеграммы, посылаемой одновременно по двумъ адресамъ: подлинная телеграмма посылается получателю переводимой суммы, а копія съ нея учрежденію, на которое деньги переводятся (ст. 82 тѣхъ же Правиль).

59. За переводъ суммы по телеграфу взимается плата въ двойномъ размѣрѣ противъ тарифа для переводныхъ билетовъ (ст. 70). Кромѣ того взимается стоимость потребной для перевода телеграммы съ копіею (§ 82 почтово-телеграфныхъ Правиль) по дѣйствительному числу словъ; но если адресъ получателя указанъ не въ томъ городѣ, гдѣ находится учрежденіе, на которое направленъ переводъ, то взимается плата за двѣ телеграммы (ст. 83 тѣхъ же Правиль).

60. Получатель переведенной суммы обязанъ, для полученія денегъ, или самъ явиться съ подлинною телеграммою, или сдѣлать на ней росписку въ полученіи денегъ, которая въ такомъ случаѣ могутъ быть выданы предъявителю телеграммы. Въ случаѣ неизвѣстности подписи получателя, требуется засвидѣтельствованіе ея законнымъ порядкомъ или лицомъ, извѣстнымъ казначейству (ст. 87 тѣхъ же Правиль).

61. Выдача переведенныхъ по телеграфу денегъ производится по провѣркѣ шифра денести, которая затѣмъ по оплатѣ отбирается отъ получателя, причемъ на ней дѣлается, за подписями казначея и бухгалтера, надпись на подобіе надписи на копіяхъ переводныхъ билетовъ (ст. 75) (ст. 88 тѣхъ же Правиль).

62. Въ случаѣ какихъ-либо сомнѣній, деньги выдаются не ранѣе, какъ по разъясненіи сихъ сомнѣній, для чего казначейство немедленно требуетъ такое разъясненіе отъ мѣста, принявшаго деньги для перевода. Впрочемъ, переведенныя деньги могутъ быть выданы, по усмотрѣнію казначея, и въ случаяхъ сомнѣній, если получа-



ющіе переводъ банки, агентства и фирмы дадутъ обязательство въ исправленіи ошибочной выдачи. Эта же льгота можетъ быть допущена и для частныхъ лицъ, хорошо извѣстныхъ казначейству.

*Примѣчаніе.* Расходы на телеграммы для такого рода сношеній должны быть относимы не на счетъ кліента, а на счетъ суммъ Государственнаго Банка (ст. 89 тѣхъ же Правиль).

63. Казначейства могутъ открывать текущіе счета: а) процентные — частнымъ лицамъ, торгово-промышленнымъ товариществамъ и компаниямъ и б) безпроцентные частнымъ и общественнымъ кредитнымъ учрежденіямъ (какъ коммерческаго, такъ и долгосрочнаго кредита) и банкирскимъ предіриятіямъ (ст. 92 тѣхъ же Правиль).

64. Размѣръ процентовъ на суммы, принятыя отъ частныхъ лицъ, товариществъ и компаний (п. а ст. 92), устанавливается Совѣтомъ Государственнаго Банка съ утвержденія Министра Финансовъ и сообщается казначействамъ подлежащими банковыми учрежденіями (ст. 93 тѣхъ же Правиль).

65. Лицо или учрежденіе, желающее пользоваться текущимъ счетомъ, подаетъ въ казначейство заявленіе по формѣ № 18 и прилагаетъ образецъ подписи, которая будетъ дѣлаться на чекахъ. Подписи лицъ, неизвѣстныхъ казначействамъ, должны быть надлежащимъ образомъ засвидѣтельствованы (ст. 94 тѣхъ же Правиль).

66. По открытіи текущаго счета и по взносу перваго вклада, кліенту выдается расчетная книжка и книжка чековъ (въ 25 лист.), пронумерованныхъ въ общемъ послѣдовательномъ порядкѣ; на верху каждаго чека четко пишется фамилія съ первыми буквами имени и отчества того лица, или названіе того учрежденія, на имя котораго открытъ текущій счетъ. За каждую книжку чековъ взымается 50 коп. (ст. 95 тѣхъ же Правиль).

67. Вносимыя на текущій счетъ суммы представляются при особахъ обязательныхъ (форма № 19), съ приложеніемъ расчетной книжки, въ которую и заносится внесенная сумма за подписями казначея и бухгалтера (ст. 96 тѣхъ же Правиль).

68. Если вкладчикъ не предъявитъ одновременно со взносомъ денегъ своей расчетной книжки, то ему выдается, какъ и всякому другому лицу, вносящему деньги на чужой текущій счетъ, квитанція въ принятіи денегъ, на бланкѣ по формѣ № 9, въ расчетную же книжку пріемъ денегъ заносится при первомъ ея предъявленіи (ст. 97 тѣхъ же Правиль).

69. По желанію лица или учрежденія, пользующагося текущимъ счетомъ, заносится на этотъ счетъ всѣ суммы, которыя причитаются ему къ выдачѣ изъ казначейства (ст. 98 тѣхъ же Правиль).

70. Всѣ выдачи съ текущаго счета производятся по чекамъ, для дѣйствительности которыхъ необходимо соблюденіе слѣдующихъ условій:

а) чекъ долженъ быть помѣченъ числомъ и мѣсяцемъ;  
б) долженъ имѣть указанную при открытіи счета подпись;  
в) сумма, требуемая по чеку, должна быть написана цифрами и словами, въ указанныхъ мѣстахъ;

г) чекъ долженъ быть предъявленъ казначейству не позже пяти дней послѣ его выдачи. По истеченіи 5 дней чекъ признается недействительнымъ (статья 99 тѣхъ же Правиль).

71. Чекъ уплачивается предъявителю, безъ всякаго удостовѣренія въ личности его. Казначейства ни въ какомъ случаѣ не оплачиваютъ чековъ, написанныхъ на сумму, превышающую дѣйствительный остатокъ по счету вкладчика (ст. 101 тѣхъ же Правиль).

72. Казначейства не принимаютъ на себя ответственности за послѣдствія потери или кражи чековъ, если не были предупреждены о потерѣ или покражѣ заблаговременно (ст. 102 тѣхъ же Правиль).

73. На лѣвой сторонѣ расчетной книжки и на корешкѣ чековъ вкладчикъ самъ долженъ отмѣчать каждую выдачу по чекамъ (ст. 103 тѣхъ же Правиль).

74. Проценты по текущимъ счетамъ исчисляются каждый разъ при занесеніи на счетъ или списанія суммъ на предшествовавшей остатокъ вклада по числу дней, протекшихъ со времени предшествовавшей выдачи или поступления, причемъ счетъ дней ведется всегда со дня, слѣдующаго послѣ предшествовавшей выдачи или поступления, по тотъ день, когда дѣлается новая записъ, включительно. При заключеніи счетовъ два раза въ годъ: 30 іюня и 31 декабря начисленные за полугодіе проценты, за удержаніемъ на общемъ основаніи 5% сбора въ доходъ казны, причисляются къ капиталу, съ отмѣткою въ расчетной книжкѣ вкладчика при первомъ ея предъявленіи (ст. 104 тѣхъ же Правиль).

75. Расчетныя книжки время отъ времени должны быть представляемы вкладчикомъ въ казначейство, для повѣрка прихода, расхода и остатка суммъ на текущемъ счетѣ (ст. 105 тѣхъ-же Правиль).

76. Текущій счетъ закрывается; по желанію вкладчика и по распоряженію казначейства, когда по счету не будетъ находиться въ теченіе продолжительнаго времени никакихъ суммъ. По закрытіи текущаго счета расчетныя и чековыя книжки отбираются отъ вкладчика и, по положеніи на нихъ уничтожительнаго штемпеля, отсылаются въ подлежащее банковое учрежденіе вмѣстѣ съ первоначальнымъ объявленіемъ объ открытіи текущаго счета (ст. 106 тѣхъ-же Правиль).

77. Казначейства принимаютъ, для обращенія изъ процентовъ, срочныя вклады на цѣлое число лѣтъ отъ одного года до 10-ти лѣтъ включительно, а также вклады безсрочныя.

*Примѣчаніе.* Срочныя вклады, принадлежащіе малолѣтнимъ, могутъ быть принимаемы, для обращенія изъ % на сроки и свыше 10 лѣтъ, до совершеннолѣтія лицъ, на имя коихъ они внесены (ст. 107 тѣхъ-же Правиль).

78. Размѣръ процентовъ по сямъ вкладамъ утверждается Министромъ Финансовъ по постановленію Совѣта Государственнаго Банка и сообщается казначействамъ подлежащими учрежденіями Банка. Виредъ до измѣненія, на принятые срочныя вклады слѣдуетъ начислять:

- 1) по вкладамъ, внесеннымъ на 1 годъ—2%.
- 2) по вкладамъ, внесеннымъ отъ 2 до 4 лѣтъ включительно—2½%.
- 3) по вкладамъ, внесеннымъ отъ 5 до 7 лѣтъ включительно—3%.
- 4) по вкладамъ, внесеннымъ отъ 8 до 10 лѣтъ включительно—3½%.

*Примѣчаніе.* На вклады, упомянутые въ примѣчаніи къ ст. 107 проценты начисляются въ размѣрѣ, установленномъ для вкладовъ десятилѣтнихъ (ст. 108 тѣхъ-же Правиль).

79. Проценты по денежнымъ вкладамъ подлежатъ Государственному 5% сбору, который удерживается при выдачѣ процентовъ вкладчикамъ (статья 109-я тѣхъ-же Правиль).

80. На срочныя вклады могутъ быть вносимы суммы не менѣе 100 руб. въ полныхъ рубляхъ, безъ копѣекъ, при объявленіи вносителя (форма № 20), въ которомъ указывается, кто, на сколько лѣтъ и на какую сумму вноситъ (ст. 110 тѣхъ-же Правиль).

81. На вносимыя въ срочныя вклады суммы казначейства выдаютъ, по желанію вкладчиковъ, одно или нѣсколько свидѣтельствъ на особыхъ бланкахъ на имя самого вкладчика или другого лица, или же на предъявителя съ тѣмъ, чтобы каждое изъ свидѣтельствъ было суммою не менѣе 100 рублей.

*Примѣчаніе.* Свидѣтельства на вклады, назначенные на нужды церковныхъ причтовъ, должны быть выдаваемы на имя церквей, при которыхъ причты состоятъ, съ указаніемъ лишь назначенія вклада (ст. 111 тѣхъ-же Правиль).

82. Именные свидѣтельства могутъ быть передаваемы другимъ лицамъ не иначе, какъ посредствомъ перевода ихъ по книгамъ казначейства на имя сихъ лицъ. Бланковыя и передаточныя надписи на свидѣтельствахъ не допускаются. При неизвѣстности подписи или личности предъявителя именнаго свидѣтельства, для полученія процентовъ или капитала требуется представленіе удостовѣренія о личности (ст. 112 тѣхъ-же Правиль).

83. Въ случаѣ утраты именнаго свидѣтельства на срочный вкладъ, казначейство принимаетъ отъ вкладчика заявленіе объ этомъ съ приложеніемъ денегъ на троекратную публикацію о потерѣ свидѣтельства въ „Правительственномъ Вѣстникѣ“ и въ мѣстныхъ „Губернскихъ Вѣдомостяхъ“, и передаетъ заявленіе въ подлежащее учрежденіе Банка, для распоряженія о публикаціи. Засимъ новое свидѣтельство выдается казначействомъ по полученіи на то разрѣшенія учрежденія Банка, на ту же сумму и на прежній срокъ съ надписью, что оно выдано вмѣсто утраченнаго и съ наложеніемъ знакомъ объ уплатѣ выданныхъ ранѣе процентовъ (ст. 113 тѣхъ-же Правиль).

84. Свидѣтельство на предъявителя можетъ быть передаваемо изъ рукъ въ руки. Выдача процентовъ и, по истеченіи срока обращенія вклада,—капитала по такимъ свидѣтельствамъ производится всякому предъявителю свидѣтельства (ст. 114 тѣхъ-же Правиль).

85. Проценты по свидѣтельствамъ на срочные вклады уплачиваются изъ казначействъ, подъ росписку на письменномъ заявленіи вкладчика (примѣнительно къ формѣ № 22) по истеченіи полныхъ полугодовыхъ сроковъ. На не взятые въ свое время доходы процентовъ не насчитывается.

*Примѣчаніе.* Въ случаѣ обращенія заложеннаго свидѣтельства на пополненіе просроченной ссуды ранѣе срока, на который вкладъ былъ внесенъ (ст. 64), казначейство начисляетъ  $\frac{1}{2}$  за время, въ теченіе котораго вкладъ находился въ казначействѣ по соответствующей этому времени нормѣ процентовъ (ст. 108), при этомъ выданные ранѣе, по первоначальнымъ условіямъ вклада, проценты вычитаются изъ суммы, причитающейся по новому расчету, а за недостатокъ послѣдней—изъ капитальной суммы вклада (ст. 116 тѣхъ же Правиль).

86. Срочный вкладъ, по окончаніи срока, на который былъ внесенъ, возвращается вкладчику или его довѣренному подъ росписку на свидѣтельствѣ (ст. 111), или же, по желанію вкладчика, можетъ быть оставленъ на дальнѣйшее обращеніе изъ процентовъ по правиламъ, которыя будутъ къ тому времени существовать. Если заявленія объ этомъ не поступитъ отъ вкладчика, то невостребованные въ срокъ вклады съ наросшими на оныя процентами, по истеченіи означеннаго въ свидѣтельствѣ срока, перечисляются во вклады безсрочные и приносятъ проценты, какіе къ тому времени будутъ установлены для вкладовъ послѣдней категоріи. Въ случаѣ поступленія ходатайствъ о досрочной выдачѣ вкладовъ, казначейства препровождаютъ эти ходатайства въ подлежащее учрежденіе Государственнаго Банка и, по полученіи надлежащаго разрѣшенія, возвращаютъ вкладъ съ процентами по расчету, указанному въ уведомленіи банковаго учрежденія (ст. 116 тѣхъ же Правиль).

87. По безсрочнымъ вкладамъ каждому вкладчику открывается при первомъ взносѣ особый счетъ и выдается одна расчетная книжка, въ которую и заносится первоначальный и всѣ послѣдующіе взносы, а также всѣ востребованія суммъ. Сумма взноса или востребованія заносится въ книжку словами и цифрами, и всѣ операціи, т. е. пріемъ и выдача суммъ означаются въ книжкѣ непременно сложениемъ или вычитаніемъ, такъ чтобы въ ней всегда былъ показанъ остатокъ принадлежащихъ вкладчику суммъ. Для открытія счета требуется подача письменнаго объявленія за подписью вкладчика (форма № 21) (ст. 117 тѣхъ же Правиль).

88. Безсрочные вклады принимаются, какъ въ первый разъ при открытіи счета, такъ и при послѣдующихъ взносахъ во всякихъ суммахъ, безъ какого бы то ни было ограниченія (ст. 118 тѣхъ же Правиль).

89. По безсрочнымъ вкладамъ выдаются исключительно именныя книжки, которыя могутъ быть передаваемы другимъ лицамъ не иначе, какъ посредствомъ перевода ихъ по книгамъ Казначействъ. Бланковые и передаточныя книжки на книжкахъ не допускаются (ст. 119 тѣхъ же Правиль).

90. Всякому дозволяется вносить деньги и брать книжку на имя другого лица, но востребованіе такихъ вкладовъ принадлежитъ исключительно лицу, въ книжкѣ поименованному, или его довѣренному, за исключеніями, упомянутыми въ ст. 128 (ст. 120 тѣхъ же Правиль).

91. Въ случаѣ заявленія вкладчика о потерѣ книжки, казначейство поступаетъ, какъ указано въ ст. 113. При выдачѣ же (съ разрѣшенія учрежденія банка) новой книжки, казначейство взимаетъ за выдачу книжки 25 к. Новая книжка выдается за тѣмъ же № и въ нее вносятся всѣ взносы и выдачи, значившіяся въ утраченной книжкѣ, при чемъ на новой книжкѣ дѣлается надпись, что она выдается вмѣсто утраченной (ст. 121 тѣхъ же Правиль).

92. Вкладчикъ можетъ истребовать какъ весь капиталъ, внесенный на безсрочный вкладъ, такъ и часть его (ст. 122 тѣхъ же Правиль).

93. Проценты на безсрочные вклады исчисляются при каждомъ измѣненіи суммы вклада на предшествовавшій остатокъ вклада, за число дней, истекшихъ со слѣдующаго за предыдущимъ поступленіемъ или выдачею дня во день новаго поступленія или выдачи включительно; при заключеніи счетовъ въ концѣ года (31 декабря), или при окончательномъ закрытіи счета, хотя бы въ срединѣ года, изъ суммы начисленныхъ процентовъ, согласно правиламъ Государственнаго Банка, исключаются проценты, причитающіеся за 30 дней на всю сумму поступленийъ даннаго года, и изъ остальной суммы исключается 5% сборъ.

*Примѣчаніе.* Въ томъ случаѣ, если при окончательномъ закрытіи счета исчисленная сумма процентовъ на вкладъ окажется менѣе суммы процентовъ, подлежащей удержанію за 30 дней, излишнихъ процентовъ не уплачивается, а равное взимается проценты за 30 дней (ст. 123 тѣхъ же Правиль).



94. Проценты, начисленные къ выдачѣ указаннымъ въ ст. 123 порядкомъ, записываются въ расчетную книжку вкладчика при періодъ предъявленія ей послѣ заключенія счета, и, по письменному его заявленію (примѣнительно къ формѣ № 22), выдаются вкладчику подъ его росписку, или причисляются къ капитальной суммѣ вклада. На проценты, не причисленные къ вкладамъ, процентовъ не начисляется (ст. 124 тѣхъ же Правиль).

95. Выдача процентовъ и капитала, за исключеніемъ случаевъ, указанныхъ въ ст. 128, производится, согласно ст. 120, только лицу, на имя котораго выдана расчетная книга; по предъявленіи сей книжки (форма объявленія № 22), или его доверенному, снабженному надлежащею доверенностью, которая оставляется при дѣлахъ казначейства. При неизвѣстности подписи или личности предъявителя книжки требуется представленіе удостовѣренія о личности (ст. 125 тѣхъ же Правиль).

96. При окончательномъ востребованіи всего капитала составляется казначействомъ для вкладчика общій расчетъ процентовъ, причитающихся ему къ выдачѣ, согласно Правиламъ ст. 123 и счетъ его закрывается, а книжка уничтожается наложеніемъ на лицевой сторонѣ ея штемпеля и перечеркиваніемъ крестообразно всѣхъ страницъ и отсылается въ подлежащее банковое учрежденіе (ст. 126 тѣхъ же Правиль).

97. Въ случаѣ смерти владельца срочнаго или безсрочнаго вклада, прошенія и документы, удостовѣряющіе права его наследниковъ, препровождаются казначействомъ въ подлежащее учрежденіе Банка и выдача вклада и процентовъ наследникамъ или перенесеніе вклада на ихъ имя производится казначействомъ не прежде полученія отъ означеннаго учрежденія увѣдомленія о немѣнѣи къ тому препятствій (ст. 127 тѣхъ же Правиль).

98. Кромѣ изложеннаго выше, при выдачѣ, какъ срочныхъ, такъ и безсрочныхъ вкладовъ, казначейства соблюдаютъ слѣдующія правила:

а) вклады, принадлежащіе лицамъ, ограниченнымъ въ правѣ распоряженія своимъ имуществомъ, какъ-то: малолѣтнимъ, слабоумнымъ, безумнымъ, сумасшедшимъ, глухонѣмымъ и нѣмымъ, выдаются по требованію Дворянскихъ опекъ, Сиротскихъ судовъ или другихъ опекунскихъ установленій, признаннымъ уважительными и утвержденнымъ начальникомъ губерніи или Епархіальнымъ Архіереемъ, смотря по званію лицъ, находящихся подъ опекою (Высочайше утвержденное 7 мая 1874 года мѣнѣе Государственнаго Совѣта). Проценты же по вкладамъ лицъ, состоящихъ подъ опекою, могутъ быть выдаваемы опекунамъ, безъ требованія упомянутыхъ установленій;

б) вклады, принадлежащіе воинскимъ частямъ, и  $\frac{1}{2}$  по нимъ выдаются частямъ войскъ, на имя коихъ влады внесены, на основаніи особыхъ правилъ, устанавливаемыхъ Государственнымъ Банкомъ по соглашенію съ Военнымъ Министерствомъ;

в) вклады, принадлежащіе церквамъ и монастырямъ, и  $\frac{1}{2}$  по нимъ могутъ быть выдаваемы причтамъ и завѣдывающимъ монастырями по предъявленіи надлежащихъ документовъ (отношенія церковнаго причта или монастыря и т. п. съ приложеніемъ свидѣтельствъ или книжекъ на вклады), безъ особаго на то разрѣшенія епархіальнаго начальства;

г) вклады, внесенные родителями на имя ихъ малолѣтнихъ дѣтей, могутъ быть выдаваемы, до наступленія совершеннолѣтія дѣтей, ихъ родителямъ по предъявленіи владныхъ свидѣтельствъ и книжекъ;

д) безсрочные вклады, внесенные судебными приставами въ порядкѣ охранительнаго производства, могутъ быть выдаваемы по исполнительнымъ листамъ судебныхъ властей, по распоряженію коихъ имущество охранено, съ представленіемъ книжекъ на вклады (ст. 128 тѣхъ же Правиль).

99. Казначейства принимаютъ на храненіе государственныя процентныя бумаги тѣхъ наименованій, подъ которыя имъ разрѣшено выдавать ссуды, согласно ст. 51 настоящихъ Правиль (ст. 129 тѣхъ же Правиль).

100. Вклады принимаются при особыхъ объявленіяхъ по формѣ № 23, за подписью лица, вносящаго вкладъ; отъ лицъ неграмотныхъ требуется предъявленіе паспорта или удостовѣренія личности (ст. 130 тѣхъ же Правиль).

101. Именныя процентныя бумаги принимаются во вклады на храненіе лишь на имя лицъ, на которыхъ онѣ написаны, или къ которымъ эти бумаги перешли по передаточнымъ надписямъ (ст. 131 тѣхъ же Правиль).

102. Процентныя бумаги, не имѣющія всѣхъ принадлежащихъ къ нимъ купоновъ, по которымъ теченіе процентовъ еще не началось, не могутъ быть принимаемы на храненіе (ст. 132 тѣхъ же Правиль).

103. Въ приѣмѣ вклада выдается (на отрѣзкѣ отъ корешка) именная росписка на особомъ бланкѣ, за подписью казначея и бухгалтера, въ которой означается званіе, имя, отчество и фамилія собственника вклада, дѣйствительность вклада по номинальной стоимости внесенныхъ процентныхъ бумагъ, названіе бумагъ, число листовъ, срокъ перваго купона, время внесения и плата за храненіе (ст. 133 тѣхъ же Правиль).

104. Вкладныя росписки не могутъ быть передаваемы другимъ лицамъ. Въ случаѣ заявленія объ утратѣ росписки, казначейство передаетъ таковое въ подлежащее учрежденіе Банка, для производства установленной публикаціи (ст. 134 тѣхъ же Правиль).

105. Вклады принимаются на храненіе срокомъ на одинъ годъ, причемъ плата взимается впередъ при самомъ внесеніи вклада. Вкладъ, не взятый по истеченіи срока, считается оставленнымъ на храненіе на слѣдующій годовою срокъ, хотя бы плата за храненіе не была внесена. Въ семъ послѣднемъ случаѣ плата на новый срокъ удерживается казначействомъ при выдачѣ купоновъ или самаго вклада (ст. 135 тѣхъ же Правиль).

106. При востребованіи вклада до срока годоваго храненія, взимаемая впередъ плата не возвращается. При востребованіи просроченнаго вклада (ст. 135), плата за время храненія не свыше двухъ недѣль, сверхъ полнаго годоваго срока, не взимается; при просрочкѣ же свыше двухъ недѣль плата за храненіе взимается полностью за начавшійся новый годовою срокъ (ст. 136 тѣхъ же Правиль).

107. Плата за храненіе взимается за годъ въ размѣрѣ 5 коп. съ каждаго листа и сверхъ сего  $\frac{1}{2}\%$  (20 коп. съ 1000 руб.) нарицательной стоимости внесенной на храненіе бумагъ, причемъ расчетъ платы производится съ округленіемъ до 5 коп. Каждая росписка (ст. 133) при ея выдачѣ оплачивается гербовымъ сборомъ въ размѣрѣ, указанномъ въ приложеніи къ ст. 26, каковой сборъ не взимается при отсрочкѣ вклада, безъ перемѣны росписки (ст. 137 тѣхъ же Правиль).

108. Вкладъ, по которому плата за храненіе не была вносима въ продолженіе 10 лѣтъ, препровождается казначействомъ въ подлежащее учрежденіе Банка, для продажи процентныхъ бумагъ, согласно установленнымъ для сего правиламъ (ст. 138 тѣхъ же Правиль).

109. Вкладъ можетъ быть выданъ обратно только лицу, на имя котораго выдана вкладная росписка, или его довѣренному, по представленіи сей росписки, а въ послѣднемъ случаѣ также и надлежащей довѣренности, оставленной при дѣлахъ казначейства. На тѣхъ же основаніяхъ производится выдача срочныхъ купоновъ по принятымъ на храненіе бумагамъ. Вклады, принадлежащіе малолѣтнимъ, выдаются на основаніи дѣйствующихъ по сему предмету специальныхъ узаконеній (п. а и г. ст. 128).

*Примѣчаніе.* Въ тѣхъ случаяхъ, когда подпись или личность предъявителя вкладной росписки неизвѣстны казначейству, послѣднее требуетъ представленія засвидѣтельствованія подписи или свидѣтельства о личности (ст. 139 тѣхъ же Правиль).

110. Вкладчики, уничтожившіе выданныя ими довѣренности по вкладной операціи, должны немедленно извѣщать о томъ казначейство; за послѣдствія, могущія произойти отъ несвоевременнаго извѣщенія объ уничтоженіи довѣренности, казначейство не отвѣчаетъ (ст. 140 тѣхъ же Правиль).

111. Въ случаяхъ смерти вкладчика, документы, удостоверяющіе права его наследниковъ, препровождаются въ подлежащее учрежденіе Банка и выдача вклада наследникамъ или переписаніе на ихъ имя вкладной росписки производится казначействомъ не прежде полученія отъ означеннаго учрежденія увѣдомленія о немѣнѣннѣ къ сему пренятствій. Вклады, внесенные судебными приставами въ порядкѣ охранительнаго производства, могутъ быть выдаваемы по исполнительнымъ листамъ судебныхъ властей, по распоряженію коихъ имущество было охранено, съ представленіемъ вкладной росписки (ст. 141 тѣхъ же Правиль).

112. Въ обратномъ полученіи вклада вкладчикъ или его довѣренный росписываются на вкладномъ объявленіи (ст. 142 тѣхъ же Правиль).

113. Срочные купоны по вкладамъ выдаются съ соблюденіемъ указанныхъ въ ст. 139 условій, по письменному о томъ заявленію вкладчика или его довѣреннаго, которые росписываются въ полученіи купоновъ на вкладномъ объявленіи (ст. 143 тѣхъ же Правиль).

114. Казначейство не слѣдуетъ за тиражами отданныхъ ему на храненіе процентныхъ бумагъ и не отвѣчаетъ за могущіе быть убытки, влѣдствіе несвоевременнаго представленія къ оплатѣ бумагъ, вышедшихъ въ тиражъ (ст. 144 тѣхъ же Правиль).



115. На казначейства могутъ быть возлагаемы обязанности по реализаціи и конверсіи государственныхъ займовъ и по обмѣну процентныхъ бумагъ: при генеральномъ обмѣнѣ ихъ, по заявленію владельцевъ, желающихъ предъявитьскія бумаги замѣнить именными, и въ другихъ подобныхъ случаяхъ по правиламъ, которые указываются по каждой изъ этихъ операцій особо (ст. 146 тѣхъ же Правиль).

116. Продажа билетовъ Государственнаго казначейства, вновь выпускаемыхъ правительствомъ для обмѣна билетовъ истекшихъ сроковъ, производится казначействами всѣмъ желающимъ за наличныя деньги по наступленіи сроковъ, указываемыхъ Министерствомъ Финансовъ при каждомъ выпускѣ билетовъ (ст. 147 тѣхъ же Правиль).

117. Лицамъ, предъявившимъ въ казначейства билеты истекшихъ сроковъ и выразившимъ желаніе получить въ обмѣнъ ихъ новые билеты, предоставляется право приобрести новые билеты преимущественно предъ другими покупателями (ст. 148 тѣхъ же Правиль).

118. Съ покупателями билетовъ новыхъ выпусковъ взыскиваются всѣ наросшіе по день продажи билетовъ проценты; но съ лицъ, упомянутыхъ въ ст. 148, не удерживаются проценты, наросшихъ по новымъ билетамъ съ 1-го числа текущаго мѣсяца, если билеты истекшихъ сроковъ представлены ими къ обмѣну въ теченіе перваго мѣсяца со дня прекращенія срока, на которой они были выпущены; для тѣхъ же изъ означенныхъ лицъ, которые пропустили этотъ льготный мѣсяцъ, никакихъ исключеній по взысканію всѣхъ процентовъ, наросшихъ по день продажи билетовъ, не дѣлается (ст. 151 тѣхъ же Правиль).

119. Если въ наличности казначейства не окажется вновь выпускаемыхъ билетовъ, въ количествѣ, для удовлетворенія требованій лицъ, упомянутыхъ въ ст. 148, то казначейства предлагаютъ этимъ лицамъ (также и другимъ покупателямъ) купить билеты, находящіеся въ портфель банковской кассы, которые въ такомъ случаѣ продаются по правиламъ, въ ст. 23, 25—27 изложеннымъ. Въ случаѣ несогласія означенныхъ лицъ, казначейства оплачиваютъ представленные билеты истекшихъ сроковъ деньгами, не принимая ихъ подъ квитанціи (ст. 152 тѣхъ же Правиль).

120. Казначейства принимаютъ и выдаютъ суммы за подлежащія конторы и отдѣленія Государственнаго Банка (ст. 3) по производимымъ сими учрежденіями операціямъ и за тѣхъ агентовъ, которые учреждены въ районѣ дѣйствія казначейства. Въ этихъ случаяхъ суммы выдаются не иначе, какъ по ордерамъ подлежащихъ конторъ, отдѣленій и агентовъ (форма № 25), принимаются-же суммы, какъ по ордерамъ тѣхъ-же учрежденій (форма № 26), такъ и при объявленіяхъ плательщиковъ (форма № 27) (ст. 154 тѣхъ-же Правиль).

121. Ордера на взносъ суммъ въ казначейства за счетъ названныхъ въ ст. 154 учрежденій и агентовъ выдаются учрежденіями и агентами вносителямъ и представляются послѣдними въ казначейства вмѣстѣ съ суммами (ст. 155 тѣхъ-же Правиль).

122. Въ полученіи денегъ казначейства выдаютъ вносителямъ квитанціи на бланкахъ по формѣ № 9 (ст. 56 тѣхъ-же Правиль).

123. Ордера на выдачу суммъ изъ казначействъ доставляются банковыми учрежденіями и агентами непосредственно въ казначейства. Получателямъ-же суммъ выдаются означенными учрежденіями и агентами, для представленія въ казначейства, талоны, отрѣзанные отъ ордеровъ (ст. 157 тѣхъ же Правиль).

124. Суммы выдаются подъ росписку на ордеръ самому получателю или его доверенному, по предъявленіи талона. По ордерамъ на сумму не болѣе 1000 руб. доверенность можетъ быть сдѣлана на талонѣ, безъ засвидѣтельствованія (подписи) (ст. 160 тѣхъ-же Правиль).

125. Билеты Государственнаго казначейства принимаются казначействами во всѣ государственные доходы и въ платежи по банковымъ операціямъ въ тѣхъ только случаяхъ, когда они имѣютъ при себѣ всѣ купоны, сроки оплаты коихъ еще не наступили и когда платимая сумма не менѣе капитальной суммы билета съ наросшими процентами. (Высоч. утв. 2 декабря 1894 г. Положеніи Особаго Комитета п. 10).

2. Зачетъ 0% по представляемымъ въ платежи билетамъ производится лишь за полныя истекшіе мѣсяцы, за текущій же мѣсяцъ проценты въ счетъ не принимаются. По билетамъ прежнихъ выпусковъ (до 1895 г.) проценты разсчитываются въ платежи за вычетомъ 5% налога (Уст. Кред. ст. 191 пзд. 1893 г.).

*Примѣчаніе.* Билеты выпуска 1895 г. и послѣдующихъ годовъ освобождены отъ 5% налога. (Высоч. утвержд. 2 декабря 1894 г. Положеніи Особаго Комитета п. 3).



3. Не принимаются въ платежи билеты:
- а) Если на нихъ не сохранилось по крайней мѣрѣ одной подписи: на прежнихъ билетахъ Вице-Директора, Контролера или Бухгалтера, а на билетахъ съ 1895 г.— Директора или Бухгалтера; номера сери и номера билета. При поврежденіи на самомъ билетѣ котораго либо изъ означенныхъ номеровъ, такой билетъ можетъ считаться платежнымъ при томъ лишь условіи, если этотъ номеръ вполнѣ сохранился хотя на одномъ изъ находящихся при билетѣ купоновъ, который въ подобныхъ случаяхъ остается казначействами неотрѣзаннымъ отъ билета (Уст. Кред. ст. 193 п. 1).
  - б) Составленные изъ частей разныхъ билетовъ (Уст. Кред. ст. 193 п. 2).
  - в) Неимѣющіе при себѣ всѣхъ купоновъ, срокъ оплаты которыхъ еще не наступилъ (Уст. Кред. ст. 192).
  - г) Съ подклеенными и прищипленными купонами отъ билетовъ за другими номерами, срокъ оплаты коихъ еще не наступилъ.
  - д) Переправленные билеты. Въ случаѣ представленія въ казначейство переправленныхъ билетовъ, они передаются казначействами въ подлежащее судебное учрежденіе, если имѣется поводъ къ подозрѣнію предъявителей билетовъ въ умысленной ихъ порчкѣ; въ противномъ же случаѣ казначейства поступаютъ съ ними, какъ указано ниже въ § 4.
  - е) Билеты, коимъ истекла десятилѣтняя давность (Уст. Кред. ст. 194).

4. При поступленіи въ казначейства ветхихъ и испорченныхъ билетовъ, платежность которыхъ представляется въ какомъ либо отношеніи сомнительной, а также въ случаяхъ, указанныхъ въ пп. а, б, д ст. 4, билеты высылаются, для опредѣленія платежности: прежнихъ выпусковъ (до 1895 г.) въ Департаментъ Государственнаго Казначейства, а билеты 1895 г. и послѣдующихъ годовъ—въ Государственную Комиссію Погашенія Долговъ.

5. Въ случаѣ предъявленія въ казначейство билетовъ и купоновъ, которымъ истекла давность, они задерживаются въ казначействахъ, съ выдачею предъявителямъ билетовъ, по ихъ желанію, банковыхъ квитанцій въ приѣмѣ отъ нихъ билетовъ и купоновъ и засимъ отсылаются казначействами въ Комиссію Погашенія Долговъ. (Приложеніе I къ ст. 189 тѣхъ же Правилъ).

## **О правилахъ уплаты капитала и процентовъ по русскимъ государственнымъ процентнымъ бумагамъ на предъявителя, заявленнымъ уничтоженными, похищенными или потерянными.**

Министръ Финансовъ, 5 февраля 1895 г., представлялъ въ Правительствующій Сенатъ, для опубликованія, утвержденнаго имъ, во исполненіе ст. 1 Именнаго Высочайшаго Указа, даннаго Министру Финансовъ въ 27 день января 1895 г., правила уплаты капитала и процентовъ по русскимъ государственнымъ процентнымъ бумагамъ на предъявителя, заявленнымъ уничтоженными, похищенными или потерянными.

Утверждены Министромъ Финансовъ 5 февраля 1895 года.

### **Правила уплаты капитала и процентовъ по русскимъ государственнымъ процентнымъ бумагамъ на предъявителя, заявленнымъ уничтоженными, похищенными или потерянными.**

§ 1. Владельцъ русской государственной процентной бумаги на предъявителя, утратившій такую бумагу (вслѣдствіе ея уничтоженія, похищенія или потери), можетъ заявить о сей утратѣ Государственной Комиссіи Погашенія Долговъ или непосредственно, или чрезъ посредство банковскихъ домовъ и учреждений, оплачивающихъ соответственный заемъ.

§ 2. Заявленіе объ утратѣ (на одномъ изъ языковъ—русскомъ, французскомъ, нѣмецкомъ или англійскомъ) должно заключать въ себѣ нижеслѣдующія данныя: а) имя, фамилія, званіе и мѣсто жительства лица, дѣлающаго заявленіе; б) наименованіе займа, къ которому принадлежитъ утраченная бумага, ея нарицательная цѣна и №;

в) время ея приобрѣтенія съ надлежащими доказательствами сего приобрѣтенія и время утраты, и г) обстоятельства, при которыхъ совершилась утрата.

§ 3. По разсмотрѣнн дѣла, лицу потерпѣвшему отъ утраты, съ разрѣшенія Министра Финансовъ, выдается капиталъ по утраченной бумагѣ и проценты на оный на слѣдующихъ основанiяхъ.

#### При уtratѣ процентной бумаги съ сохраненiемъ купоннаго листа.

§ 4. Выдача капитала по утраченной бумагѣ производится лишь послѣ срока прекращенiя теченiя по ней процентовъ (по тиражу или вслѣдствiе назначенiя къ выкупу).

§ 5. При прекращенiи теченiя процентовъ заявителю выплачивается въ срокъ, назначенный для уплаты капитала по сей бумагѣ, стоимость сохранившихся у него купоновъ, съ отобранiемъ у него сихъ послѣднихъ. Остальная часть капитала (разность между нарицательною стоимостью и стоимостью уплаченныхъ, такимъ образомъ купоновъ) уплачивается по истеченiи 30 лѣтъ со срока прекращенiя теченiя процентовъ, если въ теченiи этого времени заявленная утраченная бумага не будетъ представлена къ оплатѣ.

§ 6. Если проситель желаетъ получить весь капиталъ немедленно по наступленiи срока его оплаты, то онъ долженъ представить залогъ въ русскихъ государственныхъ или Правительствомъ гарантированныхъ процентныхъ бумагахъ, стоимостью по меньшей мѣрѣ равной нарицательному капиталу исчезнувшей бумаги, за вычетомъ изъ сего послѣдняго стоимости представленныхъ купоновъ. Внесенный залогъ хранится въ Государственной Коммиссiи Погашенiя Долговъ въ теченiи 30-ти лѣтъ со срока прекращенiя теченiя процентовъ по утраченной бумагѣ. Проценты по загогу выдается залогодателю по наступленiи сроковъ ихъ уплаты.

По истеченiи указанныхъ 30 лѣтъ залогъ возвращается залогодателю, если въ теченiи этого времени бумага, заявленная утраченною, ни будетъ никѣмъ предъявлена къ оплатѣ. Въ противномъ случаѣ лицу, предъявившему къ оплатѣ бумагу, заявленную утраченною, уплачивается немедленно капиталъ сей бумаги, за вычетомъ стоимости недостающихъ купоновъ, а для возмѣщенiя казнѣ уплаченной ею такимъ образомъ суммы подвергается продажѣ залогъ. Оставшаяся за сими возмѣщенiемъ свободною часть суммы, вырученной отъ продажи залога, выдается залогодателю.

§ 7. Въ случаѣ невнесенiя залога, сумма причитающаяся къ выдачѣ по утраченной погашенной процентной бумагѣ, можетъ быть по желанiю заявителя обращена на покупку какой либо государственной или гарантированной Правительствомъ бумаги, которая оставляется на храненiи въ Государственной Коммиссiи Погашенiя Долговъ въ теченiи 30 лѣтъ со срока прекращенiя теченiя процентовъ по заявленной утраченной бумагѣ. Проценты по приобрѣтенной такимъ образомъ бумагѣ уплачиваются по мѣрѣ наступленiя ихъ сроковъ, и самая бумага по истеченiи указанныхъ 30 лѣтъ выдается заявителю, если въ теченiи этого срока не будетъ представлена къ оплатѣ заявленная утраченная бумага. Въ противномъ случаѣ лицу, предъявившему къ оплатѣ бумагу, заявленную утраченною, уплачивается немедленно капиталъ сей бумаги, за вычетомъ стоимости недостающихъ купоновъ, приобрѣтенная же процентная бумага обращается въ собственность Государственнаго Казначейства.

§ 8. Проценты по утраченной бумагѣ обезпечиваются владельцу сохранившимся у него купоннымъ листомъ, при коемъ, сверхъ купоновъ, имѣется и толковъ на право полученiя новаго купоннаго листа по истощенiи стараго, и выдается по наступленiи сроковъ купоновъ.

#### При уtratѣ процентной бумаги вмѣстѣ съ купоннымъ листомъ.

§ 9. Капиталъ утраченной бумаги уплачивается заявителю порядкомъ указаннымъ въ §§ 5, 6 и 7, но за вычетомъ стоимости купоновъ на сроки со дня назначеннаго для уплаты капитала, до полного истощенiя утраченнаго вмѣстѣ съ процентною бумагою купоннаго листа.

§ 10. Проценты по бумагѣ, утраченной вмѣстѣ съ купоннымъ листомъ, выдаются лишь на сроки, слѣдующiе за срокомъ послѣдняго купона при утраченномъ купонномъ листѣ.

§ 11. При ближайшемъ послѣ подачи заявленiя возобновленiи купонныхъ листовъ новый купонный листъ, соответствующiй бумагѣ, заявленной утраченною

вмѣстѣ со старымъ купоннымъ листомъ, не выдается, а оставляется на храненіи въ Государственной Коммиссіи Погашенія Долговъ. Суммы, причитающіяся за купоны отъ новаго купоннаго листа, выдаются подателю заявленія лишь по истеченіи 10 лѣтъ со сроковъ, назначенныхъ для оплаты сихъ купоновъ, если однако, въ этотъ періодъ времени не будутъ представлена заявленнымъ утраченными процентная бумага или принадлежащій къ ней талонъ отъ стараго купоннаго листа. Послѣ того, какъ истощится и новый купонный листъ, тотъ же вышеобъясненный порядокъ применяется и къ слѣдующему купонному листу и т. д. до времени прекращенія теченія процентовъ по бумагѣ.

§ 12. Если лицо заявившее объ утратѣ процентной бумаги вмѣстѣ съ купоннымъ къ ней листомъ, представить въ Государственную Коммиссію Погашенія Долговъ залогъ въ русскихъ государственныхъ или Правительствомъ гарантированныхъ процентныхъ бумагахъ на нарицательный капиталъ не менѣе стоимости купоновъ отъ утраченной бумаги за 10 лѣтъ, то при ближайшемъ, послѣ подачи заявленія, возобновленіи купонныхъ листовъ, соответствующій утраченной бумагѣ новый купонный листъ, хотя и оставляется на храненіи въ Государственной Коммиссіи Погашенія Долговъ, но Коммиссія выдаетъ залогодателю купоны отъ сего листа вслѣдствіе наступленія сроковъ ихъ оплаты, не ожидая 10 лѣтъ съ сихъ сроковъ. Послѣ того какъ будутъ отрѣзаны отъ купоннаго листа всѣ купоны, принадлежащій къ нему талонъ обмѣнивается на новый купонный листъ, отъ коего купоны выдаются залогодателю тѣмъ же порядкомъ и т. д. до срока прекращенія теченія процентовъ по бумагѣ.

Залогъ сей хранится въ Государственной Коммиссіи Погашенія Долговъ до истеченія 10 лѣтъ со времени прекращенія теченія процентовъ по бумагѣ заявленной утраченною. Въ случаѣ если въ теченіе времени хранения сего залога будутъ представлены кѣмъ либо талонъ или сама, заглупленная утерянною, бумага для полученія новаго купоннаго листа, то такому лицу немедленно выдаются всѣ оставшіеся неотрѣзанными купоны вмѣстѣ со стоимостью тѣхъ оплаченныхъ уже залогодателю купоновъ, со сроковъ для оплаты которыхъ не истекло еще 10 лѣтъ. Стоимость сихъ послѣднихъ купоновъ возмѣщается Государственному Казначейству чрезъ продажу залога, причемъ излишекъ вырученной продажей суммы возращается залогодателю.

При утратѣ купоннаго листа съ талономъ безъ утраты процентной бумаги.

§ 13. Лицо, утратившее купонный листъ съ талономъ отъ процентной бумаги, но сохранившее самую бумагу, предъявивъ сію бумагу, получаетъ, при ближайшемъ, послѣ заявленія объ означенной утратѣ, возобновленіи купонныхъ листовъ, новый купонный листъ, по истеченіи тѣхъ означенныхъ на талонахъ сроковъ, которыми ограничено время дѣйствительности талоновъ для полученія по нимъ новыхъ купонныхъ листовъ. Правило сіе не распространяется на талоны, дѣйствительность коихъ не ограничена никакими сроками.

## Б. Уставы мѣстныхъ Обществъ.

### Уставъ Южно-Русскаго Общества Аклиматизаціи.

(Утвержденъ 30 Апрѣля 1896 г.)

#### А. Цѣль, права и обязанности Общества.

§ 1. Южно-Русское Общество Аклиматизаціи имѣетъ цѣлю:

- а) изученіе новыхъ и малоизвѣстныхъ, полезныхъ для сельскаго хозяйства и сельско-хозяйственной промышленности, животныхъ и растений;
- б) улучшеніе мѣстныхъ породъ животныхъ и сортовъ растений и акклиматизацію новыхъ;
- в) охраненіе рыбы отъ хищническаго ея истребленія и ея умноженіе рациональными приемами рыбоводства и рыболовства;



г) посредничество въ дѣлѣ снабженія заинтересованныхъ лицъ сѣменами, саженцами, племенными животными, рыбешкой, греной и проч.;

д) распространеніе въ публичкѣ и сельскомъ населеніи соответственныхъ вышеизложеннымъ пунктамъ практическихъ и теоретическихъ свѣдѣній;

е) распространеніе среди подростяющаго поколѣнія любви къ изученію природы, къ древонасажденію, разведенію всевозможныхъ полезныхъ животныхъ и вселеніе въ нихъ сознанія важности охраненія общественныхъ и частныхъ садовъ, питомниковъ, защиты полезныхъ дикихъ птицъ и другихъ животныхъ и т. п.

§ 2. Для достиженія этихъ цѣлей Общество: а) созываетъ свои собранія, въ которыхъ могутъ быть допускаемы и постороннія лица, для выслушанія и обсужденія докладовъ, рефератовъ и предложеній по предметамъ своей дѣятельности; б) устраиваетъ публичные опыты, лекціи и бесѣды, а также экскурсіи для взрослыхъ и дѣтей; в) учреждаетъ спеціальныя курсы, школы и пр.; г) заводитъ акклиматизаціонныя сады, питомники, опытные поля, фермы, птичники, шелководни, пасѣки, демонстративныя и практическія рыбоводни, акваріи и терраріи; д) устраиваетъ музеи, выставки и конкурсы, а также справочныя бюро и склады; е) имѣетъ спеціальныя бібліотеки; ж) издаетъ, подъ собственною цензурою, повременныя и отдѣльныя сочиненія по касающимся его вопросамъ и з) выдаетъ разнаго рода награды, а именно: медали и жетоны, похвальные листы и отзывы, дипломы, а также и денежныя преміи.

*Примѣчаніе.* Въ отношеніи устройства бюро, складовъ, публичныхъ чтеній, спеціальныхъ курсовъ, школъ, музеевъ, выставокъ, а также печатанія своихъ изданій, Общество подчиняется какъ нынѣ дѣйствующимъ на этотъ счетъ постановленіямъ, такъ и тѣмъ, кои въслѣдствіи будутъ изданы, испрашивая, въ установленномъ порядкѣ, разрѣшенія правительства. Бібліотеки Общества подлежатъ силѣ Высочайше утвержденныхъ 5 января 1884 года временныхъ правилъ относительно открытія и содержанія публичныхъ бібліотекъ и кабинетовъ для чтенія. Рисунокъ медалей и жетоновъ Общества утверждается Министерствомъ Земледѣлія и Государственныхъ Имуществъ. Ношеніе жетона допускается только въ видѣ брелока на часовой цѣпочкѣ.

§ 3. Общество можетъ открывать, съ особаго каждаго разъ разрѣшенія Министерства Земледѣлія и Государственныхъ Имуществъ, въ своей средѣ спеціальныя отдѣленія, а также иногородныя отдѣлы.

§ 4. Общество имѣетъ право приобретать въ собственность и арендовать необходимое для его цѣлей недвижимое имущество, а также продавать и отдавать въ аренду это имущество, дѣлать займы подъ обезпеченіе своего имущества, равно какъ и принимать всякаго рода пожертвованія отъ учреждений и лицъ и заключать всякаго рода договоры, клонящіеся къ достиженію его задачъ.

§ 5. Общество, какъ учрежденіе ученое, на основаніи п. 1 ст. 81 и п. 3 ст. 153 Св. уст. о пошл., изд. 1893 г., не подлежитъ уплатѣ пропорціональнаго гербоваго сбора и пошлинъ съ совершаемыхъ въ пользу его дарственныхъ и завѣщательныхъ актовъ.

§ 6. Общество состоитъ въ вѣдѣніи Министерства Земледѣлія и Государственныхъ Имуществъ, по департаменту земледѣлія, и пользуется покровительствомъ сего Министерства наравнѣ съ сельско-хозяйственными обществами. Оно ежегодно представляетъ департаменту отчетъ о своей дѣятельности со включеніемъ данныхъ о личномъ своемъ составѣ, о состоящихъ при немъ отдѣлахъ и учрежденіяхъ, о состояніи капиталовъ и имущества Общества и о движеніи его суммъ.

§ 7. Общество имѣетъ печать съ надписью своего наименованія.

## Б. Составъ Общества.

§ 8. Общество состоитъ изъ членовъ почетныхъ, дѣйствительныхъ и сотрудниковъ. Число членовъ неограничено.

§ 9. Членами Общества могутъ быть лица обою пола, достигшія совершеннолѣтія, кромѣ воспитанниковъ учебныхъ заведеній, состоящихъ на дѣйствительной службѣ нижнихъ воинскихъ чиновъ и юнкеровъ и лицъ, подвергшихся ограниченію правъ по суду.

§ 10. Особа Императорской фамиліи, удостоившая Общество стать во главѣ его, принимаетъ званіе Покровителя Общества. Обществу предоставляется ходатайствовать, чрезъ Августѣйшаго своего Покровителя, на основаніи дѣйствующихъ законоположеній, о Высочайшихъ наградахъ дѣтелямъ за выдающіеся заслуги по акклиматизаціи и рыбоводству.

### В. Порядокъ избранія въ члены, ихъ права и обязанности.

§ 11. Въ почетные члены избираются въ годичномъ собраніи, по письменному мотивированному предложенію не менѣе двухъ почетныхъ или дѣйствительныхъ членовъ, внесенному въ Правленіе, закрытою баллотировкою, большинствомъ  $\frac{2}{3}$  голосовъ наличныхъ членовъ, лица, оказавшія Обществу особія услуги или пользующіяся извѣстностью въ области акклиматизаціи животныхъ и растений.

§ 12. Въ дѣйствительные члены и члены-сотрудники избираются во всѣхъ вообще собраніяхъ, по предложенію не менѣе 2 почетныхъ или дѣйствительныхъ членовъ, разсмотрѣнному Правленіемъ, закрытою баллотировкою, простымъ большинствомъ голосовъ,—лица, заявившія о своемъ желаніи принадлежать къ тому или другому изъ этихъ разрядовъ членовъ Общества.

*Примѣчаніе.* Лица, подписавшія какъ проектъ настоящаго устава, такъ и уставъ бывшаго Харьковскаго публичнаго акварія, равно какъ и наличные члены Харьковскаго Общества любителей рыбоводства и рыболовства, признаются членами учредителями Общества и поступаютъ въ число его дѣйствительныхъ членовъ безъ баллотировки.

§ 13. О предстоящихъ выборахъ Правленіе вноситъ въ повѣстки, приглашающія членовъ въ ближайшее собраніе.

§ 14. Почетные члены и члены-сотрудники освобождаются отъ всякихъ обязательныхъ въ пользу Общества взносовъ; дѣйствительные же члены вносятъ ежегодно въ кассу Общества не менѣе 3 рублей. Срокъ для платежа этого взноса считается съ 1-го января каждаго наступившаго года, не исключая и того, въ который послѣдовало избраніе члена. Дѣйствительный членъ, уплатившій единовременно не менѣе 30 рублей, освобождается на всегда отъ ежегодныхъ взносовъ и приобретаетъ званіе пожизненнаго дѣйствительнаго члена.

*Примѣчаніе.* Размѣръ всѣхъ этихъ платежей можетъ быть намѣняемъ самимъ Обществомъ по постановленію чрезвычайнаго собранія.

§ 15. Почетнымъ членамъ выдаются дипломы за подписью Августѣйшаго покровителя и члена правленія, съ приложеніемъ печати Общества. Для этихъ же членовъ Обществомъ можетъ быть еще установленъ особый жетонъ (§ 2).

*Примѣчаніе.* Списокъ учреждений и лицъ, оказавшихъ Обществу особія услуги, можетъ быть вырѣзанъ на мраморной доскѣ въ главномъ зданіи Общества.

§ 16. Всѣ члены Общества, его отдѣленій и отдѣловъ, имѣютъ право участвовать въ его собраніяхъ, почетные и дѣйствительные съ правомъ рѣшающаго голоса, а члены-сотрудники—съ правомъ совѣтательнаго; какъ тѣ, такъ и другіе могутъ пользоваться пособиями Общества, на основаніи правилъ, имъ утвержденныхъ и получать по уменьшенной цѣнѣ изданія Общества. Они имѣютъ право безплатнаго входа во всѣ учрежденія Общества, а въ случаѣ соответственныхъ постановленій собранія, и на устраиваемыя имъ выставки, публичныя лекціи и экскурсіи.

§ 17. Въ случаѣ признаваемой Обществомъ необходимости исключить кого либо изъ его членовъ, вопросъ этотъ рѣшается въ чрезвычайномъ собраніи порядкомъ, указаннымъ въ §§ 27, 30 и 31.

### Г. Управление Общества, должностныя лица, ихъ права и обязанности.

§ 18. Завѣдываніе дѣлами Общества поручается Правленію, въ составъ котораго входятъ: а) въ качествѣ почетныхъ членовъ—Харьковскій Губернаторъ, повѣчитель Харьковскаго учебнаго округа и управляющій государственными имуществами Харьковской и Полтавской губ.; б) председатели отдѣленій Общества; в) шесть членовъ по выбору собранія и г) съ правомъ совѣтательнаго голоса два кандидата въ члены.

*Примѣчаніе.* Сверхъ упомянутыхъ членовъ, въ составъ Правленія могутъ входить, на основаніи соответственныхъ постановленій собранія: д) председатели и городскихъ отдѣловъ Общества и е) по одному представителю отъ тѣхъ мѣстныхъ правительственныхъ и общественныхъ учреждений, кои окажутъ существенное содѣйствіе Обществу предоставленіемъ ему въ даръ или льготное пользованіе недвижимости или же крупныхъ субсидій.

§ 19. Выборные члены Правленія и кандидаты къ нимъ (§ 18 в и г) избираются въ годичномъ собраніи Общества закрытою подачею голосовъ, простымъ боль-



пшествомъ ихъ, на 3 года. Выбывающія изъ состава Правленія лица могутъ быть избираемы вновь, въ случаѣ ихъ на то согласія. Должностныя лица освобождаются отъ членскихъ взносовъ, пока состоятъ въ занимаемыхъ ими должностяхъ.

20. Правленіе служитъ представителемъ Общества во всѣхъ его сношеніяхъ; оно сносится съ Августѣйшимъ Покровителемъ и съ правительственными и общественными учрежденіями, приводитъ въ исполненіе постановленія собраній Общества, производитъ расходы, согласно смѣтамъ, утвержденнымъ собраніемъ, представляетъ послѣднему отчеты о всѣхъ своихъ дѣйствіяхъ по дѣламъ Общества, а ко дню годовнаго собранія изготавляетъ, кромѣ того, подробный отчетъ о дѣятельности Общества въ отчетномъ году, о всѣхъ поступленіяхъ и расходахъ и о состояніи учреждений и имущества Общества, смѣту на слѣдующій годъ и предположенія свои о направленіи дѣятельности Общества въ этомъ году. Въ частности, къ обязанностямъ Правленія относятся: а) забота о привлеченіи сообщеній и рефератовъ для чтенія въ собраніяхъ; б) организація экскурсій, публичныхъ лекцій и пр.; в) общее завѣдываніе состоящими при Обществѣ учреждениями и иногородними его отдѣлами; г) заключеніе, по постановленію собранія, договоровъ и актовъ на приобрѣтеніе для Общества имущества, а равно на арендованіе, отдачу въ аренду и залогъ недвижимыхъ имуществъ, рыбныхъ ловель и пр.; д) завѣдываніе текущими дѣлами, кассою и веденіе приходо-расходныхъ книгъ Общества, ж) наблюденіе за своевременнымъ поступленіемъ членскихъ взносовъ и з) опредѣленіе и увольненіе служащихъ по найму лицъ и прочее.

§ 21. Члены Правленія распредѣляютъ между собою обязанности по взаимному согласенію, избирая изъ своей среды предѣдателя, товарища предѣдателя, секретаря, казначея и пр.

*Примѣчаніе.* Въ случаѣ необходимости, секретарь и казначей могутъ быть избираемы и изъ постороннихъ лицъ, причемъ въ такихъ случаяхъ они пользуются лишь правомъ совѣщательнаго голоса.

§ 22. Правленію предоставляются, съ милостиваго разрѣшенія Августѣйнаго Покровителя, избирать изъ лицъ, постоянно пребывающихъ въ С.-Петербургѣ, уполномоченнаго для доклада Его Высочеству по дѣламъ Общества и сообщенія послѣднему Его рѣшеній и предположеній для надлежащаго исполненія.

§ 23. На предѣдателя лежатъ слѣдующія обязанности: а) направленіе всѣхъ дѣйствій Общества къ опредѣленнымъ уставомъ цѣлямъ; б) назначеніе засѣданій Правленія и вопросовъ, подлежащихъ на нихъ обсужденію; в) соблюденіе надлежащаго порядка при совѣщаніи членовъ и г) ближайшее наблюденіе за всѣми учреждениями Общества и его наданіями, а также за правильнымъ движеніемъ дѣлъ въ кругу обязанностей каждаго изъ должностныхъ лицъ. Въ случаѣ отсутствія предѣдателя, его обязанности исполняются товарищемъ предѣдателя, а за отсутствіемъ и послѣдняго — наличнымъ членомъ Правленія, получившимъ при своемъ избраніи наибольшее число избирательныхъ голосовъ. Кругъ правъ и обязанностей прочихъ должностныхъ лицъ опредѣляется особою инструкціею, утверждаемою собраніемъ.

§ 24. Засѣданія Правленія созываются по мѣрѣ надобности. Они считаются состоявшимися, если въ нихъ присутствуетъ не менѣе четырехъ лицъ. Всѣ дѣла въ Правленіи рѣшаются открытымъ голосованіемъ, простымъ большинствомъ голосовъ, при равенствѣ коихъ перевѣсъ даетъ голосъ предѣдательствующаго.

#### Д. Собранія Общества.

§ 25. Собранія Общества бываютъ: обыкновенныя, годовныя и чрезвычайныя. Они происходятъ подъ предѣдательствомъ одного изъ присутствующихъ въ собраніи по выбору прочихъ членовъ.

*Примѣчаніе 1.* По утвержденіи настоящаго устава, комитетомъ Харьковскаго публичнаго акварія созывается первое собраніе, въ которомъ, по окончаніи могуцей быть баллотировки новыхъ членовъ и при участіи послѣднихъ, избираются шесть членовъ Правленія и два кандидата къ нимъ. Правленію передаются въ этомъ же собраніи Комитетомъ Акварія и Правленіемъ Харьковскаго Общества любителей рыбководства и рыболовства ихъ суммы и прочее имущество, а равно договоры и все вообще дѣлопроизводство.

*Примѣчаніе 2.* О днѣ, часѣ, мѣсяцѣ и предметахъ занятій всѣхъ собраній Общества Правленіемъ онаго доводится, каждый разъ заблаговременно, до свѣдѣнія начальника мѣстной полиціи.



§ 26. Обыкновенныя собранія назначаются Правленіемъ по мѣрѣ надобности. На нихъ: а) читаются и подписываются журналы засѣданій собранія, б) выслушиваются и обсуждаются научныя и практическія доклады и предложенія, в) рѣшаются вопросы, входящіе въ кругъ дѣятельности Общества, г) обсуждаются текущіе дѣла, д) читаются поступившія на имя Общества бумаги и корреспонденція, е) производится баллотировка въ дѣйствительныя члены и члены-сотрудники, ж) избирается разъ въ годъ ревизіонная коммиссія изъ трехъ членовъ, не занимающихъ должностей по Обществу, для ревизіи отчета, кассы и имущества Общества.

§ 27. Всѣ дѣла въ собраніяхъ рѣшаются простымъ большинствомъ голосовъ, при равенствѣ коихъ перевѣсъ даетъ голосъ председательствующаго. Исключеніе представляютъ лишь вопросы о расходованіи запаснаго капитала, объ исключеніи кого-либо изъ членовъ Общества, объ измѣненіи устава и о закрытіи Общества, рѣшаемые большинствомъ  $\frac{2}{3}$  голосовъ.

§ 28. Въ годичномъ собраніи, созываемомъ въ началѣ года, сверхъ занятій, приуроченныхъ къ обыкновеннымъ собраніямъ, читается отчетъ о дѣятельности Общества за истекшій годъ, докладывается отчетъ ревизіонной коммисіи съ объясненіями Правленія, разсматривается составленная Правленіемъ смета на наступающій годъ и производится выборы новыхъ членовъ Правленія и почетныхъ членовъ Общества.

§ 29. Чрезвычайныя собранія назначаются по опредѣленію Правленія или по требованію ревизіонной коммисіи, или же по письменному заявленію не менѣе  $\frac{1}{10}$  всего числа членовъ Общества. Такое требованіе о созывѣ чрезвычайнаго собранія должно быть приводимо Правленіемъ въ исполненіе не позднѣе двухъ недѣль по заявленію оного. Публикаціи объ этихъ собраніяхъ помѣщаются въ мѣстныхъ газетахъ, не менѣе какъ за недѣлю до собранія.

§ 30. Въ чрезвычайныхъ собраніяхъ разсматриваются дѣла, по преимуществу, не терпящія отлагательства, а также вопросы объ измѣненіи размѣра членскаго взноса, объ исключеніи кого-либо изъ членовъ Общества и объ измѣненіи устава и закрытіи Общества.

§ 31. Какъ обыкновенныя и годичныя, такъ и чрезвычайныя собранія считаются дѣйствительными, если въ нихъ присутствуетъ не менѣе  $\frac{1}{3}$  проживающихъ въ г. Харьковѣ членовъ съ правомъ голоса. Изъ сего исключаются собранія, созываемыя по вопросамъ, особо указаннымъ въ предыдущемъ параграфѣ, когда требуется присутствіе въ собраніи не менѣе  $\frac{2}{3}$  всего числа членовъ Общества. Если же собраніе не состоится, за неприбытіемъ установленнаго числа членовъ, то въ двухнедѣльный срокъ созывается новое собраніе, постановленія котораго считаются дѣйствительными независимо отъ числа присутствовавшихъ въ немъ членовъ, а вопросы рѣшаются простымъ большинствомъ голосовъ, о чемъ всѣ члены Общества извѣщаются особыми повѣстками или публикаціями, съ указаніемъ вопросовъ, подлежащихъ разрѣшенію собранія. Въ такомъ вторичномъ собраніи не могутъ быть рѣшаемы лишь вопросы объ исключеніи кого-либо изъ членовъ Общества и о закрытіи оного.

## Е. Средства Общества.

§ 32. Средства Общества состоятъ изъ: а) ежегодныхъ членскихъ взносов и отчисленій его отдѣловъ (§§ 14 и 41), б) пожертвованій и субсидій правительственныхъ и общественныхъ учрежденій, членовъ Общества и постороннихъ лицъ, в) доходовъ отъ устраиваемыхъ Обществомъ выставокъ, акваріевъ, музеевъ и проч., отъ продажи изданій Общества, а равно дубликатовъ принадлежащихъ ему животныхъ, растений, аппаратовъ и пр., отъ публичныхъ чтеній и экскурсій, доходовъ съ имущества, какъ собственныхъ, такъ и арендуемыхъ и предоставленныхъ въ пользованіе Обществу и г) процентовъ съ принадлежащихъ Обществу капиталовъ.

§ 33. Единовременныя членскіе взносы,  $10\%$  съ общей валовой суммы поступленій и остатки годоваго бюджета Общества обращаются въ запасный капиталъ.

§ 34. Суммы, жертвуемыя кѣмъ-либо въ пользу Общества со спеціальнымъ, отвлеченнымъ его цѣлямъ назначеніемъ, а также суммы, особо предназначенныя самимъ Обществомъ, и проценты съ такихъ спеціальныхъ суммъ не могутъ быть употреблены ни на какіе другіе нужды и расходы, кромѣ своего опредѣленнаго назначенія.

§ 35. Суммы, не требующія безотлагательнаго израсходованія, хранятся, для приращенія процентами, въ государственныхъ или гарантированныхъ правительствомъ процентныхъ бумагахъ, въ правительственныхъ кредитныхъ учрежденіяхъ.

### Ж. Отдѣленія и отдѣлы Общества.

§ 36. Отдѣленія и иногородные отдѣлы учреждаются съ цѣлю всесторонней разработки выраженныхъ въ § 1 устава задачъ Общества.

*Примѣчаніе.* Харьковское Общество любителей рыбоводства и рыболовства, вслѣдъ за утвержденіемъ настоящаго устава, вступаетъ въ составъ Общества акклиматизаціи, въ видѣ отдѣленія его по рыбоводству и рыболовству.

§ 37. Открытіе, сліяніе и закрытіе отдѣленій и отдѣловъ, по мѣрѣ надобности, зависятъ отъ опредѣленія собранія по представленію Правленія.

§ 38. Отдѣленія и отдѣлы, подчиняясь въ общемъ сему уставу, руководствуются дополнительными правилами, вырабатываемыми для всякаго отдѣленія и отдѣла особо собраніемъ Общества. Таковыми правилами отдѣленіямъ и отдѣламъ можетъ быть предоставлена большая или меньшая самостоятельность, не исключая права избранія особаго комитета, должностныхъ лицъ, отдѣльныхъ членовъ, отдѣльной кассы и самостоятельныхъ засѣданій по вопросамъ, специально ихъ касающимся.

§ 39. Въ составъ Общества, въ видѣ отдѣленій или отдѣловъ, могутъ быть принимаемы и существующія самостоятельно Общества съ ихъ полной организаціей и утвержденными для нихъ уставами, но не иначе, какъ при условіи согласованія этихъ уставовъ съ настоящимъ уставомъ.

§ 40. Сношеніе съ Августѣйшимъ Покровителемъ и съ правительственными учрежденіями производится всеми безъ исключенія отдѣлами не иначе, какъ чрезъ посредство Общества.

§ 41. Отдѣленія и отдѣлы, имѣющіе самостоятельныя кассы, отчисляютъ ежегодно въ кассу Общества изъ членскихъ взносовъ по 1 рублю съ каждаго члена.

§ 42. Годовые отчеты отдѣленій и отдѣловъ включаются въ общій отчетъ по Обществу.

§ 43. Правленіе, на основаніи инструкціи, выработанной общимъ собраніемъ, слѣдитъ за дѣятельностью своихъ отдѣленій и отдѣловъ и производитъ ревизію ихъ дѣлопроизводства и имущества, какъ непосредственно, такъ и чрезъ членовъ ревизіонной комиссіи. На обязанности Правленія лежитъ также наблюденіе за тѣмъ, чтобы дѣятельность отдѣленій и отдѣловъ не выходила изъ опредѣленнаго для нихъ круга задачъ.

### 3. Измѣненіе устава и закрытіе Общества.

§ 44. Въ случаѣ признанной Обществомъ необходимости измѣненій въ его уставѣ, проектъ таковыхъ измѣненій представляется, чрезъ Губернатора, на утвержденіе Министерства Земледѣлія и Государственныхъ Имуществъ.

§ 45. Закрытіе Общества можетъ быть постановлено не иначе, какъ большинствомъ  $\frac{2}{3}$  всехъ проживающихъ въ г. Харьковѣ почетныхъ и дѣйствительныхъ членовъ, доставившихъ о томъ письменное заявленіе Правленію, общему собранію или же, при отсутствіи оныхъ, Министерству Земледѣлія и Государственныхъ Имуществъ.

§ 46. Въ случаѣ послѣдовавшаго рѣшенія закрыть Общество, послѣднее собраніе постановляетъ о томъ назначеніи, какое должны получить суммы и имущество Общества, по удовлетвореніи лежащихъ на немъ обязательствъ. Постановленіе это приводится въ исполненіе не иначе, какъ съ разрѣшенія Министерства Земледѣлія и Государственныхъ Имуществъ.

§ 47. О состоявшемся закрытіи Общества Правленіе онаго доводитъ до свѣдѣнія Губернатора и Департамента Земледѣлія и публикуетъ въ Вѣдомостяхъ.

## Уставъ Общества потребителей Приказчиковъ г. Харькова.

( Утвержденъ 17-го Января 1896 года ).

### 1. Цѣль и дѣйствія Общества.

§ 1. Общество потребителей приказчиковъ города Харькова имѣетъ цѣлю: а) доставить своимъ членамъ необходимые предметы потребленія, хорошаго качества, по возможно дешевой цѣнѣ, и б) давать изъ прибылей, по операціямъ Общества, дивиденды.



§ 2. Для достиженія этихъ цѣлей Общество: а) устраиваетъ или арендуетъ лавки, магазины, мастерскія и другія торгово-промышленныя заведенія, б) входитъ въ соглашеніе съ мастерами, промышленниками, комисіонерами, торговцами, фабрикантами и заводчиками о поставкѣ ими въ склады и магазины Общества разныхъ товаровъ и принасовъ за наличныя деньги, въ кредитъ, или на комиссію и в) съ увеличеніемъ своихъ средствъ, пріобрѣтаетъ въ собственность, съ надлежащаго разрѣшенія и съ соблюденіемъ установленныхъ правилъ, на общихъ основаніяхъ, недвижимыя имущества, необходимыя для цѣлей Общества.

*Примѣчаніе.* При открытіи своихъ операцій Общество обязано имѣть установленныя торговые документы.

§ 3. Продажа товаровъ Обществомъ производится за наличныя деньги и въ кредитъ; допущеніе кредита и опредѣленіе его условій зависитъ отъ общаго собранія членовъ.

*Примѣчаніе 1.* Отпускъ товаровъ въ кредитъ прекращается тѣмъ лицамъ, которыя окажутся не аккуратными плательщиками; отпускъ товаровъ въ кредитъ такимъ лицамъ можетъ быть возстановленъ по постановленію общаго собранія.

*Примѣчаніе 2.* Продажа товаровъ производится и постороннимъ лицамъ, но лишь на наличныя деньги и безъ участія въ прибыляхъ Общества.

§ 4. Общество имѣетъ печать съ обозначеніемъ на ней его наименованія.

§ 5. Общество считается состоявшимся, если по утвержденіи сего устава, въ число членовъ его желаетъ вступить не менѣе пятидесяти человекъ, дѣйствія же его открываются, когда это признаетъ нужнымъ общее собраніе и во всякомъ случаѣ не позже одного года со дня утвержденія сего устава.

## II. Средства Общества.

§ 6. Средства Общества составляютъ капиталы: оборотный, запасный и инвентарь.

§ 7. Оборотный капиталъ образуется: а) изъ паевъ членовъ (§ 14), б) отчисленій изъ прибылей и процентовъ на запасный капиталъ. Капиталъ этотъ служитъ для торгово-промышленныхъ операцій и текущихъ расходовъ Общества.

§ 8. Запасный капиталъ образуется: а) изъ вступной платы; б) изъ отчисленій отъ прибылей; в) изъ суммы, выручаемой отъ продажи расчетныхъ книжекъ и г) изъ случайныхъ поступленій.

§ 9. Запасный капиталъ составляетъ собственность Общества и не возвращается членамъ его до полнаго прекращенія дѣйствій Общества. Капиталъ этотъ предназначается: а) на пополненіе могущихъ произойти отъ непредвидѣнныхъ обстоятельствъ убытковъ по торговымъ и промышленнымъ предпріятіямъ Общества, возмѣщаемыхъ при первой возможности изъ прибылей Общества; б) на пріобрѣтеніе имущества, необходимаго для цѣлей Общества, и в) на усиленіе, въ видѣ займа, оборотнаго капитала, съ разрѣшенія общаго собранія, въ случаѣ представляющихся выгодъ отъ покупки товаровъ, или иныхъ промышленныхъ предпріятій.

§ 10. Когда запасный капиталъ достигнетъ размѣра вполне обезпечивающаго, по усмотрѣнію общаго собранія, правильную дѣятельность Общества, то собраніе опредѣляетъ, должны ли суммы, поступившія, до этого времени въ этотъ капиталъ поступать въ оный и впродъ, или же онѣ должны быть причисляемы къ оборотному капиталу.

§ 11. Запасный капиталъ не подлежитъ взысканіямъ по долгамъ участвующихъ въ Обществѣ лицъ. Капиталъ этотъ обращается въ государственныя, или гарантированныя Правительствомъ процентныя бумаги, или вносятся, по постановленію общаго собранія, для приращенія процентами, въ одно изъ кредитныхъ учрежденій. Процентныя бумаги сего капитала должны вноситься, по постановленію общаго собранія, на храненіе въ одно изъ кредитныхъ учрежденій.

§ 12. Полученіе принадлежащихъ Обществу капиталовъ изъ кредитныхъ учреждений производится Правленіемъ, при чемъ суммы запаснаго капитала могутъ быть истребованы не иначе какъ по постановленію общаго собранія, въ размѣрѣ, означенномъ въ томъ же постановленіи; суммы же оборотнаго капитала,—по постановленію Правленія.

## III. Составъ Общества; права и обязанности членовъ его.

§ 13. Въ члены Общества принимаются проживающія въ г. Харьковѣ, достигшія совершеннолѣтія, лица христіанскаго вѣроисповѣданія, русскіе подданные, состоя-



щія на службѣ въ магазинахъ, банкахъ, конторахъ, агентствахъ и коммиссіонерствахъ и вообще занимающіеся какимъ-либо трудомъ по вольному найму, за исключеніемъ чернорабочихъ.

§ 14. Вступающій въ члены Общества вноситъ одновременно вступную плату въ зависящій капиталъ въ размѣрѣ трехъ рублей и пай въ тридцать рублей.

*Примѣчаніе 1.* Пай можетъ быть внесенъ разомъ, или по частямъ въ теченіи трехъ мѣсяцевъ.

*Примѣчаніе 2.* Разсрочка допускается только при приобрѣтеніи перваго пая; приобретающій нѣсколько паевъ разсрочкой не пользуется.

*Примѣчаніе 3.* Члены, не внесшіе полного пая, не пользуются въ общихъ собраніяхъ правомъ голоса.

§ 15. Каждый членъ можетъ вносить въ Общество не болѣе десяти паевъ; впрочемъ впоследствии, смотря по ходу дѣлъ Общества, общему собранію предоставляется право уменьшить означенный размѣръ числа паевъ; причемъ членамъ, владѣющимъ излишними, сверхъ установленной нормы, паями, таковыя возвращаются, съ причитающимся на нихъ дивидендомъ, въ сроки, опредѣленные общимъ собраніемъ.

§ 16. Всѣ члены независимо отъ количества паевъ, коими они владѣютъ, пользуются въ общихъ собраніяхъ правомъ одного голоса, который никому не можетъ быть передаваемъ.

§ 17. Каждому члену, при вступленіи въ Общество, выдаются, за установленную общимъ собраніемъ плату, экземпляръ сего устава и расчетная книжка, въ которую записываются отпускъ товара и полученіе за него денегъ.

§ 18. Членъ, неисправный во взносахъ причитающихся съ него въ кассу Общества платежей, считается выбывшимъ изъ онаго.

§ 19. Кромѣ неисправности въ платежахъ, побудительною причиною къ исключенію членовъ служатъ нарушеніе устава и всякій поступокъ, вредящій интересамъ Общества.

*Примѣчаніе.* Исключеніе членовъ можетъ послѣдовать по приговору  $\frac{2}{3}$  голосовъ наличныхъ участниковъ общаго собранія, которое должно выслушать, по желанію обвиняемаго, всѣ приводимыя имъ къ оправданію своему объясненія.

§ 20. Какъ исключеннымъ, такъ и добровольно выбывающимъ членамъ принадлежатъ имъ въ кассѣ Общества пай, съ причитающимся на ихъ долю дивидендомъ, возвращаются въ сроки, опредѣленные общимъ собраніемъ, но не иначе, какъ по уплатѣ могущихъ пасть на ихъ пай убытковъ; вступная же плата не возвращается.

§ 21. Члены, какъ исключенные за неисправность платежей, такъ и добровольно выбывшіе, принимаются, по ихъ желанію, вновь въ Общество, со взносомъ обязательнаго пая и вступной платы. Исключенные же по другимъ причинамъ въ число членовъ вновь ни въ какомъ случаѣ не принимаются.

§ 22. Пай, принадлежащій членамъ, могутъ быть передаваемы владѣльцами въ другія руки, но лишь членамъ Общества, или лицамъ, имѣющимъ право быть ими; послѣдніе при этомъ должны вступить въ члены Общества (§ 14).

*Примѣчаніе.* При передачѣ пая другому лицу Правленіе должно быть извѣщено о томъ письменно, лицомъ, передающимъ свой пай.

§ 23. Въ случаѣ смерти члена, всѣ принадлежащія ему пай и причитающіяся на его долю дивиденды выдаются его наслѣдникамъ, на тѣхъ же основаніяхъ, какъ и добровольно выбывающимъ членамъ (§ 20).

*Примѣчаніе.* Вдова умершаго члена, если пожелаетъ, можетъ оставаться членомъ Общества; прочіе же наслѣдники могутъ быть членами, если на то нѣтъ какихъ либо препятствій по уставу Общества.

§ 24. Лица, подписавшія проектъ сего устава, считаются членами-учредителями Общества.

#### IV. Управление дѣлами Общества.

§ 25. Дѣлами Общества завѣдываютъ: а) правленіе, б) общія собранія.

##### А. Правленіе.

§ 26. Ближайшее завѣдываніе дѣлами Общества принадлежитъ Правленію, состоящему не менѣе, какъ изъ трехъ членовъ Общества и трехъ кандидатовъ къ

нимъ, избираемыхъ общимъ собраніемъ изъ числа участниковъ Общества. Члены Правленія распределяютъ между собою обязанности по взаимному соглашенію, но съ равною отвѣтственностію.

*Примѣчаніе.* Число членовъ Правленія можетъ быть увеличено по постановленію общаго собранія.

§ 27. Для управленія каждою торгово-промышленною отраслью Общества, можетъ быть назначенъ Правленіемъ особый довѣренный изъ числа членовъ Общества.

§ 28. Члены Правленія и кандидаты къ нимъ избираются на три года, причемъ ежегодно выбываетъ изъ состава Правленія по одному члену и по одному кандидату, въ первые два года существованія Общества, — по жеребью, а впоследствии по очереди вступленія.

*Примѣчаніе 1.* Членами Правленія не могутъ быть лица, поставляющія для Общества товары, а также ведущія однородную съ нимъ торговлю.

*Примѣчаніе 2.* Члены Правленія, прослужившіе опредѣленный срокъ, могутъ быть вновь избраны, если изъявятъ на то свое согласіе.

*Примѣчаніе 3.* Никто изъ членовъ Общества не можетъ отказаться отъ исполненія обязанностей, возлагаемыхъ на него общимъ собраніемъ.

§ 29. Члены Правленія получаютъ вознагражденіе за свои труды, въ размѣрѣ, опредѣленномъ общимъ собраніемъ.

§ 30. Члены Правленія избираютъ изъ своей среды Предсѣдателя.

§ 31. Члены правленія собираются для обсужденія всѣхъ текущихъ дѣлъ, не менѣе одного раза въ недѣлю въ дни, назначенные по взаимному соглашенію. О дняхъ засѣданій Правленія должны быть вывѣшены объявленія въ торговыхъ помѣщеніяхъ Общества.

§ 32. Къ обязанностямъ Правленія, главнымъ образомъ, относится:

- а) Ближайшее завѣдываніе текущими дѣлами Общества.
- б) Опредѣленіе порядка веденія дѣлъ Правленіемъ и разграниченіе круга дѣтельности каждаго члена Правленія.
- в) Заключеніе контрактовъ и договоровъ о поставкѣ товаровъ и наймѣ помѣщеній для Общества.
- г) Заключеніе займовъ до той суммѣ, какая будетъ разрѣшена общимъ собраніемъ, но не болѣе половины запаснаго капитала Общества.
- д) Заготовленіе и покупка товаровъ и наблюденіе за цѣлостію ихъ.
- е) Наемъ для Общества необходимыхъ лицъ и исполненіе денежныхъ расходовъ по управленію его дѣлами.
- ж) Назначеніе продажныхъ цѣнъ товарамъ и составленіе прейсъ-курантовъ.
- з) Страхованіе имущества и товаровъ Общества.
- и) Приемъ и выдача всѣхъ суммъ Общества, за цѣлость которыхъ Правленіе отвѣтствуетъ на основаніи законовъ.
- і) Наблюденіе за правильною продажей товаровъ, правильнымъ ихъ размѣщеніемъ въ лавкахъ и опрятностію ихъ храненія.
- к) Веденіе отчетности прихода и расхода суммъ Общества, составленіе ежемѣсячныхъ балансовъ и годоваго отчета о дѣйствіяхъ Общества.
- л) Приемъ въ Общество новыхъ членовъ.
- м) Переписка по дѣламъ Общества.
- н) Наблюденіе за точнымъ исполненіемъ сего устава, а также инструкцій и постановленій общаго собранія.
- о) Созывъ общихъ и чрезвычайныхъ собраній и приведеніе въ исполненіе постановленій ихъ и
- п) Распредѣленіе и выдача прибылей по оборотамъ Общества съ утвержденія общаго собранія.

§ 33. Правленіе особенно заботится о томъ, чтобы оборотный капиталъ Общества не остался безъ обращенія. Съ этою цѣлью, наблюдая за торговлею, Правленіе поручаетъ завѣдывающему составлять замѣтки о спросѣ на товары, не имѣющіеся въ продажѣ и свободныя деньги немедленно употребляетъ на покупку ихъ; если же покупка товара, по обстоятельствамъ, признается не своевременною и не выгодною, то свободныя деньги должны быть обращаемы, по постановленію общаго собранія, въ процентныя бумаги, гарантированныя Правительствомъ, или помѣщаемы, по постановленію того же собранія, на текущій счетъ и вкладъ въ одно изъ кредитныхъ учрежденій. Это же правило соблюдается и въ отношеніи запаснаго капитала.

§ 34. Продажа товаровъ изъ магазиновъ Общества должна производиться по прейсъ-куранту, утвержденному Правленіемъ.

§ 35. Дѣла въ Правленіи рѣшаются открытою подачею голосовъ; въ случаѣ равенства таковыхъ, голосъ Предсѣдателя имѣеть перевѣсъ.

*Примѣчаніе.* Инструкціи для Правленія Общества и ревизіонной комиссіи должны быть выработаны комиссіей, избранной общимъ собраніемъ и утверждены общимъ собраніемъ.

§ 36. Ревизіонная комиссія ежегодно избирается общимъ собраніемъ, въ составѣ не менѣе трехъ членовъ и двухъ кандидатовъ къ нимъ, изъ числа лицъ, не занимающихъ никакихъ должностей по управленію дѣлами Общества.

§ 37. На обязанности комиссіи лежить:

а) Проверка отчета и баланса за истекшій годъ, всѣхъ книгъ, счетовъ, документовъ и составленіе доклада общему собранію о результатѣ проверки;

б) Проверка составляемой Правленіемъ сметы прихода и расхода на предстоящій годъ и представленіе ея на утвержденіе общаго собранія;

в) Разсмотрѣніе ежемѣсячныхъ отчетовъ о дѣйствіяхъ Общества.

*Примѣчаніе 1.* Членамъ ревизіонной комиссіи можетъ быть назначено единовременное вознагражденіе изъ прибылей Общества по постановленію общаго собранія.

*Примѣчаніе 2.* Ревизія дѣлъ Общества можетъ быть произведена и по распоряженію Правительства, если имъ будутъ получены свѣдѣнія о безпорядкахъ по Обществу, или нарушенія устава его.

## Б. О б щ і я с о б р а н і я .

§ 38. Общія собранія бываютъ обыкновенныя, созываемыя каждый годъ не позже Марта мѣсяца и чрезвычайныя, собираемыя въ случаяхъ, не терпящихъ отлагательства; собранія сіи созываются также по требованію ревизіонной комиссіи, или  $\frac{1}{10}$  всѣхъ членовъ Общества.

§ 39. Обыкновенныя собранія созываются для разсмотрѣнія и утвержденія отчета и баланса за истекшій годъ, равно сметы расходовъ, а также для избранія членовъ правленія и кандидатовъ къ нимъ, и членовъ ревизіонной комиссіи и разрѣшенія разныхъ вопросовъ, касающихся дѣлъ Общества.

*Примѣчаніе.* Первое общее собраніе созывается вслѣдъ за утвержденіемъ сего устава учредителями Общества; дальнѣйшія созываются Правленіемъ.

§ 40. Утвержденный общимъ собраніемъ годовой отчетъ о дѣйствіяхъ Общества представляется, чрезъ посредство Харьковскаго Губернатора, въ Хозяйственный Департаментъ Министерства Внутреннихъ Дѣлъ. Въ тотъ же Департаментъ представляется не менѣе семи экземпляровъ сего устава, въ случаѣ отпечатанія его.

§ 41. О мѣстѣ и времени каждаго общаго собранія, а равно о предметахъ, подлежащихъ его обсужденію, члены уведомляются Правленіемъ особыми повѣстками и публикаціями въ мѣстныхъ вѣдомостяхъ. О томъ же доводится заблаговременно до свѣдѣнія мѣстнаго полицейскаго начальства.

*Примѣчаніе.* Въ общихъ собраніяхъ могутъ быть обсуждаемы лишь вопросы, значащіеся въ приглашеніи на собраніе, имѣющіе непосредственное отношеніе къ определенной уставомъ дѣятельности Общества и притомъ только тѣ, о разсмотрѣніи коихъ доведено до свѣдѣнія подлежащаго полицейскаго начальства.

§ 42. Общія собранія, какъ обыкновенныя, такъ и чрезвычайныя, считаются состоявшимися, если въ нихъ участвуетъ не менѣе  $\frac{1}{2}$  членовъ Общества, живущихъ въ городѣ Харьковѣ, за исключеніемъ собраній, созываемыхъ для разрѣшенія вопросовъ объ измѣненіи, или дополненіи устава, о приобрѣтеніи недвижимаго имущества, заключеніи займовъ, исключеніи кого либо изъ членовъ, для дѣйствительности коихъ необходимо присутствіе не менѣе  $\frac{2}{3}$  всѣхъ членовъ Общества; для постановленія же о закрытіи Общества— $\frac{3}{4}$  всѣхъ участниковъ его.

§ 43. Если общее собраніе не состоится, вслѣдствіе неприбытія опредѣленнаго въ § 42 числа членовъ, то назначается, для обсужденія вопросовъ, подлежащихъ разсмотрѣнію въ несостоявшемся собраніи, не позже, какъ черезъ недѣлю, новое собраніе, которое считается состоявшимися, въ какомъ бы числѣ ни прибыли на него члены, о чемъ они и поставляютъ въ извѣстность при созывѣ на собраніе.



§ 44. Участники общаго собранія избираютъ изъ среды своей Предсѣдателя и секретаря.

*Примѣчаніе.* Члены Правленія и ревизіонной комиссіи не могутъ быть избираемы на эти должности.

§ 45. Всѣ вопросы въ общемъ собраніи рѣшаются закрытою баллотировкою, или способомъ, какой собраніе признаетъ удобнымъ.

§ 46. Дѣла въ общихъ собраніяхъ рѣшаются простымъ большинствомъ голосовъ, за исключеніемъ вопросовъ объ исключеніи членовъ, заключеніи займовъ, приобрѣтеніи недвижимаго имущества и измѣненіи сего устава, для рѣшенія коихъ необходимо большинство  $\frac{2}{3}$  голосовъ наличныхъ участниковъ собранія; для постановленія же о закрытіи Общества необходимо большинство  $\frac{3}{4}$  голосовъ наличныхъ участниковъ общаго собранія. Въ случаѣ равенства голосовъ при рѣшеніи вопросовъ простымъ большинствомъ голосовъ принимается то мнѣніе, съ которымъ согласенъ Предсѣдатель собранія.

§ 47. Возникающія между Правленіемъ и членами Общества недоразумѣнія, по дѣламъ его, рѣшаются окончательно общимъ собраніемъ.

#### V. Распредѣленіе прибылей и прекращеніе дѣлъ Общества.

§ 48. Операціонный годъ Общества считается съ 1-го Января по 1-е Января.

§ 49. Распредѣленіе прибылей производится по утвержденіи общимъ собраніемъ годового отчета о дѣйствіяхъ Общества. Изъ чистой прибыли отъ операцій Общества, за исключеніемъ всѣхъ расходовъ, десять % отчисляется въ запасный капиталъ, 70% распределяется между членами Общества, пропорціонально количеству паевъ, и двадцать %, соразмѣрно сдѣланнымъ въ заведеніяхъ Общества закупкамъ.

*Примѣчаніе.* Дивидендъ на членскіе пая исчисляется только за полные мѣсяцы.

§ 50. Дивидендъ выдается черезъ двѣ недѣли по утвержденіи общимъ собраніемъ годового отчета.

§ 51. Если по сведеніи счетовъ, вслѣдствіе какихъ либо непредвидѣнныхъ обстоятельствъ, окажется убытокъ, то таковой, по постановленію общаго собранія, пополняется посредствомъ позаймствованія изъ запаснаго капитала, въ случаѣ же недостатка его—изъ членскихъ паевъ. При уменьшеніи такимъ образомъ каждаго пая члены должны пополнить свои пая до нормальной суммы, въ срокъ, опредѣляемый каждый разъ общимъ собраніемъ; позаймствованныя изъ запаснаго капитала суммы пополняются изъ чистой прибыли послѣдующихъ годовъ.

§ 52. Дѣйствія Общества могутъ быть прекращены по постановленію общаго собранія, въ составѣ не менѣе  $\frac{3}{4}$  всего числа членовъ Общества (§ 42) и по большинству не менѣе  $\frac{3}{4}$  голосовъ наличныхъ членовъ собранія, въ двухъ послѣдовательныхъ чрезвычайныхъ засѣданіяхъ онаго, если передъ вторичнымъ засѣданіемъ, имѣющимъ быть не ранѣе, какъ черезъ мѣсяць, поводы къ закрытію Общества не будутъ устранены. Могущіе при этомъ быть убытки Общества пополняются: 1) суммами запаснаго капитала; 2) стоимостью всего имущества, принадлежащаго Обществу и 3) затѣмъ, въ случаѣ недостатка всего этого, — вычетомъ изъ членскихъ паевъ, имѣющихся въ оборотномъ капиталѣ Общества. Пая членовъ, съ причитающимся дивидендомъ, или съ вычетомъ могущихъ быть убытковъ, возвращаются ихъ владѣльцамъ; имущество Общества и запасный капиталъ, остающіеся по уплатѣ всѣхъ долговъ Общества, распределяются, согласно постановленіямъ общаго собранія, между членами, состоявшими въ Обществѣ въ послѣдній годъ его существованія. О прекращеніи дѣлъ и закрытіи Общества печатается въ мѣстныхъ „Губернскихъ вѣдомостяхъ“ и въ „Правительственномъ Вѣстникѣ“ и доводится до свѣдѣнія Министерства Внутреннихъ Дѣлъ, чрезъ посредство Харьковскаго Губернатора.

§ 53. Дѣйствія Общества могутъ быть прекращены и по распоряженію Губернатора, въ силу предоставленнаго ему по закону (ст. 321 т. II св. зак. общ. губ. учрежд. изд. 1892 г.) права закрывать Общества при обнаруживаніи въ нихъ чего либо противнаго государственному порядку, общественной безопасности и правственности. Независимо сего, Губернаторъ имѣетъ право закрыть Общество всегда, когда признаетъ это нужнымъ по дошедшимъ до него свѣдѣніямъ о безпорядкахъ или нарушеніи устава, о чемъ и доводитъ до свѣдѣнія Министерства Внутреннихъ Дѣлъ.

# Уставъ Общества потребителей для служащихъ на Курско-Харьново-Севастопольской желѣзной дорогѣ.

(Утвержденъ 30 Юни 1894 г.).

## I. Цѣль и дѣйствія Общества.

§ 1. Общество потребителей служащихъ на Кур.-Хар.-Севастопольской желѣзной дорогѣ имѣеть цѣлью доставить своимъ членамъ необходимыя предметы потребленія хорошаго качества, по возможно дешевымъ цѣнамъ.

§ 2. Съ этою цѣлью Общество: а) устраиваетъ собственныя заведенія для пригото-вленія и продажи необходимыхъ предметовъ потребленія, или арендуетъ тако-ныя, снабдивъ себя надлежащими торговыми документами какъ въ мѣстонахожде-нїи Правленія Общества, такъ и по линїи Кур.-Хар.-Севастопольской желѣзной дороги; б) входитъ въ соглашеніе съ торговцами, промышленниками и комисіоне-рами о поставкѣ ими для Общества разныхъ товаровъ и принасовъ; и в) съ увели-ченіемъ средствъ, можетъ приобрѣтать въ собственность, съ надлежащаго разрѣше-нія и съ соблюденіемъ установленныхъ правилъ, на общихъ основанїяхъ недвижи-мыя имущества, необходимыя для цѣлей Общества.

§ 3. Продажа изъ заведеній Общества предметовъ потребленія производится на наличныя деньги и въ кредитъ, при чемъ размѣръ забора на наличныя деньги и въ кредитъ изъ совокупности не долженъ превышать  $\frac{2}{3}$  ежемѣсячнаго содержанія для постоянныхъ служащихъ и заработка для поденныхъ рабочихъ.

## II. Средства Общества.

§ 4. Средства Общества составляютъ капиталы: 1) оборотный, 2) запасный.

§ 5. Оборотный капиталъ образуется: а) изъ членскихъ паевъ; б) изъ случай-ныхъ поступленій; в) изъ  $\frac{1}{2}$  на сумму оборотнаго капитала.

§ 6. Оборотный капиталъ служитъ для торговыхъ операцій и текущихъ расхо-довъ Общества.

§ 7. Запасный капиталъ образуется: а) изъ отчисленій прибыли по торговлѣ; б) изъ дробей коп., отбрасываемыхъ при распредѣленїи прибыли между членами Общества; в) изъ суммъ, вырученныхъ отъ продажи инвентаря и недвижимаго иму-щества Общества; г) изъ суммъ, вырученныхъ отъ продажи расчетныхъ книжекъ; д) изъ  $\frac{1}{2}$  на процентныя бумаги и суммы запаснаго капитала.

§ 8. Запасный капиталъ назначается: а) на пополненіе могущихъ произойти отъ непредвидѣнныхъ обстоятельствъ убытковъ по торговымъ и промышленнымъ предпрїятїямъ Общества, возмѣщаемыхъ при первой возможности изъ прибыли Общества; б) на приобрѣтеніе имущества, необходимаго для цѣлей Общества; в) на усиленіе, въ видѣ займа, оборотнаго капитала въ случаѣ представляющихся осо-быхъ по торговлѣ выгодъ отъ покупокъ товаровъ, или иныхъ промышленныхъ предпрїятїй; при чемъ такой заемъ можетъ быть произведенъ лишь тогда только, когда запасный капиталъ достигнетъ суммы, равной  $\frac{1}{10}$  оборотнаго капитала; раз-мѣръ же займа при наличности вышеприведеннаго условїя ни въ какомъ случаѣ не можетъ превышать  $\frac{1}{2}$  запаснаго капитала (т. е.  $\frac{1}{20}$  оборотнаго).

§ 9. Запасный капиталъ составляетъ собственность цѣлаго Общества (какъ юридическаго лица) и не возвращается членамъ до полного прекращенія дѣйствїй его; онъ хранится въ государственномъ кредитномъ учрежденїи, или обращается въ государственныя  $\frac{1}{2}$  бумаги, или гарантированныя Правительствомъ облигаціи по усмотрѣнію Собранія уполномоченныхъ.

§ 10. Запасный капиталъ Общества не подлежитъ взысканїямъ по долгамъ участвующихъ въ Обществѣ лицъ.

## III. Составъ Общества, права и обязанности членовъ онаго.

§ 11. Въ число членовъ Общества принимаются служащіе обоюго пола, изъя-вившіе готовность подчиниться настоящему уставу.

*Примѣчаніе 1.* Къ участию въ Обществѣ не допускаются: а) лица, недостигшія совершеннолѣтія, за исключенїемъ имѣющихъ классныя чины; б) воспитанники учеб-ныхъ заведеній; в) состоящіе на дѣйствительной службѣ нижніе воинскїе чины и юнкера.



*Примѣчаніе 2.* Лица, поименованныя въ примѣчаніи 1-мъ, имѣютъ право на по-  
купку, съ разрѣшенія Собранія уполномоченныхъ, предметовъ потребления изъ за-  
веденій Общества, съ начисленіемъ на покупки дивиденда.

§ 12. Каждый служащій, вступающій въ число членовъ Общества, обязанъ  
вносить ежемѣсячно 5% съ получаемого имъ жалованья, пока внесенная сумма не  
достигнетъ размѣра полумѣсячнаго его содержанія, но не свыше 100 руб.

Полный взносъ можетъ быть сдѣланъ и одновременно.

§ 13. Смотра по ходу дѣлъ Общества, Собранію уполномоченныхъ предоста-  
вляется въслѣдствіи уменьшить размѣръ членскаго взноса, причемъ сумма, соста-  
вляющая разницу между предыдущимъ и вновь установленнымъ взносомъ, возвра-  
щается владельцу: постановленіе Собранія уполномоченныхъ по сему предмету  
представляется на утвержденіе Правительства въ установленномъ порядкѣ.

§ 14. Каждому члену при вступленіи въ Общество выдается подъ росписку эк-  
земпляръ сего устава и расчетная книжка, причемъ взимается за первый 15 к., а  
за послѣднюю 10 коп.

Въ расчетную книжку записываются количество и цѣна отпущеннаго члену  
товара и сдѣланные имъ денежные взносы.

*Примѣчаніе:* Расчетная книжка служитъ основаніемъ для всѣхъ расчетовъ Об-  
щества съ каждымъ изъ членовъ его въ отдѣльности.

§ 15. Всѣ члены Общества могутъ быть избирателями и избираемы въ число  
членовъ Собранія уполномоченныхъ, Правленія и наблюдательнаго Комитета.

§ 16. Каждый членъ пользуется соответственнымъ суммѣ сдѣланныхъ имъ въ  
теченіи года покупокъ, также размѣру внесеннаго въ Общество иая. дивидендомъ;  
въ случаѣ же убытковъ Общества, отвѣтствуетъ всѣмъ принадлежащимъ ему въ  
кассѣ Общества капиталомъ.

§ 17. Всѣ причитающіеся съ члена Общества вычеты и платежи удерживаются  
ежемѣсячно Управленіемъ дороги при выдачѣ жалованья и передаются въ кассу  
Общества, для чего Правленіе Общества представляетъ каждое 5-е число выписку  
изъ книгъ за истекшій мѣсяцъ за скрѣпою членовъ Правленія.

Одинъ изъ членовъ Правленія Общества росписывается въ полученіи денегъ,  
съ обозначеніемъ количества ихъ.

§ 18. Члены, нарушившіе настоящій уставъ, могутъ быть исключены по при-  
говору  $\frac{2}{3}$  голосовъ наличныхъ членовъ Собранія уполномоченныхъ.

§ 19. Какъ исключеннымъ, такъ и добровольно выбывающимъ членамъ прина-  
длежащіе имъ въ кассѣ Общества взносы, съ причитающимся дивидендомъ, возвра-  
щаются въ теченіи 2 мѣсяцевъ со времени утвержденія годоваго отчета Общества  
Собраніемъ уполномоченныхъ, съ 1-го Января того года, когда лицо перестало со-  
стоять членомъ Общества.

§ 20. Выбывающіе члены не сохраняютъ права на какую-либо часть запаснаго  
капитала.

§ 21. Члены, добровольно выбывшіе изъ Общества, принимаются по желанію въ  
Общество со взносомъ обязательнаго взноса, а исключенные изъ Общества могутъ  
быть приняты, но не иначе, какъ по единогласному постановленію наличныхъ чле-  
новъ Собранія уполномоченныхъ и съ согласія наблюдательнаго Комитета.

#### IV. Управление дѣлами Общества.

§ 22. Дѣлами Общества завѣдываютъ: 1) Собраніе уполномоченныхъ; 2) Прав-  
леніе; 3) Наблюдательный Комитетъ; 4) Советъ.

*Примѣчаніе.* Число членовъ Правленія и Наблюдательнаго Комитета и кандида-  
товъ къ нимъ опредѣляется Собраніемъ уполномоченныхъ, въ зависимости отъ размѣра  
торговопромышленныхъ операций, но какъ въ составѣ Правленія, такъ и въ  
составѣ Наблюдательнаго Комитета должно быть не менѣе 3-хъ членовъ.

#### V. Собраніе уполномоченныхъ.

§ 23. Въ число уполномоченныхъ можетъ быть избираемъ каждый членъ Обще-  
ства, не состоящій членомъ Правленія или Наблюдательнаго Комитета, ни однимъ  
изъ кандидатовъ къ нимъ.

§ 24. Члены Общества, живущіе въ мѣстонахожденіи Правленія Общества, из-  
бираютъ изъ числа всѣхъ участниковъ 12 уполномоченныхъ и 6 кандидатовъ къ  
нимъ, а живущіе на линіи по одному уполномоченному на 100 и одному кандидату  
на 200 членовъ; уполномоченные и ихъ кандидаты избираются на три года, при-



чемъ ежегодно выбываетъ изъ состава ихъ третья часть: въ первые два года существованія Общества по жребію, а впослѣдствіи по старшинству вступленія въ должность.

*Примѣчаніе 1.* Если число уполномоченныхъ не дѣлится на 3, то число выбывающихъ опредѣляется дѣленіемъ на 3 ближайшаго меньшаго кратнаго.

*Примѣчаніе 2.* Разбивка линіи на выборные участки дѣлается Правленіемъ въ зависимости отъ числа членовъ и ихъ мѣстоожительства.

*Примѣчаніе 3.* Кандидаты вступаютъ въ права уполномоченныхъ по старшинству избранія и лишь въ случаѣ выбытія по какой-либо причинѣ уполномоченныхъ, или же избранія ихъ въ члены Правленія, или Наблюдательнаго Комитета.

§ 25. Избраніе уполномоченныхъ производится по запискамъ, адресованнымъ въ правленіе Общества, отъ котораго каждый членъ за мѣсяцъ до дня выборовъ получаетъ списокъ наличныхъ членовъ Общества съ указаніемъ въ немъ фамилій лицъ, состоящихъ членами Правленія и Наблюдательнаго Комитета, а также кандидатами къ нимъ.

§ 26. Каждая записка должна заключать въ себѣ имена и фамиліи лицъ, избираемыхъ въ уполномоченные, быть подписана избирателемъ, вложена въ закрытый пакетъ и доставлена въ Правленіе Общества въ опредѣленный Правленіемъ срокъ.

*Примѣчаніе.* Время выборовъ назначается Правленіемъ по соглашенію съ Начальникомъ дороги.

§ 27. Въ избирательныхъ запискахъ члены Общества пишутъ столько фамилій, сколько членовъ подлежитъ избранію въ уполномоченные и кандидаты къ нимъ.

§ 28. По вскрытіи всѣхъ записокъ, въ засѣданіи Правленія составляется списокъ лицъ, избранныхъ въ число уполномоченныхъ; избранными въ уполномоченные считаются старшіе по количеству полученныхъ избирательныхъ голосовъ; выбранные сверхъ положеннаго числа уполномоченныхъ зачисляются кандидатами по старшинству голосовъ. Въ случаѣ полученія нѣсколькими лицами равнаго числа голосовъ избраніе производится предсѣдателемъ въ засѣданіи Правленія по жребію.

§ 29. О состоявшемся выборѣ уполномоченныхъ, независимо занесенія результатовъ въ протоколъ засѣданія Правленія, каждый членъ, избранный въ уполномоченные и кандидаты, уведомляется Правленіемъ.

§ 30. Собранія уполномоченныхъ бываютъ обыкновенныя, созываемыя разъ въ годъ, и чрезвычайныя, собираемыя въ случаяхъ, не терпящихъ отлагательства; Собранія сии созываются по усмотрѣнію Совѣта, или по заявленію  $\frac{1}{3}$  части уполномоченныхъ.

§ 31. Созывая общее собраніе, Совѣтъ обязанъ за двѣ недѣли до дня собранія объявить уполномоченнымъ и избраннымъ къ нимъ кандидатамъ о мѣстѣ, днѣ, часѣ открытія собранія и о предметахъ, подлежащихъ обсужденію, и извѣстить о томъ же какъ Начальника желѣзной дороги, такъ и подлежащее полицейское начальство.

*Примѣчаніе.* Въ Собраніи уполномоченныхъ могутъ быть обсуждаемы лишь вопросы, значащіеся въ приглашеніи на собраніе и при томъ, имѣющіе непосредственное отношеніе къ опредѣленной уставомъ дѣятельности Общества.

§ 32. Собраніе уполномоченныхъ какъ обыкновенное, такъ и чрезвычайное, считается состоявшимся, если въ немъ участвуетъ не менѣе половины всѣхъ уполномоченныхъ, а по вопросамъ объ измѣненіи и дополненіи устава, исключеніи членовъ и закрытіи Общества, не менѣе  $\frac{2}{3}$  всѣхъ уполномоченныхъ.

§ 33. Если Собраніе уполномоченныхъ не состоится, вслѣдствіе неприбытія на него опредѣленнаго въ § 32 числа членовъ, то чрезъ недѣлю, послѣ несостоявшагося собранія, дѣлается новый созывъ уполномоченныхъ на вторичное собраніе, въ которомъ могутъ быть обсуждаемы лишь дѣла, подлежація разрѣшенію въ первомъ собраніи, которыя затѣмъ и рѣшаются простымъ большинствомъ голосовъ наличныхъ участниковъ собранія; вопросы же объ измѣненіи и дополненіи устава, снѣдую такому же порядку разсмотрѣнія, разрѣшаются большинствомъ  $\frac{2}{3}$  голосовъ. О такомъ рѣшающемъ значеніи собранія уполномоченные поставляются въ извѣстность при созывѣ на него.

§ 34. Предсѣдатель Собранія назначается каждый разъ Начальникомъ дороги изъ числа избранныхъ членами уполномоченныхъ; каждое же Собраніе уполномоченныхъ, вслѣдъ за открытіемъ его предсѣдателемъ, избираетъ изъ своей среды секретаря Собранія.

§ 35. Приговоры Собранія уполномоченныхъ получаютъ обязательную силу, когда будутъ приняты простымъ большинствомъ голосовъ, за исключеніемъ предположеній объ измѣненіи и дополненіи устава, исключеніи членовъ и закрытіи Общества, для рѣшенія которыхъ необходимо большинство  $\frac{2}{3}$  голосовъ наличныхъ участниковъ Собранія уполномоченныхъ. Если, при баллотировкѣ рѣшаемыхъ вопросовъ простымъ большинствомъ голосовъ, голоса раздѣляются поровну, то принимается то мнѣніе, за которое поданъ голосъ Предсѣдателемъ.

§ 36. Отсутствующіе уполномоченные не могутъ передавать право своего голоса присутствующимъ членамъ, а также дѣлать возраженій противъ состоявшихся постановленій Собранія.

Члены Правленія и Наблюдательнаго Комитета присутствуютъ въ Собраніи уполномоченныхъ съ правомъ совѣщательнаго голоса.

§ 37. Выборы, исключеніе членовъ и рѣшеніе всѣхъ вопросовъ въ Собраніяхъ уполномоченныхъ производится закрытою баллотировкою.

§ 38. Въ годичномъ Собраніи уполномоченныхъ разсматривается годовой отчетъ Правленія, избираются члены Правленія, Наблюдательнаго Комитета и кандидаты къ нимъ, а также обсуждаются вопросы, представленные отдѣльными членами Правленія и Совѣтомъ.

§ 39. Предложенія членовъ по вопросамъ, касающимся дѣлъ Общества, сообщаются не позже какъ за мѣсяць до дня общаго Собранія Совѣту и затѣмъ имъ представляются на разсмотрѣніе Собранія уполномоченныхъ съ своимъ заключеніемъ, причемъ предложенія объ измѣненіи и дополненіи устава, по одобреніи ихъ Собраніемъ уполномоченныхъ, вносятся на утвержденіе Правительства установленнымъ порядкомъ.

§ 40. Всѣ жалобы членовъ Общества на дѣйствія Правленія рѣшаются окончательно Собраніемъ уполномоченныхъ.

## 2. Правленіе.

§ 41. Ближайшее завѣдываніе дѣлами Общества принадлежитъ Правленію, состоящему не менѣе какъ изъ 4-хъ членовъ Общества, избираемыхъ Собраніемъ уполномоченныхъ; увеличеніе числа членовъ Правленія свыше четырехъ зависитъ отъ усмотрѣнія Собранія уполномоченныхъ.

*Примѣчаніе 1.* Въ число членовъ Правленія, Наблюдательнаго Комитета и кандидатовъ къ нимъ не могутъ быть избираемы члены Общества, съ которыми оно заключало контракты, а также поставщики и конкурирующіе съ Обществомъ по занятіямъ, указаннымъ въ § 2.

*Примѣчаніе 2.* Къ членамъ Правленія для исполненія, въ случаѣ надобности, ихъ обязанностей, избирается ежегодно равное число кандидатовъ.

*Примѣчаніе 3.* Члены Правленія не могутъ быть членами Наблюдательнаго Комитета и обратно.

§ 42. Члены Правленія избираются на три года и выбываютъ ежегодно по одному, въ первые два года со дня открытія дѣятельности Общества по жребію, а впоследствии по старшинству вступленія въ должность.

§ 43. Въ случаѣ отсутствія кого-либо изъ членовъ Правленія, обязанности его исполняетъ кандидатъ, получившій при избраніи большинство голосовъ; въ случаѣ же отсутствія Предсѣдателя, обязанности его исполняетъ членъ Правленія, получившій по избранію большинство голосовъ.

*Примѣчаніе 1.* Никто изъ членовъ Общества безъ особенно уважительныхъ причинъ не можетъ отказаться отъ исполненія возлагаемыхъ на него Собраніемъ уполномоченныхъ обязанностей.

*Примѣчаніе 2.* Члены, поставляющіе для Общества товары, а также ведущіе однородную съ нимъ торговлю, не могутъ быть избираемы въ члены Правленія и Наблюдательнаго Комитета и кандидаты къ нимъ.

§ 44. Выбывающіе изъ состава Правленія члены и кандидаты къ нимъ могутъ быть избираемы вновь, если изъявятъ на то согласіе.

§ 45. Къ обязанности Правленія относятся: а) ближайшее завѣдываніе всѣми текущими дѣлами Общества; б) заключеніе контрактовъ и договоровъ о поставкѣ товаровъ и прочихъ предметовъ для Общества, а также по найму помѣщеній, признанныхъ нужными постановленіемъ Совѣта; в) заготовленіе товаровъ, ихъ покупка, продажа и наблюденіе за цѣлостью всего вообще имущества и капиталовъ Обще-



ства; г) наемъ и увольненіе служащихъ въ учрежденіяхъ Общества, производство всѣхъ денежныхъ расходовъ по Правленію и по всѣмъ вообще его дѣламъ, если расходы признаны нужными Совѣтомъ Общества; д) назначеніе продажныхъ цѣнъ на товары и составленіе прейсъ-курантовъ; е) страхование товаровъ и имущества Общества; ж) веденіе отчетности, ежемѣсячная повѣрка прихода и расхода суммъ Общества и составленіе ежемѣсячныхъ балансовъ и годовыхъ отчетовъ Общества; з) переписка по дѣламъ Общества, какъ съ частными лицами, такъ и съ правительственными и другими учрежденіями; и) составленіе предположеній о распредѣленіи и выдачѣ прибылей по оборотамъ Общества.

*Примѣчаніе 1.* При исполненіи этихъ обязанностей Правленіе руководствуется особою, утвержденною Собраніемъ уполномоченныхъ, инструкціею.

*Примѣчаніе 2.* Годовой отчетъ о дѣятельности Общества, утвержденный Собраніемъ уполномоченныхъ, представляется въ 2-хъ экзemplaхъ, черезъ Начальника дороги въ Управленіе желѣзныхъ дорогъ, а также черезъ Харьковскаго Губернатора въ Хозяйственный Департаментъ Министерства Внутреннихъ Дѣлъ; тотъ же отчетъ или извлеченіе изъ него можетъ, по усмотрѣнію Собранія уполномоченныхъ, быть печатаемъ въ повременныхъ изданіяхъ, а также въ отдѣльныхъ брошюрахъ для раздачи участникамъ Общества.

Въ Хозяйственный Департаментъ Министерства Внутреннихъ Дѣлъ представляется не менѣе семи экземпляровъ сего устава, въ случаѣ отпечатанія его.

§ 46. Правленіе Общества находится въ г. Харьковѣ.

§ 47. Члены Правленія избираютъ изъ своей среды предсѣдателя Правленія.

§ 48. Члены Правленія собираются для занятій дѣлами Общества по крайней мѣрѣ разъ въ недѣлю въ назначенный по взаимному ихъ соглашенію день.

§ 49. Засѣданіе Правленія считается дѣйствительнымъ, когда въ немъ присутствуетъ не менѣе трехъ членовъ.

§ 50. Правленіе постановляетъ свои рѣшенія по большинству голосовъ; при равенствѣ голосовъ принимается то мнѣніе, съ которымъ согласенъ предсѣдатель.

§ 51. Правленіе особенно заботится о томъ, чтобы оборотный капиталъ Общества не оставался безъ обращенія; съ этою цѣлью, наблюдая за торговлею, члены Правленія составляютъ замѣтки о спросѣ на товары, не имѣющіеся въ продажѣ, и свободныя деньги, смотря по надобности, употребляютъ на покушку ихъ; если же покушка товаровъ по обстоятельствамъ признается несвоевременною и невыгодною, то свободныя деньги должны быть обращены, по постановленію Собранія уполномоченныхъ, въ государственныя процентныя бумаги, или гарантированныя Правительствомъ облигаціи, или же помѣщаемы, по постановленію того же Собранія, на текущій счетъ въ государственное кредитное учрежденіе.

Это же правило соблюдается и въ отношеніи запаснаго капитала Общества.

§ 52. Продажа товаровъ изъ заведеній Общества должна производиться всѣмъ по цѣнамъ прейсъ-курантовъ Общества, за соблюденіемъ чего строго слѣдуетъ Правленію.

*Примѣчаніе.* Для продажи товаровъ по опредѣленной цѣнѣ Правленіе составляетъ прейсъ-курантъ, который долженъ быть подписанъ членами его и вѣдѣшивается въ заведеніяхъ Общества на видномъ мѣстѣ.

Съ измѣненіемъ цѣнъ, прейсъ-куранты немедленно замѣняются новыми.

### 3. Наблюдательный Комитетъ.

§ 53. Наблюдательный Комитетъ состоитъ не менѣе какъ изъ трехъ членовъ, причемъ  $\frac{2}{3}$  членовъ Наблюдательнаго Комитета избираются Собраніемъ уполномоченныхъ, а  $\frac{1}{3}$  таковыхъ назначается Начальникомъ дороги; члены Комитета, какъ избираемые Собраніемъ уполномоченныхъ, такъ и назначаемые Управленіемъ дороги, исполняютъ обязанности свои въ теченіи двухъ лѣтъ и ежегодно половина общаго числа ихъ выбываетъ: въ первый годъ существованія Общества по жребію, а впоследствии по старшинству избранія или назначенія.

§ 54. Наблюдательный Комитетъ производитъ въ присутствіи членовъ Правленія ежемѣсячную повѣрку всѣхъ дѣлъ Общества и имѣетъ право во всякое время обрѣзывать дѣйствія Правленія, а также дѣйствія завѣдующихъ торговыми складами Общества по линіи Курско-Харьково-Севастопольской желѣзной дороги.



§ 55. Засѣданія Наблюдательнаго Комитета считаются состоявшимися, если въ нихъ участвуетъ не менѣе трехъ его членовъ; дѣла же рѣшаются по большинству голосовъ, причемъ если голоса присутствующихъ раздѣляются поровну, то голосъ председателя имѣетъ перевѣсъ.

Члены Комитета избираютъ изъ своей среды председателя, на котораго возлагается председательство и въ Совѣтъ.

#### 4. Совѣтъ.

§ 56. Важные вопросы по текущимъ дѣламъ Общества рѣшаются Совѣтомъ, который составляется изъ Наблюдательнаго Комитета и Правленія.

§ 57. Вѣдѣнію Совѣта подлежатъ: 1) Опредѣленіе предметовъ и размѣра торговли Общества; 2) составленіе инструкцій для дѣйствій Правленія и представленіе ей на утвержденіе Собранія уполномоченныхъ; 3) разсмотрѣніе и утвержденіе составляемыхъ Правленіемъ преісъ-курантовъ; 4) разсмотрѣніе годовыхъ бюджетовъ и отчетовъ о дѣйствіяхъ Общества, для представленія Собранію уполномоченныхъ; 5) разсмотрѣніе вопросовъ, предлагаемыхъ непосредственно Правленіемъ на усмотрѣніе Совѣта.

*Примѣчаніе 1.* Всѣ отчеты, вѣдомости и доклады Совѣта должны быть приготовлены и открыты для всѣхъ членовъ Общества по крайней мѣрѣ за недѣлю до дня обыкновеннаго общаго собранія.

*Примѣчаніе 2.* Завѣдываніе торговыми складами и наблюденіе за продажей изъ нихъ продуктовъ возлагается на двухъ участниковъ Общества, живущихъ въ мѣсто-нахожденіи торговаго склада, причемъ эти завѣдывающіе и одинъ кандидатъ къ нимъ избираются на одинъ годъ порядкомъ, опредѣленнымъ въ настоящемъ уставѣ для избранія уполномоченныхъ Общества.

§ 58. Члены Совѣта собираются для засѣданій по крайней мѣрѣ одинъ разъ въ мѣсяць, впрочемъ, по усмотрѣнію председателя Совѣта или по желанію Наблюдательнаго Комитета, или Правленія, Совѣтъ можетъ быть созываемъ и чаще, смотря по надобности.

§ 59. Засѣданія Совѣта признаются состоявшимися, если въ нихъ присутствуетъ не менѣе половины членовъ.

Дѣла въ Совѣтѣ рѣшаются по большинству голосовъ, при равенствѣ голосовъ голосъ председателя имѣетъ перевѣсъ.

#### V. Распредѣленіе прибылей и убытковъ Общества.

§ 60. Распредѣленіе прибылей по операціямъ Общества производится по утвержденіи Собраніемъ уполномоченныхъ годового отчета Совѣта о дѣйствіяхъ Общества.

За покрытіемъ всѣхъ расходовъ по оборотамъ Общества и въ томъ числѣ выдачи жалованья и наградъ служащимъ въ Обществѣ по найму и отчисленіямъ изъ прибыли, если на этотъ предметъ послѣдуетъ постановленіе Собранія уполномоченныхъ, не свыше 10% на вознагражденіе членовъ Правленія, Наблюдательнаго Комитета и завѣдывающихъ товарными складами Общества, изъ чистой прибыли отчисляется: 1) 10% въ запасный капиталъ; 2) 55% распределяется между членами Общества, пропорціонально принадлежащимъ имъ взносамъ въ оборотный капиталъ; 3) 35% распределяется между членами Общества и лицами, поименованными въ примѣчаніи 2-мъ § 11, пропорціонально произведеннымъ ими въ теченіи операціоннаго года закупкамъ въ заведеніяхъ Общества.

*Примѣчаніе.* Операціонный годъ считается съ 1 Января по 31 Декабря включительно.

§ 61. Расчетъ % на членскіе взносы дѣлается лишь за полные мѣсяцы, начиная съ 1-го числа мѣсяца, слѣдующаго за полной оплатой взноса.

§ 62. Дивидендъ выдается членамъ не позже 2-хъ мѣсяцевъ по утвержденіи Собраніемъ уполномоченныхъ годового отчета о дѣйствіяхъ Общества.

§ 63. Если по сведеніи счетовъ, вслѣдствіе какихъ-либо непредвидѣнныхъ обстоятельствъ, окажется убытокъ, то таковой поволяется позаимствованіемъ изъ запаснаго капитала.

#### VI. Прекращеніе дѣлъ Общества.

§ 64. Дѣйствія Общества могутъ быть прекращены вслѣдствіе неудачнаго хода дѣлъ Общества. Вопросъ о прекращеніи дѣлъ Общества, по означенной причинѣ,

подлежитъ обсужденію Собранія уполномоченныхъ, или по письменному заявленію Совѣту не менѣе какъ 1/3 членовъ Общества, или по постановленію Совѣта.

По поступленіи въ Совѣтъ означеннаго заявленія или по постановленію о томъ же Совѣта, послѣдній созываетъ чрезвычайное Собраніе уполномоченныхъ, не далѣе какъ въ теченіи 2-хъ недѣль, для обсужденія дѣлъ Общества и изысканія средствъ для возстановленія онаго и назначенія срока для созыва второго чрезвычайнаго общаго Собранія для окончательнаго разрѣшенія вопроса о прекращеніи дѣйствій Общества и способа ликвидаціи дѣлъ его на случай, ежели бы первое общее Собраніе не изыскало мѣръ, или таковыя не привели бы къ возстановленію дѣлъ Общества.

Упомянутые въ семъ параграфѣ вопросы разрѣшаются Собраніемъ уполномоченныхъ въ составѣ 2/3 членовъ его и по большинству 2/3 голосовъ присутствующихъ въ Собраніяхъ уполномоченныхъ.

О закрытіи Общества публикуется въ „Правительственномъ Вѣстникѣ“ и въ мѣстныхъ вѣдомостяхъ и доводится до свѣдѣній Управленія казенныхъ желѣзныхъ дорогъ, чрезъ Начальника желѣзной дороги и Министерства Внутреннихъ Дѣлъ—чрезъ Харьковскаго Губернатора.

Въ такомъ случаѣ оборотный капиталъ возвращается вкладчикамъ Общества, а запасный капиталъ, за покрытіемъ потерь и по ликвидаціи дѣлъ, употребляется на какое-либо общественное дѣло для служащихъ на желѣзной дорогѣ по приговору Собранія уполномоченныхъ, одобренному Управленіемъ казенныхъ желѣзныхъ дорогъ.

§ 65. По соглашенію Министерствъ Путей Сообщенія и Внутреннихъ Дѣлъ, дѣйствія Общества могутъ быть прекращены въ случаяхъ, предусмотрѣнныхъ ст. 321 т. 2, Св. Зак. Общ. Губ. Учр. изд. 1892 г., а также при безпорядкахъ въ Обществѣ и при нарушеніи устава его.

## Уставъ Общества ночныхъ дежурствъ врачей въ г. Харьковѣ.

(Утвержденъ 18-го Октября 1896 года).

### Составъ и цѣль Общества.

§ 1. Общество состоитъ изъ врачей, постоянно живущихъ въ г. Харьковѣ и имѣетъ цѣлью подавать врачебную помощь жителямъ г. Харькова въ ночное время.

§ 2. Врачи, находящіеся въ составѣ Общества при его открытіи, именуется членами-уредителями, а иномъ поступающіе — действительными членами.

§ 3. Сверхъ вышеупомянутыхъ членовъ, въ составъ Общества входятъ члены-соревнователи (вносящіе ежегодно въ пользу Общества не менѣе 10 руб.); ими могутъ быть и лица неврачебнаго сословія.

**Примѣчаніе.** Въ составъ Общества не допускаются: а) несовершеннолѣтніе, за исключеніемъ имѣющихъ классныя чины; б) учащіеся въ учебныхъ заведеніяхъ; в) состоящіе на дѣйствительной военной службѣ нижніе чины и юнкера и г) подвергшіеся ограниченію правъ по суду.

§ 4. Кандидаты на избраніе въ члены Общества предлагаются въ общемъ собраніи тремя членами и избираются закрытой баллотировкой.

§ 5. Дѣйствительные члены, не принимающіе въ теченіи года никакого активнаго участія въ дѣятельности Общества, считаются выбывшими изъ Общества.

§ 6. На общемъ основаніи Общество состоитъ подъ наблюденіемъ мѣстнаго губернскаго начальства, которому представляетъ свѣдѣнія объ избраніи должностныхъ лицъ, копіи выработанныхъ Собраніемъ правилъ и инструкцій и протоколы постановленій,—а равно срочныя вѣдомости и прочія свѣдѣнія о больныхъ, которымъ была оказана врачебная помощь.

### Дѣятельность и права Общества.

§ 7. Для подачи врачебной помощи Общество открываетъ пункты ночныхъ дежурствъ, по мѣрѣ надобности и средствъ, съ надлежащаго разрѣшенія губернскаго начальства.

§ 8. Кромѣ прямого исполненія своей цѣли Общество имѣетъ право открывать лечебныя заведенія (пріемные покои, лечебницы, врачебные кабинеты, больнички и т. п.), каждый разъ испросивъ на это разрѣшеніе установленнымъ порядкомъ.



§ 9. Обществу предоставляется право входить въ соглашеніе съ различнаго рода учрежденіями, фабриками и заводами по оказанію врачебной помощи въ ночное время служащимъ въ этихъ заведеніяхъ.

§ 10. Правила о порядкѣ и срокахъ дежурствъ на пунктахъ вырабатываются Правленіемъ и утверждаются общимъ собраніемъ членовъ Общества.

§ 11. Распредѣленіе очереди дежурствъ, согласно установленнымъ правиламъ, составляется секретаремъ Общества; установленный такимъ образомъ порядокъ обязательно выполняется членами Общества.

§ 12. Врачъ, не могущій, по какимъ либо обстоятельствамъ, явиться на пунктъ для дежурства, обязанъ пригласить вмѣсто себя другого члена или же предупредить объ этомъ кого либо изъ членовъ Правленія не позже 12 ч. дня дежурства.

§ 13. Врачъ, не замѣстившій свое дежурство другимъ членомъ, вноситъ въ основной капиталъ Общества три рубля за каждое дежурство.

§ 14. Вознагражденіе, получаемое дежурнымъ врачомъ отъ больныхъ, — за исключеніемъ расхода по поѣздкѣ, — вносится въ кассу Общества и впоследствии дѣлится между дѣйствительными членами пропорціонально числу дежурствъ каждаго.

*Примѣчаніе.* Бѣднымъ больнымъ подается врачебная помощь бесплатно.

§ 15. Общество имѣетъ печать и бланки съ надписью: „Общество ночныхъ дежурствъ врачей въ г. Харьковѣ“.

§ 16. Годовые отчеты о дѣятельности Общества представляются по Врачебное Отдѣленіе Харьковскаго Губернскаго Правленія, а также печатаются въ мѣстныхъ газетахъ и отдѣльными брошюрами.

*Примѣчаніе.* Печатаніе отчетовъ Общества обусловливается соблюденіемъ дѣйствующихъ цензурныхъ правилъ.

### Управление Общества.

§ 17. Дѣлами Общества завѣдуетъ Правленіе, состоящее изъ предсѣдателя, его товарища, секретаря, казначея и кандидатовъ къ нимъ.

§ 18. Члены Правленія и кандидаты къ нимъ избираются на одинъ годъ въ общемъ годичномъ собраніи посредствомъ закрытыхъ записокъ; при чемъ въ собраніи участвуютъ только дѣйствительные члены и члены-учредители.

§ 19. При выбытіи предсѣдателя изъ состава Правленія Общества, до истеченія годичнаго срока, обязанности его исполняетъ товарищъ предсѣдателя.

§ 20. Предсѣдатель сносится по дѣламъ Общества съ разными учрежденіями и лицами, созываетъ общія собранія членовъ на основаніи сего Устава и вообще заботится, совместно съ Правленіемъ, о поддержаніи благоустройства и расширеніи круга дѣятельности Общества.

§ 21. Въ случаѣ отсутствія предсѣдателя, его замѣняетъ въ засѣданіяхъ Общества товарищъ предсѣдателя.

§ 22. Къ обязанностямъ секретаря относится веденіе книгъ Общества, храненіе печати, распредѣленіе очереди дежурствъ членовъ, извѣщеніе ихъ объ этомъ, составленіе протоколовъ засѣданій, годичныхъ отчетовъ о дѣятельности Общества и вообще завѣдываніе всей письменной частью Общества.

§ 23. Казначей Общества ведетъ приходо-расходныя книги, принимаетъ и хранитъ поступающія суммы, составляетъ денежную отчетность и завѣдываетъ инвентаремъ Общества.

*Примѣчаніе.* Производство расходовъ Общества допускается не иначе, какъ на основаніи смѣты, утверждаемыхъ на каждой годъ общимъ собраніемъ членовъ.

§ 24. Въ каждомъ годичномъ собраніи Общества избирается ревизіонная коммиссія въ числѣ трехъ членовъ, которая провѣряетъ приходо-расходныя книги и суммы Общества и представляетъ отчетъ собранію.

### Собраніе Общества.

§ 25. Общія собранія бываютъ: очередныя и чрезвычайныя.

§ 26. Очередныя собранія созываются два раза въ годъ — въ началѣ каждаго полугодія. Въ нихъ происходитъ чтеніе годичнаго отчета, утвержденіе смѣты на каждый слѣдующій годъ, выборъ членовъ Правленія и ревизіонной коммиссіи, докладъ ревизіонной коммиссіи о состояніи суммъ Общества за истекшее полугодіе и распредѣленіе ихъ, изысканіе способовъ и опредѣленіе размѣра пополненія основнаго капитала (параграфъ 35) и рѣшеніе текущихъ дѣлъ.



§ 27. Чрезвычайныя собранія созываются по мѣрѣ надобности по постановленію Правленія Общества или же по заявленію не менѣ шестой части наличнаго состава членовъ.

**Примѣчаніе.** Къ обсужденію въ общихъ собраніяхъ дозволяются лишь такія дѣла, которыя относятся непосредственно къ определенной уставомъ дѣятельности Общества и о которыхъ доведено до свѣдѣнія начальника мѣстной полиціи.

§ 28. Собраніе считается состоявшимся въ присутствіи не менѣ половины членовъ Общества, находящихся въ городѣ.

**Примѣчаніе.** Членъ Общества, неявившійся въ засѣданіе, можетъ передать свой голосъ письменно кому либо изъ прочихъ членовъ, при чемъ каждый членъ не можетъ обладать болѣе чѣмъ 2 голосами и не имѣетъ права передавать другимъ доверенныхъ ему голосовъ.

§ 29. Въ случаѣ неявки на собраніе требуемаго числа членовъ, назначается вторичное собраніе, которое считается состоявшимся при наличности  $\frac{1}{3}$  общаго числа членовъ, находящихся въ городѣ.

§ 30. При отсутствіи изъ города  $\frac{2}{3}$  общаго числа членовъ, общія собранія не могутъ быть созываемы.

§ 31. Рѣшенія собранія постановляются простымъ большинствомъ голосовъ; при равенствѣ же ихъ, голосъ предсѣдателя даетъ перевѣсъ.

§ 32. О времени и мѣстѣ общихъ собраній съ обозначеніемъ предметовъ, подлежащихъ обсужденію, заблаговременно доводится до свѣдѣнія начальника губерніи и мѣстной полиціи.

### Средства Общества.

§ 33. Средства Общества состоятъ изъ основнаго капитала и суммъ, подлежащихъ раздѣлу между членами.

§ 34. Основной капиталъ Общества образуется: 1) изъ суммъ, получаемыхъ отъ членовъ, взаменъ труда ихъ по дежурству (параграфъ 13); 2) изъ поступающихъ на усиленіе основнаго капитала Общества пожертвованій; 3) изъ полугодичныхъ взносовъ, въ размѣрѣ 1 рубля съ каждаго члена, удерживаемыхъ изъ причитающагося (по параграфу 14) гонорара; 4) изъ процентовъ, получаемыхъ Обществомъ по текущему банковому счету; 5) изъ гонорара, не потребованнаго членами втеченіи одного года со дня раздѣла суммъ.

§ 35. Основной капиталъ можетъ быть расходуемъ лишь по экстреннымъ надобностямъ по постановленію  $\frac{3}{4}$  присутствующихъ въ общемъ собраніи членовъ. Расходъ, сдѣланный изъ основнаго капитала, пополняется изъ текущихъ доходовъ Общества, при чемъ способъ и размѣры пополненія опредѣляются каждый разъ общимъ собраніемъ.

§ 36. Суммы, подлежащія раздѣлу (за исключеніемъ изъ нихъ расходовъ) состоятъ: 1) изъ гонораровъ, получаемыхъ дежурными врачами отъ больныхъ и поступающихъ въ кассу Общества; 2) изъ субсидій отъ городского общественнаго управленія; 3) изъ суммъ, ушачиваемыхъ частными учрежденіями (см. параг. 9), пользующимися услугами Общества и 4) изъ устраиваемыхъ Обществомъ лекцій, спектаклей и т. п.

**Примѣчаніе 1.** Маскарады, драматическіе спектакли и исполненіе на сценѣ рассказовъ, стихотвореній, куплетовъ и т. п. допускаются не иначе, какъ съ разрѣшенія мѣстнаго полицейскаго начальства, при чемъ на сценѣ дозволяется постановка только тѣхъ пьесъ, а равно и исполненіе лишь такихъ рассказовъ, стихотвореній, куплетовъ и т. п., которые разрѣшены драматическою цензурою при Главномъ Управленіи по дѣламъ печати, и безъ всякихъ отступленій отъ дозволенныхъ этою цензурою оригиналовъ.

**Примѣчаніе 2.** При устройствѣ литературныхъ чтеній, хотя-бы напечатанныхъ съ дозволенія цензуры произведеній, должно быть каждый разъ испрашиваемо по установленному порядку разрѣшеніе Попечителя Учебнаго Округа.

**Примѣчаніе 3.** Афиши пьесъ, поставленныхъ на сценѣ, должны быть своевременно высылаемы въ Главное Управленіе по дѣламъ печати.

**Примѣчаніе 4.** Для представителя полиціи назначается соответствующее кресло въ собраніи на каждый спектакль или представленіе.

**Примѣчаніе 5.** Музыкальные вечера, если они ограничиваются исполненіемъ музыкальныхъ пьесъ, изданныхъ съ надлежащаго разрѣшенія, могутъ быть устраиваемы безъ предварительнаго разрѣшенія; но если предполагается музыкальное исполненіе произведеній, не изданныхъ въ печати, то таковыя должны быть представлены предварительно на разсмотрѣніе мѣстнаго цензурнаго учрежденія, или власти оное замѣняющей.

**Примѣчаніе 6.** Независимо отъ вышеизложеннаго Правленіе Общества уведомляетъ своевременно мѣстное полицейское начальство о всѣхъ устраиваемыхъ собраніяхъ и вообще соблюдаетъ обще-установленные и обычныя по сему предмету правила.

**Примѣчаніе 7.** При устройствѣ платныхъ зрѣлищъ и увеселеній администрація Общества должна руководствоваться правилами о сборѣ съ публичныхъ зрѣлищъ и увеселеній въ пользу вѣдомства учреждений Императрицы Маріи, изложенными въ приложеніи къ ст. 139 т. XIV, по прод. 1895 года.

§ 37. Изъ этихъ суммъ (парагр. 36) покрываются текущіе расходы Общества и остатокъ дѣлится между членами два раза въ годъ (въ началѣ каждаго полугодія), по постановленію общаго собранія.

§ 38. Общество имѣетъ право ходатайствовать въ установленномъ порядкѣ о дополненіи и измѣненіяхъ настоящаго устава, но не иначе, какъ по постановленію  $\frac{3}{4}$  присутствующихъ на общемъ собраніи членовъ Общества.

§ 39. Въ случаѣ закрытія Общества по какимъ либо обстоятельствамъ, капиталъ и имущество его получаютъ то назначеніе, какое будетъ указано въ постановленіи общаго собранія членовъ, утвержденномъ Г-мъ Харьковскимъ Губернаторомъ.

§ 40. Согласно статьямъ 26 и 732 Уст. Врач. (Сводъ Зак. 1892 года, т. XIII) Правленіе Общества представляетъ Врачебному Отдѣленію Харьковского Губернскаго Правленія свѣдѣнія о пользуемыхъ членами Общества больныхъ.

## Уставъ торговой школы Общества Взаимнаго Вспоможенія Приказчиковъ г. Харькова.

(Утвержденъ 13-го Августа 1896 года).

### I. Положенія общія.

§ 1. Общество Взаимнаго вспоможенія Приказчиковъ г. Харькова учреждаетъ торговую школу въ г. Харьковѣ въ память бракосочетанія Ихъ Императорскихъ Величествъ Государя Императора и Государыни Императрицы.

§ 2. Означенная школа принадлежитъ къ разряду торговыхъ школъ съ трехлѣтнимъ курсомъ и имѣетъ цѣлью подготовить учащихся къ службѣ въ торговыхъ и промышленныхъ учрежденіяхъ.

§ 3. Школа состоитъ въ вѣдѣніи Министерства Финансовъ по Департаменту Торговли и Мануфактуръ.

§ 4. При школѣ имѣется бібліотека и собраніе необходимыхъ учебныхъ пособій по естествовѣдѣнію, товаровѣдѣнію, географіи, черченію, каллиграфіи и пр.

§ 5. При школѣ можетъ быть устроено общежитіе или пансіонъ, содержимый на счетъ платы съ пансіонеровъ, или на особія для сего пожертвованія, или же на совмѣстныя средства, получаемыя изъ сихъ источниковъ. Устройство и надзоръ надъ общежитіемъ или пансіономъ опредѣляется инструкціей, утверждаемой Министерствомъ Финансовъ по сношенію съ Министерствомъ Народнаго Просвѣщенія.

**Примѣчаніе.** Инструкція сія составляется Педагогическимъ Комитетомъ школы и, по разсмотрѣніи ея въ Почетительномъ Совѣтѣ, представляется симъ послѣднимъ на утвержденіе.

### II. Учебная часть.

§ 6. Полный курсъ ученія продолжается три года, съ раздѣленіемъ оного на 3 класса.

**Примѣчаніе.** Для надлежащей подготовки воспитанниковъ къ поступленію въ первый основной классъ, при школѣ можетъ быть открытъ подготовительный классъ съ однимъ или двумя отдѣленіями, младшимъ и старшимъ.



§ 7. Въ школѣ преподаются слѣдующіе предметы: а) Законъ Божій; б) Русскій языкъ; в) Бухгалтерія; г) Коммерція въ связи со свѣдѣніями по торговому и промышленному законодательству; д) Коммерческая арифметика въ связи съ необходимыми свѣдѣніями изъ алгебры; е) Основанія геометріи; ж) Отечественная исторія; з) Коммерческая географія Россіи; и) Коммерческая корреспонденція; к) Свѣдѣнія о товарахъ мѣстнаго торговаго раіона; л) Каллиграфія; м) сверхъ того, для учениковъ бухгалтерскаго отдѣленія дополнительные практическія занятія бухгалтеріей; н) для учениковъ товарнаго отдѣленія, въ случаѣ открытія таковаго, практической курсъ о товарахъ мѣстнаго раіона, въ связи съ необходимыми свѣдѣніями изъ естествознанія; о) а также могутъ преподаваться и иностранныя языки.

§ 8. Объемъ преподаванія предметовъ учебнаго курса и распредѣленіе ихъ по классамъ опредѣляются учебнымъ планомъ и программами, вырабатываемыми педагогическимъ комитетомъ школы и представляемыми чрезъ попечительный совѣтъ на утвержденіе Министра Финансовъ.

*Примѣчаніе.* Измѣненія въ учебномъ планѣ и въ программахъ преподаванія могутъ быть вводимы по ходатайству Попечительнаго Совѣта училища съ разрѣшенія Министра Финансовъ. При этихъ ходатайствахъ должно быть прилагасемо заключеніе Педагогическаго Комитета.

§ 9. Ученіе начинается съ 16 Августа и продолжается въ теченіи всего учебнаго года, за исключеніемъ воскресныхъ и праздничныхъ дней, Страстной и Святой недѣли и ваканцій, изъ коихъ зимнія продолжаются съ 22 Декабря по 7 Января, а лѣтнія съ 1 Июня по 16 Августа.

§ 10. Въ первой половинѣ учебнаго года можетъ происходить публичный актъ, на которомъ читается отчетъ о состояніи и дѣятельности школы за истекшій учебный годъ, объявляются имена учениковъ, удостоенныхъ перевода въ слѣдующіе классы, раздаются награды отличившимся ученикамъ, выдаются свидѣтельства окончившимъ полный курсъ школы.

На актъ могутъ быть произносимы рѣчи членами Педагогическаго Комитета, одобренныя сими Комитетомъ и Попечительнымъ Совѣтомъ.

### III. Объ учащихя.

§ 11. Въ первый классъ торговой школы принимаются дѣти отъ 12 до 15 лѣтъ христіанскихъ вѣроисповѣданій, представившія свидѣтельство объ окончаніи курса двухкласснаго сельскаго училища Министерства Народнаго Просвѣщенія или же выдержавшія соответственное испытаніе.

*Примѣчаніе.* вмѣсто свидѣтельства объ окончаніи курса двухкласснаго сельскаго училища Министерства Народнаго Просвѣщенія можетъ быть представлено свидѣтельство другого правительственнаго учебнаго заведенія, удостовѣряющее, что поступающій имѣетъ познанія, равныя по объему упомянутому курсу.

§ 12. Педагогическимъ Совѣтомъ устанавливаются, съ разрѣшенія Департамента Торговли и Мануфактуръ, необходимыя для поступленія въ младшее отдѣленіе приготовительнаго класса, уровень познаній и возрастъ, не моложе однако 7 лѣтъ. Въ старшее отдѣленіе сего класса принимаются имѣющіе свидѣтельство объ окончаніи начальнаго народнаго училища Министерства Народнаго Просвѣщенія или другого равнаго ему по объему курса или же выдержавшіе вступительныя испытанія въ объемъ сего курса. Желающіе поступить въ какой либо изъ основныхъ классовъ школы должны имѣть соответственные классу познанія и возрастъ.

§ 13. Въ случаѣ излишка выдержавшихъ испытаніе на поступленіе въ школу противъ числа открывшихся вакансій, отдается предпочтеніе дѣтямъ и родственникамъ членовъ Общества Взаимнаго вспоможенія приказчиковъ гор. Харькова, находящимся на ихъ попеченіи; остальные кандидаты принимаются по порядку ихъ успѣшности въ познаніяхъ.

*Примѣчаніе.* Нормальное число учениковъ въ каждомъ классѣ полагается не выше 40, при большемъ числѣ учениковъ должны быть открываемы параллельныя отдѣленія.

§ 14. Прошенія о пріемѣ въ школу подаются на имя Попечительнаго Совѣта не позже 1 Августа, съ приложеніемъ свидѣтельствъ: метрическаго о рожденіи и медицинскаго о привитіи оспы.

Если поступающій обучался въ какомъ либо учебномъ заведеніи, то должно быть представлено свидѣтельство объ успѣхахъ и поведеніи, выданное изъ того заведенія.



§ 15. Общій приёмъ учениковъ производится ежегодно передъ началомъ учебнаго курса, но въ случаѣ свободныхъ вакансій приёмъ можетъ быть допущенъ и въ теченіе учебнаго года, если на предварительномъ испытаніи поступающаго окажется что онъ, по своимъ познаніямъ и развитію, можетъ слѣдовать за курсомъ того класса, въ который желаетъ поступить. Равнымъ образомъ, въ видахъ представленія удобствъ, желающіе поступить въ школу могутъ быть допущены въ приемному испытанію въ Май мѣсяцѣ, предъ окончаніемъ учебнаго курса. Приёмъ же этихъ дѣтей производится вмѣстѣ съ остальными предъ началомъ учебнаго года.

§ 16. Учащіеся въ школѣ состоятъ на положаніи приходящихъ и носятъ форму утвержденную въ установленномъ порядкѣ.

§ 17. Ученики, оказавшіе удовлетворительные успѣхи и прилеженіе въ теченіе года, переводятся въ слѣдующіе классы по опредѣленію Педагогическаго Комитета безъ экзамена. Ученики, оказавшіе не удовлетворительные успѣхи по какимъ либо предметамъ въ теченіе года, могутъ быть допущены къ повѣрочному по этимъ предметамъ испытанію, по опредѣленію Педагогическаго Комитета, но только послѣ лѣтнихъ вакацій и при томъ не болѣе, какъ по 3-мъ предметамъ. Такія испытанія происходятъ въ экзаменаціонныхъ коммиссіяхъ, кои состоятъ подъ предсѣдательствомъ Инспектора, или одного изъ штатныхъ преподавателей, изъ преподавателя предмета и ассистента. Не выдержавшіе сихъ испытаній, а также неуспѣвающіе въ теченіе года остаются въ тѣхъ же классахъ на 2-й годъ. Оставленіе въ томъ же классѣ болѣе двухъ лѣтъ можетъ быть допущено въ особо уважительныхъ случаяхъ, съ согласія Педагогическаго Комитета и Попечительнаго Совѣта.

§ 18. Выпускные экзамены для окончивающихъ полный курсъ школы производятся по каждому предмету отдѣльно въ экзаменаціонныхъ коммиссіяхъ, въ Май мѣсяцѣ, подъ предсѣдательствомъ Инспектора школы, преподавателемъ предмета, съ участіемъ ассистента изъ числа учителей другихъ предметовъ и въ присутствіи членовъ Попечительнаго Совѣта.

§ 19. Ученики, окончившіе съ успѣхомъ полный курсъ ученія, получаютъ отъ школы свидѣтельство за подписью Предсѣдателя Попечительнаго Совѣта, Инспектора школы и Секретаря Педагогическаго Комитета, съ приложеніемъ печати школы, съ обозначеніемъ въ свидѣтельствѣ успѣховъ, оказанныхъ по каждому предмету курса школы.

§ 20. Окончившіе курсъ школы относительно отбыванія воинской повинности пользуются правами, предоставленными окончившимъ курсъ учебныхъ заведеній 3-го разряда. Кроме того, имъ предоставляется право на полученіе званія личнаго почетнаго гражданина, но не иначе, какъ по прослуженіи 10 лѣтъ въ торговыхъ или промышленныхъ учрежденіяхъ въ должностяхъ конторщиковъ, прикащиковъ, бухгалтеровъ, и т. п. и по представленіи отъ хозяевъ или управляющихъ надлежащимъ образомъ засвидѣтельствованныхъ удостовѣреній.

§ 21. Правила для учащихся и о взысканіи за проступки составляются Педагогическимъ Комитетомъ и по обсужденіи ихъ въ Попечительномъ Совѣтѣ вмѣстѣ съ заключеніемъ его представляются на утвержденіе Министра Финансовъ.

§ 22. Размѣръ платы за ученіе опредѣляется Попечительнымъ Совѣтомъ и утверждается Министромъ Финансовъ.

§ 23. Плата за ученіе вносится по полугодію впередъ: за первую половину учебнаго года не позже 15 Октября и за 2-ю половину не позже 15 Марта. Внесенная плата ни въ какомъ случаѣ не возвращается. Не внесеніе платы въ означенные сроки считается выбывшимъ изъ школы, но по внесеніи платы могутъ быть вновь приняты съ разрѣшенія Попечительнаго Совѣта, если Педагогическій Комитетъ признаетъ, что они могутъ слѣдовать за курсомъ.

#### IV. Попечительный Совѣтъ.

§ 24. Общее завѣдываніе дѣлами школы возлагается на Попечительный Совѣтъ, состоящій изъ предсѣдателя, товарища его и пяти членовъ Совѣта, избираемыхъ общимъ собраніемъ членовъ Общества Взаимнаго вспоможенія прикащиковъ въ г. Харьковѣ на три года, инспектора школы и одного члена, если таковой будетъ назначенъ Министромъ Финансовъ, согласно ст. 11 Высочайше утвержденнаго положенія о коммерческихъ учебныхъ заведеніяхъ. Предсѣдатель и выборные члены Совѣта утверждаются въ семь званій Министромъ Финансовъ.

§ 25. Попечительный Совѣтъ можетъ избирать почетнаго блюстителя школы изъ лицъ, оказавшихъ особія услуги школѣ. Почетный блюститель утверждается въ

семь званій Министромъ Финансовъ и имѣть право голоса въ засѣданіяхъ Попечительнаго Совѣта.

§ 26. Члены Совѣта избираютъ изъ среды своей казначей на три года.

§ 27. На обязанности председателя Совѣта лежатъ: 1) назначеніе времени и мѣста засѣданій Совѣта и предметовъ, подлежащихъ обсужденію или вносимыхъ заблаговременно другими членами Совѣта; 2) сношеніе съ подлежащими мѣстами и лицами по дѣламъ Совѣта; 3) приведеніе въ исполненіе постановленій Совѣта; 4) представленіе ежегодныхъ отчетовъ какъ по учебно-воспитательной, такъ и по хозяйственной частямъ въ Департаментъ торговли и мануфактуръ и чрезъ правленіе Общества общему собранію членовъ Общества взаимнаго вспоможенія прикащиковъ г. Харькова. Председатель или лицо, назначенное изъ среды членовъ Совѣта, можетъ присутствовать въ засѣданіяхъ педагогическаго комитета съ правомъ голоса.

§ 28. На Попечительный Совѣтъ возлагаются слѣдующія обязанности: 1) изысканіе средствъ къ содержанію и матеріальному улучшенію школы; 2) составленіе ежегодныхъ сметъ и отчетовъ по всѣмъ статьямъ управленія и содержанія школы; 3) проверка суммъ и счетовъ по приходу и расходу, засвидѣтельствованіе дѣйствительнаго производства разныхъ работъ въ школѣ и поступленіе приобрѣтеннаго имущества; 4) разсмотрѣніе и обсужденіе всѣхъ представляемыхъ педагогическимъ комитетомъ или инспекторомъ школы, а равно возбуждаемыхъ членами Попечительнаго Совѣта вопросовъ, касающихся учебной части школы и представленіе заключеній по нимъ на утвержденіе Департамента торговли и мануфактуръ; 5) избраніе инспектора школы, его замѣстителя, преподавателей и всѣхъ должностныхъ лицъ школы; 6) представленіе штатныхъ должностныхъ лицъ и преподавателей на утвержденіе департамента торговли и мануфактуръ; 7) назначеніе содержанія должностнымъ лицамъ по приложенному къ сему штату; 8) представленіе въ Департаментъ торговли и мануфактуръ къ увольненію отъ должностей лицъ, утвержденныхъ Департаментомъ торговли и мануфактуръ; 9) пріемъ прошеній о поступленіи учениковъ и допущеніе ихъ къ пріемному испытанію; 10) освобожденіе недостаточныхъ учениковъ отъ платы за ученіе и выдача единовременныхъ пособій и стипендій; 11) избраніе изъ среды своей членовъ въ экзаменаціонныя комиссіи; 12) избраніе изъ среды своей уполномоченныхъ для совершенія разныхъ договоровъ, актовъ, пріема пожертвованій денежныхъ, имущественныхъ и вещныхъ.

§ 29. Попечительный Совѣтъ собирается по мѣрѣ надобности, но не менѣе одного раза въ мѣсяцъ, за исключеніемъ лѣтнихъ каникулъ. Рѣшенія его постановляются простымъ большинствомъ голосовъ, а въ случаѣ раздѣленія голосъ по ровну, голосъ председателя даетъ перевѣсъ.

§ 30. Дѣлопроизводство Попечительнаго Совѣта возлагается на секретаря, определяемаго симъ Совѣтомъ.

## ГЛАВА V. Инспекторъ и Педагогическій Комитетъ.

§ 31. Непосредственное завѣдываніе школою ввѣряется инспектору изъ числа штатныхъ преподавателей специальныхъ предметовъ, по избраніи попечительнаго Совѣта.

§ 32. Инспекторъ школы, по представленію Попечительнаго Совѣта, утверждается въ должности Министромъ Финансовъ.

§ 33. Главная обязанность инспектора состоитъ въ надзорѣ какъ за ходомъ преподаванія и воспитанія, такъ и за порядкомъ и благосостояніемъ вѣрренной ему школы и вообще за точнымъ исполненіемъ всѣхъ положеній устава, распоряженій Министерства Финансовъ, до школы относящихся, и постановленій Попечительнаго Совѣта и Педагогическаго Комитета, инспекторъ отвѣтствуетъ за благоустройство въ школѣ.

§ 34. На инспектора школы возлагается: а) председательствованіе въ Педагогическомъ Комитетѣ и участіе въ Попечительномъ Совѣтѣ; б) аттестація всѣхъ служащихъ въ школѣ лицъ, представленіе ихъ чрезъ Попечительный Совѣтъ къ наградамъ и къ чинамъ; в) увольненіе въ отпускъ служащихъ при школѣ на каникулярное время, а по особу уважительнымъ и не терпящимъ отлагательства причинамъ и въ учебное время, но не болѣе 2-хъ недѣль, въ послѣднемъ случаѣ немедленно довода о семъ до свѣдѣній Департамента торговли и мануфактуръ; г) опредѣленіе и увольненіе служителей; д) составленіе, при содѣйствіи преподавателей, отчетовъ по школѣ и представленіе ихъ Попечительному Совѣту; е) сношеніе по дѣламъ школы съ разными мѣстами и лицами.



§ 35. По званію председателя Педагогическаго Комитета, инспекторъ назначаетъ время его засѣданій, ставитъ на обсужденіе свои предположенія по учебной и воспитательной части, соблюдаетъ очередь при разсмотрѣніи вопросовъ, вносимыхъ другими членами, направляетъ пренія, слѣдитъ за правильностью и порядкомъ засѣданій и объявляетъ постановленія Комитета.

§ 36. Инспекторъ преподааетъ въ школѣ одинъ изъ специальныхъ предметовъ коммерческихъ знаній, но не болѣе 12 час. въ недѣлю.

§ 37. Въ случаѣ болѣзни инспектора или его отсутствія, должность его исполняетъ съ разрѣшенія Департамента Торговли и мануфактуръ одинъ изъ штатныхъ преподавателей по назначенію Попечительнаго Совѣта.

§ 38. Педагогическій Комитетъ, подъ председательствомъ инспектора, состоитъ изъ законоучителя и всѣхъ преподавателей школы. На Комитетъ возлагается: обсужденіе дѣлъ по учебной части школы и рѣшеніе вопросовъ, касающихся успѣховъ и поведенія учащихся.

*Примѣчаніе.* Обязанности секретаря Комитета исполняетъ одинъ изъ преподавателей, избираемый на три года.

§ 39. Къ обязанностямъ Педагогическаго Комитета относятся: 1) приемъ учениковъ въ школу и переводъ изъ класса въ классъ, а также увольненіе изъ школы; 2) опредѣленіе наградъ ученикамъ, отличившимся поведеніемъ и успѣхами; 3) допущеніе къ повѣрочному испытанію, послѣ лѣтнихъ ваканій, для перевода въ слѣдующій классъ тѣхъ воспитанниковъ, которые въ теченіе года оказали не вполне достаточные успѣхи по какому либо предметамъ; 4) присужденіе выдачи свидѣтельствъ объ успѣшномъ окончаніи полного курса ученія въ школѣ; 5) составленіе правилъ для учащихся и правилъ о взысканіи за проступки; 6) обсужденіе составленныхъ преподавателями программъ и распредѣленіе учебныхъ предметовъ по классамъ; 7) выборъ учебныхъ руководствъ и пособій и назначеніе книгъ для пополненія библіотеки школы; 8) составленіе инструкціи для преподавателей; 9) избраніе изъ преподавателей секретаря и библіотекаря и 10) разсмотрѣніе годовыхъ отчетовъ по учебной части.

*Примѣчаніе.* Постановленія Педагогическаго Комитета по пунктамъ 4, 5, 6, 7, 8, 10 представляются черезъ Попечительный Совѣтъ въ Департаментъ торговли и мануфактуръ на утвержденіе.

§ 40. Педагогическій Комитетъ собирается не менѣе четырехъ разъ въ теченіе каждаго полугодія; но въ особыхъ случаяхъ, по предложенію инспектора школы, могутъ быть назначаемы и чрезвычайныя собранія. Дѣла въ Комитетѣ рѣшаются простымъ большинствомъ голосовъ; при равенствѣ голосовъ, голосъ председателя даетъ перевѣсъ.

## VI. Преподаватели и другія служащія лица школы.

§ 41. Законоучитель избирается Попечительнымъ Совѣтомъ и, по одобреніи мѣстнымъ Епархіальнымъ начальствомъ, утверждается въ должности Департаментомъ торговли и мануфактуръ.

§ 42. Штатными преподавателями общеобразовательныхъ предметовъ могутъ быть лица, имѣющія право преподавать въ учебныхъ заведеніяхъ Министерствъ Народнаго Просвѣщенія и Военнаго и учрежденій Императрицы Маріи не ниже городскихъ училищъ по положенію 31 Мая 1872 года. Означенныя лица, прежде опредѣленія ихъ на службу, могутъ быть подвергаемы испытанію, состоящему въ чтеніи 3 пробныхъ уроковъ въ присутствіи особой, назначаемой для сего комиссіи.

§ 43. Штатными преподавателями специальныхъ предметовъ могутъ быть лица, получившія свидѣтельство на право преподаванія сихъ предметовъ въ коммерческихъ учебныхъ заведеніяхъ. Означенныя свидѣтельства выдаются Департаментомъ торговли и мануфактуръ лицамъ, удовлетворяющимъ требованіямъ, изъясненнымъ въ § 17 Высочайше утвержденнаго 15 Апрѣля 1896 г. Положенія о коммерческихъ учебныхъ заведеніяхъ.

§ 44. Штатные преподаватели обязаны преподавать въ школѣ не менѣе 12 уроковъ въ недѣлю.

§ 45. Штатные преподаватели, а равно и другія должностныя лица избираются Попечительнымъ Совѣтомъ и представляются на утвержденіе Департамента торговли и мануфактуръ. Въ качествѣ преподавателей, съ разрѣшенія того-же Департамента, могутъ быть приглашаемы лица, удовлетворяющія требованіямъ §§ 42 и 43 сего устава, и по найму.



§ 46. Ближайшій надзоръ за поведеніемъ учениковъ возлагается на особыхъ надзирателей, каковыми, съ разрѣшенія Департамента торговли и мануфактуръ, могутъ быть лица по избранію Попечительнаго Совѣта и съ разрѣшенія Департамента торговли и мануфактуръ, имѣющія право преподаванія въ городскихъ училищахъ.

§ 47. Надзиратели, если удовлетворяютъ требованіямъ, изложеннымъ въ §§ 42 и 43 сего устава, могутъ преподавать въ школѣ, но не болѣе 15-ти уроковъ.

§ 48. При школѣ долженъ быть врачъ, который, если окажется въ томъ надобности, по ходатайству Попечительнаго Совѣта и съ разрѣшенія Министра Финансовъ, можетъ быть утвержденъ въ должности.

## VII. Права служащихъ.

§ 49. Предсѣдатель и члены Попечительнаго Совѣта и почетные блюстители школы пользуются заурядъ присвоенными ихъ должностямъ правами государственной службы, кромѣ правъ на пенсію. Тѣмъ изъ сихъ лицъ, которые не имѣютъ права на вступленіе въ государственную службу, присваиваются лишь мундиры, соответствующіе ихъ должностямъ. Они могутъ быть представляемы къ Высочайшимъ наградамъ.

*Примѣчаніе.* По Высочайше утвержденному 15-го Апрѣля 1896 г. росписанію должностей, Предсѣдатель и члены Попечительнаго Совѣта и почетный блюститель состоятъ по должности въ VI классѣ и носятъ мундиры VI класса.

§ 50. Инспекторъ школы считается по должности въ VI классѣ; штатные преподаватели, смотря по ихъ образовательному цензу, считаются, согласно росписанію должностей въ торговыхъ школахъ, Высочайше утвержденному 15-го Апрѣля 1896 г., въ VIII, IX и X классахъ и получаютъ пенсіи, размѣръ коихъ определенъ въ этомъ же росписаніи.

§ 51. Штатные преподаватели торговыхъ школъ за двѣнадцать штатныхъ уроковъ получаютъ содержаніе изъ окладовъ: въ 840, 960, 1080 и 1200 р. Низшій изъ сихъ окладовъ назначается при опредѣленіи на службу, а слѣдующіе не ранѣе, какъ чрезъ каждые пять лѣтъ службы. Штатнымъ преподавателямъ, имѣющимъ право преподавать въ городскихъ училищахъ, назначаются за двѣнадцать штатныхъ уроковъ оклады: въ 600, 720 и 840 руб. При опредѣленіи на службу полагается низшій окладъ, а слѣдующіе не ранѣе, какъ чрезъ каждые десять лѣтъ службы. Назначеніе преподавателямъ окладовъ высшихъ разрядовъ производится по представленіямъ Попечительныхъ Совѣтовъ съ утвержденія Департамента торговли и мануфактуръ.

§ 52. За сверхштатные уроки и практическія занятія преподавателямъ полагается дополнительное вознагражденіе въ размѣрѣ 60 руб. за годовой часъ, преподавателямъ же, имѣющимъ право преподавать въ городскихъ училищахъ 50 руб. за годовой часъ. То же вознагражденіе (60 или 50 руб.) предоставляется лицамъ, приглашаемымъ по найму.

§ 53. Лица, занимающія въ школѣ должности по учебной и воспитательной части съ правами государственной службы, приравниваются относительно всѣхъ служебныхъ преимуществъ, не исключая правъ на пенсію и единовременныя пособія, къ соответствующимъ должностнымъ лицамъ городскихъ училищъ по Положенію 31-го Мая 1872 года.

## VIII. Права и преимущества школы.

§ 54. Школа имѣетъ печать съ изображеніемъ государственнаго герба и съ надписью вокругъ герба „Торговая школа Общества взаимнаго вспоможенія прикащиковъ г. Харькова“.

§ 55. Школа можетъ приобретать недвижимыя имущества и принимать всякаго рода пожертвованія.

§ 56. Школѣ предоставляется выисывать изъ заграницы, безплатно потребныя для нея учебныя и художественныя предметы, образцы разныхъ товаровъ, съ соблюденіемъ ст. 996 устава таможеннаго, изд. 1872 года.

§ 57. Школѣ предоставляется пересылать безплатно по почтѣ слѣдующіе, по ея дѣламъ, пакеты и тюки, вѣсомъ до одного пуда, въ одномъ отправленіи, безъ платежа вѣсовыхъ денегъ.

§ 58. Льготы, которыми можетъ пользоваться школа, относительно платежа пошлины, гербового и иныхъ сборовъ, а также по отправленію государственныхъ, земскихъ и городскихъ повинностей, опредѣляются правилами, изложенными въ подлежащихъ уставахъ по принадлежности.

### IX. Средства школы.

§ 59. Средства школы составляютъ: 1) имѣющійся капиталъ неприкосновеннаго фонда въ пять тысячъ руб. и 2) ежегодныя отчисленія въ двѣ тысячи руб. изъ кассы Общества, доколѣ школа будетъ нуждаться въ средствахъ. Кроме того: а) пожертвованія частныхъ лицъ и учреждений и б) плата за ученіе отъ учениковъ и другія денежныя поступленія.

*Примѣчаніе.* Суммы, поступающія на основаніи 2 пункта, а также и проценты съ неприкосновеннаго фонда, причисляются къ специальнымъ средствамъ школы и расходуются на ея содержаніе.

### X. Счетоводство и отчетность.

§ 60. Счетоводство и отчетность по школѣ ведутся по инструкціи, составленной Попечительнымъ Совѣтомъ.

§ 61. Ежегодные отчеты школы Попечительнымъ Совѣтомъ представляются непосредственно въ Министерство Финансовъ и чрезъ Правленіе Общества общему собранію членовъ общества взаимнаго вспоможенія прикащиковъ г. Харькова.

## Уставъ ссудо-сберегательной кассы членовъ Общества потребителей подъ названіемъ „Экономическое Общество чиновниковъ города Харькова“.

(Утвержденъ 15-го Ноября 1896 года).

### I. Цѣль и учрежденія кассы.

§ 1. Ссудо-сберегательная касса членовъ экономическаго Общества чиновниковъ гор. Харькова подъ названіемъ „Экономическое Общество чиновниковъ гор. Харькова“ имѣетъ цѣлью дать участникамъ ея возможность дѣлать денежныя сбереженія и получать, въ случаѣ нужды, денежныя ссуды.

### II. Капиталъ кассы.

§ 2. Капиталъ кассы составляется: а) изъ обязательнаго ежемѣсячнаго вычета изъ получаемого участниками содержанія по службѣ; б) изъ добровольныхъ вкладовъ участниковъ; в) изъ процентовъ съ суммъ, выдаваемыхъ участникамъ въ ссуду; г) изъ процентовъ по капиталамъ кассы, помещаемымъ въ кредитныя установленія, или обращааемымъ въ процентныя бумаги и д) изъ случайныхъ, непредвидѣнныхъ поступленій.

§ 3. По мѣрѣ накопленія въ кассѣ свободныхъ денегъ, таковыя должны быть немедленно помещаемы въ государственныя кредитныя установленія, для приращенія процентами, или обращаемы въ государственныя процентныя бумаги, или гарантированныя правительствомъ облигаціи. Покупка процентныхъ бумагъ производится не иначе, какъ по постановленію общаго собранія.

### III. Составъ членовъ кассы.

§ 4. Участниками кассы могутъ быть только члены экономическаго Общества чиновниковъ г. Харькова, получающіе опредѣленное содержаніе.

§ 5. Желаящій поступить въ число членовъ кассы подаетъ о томъ заявленіе въ правленіе кассы, съ приложеніемъ: 1) официально засвидѣтельствованной справки изъ мѣста служенія о размѣрѣ получаемого по службѣ содержанія и 2) письменнаго согласія на вычеты изъ содержанія всѣхъ обязательныхъ, по силѣ сего устава, взносовъ, какъ по погашеніямъ долговъ, такъ и по ежемѣсячнымъ отчисленіямъ.



## IV. Приемъ вкладовъ и возвратъ оныхъ.

§ 6. Каждый участникъ кассы обязанъ вносить по 4% ежемѣсячно изъ получаемого имъ на службѣ содержанія.

§ 7. Кроме обязательныхъ вычетовъ, всякій участникъ можетъ вносить въ кассу и добровольные вклады на сбереженіе. Желающій внести такой вкладъ долженъ заявить о томъ казначею кассы, передать ему деньги и собственноручно записать внесенную сумму въ приходную книгу кассы особою статьею, которая подписывается казначеемъ.

**Примѣчаніе 1.** Добровольные вклады принимаются только отъ участниковъ кассы.

**Примѣчаніе 2.** Общая сумма добровольныхъ вкладовъ одного лица не должна превышать 300 рублей.

§ 8. Каждый участникъ, не желающій болѣе быть членомъ кассы, можетъ во всякое время заявить о томъ правленію кассы, которое немедленно выдаетъ всю сумму, образовавшуюся изъ обязательныхъ съ него вычетовъ, если въ кассѣ имѣется свободный капиталъ или процентныя бумаги; въ противномъ же случаѣ, касса приостанавливаетъ выдачу ссудъ другимъ членамъ, впредь до полного удовлетворенія выбывающаго участника. Причитающаяся же на капиталъ выбывающаго прибыль выдается не ранѣе, какъ по сведеніи годовыхъ счетовъ кассы. Пользуясь до выдачи капитала прибылью кассы, выбывающій участникъ до того-же срока несетъ и могуціе пасть на кассу убытки.

§ 9. Добровольные вклады каждый членъ имѣетъ право получить во всякое время, не прекращая участія въ кассѣ. Требования о возвратѣ добровольныхъ вкладовъ удовлетворяются кассою, по возможности, немедленно.

§ 10. Изъ суммы, возвращаемой выбывающему изъ кассы участнику, удерживаются всѣ должныя имъ въ кассу деньги, а въ случаѣ, если онъ былъ поручителемъ за другого участника, срокъ долговаго обязательства котораго еще не истекъ, то и соразмѣрная часть по его поручительству. Часть эта возвращается ему по мѣрѣ уплаты ссудъ тѣмъ лицомъ, за которое онъ былъ поручителемъ.

§ 11. Въ случаѣ смерти участника кассы, остающійся на его счетѣ капиталъ, употребляется по письменному назначенію покойнаго, облеченному въ законную форму; если же такого не окажется, то выдается законнымъ наследникамъ на тѣхъ же основаніяхъ, какъ и выбывающимъ участникамъ (§§ 8, 9 и 10).

## V. Выдача ссудъ.

§ 12. На полученіе ссудъ изъ кассы имѣютъ право одни участники ея.

§ 13. Желающій воспользоваться ссудою долженъ письменно заявить о томъ правленію кассы, обозначивъ въ особо заведенной для того книгѣ, какъ размѣръ ссуды, такъ и способъ уплаты ея. Размѣръ испрашиваемой ссуды можетъ быть до двухмѣсячнаго содержанія; но отъ правленія зависить уменьшить размѣръ и срокъ ссуды, равно и измѣнить способъ погашенія.

§ 14. Членъ правленія кассы, желающій получить ссуду, не участвуетъ въ опредѣленіи размѣра, срока и способа погашенія выдаваемой ему ссуды и замѣняется въ этомъ случаѣ кандидатомъ.

§ 15. При одновременномъ заявленіи нѣсколькими лицами желанія получить ссуду и при отсутствіи въ кассѣ просимой суммы, преимущество отдается тѣмъ, кто вынужденъ къ займу исключительными обстоятельствами, какъ-то: женитьбою, смертію кого либо изъ близкихъ, болѣзью и т. п. причинами, затѣмъ семейнымъ передъ несемейными и получающимъ меньшій окладъ передъ получающими болѣшій.

§ 16. Размѣръ ссуды, выдаваемой безъ поручительства участникамъ кассы, не долженъ превышать половины мѣсячнаго содержанія заемщика и находящагося на его счетѣ въ кассѣ капитала.

§ 17. Ссуда въ размѣрѣ болѣе опредѣленнаго § 16 можетъ выдаваться не иначе, какъ за поручительствомъ двухъ другихъ членовъ; причемъ поручительство каждаго поручителя не можетъ превышать мѣсячнаго его содержанія. При выбытіи поручителя изъ числа членовъ кассы, заемщикъ обязанъ приискать другого поручителя съ неменьшими правами на поручительство. Поручитель можетъ получить ссуду въ установленномъ размѣрѣ, но за вычетомъ изъ нея той суммы, на которую онъ поручился.

§ 18. Крайній срокъ для ссудъ не можетъ превышать шести мѣсяцевъ, а размѣръ процентовъ—шести въ годъ.



§ 19. Уплата ссудъ производится посредствомъ вычета изъ жалованья заемщиковъ. По времени выдачи жалованья, правленіе сообщаетъ въ учрежденія, въ коихъ состоятъ на службѣ участники кассы, вѣдомость о причитающихся изъ ихъ содержанія вычетахъ. По удержаніи таковыхъ, подлежащія учрежденія немедленно провождаютъ взысканныя суммы въ правленіе кассы.

§ 20. Вычетъ въ уплату ссудъ, выданныхъ въ первой половинѣ мѣсяца, начинается съ того-же мѣсяца, а выданныхъ во второй половинѣ—съ послѣдующаго мѣсяца и производится по равной части до уплаты всего долга. Впрочемъ заемщикамъ предоставляется уплачивать ссуду сполна или по частямъ и ранѣ наступленія срока уплаты, съ соответственнымъ зачетомъ процентовъ.

§ 21. При условіи уплаты ссуды одновременно слѣдующіе за нее проценты удерживаются полностью, при самой выдачѣ ссуды.

§ 22. Если ссуда взята съ условіемъ ежемѣсячной уплаты, то взысканіе процентовъ производится впередъ съ такимъ расчетомъ, что за первый мѣсяць проценты насчитываются со всей суммы, а за послѣдующіе до совершенной уплаты съ той только суммы, которая будетъ оставаться въ долгу.

§ 23. Отсрочка уплаты ссуды можетъ быть допущена лишь съ разрѣшенія правленія и съ согласія поручителей, съ тѣмъ, однако, условіемъ, чтобы срокъ ссуды съ дарованною отсрочкою, не превышалъ двѣнадцати мѣсяцевъ.

§ 24. Въ случаѣ оставленія заемщикомъ службы, удерживается у него для пополненія кассоваго долга, изъ причитающагося ему по службѣ содержанія часть, опредѣленная въ ст. 1085—1086 уст. гражд. суд. и принадлежащее ему въ кассѣ сбереженіе, при недостаткѣ же того и другого, недоимка обращается на содержаніе и сбереженіе поручителей, если они были; если не было поручителей, то недоимка взыскивается судебнымъ порядкомъ. Въ случаѣ же совершенной несостоятельности должника, недоимка распределяется между всеми участниками кассы такъ же, какъ распределяется между ними прибыль кассы.

§ 25. Въ случаѣ смерти заемщика, выданная ему ссуда погашается указаннымъ въ предыдущемъ § порядкомъ.

## VI. Управление кассою.

§ 26. Дѣлами кассы управляютъ: а) правленіе и б) общія собранія.

### а) Правленіе.

§ 27. Правленіе состоитъ изъ пяти членовъ и казначея, избираемыхъ общимъ собраніемъ на одинъ годъ. На случай отсутствія или болѣзни членовъ правленія, къ каждому изъ нихъ избирается по кандидату. Выборы производятся закрытою баллотировкою. Предсѣдатель избирается членами правленія; въ случаѣ отсутствія предсѣдателя, обязанности его исполняетъ членъ правленія, получившій при избраніи большее число голосовъ.

§ 28. Правленіе разбираетъ всѣ заявленія участниковъ и разрѣшаетъ ихъ по большинству голосовъ, извѣщаетъ участниковъ о времени общихъ собраній и предлагаетъ на разрѣшеніе собраній различные вопросы, касающіеся интересовъ кассы.

**Примѣчаніе.** Казначей не имѣетъ права голоса въ постановленіяхъ правленія.

§ 29. Приемъ и выдача ссудъ, веденіе приходо-расходныхъ книгъ и составленіе отчетовъ лежитъ на обязанности казначея.

§ 30. Члены правленія и казначей кассы за неправильныя дѣйствія по управленію дѣлами ея, причинившія убытки кассѣ, могутъ быть привлечены, по постановленію общаго собранія, къ имущественной отвѣтственности въ установленномъ порядкѣ.

### б) Общія собранія.

§ 31. Общія собранія бываютъ обыкновенныя и чрезвычайныя.

**Примѣчаніе 1.** О днѣ, мѣстѣ и предметахъ, подлежащихъ обсужденію общаго собранія, заблаговременно доводится до свѣдѣнія подлежащаго полицейскаго начальства и членовъ кассы.

**Примѣчаніе 2.** Въ общихъ собраніяхъ могутъ быть обсуждаемы лишь вопросы, значащіеся въ приглашеніи на собраніе, имѣющее непосредственное отношеніе къ опредѣленной уставомъ дѣятельности кассы и притомъ только тѣ, о разсмотрѣніи коихъ доведено до свѣдѣнія подлежащаго полицейскаго начальства.

§ 32. Обыкновенныя собранія созываются одинъ разъ въ годъ. Въ этихъ собраніяхъ разсматриваются годовые отчеты правленія, разбираются предположенія объ измѣненіи и дополненіи сего устава и жалобы на неправильное распоряженіе кассою.

*Примѣчаніе 1.* Для записки жалобъ на неправильное распоряженіе кассою имѣется въ правленіи особая книга.

*Примѣчаніе 2.* Одобренный общимъ собраніемъ годовой отчетъ о дѣйствіяхъ кассы высылается, чрезъ посредство Харьковскаго Губернатора, въ Хозяйственный Департаментъ Министерства Внутреннихъ Дѣлъ.—Въ случаѣ же отпечатанія отчета, а также устава кассы, въ означенный Департаментъ представляется, тѣмъ же порядкомъ, два экземпляра отчета и пять экземпляровъ устава.

§ 33. Чрезвычайныя собранія созываются въ случаяхъ, не терпящихъ отлагательства, по опредѣленію правленія или по требованію  $\frac{1}{10}$  части всѣхъ участниковъ кассы, или ревизіонной комиссіи.

§ 34. Общее собраніе, какъ обыкновенное, такъ и чрезвычайное считается состоявшимся, если въ немъ присутствуетъ не менѣе  $\frac{1}{2}$  всѣхъ членовъ кассы, за исключеніемъ вопросовъ, указанныхъ въ §§ 36 и 43, для рѣшенія коихъ необходимо большинство  $\frac{2}{3}$  голосовъ наличныхъ участниковъ собранія.

§ 35. Если общее собраніе не состоится, вслѣдствіе неприбытія на него опредѣленнаго въ § 34 числа членовъ, то для разрѣшенія вопросовъ, подлежащихъ разсмотрѣнію въ несостоявшемся собраніи, назначается вторичное собраніе, которое приступаетъ къ занятіямъ, въ какомъ бы на этотъ разъ числѣ ни явились на него члены, о чемъ участники кассы и поставляются въ извѣстность при созывѣ на собраніе.

Вторичное собраніе должно быть созвано не позднѣе двухъ недѣль отъ дня несостоявшагося собранія.

§ 36. Одобренныя общимъ собраніемъ, по большинству  $\frac{2}{3}$  голосовъ наличныхъ участниковъ собранія, предположенія объ измѣненіи или дополненіи сего устава, представляются на утвержденіе правительства установленнымъ порядкомъ.

§ 37. Приговоры общаго собранія постановляются простымъ большинствомъ голосовъ наличныхъ участниковъ собранія за исключеніемъ случаевъ, указанныхъ въ §§ 36 и 43, когда требуется большинство  $\frac{2}{3}$  голосовъ присутствующихъ участниковъ.

*Примѣчаніе.* Въ общихъ собраніяхъ члены пользуются правомъ одного голоса.

§ 38. Ревизія книгъ и документовъ кассы производится не менѣе двухъ разъ въ годъ, чрезъ особо избранную общимъ собраніемъ ревизіонную комиссію, которая докладываетъ ближайшему общему собранію о результатахъ ревизіи.

*Примѣчаніе 1.* Каждый участникъ имѣетъ право присутствовать при проверкѣ книгъ и суммъ кассы.

*Примѣчаніе 2.* Никто изъ членовъ кассы не можетъ занимать болѣе одной должности по управленію дѣлами кассы.

§ 39. Ревизія дѣлъ кассы можетъ быть произведена и по распоряженію правительства, если имъ будутъ получены свѣдѣнія о безпорядкахъ по кассѣ, или нарушеніи устава ея.

## VII. Счетоводство кассы и распредѣленіе прибылей и убытковъ.

40. Для счетоводства касса имѣетъ книги, какія будутъ признаны необходимыми общимъ собраніемъ участниковъ.

§ 41. Счеты кассы сводятся разъ въ годъ. Чистая прибыль кассы, за покрытіемъ расходовъ, разверстывается между всеми участниками пропорціонально капиталу каждаго и времени обращенія его въ кассѣ, но не выдается на руки участникамъ, а причисляется къ ихъ капиталамъ.

*Примѣчаніе.* Прибыль высчитывается только за полные мѣсяцы.

42. Такимъ же образомъ, пропорціонально капиталу и времени обращенія его въ кассѣ, разверстываются между участниками и убытки кассы.

## VIII. Закрытіе кассы.

§ 43. Если по какимъ либо обстоятельствамъ признано будетъ необходимымъ приступить къ закрытію кассы, то по приговору о томъ общаго собранія въ порядкѣ, определенномъ въ §§ 34, 35 и 37 сего устава, дѣйствія кассы прекращаются; при-

чемъ предварительно составляется постановленіе о прекращеніи приёма вкладовъ и выдачи ссудъ, а затѣмъ всѣ дѣйствія кассы ограничиваются приѣмомъ отъ членовъ платежей въ пополненіе сдѣланныхъ ими займовъ до тѣхъ поръ, пока не будутъ уплачены всѣ долги по кассѣ. По вторичному постановленію общаго собранія о закрытіи дѣйствій кассы, поступившіе отъ участниковъ обязательные вычеты и добровольные вклады возвращаются по принадлежности съ причитающеюся прибылью.

§ 44. Независимо представленнаго Губернатору по закону (ст. 321 т. II общ. губ. учр. изд. 1892 г.) права закрывать общественныя собранія при обнаруженіи въ нихъ чего либо противнаго государственному порядку, общественной безопасности и нравственности, Губернаторъ можетъ закрыть кассу всегда, когда признаетъ это нужнымъ по дошедшимъ до него свѣдѣніямъ о безпорядкахъ или нарушеніяхъ устава.

§ 45. О закрытіи кассы печатается въ мѣстныхъ губернскихъ вѣдомостяхъ и въ „Правительственномъ Вѣстникѣ“ и доводится до свѣдѣнія Министерства Внутреннихъ Дѣлъ, чрезъ посредство Харьковскаго Губернатора.

## Уставъ ссудо-сберегательной кассы служащихъ въ Харьковскомъ Городскомъ Купеческомъ Банкѣ.

(Утвержденъ 2 Марта 1896 года).

### Цѣль кассы.

§ 1. Ссудо-сберегательная касса служащихъ въ Харьковскомъ Городскомъ Купеческомъ Банкѣ учреждается съ цѣлю приѣма отъ участниковъ на сбереженіе денежныхъ вкладовъ и выдачи нуждающимся въ нихъ ссудъ и безвозвратныхъ пособій имъ и ихъ семействамъ.

### Капиталъ кассы.

§ 2.оборотный капиталъ кассы составляется: а) изъ обязательнаго ежемѣсячнаго 5% вычета изъ получаемаго каждымъ участникомъ содержанія (§ 5); б) изъ добровольныхъ вкладовъ участниковъ (§ 6); в) изъ процентовъ съ суммъ, раздаваемыхъ участникамъ въ ссуду (§ 16); г) изъ процентовъ по капиталамъ кассы, помещаемымъ въ кредитныя установленія или обращаемымъ въ процентныя бумаги (§ 3); д) изъ пени за просрочку ссуднаго долга (§ 23); е) изъ прибыли, удерживаемой по добровольнымъ вкладамъ (примѣч. къ § 44); ж) изъ случайныхъ поступленій.

§ 3. По мѣрѣ накопленія въ кассѣ свободныхъ суммъ, таковыя должны быть немедленно помещаемы въ кредитныя установленія, для приращенія процентами, или обращаемы въ процентныя бумаги; покупка процентныхъ бумагъ производится по постановленію общаго собранія участниковъ кассы.

**Примѣчаніе.** За исключеніемъ опредѣленной правленіемъ кассы незначительной суммы, остающейся на рукахъ у кассира для текущихъ расходовъ, весь капиталъ и денежные документы кассы должны храниться въ кассовомъ помѣщеніи Харьковскаго Городскаго Купеческаго Банка, въ особомъ сундукѣ, за замкомъ и печатями членовъ правленія и кассира кассы.

### Приѣмъ вкладовъ и возвратъ оныхъ.

§ 4. Участвовать въ кассѣ имѣютъ право всѣ служащіе въ Харьковскомъ Городскомъ Купеческомъ Банкѣ. Желаящій изъ числа означенныхъ лицъ принять участіе въ кассѣ заявляетъ о томъ правленію кассы и собственноручно записываетъ имя, отчество, фамилію, званіе и занимаемую должность въ алфавитную книгу взносовъ, по которой и открывается ему особый счетъ.

§ 5. Каждый участникъ кассы обязанъ вносить по 5% ежемѣсячно изъ получаемаго имъ на службѣ содержанія.



§ 6. Кромѣ обязательныхъ вычетовъ, всякій участникъ можетъ вносить въ кассу и добровольные вклады. Желаящій внести таковой вкладъ долженъ заявить о томъ кассиру кассы, передать ему деньги и собственноручно записать внесенную сумму въ подлежащую книгу на приходъ особою статью, которая подписывается кассиромъ.

*Примѣчаніе 1.* Добровольные вклады принимаются отъ однихъ только участниковъ кассы и при томъ въ рубляхъ безъ копѣекъ.

*Примѣчаніе 2.* Общая сумма добровольныхъ вкладовъ отъ одного лица не должна превышать трехъ сотъ рублей.

§ 7. Сумму, образовавшуюся изъ обязательныхъ ежемѣсячныхъ вычетовъ, каждый участникъ можетъ получить обратно изъ кассы только въ размѣрѣ 50% годоваго взноса (т. е. половину произведенныхъ за послѣдній, истекшій годъ взносовъ) въ концѣ каждаго года, съ наросшимъ на эту часть дивидендомъ; участники же кассы, не заявившіе правленію въ концѣ года о желаніи получить половину своего взноса за истекшій годъ обратно, получаютъ таковую не иначе, какъ по оставленіи службы въ Харьковскомъ Городскомъ Купеческомъ Банкѣ или ликвидаціи кассы, вмѣстѣ съ обязательно остающейся въ кассѣ <sup>1</sup>/<sub>2</sub> частью взносовъ и дивидендомъ. Всѣмъ же участникамъ кассы обязательный вычетъ изъ жалованья вмѣстѣ съ дивидендомъ возвращается только при совершенномъ оставленіи службы въ Харьковскомъ Городскомъ Купеческомъ Банкѣ или ликвидаціи кассы. Если въ кассѣ есть наличныя деньги или процентныя бумаги, то выбывающій участникъ получаетъ принадлежащій ему капиталъ немедленно, а причитающуюся на оной прибыль—по сведеніи годичныхъ счетовъ кассы. Въ противномъ случаѣ касса приостанавливаетъ выдачу ссуды, впродъ до поступления въ нее достаточной суммы, для удовлетворенія выбывающаго, при чемъ 5% вычетъ изъ получаемаго имъ по службѣ содержанія прекращается; прибыли же на принадлежащій ему капиталъ продолжаютъ начисляться до возвращенія самаго капитала и выдаются также по заключеніи годичныхъ счетовъ. Пользуясь до выдачи капитала прибылью кассы, выбывающій участникъ до сего же срока несетъ и могуціе пасть на кассу убытки.

§ 8. Добровольные вклады участника возвращаются ему, по его требованію, во всякое время вполнѣ или частями указаннымъ въ предыдущемъ § порядкомъ.

§ 9. Изъ суммы, обращаемой, выбывающему изъ кассы участнику, удерживаются всѣ должныя имъ въ кассу деньги; если же онъ былъ поручителемъ за другого участника, срокъ долговаго обязательства котораго еще не истекъ, и снмъ послѣднимъ не представлено другого поручителя, взамѣнъ выбывающаго, то и соразмѣрная часть по его поручительству. Часть эта должна быть ему возвращена по мѣрѣ уплаты ссуды тѣмъ лицомъ, за которое онъ былъ поручителемъ.

§ 10. Въ случаѣ смерти участника кассы, остающійся на его счетѣ капиталъ употребляется по письменному назначенію покойнаго, а если такого не окажется, то выдается законнымъ наследникамъ на тѣхъ же основаніяхъ, какъ и выбывающимъ участникамъ.

#### Выдача ссуды.

§ 11. На получение ссуды изъ кассы имѣютъ право одни участники оной.

§ 12. Желаящій воспользоваться ссудою долженъ заявить о томъ правленію кассы письменно, обозначивъ въ заявленіи какъ размѣръ испрашиваемой ссуды, такъ и срокъ и способъ уплаты оной, разомъ или по частямъ, въ извѣстные сроки. Но отъ усмотрѣнія правленія зависитъ уменьшить размѣръ просимой ссуды, сообразно съ наличнымъ состояніемъ кассы и числомъ требованій ссуды; при одновременномъ же заявленіи нѣсколькими лицами желанія получить ссуду и при невозможности, по неизмѣнью въ кассѣ денегъ, удовлетворить всѣхъ, преимущественное право на ссуду имѣютъ лица, которые въ оправданіе настоятельности своего требованія могутъ представить исключительныя семейныя обстоятельства, какъ-то: женитьбу, смерть кого-либо изъ близкихъ, потерю имущества отъ пожара или кражи и т. п., затѣмъ,—вообще люди семейные передъ безсемейными и получающіе меньшее содержаніе передъ получающими большее.

*Примѣчаніе.* Для упрощенія расчетовъ ссуды выдаются въ размѣрѣ 5, 10, 15 и т. д. руб.

§ 13. Членъ правленія кассы, желающій получить ссуду, не можетъ участвовать въ опредѣленіи, согласно предыдущему §, размѣра ссуды и срока возврата оной и замѣняется въ этомъ случаѣ кандидатомъ.

§ 14. Размѣръ ссуды, выдаваемой безъ поручительства, не можетъ превышать мѣсячнаго содержанія заемщика.

§ 15. Въ крайнемъ случаѣ, если средства кассы позволяютъ, ссуды, заемщикамъ, выдаются и въ большемъ размѣрѣ, но не иначе, какъ за поручительствомъ другихъ участниковъ кассы.

*Примѣчаніе.* Поручитель можетъ ручаться только въ той суммѣ, какую онъ могъ-бы самъ занять безъ поручительства. Поручитель сохраняетъ право на ссуду въ установленномъ размѣрѣ, но за вычетомъ изъ оной той суммы, на которую онъ поручился. Въ случаѣ выбитія поручителя, заемщикъ обязанъ прискать другого; въ противномъ случаѣ, долгъ удерживается изъ указанныхъ въ § 24 источниковъ.

§ 16. Крайній срокъ для ссудъ и размѣръ взимаемыхъ за нихъ процентовъ определяются общимъ собраніемъ участниковъ, при чемъ, однако, крайній срокъ для ссудъ не долженъ превышать шести мѣсяцевъ, а размѣръ процентовъ шести въ годъ.

*Примѣчаніе.* Сверхъ означенныхъ выше процентовъ за ссуду съ заемщиковъ, можетъ быть одновременно удерживаемо  $\frac{1}{2}\%$  съ занятой ими суммы на содержаніе кассы.

§ 17. Участникъ кассы, получившій ссуду, можетъ воспользоваться новою не прежде, какъ по окончательной уплатѣ состоящаго на немъ долга.

§ 18. При тяжкой болѣзни участника кассы одинокаго, когда онъ не можетъ самъ расписаться въ полученной имъ ссудѣ, участники кассы назначаютъ изъ среды своей одного или два лица, которые получаютъ ссуду подъ свою росписку, и расходуютъ сами на необходимыя для больного потребности, и, по израсходованіи, представляютъ правленію кассы отчетъ о сдѣланныхъ расходахъ. Для больного же семейнаго деньги передаются подъ росписку его женѣ, матери или другимъ роднымъ.

§ 19. Уплата ссудъ производится посредствомъ вычета изъ жалованья заемщиковъ,—для сего кассиръ кассы, передъ раздачею жалованья, подаетъ кассиру Харьковскаго Городскаго Купеческаго Банка вѣдомость, у кого изъ заемщиковъ и сколько именно слѣдуетъ удержать, и, получивъ слѣдующія деньги, расписывается въ томъ въ особой книгѣ Банка и заноситъ на приходъ въ свои книги. Вычетъ въ уплату ссудъ, выданныхъ въ первой половинѣ мѣсяца начинается съ того же мѣсяца, а выданныхъ во второй половинѣ,—съ послѣдующаго мѣсяца и производится по равной части до уплаты всего долга. Вмѣстѣ съ тѣмъ заемщикамъ предоставляется право уплачивать ссуду по частямъ или сполна, ранѣе наступленія срока уплаты, съ соответственнымъ зачетомъ процентовъ.

§ 20. При условіи уплаты ссуды разомъ, слѣдующіе за оную проценты удерживаются полностью, при самой выдачѣ ссуды.

§ 21. Если ссуда взята съ условіемъ ежемѣсячной уплаты, то взысканіе производится за мѣсяць впередъ, съ такимъ расчетомъ, что за первый мѣсяць проценты насчитываются со всей суммы, а за послѣдующіе, до совершенной уплаты, съ той только суммы, которая будетъ оставаться въ долгу.

§ 22. Заемщикъ, обязавшійся производить плату по срокамъ, не можетъ уже отказаться отъ такого порядка уплаты и обѣщать произвести оную разомъ при истеченіи срока, на который выдана ссуда.

§ 23. Отсрочка уплаты ссуды можетъ быть допускаема лишь подъ условіемъ, чтобы срокъ ссуды, съ дарованною отсрочкою, не превышалъ двѣнадцати мѣсяцевъ. Таковая отсрочка разрѣшается правленіемъ, съ согласія поручителей, со взысканіемъ за просрочку, сверхъ установленныхъ § 16 процентовъ, определенной общимъ собраніемъ нени со всей остающейся въ долгу суммы.

§ 24. Въ случаѣ перехода заемщика въ другое вѣдомство, или совершеннаго оставленія имъ службы, удерживается у него, для пополненія кассоваго долга, все причитающееся ему по службѣ содержаніе и принадлежащее ему въ кассѣ сбереженіе; при недостаткѣ того и другого, недоимка обращается на содержаніе и сбереженіе поручителей, если были таковы; если не было поручителей, то о выдачѣ изъ содержанія заемщика сообщается тому мѣсту, куда должникъ перейдетъ на службу; если же и засимъ долгъ пополненъ не будетъ, то недостающая сумма взыскивается съ должника судебнымъ порядкомъ, а при его несостоятельности,—со всѣхъ участниковъ кассы, тѣмъ же порядкомъ, какъ распределяются между ними прибыли кассы (§ 44).

§ 25. Въ случаѣ смерти участника, выданная ему ссуда пополняется указаннымъ въ предыдущемъ § порядкомъ.



### Безвозвратныя пособія.

§ 26. Въ чрезвычайныхъ обстоятельствахъ, какъ-то: въ случаѣ болѣзни члена кассы, потери имущества отъ пожара или кражи и т. п., члену можетъ быть назначено безвозвратное пособіе. Въ случаѣ смерти члена, пособіе можетъ быть выдано его семейству.

§ 27. Размѣръ безвозвратныхъ пособій, а также случаи, въ которыхъ они могутъ быть выдаваемы, опредѣляются общимъ собраніемъ.

### Управление кассою.

§ 28. Дѣлами кассы управляютъ: а) правленіе кассы и б) общее собраніе участниковъ.

§ 29. Правленіе кассы состоитъ изъ трехъ членовъ, кассира и бухгалтера, избираемыхъ участниками изъ своей среды на два года, при чемъ, по истеченіи перваго года, двое изъ нихъ выбываютъ по очереди, опредѣляемой жребіемъ, а впоследствии по старшинству избранія. Кромѣ членовъ правленія, кассира и бухгалтера кассы, на случай ихъ болѣзни или отсутствія по другимъ причинамъ, къ каждому изъ нихъ избирается на тотъ же срокъ по кандидату. Выборы производятся посредствомъ записокъ, по большинству голосовъ.

§ 30. Одинъ изъ членовъ правленія, по назначенію общаго собранія участниковъ, председательствуетъ въ правленіи.

§ 31. Правленіе заботится о правильномъ поступленіи въ кассу слѣдующихъ въ оную платежей, о сохранности суммъ кассы и о правильномъ счетоводствѣ по кассѣ; назначаетъ ссуды; уведомляетъ участниковъ о времени общихъ собраній и предлагаетъ на разсмотрѣніе и разрѣшеніе собраніи различныя вопросы, касающіеся интересовъ кассы.

§ 32. Пріемъ и выдача ссудъ, а также веденіе прихода-расходныхъ книгъ, составленіе мѣсячныхъ и годовыхъ отчетовъ возлагается на обязанность кассира и бухгалтера кассы.

§ 33. Члены правленія, кассиръ и бухгалтеръ исполняютъ свои обязанности безвозмездно.

§ 34. Рѣшенія правленія по касающимся кассы вопросамъ постановляются простымъ большинствомъ голосовъ. Несогласный съ мнѣніемъ членъ вправе предъ- явить свое мнѣніе общему собранію участниковъ и, если мнѣніе его будетъ принято  $\frac{2}{3}$  участниковъ, то оно обязательно къ исполненію.

§ 35. Члены правленія, бухгалтеръ и кассиръ кассы, за неправильныя дѣйствія по управленію оного, причинившія убытки кассѣ, могутъ быть привлечены, по постановленію общаго собранія, къ имущественной отвѣтственности, въ установленномъ порядкѣ.

§ 36. Общія собранія участниковъ бываютъ обыкновенныя и чрезвычайныя.

§ 37. Обыкновенныя собранія созываются разъ въ годъ. Въ этихъ собраніяхъ разсматриваются годовые отчеты правленія, разбираются предложенія объ измѣненіи и дополненіи настоящаго устава и жалобы на неправильное распоряженіе кассою.

**Примѣчаніе 1.** Для записки жалобъ на неправильное распоряженіе кассою имѣется въ правленіи, особая книга. Собраніе всѣхъ необходимыхъ свидѣній по означеннымъ жалобамъ, предоставляется особо избранной собраніемъ комиссіи изъ числа участниковъ, которая избирается для этой надобности ежегодно.

**Примѣчаніе 2.** Одобренный общимъ собраніемъ годовой отчетъ кассы высылается для свидѣній въ Особенную Канцелярію по кредитной части Министерства Финансовъ и, по усмотрѣнію общаго собранія членовъ, можетъ быть печатаемъ въ повременныхъ изданіяхъ. Въ случаяхъ отпечатанія отчета, а также устава кассы, въ означенную и канцелярію представляются два экземпляра отчета и пять экземпляровъ устава.

§ 38. Одобренныя общимъ собраніемъ, по большинству  $\frac{2}{3}$  голосовъ, предложенія объ измѣненіи или дополненіи настоящаго устава, представляются на утвержденіе правительства, въ установленномъ порядкѣ.

§ 39. Чрезвычайныя собранія созываются во всякое время, въ случаяхъ, не терпящихъ отлагательства, или по опредѣленію правленія, или по требованію  $\frac{1}{3}$  участниковъ кассы.

§ 40. Созывъ общихъ собраній производится способомъ, какой, по представленію правленія, собраніемъ будетъ признанъ наиболее удобнымъ.



**Примѣчаніе.** Первое общее собраніе созывается учредителями немедленно по утвержденіи настоящаго устава.

§ 41. Приговоры общаго собранія постановляются простымъ большинствомъ голосовъ, за исключеніемъ случаевъ, указанныхъ въ §§ 34, 38 и 46, въ коихъ требуется большинство  $\frac{2}{3}$  голосовъ присутствующихъ участниковъ.

§ 42. Ревизія наличности, а также книгъ и документовъ кассы производится въ присутствіи членовъ правленія, чрезъ особо избранныхъ на каждый годъ общимъ собраніемъ уполномоченныхъ, которыми проверяется и отчетъ кассы. О результатахъ ревизіи докладывается ближайшему общему собранію.

**Примѣчаніе 1.** Каждому участнику предоставляется присутствовать при проверкѣ книгъ и суммъ кассы.

**Примѣчаніе 2.** По желанію не менѣе  $\frac{1}{3}$  участниковъ кассы, допускается производить внезапное свидѣтельствованіе кассы, во всякое время.

### Счетоводство кассы и распределеніе прибылей и убытковъ.

§ 43. Для счетоводства касса имѣетъ книги, какія будутъ признаны общимъ собраніемъ участниковъ. Независимо отъ сего, каждый участникъ, для записки произведенныхъ имъ въ кассу платежей и полученныхъ изъ оной выдачъ, можетъ имѣть свою собственную книгу, которую свѣряетъ при кассирѣ кассы, съ приходо-расходными книгами оной. Вѣрность записей въ книжкѣ участника кассиръ удостоверяетъ своею подписью.

§ 44. Счеты кассы сводятся разъ въ годъ. Чистая прибыль кассы, за покрытие расходовъ, разверстывается между всеми участниками, пропорціонально капиталу cadaго и времени обращенія онаго въ кассѣ. Половина чистой прибыли, причитающаяся по обязательнымъ взносамъ, не выдается на руки участникамъ, а причисляется къ ихъ капиталамъ;  $\frac{1}{2}$  же, причитающаяся на вклады добровольные, могутъ быть, по желанію вкладчиковъ, выданы имъ или присоединены къ ихъ капиталу.

**Примѣчаніе.** Прибыль высчитывается только на полные слѣдующіе за взносомъ мѣсяцы года, съ 1 по 1 число мѣсяца, а по добровольнымъ вкладамъ лишь въ томъ случаѣ, если они пробыли въ кассѣ не менѣе трехъ мѣсяцевъ.

§ 45. Такимъ же образомъ, пропорціонально капиталу и времени обращенія его въ кассѣ, разверстываются между участниками и убытки кассы.

### Закрытіе кассы.

§ 46. Если по какимъ-либо обстоятельствамъ признано будетъ необходимымъ приступить къ закрытію кассы, то, по приговору о томъ общаго собранія, въ составѣ не менѣе  $\frac{2}{3}$  всехъ участниковъ и по меньшинству  $\frac{2}{3}$  наличныхъ участниковъ, дѣйствій кассы прекращаются, при чемъ предварительно составляется постановленіе о прекращеніи пріема вкладовъ и выдачи ссуды, а затѣмъ все дѣйствіе кассы ограничивается пріемомъ отъ членовъ платежей, въ исполненіе сдѣланныхъ ими изъ кассы займовъ, до тѣхъ поръ, пока все долги кассы не будутъ уплачены. По вторичному постановленію общаго собранія о закрытіи дѣйствій кассы, поступившіе отъ участниковъ обязательные вычеты и добровольные вклады возвращаются по принадлежности, съ причитающеюся прибылью; могущій же быть остатокъ употребляется, по постановленію общаго собранія участниковъ.

О закрытіи кассы печатается въ „Правительственномъ Вѣстникѣ“.

## Уставъ ссудо-сберегательной кассы служащихъ въ Харьковскомъ уѣздномъ земствѣ.

Утвержденъ 30-го Ноября 1895 года.

### 1. Цѣль кассы.

§ 1. Ссудо-сберегательная касса служащихъ въ Харьковскомъ уѣздномъ земствѣ имѣетъ цѣлью доставить возможность участникамъ ея дѣлать сбереженія изъ получаемого ими отъ земства содержанія и выдавать нуждающимся ссуды и пособія.

## II. Капиталь кассы.

§ 2. Капиталь кассы образуется изъ:

- а) единовременнаго 10% вычета изъ получаемаго членами мѣсячнаго содержанія по службѣ (§ 5);
- б) ежемѣсячнаго 4% вычета изъ того-же содержанія (§ 5);
- в) единовременнаго 10% вычета изъ денежныхъ наградъ и пособій, кромѣ пособій на леченіе (§ 5);
- г) 6% годовыхъ съ суммъ, выдаваемыхъ членамъ кассы въ ссуду (§ 19);
- д) 1/2% пени за просрочку ссудъ (§ 25), и
- е) случайныхъ поступленій.

*Примѣчаніе.* Суммы, образовавшіяся изъ источниковъ, перечисленныхъ въ пунктахъ д и е, отчислятся въ запасный капиталъ кассы.

§ 3. По мѣрѣ накопленія въ кассѣ свободныхъ суммъ, таковыя, за исключеніемъ определенной правленіемъ кассы суммы, необходимой для текущихъ расходовъ, находящейся на рукахъ казначей, хранятся на текущемъ счету въ отдѣленіи Государственнаго Банка, или обращаются въ государственныя, или гарантированныя правительствомъ процентныя бумаги. Покупка процентныхъ бумагъ производится по постановленію общаго собранія.

## III. Составъ кассы, права и обязанности членовъ ея.

§ 4. Участвовать въ кассѣ имѣютъ право всѣ получающіе содержаніе отъ Харьковскаго уѣзднаго земства. Желаящій вступить въ число членовъ кассы долженъ письменно заявить о томъ правленію кассы, которое записываетъ имя, отчество, фамилію и должность участника въ особую алфавитную книгу, по которой и открываетъ особый счетъ.

*Примѣчаніе.* Къ участию въ кассѣ не допускаются лица, недостижнаго совершеннолѣтія, за исключеніемъ имѣющихъ классныя чины.

§ 5. Каждое лицо, при вступленіи въ число членовъ кассы, вноситъ единовременно 10% изъ получаемаго имъ отъ земства мѣсячнаго содержанія и обязывается вносить ежемѣсячно по 4% изъ содержанія, а изъ наградъ и пособій по 10%.

§ 6. Кромѣ обязательныхъ взносовъ, каждый участникъ можетъ вносить въ кассу и добровольные вклады. Желаящій внести такой вкладъ долженъ заявить о томъ казначею кассы, передать ему деньги и собственноручно записать внесенную сумму на приходъ въ подлежащую книгу особою статью, которая подписывается казначеемъ. За добровольные вклады касса уплачиваетъ 4% годовыхъ; уплата % производится по истеченіи каждыхъ 6 мѣсяцевъ.

*Примѣчаніе 1.* Добровольные вклады принимаются лишь отъ членовъ кассы и притомъ полными рублями безъ копѣекъ.

*Примѣчаніе 2.* Общая сумма добровольныхъ вкладовъ одного лица не должна превышать 300 рублей.

§ 7. Сумму, образовавшуюся изъ обязательныхъ, на основаніи § 5 сего устава вычетовъ, каждый участникъ можетъ получить обратно изъ кассы только при совершенномъ оставленіи имъ службы въ Харьковскомъ уѣздномъ земствѣ, или при нежеланіи участвовать въ кассѣ. Если въ кассѣ есть наличныя деньги, или процентныя бумаги, то выбывающій участникъ получаетъ принадлежащій ему капиталъ, съ причитающеюся на него прибылью немедленно. Въ противномъ случаѣ касса приостанавливаетъ выдачу ссудъ, впредь до удовлетворенія выбывающаго, причемъ вычетъ изъ получаемаго имъ по службѣ содержанія и наградныхъ денегъ прекращается, прибыль же на принадлежащій ему по обязательнымъ взносамъ капиталъ продолжаетъ начисляться до дня возвращенія капитала и выдается вмѣстѣ съ капиталомъ. Пользуясь до выдачи капитала прибылью кассы, выбывающій членъ несетъ до сего времени и могущіе пасть на кассу убытки.

§ 8. Добровольные вклады участника возвращаются ему по его требованію во всякое время вполнѣ, или частями, а въ случаѣ если капиталъ находится въ оборотѣ, то указаннымъ въ предыдущемъ § порядкомъ.

*Примѣчаніе.* Для удобства разчетовъ добровольные вклады принимаются и выдаются только въ размѣрѣ 5, 10, 15 и т. д. руб.



§ 9. Какъ обязательные взносы, такъ и добровольные вклады записываются въ расчетныя книжки, выдаваемые членамъ кассы. При выдачѣ этихъ книжекъ взыскивается стоимость ихъ; при потерѣ выдается новая книжка и взыскивается также стоимость ея.

§ 10. Изъ суммы, возвращаемой выбывающему изъ кассы члену, удерживаются всѣ долги имъ въ кассу деньги, а въ случаѣ, если онъ былъ поручителемъ за другого участника, срокъ долговаго обязательства котораго еще не истекъ, то и соразмѣрная часть по его поручительству; часть эта должна быть возвращена ему по мѣрѣ уплаты ссуды тѣмъ лицомъ, за которое онъ былъ поручителемъ.

§ 11. Въ случаѣ смерти члена кассы, остающійся на его счетъ капиталъ употребляется по письменному назначенію покойнаго, облеченному въ законную форму, а если такого не окажется, то выдается законнымъ наследникамъ, на тѣхъ же основаніяхъ, какъ и выбывающимъ членамъ.

§ 12. На получение ссудъ изъ кассы имѣютъ право одни члены ея. Ссуды бываютъ двухъ родовъ: долгосрочныя и краткосрочныя. Размѣръ долгосрочной ссуды, выдаваемой безъ поручительства, не можетъ превышать  $\frac{1}{2}$  мѣсячнаго оклада содержанія члена и  $\frac{1}{2}$  состоящаго на его счету въ кассѣ капитала. Краткосрочныя ссуды выдаются въ счетъ ближайшаго мѣсячнаго жалованья, если заемщикъ не воспользовался уже долгосрочною ссудою безъ поручительства. Разрѣшеніе выдачи краткосрочныхъ ссудъ, а равно долгосрочныхъ безъ поручительства предоставляется усмотрѣнію правленія.

**Примѣчаніе 1.** Ссуды выдаются для удобства расчета въ размѣрѣ 5, 10, 15 рублей и такъ далѣе.

**Примѣчаніе 2.** Въ случаѣ погашенія ссудъ до срока, на который онѣ взяты, проценты возвращаются только за полные не истекшіе до срока мѣсяцы.

§ 13. Желаящій получить ссуду долженъ заявить о томъ правленію кассы письменно, обозначивъ въ заявленіи размѣръ просимой ссуды, срокъ и способъ уплаты ея, одновременно или по частямъ, въ опредѣленные сроки; но отъ усмотрѣнія правленія зависить уменьшить размѣръ и срокъ ссуды, сообразно съ наличностью кассы и числомъ требованій ссудъ.

§ 14. Членъ правленія, желающій получить ссуду, не можетъ участвовать въ опредѣленіи, согласно предыдущему §, размѣра ссуды и срока возврата ея и замѣняется въ этомъ случаѣ кандидатомъ.

§ 15. Преимущественное право на ссуду при одновременномъ заявленіи нѣсколькими лицами желанія получить таковую и при невозможности удовлетворить всѣхъ, за недостаткомъ денегъ въ кассѣ, имѣютъ лица, которыя въ оправданіе настоятельности своего требованія представляютъ исключительныя семейныя обстоятельства, какъ-то: женитьбу, смерть кого-либо изъ близкихъ, потерю имущества отъ пожара или кражи, затѣмъ семейные предъ безсемейными и получающіе меньшее содержаніе предъ получающими большее.

§ 16. Лицо, вступившее въ члены кассы, не можетъ воспользоваться ссудою ранѣ истеченія трехъ мѣсяцевъ со дня вступленія въ число участниковъ кассы.

§ 17. Въ случаѣ, если средства кассы позволяютъ, ссуды могутъ быть выдаваемы въ размѣрѣ двухмѣсячнаго оклада содержанія участника кассы, но не иначе, какъ за поручительствомъ двухъ членовъ ея.

§ 18. Поручитель можетъ ручаться только въ той суммѣ, какую онъ могъ бы самъ занять безъ поручительства. Поручитель сохраняетъ право на ссуду въ установленномъ размѣрѣ, но за вычетомъ изъ нея той суммы, на которую поручился. Въ случаѣ выбитія поручителя, заемщикъ долженъ приискать другого, въ противномъ случаѣ долгъ удерживается изъ указанныхъ въ § 26 источниковъ.

§ 19. Крайній срокъ для ссудъ опредѣляется при выдачѣ ихъ; причеиъ, однако, срокъ этотъ не долженъ превышать двѣнадцати мѣсяцевъ. Проценты по ссудамъ взимаются въ размѣрѣ 6-ти годовыхъ.

§ 20. При тяжкой болѣзни одинокаго участника, онъ назначаетъ изъ числа членовъ кассы одного или двухъ лицъ, которыя получаютъ ссуду подъ свою росписку и передаютъ больному, для больного же семейнаго деньги передаются подъ росписку его родителей, жены или другихъ родныхъ.

§ 21. Членъ кассы, получившій ссуду, можетъ воспользоваться новою не прежде какъ по окончательной уплатѣ состоящаго за нимъ долга по той или другой ссудѣ.

§ 22. Уплата ссудъ производится посредствомъ вычета изъ жалованья заемщика, для чего казначей кассы, предъ раздачею жалованья, составляетъ вѣдомость.



съ указаніемъ въ ней, у кого изъ заемщиковъ и сколько слѣдуетъ удерживать и, получивъ деньги отъ казначея управы, заносятъ ихъ на приходъ въ свои книги; вычетъ въ уплату ссуды, выданныхъ въ первой половинѣ мѣсяца, начинается съ того же мѣсяца и производится ежемѣсячно по равной части до уплаты всего долга. Выѣтъ съ тѣмъ заемщикамъ предоставляется право уплачивать ссуду по частямъ или сплошь и ранѣе наступленія срока уплаты.

§ 23. Если ссуда взята съ условіемъ ежемѣсячной уплаты, то взысканіе процентовъ производится за мѣсяць впередъ съ такимъ расчетомъ, что за первый мѣсяць проценты удерживаются со всей суммы, а за послѣдующіе до совершенной уплаты съ той только, которая будетъ оставаться въ долгу.

§ 24. Заемщикъ, обязавшійся производить уплату по срокамъ, не можетъ отказаться отъ такого порядка уплаты и обѣщать уплатить ссуду разомъ по истеченіи срока, на который она выдана.

§ 25. Отсрочка уплаты ссуды можетъ быть допускаема лишь подъ условіемъ, чтобы срокъ ссуды, съ дарованною отсрочкою, не превышалъ 12 мѣсяцевъ. Такая отсрочка разрѣшается правленіемъ, съ согласія поручителей, со взысканіемъ за просрочку, сверхъ установленныхъ процентовъ, но  $\frac{1}{2}\%$  въ мѣсяць пени со всей остающейся въ долгу суммы.

§ 26. Въ случаѣ перехода заемщика въ другое мѣсто служенія, или совершеннаго оставленія имъ службы, удерживаются у него, для пополненія кассоваго долга, изъ причитающагося ему по службѣ содержанія часть, опредѣленная въ ст. 1085 и 1086 Устава гражд. судопр. и принадлежащее ему въ кассѣ сбереженіе; при недостаткѣ того и другого, о взысканіи недоимки сообщается тому мѣсту, куда должникъ перейдетъ на службу; если же и за сизъ долгъ не будетъ пополненъ, то недостающая сумма взыскивается съ него судебнымъ порядкомъ, а при несостоятельности его—съ поручителей. Если же у заемщика не было поручителей, то недоимка взыскивается со всѣхъ членовъ кассы тѣмъ же порядкомъ, какъ распределяются между ними прибыли кассы.

§ 27. Въ случаѣ смерти члена кассы, выданная ссуда погашается указаннымъ въ предыдущемъ § порядкомъ.

§ 28. Въ случаѣ тяжкой болѣзни или смерти нуждающагося члена, или кого либо изъ членовъ его семейства, или вообще какихъ либо несчастій, правленіе кассы можетъ выдавать пособія, высшій размѣръ коихъ ежегодно опредѣляется общимъ собраніемъ сообразно съ средствами кассы.

§ 29. Касса имѣетъ запасный капиталъ, который образуется изъ ежегодно отчисляемыхъ двадцати пяти процентовъ изъ общей прибыли по оборотамъ кассы, до разверстки ея между членами и изъ источниковъ, указанныхъ въ пунктахъ д, е, § 2 (примѣчаніе къ § 2). Запасный капиталъ предназначается какъ для выдачи пособій нуждающимся членамъ кассы, такъ и для погашенія всѣхъ могущихъ произойти по кассѣ убытковъ, при чемъ на безвозвратныя пособія можетъ быть ежегодно расходована сумма, не превышающая одной трети всего запаснаго капитала.

§ 30. Въ случаѣ обращенія взысканія на принадлежащія члену и хранящіяся въ кассѣ добровольные и обязательные взносы, таковые выдаются согласно опредѣленію суда, съ соблюденіемъ условій, постановленныхъ въ уставѣ относительно возврата взносовъ членамъ.

#### IV. Управление кассою.

§ 31. Дѣлами кассы завѣдываютъ: а) правленіе и б) общія собранія.

##### А. Правленіе.

§ 32. Правленіе состоитъ изъ предсѣдателя, двухъ членовъ и казначея, ежегодно избираемыхъ общимъ собраніемъ изъ числа членовъ кассы. Въ случаѣ болѣзни или отсутствія предсѣдателя, мѣсто его заступаетъ членъ, получившій при баллотировкѣ большее количество избирательныхъ шаровъ; на случай же болѣзни или отсутствія членовъ правленія, или казначея, къ каждому изъ нихъ избирается, тѣмъ же порядкомъ и на тотъ же срокъ, по кандидату. Выборы производятся закрытою баллотировкою.

**Примѣчаніе.** Выбывающіе изъ состава правленія члены его и кандидаты къ нимъ могутъ быть вновь избираемы, если изъявить на сіе согласіе.

§ 33. Наличныя деньги кассы, находящіяся на рукахъ казначея, хранятся на текущемъ счету въ одномъ изъ кредитныхъ учреждений г. Харькова. Отвѣтственность за цѣлость суммъ кассы возлагается на правленіе.

§ 34. На обязанности правленія лежить: 1) наблюденіе за правильнымъ поступленіемъ въ кассу всѣхъ платежей; 2) забота объ исправномъ веденіи счетоводства и храненіи суммъ; 3) опредѣленіе размѣра срока и разрѣшеніе выдачи ссудъ; 4) представленіе отчета общему собранію и 5) созывъ общихъ собраній.

§ 35. На обязанности казначея лежить веденіе счетоводства, составленіе мѣсячныхъ и годовыхъ отчетовъ и вообще вся письменная часть. Казначей не имѣетъ права голоса въ постановленіяхъ правленія.

§ 36. Казначеемъ кассы можетъ быть назначено общимъ собраніемъ вознагражденіе за его занятія по кассѣ. Члены правленія не получаютъ никакого вознагражденія.

§ 37. Члены правленія за неправильныя дѣйствія по управленію кассой, причинившія убытки ей, привлекаются, по постановленію общаго собранія, къ имущественной отвѣтственности въ установленномъ порядкѣ.

§ 38. Для дѣйствительности постановленій правленія необходимо присутствіе председателя и не менѣе  $\frac{1}{2}$  числа членовъ или замѣняющихъ ихъ кандидатовъ.

§ 39. Дѣла въ правленіи рѣшаются по простому большинству голосовъ. Въ случаѣ равенства голосовъ, голосъ председателя имѣетъ перевѣсъ.

§ 40. Для ревизіи отчета, книгъ и документовъ кассы общее собраніе ежегодно избираетъ изъ числа членовъ кассы ревизіонную комиссію; число членовъ комиссіи опредѣляется общимъ собраніемъ.

§ 41. Ревизіонная комиссія обязана ежемесячно ревизовать кассу, приходо-расходныя книги ея и дѣлопроизводство.

§ 42. Ревизія дѣлъ кассы можетъ быть произведена и по распоряженію правительства, если имъ будутъ получены свѣдѣнія о безпорядкахъ по кассѣ или нарушеніи устава.

§ 43. Ревизія наличности, а также книгъ и документовъ кассы, производится въ присутствіи членовъ правленія ревизіонною комиссіею, которою повѣряется и отчетъ о дѣйствіяхъ кассы.

**Примѣчаніе 1.** Каждому члену предоставляется присутствовать при повѣркѣ книгъ и суммъ кассы.

**Примѣчаніе 2.** По желанію не менѣе  $\frac{2}{3}$  членовъ кассы дозволяется производить внезапное свидѣтельствованіе кассы во всякое время.

**Примѣчаніе 3.** Никто изъ членовъ кассы не можетъ занимать болѣе одной должности по управленію дѣлами ея.

## Б. Общія собранія.

§ 44. Общія собранія бываютъ обыкновенныя и чрезвычайныя.

§ 45. Обыкновенныя собранія созываются разъ въ годъ. Въ этихъ собраніяхъ разсматриваются годовые отчеты правленія, обсуждаются предположенія объ измѣненіи и дополненіи устава кассы, провѣряются книги и суммы кассы, разсматриваются заявленія на неправильныя дѣйствія кассы и вообще всѣ вопросы, касающіеся дѣлъ кассы и обсуждаются предположенія о закрытіи кассы.

§ 46. Чрезвычайныя собранія созываются въ случаяхъ, не терпящихъ отлагательства правленіемъ, или по требованію не менѣе  $\frac{1}{10}$  части всѣхъ членовъ кассы, или заявленію ревизіонной комиссіи.

**Примѣчаніе.** Для записки жалобъ на неправильное распоряженіе кассою имѣются въ правленіи особыя книги. Собираніе необходимыхъ свѣдѣній по означеннымъ жалобамъ предоставляется особой комиссіей, ежегодно избираемой изъ числа членовъ кассы.

§ 47. Общее собраніе, какъ обыкновенное, такъ и чрезвычайное считается состоявшимся, если въ немъ присутствуетъ не менѣе  $\frac{1}{2}$  членовъ кассы; для обсужденія же вопросовъ объ измѣненіи устава, опредѣленіи размѣра пособій изъ кассы и закрытіи ея необходимо присутствіе  $\frac{2}{3}$  членовъ кассы.

§ 48. Если требуемаго числа членовъ въ общее собраніе не явится, то, для обсужденія вопросовъ, подлежащихъ разсмотрѣнію въ несостоявшемся собраніи, назначается не ранѣе, впрочемъ, недѣли новое собраніе, которое приступаетъ къ занятіямъ, въ какомъ бы числѣ ни собрались на него члены, о чемъ они и поставляютъ въ извѣстность при объявленіи о предстоящемъ собраніи.

§ 49. О дѣлѣ, мѣстѣ и предметахъ, занятии общихъ собраний члены кассы извѣщаются письменно, по крайней мѣрѣ за недѣлю до дня собрания. О томъ же доводится заблаговременно до свѣдѣнія подлежащаго полицейскаго начальства.

*Примѣчаніе.* Въ общихъ собраніяхъ могутъ быть обсуждаемы лишь вопросы, значащіеся въ приглашеніи на собраніе, имѣющіе непосредственное отношеніе къ определенной уставомъ кассы дѣятельности ея, и при томъ только тѣ, о разсмотрѣніи коихъ доведено до свѣдѣнія полицейскаго начальства.

§ 50. Общее собраніе избираетъ каждый разъ изъ своей среды председателя и секретаря. Члены правленія и ревизіонной комиссіи не могутъ быть избираемы въ эти должности.

§ 51. Дѣла въ общихъ собраніяхъ рѣшаются по простому большинству голосовъ наличныхъ участниковъ собрания, за исключеніемъ вопросовъ, указанныхъ въ § 47, для рѣшенія которыхъ необходимо большинство  $\frac{2}{3}$  голосовъ наличныхъ участниковъ собрания; въ случаѣ равенства голосовъ, при рѣшеніи вопросовъ простымъ большинствомъ голосовъ, принимается то мнѣніе, съ которымъ согласенъ председатель.

*Примѣчаніе.* Каждый членъ можетъ имѣть въ собраніи не больше двухъ голосовъ—одного своего, а другого по довѣренности отсутствующаго члена.

§ 52. Одобренный общимъ собраніемъ годовой отчетъ о дѣйствіяхъ кассы представляется, чрезъ посредство Харьковскаго Губернатора, въ Хозяйственный Департаментъ Министерства Внутреннихъ Дѣлъ и, по усмотрѣнію общаго собранія, можетъ быть напечатанъ въ повременныхъ изданіяхъ. Въ этотъ же Департаментъ представляется не менѣе семи экземпляровъ сего устава, въ случаѣ отпечатанія его.

§ 53. Для счетоводства касса имѣетъ книги, кація будутъ признаны необходимыми общимъ собраніемъ. Независимо отъ сего каждый членъ, для записки произведенныхъ имъ въ кассу платежей и полученныхъ изъ нея выдачъ, имѣетъ свою книгу, которую свѣряетъ при казначействѣ съ приходо-расходными книжками кассы. Вѣрность записей въ книжкѣ члена казначей удостоверяетъ своей подписью.

§ 54. Счеты кассы сводятся разъ въ годъ. Чистая прибыль кассы, за покрытіемъ расходовъ, распределяется между всеми членами ея пропорціонально капиталу каждаго и времени обращенія его въ кассѣ. Прибыль, причитающаяся по обязательнымъ взносамъ, не выдается членамъ, а причисляется въ ихъ капиталу.

*Примѣчаніе.* Прибыль насчитывается только на полные слѣдующіе за взносомъ мѣсяцы, съ 1 числа по 1 число мѣсяца.

§ 55. Убытки по операціямъ кассы, въ случаѣ недостатка запаснаго капитала, пополняются общими прибылями.

## V. Закрытіе кассы.

§ 56. Если по какимъ либо обстоятельствамъ признано будетъ необходимымъ закрыть кассу, то, по постановленію о томъ общаго собранія, въ составѣ  $\frac{2}{3}$  всѣхъ членовъ кассы и по большинству  $\frac{2}{3}$  голосовъ наличныхъ участниковъ собрания, дѣйствія кассы прекращаются, при чемъ предварительно составляется постановленіе о прекращеніи пріема вкладовъ и выдачи осудъ, а затѣмъ дѣйствія кассы ограничиваются пріемомъ отъ членовъ платежей, въ пополненіе сдѣланныхъ ими изъ кассы займовъ, до тѣхъ поръ, пока всѣ долги кассы не будутъ уплачены.

По вторичному постановленію собранія о закрытіи кассы, поступившіе отъ членовъ кассы обязательные взносы и добровольные вклады возвращаются по принадлежности съ причитающимися процентами, а капиталъ, принадлежащій кассѣ, получаетъ то назначеніе, какое будетъ определено постановленіемъ общаго собранія, одобреннымъ Харьковскимъ Губернаторомъ. О закрытіи кассы печатается въ „Правительственномъ вѣстникѣ“, и доводится до свѣдѣнія Министерства Внутреннихъ Дѣлъ, чрезъ посредство Харьковскаго Губернатора.

§ 57. Дѣйствія кассы могутъ быть прекращены и по распоряженію Губернатора, въ силу предоставленнаго ему по закону (ст. 321 т. II свод. зак. общ. губ. учрежд. изд. 1892 года) права закрывать общества при обнаруженіи въ нихъ чего либо противнаго государственному порядку, общественной безопасности и нравственности.

Независимо сего, Губернаторъ имѣетъ право закрыть кассу всегда, когда признаетъ это нужнымъ по дошедшимъ до него свѣдѣніямъ о беспорядкахъ или нарушеніи устава, о чемъ и доводитъ до свѣдѣнія Министерства Внутреннихъ Дѣлъ.



## Уставъ Параскеевскаго убѣжища для дѣвочекъ-сиротъ въ г. Сумахъ.

(Утвержденъ 10 Ноября 1895 г.).

§ 1. Въ городѣ Сумахъ, Харьковской губерніи, на такъ называемой „Сухановской“ дачѣ, находящейся на „Новомъ Мѣстѣ“ и прилегающей къ рѣкѣ Пселу, учреждается вдовою потомственного почетнаго гражданина Марією Михайловною Сухановою, въ память ея дочери Параскевы Дмитриевны Сухановой, убѣжище, коему съ Высочайшаго соизволенія, послѣдовавшаго въ 26 день Октября 1895 года, присваивается наименованіе „Параскеевскаго“.

§ 2. Убѣжище учреждается на 20 дѣвочекъ, преимущественно круглыхъ сиротъ, въ томъ числѣ и для дѣтей незаконнорожденныхъ; если сиротъ явится больше противъ штатнаго числа, то пріемъ производится по баллотировкѣ; въ противномъ же случаѣ могутъ быть принимаемы и полусироты, живущія при матери.

§ 3. Дѣти принимаются въ убѣжище въ возрастѣ отъ 6—7 лѣтъ и находятся въ немъ на полномъ иждивеніи до 16 лѣтъ. Предварительно пріема, дѣти свидѣтельствуются врачомъ.

§ 4. По достиженіи воспитанницами 16 лѣтъ, Совѣтъ убѣжища помѣщаетъ ихъ въ услуженіе, продолжая оказывать имъ нравственную поддержку, а до пріисканія мѣста и матеріальную, давая имъ помѣщеніе и столъ въ убѣжищѣ, при чемъ онѣ обязаны участвовать въ работахъ безвозмездно. Покровительствомъ убѣжища воспитанницы пользуются до выхода въ замужество.

§ 5. Убѣжище помѣщается въ зданіяхъ, находящихся на пожертвованномъ Сухановою усадебномъ мѣстѣ съ садомъ и паркомъ и содержится на 0,6 съ пожертвованнаго ею же капитала въ 50 т. рублей. Капиталъ этотъ, считаясь неприкосновеннымъ, хранится въ мѣстномъ учрежденіи Государственнаго Банка. Независимо отъ сего убѣжищу дозволяется принимать пожертвованія частныхъ лицъ.

§ 6. Расходы по первоначальному обзаведенію, а равно непокрываемые получаемыми съ капитала доходами, учредительница восполняетъ изъ собственныхъ средствъ, а въ случаѣ смерти обезпечиваетъ недостающую на содержаніе сумму доходами съ недвижимаго имущества или особаго капитала, о чемъ благовременно дѣлаетъ распоряженіе.

§ 7. Учебно-воспитательная часть въ убѣжищѣ подлежитъ вѣдѣнію мѣстнаго учебнаго начальства, на основаніи положенія 25 Мая 1874 г. о начальныхъ народныхъ училищахъ.

§ 8. Дѣти обучаются въ убѣжищѣ: Закону Божьему, русскому языку, ариметикѣ и чистописанію, въ объемѣ программы начальныхъ народныхъ училищъ, а также: шитью бѣлья, платьевъ и другимъ болѣе необходимымъ работамъ, равно стиркѣ бѣлья, поваренному дѣлу, молочному хозяйству, уходу за садомъ, огородомъ и проч. Воспитаніе должно быть самое простое, приуроченное къ условіямъ и потребностямъ мѣстной жизни, и имѣть цѣлью образованіе изъ воспитанницъ хорошей домашней прислуги. Призрѣваемые въ убѣжищѣ должны принимать посильное участіе въ хозяйственныхъ трудахъ. Воспитанницы, болѣе способныя къ руководству, могутъ быть опредѣляемы для усовершенствованія въ спеціальныя мастерскія.

§ 9. Завѣдываніе убѣжищемъ вѣрится особому Совѣту, который состоитъ изъ трехъ членовъ, избираемыхъ Сумскою городской Думою ежегодно, закрытою баллотировкою изъ числа гласныхъ, или лицъ, имѣющихъ право голоса на городскихъ выборахъ, законоучителя убѣжища, учредительницы убѣжища и законоучителя Александровской Сумской гимназій, протоіерея Θεоктиста Лащенкова. Послѣднія два лица состоятъ членами Совѣта пожизненно.

§ 10. Совѣтъ избираетъ изъ своей среды предсѣдателя. Обязанности казначея и секретаря исполняетъ кто либо изъ его членовъ, по избранію Совѣта, на основаніи инструкціи, составленной Совѣтомъ и утвержденной Думою.

§ 11. Совѣтъ созывается по мѣрѣ надобности и засѣданія его считаются состоявшимися при присутствіи въ нихъ 3-хъ его членовъ, въ томъ числѣ предсѣдателя или предсѣдательницы. Рѣшенія Совѣта постановляются простымъ большинствомъ голосовъ, въ случаѣ равенства коихъ голосъ предсѣдательствующаго даетъ перевѣсъ.

§ 12. На обязанности Совѣта лежатъ: а) пріемъ дѣтей въ убѣжище; б) попеченіе о воспитанницахъ въ убѣжищѣ и по выходѣ изъ него; в) составленіе годовыхъ

отчетовъ и смѣтъ и представленіе ихъ на утвержденіе Думы; г) содержаніе въ исправности принадлежащихъ убѣжищу зданій; д) приглашеніе и увольненіе служащихъ по убѣжищу; е) предварительное разсмотрѣніе вопросовъ объ измѣненіи устава; ж) разсмотрѣніе всѣхъ вообще вопросовъ, касающихся убѣжища и з) сношенія съ подлежащими мѣстами и лицами по дѣламъ убѣжища.

**Примѣчаніе.** Сношенія съ Министерствомъ Внутреннихъ Дѣлъ дѣлаются чрезъ Губернатора.

§ 13. Ближайшее завѣдываніе убѣжищемъ ввѣряется начальницѣ, избираемой Совѣтомъ, съ согласія учредительницы и утверждаемой директоромъ мѣстныхъ народныхъ училищъ. Начальница убѣжища можетъ быть въ то же время и учительницею по какому либо предмету, если на это будетъ имѣть право по своему образованію. Начальница пользуется содержаніемъ по 400 руб. въ годъ изъ суммъ убѣжища и готовою квартирою съ отопленіемъ.

§ 14. Обученіемъ дѣтей завѣдываютъ учитель или учительница, для обученія же ремесламъ приглашаются мастерицы. Лица эти избираются Совѣтомъ и утверждаются директоромъ мѣстныхъ народныхъ училищъ. Размѣръ получаемого ими жалованья опредѣляется Совѣтомъ. Законоучитель приглашается по соглашенію съ сархіальнымъ начальствомъ. Содержаніе законоучителю назначается также по соглашенію съ сархіальнымъ начальствомъ.

§ 15. Въ распоряженіи начальницы состоятъ: кухарка, прачка и дворникъ съ жалованьемъ по 120 руб. въ годъ. Всѣ они назначаются Совѣтомъ.

§ 16. Распредѣленіе учебныхъ часовъ и занятій, правила внутренней дисциплины, равно какъ и хозяйственная часть въ ея подробностяхъ опредѣляются особою инструкціею, составленною Совѣтомъ и одобренною директоромъ мѣстныхъ народныхъ училищъ.

§ 17. Убѣжище принимаетъ заказы на различныя работы и вырученные за нихъ деньги обращаетъ въ фондъ для выдачи изъ него пособій выпускаемымъ воспитанницамъ.

§ 18. Убѣжище состоитъ въ вѣдѣніи Министерства Внутреннихъ Дѣлъ.

§ 19. Убѣжище имѣетъ печать съ своимъ наименованіемъ.

§ 20. На измѣненіе сего устава испрашивается Совѣтомъ особое каждый разъ разрѣшеніе.

§ 21. Годовые отчеты о суммахъ и дѣятельности убѣжища представляются въ Министерство Внутреннихъ Дѣлъ, чрезъ Губернатора. Въ то же Министерство и тѣмъ же порядкомъ представляется, по отпечатаніи, пять экземпляровъ сего устава.

§ 22. Убѣжище имѣетъ право пріобрѣтать недвижимыя имуществы и отчуждать таковыя, съ согласія городской Думы.

§ 23. По смерти учредительницы убѣжища, оно передается въ вѣдѣніе и распоряженіе городской Думы, съ сохраненіемъ правилъ сего устава.

## В. Судебный отдѣлъ.

### Перечень изданий и продолженій свода законовъ.

**Томъ I. Ч. 1-я.** Основные государственные законы, изд. 1892 г. Ч. 2-я. Учрежденія государственныя, изд. 1892 г. прод. 1895 г. Учрежденіе Государств. Совѣта. Учрежденіе Совѣта Министровъ и Комитета Министровъ. Учрежденіе Комитета Сибирской желѣзной дороги. Учрежденіе Правит. Сената. Учрежденіе Министровъ. Учрежденіе канцелярш Его Императорскаго Величества по принятію прошеній на Высочайшее Ими приносимыхъ, изд. 1895 г. Учрежденіе Комитета о службѣ чиновъ гражданскаго вѣдомства и о наградахъ, изд. 1895 г. Учрежденіе орденовъ и друг. знаковъ отличія, изд. 1892 г. Учрежденіе Министерства Земледѣлія и Государственныхъ Имуществъ, изд. 1894 г.

**Томъ II.** Сводъ губернскихъ учрежденій, изд. 1892 г. Общее учрежденіе губернское. Положеніе о губернскихъ и уѣздныхъ земскихъ учрежденіяхъ. Городовое Положеніе. Учрежденіе Управленія губерній Царства Польскаго. Учрежденіе Управленія Кавказскаго края. Временное положеніе объ управленіи Закаспійской области. Положеніе объ управленіи Туркестанскаго края. Положеніе объ управленіи обла-

стей: Акмолинской, Семипалатинской, Семирѣченской, Уральской и Тургайской. Учрежденіе Сибирское. Положеніе объ инородцахъ.

**Томъ III.** Уставы о службѣ гражданской, изд. 1876 г. Уставъ о службѣ по опредѣленію отъ правительства и Уставъ о пенсіяхъ и единовременныхъ пособіяхъ. Положеніе объ особыхъ преимуществахъ граждан. службы въ отдаленныхъ мѣстахъ, изд. 1891 г. Уставъ эмеритальныхъ кассъ гражданск. вѣдомства, изд. 1886 г. Уставъ эмеритальной кассы вѣдомства Министерства Юстиціи, изд. 1893 г. Уставъ о пенсіяхъ и единовременныхъ пособіяхъ по вѣдомству учреждений Императрицы Маріи, изд. 1893 г.

**Томъ IV.** Уставъ о воинской повинности, изд. 1886 г. Уставы о земскихъ повинностяхъ, изд. 1857 г. Временныя правила для земскихъ учреждений по дѣламъ о земскихъ повинностяхъ, изд. 1890 г. (особое приложеніе въ IV т.).

**Томъ V.** Уставъ о прямыхъ налогахъ, изд. 1893 г. Уставъ о повлиинахъ, изд. 1893 г. Уставъ объ акцизныхъ сборахъ, изд. 1893 г. Положеніе о государственномъ квартирномъ налогѣ, изд. 1893 г.

**Томъ VI.** Уставы таможенные, изд. 1892 г. Сводъ учреждений и уставовъ таможенныхъ. Общій таможенный тарифъ. Конвенціонный таможенный тарифъ, изд. 1895 г.

**Томъ VII.** Уставъ монетный, изд. 1893 г. Уставъ горный, изд. 1893 г. Уставъ частной золотопромышленности, изд. 1886 г. Уставъ о соли, изд. 1887 г.

**Томъ VIII.** Ч. 1-я. Уставъ лѣсной, изд. 1893 г. Уставъ о казенныхъ оборочныхъ статьяхъ, изд. 1893 г. Уставъ объ управленіи казенными имѣніями въ западныхъ и прибалт. губерніяхъ, изд. 1893 г.

Ч. 2-я. Уставы счетныя, изд. 1857 г.

**Томъ IX.** Законы о состояніяхъ, изд. 1876 г. Особое приложеніе къ IX т., изд. 1876 г.

**Томъ X.** Ч. 1-я. Сводъ законовъ гражданскихъ, изд. 1887 г. Положеніе о казенныхъ подрядахъ и поставкахъ, изд. 1887 г.

Ч. 2-я. Законы межевыя, изд. 1893 г.

**Томъ XI.** Ч. 1-я. Уставъ духовныхъ дѣлъ иностранныхъ исповѣданій, изд. 1857 г. Уставъ управленія духовныхъ дѣлъ христіанъ римско-католич. исповѣданія, изд. 1857 г. Сводъ уставовъ ученыхъ учреждений и учебныхъ заведеній вѣдомства Министерства Народнаго Просвѣщенія, изд. 1893 г.

Ч. 2-я. Уставъ кредитный, изд. 1893 г. Уставъ о векселяхъ, изд. 1893 г. Уставъ торговый, изд. 1893 г. Уставъ судопроизводства торговаго, изд. 1893 г. Уставъ консульскій, изд. 1893 г. Уставъ о промышленности, изд. 1893 г. Уставъ Государственнаго Банка, изд. 1895 г. Уставъ государственныхъ сберегательныхъ кассъ, изд. 1895 г.

**Томъ XII.** Ч. 1-я. Уставъ путей сообщенія, изд. 1857 г. Общій уставъ Росс. желѣзн. дорогъ, изд. 1886 г. Положеніе о подъѣздныхъ путяхъ къ жел. дорогамъ, изд. 1887 г. Уставъ почтовый, изд. 1857 г. Уставъ телеграфный, изд. 1876 г. Уставъ строительный, изд. 1857 г. Положеніе о взаимн. страхов. отъ огня, изд. 1886 г.

Ч. 2-я. Уставъ сельскаго хозяйства, изд. 1893 г. Положеніе о наймѣ на сельскія работы, изд. 1893 г. Положеніе о трактирномъ промышлѣ, изд. 1893 г. Уставъ о благоустройствѣ въ казенныхъ селеніяхъ, издан. 1857 г. Уставъ о казач. селеніяхъ, изд. 1857 г. Уставъ о колоніяхъ иностранцевъ въ Имперіи, изд. 1857 г.

**Томъ XIII.** Уставъ объ обезпеченіи народнаго продовольствія, изд. 1892 г. Уставъ объ общественномъ призрѣніи, изд. 1892 г. Уставъ врачебный, изд. 1892 г.

**Томъ XVI.** Уставъ о паспортахъ и бѣглыхъ, изд. 1890 г. Уставъ о цензурѣ и печати, изд. 1890 г. Уставъ о предупреденіи и пресѣченіи преступленій, издан. 1890 г. Уставъ о содержащихся подъ стражею, изд. 1890 г. Уставъ о ссыльныхъ, изд. 1886 г. Положеніе о видахъ на жительство, изд. 1895 г.

**Томъ XV.** Уложеніе о наказаніяхъ, изд. 1885 г.

**Томъ XVI.** Ч. 1-я. Судебныя уставы, изд. 1892 г. Учрежденіе судебныхъ установленій. Уставъ гражданскаго судопроизводства. Положеніе о нотаріальной части. Уставъ уголовнаго судопроизводства. Правила объ устройствѣ судебной части и производствѣ судебныхъ дѣлъ въ мѣстностяхъ, въ которыхъ введено положеніе о земскихъ участковыхъ начальникахъ.



Ч. 2-я. Учреждение мѣстныхъ судебныхъ установлений прежняго устройства и законовъ о судопроизводствѣ, изд. 1892 г.; Учреждение мѣстныхъ судебныхъ установлений прежняго устройства. Законы о судопроизводствѣ и взыскаціяхъ гражданскихъ. Законы о судопроизводствѣ по дѣламъ о преступленіяхъ и проступкахъ. Готовится новое изданіе слѣдующихъ частей Свода: III т., IV т., IX т., особое приложеніе къ IX т., Уставъ духовныхъ дѣлъ иностранныхъ исповѣданій (I ч. XI т.) и I ч. XII т.

Перечень Продолженій къ Своду законовъ, съ указаніемъ тѣхъ частей Свода, для которыхъ продолженія сохраняютъ силу: 1886 г. къ I ч. XII т., 1887 г. къ I ч. XII т., 1889 г. къ I ч. XII т., 1890 г. къ III т., IV т., IX т., особ. прил. къ IX т., 1891 г. къ III т., IV т., IX т., особ. прилож. къ IX т., 1893 г. къ III т., IV т., IX т., особ. прилож. къ IX т. и I ч. XII т., 1895 г. (сводное): къ I т., II, V, VI, VII, VIII, X, XI, 2 ч. XII, XIII, XIV, XV и XVI т.

### О подсудности.

**Вѣдомству мирового судьи:** а) *По гражданскимъ дѣламъ* подлежатъ иски: 1) по личн. обязательствамъ и договорамъ о движимости цѣною не свыше 500 рублей;

2) о вознагражд. за ущербъ и убытки, когда количество оныхъ не превышаетъ 500 рублей, или же при предъявленіи иска не можетъ быть положит. извѣстно;

3) о личныхъ обидахъ и оскорбленіяхъ;

4) о возстановл. нарушенн. владѣнія, когда со времени нарушенія прошло не болѣе 6 мѣсяцевъ;

5) о правѣ участія частнаго (Зак. Гражд., ст. 442, 445—451), когда со времени его нарушенія прошло не болѣе года;

6) просьбы объ обезпеченіи доказательствъ по искамъ на всякую сумму.

*Не подлежатъ тѣд. мир. судьи* иски: 1) о правѣ собственн. и о правѣ на владѣніе недвижимостью, утвержденн. на формальн. актѣ; 2) сопряженныя съ казенн. интересомъ по ему подвѣдомственны иски о возстановл. нарушенн. владѣнія и за поправы и друг. поврежденія въ казенн. дачахъ до 500 руб.

*Искъ предъявляется* тому миров. судѣ, въ участкѣ котор. *отытчикъ* имѣетъ жительство или временное пребываніе, а если ихъ нѣсколько и живутъ они въ участкахъ разн. миров. судей, то искъ предъявляется одному изъ этихъ судей, по выбору истца.

б) *По уголовнымъ дѣламъ*—проступки, за которые въ особ. уставѣ о наказан., налагаем. миров. судьями, определяются: 1) выговоры, замѣчанія и внушенія, 2) денежн. взыскаціи не свыше 300 руб., 3) арестъ не свыше 3 мѣсц. и 4) заключеніе въ тюрьмѣ не свыше года и 6 мѣсц.

Миров. судѣ подсудны проступки, совершенныя въ его участкѣ; при совокупности преступленій дѣло подсудно миров. судѣ, въ участкѣ котораго совершено важнѣйшій проступокъ.

**Окружнымъ судамъ** подсудны (кромѣ дѣлъ, отнесенн. въ вѣдѣніе спеціальн. судовъ, духовн. и военн.) все иски и уголовн. дѣла, изъятія изъ вѣдомства миров. судей, а въ мѣстностяхъ, въ коихъ введено „Положеніе о земек. участкахъ начальникахъ, все иски и уголовн. дѣла, изъятія изъ вѣдомства уѣздн. членовъ окружн. суда, миров. и городск. судей и земек. участков. начальниковъ.

**Волостному суду** подвѣдомственны споры и тяжбы по имуществу, равно какъ по проступкамъ крестьянъ и др. лицъ, подчиненн. вѣдомству сего суда (т. е. крестьянъ, отставн. нижн. военск. чиновъ, однодворцевъ, мѣщанъ, посадск., ремесленник. и цеховыхъ, имѣющихъ постоянное жительство въ селеніяхъ).

а) *По гражданскимъ дѣламъ.* 1) Споры и тяжбы: между крестьянами о недвижим. имуществѣ, входящемъ въ составъ крестьянскаго надѣла, безъ ограниченія суммы;

2) всякаго рода между лицами, подвѣдомственн. (см. выше) волостн. суду цѣною до 300 руб., за исключ. исковъ о правѣ собственн. или о правѣ на владѣніе недвижимостью, основанн. на крѣпостн. или явочн. актахъ, и

3) такіе-же споры и тяжбы, предъявленн. къ лицамъ, подвѣдомственн. волостному суду, истцами, сему суду неподвѣдомственными, когда послѣдніе пожелають разбираться въ волост. судѣ;

4) дѣла по наследованію и раздѣламъ между наследниками крестьянскаго имущества: а) безъ огранич. суммы, когда наследственн. имущество входитъ въ со-

ставъ крестьянск. надѣла, а движимость составляетъ принадлежность этого надѣла и б) на сумму до 500 руб., когда наследственн. имущество, находящ. въ предѣлахъ волости, не входитъ въ составъ крестьянск. надѣла.

Иски по дѣламъ о недвижим. имуществѣ предъявляются суду той волости, въ предѣлахъ которой находится спорн. имущество. Иски по дѣламъ о движимости и разн. рода сдѣлкахъ и обязательствахъ—суду той волости, гдѣ отвѣтчикъ имѣетъ жительство или времени, пребываніе.

в) *По уголовн. дѣламъ* волости. суду подлежатъ: 1) проступки, предусмотрѣнные ст. 30, 31, 33—39, 41—43, 45—47, 49—52, 55—57, 61, 65, 66, 68—70, 72, 73, 88, 89, 91, 92, 94—96, 98, 111, 115—127, 130—143, 145—153, 178—180 ст. устава о наказан., полагаем. миров. судьями, а также 169, 170, 172—174 ст. этого устава, если цѣна похищенн. или присвоенн. не выше 50 руб. и если кража и мошенничество учинены въ 1-й или во 2-й разъ.

2) Нарушеніе рабочимъ договора найма, заключенн. безъ договора, листа, недобросовѣстною, по полученіи задатка, неявкою изъ работы или самовольн. уходомъ съ работъ безъ отработки забранн, впередъ денегъ.

3) Мотовство и пьянство подвѣдомственныхъ волостному суду лицъ, если пороки эти влекутъ за собою разстройство хозяйства.

*Не подлежатъ вѣдомству волости, суда:* 1) кража лошади и крупн. домашн. скота, 2) утайка найденн. цѣною свыше 100 руб., если хозяинъ находки извѣстенъ; 3) необъявленіе о находкѣ цѣною свыше 300 руб. и 4) нарушеніе условій займа, заключеннаго по договорному листу.

**Земскому участков. начальнику и городскому судья:** а) *По уголовнымъ дѣламъ:* 1) Проступки, совершенн. лицами, не подвѣдомственными волости. суду, въ предѣлахъ земск. или городск. судебн. участка, предусмотрѣнные въ уставѣ о наказ., полагаем. мировыми судьями, за исключ. указаны. въ 170 ст. (т. е. кража со взломомъ) сего устава;

2) тѣ же проступки, совершенн. лицами, подвѣдомственными волости. суду, за исключ. проступковъ, перечисленныхъ выше, какъ подсуди. волости. суду;

3) безпатентная продажа питей и табачн. издѣлій, а также предоставленіе, въ видѣ промысла, своего жилища и друг. помѣщенія для распитія крѣпкихъ напитковъ, купленн. въ друг. мѣстѣ (Выс. утв. 4 Мая 1889 г. ми. Гос. Сов., ст. II, пун. 1 и 5; уст. о таб. сборѣ, ст. 264 и 265);

4) проступки, не сопряженные съ ущербомъ для казны, предусмотрѣнные ст. 589, 598, 599, 605—609, 611—619 и 621—623 уст. о шт. сборѣ.

*Перечисленная выше дѣла изымаются изъ вѣдѣній земскаго начальника или городскаго судьи въ слѣд. случаяхъ:* 1) когда денежн. взысканіе за проступокъ противъ правилъ о питейн. сборѣ превышаетъ 300 руб. или сопряжено, по закону, съ запрещеніемъ производить торговлю крѣпк. напитками, 2) когда искъ о вознагражд. за причиненн. проступкомъ вредъ или убытки превышаетъ 300 руб., 3) когда по дѣламъ о лѣсоистребленіи цѣна похищенн., самовольно срубленн. или поврежденн. лѣсныхъ произведеній превышаетъ 300 руб. и 4) когда обвиняемыя въ проступкѣ лица по закону подлежатъ отвѣтственности передъ судами духовн. или военн. вѣдомствъ или передъ волости. судами. Дѣло разбираетъ тотъ земскій начальникъ и городской судья, въ участіи котор. совершенъ проступокъ.

б) *По гражданскимъ дѣламъ:* 1) Просьбы, споры и иски: на сумму не свыше 500 руб. (между лицами, подвѣдомственными волост. суду, отъ 300 до 500 руб.), возникающіе: а) по найму земельн. угодій, а также находящихся при такихъ угодіяхъ оброчн. и доходн. статей и б) по личн. найму на сельск. работы, въ сельско-хозяйственн. должности и въ услуженіе;

2) о возстановленіи нарушенн. владѣнія и о нарушеніи земельн. границъ, когда со времени нарушенія прошло не болѣе 6 мѣсц. (также между лицами, подвѣдомственными волости. суду);

3) о потрѣвахъ и друг. поврежденіяхъ полей, луговъ и иныхъ угодій, когда убытокъ не превышаетъ 500 руб. (между лицами, подвѣдомственн. волости. суду отъ 300 до 500 руб.);

4) все прочіе иски по личнымъ обязательствамъ и договорамъ и о движимости (между лицами, не подвѣдомственными волостному суду) не свыше 300 р.;

5) иски о вознагражденіи за ущербъ и убытки (между лицами, не подвѣдомственными волостному суду), когда количество оныхъ можетъ быть опредѣлено во время предъявленія иска и не превышаетъ 300 руб.;

6) о личн. обидахъ и оскорблен. между лиц., не подвѣдомств. волости, суду;

7) подлежащіе вѣдом. волости, судовъ, если между тяжущимися послѣдуетъ взаимн. соглашеніе на предоставленіе так. рода дѣла разбирательству земск. начальн.;

8) о понудительн. исполненіи по актамъ (крѣпостнымъ, нотаріальнымъ, засвидѣтельствованнымъ) установленн. порядкомъ о платежѣ денегъ, о возвратѣ вещей и т. д., если исполненіе не поставлено въ зависимость отъ выполненія такихъ условій, наступленіе котор. должно быть предварительно доказано;

9) объ обезпеченіи доказательствъ по искамъ на всякую сумму (82<sup>1</sup>—82<sup>8</sup> ст. уст. гражд. суд.);

10) совершеніе ввода во владѣніе по исполнительн. листамъ окружн. суда;

11) выдача данныхъ и кунчихъ крѣпостей и вводъ во владѣніе недвижим. имѣніями, выкупленн. крестьянами и приобрѣтенн. ими при посредствѣ крест. банка;

12) первоначальныя мѣры охраненія открывающихся вѣдствъ: опись имущества, опечатаніе и отдача его на храненіе.

*Вѣдомству земскаго начальн. и городскаго судн. не подлежатъ:*

1) споры и иски: о правѣ собственности и о правѣ на владѣніе недвижимостью, основани. на формальн. актѣ; 2) о правѣ участія частнаго; 3) по земельн. и личн. вѣйму, по договорамъ и обязательствамъ и объ убыткахъ, когда они сопряжены съ интересомъ казен. управленій; 4) о привилегіяхъ на открытія или изобрѣтенія; 5) предъявляемые противъ лицъ, мѣсто жительства или пребыванія котор. неизвѣстно, а также противъ лицъ, прожив. за границею; 6) о вознагражденіи за ущербъ и убытки, когда количество оныхъ во время предъявленія иска не можетъ быть положительно опредѣлено; 7) предъявляемые противъ лицъ, объявленныхъ несостоятельн. должниками.

**Уѣздному члену окружнаго суда** подлежатъ всѣ возникающія въ уѣздѣ граждан., уголовн. и охранительн. судопроизводства дѣла, отнесенныя судебн. уставами въ вѣдѣніе миров. судей и притомъ не подсудныя земск. участков. начальникамъ, а городск. судьямъ. Кромѣ того, уѣздн. членъ назначаетъ судебн. пристава для исполненія рѣшеній, постановленнхъ земск. начальниками или городск. судьями, если исполненіе должно происходить въ городѣ (108 ст. прав. о производ. суд. дѣлъ).

**Уѣздному съѣзду. I. По дѣламъ, подсуднымъ волостному суду:** представленія земскихъ начальниковъ въ случаяхъ постановленія волостнымъ судомъ рѣшенія по дѣлу о проступкѣ, ему неподсудномъ, или же явно неправосуднаго; и жалобы: 1) участвующихъ въ дѣлѣ лицъ, когда виновный приговоренъ къ аресту на время свыше 3 дней или къ тѣлесн. наказанію, или къ денежн. взысканію свыше 5 руб., а также по спорамъ и тяжбамъ, по которымъ присуждено болѣе 30 руб. и 2) на всѣ проч. приговоры и рѣшенія волости, судовъ, допускаемая тогда, когда они постановлены съ нарушен. предѣловъ власти или оказываются явно неправосудными.

**II. По дѣламъ, подсуднымъ земск. участков. начальнику или городск. судьямъ. Въ кассационн. порядкѣ:** жалобы и протесты: 1) на приговоры земск. начальниковъ и городск. судей, коимъ обвиняемый присужденъ къ винушенію, замѣчанію или выговору, или денежн. взысканію не свыше 15 руб. съ одного лица, или аресту не свыше 3 дней и когда притомъ вознагражденіе за вредъ и убытки не превышаетъ 30 руб. и 2) на рѣшенія по граждан. дѣламъ, по коимъ исковая сумма не превышаетъ 30 р. **Въ апелляцион. порядкѣ:** жалобы и протесты на всѣ проч. приговоры и рѣшенія земск. начальниковъ и городск. судей. **Въ частномъ порядкѣ:** всѣ части. жалобы на опредѣленія земск. начальниковъ и городск. судей по дѣламъ гражданск. и уголовн.

**Губернскому присутствію** протесты и просьбы объ отмѣнѣ окончательн. приговоровъ и рѣшеній уѣздн. съѣздовъ, допускаемые только въ слѣд. случаяхъ: 1) когда приговоръ или рѣшеніе постановлены по дѣлу, изъятому изъ вѣдом. земск. начальниковъ, городск. судей и волости судовъ; 2) въ случаѣ допущенія при производствѣ или рѣшеніи дѣла столь существенн. нарушенія закона, что влѣдствіе сего приговоръ или рѣшеніе невозможно признать въ силѣ судебн. рѣшенія; 3) когда



по гражданск. дѣлу откроются новыя обстоятельства или обнаружится подлогъ въ актахъ, на коихъ рѣшеніе основано, и 4) когда рѣшеніе по гражданск. дѣлу, вошедшее въ законную силу, нарушаетъ права лицъ, не участвовавшихъ въ дѣлѣ.

**Окружному суду**—*апелляціонныя жалобы и протесты* на всѣ приговоры и рѣшенія уѣздн. члена окружн. суда. По этимъ дѣламъ, производимымъ на точн. основаніи судебн. уставовъ Императора Александра II, окружные суды исполняютъ обязанности миров. съѣздовъ; приговоры и рѣшенія ихъ считаются окончательн. и могутъ быть обжалованы только въ кассационномъ порядкѣ въ Правит. Сенатъ. *Исключеніе* изъ этого составляютъ *заочн. рѣшенія уѣздн. членовъ окружн. судовъ* по дѣламъ, по котор. мѣстожителство отвѣтчика неизвѣстно или онъ находится за границею, если притомъ цѣна иска не выше 30 руб.; жалобы на эти рѣшенія разсматриваются окружн. судами въ кассацион. порядкѣ.

### Рѣшенія и приговоры судебныхъ мѣстъ.

а) **Рѣшенія.** *Миров. или городск. судьи или земск. начальники* рѣшаютъ окончательно дѣла по искамъ на сумму не свыше 30 руб., по всѣмъ же проч. искамъ постановляются рѣшенія неокончательн. (ус. гр. суд. 134 ст., о произв. суд. дѣлѣ, подвѣд. зем. нач. и гор. суд., 90 ст.).

На рѣшенія миров. судей по искамъ, цѣна коихъ превышаетъ 30 руб. или котор. не подлежатъ оцѣнкѣ, могутъ быть приносимы апелляціон. жалобы въ миров. съѣздъ, а на такія же рѣшенія земск. начальниковъ и город. судей въ уѣздн. съѣздъ.

На всякое рѣшеніе *окружнаго суда* по существу дѣла тѣхъ, коимъ имѣютъ право принести апелляціонную жалобу въ судебную палату.

б) **Приговоры** (по уголовн. дѣламъ). Приговоръ *мировому или городскому судьи или земскому начальнику* считается окончательнымъ, когда имъ опредѣляются: винушеніе, замѣчаніе или выговоръ, денежн. взысканіе не свыше 15 руб. съ одного лица или арестъ не свыше 3 дней и когда вознагражденіе за вредъ или убытки не превышаетъ 30 руб. Во всѣхъ проч. случаяхъ постановляются приговоры неокончательныя.

На неокончательн. приговоры миров. и городск. судьи или земск. начальника обѣ стороны могутъ приносить отзывы по всѣмъ предметамъ дѣла, до нихъ относящимся.

Противъ всѣхъ приговоровъ, постановлен. *окружнымъ судомъ* безъ участія присяжн. засѣдателей, допускаются отзывы подсудимыхъ, части обвинителей и гражданск. истцевъ и прокурорск. надзора.

Приговоры, постановленные окружн. судомъ съ участіемъ присяжн. засѣдат. и приговоры судебн. палаты почитаются окончательными.

Окончательн. приговоры отменяются лишь въ кассацион. порядкѣ, какъ по жалобамъ участвующ. въ дѣлѣ лицъ, такъ и по протестамъ и представленіямъ лицъ прокурорск. надзора.

Рѣшенія и приговоры миров. и уѣздн. съѣзда апелляціи не подлежатъ.

Просьбы объ отменѣ окончательн. *рѣшеній* и жалобы на окончательн. *приговоры* миров. или городск. судей и земск. начальниковъ, а равно и миров. и уѣздн. съѣздовъ, допускаются (въ кассацион. порядкѣ): 1) въ случаѣ нарушенія предѣловъ вѣдомства или власти, закономъ предоставленной миров. или городск. судьямъ, земск. начальнику или миров. или городск. съѣзду; 2) въ случаѣ нарушенія обрядовъ и формъ судопроизводства столь существенныхъ, что вслѣдствіе несоблюденія ихъ невозможно признать приговоръ въ силѣ судебн. рѣшенія; 3) въ случаѣ открытія новыхъ обстоятельствъ или подлога, обнаруженн. въ актахъ, на коихъ рѣшеніе основано; 4) въ случаѣ явнаго нарушенія прям. смысла закона и неправильн. толкованія его при опредѣленіи преступн. дѣйствія и рода наказанія и 5) въ тѣхъ случаяхъ, когда рѣшеніе, вошедшее въ законную силу, нарушаетъ права лицъ, не участвовавшихъ въ дѣлѣ и ходатайствующихъ вслѣдствіе сего объ отменѣ рѣшенія.

### Судебные сроки.

**Апелляція.** *Въ миров. установленіяхъ.* На приговоры по дѣл. уголовнымъ—2 нед., на рѣшенія по дѣл. гражданск.—1 мѣс.; жалоба на непріятіе или возвращеніе апел.—7 дн., объясненіе на апелляц. жалобу—до дня слушанія дѣла. *Въ общ. судебн. мѣстахъ:*

на пригов. по дѣл. уголовн.—2 нед., на рѣшен. по дѣл. гражданск.—4 мѣс., а въ сокращенн. порядкѣ—1 мѣс.; жалоба на непринятіе или возвращен. апелліаціи—2 нед.; на представл. не приложенн. къ апел. жал. пошлннѣ и копій—7 дн., а если жалоба подана болѣе, чѣмъ на 7 дн. до истеч. срока, то до истеч. апел. срока; объясненіе на апел. жал.—1 мѣс. съ поверстнымъ (но принимаются и до дня слушанія дѣла); на подачу просьбы о возстановл. права апелліаціи—2 недѣли.

**Вводъ во владѣніе.** На жалобу по вводу во влад. присужд. имуществ.—2 нед.

**Вексель.** Протестъ векселя немедл. по оконч. срока, считая и дни обожданія (въ 10 дн. для векселей срочн., 3 дни для векс. по предъявл.; для векс. армарочн. и непринятыхъ итьд дней обожданія). Предъявл. протестов. векс. ко взысканію въ теч. 2 дѣтъ со дня протеста; иначе онъ теряетъ силу вексельн. права.

**Возобновленіе пріостановленн. производства** возможно въ продолж. 3-хъ лѣтъ.

**Владѣніе нарушенное.** Просьбы о возстановленіи подаются мир. судья въ теченіе 6 мѣс. со дня нарушенія; послѣ—въ окружный судъ.

**Вредъ и убытки.** Искъ о вознагражд. за вр. и уб. на желѣзн. дор. и внутренн. водн. пут. сообщ.—1 годъ; за вр. и убытки на морѣ—2 года. Искъ о вознагражд. за вр. и уб., причиненные дѣйствіями должностныхъ лицъ—3 мѣс. со дня распоряженія и 6 мѣс. со дня приведенія его въ исполненіе.

**Встрѣчный искъ.** Заявленіе встрѣчн. иска въ первой отвѣтной бумагѣ, а если ея подано не было—въ первомъ засѣданіи по дѣлу.

**Выкупъ родового имѣнія**—3 года со дня совершенія купчей крѣпости.

**Давность общая земская**—10 лѣтъ. Давн. по *дѣл. уголовнымъ*: 1) 10 лѣтъ для преступленій, влекущихъ за собою лишенія всѣхъ правъ состоянія (прест. государственн. и отцеубійство давностью не покрываются, а по истеченіи 20 лѣтъ наказанія, за нихъ полагающіяся, замѣняются ссылкой на поселеніе въ отдаленн. мѣст. Сибири). 2) 8 лѣтъ—для преступл., влекущихъ лишеніе всѣхъ особени. правъ и ссылку на житье въ Сибирь или отдачу въ исправит. арестант. отд. 3) 5 лѣтъ—для преступленій, влекущихъ за собою ссылку въ отдаленн. несибир. губерн. или заключ. въ тюрьмѣ (и то, и другое съ лиш. правъ). 4) 2 года—если поступокъ влечетъ заключ. въ тюрьмѣ (и то, и другое съ лиш. правъ). 4) 2 года—если поступокъ влечетъ заключ. въ тюрьмѣ и 5) 6 мѣс., или арестъ, денежн. взысканіе и др. низш. наказанія.

**Доказательства письменн. д. б.** представлены миров. судья не позже 2 часовъ по полудни наканунѣ дня слушанія дѣла, земск. начальнику и городск. судья—столь же заблаговрем., чтобы противн. сторона могла съ ними до засѣданія ознакомиться.

**Завѣщаніе.** Срокъ для явки лицъ, пребывающ. въ Россіи—1 годъ; для находящ. за границею—2 года. Всѣ споры противъ духовн. завѣщ.—2 года. Частн. жалоба на опредѣл. суда объ утвержд. завѣщанія—1 мѣс.

**Заочное рѣшеніе.** Отказы на заочн. рѣш. для нов. разсмотрѣнія дѣла мировымъ судьей—2 нед.; въ общ. суд. мѣстахъ при общемъ порядкѣ судопроизв. для отзыва—1 мѣс.; въ сокращенномъ—2 нед. съ поверстн. срокомъ.

**Заочный приговоръ.** Отзывъ для нов. разсмотрѣнія дѣл. мир. судьей—2 нед.

**Кассационная жалоба** на окончат. приговоры учрежденій миров. и общ. по уголовн. дѣламъ—2 нед. по гражданск. дѣламъ на окончат. рѣшен. мир. судьи—1 мѣс.; миров. съѣздовъ и общ. суд. мѣсть—4 мѣсяца.

**Купчая крѣпость.** Предъявленіе иска по купчей крѣпости—2 года.

**Наемъ частнон. имущества** допускается не бол. какъ на 12 лѣтъ; но наемъ пусто-порожн. земель для постр. на нихъ фабр. и завод., а также для постройки дачъ въ окрестн. столицъ допускается до 30 лѣтъ. Наемъ личный—срокъ не болѣе 5 лѣтъ.

**Наслѣдства.** Если нѣкот. наслѣдники не явятся въ полугодовой срокъ, то остальные вступаютъ въ управл. наслѣдствомъ; если всѣ наслѣдники не явятся, то имѣніе поступаетъ въ опеку, управленіе. Не предъявившій своихъ правъ въ теч. 10 лѣтъ, совсѣмъ лишается ихъ, но указани. часть вдовы не подвергается 10-ти лѣтней давности; требованіе ея можетъ быть предъявлено только при жизни вдовы.

**Отводъ.** Истець и обвинитель отводитъ *мировому судья* при самомъ предъявленіи иска, а отвѣтчики и обвиняемый не позже первой явки въ судъ. Въ *окружн. судѣ* по гражд. дѣламъ отводъ судьи долженъ быть заявленъ не позже перв. засѣд. по дѣлу, а по дѣл. уголовн. за 1 день до засѣданія. На отводъ *судящихъ людей*—3 дня по объявленіи постановл. о назначеніи ихъ. Отводъ *свидѣтелей*—до вызова ихъ или по

крайн. мѣрѣ, до привед. ихъ къ присягѣ. Отводъ *о подсудности*—въ первой отвѣтн. бумагѣ или въ перв. засѣданіи по дѣлу, если отвѣтной бумаги не было.

**Отзывъ**—см. *апелляція. Заочное рѣшеніе. Заочный приговоръ.*

**Отмѣна рѣшенія.** Просьбы объ отмѣнѣ окончательн. рѣшен. должны быть предъявлены мир. судѣ (по гражд. дѣлу)—въ теч. 1 мѣс., миров. сѣзда и общ. судебн. мѣсть—4 мѣс.; объ отмѣнѣ окончат. приговора по уголовному дѣлу—2-хъ нед.

**Передѣлъ наследства.** Въ теченіе года по утвержденіи перваго раздѣла.

**Подсудность.** Отводъ о подсудности—см. *отводъ.*

**Третье лицо.** Отвѣтчикъ подаетъ прошеніе о привлеченіи къ дѣлу 3-го лица не позже срока, назначенн. ему на явку въ судѣ. Истецъ подаетъ такое прошеніе не позже дня, слѣдующ. за 1-мъ засѣданіемъ, на котор. онъ заявилъ о привлеченіи 3 лица. Само лицо можетъ вступить въ дѣло во всяк. положеніи дѣла.

**Убытки**—см. *арестъ и убытки.*

**Узаконеніе дѣтей,** рожденныхъ до брака. Просьба д. б. подана въ течен. года по заключ. брака; если позже—должны быть указ. причины замедленія.

**Частныя жалобы** (т. е. на опредѣл. суда по как.нибудь отдѣльн. вопросу, а не рѣшающія дѣло по существу), на опредѣленія и дѣйствія миров. судьи и миров. сѣзда—7 дней; общ. судебн. мѣсть—2 нед.

### Судебныя издержки.

**1) По дѣламъ уголовнымъ.** Все прошенія, отзывы и жалобы по дѣламъ о проступкахъ, подсудныхъ *миров. судебн. установленіямъ, земск. начальникамъ и городск. судьямъ*, подаются на простой бумагѣ, а производство въ сихъ установл. освобожд. отъ всякихъ пошлинъ.

*За конія* проток. и приговор. по 10 к. съ листа (ценмуц. осужд. бесплатно).

**Вознагражденіе свидѣтелей и свидущихъ людей,** вызванн. въ мир. судѣ изъ мѣста на разст. бол. 15 вер., по 3 к. на версту *путевыхъ* и по 25 к. *суточныхъ* за каждый день отлучки изъ мѣста жительства (ст. 193).

**Вознагражденіе свидущихъ людей,** вызванн. зем. нач. или гор. суд.—не бол. 25 р.

Уплата судебн. издержекъ обращается или на обвинителя, если обвиненіе признано недобросовѣстн., или на обвиняемаго, если онъ признанъ виновнымъ.

При подачѣ жалобы въ уголовный кассацион. департаментъ Сената объ отмѣнѣ рѣшенія мирового сѣзда залогъ въ 10 руб.

**Въ общихъ судебныхъ установленіяхъ.** Все прошенія, объясненія, отзывы и жалобы въ дѣл. по преступленіямъ и проступк. подаются и производятся на простой бумагѣ.

*За конія* приговоровъ, протоколовъ другихъ бумагъ (если они выдаются участвующимъ въ дѣлѣ лицамъ не иначе, какъ на ихъ счетъ) по 40 коп. съ листа.

**Вознагражденіе:** 1) свидущихъ людей, не исключая врачей и переводчиковъ съ иностр. яз., отъ 25 к. до 25 р. и по 10 к. на версту за проѣздъ (за черту или изъ за черты города); 2) свидѣтелей, вызванн. изъ мѣста на разстояніи болѣе 15 вер. а) *путевыхъ* деньги по 3 коп. на версту, а вызванн. по направленію желѣзной дороги—плата за проѣздъ туда и обратно въ мѣстахъ низш. класса; б) *на содержаніе*—суточные деньги по 25 коп. за каждый день отлучки отъ мѣста жительства.

При подачѣ *кассационныхъ* жалобъ на оконч. приговоры, постановленные безъ участія присяжныхъ засѣдателей, залогъ въ 25 руб.

**2) По дѣламъ гражданскимъ.** *Въ мировыхъ судебн. установленіяхъ, у земск. начальниковъ и городск. судей.* Судебныя пошлины—по дѣламъ свыше 10 руб.—съ незаконныхъ прошеній, встрѣчн. исковъ, прошеній 3-ихъ лицъ о вступленіи въ дѣло, отзывовъ на заочн. рѣшенія и апелляціонн. жалобъ по 1 к. съ каждаго рубля отыскиваемой или оспариваемой суммы.

Сборъ съ бумаги—по 10 коп. съ каждаго листа прошеній, приложений и пр.

При выдачѣ *коній* рѣшеній, протоколовъ—по 10 коп. съ листа, полагая на каждой страницѣ по 25 строкъ (201).

**Вознагражденіе** за отвлеченіе отъ занятій или за путев. издержки, вызываем. въ судѣ: а) *свидѣтелей*—не свыше 1 р. въ день и б) *свидущихъ людей*—не свыше 25 руб.

При подачѣ *кассационныхъ* жалобъ на рѣшенія мир. сѣзда—въ залогъ основательности жалобы *десять рублей.*



Въ общихъ судебныхъ установленіяхъ. Гербовыя пошлины—плата за гербъ, бумагу для прошений и слѣд. къ нимъ приложеній, какъ и для всѣхъ вообще бумагъ, подав. въ общія судебн. учрежденія, а равно для исполнит. листовъ, копій, рѣшеній, справокъ и т. п. бумага—гербъ, бумага въ 80 коп.

Судебныя пошлины съ исков. прошений, встрѣчн. исковъ, прошений 3-ихъ лицъ о вступленіи въ дѣло, отзывовъ на заочн. рѣшенія и апелляц. жалобъ  $\frac{1}{2}\%$  съ цѣны иска, т. е. по 50 коп. съ кажд. 100 руб.; за неполныя 100 руб. съ суммы не свыше 50 руб.—25 коп., свыше 50 р. какъ за пол. 100 р. въ дѣлахъ, не подлежащ. оцѣнкѣ отъ 1 руб. до 50 руб. по опредѣленію суда.

Канцелярскія пошлины съ исполнительн. листовъ, копій, рѣшеній и документовъ или иныхъ бумагъ, свидѣтельствъ, справокъ и т. п.—за переписку по 40 к. съ листа и за печать 20 коп.

На публикаціи о вызовѣ отвѣтчика, мѣсто жительства котор. истцу неизвѣстно, 6 рублей и почтов. расходы на пересылку этихъ денегъ въ типографію.

Взысканіе вынуждаемыхъ въ судъ: 1) свидѣтелей людей—отъ 25 к. до 25 р., по опредѣл. суда, и на проѣздъ по 10 к. на версту; 2) свидѣтелей за отвлеченіе отъ занятій отъ 25 к. до 3 р., по опредѣл. предсѣдат. суда или лица, производящ. допросъ, и на проѣздъ (если вызываются за черту города или изъ жительства внѣ черты города, по 10 коп. на версту; 3) духовныхъ лицъ, вызываем. для престола къ присягѣ, по 1 р. съ кажд. дѣла, а вызываемыя изъ мѣста внѣ черты города или за черту города особо за проѣздъ по 10 коп. за версту.

При подачѣ кассационн. жалобъ на рѣшеніе судебн. палаты—залогъ въ 100 р.

### Пошлины съ имущества, переходящ. безвозмезд. способами.

Имущества цѣнностью свыше 10—руб., переход. отъ одного лица къ друг., какъ по наследству (въ силу закона, духовн. завѣщанія или выморочн. права), такъ равно по Всеилостивѣйшему пожалованію, дарственн. раднымъ и отдѣльн. записямъ и др. безвозмезд. актамъ, подлежатъ оплатѣ пошлиною въ слѣд. колич.: 1) съ имущества, переходящ. отъ одного супруга къ другому, къ родственникамъ въ прям. нисходящ. или восходящ. линіи, усыновленн. дѣтямъ и къ супругамъ дѣтей—10%; 2) съ имущ., переходящ. къ пасынкамъ и падчерицамъ, братьямъ и сестрамъ какъ роднымъ, такъ и единокровн. и единоутробн., и къ дѣтямъ умерш. братьевъ и сестеръ—4%; 3) съ имущества, переходящ. къ друг., кромѣ означенн. выше родственникамъ, въ боковой линіи 3-й и 4-й степ.—6%; 4) съ имущества, переходящ. къ лицамъ, не поименованнымъ выше—8%. Съ долгов. претензій и спори. имущество, входящ. въ составъ имущества, пошлина взыскивается при полученіи наследникомъ слѣд. по сямъ претензіямъ суммъ или состоявш. въ спорѣ имущества. Наследникамъ дается, по ихъ просьбѣ, отсрочка или разсрочка взноса, причт. съ наследства пошлины на срокъ не свыше 5 лѣтъ по недвижим., съ платежемъ по  $\frac{1}{2}\%$  въ мѣсяцъ, и 1 года по движим. имуществу—безъ платежа 0%. Уничтоженіе дарственн. акта, а равно возвращеніе дара не даютъ права на полученіе обратно уплаченн. по оному пошлины. О кажд. наследст. имущ., подлежащемъ оплатѣ пошлиною, наследники обязаны заявить въ окружн. судъ одноврем. съ подачею прошенія объ утверж. въ правахъ наследства или объ утвержд. завѣщанія, а если такого ходатайства не предъявляется, то заявленіе подается или посылается тому мир. судѣ, въ участкѣ котор. находится наследств. имущество, въ теченіе 3 мѣсц. со дня вступленія во владѣніе или привитія наслед. имущ. Если заявленіе это не будетъ сдѣлано въ срокъ или если не заявлено будетъ какое либо подлежащее пошлинѣ наслед. имущество, то казенная палата сама составляетъ расчетъ причт. съ наследства или недоплаченн. пошлины, начисливъ сверхъ того пенн 10% въ мѣсяцъ съ неуплаченн. суммы, и объявляетъ таковой расчетъ наследникамъ чрезъ полицію. Если въ течен. 2 нед. они не представятъ возраженій противъ опредѣленной пошлины въ печателенн. размѣрѣ, то требованіе казенн. палаты обращается къ исполненію въ безспори. порядкѣ; въ противн. случаѣ палата передаетъ расчетъ въ судъ для постановленія опредѣленія о взысканіи пошлины.

Отъ оплаты пошлиною освобождаются: 1) имущества цѣнн. ниже 1000 р.; 2) земли, отведенн. въ надѣль лицамъ сельск. состоянія со всѣмъ къ нимъ принадлежащимъ, если они переход. къ лицамъ того же состоянія; 3) имущества, поступ. въ пользу казны, благотворительн., учен. или учебн. заведеній, церквей, монастырей и причтовъ; 4) домашн. движимость (кромѣ капитал.), не принос. дохода и не составл. предмета промысла или торговли лица, оставивш. наследство.

### Такса вознагражденія нотаріусовъ.

1) За совершение *нотар. актовъ* взимается: за акты не свыше 500 р.—2 р.; за акты цѣн. отъ 501 р. до 1,000 р.—3 р.; за акты цѣною свыше 1,000 р.—4 р. и, сверхъ того,  $\frac{1}{10}$  проц. (10 к. со 100 р.) съ цѣны акта. 2) За *засвидѣтельствованіе* заемныхъ обязат., векселей и протестовъ оныхъ: на сумму до 500 р.—50 к., свыше 500 р.—1 р. и, сверхъ того,  $\frac{1}{10}$  процента (10 к. со 100 р.) съ суммы обязательства или векселя. 3) За *засвидѣтельствованіе* прочихъ договор., кромѣ указанныхъ ниже въ ст. 7, за акты цѣною не свыше 500 р.—1 р., за акты цѣною отъ 501 до 1,000 р.—1 р. 50 к., за акты цѣною свыше 1,000 р.—2 р. и, сверхъ того,  $\frac{1}{10}$  проц. (10 к. со 100 р.) съ цѣны акта. 4) За совершение и засвидѣтельствованіе *актовъ и договоровъ* (ст. 1 и 3), цѣнность предмета которыхъ не можетъ быть опредѣлена, плата взимается, какъ за акты и договоры цѣною въ 1,000 р. Когда же у нотаріуса не состоится соглашенія съ договаривающимся о платѣ за его трудъ, по сдѣлкамъ особенно сложнымъ, по цѣна конихъ опредѣлена, то онъ можетъ, съ утвер. суда, получить и болѣе значительное противъ таксы вознагражденіе. 5) За засвидѣтельствованіе *вѣрности копій* взимается 25 к. съ перваго листа и по 10 к. съ послѣд. листовъ, считая каждая 25 строкъ за страницу листа. 6) За засвидѣт. *подлинности подписей* по 10 к. за подпись. 7) За совершение и засвидѣтельствованіе *доверенностей, мировыхъ записей и прошеній, а равно третейскихъ записей*: въ одинъ листъ 1 р., въ нѣсколько листовъ: за первый—одинъ р., а за слѣдующіе листы по 50 к. За *другія засвидѣт.*: за первый листъ 50 к., за слѣдующіе листы по 20 к. 8) За засвидѣтельствованіе *времени предъявленія документа*—25 коп. 9) За *внесеніе въ актовую книгу разныхъ бумагъ*—по 2 к. со строки актовой бумаги. 10) За засвидѣтельствованіе *нахожденія въ живыхъ лицъ*, получающихъ пенсіи изъ Госуд. Казначейства: по 30 р. въ годъ—3 к., свыше 30 р. въ годъ—10 к., свыше 300 р.—20 к., во всѣхъ проч. случаяхъ, кромѣ пенсій—50 к. 11) За совершение *завлеченія отъ одного лица къ другому* и выдачу въ томъ удостовѣренія—50 к. 12) За включеніе въ удостовѣреніе означеннаго въ *возраженіи* противной стороны—50 к. 13) За *принятіе на храненіе* документовъ, кромѣ денежныхъ и разнаго рода бумагъ, особо за каждый документъ по 25 к. и за запечатанный пакетъ по 50 к. въ мѣсяцъ. Плата эта взимается впередъ за 6 мѣсц. 14) За *ушіненіе справокъ* о времени совершенія или засвидѣт. акта и письменное о томъ удостовѣреніе—50 к. 14<sup>1</sup>) За сообщеніе Государ. Банку, его конторамъ и отдѣл. ежемѣсячныхъ вѣдомостей о записан. и протестован. векселяхъ и обязат.—10 к. за свѣдѣніе о каждомъ векселѣ или обязат. 15) За *выдачу вторичныхъ и послѣдующихъ выписей* (дубликатовъ) по 1 к. съ каждой строки. 16) За дѣйствія, совершаемыя нотаріусомъ *въ его конторы*, сверхъ означенной въ пред. статьяхъ платы, полагается въ столицахъ 3 р., въ губ. городахъ 2 р., въ уѣздахъ 1 р. 17) *На проѣздѣ* за чертою города взимается по 10 к. на версту, а по жел. дор. плата за мѣсто во 2-мъ классѣ въ оба пути, и кромѣ того за время, употребленное на поѣздку за городъ въ округъ: изъ столицы 5 р., изъ губ. города 3 р., изъ другихъ мѣстностей 2 р., если при этомъ на поѣздку употреблено не болѣе сутокъ; въ против. случаѣ за каждый, хотя неполный сутки, плата полагается, какъ за полныя сутки. 18) Прогонныя деньги не вносятся въ общій счетъ полученнаго нотаріусомъ вознагражд., изъ котораго на пополненіе залога, когда онъ въ теченіе года не достигнетъ опредѣл. суммы, насчитывается одна треть. 19) Нотаріусъ можетъ требовать платы денегъ, означ. выше въ ст. 16 и 17, впередъ, при самомъ приглашеніи его къ совершенію акта или засвид. внѣ его конторы.

### Такса вознагражденія судебныхъ приставовъ.

1) За *доставленіе* тяжущимся, свидѣтелямъ, должникамъ, взыскателямъ и др. лицамъ *повѣстокъ, вызововъ* и всякаго рода *сообщеній*, какъ отъ судебн. мѣстъ, такъ и отъ самихъ приставовъ, когда цѣна иска не свыше 2,000 р.—25 к., не свыше 5,000 р.—50 к., не свыше 5,000 р.—1 р. Когда цѣна иска не опредѣлена, то за каждое изъ означен. дѣйствій—50 к.

2) За *производство описи движимаго имущества*: а) когда произведена вмѣстѣ съ тѣмъ и *оценка* или вообще опредѣлена цѣна имущества: за опись имущества, *цѣна кою* не превышаетъ 25 р.—25 к., 50 р.—50 к., 100 р.—1 р., 200 р.—2 р., 300 р.—3 р., 400 р.—4 р., 500 р.—5 р. Свыше 500 до 5,000 р. прибавляется по 50 к. за каждые 100 р. сверхъ 500 р.; свыше 5,000 руб. до 25,000 р. прибавляется по два р. за каждую 1,000 сверхъ 5,000 р.; за каждую 1,000 р. сверхъ 25,000 р. прибав. по 1 р.

б) Когда опись произведена *безъ оценки* и вообще цѣна описаннаго имущества не приведена въ извѣстность, то съ каждого описаннаго подъ особымъ номеромъ

предмета приставу полагается: когда описанныхъ имуществъ не болѣе: 50—по 5 к., до 100—по 4 к., болѣе 100—по 3 к.

Предметы, совершенно одинаковые, подлежатъ внесенію въ опись однимъ общимъ номеромъ, а въ такомъ случаѣ приставу полагается за внесеніе въ опись цѣлой партіи однородныхъ предметовъ, опредѣленная выше плата за каждый номеръ особаго предмета, и сверхъ того особое вознагражденіе за счетъ—съ каждаго десятка по 1 к., а съ вещей, подлежащихъ вѣсу или мѣрѣ—по 3 к. съ каждаго десятиа пудовъ или сажень.

3) *Въ случаяхъ, когда судебный приставъ, не составивъ описи, только сверилъ имущество съ описью, прежде составленною:* а) Когда цѣна имущ. извѣстна: если она не превышаетъ: 25 р.—10 к., 50 р.—15 к., 100 р.—25 к., 200 р.—50 к., 300 р.—75 к., 400 р.—1 р., 500 р.—1 р. 25 к. Свыше 500 до 5,000 р. по  $12\frac{1}{2}$  к. за каждые 100 р. сверхъ 500 р.; отъ 5,000 р. до 25,000 р. по 50 к. за каждую 1,000 р. сверхъ 5,000 р.; свыше 25,000 р. по 25 к. за каждую 1,000 р. сверхъ 25,000 р. б) Когда цѣна имущества не приведена въ извѣстность, то съ каждаго предмета, когда таковыхъ описано будетъ не болѣе 50—по 5 к.; не болѣе 100—по 4 к., болѣе 100 по 3 к.

4) *За снятіе печатей*, при освобожденіи движимаго имущества отъ ареста, а равно и за *приложеніе печати* въ тѣхъ случаяхъ, когда опечатаніе или снятіе печатей производится отдѣльно отъ описи имущества, приставъ получаетъ за каждую снятую или приложенную печать и ярлыкъ: когда печатей и ярлыковъ будетъ: не болѣе 50—по 5 к., не болѣе 100—по 2 к.; болѣе 100 по 1 к.

5) *При описи недвижимыхъ имѣній*, за каждое имѣніе или участокъ, описанные отдѣльно, судебному приставу полагается, *когда цѣна имѣній не превышаетъ:* 500 р.—2 р. 50 к., 1,000 р.—5 р., 2,000 р.—6 р., 3,000 р.—7 р., 4,000 р.—8 р., 5,000 р.—9 р., свыше 5,000 р. за каждую 1,000 р. еще по 50 к.

*Примѣчаніе.* За опись находящейся при недвижимомъ имѣніи движимости приставу полагается особое вознагражденіе на основаніи 2 и 3 пункта настоящей таксы.

6) *За передачу арестованнаго имущества* или за распоряженіе о перенесеніи его въ особое помещеніе: когда цѣна имущ. не превыш. 500 р.—25 к., 2,000 р.—50 к., 5,000 р.—75 к., а свыше, за каждые 5,000 р. по 1 р. Если цѣна имущ. неизвѣстна, то полагается 50 к.

7) *За переписку* съ казначействомъ, гор. думою и др. присут. мѣстами о числящихся на описываемомъ имѣніи недоимкахъ въ гос. податяхъ, земск. и город. повин., когда цѣна имущ. не превыш. 500 р.—50 к., 2,000 р.—1 р., 5,000 р.—1 р. 50 к., свыше 5,000 р.—2 р.

8) *За производство публ. торга*, на продажу движ. и недвиж. имущ., когда цѣна за которую имущество продано, не превыш. 25 р.—25 к., 50 р.—50 к., 100 р.—1 р., 250 р.—2 р., 500 р.—3 р., свыше 500 р.—4 руб. и по  $1\frac{1}{4}\%$  съ суммы свыше 500 р.

9) *За переписку о взыскаіи штрафныхъ денегъ* съ покушника, не внесшаго установленнаго задатка, приставъ получ. съ него 50 к.

10) *За обратнѣ отчужденнаго движ. имущества*, находившагося подъ арестомъ невозвращеннаго владѣльцу въ назнач. рѣшеніемъ срокъ и не выданнаго приставу по первому его требованію: съ каждаго отобраннаго предмета или описанной особой партіи, когда число предметовъ будетъ не болѣе десяти—по 25 к., сверхъ десяти—по 10 к.

11) *За личное задержаніе* должника и отправленіе его въ мѣсто заключенія—4 рубля.

12) *За выдачу* взыскателю, должнику, хранителю арестованнаго имущества, смотрителю мѣста заключенія должниковъ или кому либо другому *выписокъ или копій* съ журнала, или описи имущества, или удостовѣренія о посылкѣ должнику повѣстна объ исполненіи, судебн. приставу полагается съ каждаго листа выданнаго документа—20 к., за неполный листъ, какъ за полный, если написано болѣе двухъ страницъ; если же написано менѣе 2-хъ стран.—10 к. Каждые 25 строкъ считаются за страницу листа.

За сдѣланіе на исполнит. листѣ надписей о неудовлетвореніи должникомъ взыскателя и т. п. приставу полагается—10 коп. Сверхъ того за приложеніе къ описи и другимъ документамъ печатей—по 5 к. съ документа.

13) *За совершеніе вѣода во владѣніе* 1 р.

14) Если повѣстки должна быть вручена или другое какое либо дѣйствіе должно быть совершено приставомъ не въ томъ мѣстѣ, гдѣ онъ имѣетъ жит., то онъ



получ. прогонимы въ оба пути и суточные деньги, по классу должности; при чемъ время, употребленное на проѣздъ суд. пристава, исчисляется по поверсти, сроку, считан по обыку, дорогамъ по 50 верстѣ, а по линиямъ жеа. дорогъ по 300 в. въ сутки, и суточные деньги выдаются приставу, когда онъ на проѣздъ употребитъ не менѣе сутокъ.

15) Положенное въ сей такелъ вознагражд. суд. пристава могутъ получить и имѣютъ право взыскать съ того лица, по требов. котораго какое-либо дѣйствіе приставомъ исполнено.

### Такса вознагражденія присяжныхъ повѣренныхъ.

1) За ходатайство по дѣлу въ двухъ инстанціяхъ прис. повѣренный получаетъ соразмѣрно цѣнѣ иска: съ суммы свыше 500 р. до 2,000 р.—10%; съ суммы свыше 2,000 р. до 5,000 р.: съ первыхъ двухъ тысячъ 200 р., съ остальной суммы 8%; съ суммы отъ 5,000 до 25,000 р.: съ первыхъ 5 тысячъ 440 р., съ остальной суммы 4%; съ суммы отъ 25,000 р.: съ первыхъ 25 тыс.—1,240 р., съ остальной суммы 2%; съ суммы отъ 50,000 до 75,000 р.: съ первыхъ 50 тыс.—1,740 р., съ остальной суммы 1%; съ суммы свыше 75 тыс.: съ первыхъ 75 т. р. 1,990 р., съ остальной суммы 1/2%.

*Примчаніе.* Въ случаѣ, указ. въ ст. 274 уст. гр. с., вознагражденіе исчисляется съ определенной суд. цѣны иска.

2) Когда заявленное въ исковомъ прошеніи требованіе измѣнено самимъ истцомъ, на основаніи 332 ст. уст. гр. с., то вознагражд. пр. повѣр. истца исчисляется сообразно этой измѣненной цѣнѣ. 3) По дѣламъ, не подлежащимъ офѣнск., равно какъ и по дѣламъ объ искахъ вознагражденіи, когда послѣдовавшими по этимъ дѣламъ рѣшеніями предоставлено лишь искать вознагражденіе, но не определено количество его (уст. гр. суд. ст. 896, 1317, 1330 и 1335), вознагражд. повѣреннаго за ходатайство въ двухъ инстанціяхъ опредѣляется судомъ, сообразно, какъ назначенію и важности самаго дѣла для тяжущихся, средствамъ ихъ, а также времени и труду, которые необходимы были со стороны повѣреннаго, отъ 50 до 1,200 р. 4) По дѣламъ, производ. въ порядкѣ охран. судопр., вознагражд. повѣреннаго опредѣляется судомъ, смотря по сложности дѣла, до 600 р. 5) По всѣмъ дѣламъ цѣною ниже 500 р. производимымъ въ общихъ суд. мѣст., за ходатайство въ двухъ инстанціяхъ, повѣренный получаетъ, по усмотр. суда до 50 р. 6) Изъ означен. въ предыд. ст. всего вознагражденій, прис. повѣренный получаетъ за ходатайство по существу дѣла: а) въ первой инстанціи двѣ трети и б) во второй инстанціи одну треть. 7) За веденіе дѣла въ третейскомъ судѣ вознагражд. полагается какъ за ходатайство въ первой инстанціи. 8) За ходатайство въ кассац. департ. Сената, въ кассац. порядкѣ, повѣренный получаетъ 1/4 часть опредѣлен. ст. 1-ю вознагражденія. 9) Въ случаѣ прекращенія дѣла по отводамъ (уст. гражд. суд. ст. 571—576), пр. повѣренный стороны, заявившей отводъ, имѣетъ право на 1/4 часть опредѣленнаго вознагражденія за полное ходатайство въ первой или второй инстанціи, смотря по тому, гдѣ дѣло получило окончаніе. 10) Въ случаѣ прекращенія довѣрителемъ уполномочіи (уст. гр. суд. ст. 251), даннаго прис. повѣренному на ходатайство по дѣлу, безъ достаточнаго къ тому повода со стороны сего послѣдняго, а также въ случаѣ миролюбив. окончанія дѣла, повѣренный имѣетъ право на полученіе, по опредѣленію суда, вознагражденія сполна,—если дѣло было имъ окончено въ первой инстанціи и перенесено во вторую инстанцію, какъ за ходат. въ двухъ инстанціяхъ (ст. 1—5); если же ведено имъ только въ одной первой или въ одной второй инстанціи,—какъ за окончаніе ходатайства въ той инстанціи, въ которой онъ имѣлъ ходатайство по сему дѣлу (ст. 6). Правомъ на полное вознагражд. въ означ. здѣсь случаяхъ прис. повѣренный пользуется и за указ. въ ст. 7 и 8 ходатайство. 11) Когда прис. повѣренный по тяжелой болѣзни, независимой отъ него необходимости отъѣзда, или другой уваж. причинѣ вынужденъ будетъ отказаться отъ ходатайства по дѣлу прежде его окончанія, то онъ имѣетъ право на полученіе по суд. опредѣленію не болѣе, какъ 1/2 вознагражд., опредѣленнаго въ предыд. статьѣ. Въ случаѣ отказа безъ уважит. причинъ, повѣренному не полагается никакого вознагражд. за ходатайство по неоконченному дѣлу. 12) Въ случаѣ проигрыша иска, прис. повѣренный истца имѣетъ право на вознагражд. за проигранное дѣло въ размѣрѣ лишь 1/4 части того вознагражд., которое причиталось бы ему на основаніи вышеизлож. правила, въ случаѣ выигрыша дѣла, и во всякомъ случаѣ эта четвертая часть не можетъ быть болѣе 200 р. въ первой инстанціи и 100 р. во второй инстанціи, какъ бы ни была велика цѣна иска. 13) Если истцу присуждено не все требуемое или отвѣтчикъ оправданъ не во всей суммѣ

иска, то вознагражденіе повѣреннаго опредѣляется судомъ; въ отношеніи къ требованіямъ истца или оправданіямъ ответчика, признаннымъ уважительными, на основ. ст. 1; въ отношеніи же ко всемъ остальнымъ частямъ иска, въ размѣрѣ лишь  $\frac{1}{4}$  или  $\frac{1}{2}$  (ст. 12 и 14) части того вознагражденія, которое причиталось бы ему въ случаѣ выигрыша дѣла. 14) Повѣренный ответчика, въ случаѣ проигрыша имъ дѣла, имѣетъ право на одну треть вознагражденія, какое причиталось бы ему, согласно вышеназложенныхъ правилъ, въ случаѣ выигрыша дѣла. 15) Проигравшая дѣло сторона не подвергается въ пользу выигравшей взысканію болѣе того, что слѣдуетъ по сей такелѣ въ пользу одного прис. повѣреннаго, хотя бы противная сторона имѣла и нѣсколькихъ повѣренныхъ. 16) Въ указ. 404 ст. учр. суд. устан. случаяхъ, повѣренный лишается всякаго права на вознагражденіе за ходатайство. 17) Изъ суммы, слѣдующей по такелѣ прис. повѣренному за ходатайство по дѣлу, отчисляется 10% на составленіе, указ. въ ст. 398 учр. суд. уст., капитала. 18) Совѣтъ прис. повѣр. имѣетъ право требовать, чтобы тяжущійся, не пользующійся правомъ ѳбдности и обратившійся въ совѣтъ съ просьбой о назначеніи повѣреннаго, доставить или обезпечить опредѣленное въ ст. 12 или 14 вознагражденіе, за требуемое ходатайство, равно какъ и деньги на внесеніе исковыхъ пошлинъ и прочіе необход. для веденія дѣла расходы. До исполненія сего совѣтъ не обязанъ назначать повѣреннаго.

## Правила о платѣ за храненіе арестованнаго имущества и о вознагражденіи свѣдущихъ людей за оцѣнку имуществъ въ округѣ Харьковской Судебной Палаты.

**Глава I. О платѣ за храненіе арестованнаго имущества** (ст. 1014 и 1015 уст. гражд. судопр., изд. 1883 г.). 1) Плата за храненіе арестованнаго имущества, когда о размѣрѣ оной не послѣдуетъ соглашенія съ должникомъ и взыскателемъ, назначается: а) за время не свыше 6 недѣль—при продажѣ имущества на сумму не свыше 100 р.—по 5% съ рубля; при продажѣ на большую сумму прибавляется 1% на каждый перевернутый рубль и б) за время свыше 6 недѣль—къ платѣ, означенной въ пунктѣ а, прибавляется на каждыя послѣдующія 6 недѣль—1% со всей вырученной суммы. 2) За храненіе вещей изъ золота, серебра и платины, а равно драгоценныхъ камней, плата назначается за все время храненія въ размѣрѣ 1% стоимости оныхъ. 3) За храненіе животныхъ плата назначается вдвое противъ платы, опредѣленной въ 1 ст., сообразно правиламъ этой статьи. 4) При продажѣ имущества за цѣну ниже оцѣночной, равно какъ и въ томъ случаѣ, когда продажа не состоится, плата за храненіе въ указанныхъ выше размѣрахъ назначается съ оцѣночной суммы имущества. 5) Если для храненія имущества необходимо нанять особое помѣщеніе или особыхъ смотрителей, либо караульщиковъ, то хранители возвращаются и расходы на иемъ оныхъ. 6) Сумма расходовъ на указанные въ предыдущей статьѣ предметы опредѣляется судебнымъ приставомъ сообразно сроку храненія и мѣстнымъ цѣнамъ при самой отдачѣ имущества на храненіе, съ отмѣткой о томъ въ роспискѣ хранителя на подлинной описи въ принятіи имущества и на выдаваемой хранителю копіи (ст. 1013 уст. гр. суд.). 7) На указанныхъ въ двухъ предыдущихъ статьяхъ основаніяхъ возвращаются хранителю и издержки по сохраненію имущества, подлежащихъ храненію внѣ жилыхъ помѣщеній, какъ-то: судовъ, лѣсныхъ матеріаловъ и т. п. 8) При необходимости перемѣщенія имущества изъ мѣста арестовъ въ мѣсто храненія—расходъ на перемѣщеніе возвращается въ размѣрѣ, не превышающемъ мѣстныхъ справочныхъ цѣнъ на перевозку или переноску тяжестей. 9) Издержки на прокормъ отданныхъ на храненіе животныхъ возвращаются въ размѣрѣ, не превышающемъ мѣстныхъ по этому предмету справочныхъ цѣнъ. 10) Въ счетъ издержекъ на прокормъ животныхъ можетъ быть зачитываема сумма той приносимой животными прибыли, въ которой хранитель, по ст. 1018 уст. гр. суд., обязанъ дать отчетъ. 11) Означенные въ 1—9 ст. расходы возмѣщаются на основ. 1060 и 1066 ст. уст. гр. суд.

**Глава II. О вознагражденіи свѣдущихъ людей за оцѣнку имуществъ** (ст. 1006, 1094 и 1556 уст. гр. суд. изд. 1883 г.). 1) Вознагражденіе свѣдущихъ людей за оцѣнку имуществъ, какъ движимыхъ, такъ и недвижимыхъ, назначается каждому въ размѣрѣ 1 рубля, если оцѣнка продолжалась не болѣе 6 ч. въ сутки, въ противномъ случаѣ—въ размѣрѣ 2 руб. въ сутки. 2) Цѣновники, вызываемые изъ мѣсть ихъ жительства внѣ черты города или пригнанные за черту города, получаютъ, сверхъ означеннаго выше вознагражденія, прогонныя деньги на 2 лошади въ оба пути по почто-





## МѢРЫ ПОДАНІЯ ПЕРВОНАЧАЛЬНОЙ ПОМОЩИ БОЛЬНЫМЪ.

**Обмираніе.** Прежде всего необходимо узнать причину обмиранія и тогда уже примѣнить то или другое изъ нижеизложенныхъ мѣропріятій для приведенія въ сознаніе обмершаго. При этомъ нужно тщательно осмотрѣть все тѣло, поискать поврежденія на головѣ, инороднаго тѣла во рту или глоткѣ, какихъ либо пятенъ или запаха, могущихъ характеризовать отравленіе, осмотрѣть одежду и помѣщеніе, гдѣ произошло обмираніе, и, вмѣстѣ съ тѣмъ, не теряя времени, одновременно съ изслѣдованіемъ обмершаго, приступить къ приведенію его въ чувство общезвѣстными пріемами, для чего необходимо:

1) разстегнуть платье, раскрыть шею и грудь, распушить поясъ или корсетъ, и вообще освободить отъ всего стѣсняющаго: дать свободный доступъ воздуху, поворотивши лицомъ къ вѣтру, отворенному окну или двери;

2) возбуждать естественное дыханіе, кладя обмершаго на бокъ, поддерживая голову, раздражая слизистую оболочку носа перомъ или нюхательнымъ табакомъ, или опрыскивая лицо и грудь холодною водою;

3) способствовать возстановленію кровообращенія, разстирая конечности и все тѣло.

Изъ главныхъ средствъ оживленія стоитъ на первомъ мѣстѣ *искусственное дыханіе*, которое производится различно: или обмершій кладется лицомъ внизъ, потомъ его поворачиваютъ медленно на бокъ и спину (искусственное вдыханіе), а затѣмъ быстрымъ движеніемъ кладутъ опять по прежнему лицомъ внизъ (искусственное выдыханіе).—такія движенія повторяются 15—20 разъ въ минуту; или, положивъ обмершаго на спину на наклонной плоскости и помѣстившись за его головою, берутъ его за руки повыше локтей и поднимаютъ ихъ, доводя локти до висковъ, послѣ чего руки снова приводятся къ бокамъ груди и прижимаются крѣпко къ грудной клеткѣ,—то же самое повторяется 10—15 разъ въ минуту, до появленія первыхъ признаковъ жизни. Предъ этой манипуляціей очень полезно, отрывъ обмершему ротъ и обернувъ языкъ кускомъ холста, вытиснуть языкъ, на сколько возможно, и прижать покрѣпче къ нижней челюсти бинтомъ, завязавъ его на затылкѣ. Выдыханію помогаетъ еще надавливаніе живота руками и приведеніе согнутыхъ коленъ къ животу, а вдыханію—вытягиваніе ногъ. При начинающемся оживленіи сначала является сердцебіеніе, потомъ наблюдается дыханіе и, наконецъ, проявляется сознаніе.

Къ числу другихъ оживляющихъ средствъ принадлежатъ:

*Холодная вода*, если можно со льдомъ, въ видѣ опрыскиваній или обливаній ею. Необходимо опрыскивать лицо и грудь съ нѣкоторою силою, послѣ чего кожу осушить полотенцемъ и хорошо растереть, чтобы вновь опрыскать сухую кожу. Поливать холодною водою голову, грудь и спину.

*Провоупусканіе* общее въ настоящее время практикуется лишь только у полнокровныхъ, когда причиною обмиранія—застой крови, напримѣръ, при цѣвшеніи.

*Нюхательныя средства*: уксусъ, амміакъ, о-де-колонъ, спирты употребляются при легкихъ степеняхъ обморока и при появленіи первыхъ признаковъ жизни.

*Раздраженіе кожи*: горчичники, горячія бутылки къ ногамъ, обтиранія водкой, треніе кожи фланелью, щеткой.

*Возбуждающія средства*: вино, эфиръ, гофманскія капли и проч. примѣняются, когда уже обнаруживаются признаки жизни.

Вообще никогда не должно скоро терять надежды на возвращеніе обмершаго къ жизни, хотя иногда и приходится безуспѣшно работать въ теченіи нѣсколькихъ часовъ, но, при настойчивости, при систематическомъ и правильномъ употребленіи искусственнаго дыханія и другихъ оживляющихъ средствъ, обмершіе нерѣдко были возвращаемы къ жизни по прошествіи шести и даже болѣе часовъ.

**Обморокъ.** Свѣжій воздухъ; удаленіе лишнихъ людей изъ комнаты; горизонтальное положеніе; опрыскиваніе лица холодною водою; растираніе висковъ эфиромъ или уксусомъ съ водою; нюхательныя средства—кѣпкій уксусъ, нашатырный спиртъ и, наконецъ, искусственное дыханіе.

**Ударъ.** Возвышенное положеніе головы; холодныя примочки или пузырь со льдомъ на голову, дать выпить столовую ложку англійской или глауберовой соли, растворенной въ подустакавѣ воды; промывательное изъ 3—4 стакановъ прохладной воды. На холодныя конечности—бутылки съ горячей водою; у полнокровныхъ—кровопусканіе.

**Сотрясеніе мозга.** Приводить въ сознаніе, какъ при обморокѣ; уксусныя примочки и ледъ въ пузырь на голову.

**Припадокъ падучей болѣзни.** Платье разстегивается; между зубовъ вставляется ложка, обернутая въ полотно, чтобы не дать возможности прикусить языкъ; холодъ на голову; покой.

**Пораженіе молніей.** Горизонтальное положеніе; обливаніе холодной водою; искусственное дыханіе; обертыванія въ мокрыя простыни; растираніе водою конечностей; возбуждающія средства.

**Угаръ.** Удаленіе угорѣвшаго на свѣжій воздухъ; горизонтальное съ немного приподнятой головой положеніе; натираніе тѣла водкой или уксусомъ; опрыскиваніе холодною водою головы и груди; холодныя клистиры; искусственное дыханіе.

**Повѣшеніе.** Тѣло должно быть снимаемо осторожно, чтобы не уронить; положеніе съ приподнятой головой на свѣжемъ воздухѣ; опрыскиваніе; растираніе; при налитіи кровью венъ шеи и лица—кровопусканіе; отвлекающія средства на кишечный каналъ (клистиры); искусственное дыханіе.

**Задушеніе,** отъ какихъ бы причинъ оно не происходило, требуетъ такихъ же пособій, какъ и повѣшеніе.

**Утопленіе.** Очищать носъ и ротъ, для восстановленія дыханія, отъ песку, ила и слизи, растеривать и снимать платье, и тотчасъ же примѣнять искусственное дыханіе, съ треніемъ и согрѣваніемъ тѣла (бутылками съ горячей водою на конечности и теплыми припарками на животъ).

**Солнечный ударъ.** Переносить больного въ прохладное мѣсто; обнажать шею и грудь; вообще содѣйствовать охлажденію (холодныя примочки или ледъ на голову, горчичники на ноги, холодныя клистиры); обливаніе холодной водою; кровопусканіе.

**Замерзаніе.** Отогрѣваніе производить не быстро, а постепенно; вносить замерзшаго въ теплѣе помѣщеніе; раздѣвать осторожно, конечности сильно не разгибать, а платье лучше разрѣзать. Если нѣтъ ванны холодной, постепенно согрѣваемой, то все тѣло обиллаживать снѣгомъ и въ то же время осторожно также растирать снѣгомъ, пока не станетъ тѣло гибкимъ и не появятся первые признаки жизни; тогда можно уже переносить больного въ теплую комнату, растирать кожу и давать теплое питье или вино.

**Ознобленіе.** Раздражающія на кожу средства; натиранія снѣгомъ, сукномъ.

**Ожоги.** Для предупрежденія обширныхъ ожоговъ необходимо плотно укрывать тѣло ковромъ, одеяломъ или платьемъ, чтобы устранить доступъ воздуха. Обожженные мѣста посыпать содой или, смазавши какимъ-либо масломъ, покрывать ватой.

**Истинная смерть новорожденныхъ.** При переполненіи мозга и сердца кровью перевязать пуповину, выпускать ложку крови, очищать ротъ отъ слизи, растирать кожу фланелью, опрыскивать грудь, животъ и лицо холодною водою, качать ребенка, дѣлать теплыя ванны, примѣнять искусственное дыханіе.

**Отравленіе.** Всякія пособія при отравленіи прежде всего направляются къ удаленію яда посредствомъ рвоты, производимой или приѣмомъ рвотныхъ средствъ, или механическими раздраженіями зѣва и корня языка, а равно и питьемъ въ большомъ количествѣ теплой воды. Вызвавши рвоту, употребляютъ, для защиты стѣ-



нокъ желудка, замедленія дѣйствія яда или для большей возможности полного его удаленія изъ организма, различныя обволакивающія средства и соответственныя тому или другому яду противоядія.

**Примѣчаніе.** Молока, жирныхъ и маслянистыхъ веществъ нельзя употребить при отравленіи фосфоромъ; рвотнаго нельзя давать при отравленіи минеральными кислотами (сѣрною, соляною, азотною) и нашатырнымъ спиртомъ.

**Укушеніе** ядовитыми животными (змѣями, тарантулами, пчелами и проч.); Выжиманіе крови изъ ранки, высасываніе, вытягиваніе крови банкою, перетягиваніе всего члена; прижиганія (липисомъ, ѣдкимъ кали, нашатырнымъ спиртомъ, карболовой кислотой, каленымъ желѣзомъ).

**Кровотеченія.** Изъ мелкихъ сосудовъ, небыющее струею, напр., при порѣзахъ пальца, кровотеченіе можно остановить холодною, или же, наоборотъ горячею водою температуры 40—45° R. Мѣсто, изъ котораго бьетъ кровь, зажимаютъ или просто пальцемъ или кускомъ губки, холста, или митрой бумаги, комкомъ ваты, обвиваютъ раненую часть тѣла и завязываютъ. Вообще надо достигъ того, чтобы порѣзанный кровеносный сосудъ былъ прижатъ или непосредственно, т. е. въ отдѣльности, или вмѣстѣ со всеми порѣзанными тканями, такъ какъ прижатіе—есть вѣрнѣйшее средство для остановки кровотеченія. Когда перерѣзаная крупная бьющая жила (артерія), то въ помощь прижатію раны или сосуда въ ранѣ употребляютъ средство, уменьшающее притокъ крови къ раненному мѣсту, именно прижатіе кровеноснаго сосуда ближе „къ центру“, т. е. выше мѣста раненія. Давленіе въ указанныхъ мѣстахъ должно быть постояннымъ, безпрерывнымъ до принятія болѣе рѣшительныхъ мѣръ. Но такъ какъ продолжительное прижатіе пальцами сопряжено съ усталостью, то можно замѣнить его слѣдующимъ способомъ: на точку, въ которой прижимается сосудъ, кладутъ кусокъ пробки, завернутый въ полотно, или туго скатанный кусокъ холста и укрѣпляютъ его въ этомъ положеніи платкомъ или бинтомъ. На рукѣ и ногѣ можно соединить прижатіе съ возвышеннымъ положеніемъ: конечность поднимаютъ въ отвѣсное положеніе и въ такомъ положеніи производятъ прижатіе раненнаго сосуда выше мѣста его раненія. Прекращаютъ притокъ крови къ раненному мѣсту тугомъ обвязываніемъ конечности выше этого мѣста.

**Носовое кровотеченіе.** При слабыхъ кровотеченіяхъ помогаетъ вдыханіе свѣжаго холоднаго воздуха, покойное положеніе, прикладываніе къ носу и ко лбу примочекъ съ холодною водою и вытягиваніе въ полость носа холодной воды одной или съ уксуcomъ, квасцами и т. п. Въ болѣе серьезныхъ случаяхъ, вкладываютъ въ ноздри плотно спертый шарикъ ваты или коршунъ, ставятъ горчичники на затылокъ и между плечъ и опускаютъ вѣсти рукъ и ступни ногъ въ горячую воду или въ ванну съ горчицею. При безуспѣшности всѣхъ этихъ мѣръ требуется закупорка полости носа сзади, доступная только врачу.

При кровотеченіи изъ полости рта слѣдуетъ употребить полосканіе холодною водою съ уксуcomъ, таниномъ, полторахлористымъ желѣзомъ, хлороформною водою. Квасцы и таннинъ можно употреблять, какъ приемышу на кровоточащее мѣсто. При кровотеченіяхъ изъ зѣва—кромѣ холодныхъ и вяжущихъ полосканій необходимо покой и прикладываніе холодныхъ компрессовъ на шею (отъ одного уха до другого).

**Кровохарканье,** кашель съ кровавою мокротою. Полный покой, полусидячее положеніе, воздержаніе отъ разговора и кашли, легкая пища и холодное питье, особенно кислое; холодный клистиръ съ уксуcomъ, а на грудь холодныя примочки или пузырь со льдомъ. При сильномъ кровохарканіи, кромѣ перечисленнаго—растираніе кожи, горчичники, сухія банки на грудь, глотаніе кусочковъ льда, слабительныя, горячія ножныя и ручныя ванны; при упорномъ кровохарканіи даютъ поваренную (столовую) соль отъ 1 чайной до столовой ложки въ четверти стакана воды черезъ 1/4—1/2 часа.

**Кровавая рвота** при желудочномъ кровотеченіи требуетъ покойнаго положенія въ постели, прикладыванія холодныхъ примочекъ или пузыря со льдомъ подъ ложечку, глотаніе кусочковъ льда или ледяной воды. При безуспѣшности этихъ средствъ,—согрѣваніе конечностей бутылками съ горячею водою, положенными подъ одеяло, или горячія ножныя ванны; строгая діета. Слабительныхъ и клистировъ употреблять нельзя. Отравленія желудка совершать лежа.

Кровотеченія изъ прямой кишки, часто являющіяся при геморроѣ, могутъ иногда принять опасныя размѣры. Тутъ также умѣстенъ холодъ въ видѣ примочекъ, обмы-



ваній, ваннь, клистировъ и ледяныхъ свѣчекъ, вводимыхъ въ задній проходъ; затѣмъ—вяжущія средства: уксусъ, танинъ, квасцы и полуторахлористое желѣзо.

### Къ уходу за больными.

**Употребленіе медицинскаго термометра.** При всякомъ болѣзненномъ состояніи важно знать температуру тѣла. Измѣреніе должно производиться въ одни и тѣ же часы дня, а именно—въ 8 ч. утра и въ 6 ч. вечера; только такое правильное измѣреніе и можетъ имѣть цѣну въ теченіе болѣзни для опредѣленія способовъ ея леченія.

Обыкновенно вставляютъ термометръ въ подкрыльцовую впадину (подмышку), устранивши оттуда бѣлье. Руку прижать къ туловищу, а кисть положить на грудь. У дѣтей лучше вставить термометръ со стороны спины. Вообще надо позаботиться, чтобы ртутный шарикъ былъ хорошо спрятанъ и укрытъ въ подкрыльцовой впадинѣ. Оставить въ такомъ положеніи термометръ на  $\frac{1}{4}$  часа и, не вынимая, замѣчать, на какой цифрѣ находится верхняя граница ртутнаго столбика. Такъ поступаютъ съ простымъ медицинскимъ термометромъ; но есть еще медицинскіе термометры—максимальные: послѣдніе отличаются тѣмъ, что, по отнятій отъ тѣла, верхняя граница ртутнаго столбика не опускается, какъ въ простомъ термометрѣ, что даетъ возможность лучше разсмотрѣть показаніе его. Предъ употребленіемъ, максимальный термометръ надо встряхнуть, чтобы ртутный столбикъ опустился ниже точки, помѣченной обыкновенно красными цифрами ( $37^{\circ}$ ), и тогда только можно его принять для измѣренія температуры тѣла.

**Клистиръ (промывательное).** Существуетъ много различныхъ видовъ клистирныхъ трубокъ, но лучше всего пользоваться для этого Эсмарховскою кружкою или душемъ. Клистиры ставятся или изъ обыкновенной воды отъ 2 до 4 стакановъ, или изъ воды, съ прибавленіемъ на стаканъ 1—2 столовыхъ ложекъ глицерину или прованскаго масла.

Больного кладутъ на лѣвый бокъ, приближаютъ ноги къ животу и сгибаютъ ихъ въ коленяхъ. Кружку надо поднять на высоту роста человека, удалить воздухъ изъ трубки, выпустивши нѣсколько капель жидкости черезъ наконечникъ, намазать наконечникъ масломъ и вводить его безъ насилія круговыми движеніями на глубину трехъ—четырехъ вершковъ. Больной долженъ въ это время стараться удерживать клистиръ.

**Компрессы холодные и теплые.** Тѣ и другіе бываютъ влажные и сухіе.

а) **Влажные компрессы (примочки)** холодные дѣлаются слѣдующимъ образомъ: вчетверо сложенный кусокъ холста погружается въ холодную воду, выжимается и прикладывается къ части тѣла, на которую хотить дѣйствовать. Пока одинъ компрессъ лежитъ на больномъ, другой долженъ быть готовымъ для замѣны перваго, при согрѣваніи его. Прибавленіе уксуса или соли увеличиваетъ дѣйствіе компресса. **Ледяные компрессы (примочки)** кладутся при помощи кусковъ холста, положенныхъ прямо на кусокъ льда. **Теплые компрессы (примочки)** не такъ быстро охлаждаются, если покрывать ихъ клеенкой.

**Согревающий компрессъ.** Берутъ кусокъ холста, сложенный вчетверо или восьмеро, намачиваютъ въ водѣ (чѣмъ холоднѣе, тѣмъ сильнѣе дѣйствуетъ), хорошо выжимаютъ и кладутъ на голое тѣло. Сверхъ этого кладутъ кусокъ клеенки, по размѣру больше холщеваго компресса, затѣмъ все покрывается фланелью или слоемъ ваты, или кускомъ сукна и т. п. и, наконецъ, укрѣпляется все бинтомъ или платкомъ. Такой компрессъ держать часовъ 6—8. Вместо холста берутъ компрессы изъ гигроскопической ваты, а клеенка замѣняется парафиновой бумагой. У дѣтей это весьма удобно по легкости и возможности хорошо приложить компрессъ, чтобы онъ не отсталъ отъ тѣла, напр., на шеѣ. Здѣсь компрессъ всегда надо привязывать не вокругъ шеи, а мимо ушей на макушкѣ.

б) **Сухіе компрессы, холодные,** дѣлаются при помощи пузырей (гуттаперчевыхъ, воловьихъ, куска клеенки, свернутой узломъ), наполненныхъ холодной водою или кусочками льда и положенныхъ на указанное мѣсто; тѣло покрыть вдвое сложеннымъ холстомъ; при охлажденіи головы или другихъ частей тѣла, слѣдуетъ пузырь, во избѣжаніе неудобствъ отъ тяжести его и для удержанія его на одномъ и томъ же мѣстѣ, привязывать снуркомъ у изголовья кровати, чтобы пузырь только прикасался къ больному органу тѣла.

**Теплые** сухіе компрессы можно продѣлать съ такимъ же пузыремъ или при помощи бутылки, наливаемыхъ горячей водой. Не забыть бутылки хорошо закупоривать и обвязать горлышки холстомъ, во избѣжаніе ожоги. Теплыя сухія припарки дѣлають изъ нагрѣтаго овса, отрубей, золы, помещенныхъ въ мѣшечекъ или наволочку.

**Горчичникъ** дѣлается слѣдующимъ образомъ: размѣшиваютъ порошокъ горчицы съ холодною водою до густоты кисели; кусокъ холста намазывается этою массою. Слишкомъ сильная краснота и боль отъ горчичника уменьшаются смазываніемъ масломъ (деревяннымъ, миндальнымъ и проч.).

**Мушку** ставятъ на мѣсто кожи, предварительно вымытое и слегка смоченное водою. Мушку нельзя ставить на мѣсто кожи, покрытое сыпью, угрями, чирьями и т. п. Если вокругъ мушки нѣтъ каемки изъ липкаго пластыря, то ее прикрѣпляютъ къ тѣлу полосками липкаго пластыря. Если нужно поставить мушку на неровное, выпуклое мѣсто (напр. сочлененіе), то край ея надрѣзають. Покрывъ мушку кускомъ холста, оставляють ее отъ 5 до 8 час. Если мушка не хорошо натянула, то на ея мѣсто прикладываютъ припарку. Два раза въ день мушку перевязываютъ спускомъ. Пузырь отъ мушки прорѣзають у основанія его ножницами.

**Сухія банки** ставятъ, давъ больному удобное лежачее положеніе. Банки предварительно нагрѣвають погруженіемъ въ теплую воду; смочивъ край банки теплой водою, берутъ банку въ лѣвую руку, а правую вкладываютъ въ нее горячее вещество (хлопчатую бумагу, паклю, писчую бумагу, пропитанную спиртомъ, одеколономъ, скипидаромъ) и плотно прижимають къ тѣлу. Давъ банкѣ хорошенько натянуть, ее снимають, нажимая кожу у край ея пальцемъ.

**Ванны.** Прежде чѣмъ дѣлать ванну, нужно приготовить все, что необходимо для нея: тепло натопивъ комнату, гдѣ дѣлають ванну, принести сухое грѣтое бѣлье, простыню и одѣяло и постлать коврикъ около ванны. При теплыхъ и горячихъ ваннахъ—вся ванна покрывается простыней съ отверстіемъ для головы. При горячихъ ваннахъ на голову кладутъ холодныя мокрыя компрессы или надрѣзають чепчикъ, къ которому пришить пузырь со льдомъ. При ваннахъ, дѣлаемыхъ слабымъ, малокровнымъ больнымъ или субъектамъ, склоннымъ къ обморокамъ, должны быть готовы возбуждающія средства: вино, эфиръ, нашатырный спиртъ. Вода въ ваннѣ должна доходить до сосковъ. Во время ванны температура воды должна быть равномерной, для чего измѣренія градусникомъ должно дѣлать внизу и сверху воды и постоянно помѣнивать воду. Холодная ванна дѣлается въ 12°, постепенно охлаждаемая отъ 28 до 16°, что достигается прибавленіемъ холодной воды; прохладныя ванны бывають отъ 22 до 27°, теплыя отъ 27 до 32°, горячія отъ 32 до 36°.

**Повязки.** Весьма важно при подачѣ первой помощи при раненіяхъ нашего тѣла, при нарушеніи цѣлости кожи, костей,—заболѣваній, при которыхъ не обходится дѣло безъ помощи врача, до прибытія или, еще больше, до доставленія больного въ врачу—умѣть наложить повязку. Повязка, по возможности, не должна загрязнить раны, такъ какъ успѣхъ заживленія раны зависеть въ огромномъ большинствѣ случаевъ отъ чистоты раны. Повязки можно раздѣлить на двѣ категоріи—*твердыя* и *мягкія*. Последнія назначаются тамъ, гдѣ кости цѣлы, а твердыя—при нарушеніи цѣлости костей и при обширныхъ раненіяхъ мягкихъ частей, также и ради покоя раненой части.

**Мягкія** повязки могутъ быть сдѣланы самими разнообразными приспособленіями,—напримѣръ, бинтомъ, платкомъ, косынкой, даже частями платья и проч. Бинты готовятся изъ холста, марли мягкой или твердой, фланели, бумажен и другихъ матерій, за неизмѣнимъ перечисленныхъ. Средняя ширина бинта—три поперечныхъ пальца. Чѣмъ меньше пораженная часть (наприм., палецъ раненный), тѣмъ и бинтъ долженъ быть уже. Бинтовать всегда слѣдуетъ, начиная съ конечности (т. е. если, напр., ранена рука, то бинтуютъ отъ пальцевъ). Бинтъ накладывается такъ, чтобы слѣдующій ходъ его покрывалъ одну треть ширины предыдущаго, а предварительно нѣсколько круговыхъ ходовъ вначалѣ должны укрѣпить начало бинтованія. Окончивши бинтованіе, или зашиваютъ бинтъ, или же раздѣляютъ конецъ бинта по длинѣ на столько, чтобы можно было завязать его вокругъ конечности (напр. руки или ноги) бинтомъ. Такой способъ, а не завязываніе спуркомъ конца бинта, не вызываетъ во 1-хъ боли, а во 2-хъ, что весьма важно, не производитъ отека нижележащихъ частей тѣла. Кроме того, всегда слѣдуетъ помнить правило,—бинтъ накладывать умѣренно туго и въ большинствѣ случаевъ неравномерно: напр. на рукѣ, ногѣ, постепенно ослабляя къ концу бинтованія.

*Твердые* повязки могутъ быть нѣсколькихъ родовъ: *шпсовая, стеклянная, крахмальная* и, наконецъ, *мягкая повязка при шинахъ* (особыя приспособленія для повязокъ, которыя бывають деревянныя, цинковыя проволочныя), *при лубкѣ* (напр., изъ картона), *при досточкѣ*, наконецъ, при какомъ либо твердомъ предметѣ (напр., на войнѣ при *штыкѣ ружья*), можетъ служить за твердую. На переломанную руку, ногу, кладуть напр., вначалѣ мягкую повязку, и если равна и кожа, то соответственно этому болѣе сложеную повязку, а дальѣ, положивши какой либо изъ указанныхъ предметовъ, вновь накладываютъ мягкую повязку, чтобы удержать уже эту твердую повязку.

Сравнительная таблица градусовъ по термометрамъ Цельсія, Реомюра и Фаренгейта.

Ц.	Р.	Ф.	Ц.	Р.	Ф.	Ц.	Р.	Ф.	Ц.	Р.	Ф.	Ц.	Р.	Ф.
+	+	+	+	+	+	+	+	+	+	-	+	-	-	-
50	40,0	122,0	33	26,4	91,4	17	13,6	62,6	1	0,8	33,8	15	12,0	5,0
49	39,2	120,2	32	25,6	89,6	16	12,8	60,8	0	0,0	32,0	16	12,8	3,4
48	38,4	118,4	31	24,8	87,8	15	12,0	59,0	-1	0,8	30,2	17	13,6	1,2
47	37,6	116,6	30	24,0	86,0	14	11,2	57,2	2	1,6	28,4	18	14,4	-0,4
46	36,8	114,8	29	23,2	84,2	13	10,4	55,4	3	2,4	26,6	19	15,2	2,2
45	36,0	113,0	28	22,4	82,4	12	9,6	53,6	4	3,2	24,8	20	16,0	4,0
44	35,2	111,2	27	21,6	80,6	11	8,8	51,8	5	4,0	23,0	21	16,8	5,8
43	34,4	109,4	26	20,8	78,8	10	8,0	50,0	6	4,8	21,2	22	17,6	7,6
42	33,6	107,6	25	20,0	77,0	9	7,2	48,2	7	5,6	19,4	23	18,4	9,4
41	32,8	105,8	24	19,2	75,2	8	6,4	46,4	8	6,4	17,6	24	19,2	11,2
40	32,0	104,0	23	18,4	73,4	7	5,6	44,6	9	7,2	15,8	25	20,0	13,0
39	31,2	102,2	22	17,6	71,6	6	4,8	42,8	10	8,0	14,0	26	20,8	14,8
38	30,4	100,4	21	16,8	69,8	5	4,0	41,0	11	8,8	12,2	27	21,6	16,6
37	29,6	98,6	20	16,0	68,0	4	3,2	39,2	12	9,6	10,4	28	22,4	18,4
36	28,8	96,8	19	15,2	66,2	3	2,2	37,4	13	10,4	8,6	29	23,2	20,2
35	28,0	95,0	18	14,4	64,4	2	1,6	35,6	14	11,2	6,8	30	23,0	22,0
34	27,2	93,2												

## Аптекарскай вѣсъ.

Аптекарскай фунтъ равенъ  $\frac{7}{8}$  рус. торговаго фунта и состоитъ изъ 12 унцій, унція — изъ 8 драхмъ, драхма — изъ 3 скрупул., скрупуль — изъ 20 грановъ, т. е. въ аптекарскомъ фунтѣ 5,760 гранъ. Знаки, которыми обозначается медик. вѣсъ, слѣдующіе:

℥ — одна унція или 7 золотниковъ.

℥j — одна драхма или 60 грановъ.

℥ss — полъ-унцій или 4 драхмы.

℥j — скрупуль или 20 грановъ.

℥ij — двѣ драхмы.

Число унцій, драхмъ и гранъ отмѣчается римскими цифрами I, II, III, IV, V, IV, NV, IIIV, IX, X.

Граммъ = 0,001 лт. воды.	Золотники торговые.	Фунты аптекар.	Унціи.	Драхмы.	Скрупулы.	Граны.
1	0,234	0,002	0,033	0,268	0,804	16,076
2	0,469	0,006	0,067	0,536	1,608	32,151
3	0,703	0,008	0,100	0,804	2,411	48,227
4	0,938	0,001	0,134	0,071	3,215	64,303
5	1,172	0,014	0,167	1,340	4,019	80,379
6	1,407	0,017	0,200	1,608	4,823	96,454
7	1,641	0,020	0,234	1,875	5,626	112,530
8	1,875	0,022	0,268	2,143	6,430	128,606
9	2,110	0,025	0,301	2,411	7,234	144,681



## Славянскія минеральныя воды Харьковской губерніи.

Г. Славянскъ и его лѣчебныя источники и озера лежатъ на юго-западныхъ отлогостяхъ донецкаго края, въ широкой долинѣ рѣки Торца, на линіи Курско-Харьково-Севастопольской желѣзной дороги, которая проходитъ въ 3-хъ верстахъ отъ города и въ  $4\frac{1}{2}$  в. отъ заведенія минеральныхъ водъ. Соединеніе между ст. „Славянскъ“ и минеральными водами—по проложенной вѣтви желѣзной дороги.

Мѣстность, гдѣ раскинуты озера, низменная и защищаемая кругомъ возвышенностями, имѣетъ между отлогостями свободный притокъ воздуха, что способствуетъ очищенію атмосферы. Климатъ здѣсь умеренно жаркій, и значительную степень его сухости обуславливаетъ преобладающій здѣсь восточный вѣтеръ. Въ Славянскѣ никогда не бываетъ значительно развивающихся эпидемическихъ болѣзней, даже и въ то время, когда таковыя свирѣютъ въ уѣздѣ.

Славянскія минеральныя озера были извѣстны еще до 1646 года, когда о нихъ впервые упоминается въ лѣтописяхъ, но только въ 1832 г. бывшій Славянскій городской врачъ Яковлевъ обратилъ вниманіе на цѣлебность озеръ, первый сталъ совѣтовать больнымъ, страдающимъ хроническими сыпями, купаться въ Вейсовомъ и Рѣиномъ озерахъ. И въ настоящее время изъ всѣхъ озеръ пользуются извѣстностью только два вышеупомянутыя. На сѣверномъ берегу Рѣинаго озера, въ паркѣ, занимающемъ пространство около 12 десятинъ, устроены водолѣчебное зданіе-курзалъ, ресторанъ, дачи и другія, принадлежащія городу, сооруженія, а на южномъ берегу—постройки санитарной станціи военного вѣдомства.

Управленіе Славянскими минеральными водами находится въ рукахъ Славянскаго городского общественаго управленія. Последніе химическіе анализы воды озеръ Рѣинаго и Вейсова, а также маточнаго щелока были произведены въ 1884, 1885, 1886, 1887 и 1888 годахъ лаборантомъ Харьковскаго университета Ф. А. Словневскимъ. При водахъ устроена была профессоромъ Харьковскаго университета Ю. И. Морозовымъ метеорологическая станція и опредѣленъ уровень Рѣинаго озера. Изъ произведенныхъ анализовъ видно, что Славянскія минеральныя воды обладаютъ источниками различной концентраціи по содержанію поваренной соли; что Славянскія минеральныя воды имѣютъ источникъ городской буровой скважины съ содержаніемъ поваренной соли 287,35 на одинъ килограммъ; что, кромѣ этого источника, существуютъ еще источники съ двухпроцентнымъ, пятипроцентнымъ и шестипроцентнымъ содержаніемъ п. соли. Затѣмъ Рѣиное озеро имѣетъ 1,5% содержаніе поваренной соли и потому относится къ слабымъ соленнымъ водамъ;—Вейсово озеро—7% и Слѣиное—2% содержаніе поваренной соли и относится вслѣдствіе этого къ крѣпкимъ рассоламъ. Славянскія минеральныя воды имѣютъ также соляныя грязи, аналогичныя съ Гансальскими, Старо-Русскими и Сакскими, а также маточный рассоль, содержащій въ себѣ іодъ и бромъ. Источникъ Славянской городской буровой скважины сильнѣе Старо-Русскихъ буровыхъ скважинъ, Друскенскихъ, Буесскаго источника, Одесскихъ лимановъ, Цѣхонинскихъ буровыхъ, а также заграничныхъ минеральныхъ водъ.

Маточный рассоль ничѣмъ не уступаетъ не только русскимъ, но и заграничнымъ. Славянскія минеральныя воды вообще принадлежатъ къ самымъ сильнымъ іодо-бромовымъ рассоламъ не только между русскими, но и заграничными минеральными водами. Сочетаніе этихъ источниковъ съ купаньями въ соленныхъ озерахъ, а также съ солеными грязями, аналогичными Гансальскимъ, Старо-Русскимъ и Сакскимъ, надолго обезпечиваетъ ихъ будущность въ качествѣ бальнеологическаго курорта.

## Лѣчебныя заведенія г. Харькова.

### А. Казенныя и общественныя лѣчебныя заведенія.

1. Терапевтическая факультетская клиника. (Въ зданіи университета). Директоръ клиники ординарный профессоръ И. Н. Оболенскій, штатн. ординаторы: А. П. Ножииковъ и А. А. Фишкепштейнъ; сверхштатные: И. И. Склевинскій, Л. И. Чаусовъ, М. Е. Тюрморъзовъ, В. М. Параконный, Д. Я. Петровскій, Фельдшера: М. П. Литвиновъ и Г. А. Брайлоскій.

Клиника открыта съ 1-го Сентября по 15-го Мая. Для стационарныхъ больныхъ имѣется 22 кровати въ мужскомъ отдѣленіи и 18 въ женскомъ. За содержаніе въ клиникѣ больные платятъ по 8 руб. въ мѣсяцъ. Бѣдные больные могутъ быть, по усмотрѣнію директора, пользуемы въ клиникѣ бесплатно. Приѣмъ амбулаторныхъ больныхъ внутренними болѣзнями производится ежедневно, кромѣ воскресныхъ дней, отъ 10 до 12 часовъ; по горловымъ, ушнымъ и носовымъ болѣзнямъ отъ 1 до 2 ч.

**2. Хирургическая факультетская клиника.** (Нынѣ помѣщается въ зданіи новыхъ клиникъ по Сумской ул.). Директоръ клиники—заслуженный ординарный профессоръ В. Ѳ. Грубе; ассистентъ клиники—докторъ медицины, приватъ-доцентъ М. М. Кузнецовъ; штатные ординаторы: М. И. Селиховъ и А. С. Гаврилко; сверхштатные: Н. С. Бокариусъ, А. А. Петровъ, Л. С. Кишъ и А. П. Шмидтъ. Лаборантъ В. Д. Маленюкъ. Фельдшера: Н. Т. Камышанъ и А. А. Брайловскій.

Клиника имѣетъ 40 кроватей и открыта въ продолженіи 8 мѣсяцевъ, съ 12 Сентября по 1 Мая.

Приѣмъ приходящихъ больныхъ ежедневно отъ 10 до 12 часовъ дня кромѣ воскресныхъ и праздничныхъ дней.

**3. Акушерско-гинекологическая клиника.** (Новое зданіе Университета по Сумской ул., за Ветеринарнымъ Институтомъ). Директоръ клиники—заслуженный ординарный профессоръ Н. Ф. Толочинъ. Ассистентъ клиники—докторъ медицины П. В. Михинъ. Штатные ординаторы: Г. С. Прокопьевъ, В. В. Гижницкій. Сверхштатные: Г. Г. Козорѣзовъ, С. В. Гостынский и М. Б. Эрманъ. Лаборантъ А. А. Любимовъ. Акушерки: Н. Д. Тимофеева и О. Д. Андреева. Фельдшерицы: М. М. Осипова и А. И. Моисеева. Клиника состоитъ изъ 2-хъ отдѣленій: акушерскаго и гинекологическаго, каждое на 20 кроватей; открыта съ 1-го Сентября по 1-е Юля.

Приѣмъ роженицъ во всякое время дня и ночи, приѣмъ приходящихъ больныхъ беременных и осмотръ кормилицъ ежедневно отъ 10 до 12 часовъ дня.

Въ 1895 году было въ клиникѣ стационарныхъ больныхъ женскими болѣзнями 155, роженицъ 324, приходящихъ гинекологическихъ больныхъ 737, приходящихъ беременных 120 и осмотрѣно кормилицъ 116. Всего 1452 пациентки.

**4. Глазная клиника.** (Въ зданіи новыхъ клиникъ по Сумской ул.). Имѣетъ 24 кровати, изъ которыхъ 10 содержится на счетъ университетскихъ суммъ, 10—Харьковскимъ губернскимъ земствомъ, 2 кровати содержатся на счетъ Маринскаго попечительства для призрѣнія слѣпыхъ, 1 кровать (дѣтская)—на  $\frac{1}{10}$  съ Баташовскаго капитала и одна кровать—Курскимъ земствомъ. Директоръ профессоръ Л. Л. Гиршманъ. 10 клиническихъ кроватей закрываются въ лѣтнее каникулярное время. Приѣмъ приходящихъ глазныхъ ежедневно отъ 9 до 11 часовъ утра.

**5. Поликлиника нервныхъ болѣзней, электротерапевтической кабинетъ имени Манько.** (Въ зданіи университета). Кабинетъ находится въ завѣдываніи профессора Я. А. Анфимова, который принимаетъ въ немъ больныхъ 3 раза въ недѣлю. Приѣмомъ въ остальное время завѣдуютъ его ассистенты А. О. Поповъ и А. М. Левковскій. Въ приѣмѣ принимаютъ участіе врачи: Н. М. Плохинскій, Г. В. Левченко и Г. К. Шмидтъ. Принимаются нервные больные и нуждающіеся въ лѣченіи электричествомъ—*бесплатно*. Приѣмъ амбулаторныхъ больныхъ ежедневно, кромѣ воскресныхъ и праздничныхъ дней.

Кабинетъ располагаетъ всѣми приспособленіями, необходимыми для лѣченія электричествомъ: гальваническими и индуктивными аппаратами различныхъ новѣйшихъ системъ, аппаратами статическаго электричества, приспособленіями для мѣстныхъ и общихъ статическихъ воздушныхъ ваннъ и т. п. Кромѣ того, больные пользуются въ немъ всѣми современными методами лѣченія нервныхъ болѣзней.

**6. Поликлиника проф. А. Я. Бруева.** (Въ зданіи Университета, противъ Собора). Приѣмъ больныхъ съ кожными, сифилитическими и мочеполовыми болѣзнями производится профессоромъ А. Я. Бруевымъ по четвергамъ и субботамъ отъ 1 ч. до 2 ч.,—въ остальные дни принимаютъ больныхъ ассистенты: М. В. Тицневъ и К. И. Щекинъ. Въ праздничные дни и въ вакаціонное время приѣма больныхъ не бываетъ. Бѣднымъ больнымъ лѣкарства и перевязочныя средства выдаются бесплатно. Въ случаѣ надобности больные помѣщаются бесплатно на имѣющіеся 6 кроватей въ клиническомъ отдѣленіи при Харьковскомъ военномъ госпиталѣ, гдѣ приѣмъ амбулаторныхъ больныхъ профессоромъ, совместно со своими ассистентами—Тицневымъ и Левоневскимъ, производится по понедѣльникамъ и пятницамъ отъ 1 час. до 2 час. пополудни.

**7. Александровская городская больница.** (Благовѣщенская улица, домъ № 25). Право на поступленіе въ Харьковскую городскую Александровскую больницу



имѣютъ лица обоого пола изъ чернорабочаго класса и другіе немущіе, проживающіе въ гор. Харьковѣ, у которыхъ имѣются больничные билеты для бесплатнаго лѣченія. Старшій врачъ Мигринъ. Кроватей имѣется 260.

Высочайше утвержденнымъ мнѣніемъ Государственнаго Совета: 1) на содержаніе этой больницы установленъ сборъ въ размѣрѣ *одною рубль*, взимается со всѣхъ лицъ обоого пола, нанимаемыхъ въ Харьковѣ для домашняго услуженія и для работъ въ разныхъ заведеніяхъ, фабрикахъ и заводахъ, или занимающихся черною работою, подневно и посуточно, а также извозомъ и торговлею въ разность. 2) Сборъ на больницу принимается ежедневно во всѣхъ полицейскихъ участкахъ г. Харькова и въ больничной конторѣ съ выдачею именныхъ билетовъ на одинъ годъ, безъ каковыхъ билетовъ никто изъ нанимателей не вправе держать у себя лицъ въ услуженіи или для работъ. 3) Лица, обязанныя вносить больничнаго сбора и постоянно проживающія въ г. Харьковѣ, должны при взятіи годичнаго билета, внести въ то же время сборъ сполна. 4) Отъ платежа сбора освобождаются: а) лица, пребывающія въ г. Харьковѣ не долѣе двухъ недѣль, и б) малолѣтнія, не достигшія семнадцатилѣтнаго возраста. Находящіяся при лицахъ, обязанныхъ имѣть больничные билеты, жены ихъ и малолѣтнія дѣти, не достигшія семнадцатилѣтнаго возраста, должны быть призрѣваемы въ случаѣ болѣзни въ городской больницѣ бесплатно. 5) Наблюденіе за непроживательствомъ безъ больничнаго билета возлагается на домовладѣльцевъ и на полицію. 6) За немѣніе установленнаго выше билета (п. 2) лица, обязанныя взять таковой (п. 1), подвергаются изысканію по ст. 60 Уст. о наказаніяхъ, налагаемыхъ мировыми судьями, виновные же въ держаніи у себя такихъ лицъ безъ билета подлежатъ ответственности по ст. 61 того-же Устава; въ обоихъ случаяхъ взысканныя деньги обращаются въ пользу больницы. 7) Независимо отъ установленнаго штрафа, въ случаѣ поступленія въ больницу безъ больничнаго билета лица, обязаннаго имѣть таковой, взыскивается съ него, или общества, къ которому онъ принадлежитъ, плата, соразмѣрная времени, проведеннаго въ больницѣ по стоимости содержанія больного.

Къ 1-му Января 1895 года оставалось 263 больныхъ, въ теченіи 1895 года поступило 3512 муж. и 3055 женщ., среднее ежедневное число больныхъ было 296,8 (преимущественно изъ крестьянъ и мѣщанъ). Каждый больной пробылъ въ больницѣ среднимъ числомъ 15,8 дней. Изъ числа лѣчившихся выбыло изъ больницы по выздоровленію и другимъ причинамъ 6097 человекъ; умерло 418 чел. Къ 1-му Января 1896 года оставалось 315 чел. больныхъ. Приходящихъ больныхъ было 8416 чел. (34588 посѣщеній), выдано было имъ бесплатно лѣкарствъ на 2910 руб. 97 к. Особаго отдѣленія для заразныхъ больныхъ не имѣется. При Александровской больницѣ лѣчилося разныхъ больныхъ въ изолированныхъ помѣщеніяхъ: сыннымъ тифомъ 22 чел. (умер. 1), брюшнымъ тифомъ 232 чел. (умер. 25 ч.), возвратнымъ тифомъ 157 чел. (умерло 3), неопредѣленнымъ тифомъ 7 чел. (умер. 1), осной 18 чел. (умерло 3 чел.), кровавымъ поносомъ 50 человекъ (умер. 4 чел.), сибирской язвой 1 (умер. 1), сифилисомъ 446 чел. (умер. 3), венерическихъ 521 чел. (умерло 2 чел.), скарлатиной 17 чел., дифтеритомъ 3 чел. (умер. 1), корью 13 чел., гриппомъ 305 чел. (умерло 8), заушницъ 7 чел., рожей 118 чел., гнойнымъ воспаленіемъ глазъ 10 чел. Бугорчаткой 363 чел. (умерло 100), крупознымъ воспаленіемъ легкихъ 111 чел. (умер. 15 чел.), всего заразительными болѣзнями 2401 чел. (умерло 182 чел.). На содержаніе больницы поступило 80676 руб. 83 коп., въ томъ числѣ больничнаго сбора 24277 руб. 86 коп., изъ суммъ города 45984 руб. 32 коп., процентовъ на капиталъ больницы (51500 руб.) 2546 руб. 34 коп. и проч. Израсходовано 78671 руб. 28 копѣекъ.

**8. Харьковская городская дѣтская (бесплатная) больница.** (Дворянская ул., Городской домъ № 11). Основана въ концѣ 1878 г. въ память бывшаго Харьковскаго Губернатора кн. Д. Н. Крапоткина, по почину и при попечительствѣ доктора Владислава Андреевича Франковскаго.

Въ больницѣ имѣется четыре инфекціонныхъ отдѣленія, а именно: дифтеритное, скарлатинное, тифозное и коревое. Врачей при больницѣ состоитъ: врачъ-распорядитель, 3 штатныхъ ординатора и нѣсколько сверхштатныхъ. Отдѣленіями завѣдываютъ врачи: дифтеритнымъ А. Н. Макухинъ (онъ же врачъ-распорядитель), скарлатиннымъ Ф. А. Брукъ-Рибнина (женщина-врачъ), тифознымъ С. А. Робакъ и коревымъ С. М. Ганшесъ.

Если коревое или тифозное отдѣленія бываютъ свободныя отъ больныхъ, то въ такомъ послѣ тщательной дезинфекціи, принимаются и незаразные больные, пре-



имущественно съ острыми заболѣваніями. Приѣмъ больныхъ производится ежедневно: стационарныхъ втеченіе цѣлыхъ сутокъ (для чего существуютъ очередныя дежурства), приходящихъ же—съ 8-ми час. утра до 7-ми часовъ вечера.

Содержится больница почти исключительно на городскія средства, отпускаемая городомъ въ размѣрѣ 14827 р. 50 к. Больница за свое 17-ти лѣтнее существованіе имѣла 14628 д. стационарныхъ больныхъ (среднимъ числомъ на каждый годъ 860,3) и приняла 74666 д. приходящихъ больныхъ (средн. на каждый годъ 4392).

**9. Харьковская городская амбулаторная дѣтская и гинекологическая лѣчебница.** Въ 1896 году лѣчебница измѣнила нѣсколько свой строй, такъ какъ въ концѣ 1895 года былъ утвержденъ Г. Министромъ Внутреннихъ Дѣлъ уставъ для нея. Согласно этому уставу, лѣчебница предназначена для безплатнаго приѣма больныхъ дѣтей и женщинъ, страдающихъ женскими болѣзнями. При ней же имѣется и оспопрививательный кабинетъ. Въ зимнее время, когда дѣятельность оспопрививательнаго кабинета значительно сокращается, открывается хирургическій приѣмный покой, имѣющій три койки. При лѣчебницѣ имѣется домашняя аптека, изъ которой бѣднымъ больнымъ бесплатно отпускаются лѣкарства. Приѣмъ больныхъ въ лѣчебницѣ производится отъ 1—3 ч. дня: по дѣтскимъ болѣзнямъ ежедневно, кромѣ воскресенья; по хирургическимъ болѣзнямъ (дѣтей) по вторникамъ, четвергамъ и субботамъ; по женскимъ болѣзнямъ по понедельникамъ, средамъ и пятницамъ. Оспопрививаніе производится въ особомъ помѣщеніи въ часы приѣма больныхъ лѣтомъ по вторникамъ, четвергамъ и субботамъ; зимою по вторникамъ и субботамъ. При лѣчебницѣ производится и продажа оспеннаго детрита. Управляетъ лѣчебницей попечительный Совѣтъ, состоящей изъ председателя д-ра Л. М. Вышинскаго и четырехъ членовъ: проф. М. Д. Пономарева, д-ра М. А. Сочава, проф. А. Д. Чирикова, и куп. И. Ѳ. Силина. Медицинскою частью больница завѣдуютъ два штатныхъ врача-распорядителя: по дѣтскимъ болѣзнямъ М. Лышенко, по женскимъ—Е. Дренгель и одинъ сверхштатный по хирургическимъ—И. Дракинъ. Консультантомъ по хирургіи состоитъ проф. Л. Орловъ. Содержится лѣчебница: 1) на сумму, отпускаемую городскимъ общественнымъ управленіемъ (2100 руб. въ годъ), 2) на средства, добываемыя попечительнымъ Совѣтомъ—пожертвованія частныхъ благотворителей, публичныя лекціи, спектакли и т. п.

**10. Городская бесплатная лѣчебница** для приходящихъ бѣдныхъ больныхъ. (Холодная гора, Ильинская ул., д. Кириченко № 34). Врачъ лѣчебницы—городской участковый врачъ, И. Б. Іозефовичъ. Приѣмъ больныхъ отъ 11 до 1 часа дня; оспопрививаніе по четвергамъ, отъ 1 до 3 часовъ дня.

**11. Учрежденія Харьковского Медицинскаго Общества.** (Нѣмецкая ул., соб. домъ № 14-й).

а) Лѣчебница для приходящихъ больныхъ. Приѣмъ ежедневно отъ 10 ч. до 2 ч. дня, кромѣ дней: Нового года, 5-го Января, воскресенья на масленицѣ, 1-го дня Троицы, Великой субботы, 1-го дня Воскресенія Христова, 24-го Декабря и 1-го дня Рождества Христова.

б) Больница имени Д. А. Донецъ-Захаржевскаго. Восемь постоянныхъ кроватей для острыхъ заболѣваній, кромѣ инфекціонныхъ, венерическихъ и психическихъ, преимущественно для внезапно заболѣвшихъ. Приютъ для роженницъ.

Врачи-распорядители лѣчебницы и больницы: В. П. Бобинъ и П. П. Прокопенко.

в) Бактеріологическая станція съ Пастеровскимъ институтомъ и институтомъ для приготовленія антидифтеритной сыворотки. Завѣдуетъ проф. В. П. Крыловъ, помощники: А. М. Черевковъ, И. В. Недригайловъ, С. В. Коршунъ и Г. Я. Остринъ. Приѣмъ укушенныхъ бѣшеными животными отъ 10 до 12 ч. д. и отъ 1 до 7 ч. веч. Отпускъ антидифтеритной сыворотки во всякое время.

г) Химико-микроскопическій кабинетъ. Изслѣдованія выдѣленій больного и здороваго человека—мочи, молока, слюны, испражнений и проч. Приѣмъ отъ 11—12 и 7—8 ч. веч. въ помѣщеніи бактеріологической станціи. Завѣдующіе кабинетомъ А. А. Масловъ и К. Ф. Еленевскій.

**12. Харьковская губернская земская больница** (Сабурова дача). Состоитъ въ вѣдѣніи губернскаго земства, раздѣлена на 12 отдѣленій: 6 для психическихъ больныхъ и 6 для другихъ болѣзней. Кромѣ того, при больницѣ устроенъ въ 1890 году пансіонатъ для душевно и первично-больныхъ мушанъ на 30—40 кроватей. Плата за лѣченіе въ больницѣ для больныхъ Харьковской губерніи полагается 12 р. и 8 руб. 60 коп. въ мѣсяцъ. Уплачивающіе 12 руб. получаютъ изъ обѣду, сверхъ обыкновен-

ныхъ 2 блюда, еще 3 блюдо; и плата эта взимается впередъ за мѣсяць. Больные другихъ губерній, по постановленію очереднаго губернскаго земскаго собранія созыва 1893 года, платятъ съ 1 Января 1894 г. по 70 коп. въ сутки. Плата за лѣчение въ пансіонатѣ по 1 классу 60 руб., по 2 классу 35 руб. въ мѣс. Деньги уличиваются впередъ за мѣсяць. Больные 1 класса пользуются отдѣльной комнатою и прислугой; больные 2 класса помещаются по 2 человека въ одной комнатѣ и особой прислуги не имѣютъ. Продовольствіе всѣхъ больныхъ производится по карточной системѣ. Больные принимаются въ больницу ежедневно дежурнымъ врачомъ, во всякое время дня и ночи. Амбулаторные больные принимаются дежурнымъ врачомъ отъ 10 до 2 часовъ дня. При больницѣ полагается 6 штатныхъ ординаторовъ, 1 старшій врачъ и смотритель. Пансіонатомъ завѣдуетъ одинъ изъ ординаторовъ и въ помощь ему имѣется 1 врачъ, тоже изъ ординаторовъ больницы. Больница устроена на 405 кроватей, изъ нихъ 225 кроватей для психическихъ больныхъ и 180 для больныхъ разными болѣзнями. Но больныхъ всегда бываетъ гораздо больше; такъ къ 1 Января 1896 года состояло 803 человека (625 психическихъ и 178 больныхъ другими болѣзнями); т. е. на 341 человека больше противъ штата. Число поступающихъ больныхъ съ каждымъ годомъ прогрессивно увеличивается. Въ 1887 году поступило 1,585 д., въ 1888 г.—1,737 д., въ 1889 г.—1,937 д., въ 1890 г.—2,015 д., въ 1891 г.—2,466 д., въ 1892 г.—3,395 д., въ 1893 г.—3,472 д., 1894 г.—2,763 и въ 1895 г.—2,955. Увеличеніе числа больныхъ всецѣло относится къ психическимъ. Управление больницей возложено по уставу лѣчебныхъ заведеній на контору больницы. Завѣдываніе всей больницей вообще возложено на старшаго врача, а хозяйственно-административная часть—на смотрителя.

При больницѣ существуетъ: кирпичный заводъ и мастерскія: гончарная, перекатная, сапожная и бѣлошвейная, садоводство и огородничество; работы на кирпичномъ заводѣ, въ мастерскихъ, саду и огородѣ производятся психическими больными. Издѣлія завода, мастерскихъ, сада и огорода употребляются какъ для больницы, такъ и для продажи; мастерскія, кромѣ заказовъ больницы, принимаютъ и частные заказы.

**13. Земское повивальное училище съ родильнымъ домомъ и гинекологическимъ отдѣленіемъ.** (Старо-Московская ул., д. № 16). Директоръ П. А. Яценскій. Приемъ беременныхъ и приходящихъ больныхъ производится ежедневно, кромѣ воскресныхъ и праздничныхъ дней, отъ 9 до 11 часовъ утра. Приемъ роженницъ во всякое время дня и ночи. Въ родильномъ домѣ имѣется 8 кроватей, въ гинекологическомъ отдѣленіи—10. Въ родильномъ домѣ имѣется одна комната для „секретныхъ“, желающихъ разрѣшиться втайнѣ, съ платою по 15 р. въ мѣс. Родильный домъ въ канікулярное время бываетъ закрытъ. Въ 1895 г. поступило въ родильный домъ 495 женщинъ, изъ которыхъ было: беременныхъ 32, роженницъ 457 и родильницъ 60. Всѣхъ дѣтей (не считая выкидышей) родилось—464; проведено акушерскихъ операций—138. Въ амбулаторной комнатѣ при повивальномъ училищѣ въ 1895 году осмотрѣно 105 кормилицъ; изъ нихъ было 35 негодныхъ и 70 годныхъ въ мамки. Въ гинекологическомъ отдѣленіи при родильномъ домѣ въ 1895 году состояло 135 больныхъ. Медицинская помощь была подана: оперативнымъ путемъ 80, терапевтическимъ 55. Приходящихъ больныхъ женскими болѣзнями было 586.

Содержаніе повивальнаго училища съ родильнымъ домомъ и гинекологическимъ при немъ отдѣленіемъ въ 1895 году стоило земству 11,779 рублей 32 коп. Содержаніе одного человека вообще въ день стоило 69,42 коп.

**14. Бесплатная амбулаторная лѣчебница при Харьковской Общинѣ сестеръ милосердія Краснаго Креста.** (Уголъ Вознесенской пл. и ул.). Попечительница Общины О. І. Винбергъ, помощница попечительницы графиня Кашицкая, завѣдующій лѣчебницей профессоръ В. Ф. Грубе, врачъ—распорядитель: А. Ю. Филипсъ и И. М. Дракинъ. Приемъ больныхъ по специальностямъ производили 32 врача.

Могущіе платить вносятъ въ годъ 40 копѣекъ. Медицинскіе совѣты и необходимыми лѣкарства даются всѣмъ бѣднымъ больнымъ бесплатно.

Лица, желающія пользоваться услугами сестеръ Общины по уходу за больными на дому, платятъ за это въ пользу Общины по 1 р. въ сутки, за одно ночное дежурство или дежурство внѣ города Харькова 1 руб. 50 коп., за границу 2 руб., причемъ обязаны предоставить приглашенной сестрѣ отдыхъ не менѣе 4 час. въ сутки и кормить ее на свой счетъ штатною пищею. Къ тѣмъ же больнымъ, которые средствъ не имѣютъ, съ разрѣшенія г-жи попечительницы, могутъ быть безвозмездно назначаемы для ухода сестры Общины, съ выдачею даже необходимыхъ лѣкарствъ на



счетъ Общины и принятіемъ довольствія командированной сестры на счетъ той-же Общины. Община состоитъ изъ 15 сестеръ, одной старшей и 7 испытуемыхъ. Сестры могутъ быть командированы въ больницы и клиники.

**15. Больница К.-Х.-С. жел. дор.** (Александровская ул. близъ вокзала). Врачъ больницы—докторъ Ф. Т. Романовичъ.

Существовавшая съ 1888 года больница на 15 кроватей, съ Сентября мѣсяца 1895 года переведена въ специальное зданіе, построенное съ примѣненіемъ современныхъ техническихъ усовершенствованій и устроена на 30 кроватей для хирургическихъ больныхъ и терапевтическихъ незаразныхъ. Правомъ бесплатнаго лѣченія пользуются служащіе на дорогѣ и ихъ семьи, а также постороннія лица, пострадавшія отъ несчастныхъ случаевъ на дорогѣ.

### В. Частныя лѣчебныя заведенія.

**1. Санаторій и водолѣчебное заведеніе пр.-доц. Н. Я. Данилевскаго.** (Ветеринарная ул., д. № 3-й. Телефонъ № 182). Санаторій имѣетъ помѣщеніе на 25 кроватей. Больные, живущіе въ немъ, пользуются полнымъ пансіономъ, врачебными совѣтами и уходомъ, а также всеми лѣчебными приспособленіями и аппаратами, находящимися въ санаторіи, съ платою отъ 75 руб. въ мѣсяць и выше. Душевно-больные, а также больные, страдающіе заразительными и инфекционными болѣзнями, ни въ санаторіи, ни въ водолѣчебное заведеніе не принимаются. Больной, живущій въ санаторіи, можетъ съ разрѣшенія врача лѣчебницы пользоваться совѣтами и постороннихъ врачей, при участіи врача лѣчебницы. При водолѣчебномъ заведеніи находится гимнастическій залъ, электрической, массажный и пневматическій кабинеты. Пріемъ приходящихъ больныхъ отъ 9 до 12 час. ежедневно, кромѣ воскресныхъ дней.

**2. Женская лѣчебница и родильный институтъ докторовъ Б. О. Фунса и М. Я. Данилевскаго.** (Сумская ул., д. № 29). Лѣчебница раздѣляется на амбулаторію и на помѣщеніе для стационарныхъ больныхъ и пользуется консультаціей профессора Н. Ф. Толочина. Въ лѣчебницѣ производится лѣченіе хирургическое и терапевтическое. Пріемъ стационарныхъ больныхъ во всякое время, приходящихъ—отъ 11 до 1 час. дня. Страдающіе заразными болѣзнями въ лѣчебницу не принимаются. Имѣется операционный залъ. Въ лѣчебницѣ производится также: оспопрививаніе, осмотръ кормилицъ и анализъ молока, лѣченіе массажемъ, электричествомъ, а также ваннами, душами, обертываніями. Больныя, при полномъ содержаніи, могутъ пользоваться отдѣльными комнатами или находиться въ общемъ помѣщеніи. Плата по соглашенію.

**3. Лѣчебница для душевныхъ и нервныхъ больныхъ доктора Н. Я. Платонова,** при постоянной консультаціи профессора Я. А. Анфимова. (Михайловск. пл., д. № 14, противъ церкви св. Михаила. Телефонъ № 28). Пріемъ стационарныхъ больныхъ во всякое время, приходящихъ—отъ 10—12 часовъ утра и отъ 6—7 вечера ежедневно. Плата за содержаніе и пользованіе больныхъ въ лѣчебницѣ полагается отъ 75 руб. въ мѣсяць и болѣе, смотря по характеру болѣзни, матеріальной обезпеченности больного и желанію родственниковъ доставить больному больший комфортъ и удобства. Плата вносится впередъ за мѣсяць. При лѣчебницѣ имѣется определенное число бесплатныхъ кроватей для бѣдныхъ больныхъ. Больные размѣщаются въ отдѣльныхъ комнатахъ или въ общихъ спальняхъ. Лѣчебница устроена на 35 кроватей: 25 мужскихъ и 10 женск. Мужчины и женщины помѣщаются въ отдѣльныхъ зданіяхъ. Помѣщенія нервно-больныхъ совершенно отдѣлены отъ помѣщенія душевно-больныхъ. При лѣчебницѣ имѣются три врача, изъ которыхъ одинъ живетъ при заведеніи постоянно. Находящіеся въ лѣчебницѣ больные носятъ свое платье и обувь и имѣютъ свое носильное и постельное бѣлье. Содержаніе, прислугу и лѣчебныя средства доставляетъ имъ управленіе лѣчебницы.

**4. Хирургическая лѣчебница профессора А. Г. Подреза.** (Нѣмецкая ул., собет. д. № 29). Основана въ 1885 году. Въ лѣчебницу принимаются больные съ страданіями хирургическими и мочеполовыми, а равно со всякаго рода искривленіями конечностей и туловища. Производство операций и все лѣченіе ведется при непосредственномъ участіи профессора Подреза. Плата за помѣщеніе, лѣченіе и операции опредѣляется по взаимному соглашенію, причемъ, на первомъ планѣ, принимаются въ расчетъ средства больного. Больные лежачіе содержатся, лѣчатся и оперируются бесплатно. Поступить и выписаться изъ лѣчебницы больной можетъ во всякое время. Плата вносится только за прожитое въ лѣчебницѣ время. При лѣчебницѣ имѣются отдѣльныя семейныя помѣщенія, въ которыхъ больные могутъ жить независимо отъ правилъ и устава лѣчебницы, на правахъ квартирантовъ, но пользуются врачебнымъ персоналомъ, аппаратами и прочими средствами лѣчебницы для лѣченія.



**5. ЛѢЧЕБНИЦА** доктора *Г. А. Давидовича*. (Благовѣщенская ул., д. № 12). Завѣдующій лѣчебницею докторъ Г. А. Давидовичъ, старшій ординаторъ докторъ П. А. Лицынъ. Въ лѣчебницу принимаются больные съ болѣзнями: а) хирургическими, въ томъ числѣ для операций глазныхъ, мочеполовыхъ и женскихъ, и в) внутренними и нервными.

Выборъ специалиста изъ профессоровъ или врачей для производства операций или для лѣченія больного предоставляется больному или ближайшимъ родственникамъ его, постоянное же наблюдение и уходъ за больными лежитъ на врачахъ лѣчебницы. Лѣчебница имѣетъ помѣщеніе для 32-хъ больныхъ, для каждаго больного — отдѣльная комната и всѣ приспособленія для лѣченія и удобства для ухода и содержания больныхъ.

Плата опредѣляется по взаимному соглашенію, что зависитъ отъ требованій больного и рода болѣзни. При лѣчебницѣ имѣются двѣ кровати безплатныхъ, изъ нихъ одна специально для глазныхъ имени профессора Д. Л. Гиршмана.

**6. Женская лѣчебница и родильный институтъ врача Гринберга.** (Екатеринославская ул., д. Саатчи № 19). Въ лѣчебницу принимаются больныя внутренними, акушерскими и женскими болѣзнями во всякое время.

Существуетъ также особое отдѣленіе для секретныхъ беременныхъ. Документы послѣднихъ представляются въ запечатанныхъ конвертахъ и въ такомъ видѣ хранятся при дѣлахъ лѣчебницы впродолженіе до выписки ихъ изъ заведенія (§ 15 устава).

Больныя женщины, находясь въ лѣчебницѣ и пользуясь ея уходомъ и содержаниемъ, могутъ также приглашать другихъ врачей, подъ наблюдениемъ которыхъ онѣ могутъ оставаться все время своего пребыванія въ лѣчебницѣ.

Плата за помѣщеніе, содержаніе, уходъ и лѣченіе больныхъ въ лѣчебницѣ назначается, по предварительному соглашенію, отъ 75 до 150 руб. въ мѣсяцъ или отъ 40 до 80 руб. за полъ-мѣсяца (§ 14 устава). Плата же съ больныхъ, которые лечатся у другихъ врачей, отъ 60 до 120 руб. въ мѣсяцъ или отъ 35 до 70 руб. за полъ-мѣсяца. — При лѣчебницѣ находится также амбулаторія для приходящихъ больныхъ женщинъ и дѣтей.

Здѣсь также производится медицинскій осмотръ кормилицъ. За освидѣтельствованіе и рекомендацію годной кормилицы взимается съ наемателя два рубля (§ 17 устава). Иногородныхъ на отвѣтъ письменный просятъ прилагать марку почтовую.

**7. Горловая и ушная лѣчебница** д-ра *Дынина*. (Сумская ул., д. Авдакова № 52). Лѣчебница имѣетъ постоянныя кровати и амбулаторію для лицъ обоюбого пола. Стационарные больные принимаются въ нее во всякое время дня, приходящіе же съ горловыми и ушными страданіями — отъ 12—2 ч. дня. Плата за содержаніе и лѣченіе производится при поступленіи больного въ лѣчебницу за недѣлю впередъ — отъ 75 руб. въ мѣсяцъ. Живущіе въ лѣчебницѣ больные занимаютъ отдѣльныя комнаты и могутъ пользоваться совѣтомъ другихъ врачей-специалистовъ. При лѣчебницѣ имѣется ингаляціонный залъ. Постоянный консультантъ лѣчебницы проф. В. Ф. Грубе. Одержимые заразительными болѣзнями въ лѣчебницу не принимаются. Всѣми приспособленіями и специальными аппаратами, имѣющимися здѣсь, могутъ пользоваться какъ стационарные, такъ и приходящіе больные.

**8. Лѣчебница по зубнымъ болѣзнямъ** *В. Я. Липскаго*. (Сумская ул., д. Григорьева № 10). Лѣчебница включаетъ въ себя: 1) амбулаторію для приходящихъ больныхъ съ зубными болѣзнями, 2) техническій зубоврачебный кабинетъ для производства искусственныхъ зубовъ и различнаго рода протезовъ и 3) постоянныя кровати для стационарныхъ больныхъ, открываемыя въ случаѣ надобности. Приемъ для приходящихъ отъ 9 до 2 ч. дня и отъ 4 до 6 ч. в. Технический зубоврачебный кабинетъ открытъ въ теченіе всего дня.

Приходящіе больные за совѣтъ и подачу первой помощи при зубныхъ болѣзняхъ платятъ 30 коп. За производство же различнаго рода техническихъ приспособленій, равно какъ за пломбированіе и вставленіе искусственныхъ зубовъ, плата опредѣляется по взаимному соглашенію. Бѣднымъ больнымъ подается помощь безплатно и производится также безплатно нѣкоторыя техническія операціи, какъ-то: пломбированіе и вставленіе искусственныхъ зубовъ.

**9. Частная женская венерическая больница.** (Старомясницкая ул., д. Герцейвицъ № 15). Учреждена на 25 кроватей исключительно для регистрированныхъ проститутокъ — Врачемъ, завѣдующимъ больницей, состоитъ городской врачъ М. И. Желобневъ.

## Клиники Харьковскаго Ветеринарнаго Института.

Имѣются хирургическое и терапевтическое отдѣленія. Хирургическое отдѣленіе находится въ вѣдѣніи проф. Г. И. Косыкова и его ассистента Н. И. Петропавловскаго, терапевтическое отдѣленіе—проф. П. А. Гордѣева и его ассистента И. П. Демченко. Мѣсть въ клиникахъ большихъ животныхъ 35, а въ клиникахъ малыхъ животныхъ 25. Приемъ и выдача стационарныхъ больныхъ животныхъ производится отъ 9 до 2 час. Визитаций профессоровъ происходитъ отъ 11 до 1 ч.

Принимаются въ клиники всѣ домашнія животныя: лошади, рогатый скотъ, птицы и т. п. Большія животныя принимаются либо на корму владѣльца безъ платы въ пользу клиники, либо на корму клиники. Плата за больныхъ животныхъ, оставленныхъ на корму клиники, производится по суткамъ, число которыхъ считается по числу ночей, проведенныхъ животными въ клиникахъ. За большое животное взимается за содержаніе по 40 коп. въ сутки. Малыя животныя: собаки, кошки и т. п. принимаются только съ платой по 20 коп. въ сутки, т. е. содержать ихъ на своемъ корму не допускается. Тѣ же животныя, которыя представляютъ научный интересъ или страдаютъ рѣдко встрѣчающейся болѣзью, принимаются на казенное содержаніе. Больныя птицы, всѣ безъ исключенія, принимаются на казенное содержаніе. Лѣченіе, операціи, уходъ и т. п. за больными животными производится бесплатно. При клиникахъ существуетъ приемъ амбулаторныхъ больныхъ животныхъ. Посадній находится подъ вѣдѣніемъ доц. М. Л. Мальцева. Амбулаторныя больныя животныя принимаются отъ 9 до 2 ч. Совѣты, рецепты и т. п. производятся бесплатно.

## Аптеки г. Харькова.

Бурцова Ник. Ив. Рыбная ул., д. Волжско-Камскаго банка.  
 Войташовскаго Берк. Ицков., пр. Михайловская пл., д. Финке.  
 Давиденко (наслѣдн.) Сумская ул., д. Лысикова, аренд. Щавинскій.  
 Дамрофа Людв. Фед. Сумская ул., д. Дмитріева № 50.  
 Држевецкаго Карл. Сотер. Екатеринославская ул., д. Меньшиковой № 43.  
 Коновалова Вас. Вас. Воскресенская ул., д. Андіона.  
 Кохъ (наслѣдн.) Московская ул., соб. д. Аренд. Кохъ, управл. Шенгардтъ.  
 Лапина Ив. Павл. Торговая пл., д. Чикина.  
 Лапина Мих. Павл. Екатеринославская ул., д. Егорьева № 10.  
 Носальскаго Ф. П. Гомеопатическая аптека на Рыбной ул.  
 Португалова Арон. Л. Старо-Московская ул., д. Карпова № 3.  
 Савченко Сем. Ник. Екатеринославская ул., д. Сѣдлецкаго. Аренд. С. Б. Щавинскій.  
 Сартиссона Ер. Ив. Николаевская пл., д. Гладкова. Арендаторы: Васильевъ Пет. Ник., Новиковъ Ал-сандръ Хрисанф. Управл. Кулаковскій.  
 Середницкаго Цеслава Никол. Нѣмецкая ул., д. Яснопольскаго.  
 Тутаева Вас. Сем. Маринская ул., д. Голева.  
 Шторха Никол. Мих. Благовѣщенская площ.  
 Фольманъ В. П. Ключовская ул., д. Ольховыхъ.

## Аптекарскіе магазины г. Харькова.

Гольденброта Ч. П. Екатеринославская ул., д. Контрольскаго № 56.  
 Гатова Берка Юделевича. Сумская ул., д. Пестржецкаго № 15.  
 Груздева Ив. Ив. Сумская ул., д. Очасни № 1.  
 Гуровича Янкеля Григор. Ключовская ул., д. Демидова № 25.  
 Дашевскаго Герна Фроимовича. Москалевская ул., д. Булганова № 23.  
 Малишевскаго Моисея Абрам. Чеботарская ул., д. Дегтяревой № 37.  
 Московская фирма „Раллѣ и Ю.“ Рыбная ул., д. Гордѣенко.  
 Нечипоренка. Екатеринославская ул., д. Гинзбурга № 24.  
 Нечипоренковой Ольги Тимоф. Николаевская пл., д. Германа № 20.  
 Русскаго Общества торговли аптекарскими товарами. Петровскій пер., соб. д. № 6.  
 Слуцкаго Абрама Матвѣевича. Конная ул., д. Прусса № 43.  
 Тутаева Вас. Сем. Нечечинская наб., д. Брижинскаго № 40.  
 Финтикитикова Шимона Ицковича. Старо-Московская ул., д. Судакова № 17.  
 Финтикитикова С. Г. Петинская ул., д. Кузнецова № 33.  
 Хавина Иосифа Пинхус. Московская ул., д. Ивахненко № 6.  
 Шиперовича. Екатеринославская ул., д. Мангуби № 6.  
 Щавинскаго Север. Блаж. Уголь Рыбной и Московской ул., д. № 27—22.



### ИМПЕРАТОРСКІЙ Харьковскій Университетъ.

Желающіе поступить въ число студентовъ Императорскаго Харьковскаго Университета обязаны подать, въ срокъ 15-го Іюля по 10-е Августа, прошеніе о томъ ректору Университета, съ обозначеніемъ избираемаго факультета и отдѣленія. При прошеніи должны быть приложены слѣдующіе документы, вмѣстѣ съ копіями на простой бумагѣ: а) гимназическій аттестатъ или свидѣтельство зрѣлости, или аттестатъ другого сред. учеб. зав., приравненнаго М. Н. П. по курсу къ гимназіямъ; б) лицами христіанскихъ испов.—метрическія свидѣтельства о времени рожденія и крещенія, удостовѣренныя установленнымъ порядкомъ; лица нехристіанскаго исп. должны представить свидѣтельства о рожденіи; в) документы о состояніи, къ которому проситель принадлежитъ по своему происхожденію; лица податнаго состоянія должны приложить сверхъ того увольнительныя свидѣтельства отъ обществъ; г) свидѣтельство о приискѣ къ призванному участку по отбыванію воинской повинности и д) двѣ фотографическія карточки съ собственноручною подписью просителя на каждой.

*Примѣчаніе 1.* Документы, писанные на иностранныхъ языкахъ, должны быть представлены съ переводами, надлежащимъ образомъ засвидѣствованными.

*Примѣчаніе 2.* Независимо отъ исчисленныхъ выше документовъ, желающій поступить въ Университетъ долженъ представить свидѣтельство о безукоризненномъ поведеніи отъ мѣстной полиціи. Отъ представленія такого свидѣтельства освобождаются только лица, окончившія въ Іюнь того же года курсъ гимназій или равнаго съ нею учеб. заведенія.

*Примѣчаніе 3.* Въ случаѣ недостаточности или неполноты документовъ, не препятствующей опредѣленію правъ просителя на поступленіе въ студенты, назначается годовой срокъ для пополненія документовъ, по истеченіи котораго не пополнившій ихъ увольняется изъ Университета.

Принятый въ студенты обязанъ, за слушаніе лекцій и за участіе въ практическихъ занятіяхъ, внести до начала лекцій въ пользу университета 25 р. за каждое полугодіе, и кромѣ того, особую плату въ пользу преподавателей, лекціями и руководствомъ которыхъ желаетъ пользоваться, въ размѣрѣ одного рубля (а на медицинскомъ факультетѣ—семидесяти пяти коп.) за недѣльный часъ въ полугодіе.

*Примѣчаніе 1.* Лица женатыя въ число студентовъ не принимаются.

*Примѣчаніе 2.* Изъ лицъ еврейскаго вѣроисповѣданія принимается не свыше пяти процентовъ общаго числа имѣющихъ поступить въ Университетъ.

*Обязательныя стипендіи* (съ отбываніемъ службы по назначенію правительства) имѣются слѣдующихъ наименованій: казенныхъ стип. медіц. фак. 13 по 300 р., для приготов. учителей западнаго края 20 по 250 р., стип. имени Кирилла и Меодія 4 по 240 р. и кавказскихъ стип. 6 по 300 р.

При Университетѣ существуютъ слѣд. *частныя стипендіи и преміи* на счетъ капиталовъ, пожертвованныхъ для этой цѣли различными лицами: двѣ стипендіи в. с. М. О. Парнуры въ 200 р. каждая, для студент. медіц. фак., бывш. воспит. Черниговской или Новгородъ-Сѣверской гимназій; двѣ стип., учр. д. с. с. Д. А. Донецкаго и Захаржевскаго, въ 300 р. каждая, для дворянъ Изюмскаго и Зміевскаго у. Харьк. губ.; стип. заслужен. проф. Т. Θ. Осиповскаго въ 200 руб., для студента безъ различія факультетовъ; стипендія поч. гр. И. Ф. Мамонова въ 200 р., для студентовъ юридическаго фак., переходящихъ на 3-й курсъ, изъ дѣтей Харьковскихъ купцовъ и мѣщанъ; стипендія с. с. Тарасова въ 250 р., для студентовъ юридич. или медіц. фак., переходящихъ на 3 курсъ, изъ дѣтей Харьковскихъ купц. и мѣщанъ; стипендія



дѣя пор. Л. Болдырева въ 250 р., для студентовъ, безъ различія факультетовъ, изъ потомственныхъ дворянъ внутреннихъ губ. православнаго исп.; премія С. Заруднаго въ размѣрѣ 101 р. 16 коп. за лучшее сочиненіе по юридической части; двѣ стипен. г.-м. П. П. Дурново въ 325 р., для студентовъ медиц. фак. и преим. уроженцевъ Харьк. губ.; пять стип. д. с. с. И. Е. Ходовскаго по 250 р., для студентовъ правосл. исп. Харьковской или Полтавской губ., безъ различія сословія и факул.; стип. Е. П. Ковалевскаго въ 300 руб. для студентовъ изъ русскихъ безъ различія факул., преим. со 2-го курса; стип. и. п. гр. Р. О. Рубинштейна въ 240 руб. для студентовъ безъ различія факультетовъ; двѣ стип. Ѳ. С. Романова въ 250 руб., для студентовъ медиц. фак., преим. изъ дворянъ Ахтырскаго у. или др. у. Харьк. губ.; стип. Надеждина въ 97 руб. 50 к.; стип. Е. С. Гордѣенка въ 279 р. 50 к., для студентовъ безъ различія фак.; премія Д. И. Каченовскаго въ 75 р., предп. готовящемуся на степень маг. международного права; двѣ стип. А. С. Ковалевской, ур. Тихоцкой, и одна стип. С. П. Тихоцкаго по 271 р. 66 коп., для студентовъ безъ различія фак., преим. изъ родственниковъ С. П. Тихоцкаго; двадцать одна стип. с. с. Г. Я. Быковскаго по 300 р., для студентовъ православнаго исп. г. Старобѣльска и уѣзда его и друг. уу. Харьк. губ.; куп. В. И. Болотова въ 205 р., для студентовъ безъ различія факульт.; стип. Н. Вернадскаго въ 300 руб., для студентовъ безъ различія вѣроисповѣданія, званія, факультета и курса, преим. урож. Московской, Тамбовской или Черниговской губ.; стип. Е. Н. и К. Г. Спиринскихъ въ 300 р., для студентовъ безъ различія факульт. изъ дворянъ Воронежской, Екатеринославской и Полтавской губер.; стип. имени Императора Александра I-го въ 250 р., по выбору Пензенскаго губ. земск. собранія, студенту, оконч. курсъ въ Пензенск. гимназій; стип. к. А. А. Салтыкова-Головкина въ 285 р. на капл. назнач. Курскимъ губ. земск. собраніемъ для уроженцевъ Курской губ. правосл. исп. безъ различія званія; стип. к. и. Бейко въ 50 р., для студентовъ медиц. фак.; стип. В. Н. Каразина въ 300 руб., назнач. Харьк. губ. зем. управою для студентовъ со 2-го курса, христіан. испов., Харьковской губ.; стип. в. с. Г. Н. Навроцкаго на 1/2 съ 3,300 р., для потомственныхъ дворянъ Роменскаго у.; стип. д. т. с. А. И. Левшина въ 300 р., для студентовъ, безъ различія фак., дворянскаго происхожденія, преим. Воронежской, Харьковской и Тульской губ.; стип. Н. А. Похвиснева въ 150 руб. для окончившихъ курсъ преим. по юридическаго фак. и урож. Курской губ. и сосѣд.; стип. к. с. В. М. Скубы въ 100 р. для студентовъ безъ различія фак.; стип. полк. І. М. Назарова для уроженцевъ Войска Донскаго, обучающихся въ Новочеркасской гимназій и Харьковскомъ университетѣ: въ гимназій стипендіатъ получаетъ 200 р., а въ университетѣ по 300 р.; по окончаніи курса въ гимназій выдается стипендіату на обмундированіе 100 р., а по окончаніи университета—300 р.; стип. имени Императора Николая Александровича въ 132 р. 50 к., для студентовъ юридическаго фак. изъ числа жителей Лебединскаго у.; стип. Т. Старичковой въ 200 р., для урож. Полтавской губ. православнаго исп., безъ различія сословія; стип. М. и А. Ковалева съ 1/2 на 600 р.; стип. проф. Ф. К. Альбрехта съ 1/2 на 1,350 р.; стип. П. Цитовича въ 200 р., для студентовъ математическаго отд. физико-математическ. фак. прав. испов.; двѣ стип. ст. с. Т. И. Маркова по 200 р.; кв. П. Д. Горчакова и с. с. Т. И. Маркова по 200 р., для студентовъ математическаго отд. физико-матем. фак. изъ урож. Харьков. губ., дворянъ, русскаго происх.; двѣ стип. И. Минченкова по 210 р., одна для студентовъ юридич. факул., другая медиц. факул. преим. изъ дворянъ; одна стип. имени Императора Александра II, одна имени Императора Александра Александровича и 18 стип. с. с. И. Г. Харитоненка, по 300 р., для студентовъ безъ различія факультетовъ и вѣроисповѣданія, русскимъ подданнымъ; премія заслуж. проф. А. И. Палумбецкаго въ 50 р. за лучшее сочиненіе по юридич. наукамъ; стип. вѣд. ад. Л. И. Рикордъ, ур. Коростовцевой, съ 1/2 на 2,400 р.; двѣ стип. с. с. С. И. Кибальчича въ размѣрѣ половины 1/2 на 12 т. р., для студентовъ медиц. фак.; стип. д. с. с. Н. И. Баскакова въ 275 р. для студ. физико-математическаго или историко-филологическаго фак. изъ бѣднѣйшихъ армянъ г. Нахичевани на Дону, рекомендованныхъ Нахичеванскою городскою управою; стип. контръ-адм. П. И. Полозова въ 300 р., для студентовъ безъ различія факул., правос. испов. родственниковъ заѣзжатаеля Полозова и урож. Костромской губ.; стип. А. А. Дулина съ 1/2 на 5 т. р., для урож. Таврической губ. безъ различія фак.; стип. А. Ф. Минченковой съ 1/2 на 5 т. р., для перешедшаго (съ этой стипендіей) изъ гимназій; стип. А. и И. Федоровскихъ въ 300 р. для перешедшаго (съ этой стип.) изъ Сумской Александровской гимназій; стип. шт.-кап. Я. И. Душинъ-Барковскаго въ 237 р. 50 к., назнач. Чернигов. губ. зем. управою; для урож. Черниговской губ. правосл. исп.; стип. и. п. гр. А. Рубинштей-

на 1/2 съ кап. 5 т. р.; кап., пожер. Ростовской на-Дону гор. упр. на учрежд. стип. имени кн. Кукуш. 0, сь капит. 8,500 р.

*Стипендіи* назначаются правленіемъ Университета, съ утвержденія Попечителя учебнаго округа, недостаточнымъ студентамъ на основаніи представленія факультетомъ объ усильномъ занятіи ихъ науками и одобрительнаго отзыва инспектора объ ихъ поведеніи. Прошенія, на имя ректора, подаются въ началѣ акад. года къ 1-му Сентября. Къ прошенію прилагаются: а) свидѣтельство о недостаточномъ состояніи въ установленной формѣ; б) свидѣтельство инспектора объ одобрительномъ поведеніи; в) свидѣтельство о выдержаніи полукурсоваго испытанія въ первой и второй его части, или только въ первой, съ полученными на таковыхъ испытаніяхъ отмѣтками; г) работы и сочиненія и вообще всякаго рода доказательства прилежанія и усильховъ въ занятіяхъ. Студентъ, получившій стипендію изъ суммъ Государственнаго казначейства, обязанъ по выходѣ изъ Университета, за каждый годъ пользованія стипендіей, прослужить, по назначенію правительства, полтора года. Студентъ-стипендіатъ освобождается отъ обязательной службы: а) если въ теченіе полугодя по выходѣ изъ Университета не получитъ штатнаго мѣста по причинамъ, отъ него независящимъ; б) если внесетъ сумму, равную всей полученной имъ стипендіи, и в) съ особаго разрѣшенія Г. Министра Народнаго Просвѣщенія.

Нововступившимъ въ Университетъ студентамъ стипендіи не выдаются. По рѣшенію правленія, съ утвержденія Попечителя, имъ могутъ быть выдаваемы *пособія* по мѣрѣ имѣющихся свободныхъ средствъ. Льгота эта предоставляется только студентамъ, представившимъ несомнѣнные доказательства своего недостаточнаго состоянія, и изъ нихъ, прежде всего, удостоеннымъ при выпускѣ изъ гимназій золотой, затѣмъ серебряной медали и, наконецъ, особой рекомендаціи педагогическаго совѣта гимназій. Прошенія о пособіяхъ подаются на имя ректора.

Прошенія объ *освобожденіи отъ платы* подаются, на имя ректора, въ началѣ акад. года инспектору студентовъ, съ приложеніемъ свидѣтельства о бѣдности. Для освобожденія отъ платы требуется: а) отъ нововступившихъ студентовъ весьма удовлетворительныя отмѣтки въ аттестатѣ зрѣлости (5) не менѣе, какъ изъ трехъ главныхъ предметовъ: закона Божія, русскаго языка, математики, исторіи, латинскаго, греческаго языковъ, отличное поведеніе и свидѣтельство о бѣдности; б) отъ остальныхъ студентовъ, кромѣ свидѣтельства о бѣдности и одобрительнаго отзыва инспектора о поведеніи, требуется выдержаніе соответственной части полукурсоваго испытанія и исполненіе обязанностей, указанныхъ въ правилахъ о зачетѣ полугодій.

Освобождаются отъ платы: пенсіонеры Государя Императора и Особъ Высочайшей Фамиліи и студенты, получающіе стипендіи изъ суммъ Государственнаго Казначейства, и равно, по усмотрѣнію правленія, въ отдѣльныхъ случаяхъ и стипендіаты частныхъ лицъ и обществъ въ томъ случаѣ, если выборъ сихъ стипендіатовъ предоставленъ Университету. Общее число освобожденныхъ отъ платы не должно превышать 15% всего числа студентовъ. Въ число этихъ 15% не входятъ пенсіонеры Государя Императора и Особъ Высочайшей Фамиліи и студенты, получающіе стипендіи изъ суммъ Государственнаго Казначейства. За полученіемъ стипендій и пособій студенты обязаны являться лично; полученіе стипендій и пособій по довѣренности допускается только въ особо уважительныхъ случаяхъ, а также въ канікулярное время.

**Общество для пособія нуждающимся студентамъ.** Къ 1 Января 1895 г. состояло 13,630 р. 74 к., въ теченіи 1895 г. поступило 22,756 р. 30 к., въ т. ч. возвращенныхъ ссудъ: краткосрочныхъ 13,236 р. 34 к. и долгосрочныхъ 3,979 р. 75 к., сбора съ вечеровъ 2,944 р. 18 к., процентовъ 1,027 р. 78 к., пожертвовацій 1,213 р. 25 к. и членскихъ взносов 355 р.; израсходовано 22,253 р. 60 к., въ т. ч. выдано ссудъ краткосрочныхъ 13,693 р. 98 к. и долгосрочныхъ 5,360 р.; къ 1 Января 1896 г. состоитъ: процентными бумагами 14,800 р. и наличными деньгами 1,333 р. 44 к.

По факультетамъ выданныя долгосрочныя ссуды по 358 прошеніямъ въ размѣрѣ 5,360 р. распределяются слѣдующимъ образомъ: по медицинскому факультету 272 ссуды на 4,068 р., по юридическому 42 ссуды на 644 р., по физико-математическому 34 ссуды на 478 р. и по историко-филологическому 10 ссудъ на 170 р.

Общество состоитъ изъ 9 почетныхъ членовъ, 28 пожизненныхъ и 69 дѣйствительныхъ членовъ.



## Харьковскій Практическій Технологическій Институтъ.

Въ Институтъ принимаются лица: а) имѣющія аттестаты или свидѣтельства объ окончаніи курса въ высшихъ учебныхъ заведеніяхъ; б) получившія аттестаты или свидѣтельства зрѣлости отъ гимназій М. Н. П., а равно свидѣтельства объ успѣшномъ окончаніи курса въ реальныхъ училищахъ, съ дополнительнымъ при нихъ классомъ, и в) имѣющія аттестаты или свидѣтельства отъ друг. сред. учеб. заведеній, курсъ которыхъ будетъ признанъ М. Н. П. достаточнымъ для поступления въ Институтъ.

Желющіе поступить въ Институтъ должны подать о томъ прошеніе директору Института не позже 12 Августа, съ приложеніемъ слѣдующихъ документовъ, съ копіями ихъ на простой бумагѣ: свидѣтельства метрическаго, о происхожденіи, о полученномъ образованіи, о припискѣ къ призывному участку по отбыванію воинской повинности, увольнительнаго отъ общества (для лицъ податнаго состоянія), двухъ фотографическихъ карточекъ, съ собственноручною подписью просителя, а также свидѣтельство о безукоризненномъ поведеніи отъ мѣстныхъ губернаторовъ. Отъ представленія послѣдняго свидѣтельства освобождаются только лица, окончившія курсъ въ Іюль текущаго года.

Если число желающихъ поступить на первый курсъ Института и представившихъ надлежащіе аттестаты или свидѣтельства превышаетъ число свободныхъ вакансій этого курса, то прежде другихъ принимаются окончившіе курсъ въ высшихъ учебныхъ заведеніяхъ, а затѣмъ для всѣхъ остальныхъ кандидатовъ назначается состязательный экзаменъ изъ математики, физики и русскаго языка, въ предѣлахъ гимназическаго курса, и право на занятіе вакансій предоставляется получившимъ на семь экзаменѣ большее число балловъ. Плата за слушаніе лекцій 50 рублей.

Въ Институтѣ имѣется 50 бесплатныхъ мѣстъ обученія, 50 казенныхъ стипендій, 3 частныхъ и выдаются пособія, присылаемая частн. лицами и разными учрежденіями (въ 1895 г. 17 студентамъ). Къ концу 1895 г. преподающихъ въ Институтѣ было 43, студентовъ 579, на содержаніе Института израсх. въ 1895 г. 211,098 р. 75 коп. Институтъ открытъ 15-го Сентября 1885 г.

## Харьковскій Ветеринарный Институтъ.

§ 1. Въ студенты Института принимаются безъ испытанія молодые люди, имѣющіе не менѣе 16-ти лѣтъ отъ роду и представившіе надлежащее удостовѣреніе въ знаніи предметовъ учебнаго курса, но крайней мѣрѣ, первыхъ шести классовъ гимназій, или объ окончаніи курса въ духовныхъ семинаріяхъ и реальныхъ училищахъ съ седьмымъ дополнительнымъ классомъ. Окончившіе курсъ духовныхъ семинарій принимаются не иначе, какъ по выдержаніи ими вмѣстѣ съ гимназистами испытаній, установленныхъ для перехода изъ 6-го въ 7-й классъ гимназій Министерствомъ Народнаго Просвѣщенія. Окончившіе курсъ въ реальныхъ училищахъ подвергаются испытанію только въ латинскомъ языкѣ, причѣмъ требуется отъ нихъ достаточное знаніе грамматическихъ началъ этого языка. (Подож. объ инстит. § 30 и Высочайшее повелѣніе 20 Марта 1874 года). Евреи не принимаются въ Харьковскій Ветеринарный Институтъ (Высочайшее повелѣніе 7 Марта 1886 года).

§ 2. Приѣмъ въ студенты Института бываетъ только одинъ разъ въ году, причѣмъ прошенія подаются на имя директора отъ 15 Іюля до 20 Августа.

При прошеніи о приѣмѣ должны быть представлены слѣдующіе документы вмѣстѣ съ копіями съ нихъ на простой бумагѣ: 1) свидѣтельство учебнаго заведенія, гдѣ воспитывался проситель; 2) метрическое свидѣтельство о времени рожденія и крещенія; лица не христіанскихъ исповѣданій должны представить свидѣтельство о рожденіи съ точнымъ засвидѣтельствованнымъ переводомъ его на русскій языкъ; 3) актъ о происхожденіи, т. е. копія съ протокола о дворянствѣ, указъ герольдіи, аттестатъ или формулярный списокъ о службѣ родителя; лица же, принадлежащіе къ купеческому обществу или къ податнымъ сословіямъ, должны представить, кромѣ документовъ о своемъ званіи, увольнительное свидѣтельство отъ того общества, къ которому приписаны; 4) свидѣтельство о припискѣ къ призывному участку для исполненія воинской повинности; лица же, достигшія возраста, установленнаго для отбыванія воинской повинности, обязаны представить свидѣтельство о явкѣ къ исполненію этой повинности; 5) свидѣтельство о поведеніи отъ мѣстной полиціи. Отъ



представленія такого свидѣтельства освобождаются только лица, вышедшія въ Іюль того же года изъ учебныхъ заведеній; 6) двѣ фотографическихъ карточки съ собственноручной подписью просителя на каждой и 7) установленную плату за слушаніе лекцій (25 руб. въ полугодіе).

*Примѣчаніе 1-е.* Форма прошенія: „Господину директору Ветеринарнаго Института (звание, имя, отчество и фамилія просителя). Желая для продолженія образованія поступить въ Ветеринарный Институтъ, имѣю честь покорнѣйше просить сдѣлать распоряженіе о принятіи меня на (такой-то) курсъ на основаніи прилагаемыхъ при семъ документовъ вмѣстѣ съ копіями ихъ (исчисляются документы). При семъ обязуюсь, во время пребыванія моего въ Институтъ, подчиняться правиламъ и постановленіямъ Института“.

(Название города, годъ, мѣсяцъ и число, имя, отчество и фамилія просителя).

*Примѣчаніе 2-е.* Свидѣтельство гимназій и о поведеніи непременно должно быть представлено при подачѣ прошенія о принятіи въ Институтъ, безъ чего зачисленіе въ студенты состояться не можетъ.

*Примѣчаніе 3-е.* Лица, приславшія свои документы по почтѣ, зачисляются только въ томъ случаѣ, если явятся лично въ Институтъ къ 1-му Сентября.

*Примѣчаніе 4-е.* Въ случаѣ недостаточности или неполноты документовъ, не препятствующей опредѣленію правъ просителя на поступленіе въ студенты, назначается годовой срокъ для пополненія документовъ, по истеченіи котораго непополнившій ихъ увольняется изъ Института.

§ 3. Переходъ студентовъ изъ одного Института въ другой допускается только передъ началомъ академическаго года. Прошенія объ этомъ должны быть подаваемы не позже 1-го Сентября.

§ 4. Студенты, переходящіе изъ другого Института, принимаются съ разрѣшенія Совѣта на основаніи свидѣній объ успѣхахъ и поведеніи, полученныхъ отъ прежняго институтскаго начальства.

§ 5. Принятій въ студенты обязанъ внести плату за слушаніе лекцій и до начала лекцій явиться къ инспектору, отъ котораго получаетъ: а) свидѣтельство на жительство; б) одинъ экземпляръ правилъ для студентовъ и в) билетъ для входа въ Институтъ.

§ 6. По полученіи свидѣтельства на жительство, правилъ и входнаго билета, студентъ, въ присутствіи инспектора, подписываетъ входной билетъ и записываетъ въ имѣющуюся въ инспекціи книгу свой адресъ, который выписывается инспекціей въ билетъ.

§ 7. Приемъ въ число студентовъ Института ограничивается числомъ имѣющихся вакансій, при чемъ если число желающихъ поступить превышаетъ число вакансій, то преимущество отдается тѣмъ изъ молодыхъ людей, у которыхъ, при отличномъ поведеніи, будутъ лучшія отмѣтки въ выданныхъ учебными заведеніями свидѣтельства. (Высочайшее повелѣніе 5 Іюня 1887 года).

§ 8. Студенты, уволенные изъ Института вслѣдствіе поданныхъ ими прошеній, по собственному желанію или по домашнимъ обстоятельствамъ, могутъ быть вновь принимаемы только въ началѣ учебнаго года и въ тотъ же курсъ, изъ котораго уволены; при этомъ, безъ предварительнаго испытанія принимаются тѣ, которымъ со дня увольненія ихъ прошло не болѣе года; пробывшіе же болѣе сего времени внѣ заведенія должны выдержать предварительное испытаніе изъ всѣхъ наукъ, ими выслушанныхъ. (Положеніе о ветеринарныхъ институтахъ).

§ 9. Уволенный изъ Института по какому либо обстоятельству, при поступленіи вновь въ число студентовъ, долженъ представить свидѣтельство объ одобрительномъ поведеніи за все время пребыванія его внѣ учебнаго заведенія. (Положеніе о ветеринарныхъ институтахъ § 34).

§ 10. Студенты, посѣдившіе лекціи три и болѣе полугодій въ томъ же курсѣ, изъ коего выбыли, хотя бы и были уволены по прошенію, равно какъ и исключенные Совѣтомъ за безуспѣшность или неодобрительное поведеніе, вновь въ Институтъ не принимаются. (Положеніе о ветеринарныхъ институтахъ § 35).

### Харьковская Духовная Семинарія.

Въ первый классъ Семинаріи принимаются безъ экзамена окончившіе курсъ въ духовныхъ училищахъ. Могутъ быть принимаемы, но только по экзамену, молодые люди (въ возрастѣ отъ 14 до 18 лѣтъ), обучавшіеся въ другихъ учебныхъ заведе-

нихъ или получившіе домашнее образованіе. Пріемные экзамены для поступленія въ первый классъ Семинаріи производятся послѣ канікулъ въ объемѣ курса духовныхъ училищъ по катехизису, географіи, арифметикѣ, латинскому, греческому, русскому и церковно-славянскому языкамъ и церковному пѣнію. Всѣ воспитанники Семинаріи должны имѣть форменную одежду установленнаго образца и помѣщаются въ семинарскомъ общежитіи съ платою 120 руб. въ годъ (за столъ и помѣщеніе), воспитанники свѣтскаго званія сверхъ этого должны вносить 40 руб. въ годъ за право обученія. При поступленіи въ общежитіе вносятся одновременно 20 р. на первоначальное обзаведеніе и на учебники.

Семинарія существуетъ подъ этимъ названіемъ съ 1842 года. Въ 1896/7 учеб. году въ 6 нормальныхъ и 3 параллельныхъ классахъ Семинаріи обучалось 298 воспитанниковъ, изъ которыхъ 241 были духовнаго званія, 55 инословныхъ и 2 спріица. Въ общежитіи помѣщалось 292 ученика, изъ нихъ 140 своекоштныхъ (со взносомъ 120 руб.), 23 получавшихъ пособіе изъ епархіальныхъ суммъ (со взносомъ 70 руб.), 30—на полуказенномъ содержаніи, 80—на полномъ казенномъ содержаніи и 19 стипендіатовъ; остальные 6—жили у родственниковъ. Въ теченіи года 1 ученикъ умеръ, 7—уволены по болѣзни и другимъ причинамъ и 44—окончили курсъ.

Въ семинаріи имѣются фундаментальная бібліотека, содержащая 7569 названій книгъ на русскомъ и другихъ языкахъ; ученическая, содержащая 2433 названія книгъ, для чтенія учениковъ, и физическій кабинетъ, содержащій 165 разныхъ приборовъ.

На содержаніе Семинаріи въ 1895 году поступило: а) изъ средствъ Св. Синода 37,350 руб., б) Госуд. Казначейства 7,419 руб., в) отъ епарх. свѣчнаго завода 2,570 руб., г) отъ церквей и причтовъ Харьковской епархіи 6,129 руб., д) <sup>9/10</sup> съ благотворительныхъ капиталовъ 1,312 руб., е) за содержаніе воспитанниковъ въ общежитіи 20,505 руб. и ж) отъ почетнаго блюстителя—300 руб.

При Семинаріи съ 1887 г. существуетъ образцовая церковно-приходская школа, въ двухъ классахъ которой обучалось 120 воспитанниковъ. На содержаніе образцовой школы въ 1896/7 году отпущено изъ Святѣйшаго Синода 1000 руб., изъ епархіальнаго училищнаго Совѣта 160 р. и отъ Харьковского городского управленія 200 руб.

### Харьковская Первая Мужская Гимназія.

Харьковская 1-я гимназія считаетъ въ 1897 году сто двадцать девятый годъ своего существованія.

Свое начало она ведетъ со 2-го Февраля 1768 года, когда была основана подъ именемъ „Харьковскихъ казенныхъ училищъ (главнаго и малаго) съ прибавочными въ нихъ классами“ и состояла тогда въ вѣдѣніи Губернской Канцеляріи.

Съ 1-го Марта 1798 г. училища эти и добавочные классы преобразованы въ одно „Главное Слободско-Украинское училище“, а съ 3-го Сентября 1805 г.—въ „Слободско-Украинскую гимназію“ и „Харьковское уѣздное училище“ при ней. 17-го Января 1836 г. она переименована въ „Харьковскую губернскую гимназію“, а съ 7-го Іюня 1841 г. стала именоваться „Первою Харьковскою гимназіею“, отдѣлившись съ этого времени изъ своего состава учащихъ и учащихся для образованія „Второй“, а съ 1861 г.—для образованія „Третьей“ Харьковскихъ гимназій.

Съ самаго основанія гимназій подъ видомъ „Харьковскихъ казенныхъ училищъ“, при ней состояли казенные питомцы, а 11 Октября 1805 г. учрежденъ пансіонъ для дворянскаго юношества, переименованный 14 Февраля 1851 г. въ „Благородный пансіонъ“.

До 1844 г. гимназія помѣщалась въ собственныхъ зданіяхъ по Московской улицѣ и Петровскому переулку, нынѣ принадлежащихъ Императорскому Харьковскому университету. Въ этомъ году она перешла въ то зданіе, которое теперь занимаетъ и которое съ тѣхъ поръ было постепенно расширяемо. По направленію Гимназической набережной была сдѣлана въ 1870 г. двухэтажная пристройка, въ верхнемъ этажѣ которой нынѣ помѣщается учебная комната пансіонеровъ, а въ нижнемъ столовая. Благодаря приобрѣтенію въ 1890 г. соедѣннаго двороваго мѣста по Старо-Московской улицѣ, гимназія имѣетъ обширный дворъ для прогулокъ и игръ воспитанниковъ пансіона и проходящихъ учениковъ и вмѣстѣ съ тѣмъ получила возможность значительно расширить пансіонскія и гимназическія помѣщенія.



Въ 1895 г. перестроена и благолѣпно украшена гимназическая церковь, главнымъ образомъ, на добровольныя пожертвованія, изъ которыхъ наиболѣе крупныя принадлежатъ: старостѣ церкви Н. К. Кабанову, Н. В. Орлову, А. Н. Добрышину, г. Панченку, В. Ѳ. Голевой, М. Бѣлнцкому, г. Дунаеву, З. И. Виноградову, А. Н. Талыгину и служащимъ въ гимназій.

Пріемныя испытанія для поступленія въ I—IV классы производятся въ Май и Августъ, а въ остальные классы только въ Августъ. При подачѣ прошеній о пріемѣ въ число учениковъ гимназій надлежитъ прилагать метрическое свидѣтельство о рожденіи и крещеніи поступающаго въ гимназію и копію съ документа о званіи; печатныя бланки прошеній выдаются въ канцеляріи гимназій. Для поступленія въ I-й классъ гимназій требуются знаніе главнѣйшихъ утреннихъ и вечернихъ молитвъ, символа вѣры, десяти заповѣдей и рассказы о важнѣйшихъ событіяхъ священной исторіи Ветхаго и Новаго Завета; по русскому языку умѣнье бѣгло читать по русски и пересказывать прочитанные краткіе и легкіе рассказы, дѣлать этимологическій разборъ, писать подъ диктовку безъ искаженія словъ, среднимъ шрифтомъ; знаніе назусть нѣкоторыхъ стихотвореній и умѣнье читать по церковно-славянски; по ариметикѣ—четыре основныя дѣйствія надъ цѣлыми числами; употребленіе русскихъ счетовъ; сложеніе и вычитаніе на счетахъ; письменное и въ особенности устное рѣшеніе задачъ.

Плата за ученіе, въ годъ 45 руб., вносится по полугодіямъ: не позже 1-го Марта и 1-го Октября. Ученики, не уплатившіе денегъ за ученіе въ указаннымъ срокамъ, увольняются изъ гимназій и вновь могутъ быть приняты по усмотрѣнію педагогическаго Совѣта.

Приходящіе ученики могутъ пользоваться въ гимназій завтракомъ, состоящимъ изъ одного горячаго блюда (обыкновенно котлеты или другого мясного жаркого съ картофелемъ или макаронами), съ платою по 2 руб. 50 коп. въ мѣсяцъ.

Если ученикъ по болѣзни или другимъ какимъ либо причинамъ не можетъ явиться въ гимназію на уроки, то родители или заступающіе ихъ мѣсто обязаны немедленно въ тотъ же день уведомить о томъ класснаго наставника или инспектора.

Число подавшихъ прошенія о принятіи въ гимназію и принятыхъ было: въ 1889 году—68 учениковъ, въ 1890 г.—63, въ 1891 г.—80, въ 1892 г.—79, 1893 г.—72, въ 1894 г.—53, въ 1895 г.—78 и въ 1896 г.—74.

Число окончившихъ курсъ въ гимназій было: въ 1889 году 16 учениковъ, въ 1890 г.—21, въ 1891 г.—20, въ 1892 г.—21, въ 1893 г.—24, въ 1894 г.—31, въ 1895 г.—33 и въ 1896 г.—43.

Въ находящемся при гимназій пансіонѣ къ началу 1896 г. учебнаго года состояло 83 пансіонера, изъ которыхъ 2 пансіонера имени Государя Императора, 26 казеннокоштныхъ воспитанниковъ, 1 стипендіатъ маіора Алымова, 1 стипендіатъ д. с. с. Д. Донецъ-Захаржевскаго, 1 стипендіатъ ген.-лейт. Г. Захаржевскаго, 4 стипендіата кап. Аваньина и 48 своекоштныхъ воспитанниковъ. Опредѣленіе пансіонеровъ казеннокоштныхъ и стипендіатовъ зависитъ отъ г. Попечителя Харьковскаго учебнаго округа, причемъ стипендіаты Донецъ-Захаржевскаго избираются по баллотировкѣ дворянствомъ Змѣевскаго у., а Г. Захаржевскаго—Изюмскаго уѣзда Харьк. губ. По окончаніи курса наукъ въ гимназій стипендіаты Захаржевскихъ, поступившіе въ Императорскій Харьковскій университетъ, продолжаютъ пользоваться переходящею изъ гимназій вмѣстѣ съ ними стипендіею до окончанія въ немъ курса наукъ. Стипендіаты Аваньина избираются по баллотировкѣ дворянствомъ Кузнецкаго у. Харьк. губ. изъ числа дѣтей бѣднѣйшихъ дворянъ и чиновниковъ того же уѣзда. Для приходящихъ учениковъ имѣются стипендіи: въ память 25-ти лѣтъ царствованія Императора Александра II, назначаемыя педагогическимъ Совѣтомъ гимназій лучшимъ по успѣхамъ и поведенію изъ дѣтей бѣднѣйшихъ чиновниковъ; служащихъ либо служившихъ по Минист. Внутреннихъ Дѣлъ въ Харьк. губ. стип. ген.-лейт. А. Батезатуль, выдаваемая педагогическимъ Совѣтомъ бѣднѣйшему ученику, отличному по успѣхамъ и поведенію и стип. Валковскаго мѣщ. П. Иванова на уплату за право ученія бѣдныхъ учениковъ купческаго и мѣщанскаго сословій, христіанскаго вѣроисповѣданія, по выбору педагогическаго Совѣта, и на покупку имъ учебныхъ пособій.

Плата за содержаніе въ пансіонѣ 325 руб. въ годъ, причемъ при поступленіи въ пансіонъ взимается одновременно 50 руб. на первоначальное обзаведеніе. Плата вносится по полугодію: не позже 1 Марта и 1 Сентября. Пансіонеры, не уплатившіе денегъ за содержаніе въ пансіонѣ въ указаннымъ срокамъ, увольняются изъ пансіона и гимназій.



### Вторая Харьковская Мужская Гимназія.

Гимназія существуетъ съ 1841 года. Для поступленія въ 1-й классъ требуется 10—12 лѣтъ, возрастъ и слѣдующія познанія: по Закону Божію: первоначальныя молитвы, символъ вѣры и десять заповѣдей; изъ Св. исторіи Ветхаго Заѣта: рассказы, отъ сотворенія міра до Елисея и Даниила; изъ Новаго Заѣта: рассказы, отъ Рождества Пресвятыя Богородицы до Успенія Пресвятыя Богородицы, а также чтеніе на церковно-славянск. языкѣ; по русскому языку: чтеніе по русски и по церковно-славянски, пересказъ прочитаннаго, заучиваніе наизусть, грамматика (части рѣчи, склоненія и спряженія) и письменныя упражненія; по ариметикѣ: четыре основныя дѣйствія надъ цѣлыми числами.

Плата за ученіе, 45 руб. въ годъ, вносится пополугодно по 22 р. 50 к.—При гимназіи имѣется пансіонъ на 72 человека съ платою по 340 руб. въ годъ и кромѣ того при поступленіи въ пансіонъ взимается по 50 руб. съ каждаго на первоначальное образованіе.

Въ гимназіи имѣются стипендіи: Костевской—на  $\frac{1}{2}$  съ 6,300 руб. для содержанія въ пансіонѣ воспитанника изъ недостаточныхъ дворянъ Харьковской губ.; Вернадскаго—на  $\frac{1}{2}$  съ 4,000 руб. на содержаніе въ пансіонѣ; Г. Григорьева—на  $\frac{1}{2}$  съ 8,700 руб. для дворянъ Харьковской губ., по выбору дворян. собранія; М. Демченко—на  $\frac{1}{2}$  съ 7,900 руб. для наиболѣе нуждающагося и усильнаго; М. Г. Сологубовской—на  $\frac{1}{2}$  съ 3,000 руб. для выдачи пособій бѣднымъ учен.; А. А. Катрухина—на  $\frac{1}{2}$  съ 28,374 р. на сод. въ пансіонѣ 3 воспит. изъ дворянъ Харьковской губ.; Зернистова—на  $\frac{1}{2}$  съ 225 р., на  $\frac{1}{2}$  съ 410 р., пожертв. служащими и учениками, и П. Иванова—на  $\frac{1}{2}$  съ 2,000 р., на учрежденіе стипендіи ученикамъ купеческаго и мѣщанскаго сословія.

Всего благотворительныхъ капиталовъ 60,909 р. Освобождено было въ 1 и во 2 полугодіи 1896 г. отъ платы за ученіе 96 уч. и за 22 уч. была внесена плата Общ. попеченія о бѣдн. уч. 2-й Харьковской гимназіи.

Въ фундаментальной бібліотекѣ имѣется 3,037 названій и 6,795 том. книгъ, въ ученической 1,078 назв. и 1,753 т., въ физическомъ кабинетѣ 449 приборовъ. Въ состояніи при гимназіи пансіонѣ въ 189 $\frac{1}{2}$  уч. г. находилось 70 уч. Всего учениковъ къ 1 Января 1896 г. 352, въ каждомъ классѣ отъ 29 до 56.

Общество попеченія о бѣдныхъ учен. Харьк. 2-й гимназіи. Къ 1 Января 1895 г. имѣлось 2,455 р. 70 к., въ теченіи 1895 года поступило 1,083 р. 78 к., израсходовано 845 р. 37 к., въ т. ч. сдѣлано 25 полугодичныхъ взносов за право ученія на 630 р., выдано пособій на разныя нужды 215 р. 37 к.; къ 1 Января 1896 г. состоитъ оборотныхъ средствъ наличными деньгами 506 р. 3 к. и неприкосновеннаго капитала 2,117 р. 8 к.

### Харьковская Мужская 3-я Гимназія.

Гимназія основана въ 1864 г., имѣетъ 8 основныхъ классовъ. Принимаются дѣти всѣхъ сословія и вѣроисповѣданій, при чемъ дѣти іудейскаго исповѣданія въ количествѣ 50% общаго числа приѣма. Желающіе опредѣлить дѣтей въ гимназію должны подать о томъ прошеніе на имя директора вмѣстѣ съ обязательствомъ по установленной формѣ. Къ прошенію прилагаются: а) свидѣтельство о возрастѣ, б) свидѣтельство о званіи, в) свидѣтельство о привитіи оспы. Общій приѣмъ учениковъ во всѣ классы бываетъ каждый годъ предъ началомъ учебнаго курса и въ теченіе учебнаго года. Сверхъ того, приемныя испытанія въ I—IV классы производится и въ концѣ учебнаго года, причемъ выдержавшіе испытаніе въ концѣ года считаются кандидатами для поступленія въ гимназію, но зачисляются учениками лишь послѣ окончанія всѣхъ приемныхъ испытаній въ началѣ слѣдующаго учебнаго года. Для поступленія въ I классъ требуется имѣть не менѣе 10-ти и не болѣе 12-ти, во II классъ отъ 11—13 лѣтъ; въ остальные классы принимаются имѣющіе соответственный этимъ опредѣленнымъ возрастъ.

Для поступленія въ I классъ требуется: а) знаніе молитвъ и важнѣйшихъ событій изъ исторіи Ветхаго и Новаго Заѣта, согласно указанію учебныхъ плановъ, утвержденныхъ М. Н. П. 20 Іюля 1890 года; б) умѣнье бѣгло читать по русски и пересказывать прочитанные краткіе и легкіе рассказы, дѣлать этимологическій разборъ, писать по русски подъ диктовку, безъ искаженія словъ, среднимъ шрифтомъ; произнести наизусть одно изъ разученныхъ дома стихотвореній и читать по церков-

по-славянски; в) знаніе четырехъ ариметическихъ дѣйствій надъ цѣлыми числами, умѣнье рѣшать какъ письменно, такъ въ особенности устно небольшія, относящіяся къ этимъ дѣйствіямъ, задачи; умѣнье употреблять русскіе счеты и производить на нихъ сложене и вычитаніе. Познанія, требуемыя для поступленія во все слѣдующіе классы, опредѣляются на основаніи „учебныхъ плановъ гимназій, изд. 1890 года“. Поступающіе въ теченіе учебнаго года въ какой либо классъ гимназій подвергаются испытанію изъ всего пройденнаго, какъ въ предыдущихъ классахъ, такъ и въ томъ классѣ, въ который желаютъ поступить.

Плата за ученіе въ Харьковской 3-й гимназій 55 р. въ годъ, которая вносится пополугодно. При гимназій имѣются стипендіи: а) имени Быковского 16 по 300 р. въ годъ, преимущественное право на полученіе которыхъ имѣютъ дѣти чиновниковъ Старобѣльскаго уѣд., затѣмъ дѣти дворянъ Старобѣльскаго у., дѣти чиновниковъ другихъ у. Харьков. губ. и наконецъ дѣти дворянъ другихъ у. той же губ.; б) одна городская Александровская въ 100 р. въ годъ, кандидата на полученіе которой избираетъ Харьков. город. дума; в) двѣ стипендіи Рубинштейна въ размѣрѣ 35 р. 75 к. каждая; г) двѣ стипендіи Гордѣенко въ размѣрѣ 30 р.; д) одна стипендія гимназическая въ размѣрѣ 20 р.; ж) двѣ стипендіи Розенфельда въ размѣрѣ 28 р. 50 к. каждая; з) двѣ стипендіи Фрицландера въ размѣрѣ 37 р. 50 коп. каждая; и) одна стипендія Тихоцаго въ размѣрѣ 25 руб.; і) одна стипендія Богомолова въ размѣрѣ 15 р.; к) три стипендіи Влокопытова въ размѣрѣ 327 р. 75 к., право на полученіе которыхъ имѣютъ дѣти чиновниковъ и служащихъ въ т. Волчанскѣ, а затѣмъ дѣти чиновниковъ и служащихъ въ Волчанскомъ уѣадѣ. Кандидаты на полученіе стипендій, значащихся лит. в.к., избираются педагогическимъ Совѣтомъ гимназій. Для оказанія пособій бѣднымъ ученикамъ, въ видѣ взноса платы за ихъ ученіе, снабженія ихъ учебниками, платьемъ и обувью, существуетъ при гимназій „Общество попеченія о нуждающихся ученикахъ“.

Къ 1 Января 1896 г. въ гимназій состояло 355 учениковъ, въ томъ числѣ: православныхъ—292, католиковъ—20, лютеранъ—19, евреевъ—22, караимъ—2; дѣтей двор. и чиновниковъ—215, дух. зван.—6, городскихъ сословій—107, сельск.—8, иностран.—19; служащихъ при гимназій—20. Расходъ на содержаніе гимназій въ 1895 году—62,694 р. 29 к.

Общество попеченія о нужд. ученик. Харьковской 3-й гимназій. Къ 1-му Января 1895 г. имѣлось 4,103 р. 10 к., въ 1895 г. поступило 2,135 р. 16 к., въ томъ числѣ членскихъ взносов отъ 75 членовъ 375 р., пожертв. 514 р. 35 к., % на капиталъ—217 р. 38 к., отъ благотворительныхъ спектаклей 1,028 р. 43 к.; израсходовано 1,229 р. 66 к., въ т. ч. выдано пособій и внесено платы за ученіе 839 р. 37 к., уплачено за платье 129 р., за обувь 167 р. 20 к., за книги и проч. 94 р. 9 к.; остается къ 1-му Января 1896 г. 5,008 р. 60 к.

### Харьковское Реальное Училище.

Реальное училище открыто въ 1873 г., состоитъ изъ приготовительнаго, 6-ти основныхъ классовъ и 7-го доопл. (для приготовленія учащихся къ поступленію въ высшія спеціальныя училища). При 5-мъ и 6-мъ общихъ классахъ существуютъ коммерческія отдѣленія; параллельныхъ классовъ 7.

За обученіе вносится 50 р. въ годъ пополугодно впередъ. Отъ платы за ученіе могутъ быть освобождены дѣти совершенно недостаточныхъ родителей, заслуживающія того по своему поведенію и прилежанію, но не болѣе 10% всего числа учениковъ. Бѣднымъ ученикамъ, отличающимся успѣхами и поведеніемъ, оказываются различныя пособія существующимъ при училищѣ Обществомъ попеченія о недостаточныхъ ученикахъ. Ученики приготовительнаго класса, выдержавшіе экзамены переведенные въ первый классъ, могутъ быть приняты безъ экзамена въ 1-й классъ гимназій. Приемные экзамены въ 1-й классъ производится въ Маѣ и въ Августѣ. Въ училище принимаются дѣти слѣдующаго возраста: въ 1 классъ отъ 10 до 13 л., во 2-й—отъ 11 до 14 л., въ 3-й—отъ 12 до 15 л. и т. д. Въ приготовительный классъ принимаются дѣти не моложе 8 лѣтъ. Желающіе опредѣлить дѣтей въ училище подають на имя начальника заведенія прошеніе, при которомъ прилагають слѣдующіе документы: метрическое свидѣтельство, свидѣтельство о званіи (для дворянъ свидѣтельство отъ дворянскаго депутатскаго собранія или указъ о дворянствѣ, для дѣтей чиновниковъ и духовныхъ лицъ—послужной списокъ отца, для дѣтей купцовъ и мѣщанъ засвидѣствованная копія того вида, по которому живутъ родители) и свидѣтельство объ оспонриваніи.



Въ подготовительный классъ принимаются дѣти, знающія первоначальныя молитвы и умѣющія читать и писать по-русски и считать до тысячи, а также производить сложение и вычитание надъ этими числами. Отъ поступающихъ въ началѣ курса (въ Авг.) требуется въ 1-й классъ:

**По Закону Божію:** объясненіе изученныхъ наизусть молитвъ: Во Имя Отца и Сына и Св. Духа, Господи Иисусе Христе, Слава Тебѣ Боже, Царю Небесный, Святый Боже, Слава Отцу и Сыну и Св. Духу, Пресвятая Троице, Отче нашъ, Къ Тебѣ, Владыко-человѣколюбче, отъ сна возставъ, прибѣгаю, Достойно есть яко во истину, Господи Боже нашъ, еже согрѣшихъ во дни семъ, Богородице Дѣво, радуйся, Сумволь вѣры и десять заповѣдей. Разказы о важнѣйшихъ событіяхъ Священной Исторіи Ветхаго и Новаго Завета по руководству Рудакова. По *русскому языку:* сознательное, выразительное и бѣглое чтеніе. Пересказъ прочитаннаго. Диктовка безъ ошибокъ противъ тѣхъ правилъ правописанія, которыя изучены въ подготовительномъ классѣ и перечисляются ниже. Званіе наизусть до 16 басенъ и стихотвореній. Грамматическія свѣдѣнія: предметы чувственные и умственные. Признаки предметовъ (качества и дѣйствія). Понятія о предложеніи: подлежащее, сказуемое (простое и составное), объяснительныя слова по вопросамъ. Части рѣчи: имя существительное, общее и частное (нарицательное и собственное); мужской, женскій и средний родъ; число; названіе падежей и надежныя вопросы; склоненіе существительныхъ; имя прилагательное; два окончанія прилагательныхъ; склоненіе прилагательныхъ полнаго окончанія (исключая прилагательныхъ на *ій* съ род. пад. на *ьаго*); мѣстоименіе; склоненіе личныхъ, вопросительныхъ и указательныхъ мѣстоименій. Глаголь: спряженіе; лица, числа, времена, наклоненія: изъявительное, повелительное и неопредѣленное. Раздѣленіе звуковъ на гласныя, согласныя и полугласныя. Гласныя твердыя и мягкія; употребленіе буквъ: *і, ѣ* и *ѣ*; употребленіе гласныхъ послѣ *ж, ч, ш, щ, г, к* и *х*; употребленіе *ъ* и *ь*. Дѣленіе словъ на слоги. Чтеніе по церковно-славянски и нѣкоторый навыкъ передавать прочитанный текстъ по русски. При чтеніи по церковно-славянски должно быть обращено должное вниманіе на ударенія. Пособіе по русскому языку: Родина — сборникъ для класснаго чтенія, сост. Радонежскимъ. Курсъ подготовительный. Первая учеб. книга церковно-славянскаго яз., сост. Грушевскимъ. По *арифметикѣ:* четыре основныя дѣйствія надъ цѣлыми отвѣченными числами, въ особенности устное рѣшеніе задачъ. Какъ пособіе при преподаваніи арифметики употребляется Сборникъ арифметическихъ задачъ и численныхъ примѣровъ, сост. Б. Евтушевскимъ.

Къ началу 189<sup>2</sup>/<sub>4</sub> учебнаго года въ училищѣ было 700 уч. Имѣются благотворительныя капиталы: Иванова 7,400 р., М. Г. Сологубовской 5,284 р., С. Г. Помазановой 6,300 р., Н. Иванова 4,000 руб., имени князя Голицына 2,589 р. 13 коп. На содерж. училища израсходовано 61,459 р. 24 к.

**Общество попеч. о нужд. уч. Х. Р. училища.** Всего членовъ 164, въ т. ч. почетныхъ 2, постоянныхъ 36 и действительныхъ 126. Къ 1 Января 1895 г. имѣлось 4,967 р. 49 к., въ 1895 г. поступило 1,207 р. 60 к., въ т. ч. членскихъ взносов — одного постоянного члена 100 р. и действительныхъ членовъ 370 р., а всего членскихъ взносов 470 р., пожертвованій 578 р., % по бумагамъ 159 р. 60 к.; израсходовано 1,222 р. 95 к., въ т. ч. 25 полугодичныхъ взносов за ученіе — 625 р., на платье 410 р. 50 к., за обувь 184 р. 95 к., письмен. принадлеж. и проч. 3 р.; осталось 4,952 р. 14 к.

### Харьковская 6-ти классная Прогимназія.

Прогимназія основана въ 1871 г. какъ 4-хъ классное учебное заведеніе; въ 1895 году прогимназія преобразована въ 6-ти классный составъ. Къ 1-му Окт. 1896 г. учениковъ въ прогимназіи числилось 273. Приѣзмъ учениковъ во все классы бываетъ каждый годъ передъ началомъ учебнаго года и въ теченіе учебнаго года. Сверхъ того, приѣзжныя испытанія въ I—IV классы производится и въ концѣ учебнаго года, при чемъ выдержавшіе испытаніе въ концѣ учебнаго года считаются кандидатами для поступленія въ прогимназію, но зачисляются учениками лишь послѣ окончанія всѣхъ приѣзныхъ испытаній въ началѣ слѣдующаго учебнаго года, при чемъ предпочтеніе отдается тѣмъ, кто оказалъ лучшіе успѣхи на приѣзныхъ испытаніяхъ, не смотря на время производства оныхъ. Къ прошенію о приѣмѣ въ прогимназію прилагаются \*): а) свидѣтельство о возрастѣ, т. е. метрическое или выписъ изъ метри-

\* ) Въ прогимназіи имѣются печатныя бланки для прошеній и обязательствъ.



ческихъ книгъ, б) свидѣтельство о званіи. Для поступленія въ приготовительный классъ требуется имѣть не менѣе 8 и не болѣе 10 лѣтъ и знать первоначальныя молитвы, умѣть читать и писать порусски и считать до 1,000, а также производить сложеніе и вычитаніе въ предѣлахъ этого числа. Для поступленія въ первый классъ требуется имѣть не менѣе 10 и не болѣе 12 лѣтъ и знать: а) молитвы и важнѣйшія событія изъ священной исторіи Ветхаго и Новаго Завета; б) умѣть бѣгло читать порусски и пересказывать прочитанныя краткіе и легкіе рассказы, дѣлать этимологическій разборъ, писать порусски подъ диктовку, безъ искаженія словъ, среднимъ шрифтомъ, произнести наизусть одно изъ разученныхъ дома стихотвореній и читать по церковно-славянски; в) знать четыре основныхъ арифметическихъ дѣйствій надъ цѣлыми числами, умѣть рѣшать, какъ письменно, такъ и устно небольшія, относящіяся къ нимъ дѣйствія, задачи, умѣть употребить русскіе счеты и производить на нихъ сложеніе и вычитаніе.

Плата за ученіе взимается: съ учениковъ приготовительнаго класса по 40 р., а съ учениковъ прочихъ классовъ—по 46 р. въ годъ, и вносится пополугодно къ 1-му Октября и къ 1-му Марта; не внесеніе платы къ этимъ срокамъ считаются вышедшими изъ Прогимназіи. Въ Прогимназіи имѣются двѣ стипендіи имени Харьковскаго купца Галицкаго для дѣтей обѣдѣвшихъ купцовъ и мѣщанъ г. Харькова; стипендіи назначаются Харьковскою городской управой. Размѣръ стипендій, одинаковый для каждой, опредѣляется годовыми процентами съ капитала въ 6,000 р., помѣщеннаго на вѣчныя времена въ Харьковскій городской купеческій банкъ.

Въ фундаментальной бібліотекѣ Харьковскій Прогимназіи имѣется названій 3,800, томовъ 7,300, въ ученической—названій 720, томовъ 1,320.

### Харьковскій Институтъ благородныхъ дѣвицъ.

Въ Харьковскій Институтъ принимаются дочери потомств. и личныхъ дворянъ, лицъ, приобрѣвшихъ военные и гражданскіе чины, священ., почет. гражданъ и купцовъ. Приемныя экзамены бывають послѣ выпуска, въ началѣ Іюня, и передъ началомъ заштіи, въ началѣ Августа, и окончательный приемъ дѣвицъ производится послѣ канкулъ по конкурсу. Казенныя воспитанницы, соответственно установленному въ Институтѣ 7-ми лѣтнему курсу, опредѣляются въ возрастѣ отъ 10 до 12 лѣтъ, считая сколько именно будетъ имъ во время общаго приема. Для приема своекоштныхъ воспитанницъ опредѣляется такой же возрастъ, какъ и для казенныхъ, но дозволяется опредѣлять ихъ однимъ годомъ старше и моложе сего возраста. Плата за содержаніе своекоштныхъ воспитанницъ полагается по 375 руб. въ годъ безъ преподаванія уроковъ музыки. Срокъ платежа обязательный къ 1 Февр. и 1 Августа. За преподаваніе, по желанію родителей, уроковъ музыки полагается особая плата въ 85 р. въ годъ за два урока въ недѣлю. Плата пополугодно впередъ. Дѣвицы, имѣющія физическіе или умственные недостатки, прешествующіе усильному ученію, равно одержимыя хроническими болѣзнями, не принимаются въ заведеніе. Прошенія о помѣщеніи дѣвицъ своекоштными воспитанницами подаются заблаговременно въ Совѣтъ Института, на простой бумагѣ, а прошенія дворянъ Харьковской губ., объ опредѣленіи дочерей на казенное содержаніе, подаются къ предводителямъ дворянства. При прошеніяхъ объ опредѣленіи дѣвицъ представляются слѣдующіе документы: а) формулярный списокъ или аттестатъ о службѣ отца, равно и другіе законные акты, свидѣтельствующіе о званіи дѣвицы, б) свидѣтельство духовной консисторіи о законномъ рожденіи и крещеніи дѣвицы и в) медицинское свидѣтельство о состояніи здоровья дѣвицы и была ли на ней натуральная или прививная оспа. При помѣщеніи своекоштныхъ воспитанницъ представляются письменныя обязательства въ исправномъ платежѣ слѣдующихъ за нихъ денегъ, съ надежнымъ въ томъ поручительствомъ. Кроме поручительства при самой подачѣ прошенія представляется полугодовая плата въ видѣ залога, которая остается въ Институтѣ до послѣдняго полугодія, т. е. до окончанія курса дѣвицы; если же дѣвица не будетъ доставлена въ заведеніе по полученіи уведомленія о ея зачисленіи въ Институтъ, живущими въ Харьковской губерніи въ мѣсячный, а живущими въ другихъ губерніяхъ—въ трехмѣсячный срокъ, то деньги эти не возвращаются, а остаются въ собственность заведенія. Родители, родственники, опекуны или вообще лица, опредѣляющія дѣвицъ въ Институтъ, обязаны дать въ прошеніяхъ или въ особыхъ заявленіяхъ подписку въ томъ, что обязуются, въ случаѣ увольненія дѣвицы при общемъ выпускѣ или по другимъ причинамъ, взять ихъ обратно на свое попеченіе.

Программа для поступления въ седьмой классъ.—*По Закону Божию*: знаніе общепользовательныхъ молитвъ: краткія славословія Трїединному Богу: „Во имя Отца и Сына и Свят. Духа“, „Славу Отцу и Сыну и Свят. Духу“, Молитвы о помилованіи: Молитва Мытаря. Трисвятное: „Пресвятая Троица, помилуй насъ“, Молитва Господня. Молитва Духу Святому. Молитва утренняя: „Къ Тебѣ, Владыко Человѣколюбче, отъ сна поздравъ прибѣгаю“, Молитва вечерняя: „Господи Боже нашъ, еже согрѣшихъ во дни семь“, Хвалебныя пѣсни въ честь Пресвятой Богородицы: „Богородице, Дѣво, радуйся, благодатная Маріе“, „Достойно есть, яко во истину блажити Тя, Богородицу“, Молитва Ангелу Хранителю: „Ангеле Божій, Хранителю мой святыи“, Молитва за Царя и Отечество: „Спаси Господи, люди Твоя“, Молитва Честному Кресту: „Огради мя, Господи, силою Честнаго и Животворящаго Креста“, Молитва предъ ученіемъ и послѣ ученія, предъ вкушеніемъ пищи и послѣ вкушенія пищи. *По русскому языку*: чтеніе и письмо порусски. *По французскому языку*: (Въ виду того, что въ классахъ Института объясненіе правилъ и вопросы воспитанницамъ предлагаются на языкахъ французскомъ и нѣмецкомъ, воспитанницы и вновь поступающіе должны умѣть давать отвѣты на этихъ языкахъ. Отъ поступающихъ же въ VI и высшіе классы требуется умѣнье объясняться и вести разговоръ по французски и по нѣмецки). Бѣглое чтеніе и письмо по-французски. Знаніе наизусть небольшихъ стихотвореній или басенъ. *По нѣмецкому языку*: Бѣглое чтеніе и письмо по-нѣмецки. Переводъ и знаніе наизусть небольшихъ стихотвореній или анекдотовъ. Руководство: Эртель Hilfsbuch zum practischen Unterricht der deutschen Sprache, von Oertel. *По арифметикѣ*: изученіе чиселъ въ предѣлахъ первой сотни и четыре основныя дѣйствія надъ этими числами. Руководства: Елтушевскій—сборникъ задачъ, часть 1-я. Гольденбергъ—сборникъ задачъ, часть 1-я.

Къ 1-му Января 1895 г. въ Институтѣ было 215 воспитанницъ, въ томъ числѣ своекоштныхъ 153, казеннокоштныхъ 22, Высочайшихъ Особъ Императорской Фамиліи 13, принца Ольденбургскаго (экономическая) 1, благотворительныхъ капиталовъ частныхъ лицъ 9, Александровскаго капитала о раненныхъ 6, С.-Петербур. Николаевскаго сиротскаго института 7, экстернъ 4, сверхъ того 4 нешишьярки. Окончили курсъ 30.

Институтъ имѣетъ капиталовъ 245,926 р. 84 к., въ томъ числѣ неприкосновенныхъ 184,958 руб., пожертвованныхъ съ благотворительною цѣлью: Ходовскаго—14,136 р. 27 к., Донецъ-Захарьевскаго—6,765 р. 41 к., Тихоцова—16,907 руб. 83 к., Бичъ-Лубенской—12,758 р. 21 к., Шафоростова—7,341 р. 25 к., Ложкиной—900 руб., капиталовъ музыкальныхъ суммъ—2,158 руб. 81 коп. Въ 1895 году на содержаніе Института поступило 106,720 р. 52 к., израсходовано 105,874 р. 30 к.

### Харьковская Маринская Женская Гимназія.

Преобразована въ 1870 году, по положенію о женскихъ гимназіяхъ и прогимназіяхъ 24 Мая 1870 года, изъ шестикласснаго Маринскаго женскаго училища I-го разряда, существовавшаго съ 1860 года.

Гимназія состоитъ изъ 12 классовъ: 7 основныхъ, 3 параллельныхъ (4, 5 и 7), 8-го дополнительнаго, приготовительнаго, состоящаго изъ двухъ отдѣленій—младшаго и старшаго. Для поступления въ приготовительный классъ требуется возрастъ не менѣе 8-ми лѣтъ, въ I классъ—отъ 9 до 12 лѣтъ, во II—отъ 10 до 13 лѣтъ, въ III классъ—отъ 11 до 14 лѣтъ и т. д.

Размѣръ платы за ученіе: въ приготовительномъ классѣ за обученіе обязательнымъ предметамъ 25 руб., за обученіе обязательнымъ и одному изъ новыхъ языковъ 35 р. въ годъ; въ 7-ми классахъ: за обученіе обязательнымъ предметамъ 30 р., обязательнымъ и необязательнымъ—50 руб., въ 8-мъ дополнительномъ классѣ 75 р. На освобожденіе отъ платы имѣютъ право только тѣ изъ недостаточныхъ ученицъ, которыя представятъ свидѣтельство о бѣдности и притомъ отличаются одобрителнымъ поведеніемъ и отличными успѣхами въ наукахъ. При гимназіи находится капиталъ въ 31,446 р. 88 к., проценты съ котораго обращаются, согласно волѣ жертвователей, на уплату за ученіе бѣднѣйшихъ и притомъ отличныхъ по поведенію и успѣхамъ ученицъ. Въ уплату за обученіе бѣднѣйшихъ ученицъ гимназіи, Харьковская городская дума ежегодно отпускаетъ 2,325 руб. Право избранія въ городскія стипендіатки принадлежитъ городской думѣ.

Въ приготовительный классъ младшаго отдѣленія дѣти принимаются безъ экзамена. Программы и учебныя планы предметовъ, преподаваемыхъ въ остальныхъ классахъ, находятся въ „Сборникѣ постановленій и распоряженій по женскимъ гим-



назіяма і прогімназіямъ Министерства Народнаго Просвѣщенія, составленнымъ Родевичемъ. Всѣхъ ученицъ 631.

### Вторая Харьковская Женская Гимназія.

Гимназія состоитъ изъ 7 основныхъ классовъ, 6 параллельныхъ (1—5 и 7 кл.) 1 спец. и 1 подготовит. Плата за обученіе въ основ. и парал. классахъ 50 руб. (25 р. за обязат. предметы и 25 р. за необяз.), въ подготовительномъ 40 р. (20 р. за обязат. и 20 р. за необязат. предм.), въ 8 дополнит. 75 руб., за обученіе музыкѣ 30 р., обученіе танцевъ—бесплатно. Средняя стоимость обученія одной ученицы равнялась 47 р. 49 к. Плата преподающимъ за годовой урокъ 50 р.—въ нормальныхъ классахъ и 75 р.—въ специальномъ. При гимназій существуетъ 8 стипендій Харьк. город. управленія, въ память кн. Кривоносина, въ размѣрѣ годовой платы за ученіе каждая, 2 стипендіи г. Минченковой (на кап. 10,600 руб.), по 1 стип. директороу тюрем. комитета (кап. 850 р.) и г. Даниловича (кап. 500 р.).

Къ 1 Января 1896 г. состояло должностныхъ лицъ 48, учащихся 710, изъ нихъ въ теч. года поступило 188, окончило курсъ 85, обучались иностр. яз. 221, пѣнію 380, музыкѣ 35. Имѣются фундаментальная бібліотека съ 413 назв., 746 томовъ (на 954 р. 50 к.), ученическая—997 назв., 2,452 том. (на 2,625 р. 67 к.); въ физическомъ кабинетѣ приборовъ 150 на 2,150 р. 4 к., въ естественно-историческомъ 123 на 639 р. 67 к., разныхъ учеб. пособій 458 на 1,299 р. 20 к. Прихода въ 1895 г. было 34,369 р. 69 к., расхода 33,793 р. 54 к.

### Харьковская Вознесенская Женская Гимназія.

состоящая при Евангелическо-Лютеранской церкви.

Гимназія преобразована въ 1885 году изъ шестикласснаго женскаго учебнаго заведенія, существовавшаго съ 1827 года. Гимназія, съ подготовительнымъ при ней классомъ, содержится на средства, отпускаемыя попечительнымъ Совѣтомъ лютеранскаго прихода г. Харькова и на пожертвованія частныхъ лицъ. Въ учебный курсъ гимназій нѣмецкій языкъ входитъ въ качествѣ обязательнаго предмета преподаванія. Во всемъ остальномъ гимназія совершенно сходна съ прочими гимназіями М. Н. Пр.

Дѣти, поступающія въ подготовительный классъ, экзамену не подвергаются. отъ поступающихъ въ I классъ требуется: знаніе главнѣйшихъ молитвъ (отъ дѣтей православнаго исп.) и Die Kenntniß der drei Hauptstücke (для дѣтей лютер. исп.); по русскому языку умѣнье правильно читать, писать подъ диктовку безъ звуковыхъ ошибокъ; по нѣмецкому языку правильно читать, писать подъ диктовку безъ звуковыхъ ошибокъ; по французскому языку—умѣнье читать и первые переводы по учебнику: „Cours élémentaire et progressif de langue française. D. Margot“ до § 10; по ариметикѣ—умѣнье производить четыре дѣйствія и рѣшать простѣйшія задачи надъ числами отъ 1 до 100. Гимназія состоитъ изъ семи основныхъ классовъ, VIII педагогическаго и подготовительнаго съ двумя отдѣленіями—старшимъ и младшимъ.

Плата за обученіе въ гимназій взимается въ слѣдующемъ размѣрѣ: въ пригот. кл. 50 р., въ первыхъ четырехъ—60 р., въ трехъ старшихъ и въ VIII дополнительномъ—75 р. въ годъ. Въ числѣ ученицъ гимназій состоитъ 20 стипендіатокъ, освобожденныхъ отъ платы за ученіе, каковымъ правомъ пользуются только лица христіанскихъ исповѣданій. Кроме того, попечительный Совѣтъ гимназій уменьшаетъ плату успевающимъ дѣтямъ несостоятельныхъ родителей до половиннаго размѣра. Плата вносится по полугодіямъ. Пансіона при гимназій нѣтъ, но имѣются лица, которымъ начальствомъ гимназій предоставлено право держать у себя на квартирахъ гимназистокъ.

Въ 1895 учеб. году главною статью прихода гимназій служилъ сборъ за учебы, затѣмъ проценты съ капиталовъ и пожертвованія членовъ попечительнаго Совѣта и прихода. (Приходъ гимназій въ 1895 г. былъ: 13,256 р. 9 к.)

Къ началу переходныхъ испытаній было 252 ученицы; изъ нихъ переведено въ слѣдующіе классы 212 учен., окончило курсъ седьмого класса 13 ученицъ и VIII дополнительнаго—11, оставлено въ тѣхъ же классахъ на второй годъ 10 уч., выбыло 6 ученицъ. Число учащихся въ гимназій къ 1 Ноября 1896 г. было 285.

Въ 1896 году помѣщеніе гимназій расширено пристройкой новой части зданія.



## Харьковская женская Гимназія Д. Д. Оболенской

съ правами гимназій Министерства Народнаго Просвѣщенія.

Гимназія имѣеть цѣлью дать своимъ воспитанницамъ общее образованіе, необходимое для будущихъ матерей и воспитательницъ, а также подготовить ихъ къ поступленію въ высшія женскія спеціальныя заведенія.

Учебный и воспитательный курсы расположены такимъ образомъ, чтобы одновременно и равномерно развивались умственные и физическія силы ученицъ, чтобы новые предметы входили постепенно, чтобы ученіе не мѣшало развитію физическому; чтобы параллельно съ развитіемъ ума шло развитіе эстетическаго вкуса и чтобы, по возможности, развивалась самостоятельность ума и характера, столь необходимая въ жизни.

Начальница совместно съ классными дамами и надзирательницами занимается воспитаніемъ дѣтей.

Въ заведеніи постоянно находятся иностранки (француженки, нѣмки, англичанки) для занятія языками практически.

Преподавателями состоятъ лица, извѣстныя своею опытностью.

Заведеніе имѣеть своихъ учителей музыки, окончившихъ курсы въ консерваторіи.

Гимназія состоитъ изъ приготовительнаго (2 отдѣленія), 7-ми нормальныхъ классовъ и 8-го педагогическаго.

Въ приготовительный классъ принимаются дѣти съ 7 лѣтняго возраста безъ экзамена. Отъ поступающихъ въ каждый изъ нормальныхъ классовъ гимназій требуются познанія, опредѣленныя правилами испытаній и программами, утвержденными Г. Министромъ Народнаго Просвѣщенія 31-го Августа 1874 года для женскихъ гимназій Министерства Народнаго Просвѣщенія.

Ученицы, переходящія изъ другихъ гимназій, принимаются въ соответствующіе классы безъ экзамена, на основаніи представленныхъ ими свидѣній объ успѣхахъ и поведеніи.

Въ 8-й дополнительный, спеціально-педагогическій классъ, принимаются безъ экзамена: а) ученицы, окончившія курсъ въ 7-мъ классѣ женскихъ гимназій Министерства Народнаго Просвѣщенія и в) ученицы, получившія одобрительный аттестатъ объ окончаніи ученія въ другихъ правительственныхъ женскихъ учебныхъ заведеніяхъ, по учебному курсу своему соответствующимъ женскимъ гимназіямъ Министерства Народнаго Просвѣщенія. Курсъ ученія въ 8-мъ дополнительномъ классѣ продолжается одинъ годъ; но не успѣвающія ученицы могутъ быть, по усмотрѣнію педагогическаго Совѣта гимназій, оставлены еще на одинъ годъ.

Ученицы, получившія при окончаніи общаго (семилѣтняго) курса ученія гимназій право на медаль и исполнившія удовлетворительно всѣ, какъ теоретическія, такъ и практическія учебныя занятія въ 8-мъ дополнительномъ классѣ, приобрѣтаютъ дипломъ на званіе домашнихъ наставницъ, равносильный диплому женскихъ педагогическихъ курсовъ (ст. 53 полож. о гимназіяхъ М. Н. П.). Ученицы, не приобрѣвшія права на полученіе медали, но получившія одобрительный аттестатъ объ окончаніи общаго курса ученія въ гимназій и исполнившія всѣ, какъ теоретическія, такъ и практическія учебныя занятія 8-го дополнительнаго класса удовлетворительно, пользуются правами домашнихъ учительницъ (ст. 44).

Въ гимназію и состоящій при ней пансіонъ принимаются дѣвчцы: 1) полупансіонерками и 2) пансіонерками.

При поступленіи пансіонерокъ требуется письменное обязательство отъ лицъ, помѣщающихъ ученицъ, что они возьмутъ ихъ на вакаціи.

Отъ всѣхъ поступающихъ требуется метрическое свидѣтельство и свидѣтельство объ оснопривзаніи.

При гимназій имѣется большой садъ для прогулокъ, устроены ванны, больница. Домашній врачъ—бесплатно, а консулы и лѣкарства заведеніе не принимаетъ на свой счетъ. Учебныя занятія продолжаются отъ 15 Августа по 1 Юня.

Кромѣ общаго курса обязательныхъ предметовъ (соответствующаго женскимъ гимназіямъ Министерства Народнаго Просвѣщенія) преподаются для всѣхъ ученицъ языки: французскій, нѣмецкій, англійскій; изъ искусствъ: рисованіе, хоровое пѣніе съ элементарной теоріей музыки, гимнастика, танцы, рукоделия (шитье, кройка, вязанье).

*Плата* за полупансіонерку (за обученіе въ гимназій, вмѣстѣ съ завтракомъ, обѣдомъ, вечернею репетиціею уроковъ) въ приготовительномъ классѣ—100 р., въ остальныхъ—200 руб. въ годъ и за пансіонерку въ приготовительномъ классѣ 300 р., въ остальныхъ 400 руб. въ годъ.

При первомъ поступленіи въ гимназію за каждую полную пансіонерку вносится особо 50 руб., а за полупансіонерку 25 руб.

За уроки музыки на фортепiano (3 урока въ недѣлю) платится особо—100 р. въ годъ.

За обученіе французскому, нѣмецкому и англійскому языкамъ, а также—рисованію, хорошему пѣнію съ элементарной теоріей музыки, гимнастикѣ, танцамъ и руководствѣю—особой платы не полагается. Только желающія учиться пѣнію solo платятъ особо.

Плата вносится за полгода впередъ, въ Августъ и Январь мѣсяцахъ.

Въ случаѣ выбытія ученицы изъ гимназій, внесенныя за нее деньги не возвращаются.

При поступленіи въ пансіонъ, каждая ученица должна имѣть: теплое одѣяло, 2 одѣяла бѣлыхъ марселевыхъ, 4 простыни, 4 наволочки, двѣ навидки изъ бѣлаго колена, 6 сорочекъ, 4 юбки, 6 паръ панталонъ, 12 паръ чулокъ, 12 носовыхъ платковъ, гребни, щетки, мыло и проч. Воспитанницамъ воспрещается имѣть при себѣ золотыя, серебряныя вещи и всякія драгоценныя украшенія вообще.

Въ концѣ каждаго учебнаго года родители дѣтей, обучающихся въ заведеніи, приглашаются къ присутствованію на публичномъ актѣ, на которомъ прочитываются списки окончившихъ курсъ и переведенныхъ въ слѣдующіе классы, а также краткій годовоі отчетъ о состояніи гимназій.

Родители и родственники ученицъ имѣютъ право во всякое время обращаться съ письменными и словесными заявленіями къ начальницѣ гимназій.

### Женская Гимназія Е. Н. Драшковой.

Гимназія состоитъ изъ классовъ: приготовительнаго въ два отдѣленія, общихъ семи классовъ и 8-го дополнительнаго класса. При гимназій разрѣшенъ пансіонъ для воспитанницъ, родители которыхъ желаютъ помѣстить ихъ въ оной. Гимназія принимаетъ приходящими изъ всѣхъ сословій христіанскихъ вѣроисповѣданій. Плата за слушаніе лекцій взимается по классамъ, а именно: до 4 класса 100 р. въ годъ, 4, 5-й—150 р., 6 и 8-й—200 р. Уроки руководствъ, рисованія, танцевъ, гимнастики и хорового пѣнія включены въ эту плату. Классы начинаются въ 9 час. утра и оканчиваются въ четвертомъ часу дня. Родители, желающіе оставлять дѣтей своихъ на репетиціи и вечернія практическія занятія до 8 ч. вечера подъ руководствомъ надзирательницъ и иностранокъ, находящихся при пансіонѣ, добавляют плату за обѣдъ и репетиціи—за обѣдъ 100 р. въ годъ, за репетиціи 50 р. въ годъ. Уроки музыки могутъ также практиковаться въ гимназій по желанію родителей и по выбору ими самими преподавателей, находящихся уже при заведеніи. Уроки у учителя оплачиваются 100 р. въ годъ, а у учительницы 50 р. въ годъ. Общій пріемъ ученицъ бываетъ въ Маѣ и Августѣ мѣс. Педагогическій Совѣтъ гимназій можетъ дозволить пріемъ и въ теченіе всего года, съ тѣмъ условіемъ, чтобы поступающія знали весь пройденный до сего времени курсъ того класса, въ который онѣ желаютъ поступить. Пансіонерки при гимназій пользуются какъ правами и преимуществами гимназистокъ, такъ и всѣми учебными предметами, а кромѣ того въ теченіе всего рекреационнаго времени практикою новѣйшихъ языковъ, для чего имѣются при заведеніи опытные иностранки для трехъ возрастовъ. Плата за полную пансіонерку съ уроками музыки 500 р., безъ уроковъ муз. 450 руб. Плата во всѣхъ случаяхъ взимается за полугодіе непременно впередъ. Въ случаѣ выбытія изъ заведенія ученицы раньше срока, по желанію родителей, деньги не возвращаются. При заведеніи имѣется опытный медикъ; лѣкарства и консилиумы заведеніе на свой счетъ не принимаетъ, если родители обращаются къ постороннему врачу. Прошеніе о пріятіи дѣвницъ подается на имя начальницы на простой бумагѣ. Къ прошенію прилагается метрическое свидѣтельство или засвидѣствованная копія съ оного и свидѣтельство о привитіи оспы.

*Списокъ вещей, требуемыхъ при опредѣленіи полной пансіонерки:* желѣзная кровать, матрацъ, подушка, одѣяло теплое, 2 одѣяла марселевыхъ, 5 простынь, 5 наволочекъ, 4 кофты, 6 полотенецъ, 6 рубашекъ, 6 паръ панталонъ, 4 юбки бѣлыхъ и 2 теплыхъ, 12 паръ чулокъ, 12 носовыхъ платковъ, верхній платъ, соответственныя



прементъ года, большой шерстяной платокъ, козоть 2 пары; мелкія и теплыя; пара прюнезевыхъ ботинокъ (для танцкласса), комнатная обувь по желанію; простая ситцевая блуза, гимнастическій костюмъ по модели, простыя спальные туфли, лѣтняя тальма, лѣтняя и зимняя шляпы форменныя и кашемировой черной платочекъ на голову. Всѣ вышеозначенныя вещи возвращаются и должны быть обязательно помѣчены.

Формы: темно-коричневое шерстяное платье, открытая шея и короткіе рукава, форменная шляпа и форм. пелеринка. На годъ: 2 платья, 2 фартушка черныхъ шерстяныхъ, 2 коленчоровыхъ бѣлыхъ, 6 воротничковъ гладкихъ, 4 пары длинныхъ, бѣлыхъ рукавичковъ. Столовый приборъ: 1 скатерть, 6 салфетокъ, 1 ложка столовая серебряная 84 пробы и чайная 84 пробы, 1 вилка и 1 ножъ (Фраже); приходящія пансіонерки, пользующіяся обѣденнымъ столомъ, вносятъ 1 столовую ложку (84 пробы), вилку и ножъ (Фраже) и 3 салфетки, и вещи эти гг. родителямъ не возвращаются, даже при выѣздѣ дѣвочки изъ заведенія раньше срока.

*Сокращенная программа для поступленія въ гимназію:* Въ приготовительный классъ принимаются безъ всякихъ знаній. Въ первый классъ: по закону Божію—знаніе главнѣйшихъ молитвъ съ объясненіемъ заповѣдей, объясненія праздниковъ, по руководству Соколова. По русскому языку—бѣглое чтеніе, устный рассказъ прочитаннаго, сшысываніе съ книги, письмо выученнаго на память и наиболее употребительныя корни словъ, по руководствамъ: „Азбука правописанія—Тихомірова“ и „Книга для чтенія“ Паульсона. По арифметикѣ—нумерація до 1000, дѣйствія надъ отвѣченными числами до 50-ти, по задачку Евтушевскаго. По французскому языку—письмо и чтеніе, изученіе наизусть десяти анекдотовъ, по 2-й части учебника Марго, и 10 переводовъ по 1-й части того же учебника. По нѣмецкому языку—письмо и чтеніе, по учебнику Эртеля, ч. I-я, 10-ть первыхъ анекдотовъ.

Приемъ въ остальные классы производится по программамъ, утвержденнымъ М. Н. П. для женскихъ гимназій и прогимназій.

Въ 1894—5 г. въ гимназій обучалось 168 уч., въ т. ч. по вѣроисповѣданіямъ: 152 прав., 8 р.-кат., 8 лютер.; по сословіямъ: дѣтей дворянъ и чиновниковъ 87, городскихъ сослов. 70, иностранокъ 11. По мѣсту жительства: мѣстныхъ 140, Харьков. губ. 10, иногороднихъ 18.

Женская гимназія, содерж. Е. Н. Драшковой, существуетъ съ 12 Февраля 1883 года и была преобразована изъ семикласснаго училища перваго разряда, утвержденного въ Январѣ 1875 г.

### Харьковская Женская Гимназія Н. Я. Грегорцевичъ

съ приготовительнымъ, VIII дополнительнымъ классомъ и пансіономъ.

Это учебно-воспитательное заведеніе было открыто 3-го Ноября 1859 года Н. Я. Грегорцевичъ, въ видѣ частнаго пансіона для дѣвочекъ, на степени приходскаго училища; въ половинѣ 60 годовъ оно было преобразовано сначала въ женское училище на степени уѣзднаго училища, потомъ 17-го Февраля 1872 года—въ училище втораго разряда, съ приготовительнымъ при немъ пансіономъ, затѣмъ 15-го Мая 1874 года—въ женское училище перваго разряда въ составѣ 6-ти нормальныхъ и 7-го приготовительнаго класса и, наконецъ, въ 1881 году—въ женскую гимназію Министерства Народнаго Просвѣщенія, содержимую г-жею Грегорцевичъ. 31-го Декабря 1894 года Государь Императоръ, по всеподаннѣйшему докладу Г. Министра Народнаго Просвѣщенія, Высочайше соизволилъ на сохраненіе за гимназіей, учрежденной въ г. Харьковѣ Н. Я. Грегорцевичъ, наименованіе: „Харьковская женская гимназія Н. Я. Грегорцевичъ“.

Преобразованная на точномъ основаніи положенія о женскихъ гимназійхъ и прогимназійхъ М. Н. П. 24 Мая 1870 года и учебныхъ плановъ и программъ 31-го Августа 1874 г., въ настоящее время гимназія состоитъ изъ приготовительнаго, 7-ми нормальныхъ классовъ и 8-го дополнительнаго, специально—педагогическаго класса. Въ приготовительный классъ принимаются дѣти съ 7-ми лѣтнаго возраста безъ экзамена. Отъ поступающихъ въ нормальные классы требуются познанія по программамъ, утвержд. Г. Министромъ Народнаго Просвѣщенія 31 Августа 1874 г. для женскихъ гимназій. Ученицы, переходящія изъ другихъ гимназій, принимаются въ соответствующіе классы безъ экзамена, на основаніи представленныхъ ими свидѣній объ успѣхахъ и поведеніи. Въ 8-й дополнительный классъ принимаются ученицы, окончившія полный курсъ въ семиклассныхъ женскихъ гимназійхъ. Отъ всѣхъ уче-



ницъ, поступающихъ въ гимназію, требуется метрическое свидѣтельство и свидѣтельство объ оспопрививаніи, представляемая при прошеніи на имя г-жи начальницы гимназіи.

Въ гимназію и состоящій при ней пансіонъ принимаются воспитанницы: 1) приходщими, 2) полупансіонерками и 3) пансіонерками. Плата: 1) за обученіе въ гимназіи приходщихъ ученицъ въ приготовительномъ классѣ—50 р., въ 1-мъ—75 руб., а въ остальныхъ нормальныхъ классахъ—100 руб. въ годъ; 2) за полупансіонерку—200 р. во всѣхъ классахъ; 3) за пансіонерку—400 р. во всѣхъ классахъ. За обученіе французскому и нѣмецкому языкамъ, а также рисованію, рукодѣлію, хоровому пѣнію и танцамъ особой платы не полагается. За уроки музыки на фортеціано и пѣнію solo—особая плата, по соглашенію съ родителями. Плата вносится за полгода впередъ въ Августъ и Январь.

### Харьковская Женская Прогимназія Л. М. Черняковской.

Прогимназія преобразована въ 1882 г. изъ частнаго женскаго училища 2-го разряда, существовавшаго съ 1865 г. Прогимназія состоитъ изъ приготовительнаго и четырехъ основныхъ классовъ; при прогимназіи существуетъ пансіонъ для воспитанницъ, родители которыхъ желаютъ помѣстить ихъ въ оный. Отъ поступающихъ въ каждый изъ основныхъ классовъ прогимназіи требуются познанія, опредѣленные правилами испытаній и программами, утвержденными 31 Августа 1874 г. Окончившій полный курсъ прогимназіи воспитанница, по достиженіи 16 лѣтняго возраста и по удовлетворительномъ исполненіи обязанностей помощницы учительницы какого-либо начальнаго училища въ теченіе 6 мѣсячнаго срока, получаютъ свидѣтельство на званіе начальной учительницы. Желающія, по окончаніи курса прогимназіи, могутъ поступать въ V классъ любой женской гимназіи безъ экзамена.

Плата за ученіе безъ слушанія новыхъ языковъ—50 руб. въ годъ, съ новыми языками—70 руб. За содержаніе въ пансіонѣ безъ музыки—300 руб., съ музыкой—350 рублей. Учащихся—191, пансіонерокъ 25, окончившихъ курсъ—34.

### Пансіонъ Е. А. Остроумовой.

Пансіонъ для гимназистокъ и готовящихся въ гимназіи и Институтъ существуетъ съ 1865 года.

Плата въ учебный годъ за содержаніе, речетицію по всѣмъ предметамъ и практическія занятія по языкамъ, а также стирку бѣлья—300 р.; меньшія воспитанницы платятъ—260 р., уроки музыки 50 руб.

### Музыкальное Училище Харьк. Отд. Императорскаго Русскаго Музыкальнаго Общества.

съ общеобразовательнымъ прогимназическимъ курсомъ.

Музыкальное училище преобразовано въ 1883 г. изъ музыкальныхъ классовъ, которые открыты были 1 Окт. 1871 г. Предметы преподаванія раздѣляются на: 1) художественные: а) игра на оркестровыхъ инструментахъ—струнныхъ, духовыхъ и ударныхъ; б) игра на фортеціано; в) игра на органѣ; г) пѣніе; д) теорія и исторія музыки; 2) научные: а) Законъ Божій; б) русскій языкъ; в) арифметика; г) географія; д) всеобщая и русская исторія; е) иностранные языки: нѣмецкій, французскій и итальянскій. Сверхъ этого ученики обучаются чистописанію. Въ училище принимаются лица обоюго пола—всѣхъ сословій, не моложе 8 лѣтъ только приходщими; желающіе изучить пѣніе, мужчины д. б. не моложе 18 л., и лица женскаго пола не моложе 16 лѣтъ. Въ научные классы учащіеся зачисляются съ 10 лѣтъ. Учащіеся принимаются въ музыкальное училище съ званіемъ учениковъ и вольнослушателей. Учениками именуется лица, посѣщающія классы всѣхъ опредѣленныхъ учебнымъ планомъ предметовъ художественныхъ и научныхъ. Вольнослушателями (а) называются лица, которымъ предоставляется посѣщать или одинъ только классъ избраннаго спеціального предмета, или, сверхъ того, и классы обязательныхъ предметовъ, всѣ или нѣкоторые, по собственному учащагося выбору. Учащіеся во всѣхъ другихъ учебныхъ заведеніяхъ зачисляются въ число вольнослушателей (б).

Желающіе поступить въ число учениковъ училища подаютъ прошеніе на имя директора училища; при прошеніи прилагаются: а) метрическое свидѣтельство; б) увольнительное свидѣтельство, если поступающій принадлежитъ къ податному сословію, и копии съ нихъ; в) свидѣтельство объ окончаніи научнаго образованія, если поступающій гдѣ либо окончилъ курсъ въ одномъ изъ учебныхъ заведеній М. Н. П. или Императрицы Маріи Александровны. Приемные экзамены производятся въ концѣ Августа. Испытаніе по художественнымъ предметамъ производится съ цѣлью ознакомленія съ музыкальными способностями поступающихъ; по научнымъ предметамъ отъ поступающихъ въ первые четыре класса требуются познанія не шестѣхъ, которыя должны имѣть поступающіе въ классы гимназій М. Н. П., безъ классическихъ языковъ.

Въ отношеніи платы ученики раздѣляются на комплектныхъ, платящихъ по 100 руб., и сверхкомплектныхъ, платящихъ по 150 руб. за годичный курсъ. Взносъ по полугодіямъ (къ 6 Сент. и 8 Января). Число учениковъ комплектныхъ ограничено. Открывающіяся вакансіи комплектныхъ учениковъ званіяются наиболѣе способными и прилежными изъ сверхкомплектныхъ, по постановленію совѣта училища. Учебный курсъ начинается 1-го Сент. и заканчивается 1-го Іюня. Полный курсъ по художественнымъ предметамъ — 6 л. и по научнымъ предметамъ — 4 года. Ученики, выдержавшіе успѣшно, по окончаніи полнаго курса, установленное испытаніе изъ всѣхъ опредѣленныхъ программой художественныхъ и научныхъ предметовъ, удостоиваются аттестатовъ 1-й или 2-й степени. Аттестаты 1-й степени выдаются оказавшимъ отличные успѣхи, какъ въ художественныхъ, такъ и въ научныхъ предметахъ, и предоставляютъ получившимъ оное лицамъ право быть: а) учителями (или учительницами) музыки; б) управляющими хорами и в) учителями (или учительницами) въ приходскихъ и начальныхъ народныхъ училищахъ. Аттестаты 2-й степени выдаются прочимъ окончившимъ съ успѣхомъ полный курсъ ученикамъ и предоставляютъ только права, означенныя въ пунктахъ а и б. Ученики, удостоенные аттестатами 1-й степени, пользуются льготой 2 разряда по отбыванію воинской повинности, а ученики, получившіе аттестаты 2-й степени — льготой 3-го разряда.

При прошеніи вольнослушатели (а) должны прилагать видъ для жительства, а вольнослушатели (б) — свидѣтельство учебнаго заведенія. Вольнослушатели (а) вносятъ за право ученія каждаго изъ главныхъ предметовъ 150 руб. въ два срока, вольнослушатели (б) вносятъ плату въ 100 р. въ два срока. Вольнослушатели (а) подвергаются экзамену по избранному ими предмету лишь по собственному ихъ желанію и съ согласія преподавателей ими посѣщаемыхъ классовъ; вольнослушатели (б) подвергаются провѣрочному экзамену въ теченіи года, а въ маѣ — переводному. Вольнослушатели (а) не пользуются во время пребыванія въ училищѣ правами, предоставленными ученикамъ, однако могутъ, по выдержаніи окончательнаго испытанія изъ всѣхъ требуемыхъ программой художественныхъ и научныхъ предметовъ, получать аттестаты на одинаковомъ съ учениками основаніи. Разнымъ образомъ, допускаются къ сему испытанію и, по успѣшномъ выдержаніи оного, удостоиваются аттестатовъ также лица, не обучавшіяся въ музыкальномъ училищѣ. Вольнослушатели (а), удостоенные аттестатовъ, пользуются тѣми же правами на сокращеніе срока дѣйствительной службы въ войскахъ, какія дарованы получившимъ аттестаты ученикамъ; но отсрочки для окончанія музыкальнаго образованія вольнослушателямъ не предоставляется.

Въ 1895—96 году обучалось: въ первомъ полугодіи 265 чел., во второмъ — 240, въ томъ числѣ комплектныхъ 78—75, сверхкомпл. 59—52, вольнослушателей (б) 41—29, платящихъ только за обязательные предметы по 20 р. 28—24, стипендіатовъ и бесплатныхъ 58—59. Въ 4-хъ общеобразовательныхъ классахъ было: въ 1-мъ полугодіи 49, во 2-мъ — 47. Пользовались стипендіями: Общ. попеченія о нуж. уч. 10, города 3, г. Летуновскаго, г-жи Добровольской, Г. И. Рубинштейна, имени А. Р. Рубинштейна, имени А. Г. Рубинштейна и имени А. И. Гергарда по одному.

### Харьковское Коммерческое Училище Императора Александра III, съ пансіономъ.

Училище учреждено Харьковскимъ купеческимъ обществомъ. Въ 1896—97 учебномъ году открыты приготовительный, первый, второй, третій, четвертый и пятый классы для приходящихъ учениковъ. Плата 150 р. за учебный годъ, со всѣми учебными пособиями и завтракомъ; за полное содержаніе пансіонера (съ одеждою, обувью и



бѣльемъ) призначивается 350 руб. и на первоначальное обзаведеніе, при опредѣленіи въ пансіонъ—50 р. Плата вносится по полугодно впередъ. Съ началомъ каждаго новаго учебнаго года будутъ открываемы слѣдующіе старшіе классы. Училище принадлежитъ къ разряду среднихъ учебныхъ заведеній и имѣетъ цѣлю общее и специальное образованіе, а также приготовленіе къ торговой дѣятельности дѣтей лицъ, принадлежащихъ ко всѣмъ сословіямъ, христіанскихъ исповѣданій, а также дѣтей караимовъ. Дѣтямъ лицъ купеческаго сословія отдается предпочтеніе. Полный курсъ ученія продолжается *восемь* лѣтъ, съ распредѣленіемъ на восемь классовъ, въ томъ числѣ одинъ приготовительный, 5 общихъ и 2 специальныхъ. Въ училищѣ преподаются слѣдующіе предметы: а) *общіе*: Законъ Божій, языки: русскій, французскій, нѣмецкій и англійскій; математика, физика, исторія, географія, естественная исторія, рисованіе, чистописаніе, гимнастика, танцы и другія; б) *спеціальныя*: исторія торговли, химія, товаровѣдѣніе съ технологіею, коммерческая арифметика, бухгалтерія, коммерческая географія, статистика, политическая экономія и законовѣдѣніе въ общемъ очертаніи и, болѣе подробно, торговое право и торговое судопроизводство и коммерческая корреспонденція на русскомъ и иностранныхъ языкахъ.

Въ *приготовительный* классъ принимаются дѣти не моложе 9-ти и не старше 11 лѣтъ. Поступающіе въ этотъ классъ должны удовлетворять требованіямъ, установленнымъ для поступленія въ приготовительные классы гимназій. Желающіе поступить въ слѣдующіе классы должны имѣть соответственные классу познанія и возрастъ.

Прошеніе о приѣмѣ въ училище подается на имя попечительнаго совѣта не позже 1-го Августа, съ приложеніемъ свидѣтельствъ: о званіи, метрическаго о рожденіи и медицинскаго о привитіи оспы.

Если поступающій обучался въ какомъ-либо заведеніи, то должно быть представлено свидѣтельство объ успѣхахъ и поведеніи, выданное изъ того заведенія.

Общій приѣмъ учениковъ производится ежегодно передъ началомъ общаго курса, но приѣмъ можетъ быть допущенъ и въ теченіе учебнаго года, а также весной, передъ окончаніемъ учебнаго курса.

Ученіе начинается во второй половинѣ Августа. Ученики носятъ Высочайше утвержденную *форменную одежду*.

Ученики, окончившіе съ успѣхомъ полный курсъ ученія, получаютъ отъ училища аттестаты и удостоиваются званія *личнаго почетнаго гражданина*, если только они, по рожденію своему, не принадлежать къ другому высшему званію. Ученики, окончившіе съ отличіемъ полный курсъ ученія, удостоиваются званія *кандидата коммерціи*. Сверхъ того отличившіе по поведенію и успѣхамъ ученики награждаются золотыми и серебряными медалями. Имя и фамилія ученика, получившаго золотую медаль, изображается на мраморной доскѣ. Относительно отбыванія воинской повинности и поступленія на государственную службу на должности, требующія познанія по коммерческой спеціальности, а равно въ высшія спеціальныя учебныя заведенія, окончившіе полный курсъ пользуются правами, предоставленными окончившимъ курсъ реальныхъ училищъ (см. Собран. узакон. и распоряж. правительства отъ 7-го Іюня 1896 года, № 70—ст. 775).

**Программа познаній въ приготовительный классъ.** *По закону Божію*—безошибочное знаніе, толковое произношеніе и объясненіе молитвъ: „Во имя Отца и Сына и Св. Духа“, „Боже, милостивъ буди мнѣ, грѣшному“, „Господи Іисусе Христе“, „Слава Тебѣ Боже“, „Царю Небесный“, „Святый Боже“, „Славу Отцу и Сыну и Св. Духу“, „Пресвятая Троице“, „Отче Нашъ“, „Богородице Дѣво, радуйся“, „Достойно есть яко во истину“, „Спаси, Господи, люди Твоя“, „Ангеле Божій, хранителю мой святый, на соблюденіе мнѣ отъ Бога съ небесе данный“, предъ обѣдомъ, послѣ обѣда, предъ ученіемъ и послѣ ученія. *По русскому языку*—правильное, бѣглое и толковое чтеніе печатнаго текста по книгѣ, соответствующей возрасту поступающаго; знаніе и толковое произношеніе нѣсколькихъ стихотвореній и басенъ; письмо подъ диктовку безъ грубыхъ ошибокъ. *По арифметикѣ*—умѣть считать и писать числа до 1,000, а также производить сложеніе и вычитаніе надъ этими числами; умѣть дѣлать изустныя и письменныя задачи на числа первой сотни, знать таблицу умноженія и главныя мѣры длины, вѣса и времени.

Въ **первый общій классъ**,—кромѣ познаній, необходимыхъ для поступленія въ приготовительный классъ, требуется: *По закону Божію*—безошибочное знаніе, толковое произношеніе и объясненіе молитвъ: „Къ Тебѣ, Владыко, Человѣлюбче, отъ сна



воставъ, прибѣгаю“, „Господи Боже нашъ, еже согрѣшихъ во дни семь“, „Ангеле Христовъ, хранителю мой святый и покровителю“, „Господи и Владыко живота моего“, „Вѣрую Господи и исповѣдую“, символъ вѣры, десять заповѣдей закона Божія и евангельскія заповѣди блаженства, и разсказы о важнѣйшихъ событіяхъ Св. исторіи Ветхаго и Новаго Завета. Руководства: 1) прот. Д. Соколова—Начальное Наставленіе въ православной христіанской вѣрѣ въ объемъ курса начальныхъ училищъ и приготовительнаго класса среднихъ учебныхъ заведеній. *По русскому языку*—чтеніе съ попутными грамматическими разъясненіями (въ общихъ чертахъ вся этимологія, изъ синтаксиса—понятіе о предложеніи и его частяхъ); пересказъ прочитаннаго, сначала въ видѣ отвѣтовъ на вопросы, затѣмъ болѣе связный; знаніе наизусть 10—15 стихотвореній и басенъ, выразительное чтеніе ихъ и письмо на память; письмо образцовъ склоненій и спряженій; диктовка; чтеніе по церковнославянски съ переводомъ болѣе легкихъ мѣстъ. Руководство и пособіе: Левъ Поливановъ—„Начальная книжка для обученія русскому языку“—(Христоматія. Начатки грамматики. Письменные задачи). *По нѣмецкому языку*—чтеніе и письмо; слова и переводы; разговоръ на нѣмецкомъ языкѣ; начальныя свѣдѣнія изъ грамматики; знаніе наизусть легкихъ стихотвореній; списываніе съ книги и письмо подъ диктовку. Руководство: А. Шульцъ „Новый практическій, элементарный курсъ нѣмецкаго языка. 1-й годъ обученія“. *По ариѳметикѣ*—словесное и письменное счисленіе и четыре основныхъ дѣйствій надъ цѣлыми и отвлеченными числами, не превышающими 1,000 милліоновъ; устное и письменное рѣшеніе задачъ на числа въ предѣлахъ первой сотни, устройство русскихъ счетовъ и употребленіе ихъ для сложенія и вычитанія. Пособіе: Сборникъ ариѳм. задачъ и чисел. примѣровъ для пригот. и систем. курса. Первая часть—цѣлыя числа. Сост. В. Евтушевскій. Отдѣль I. а) Курсъ пригот. б) Курсъ систем., кончая № 990. Отдѣль II, кончая № 588. Программы для поступленія въ слѣдующіе классы содержатся въ особой книжкѣ: „Необходимыя свѣдѣнія для опредѣленія дѣтей“ въ училище, которая выдается въ канцеляріи и высылается по почтѣ безплатно.

### Харьковское Техническое Желѣзнодорожное Училище.

Преподаваніе въ училищѣ направлено къ образованію техниковъ для желѣзнодорожной службы, какъ-то: машинистовъ, помощниковъ машиниста, дорожныхъ мастеровъ и др. Учебный курсъ—трехлѣтній, и, сверхъ того, требуется двухлѣтняя желѣзнодорожная практика. Окончившіе трехлѣтній курсъ въ училищѣ получаютъ установленное о томъ свидѣтельство. Пробывшіе за сямъ не менѣе двухъ лѣтъ въ техническихъ должностяхъ на желѣзнодорожной практикѣ и представившіе, въ удостовѣреніе своихъ занятій, подлежація о томъ свидѣтельства желѣзнодорожныхъ обществъ, удостовѣняются отъ училища аттестатовъ, дающихъ преимущественное предъ другими лицами, имѣющими одинаковыя познанія въ желѣзнодорожной практикѣ, но не получившими такихъ аттестатовъ, право на занятіе должностей второстепенныхъ техниковъ желѣзнодорожной службы. Окончившіе полный курсъ ученія въ желѣзнодорожныхъ училищахъ и удостоенные аттестатовъ пользуются, по отбыванію воинской повинности, правами окончившихъ курсъ въ учебныхъ заведеніяхъ третьяго разряда. Ученикамъ желѣзнодорожныхъ училищъ, для окончанія ихъ теоретическаго и практическаго образованія, поступленіе на службу въ войска по вынужденію жребію, въ случаѣ заявленія ими желанія, отсрочивается до достиженія 24 лѣтъ отъ роду.

Пріемъ желающихъ поступить въ училище производится исключительно въ первый классъ. Для поступленія въ него требуется:

- а) достиженіе возраста отъ 14—18 лѣтъ и принадлежности къ русскому подданству;
- б) представленіе установленныхъ свидѣтельствъ или аттестатовъ объ окончаніи полнаго курса ученія въ двухклассныхъ сельскихъ, уѣздныхъ или городскихъ училищахъ М. Н. П. или въ двухклассныхъ церковно-приходскихъ училищахъ;
- в) выдержаніе провѣрочнаго испытанія изъ русскаго языка и математики, въ объемъ программъ, утвержденныхъ для двухклассныхъ сельскихъ училищъ.

Плата за ученіе—10 р. въ годъ—вносится учениками по полугодію.

\*) Изъ статей для чтенія и т. д. и стихотвореній обязательны тѣ, которыя обозначены звѣздочкой.

Прошенія желающихъ поступить въ Харьковское желѣзнодорожное училище пишутся на простой бумагѣ ихъ родителями, родственниками или попечителями и подаются или присылаются въ училище до 25 Августа, на имя начальника оного, съ приложеніемъ документовъ о крещеніи, званіи и полученномъ предварительно образованіи.

Приемныя повѣрочныя испытанія назначаются ежегодно съ 25 по 1-е Сент.

Въ училищѣ преподаются слѣд. предметы: Законъ Божій, арифметика, геометрія, землемеріе, физика, телеграфія, упражненіе въ счетной линейкѣ и въ рус. счетахъ, желѣзнодорож. счетоводство, практика на телеграф. аппаратѣ, общія и опис. механика, паровая механика и ученіе о паровозѣ, нач. осн. стронт. искусства, желѣзнодорож. дѣло и его практика, обработка дерева и металловъ, чистощеніе, начальное и специальное черченіе; сверхъ сего гимнастика и пѣніе.

Училище открыто 1 дек. 1870 г., 1 дек. 1895 г., исполнилось 25 лѣтъ его существованія. Въ 1895 г. обучалось 82 уч., въ т. ч. 27 изъ дѣтей служащихъ на ж. д., остальные посторонніе; 15 уч. были освобождены отъ платы за ученіе.

**Попечительство о недостат. уч. Х. т. ж.-д. училища.** Открыто 10 апрѣля 1894 г., состоитъ изъ 4 почет. членовъ, 3 непремѣнныхъ и 40 действительныхъ; имѣетъ 919 р. 23 к.

### Харьковское Духовное Училище.

Училище имѣетъ въ виду приготовленіе дѣтей къ служенію православной церкви. Кромѣ дѣтей духовнаго званія, принимаются дѣти и свѣтскаго званія. Приема въ I и III классы, за переполненіемъ ихъ, не бываетъ. Отъ поступающихъ въ приготовительный классъ требуется знаніе первоначальныхъ молитвъ, чтеніе русское и церковно-славянское, письмо и упражненіе въ вычисленіяхъ въ предѣлахъ 1—100. При училищѣ существуетъ пансіонъ на 210 человекъ. За помѣщеніе, столъ и письменныя принадлежности (безъ одежды, обуви и учебниковъ) взимается за дѣтей окружнаго духовенства 70 руб. въ годъ, за полнокоштное содержаніе дѣтей лицъ свѣтскаго званія—250 р. Для сиротъ и бѣдныхъ учениковъ существуютъ окружныя стипендіи: полнокоштныхъ 39, полукоштныхъ 40 и съ уменьшенною платою 25. Частныхъ стипендій 5-ти на 9/10% съ благотворительныхъ капиталовъ, въ размѣрѣ 8,451 руб.

Въ 1895—6 учеб. году было 242 ученика (82 сверхштатныхъ), въ томъ числѣ духовнаго званія 184 и 58—свѣтскаго; изъ нихъ въ общежитіи помѣщались—215, а 27 на частныхъ квартирахъ. Полнокоштнымъ содержаніемъ пользовались 21 ученикъ; полукоштнымъ 42; съ уменьшенной платою 30; остальные дѣти окружнаго духовенства за свое содержаніе вносятъ 70 р., а иноокружнаго духовенства и свѣтскихъ родителей 171 р. На содержаніе училища израсходовано въ 1895 г. 44,527 р. 78 к., въ томъ числѣ синодальныхъ 6,848 руб. 75 коп., остальные изъ мѣстныхъ источниковъ.

### Харьковское Епархіальное Женское Училище.

Училище открыто 6-го Іюня 1854 г. и до 1868 г. именовалось „училищемъ дѣвицъ духовнаго званія“; преобразовано въ 1868 г. Въ училищѣ 11 классовъ: приготовительный, 6 нормальныхъ и 4 параллельныхъ. Взносъ 70 р. въ годъ, съ воспитаницъ свѣтскаго званія по 200 р. За обученіе необяз. предметамъ вносятся: фр. яз. 10 р., музыка 30 р., рисованію 5 въ годъ.

### Харьковское Уѣздное Училище.

Въ училище принимаются дѣти не моложе 10 лѣтъ, безъ различія сословія и вѣроисповѣданій. Приемныя испытанія производится ежегодно съ 7 по 14 Августа. При прошеніи, подаваемомъ не позже 1 Августа на имя смотрителя училища, должны быть представлены слѣдующіе документы ученика: а) метрическое свидѣтельство о рожденіи и крещеніи, б) свидѣтельство о привитіи оспы, в) увольнительное свидѣтельство изъ того учебнаго заведенія, въ которомъ поступающій прежде воспитывался, и г) для лицъ іудейскаго исповѣданія—свидѣтельство полиціи на право свободнаго проживанія въ городѣ. Въ I классъ принимаются дѣти въ возрастѣ отъ 10 до 13 лѣтъ, во 2-й классъ—отъ 11 до 14 лѣтъ и въ 3-й классъ—отъ 12 до 15 лѣтъ. Отъ поступающихъ въ 1-й классъ уѣзднаго училища требуется: по *Закону Бо-*

*мію*: знаніе важнѣйшихъ молитвъ съ объясненіемъ, а также священной исторіи Ветхаго и Новаго Завета; *по русскому языку*: внятное, правильное чтеніе по книгамъ гражданской и церковной печати, пересказъ прочитаннаго, письмо подъ диктовку скорописью безъ искаженія словъ; *по арифметикѣ*: писать и выговаривать числа до милліона включительно, рѣшеніе письменныхъ задачъ на всѣ четыре дѣйствія въ предѣлахъ отъ 1 до 1,000, рѣшеніе умственныхъ задачъ въ предѣлахъ чиселъ отъ 1 до 30.

Плата за ученіе въ уѣздномъ училищѣ, въ размѣрѣ 10 р. въ годъ, вносится впередъ по полугодіямъ. Ученики, принятые въ уѣздное училище обязаны носить установленную форменную одежду.

Окончившіе съ успѣхомъ курсъ въ уѣздномъ училищѣ имѣютъ право на поступленіе въ земледѣльческія и желѣзнодорожныя училища, пользуясь преимуществами передъ остальными учениками.

### Харьковская Частная Женская Воскресная Школа.

(Уг. Чернышевской и Мироносицкаго пер., д. № 1/1-).

Обученіе въ школѣ бесплатное, кромѣ того бесплатно же выдаются ученицамъ книги на домъ изъ ученической бібліотеки. Приѣмъ малолѣтнихъ заканчивается въ Сентябрѣ, взрослые же принимаются въ продолженіе всего года каждое учебное воскресенье. Въ школу могутъ поступать какъ неграмотныя, желающія научиться грамотѣ, такъ и грамотныя, желающія идти далѣе въ своихъ познаніяхъ. Въ школѣ обучаются Закону Божію, чтенію, письму, арифметикѣ и хорошему пѣнію. Занятія происходятъ отъ 10 час. утра и до 2-хъ час. пополудни.

Распорядительница школы *Х. Д. Алчевская*. Всѣхъ учительницъ въ 1896 г. учебномъ году было 96; поступило 28, выбыло 26 учительницъ, къ концу года составле 70 учительницъ. Среднее число ихъ на воскресенье 54. Ученицъ было 529, изъ нихъ 260 вновь принято и 269 прежнихъ; выбыло 187 ученицъ. Среднее число ученицъ на воскресенье 250, наибольшее число—327, всѣхъ же посѣщеній за годъ было 8,369, отказано 150 ученицамъ. Всѣ ученицы дѣлились на 35 группъ, изъ нихъ 5 неграмотныхъ и 30 грамотныхъ.

При школѣ находятся музей учебныхъ пособій и бібліотеки учительская и ученическая. Изъ послѣдней въ теченіе года выдано 4,800 книгъ (83% беллетристическаго содержанія и 17% религіозно-нравственнаго и научнаго). Книги брали 370 ученицъ. На каждую ученицу среднимъ числомъ приходится 13 книгъ.

Съ 1893 учебного года при воскресной школѣ были устроены занятія 2 раза въ недѣлю, происходившія по вторникамъ и четвергамъ отъ 4 до 6-ти час. Въ 1896 г. занятія эти происходили 3 раза въ недѣлю, отъ 10 до 1 час.,—посѣщало ихъ 200 слишкомъ малолѣтнихъ ученицъ. Большая часть ученицъ пользовалась бібліотеккой, устроенной отдѣльно отъ воскресной, изъ которой ученицы брали книги не только для себя, но и для своихъ домашнихъ.

### Начальныя школы Харьковского Общества распространенія въ народѣ грамотности.

Харьковское Общество грамотности имѣетъ 4 уѣздныхъ отдѣленія: Славянской комитетъ, Сумской, Богодуховскій и Волчанскій; при немъ существуютъ учрежденія: коммиссія народныхъ чтеній, комитетъ народныхъ изданій, комитетъ по устройству сельскихъ народныхъ бібліотекъ и читаленъ и комитеты 1, 2 и 3-й Харьковскихъ бесплатныхъ читаленъ; кромѣ того, Общество содержитъ пять начальныхъ школъ, изъ нихъ 3 ежедневныхъ (1-я и 2-я школы для дѣтей обоего пола, а 3-я—женская ремесленная—для дѣвочекъ) и двѣ воскресныхъ: мужская и женская.

Въ ежедневныхъ школахъ плата за ученіе 5 рублей въ годъ; дѣти бѣднѣйшихъ родителей, представляющія удостовѣренія о своей бѣдности, по наведенію о нихъ надлежащихъ справокъ, могутъ быть освобождены отъ платы. Всѣ ежедневныя школы одноклассныя, изъ трехъ отдѣленій; въ каждомъ отдѣленіи особая учительница. Курсъ трехгодичный. Ученіе начинается 16 Августа и продолжается до 1-го Июня, ведется оно по программамъ начальныхъ народныхъ училищъ Министерства Народнаго Просвѣщенія. Окончившіе курсъ съ успѣхомъ получаютъ свидѣтельства объ окончаніи курса, а мальчики, достигшіе 11 ти лѣтъ, получаютъ, кромѣ того, изъ уѣзднаго училищнаго совѣта свидѣтельства, дающія имъ льготу 4 разряда по обра-



зованію при отбываніи воинской повинности. Экзамены бывают во 2-й половинѣ Мая. Въ 1-е (младшее) отдѣленіе могутъ поступать неграмотные, во 2-е (среднее) и 3-е (старшее) отдѣленія принимаются дѣти по проверкѣ ихъ знаній, соответственно программѣ. Пріемъ учениковъ и ученицъ ежегодно въ Августѣ предъ началомъ учебныхъ занятій. Лица, желающія опредѣлить дѣтей въ училища, являются съ ними къ учительницамъ, причемъ представляютъ метрическія свидѣтельства дѣтей и свидѣтельства о привитіи имъ оспы. Дѣти принимаются, по проверкѣ ихъ познаній, сообразно числу свободныхъ мѣстъ въ отдѣленіи.

**Первое начальное народное училище (Москалевское).** Содержится на средства Общества грамотности при пособіи отъ мѣстнаго городского общества. Къ 1 Января 1896 г. состояло учащихся: мальчиковъ 103, дѣвочекъ—34, всего 137. Изъ нихъ по вѣроисповѣданіямъ: православныхъ—135, іудейскаго исповѣданія—2; по сословіямъ: дѣтей дворянъ 9, дѣтей почетныхъ гражданъ 1, дѣтей цеховыхъ 7, дѣтей мѣщанъ 40, дѣтей крестьянъ 58 и солдатскихъ дѣтей 22.

Въ 1895 г. окончилъ курсъ ученія мальчиковъ 12, дѣвочекъ 4, всего 16 дѣтей.

**Второе начальное городское училище Общества грамотности.** Содержится на средства этого Общества, субсидію отъ города и плату за право ученія. Учащихся въ немъ къ 1-му Января 1896 года состояло мальчиковъ 74, дѣвочекъ 26, всего 100; изъ нихъ по вѣроисповѣданіямъ: православн. 84, католикъ 1, раскольникъ 1, іудеевъ 14; по сословіямъ: дѣтей мѣщанъ 53, дѣтей крестьянъ 38, солдатскихъ дѣтей 9. Окончило курсъ въ 1895 году мальчиковъ 17, дѣвочекъ 6, всего 23; въ 1896 году окончило курсъ мальчиковъ 23, дѣвочекъ 5, всего 28.

**Женское ремесленное училище.** Содержится на средства Общества съ пособіемъ отъ города. Къ 1 Января 1896 г. было 205 ученицъ. Изъ нихъ по вѣроисповѣданіямъ: православныхъ 193 и іудейскаго исповѣданія 12. По сословіямъ: дѣтей дворянъ 8, дѣтей мѣщанъ 98, дѣтей крестьянъ 87. Окончило курсъ ученія въ училищѣ 23 дѣвочки. Въ мастерской обучалось 59 ученицъ.

Женская ремесленная школа заключаетъ въ себѣ три учрежденія: а) ежедневную школу, гдѣ проходитъ программа народныхъ школъ, при ней б) мастерскую, гдѣ преподается швейное мастерство, и в) воскресную безплатную школу. *Мастерская* дѣлится на два отдѣленія: старшее, гдѣ шьются дамскія платья и младшее—бѣлошвейное. Курсъ обученія 4-хъ лѣтній (по 2 года въ каждомъ отдѣленіи), но можетъ быть въ каждомъ отдѣльномъ случаѣ увеличенъ или уменьшенъ, сообразно съ успѣхами. Плата за ученіе 8 р. въ годъ. Занятія происходятъ ежедневно отъ 9 часовъ до 4-хъ и продолжаются отъ 1-го Сент. до 1-го Юня. Въ мастерскую принимаются подростки и взрослые, имѣющія свидѣтельство объ окончаніи курса въ школѣ; причемъ дается преимущество тѣмъ, которыя учились въ этой-же школѣ. Въ послѣдній годъ обученія преподается кройка по французской системѣ Ворта. Окончившія получаютъ свидѣтельства на право подмастерья. По достиженіи 21 года, окончившія мастерскую могутъ выдерживать экзаменъ при ремесленной управѣ и получать свидѣтельство на званіе мастерицы. Въ мастерскую принимаются заказы шитьевъ и бѣлья, по недорогимъ цѣнамъ.

**Женская Воскресная школа.** Основана съ цѣлью дать возможность ученицамъ мастерской повторять пройденный курсъ ученія. Принимаются также и постороннія ученицы всѣхъ возрастовъ, начиная отъ 10 лѣтъ. Пріемъ производится каждое воскресенье. Преобладающій контингентъ учащихся въ воскресной школѣ, какъ и въ ежедневной—составляютъ дѣти ремесленниковъ и преслуги изъ самаго бѣднаго класса. Къ 1 Января 1896 г. состояло 120 ученицъ. Изъ нихъ: по вѣроисповѣданіямъ: православныхъ 119 и іудейскаго вѣроисповѣданія 1; по сословіямъ: дочерей дворянъ 3, дочерей мѣщанъ 62, дочерей крестьянъ 55.

**Мужская Воскресная школа.** Существуетъ для взрослыхъ и малолѣтнихъ (не моложе 10 л.); школа безплатная (ни за ученіе, ни за преподаваніе платы не полагается), всѣ учащіеся безплатно-же пользуются во время занятій учебными вещами и книгами, молитвенники раздаются въ полную собственность учащихся. Въ школу принимаются грамотные и не грамотные, причемъ не требуется представленія никакихъ документовъ и прошеній. Пріемъ учащихся въ Сентябрь и затѣмъ въ теченіи всего года, если имѣются свободныя мѣста. Занятія начинаются въ Сентябрь и продолжаются до половины Мая каждое воскресенье отъ 10 час. утра до 2 час. пополудни. По окончаніи занятій, каждое воскресенье грамотнымъ ученикамъ выдаются на домъ книги для чтенія; при возвращеніи книгъ дѣлается переспись

прочитаннаго. Всѣ учащіеся дѣлятся по степени ихъ познаній на отдѣльныя группы, взрослые отъ малолѣтнихъ отдѣльно; въ каждой группѣ отдѣльная учительница или учитель. Къ 1 Января 1895 г. учащихся состояло 257. Изъ нихъ по вѣроисповѣданіямъ: православнаго 250, протестантскаго исповѣданія 1, католическаго 1 и іудейскаго 5; по сословіямъ: дворянъ 2, купцовъ 1, мѣщанъ 118 и крестьянъ 136.

### Харьковское Городское Ремесленное Училище.

Училище открыто 12 Января 1886 г. Въ училищѣ преподаются: Законъ Божій, русскій языкъ, ариметика, геометрія, физика, механика, технология въ примѣненіи къ изучаемымъ ремесламъ, черченіе, рисованіе, пѣніе; при училищѣ состоятъ мастерскія для обученія ремесламъ: столярно-токарная и слесарная. Курсъ ученія продолжается 4 года. Окончившіе курсъ этотъ получаютъ званіе подмастерьевъ. Ученики пользуются бесплатно отъ училища всеми инструментами во время работъ въ мастерскихъ; мелкія принадлежности для черченія и рисованія, книги и другія классныя пособія ученикъ долженъ имѣть свои. Дѣти же бѣдныхъ родителей пользуются всеми пособиями бесплатно. Классныя занятія прекращаются 1-го Іюня, а обязательныя работы въ мастерскихъ продолжаются до 1-го Іюля. За обученіе вносится 6 р. въ годъ, причемъ ученики отличнаго поведенія и при хорошихъ успѣхахъ освобождаются отъ платы, если ихъ родители представятъ удостовѣреніе о бѣдности. Освобождается отъ платы 30% . Выборъ ремесла, сообразно наклонностямъ ученика и имѣющимся свободнымъ мѣстамъ въ мастерскихъ, предоставляется соглашенію родителей или опекуновъ съ завѣдывающимъ училищемъ. Пріемъ учащихся производится одинъ разъ въ годъ въ Авг. Прошенія принимаются съ 1-го по 15-е Авг.; при прошеніи должны быть приложены документы: метрическое свидѣтельство, свидѣтельство о званіи, удостовѣреніе о привитіи оспы и здоровомъ тѣлосложеніи и свидѣтельство о томъ, гдѣ обучался. Въ училищѣ принимаются мальчики, преимущественно изъ жителей г. Харькова, всѣхъ сословіи; поступающіе въ 1-й классъ должны быть не моложе 13-ти и не старше 15-ти лѣтъ; комплектъ 50 чел. Евреевъ принимается 20% изъ общаго числа. Дѣти слабаго здоровья, для которыхъ занятіе ремесломъ можетъ имѣть вредныя послѣдствія, вовсе не принимаются въ училище.

### Харьковское Двухклассное Приходское Училище Ремесленнаго Общества.

Въ Августѣ 1896 года училище преобразовано изъ однокласснаго въ двухклассное приходское училище, по уставу 1828 года. Содержится училище всецѣло на средства Харьковскаго Ремесленнаго Общества.

Принимаются въ училище исключительно дѣти бѣднѣйшихъ ремесленниковъ, что, главнымъ образомъ, и имѣлось въ виду при открытіи училища. Обученіе въ училищѣ бесплатное. Пріемъ дѣтей (ремесленниковъ г. Харькова) обоюга пола происходитъ 16-го Августа, въ 1-е отдѣленіе училища безъ экзамена, а во 2-е, 3-е и 4-е—по экзамену. Прошенія (съ приложеніемъ свидѣтельства о рожденіи и о привитіи оспы) подаются въ ремесленную Управу во все продолженіе каникулярнаго времени. Пріемъ производится по усмотрѣнію Управы.

Въ 1897 учебномъ году учащихся въ училищѣ состоятъ 164 ч., въ томъ числѣ 107 мальчиковъ и 57 дѣвочекъ. По отдѣленіямъ учащіеся распределены: въ 1-мъ отдѣленіи 60 ч., въ томъ числѣ 38 мальчиковъ и 22 дѣвочки; во 2-мъ отдѣленіи 60 ч., въ томъ числѣ 42 мальчиковъ и 18 дѣвочекъ; въ 3-мъ отдѣленіи 37 ч., въ томъ числѣ 23 мальчика и 14 дѣвочекъ; въ 4-мъ отдѣленіи, по случаю поздняго его открытія, учащихся сравнительно мало: 4 мальчика и 3 дѣвочки.

Въ 1896 году окончили курсъ 19 чел., въ томъ числѣ 11 мальчиковъ и 8 дѣвочекъ, изъ нихъ 3 мальчика и 2 дѣвочки поступили въ 4-е отдѣленіе.

### Первое Харьковское Приходское Училище.

Училище содержится на средства города. Учащихся состояло къ 1-му Ноябрю 1896 года 179. Учащіеся распределяются по вѣроисповѣданіямъ: православнаго 178 и іудейскаго 1; учащіеся распределяются по сословіямъ: дѣтей дворянъ 11, дѣтей купцовъ 3, дѣтей мѣщанъ 48, дѣтей крестьянъ 89 и дѣтей солдатскихъ 28. Окончило курсъ ученія въ 1896 году 33.

## Второе Харьковское Городское Приходское Училище.

Училище всецѣло содержится на счетъ города. Учащихся въ немъ къ 1 Ноября 1896 года 123 мальчиковъ, все православнаго исповѣданія; по сословіямъ: дѣтей дворянъ—5, городского сословія—46, сельскаго—72. Въ 1896 году окончило курсъ ученія 25 мальчиковъ.

## Третье Городское Начальное Училище (Клеменовское).

Содержится на средства города. Учащихся къ 1 Января 1896 г. состояло мальчиковъ 91 и дѣвочекъ 45, всего—136; по вѣроисповѣданіямъ въ числѣ ихъ было: православнаго 134, римско-католическаго исповѣданія—2; по сословіямъ было: дѣтей дворянъ—5, дѣтей кушцовъ 5, дѣтей мѣщанъ—62, дѣтей крестьянъ 38, солдатскихъ дѣтей—25 и дѣтей иностранцевъ 1. Въ 1895 г. окончило курсъ ученія 22 мальчика и 6 дѣвочекъ, всего 28 учащихся.

## Четвертое Городское Приходское Училище.

Содержится всецѣло на счетъ города. Учащихся къ 1 Января 1897 г. состояло: мальчиковъ 88 и дѣвочекъ 50, всего 138. Православнаго вѣроисповѣданія—138; изъ нихъ по сословіямъ: дѣтей дворянъ 10, дѣтей кушцовъ 1, дѣтей мѣщанъ 62, дѣтей крестьянъ 41 и солдатскихъ дѣтей 24. Въ 1896 году окончило курсъ ученія мальчиковъ 18 и дѣвочекъ 7, всего 25 учащихся.

## Пятое Городское Училище (Журавлевское).

Содержится всецѣло на средства города. Учащихся къ 1 Января 1897 г. состояло мальчиковъ 93, дѣвочекъ 47, всего 140. Изъ нихъ: православныхъ 139 и іудеевъ 1; по сословіямъ: дѣтей дворянъ—6, дѣтей мѣщанъ 34, дѣтей крестьянъ—57 и солдатскихъ дѣтей—43. Въ 1895 г. окончило курсъ ученія мальчиковъ 7 и дѣвочекъ 6, всего 13 учащихся.

## Шестое Приходское Городское Училище.

Содержится всецѣло на счетъ города. Учащихся къ 1 Января 1896 г. состояло мальчиковъ 110 и дѣвочекъ 56, всего 166; изъ нихъ по вѣроисповѣданіямъ: все православныя; по сословіямъ: дѣтей дворянъ 1, дѣтей кушцовъ 3, дѣтей мѣщанъ 60, дѣтей крестьянъ 84, солдатскихъ дѣтей 18. Окончившихъ курсъ ученія въ 1895 г. было мальчиковъ 22 и дѣвочекъ 5, всего 27 учащихся.

## Александровское Женское Бесплатное Училище.

Учащихся къ 15-му Октября 1896 г. состояло 155 ученицъ. Изъ нихъ по вѣроисповѣданіямъ: православныхъ—147 и іудейскаго исповѣданія—8; по сословіямъ: дѣтей дворянъ—8, дѣтей духовныхъ—1, дѣтей мѣщанъ—49, дѣтей крестьянъ—77, дѣтей казиковъ—2 и солдатскихъ дѣтей 18. Окончило курсъ ученія въ 1895 г.—13. Окончило курсъ ученія въ 1896 г.—12.

## Харьковское Городское Женское Училище имени Н. И. Ильина.

(Романовскій пер., д. № 14).

Городское женское училище имени Н. И. Ильина открыто въ 1890 году. Помѣщается въ собственномъ домѣ, построенномъ на средства, завѣщанныя Н. И. Ильинымъ. Содержится на средства города, отпускающаго ежегодно 100 р., и на проценты съ капитала, завѣщаннаго Н. И. Ильинымъ.

Учебный персоналъ состоитъ изъ законоучителя, двухъ учительницъ общеобразовательныхъ предметовъ, учительницы рукодѣлія и учителя пѣнія. Въ засѣданіи Городской Думы 2 Окт. 1896 года сдѣлано постановленіе о назначеніи 3-й учительницы общеобразов. предметовъ.

Къ 25 Октября 1896 года въ училищѣ состояло 159 учащихся, изъ нихъ въ 1-мъ классѣ 65, во 2-мъ 56 и въ 3-мъ 38. Въ 1896 году окончило полный курсъ 17.

Желающихъ поступить въ училище въ 1896 г. было 124, изъ которыхъ принято только 60. Въ 1895 г. было отказано въ приемъ 73 дѣвочкамъ.

Все учащіяся распределяются по сословіямъ такимъ образомъ: дѣтей дворянъ 5, дѣтей городскихъ сослов. 98, дѣтей сельск. сословія 56.



## Мужское Училище при Харьковской Ев.-Лютеранской церкви.

Училище существуетъ съ 1827 г., состоитъ въ настоящее время изъ двухъ классовъ: приготовительнаго, съ двумя отдѣленіями, въ который принимаются дѣти безъ экзамена, и перваго класса. Училище приготовляетъ въ 1-е классы классической гимназіи, реальнаго училища и коммерческаго училища, и даетъ право 4-го разряда по отбытію воинской повинности. Годовая плата за право ученія—45 руб. Преподавателей было 5, учащихся 52. Приходъ суммъ: плата за ученіе 1,292 р. 50 коп., пожертвованія обществомъ 175 руб. 62 к., проценты на капиталъ 38 руб. и прошлагодній остатокъ 87 р., всего 1,593 р. 12 к.; расходъ 1,451 р. 75 к., остается 141 руб. 37 коп.

## Харьковское Училище слѣпыхъ дѣтей.

Училище стремится дать своимъ воспитанникамъ какъ общее образованіе, такъ и ремесленное. Изъ ремеселъ изучается пока корзинное, со временемъ будетъ изучаться шесточное. Общее образованіе обнимаетъ слѣдующіе предметы: Законъ Божій; молитвы, сваяц, исторія Ветхаго и Новаго Завета, катихизисъ, церковное богослуженіе, исторія русской церкви; русскій яз.; чтеніе унциаломъ и шриф. Брайля, письмо шр. Гебольда и Брайля, заучиваніе басенъ и стихотвор., грамматика и синтаксисъ; упражненія въ письмен. изложеніе своихъ мыслей; ариметика: четыре дѣйствія надъ простыми и именованными числами, простыми дробями; простое и сложное тройное правило, правило процентовъ, смѣшенія и учета векселей; географія Россіи; исторія Россіи; естественная исторія; ознакомленіе съ болѣе извѣстными представителями отдѣловъ животнаго и растительнаго царства; плетеніе, вышиваніе, лѣпка, рисованіе по бумажной сѣткѣ, пѣніе, гимнастика, музыка, руководящія работы. Въ училище принимаются дѣти всѣхъ сословій не моложе 7 лѣтъ; плата отъ 300 руб., смотря по средствамъ родителей; бѣднѣйшіе принимаются бесплатно. При пріемѣ требуется метрическое свидѣтельство и свидѣтельство о привитіи оспы. Въ теченіи первыхъ двухъ мѣсяцевъ принятый считается на испытаніи, послѣ котораго, если онъ окажется неспособнымъ въ усвоенію преподаваемыхъ предметовъ и ремеслен. обученія, возвращается родителямъ или его опекунамъ. Воспитанникъ пользуется полнымъ содержаніемъ. Училище содержится на кружечный сборъ по церквамъ въ Недѣлю о слѣпомъ, членскими взносами и пожертвованіями. Предполагается пріемъ дѣвочекъ.

## Повивальный Институтъ при медицинскомъ факультетѣ Университета.

Въ повивальный Институтъ принимаются ежегодно отъ 12 до 15 ученицъ. Онѣ должны быть отъ 18 до 30 лѣтъ отъ роду и обязаны представить документы: а) метрическое свидѣтельство; б) свидѣтельство о поведеніи; в) свидѣтельство на званіе домашней учительницы или объ окончаніи курса институтовъ, гимназій, духовныхъ училищъ; д) удостовѣреніе въ томъ, что онѣ въ продолженіи ученія будутъ имѣть достаточныя средства къ жизни. Прошеніе о пріемѣ подается ректору Университета, съ приложеніемъ упомянутыхъ документовъ, отъ 15 Августа до 15 Сентября. Каждая изъ ученицъ уплачиваетъ за обученіе по 15 р. въ полугодіе.

Къ 1-му Января 1896 г. въ повивальномъ Институтѣ числилось 37 ученицъ: 21 на первомъ курсѣ и 16 на второмъ. Послѣ экзамена, бывшаго въ Маѣ 1896 г., 15 ученицъ 2 курса удостоены званія повивальной бабки. Принято осенью 1896 г. на 1-й курсъ 25 ученицъ. Къ 1-му Января 1897 г. состояло 46 ученицъ.

## Харьковское Земское Повивальное Училище.

Харьковское земское повивальное училище существуетъ только для стипендіатовъ земствъ Харьковской губерніи, которые назначаются и присылаются въ училище уѣздными земскими управами, по двѣ отъ каждаго уѣзда, и живутъ въ училищѣ на полномъ содержаніи. По окончаніи срока ученія, продолжающагося два года, стипендіатки возвращаются въ тѣ уѣзды, изъ которыхъ поступили.

Приходящихъ ученицъ при училищѣ нѣтъ. Принимаются въ число стипендіатовъ преимущественно крестьянки. Имѣются 23 стипендіатки земствъ Харьковской губерніи и 1 стипендіатка Полтавскаго губернскаго земства.

Новый курсъ начнется въ Августѣ мѣсяцѣ 1897 года.

### Частныя начальныя школы.

Къ Ян. 1895 г. ихъ было 60, онѣ содержатся въ г. Харьковѣ разными лицами, обученіе дѣтей производится за плату, по соглашенію содержателей и содержательницъ этихъ училищъ съ родителями учащихся. Къ 1 Января 1895 г. учащихся въ нихъ было: мальчиковъ 657 и дѣвочекъ 433, всего 1,090. Изъ нихъ по вѣроисповѣданіямъ: православныхъ 1,015, католиковъ, 15, лютеранъ 8 и евреевъ 58. По сословіямъ: дѣтей дворянъ 154, дѣтей духовнаго званія 15, дѣтей купцовъ 168, дѣтей мѣщанъ 44, дѣтей крестьянъ 302, иностранцевъ 3 и дѣтей солдатъ 21.

### Харьковская Школа Рисованія.

Харьковская школа рисованія *М. Д. Раевской-Ивановой*, открытая въ 1869 году, переведена въ 1896 году въ помещеніе городского музея на Университетской Горѣ, причемъ заведываніе школой и заботы о ней приняла на себя коммиссія, заведующая музеемъ. Въ школу принимаются лица обоего пола не моложе 12 лѣтъ. Отъ поступающихъ въ первый классъ спеціальной подготовки не требуется. Плата за ученіе 25 руб. въ годъ. Занятія въ школѣ начинаются въ Сентябрѣ и прекращаются въ Маѣ. Занятія ежедневно.

Предметы преподаванія и составъ преподавателей: рисованіе геометрическихъ фигуръ и тѣлъ, орнаментовъ и частей человеческого тѣла; преподаватель классный художникъ А. И. Данилевскій. Рисованіе маски, головы и фигуры—классный художникъ 1-й степени М. Р. Пестриковъ. Живопись масляными красками—классный художникъ В. И. Великановъ. Анатомія—докторъ Юсифовъ. Теорія перспективы и элементарное черченіе—классный художникъ Г. М. Шторхъ. Аварель и архитектурное черченіе—художникъ А. Н. Бекетовъ.

### Первая женская профессиональная школа съ профессиональными курсами для взрослыхъ А. Н. Ильяшовой-Менчицъ.

(Екатеринославская уд., д. № 32).

Школа состоитъ изъ 4-хъ классовъ общеобразовательныхъ, куда принимаются дѣвочки отъ 10—15 лѣтъ, и одного профессиональнаго, куда принимаются взрослые женщины для обученія различнаго рода рукодѣліямъ, шитью и кройкѣ бѣлья и платьевъ; желающія кромѣ того могутъ изучать рисованіе по стеклу и матеріямъ и дѣланіе искусственныхъ цвѣтовъ.

Въ первыхъ 4-хъ классахъ дѣти изучаютъ: а) Законъ Божій, русскій языкъ, арифметику, географію, исторію, естествознаніе и рисованіе и б) вязаніе, шитье, вышиваніе шерстью, бисеромъ, шелкомъ, гладь бѣлую и шелковую, филейныя работы, морфоме и другія модныя изящныя рукодѣлія, шитье и кройку бѣлья.

Въ профессиональномъ классѣ каждая ученица избираетъ одинъ какой нибудь отдѣлъ рукодѣлія или одно какое либо ремесло и въ немъ совершенствуется. По окончаніи курса ученицы держатъ экзаменъ въ присутствіи экспертовъ ремесленной Управы и получаютъ свидѣтельства.

Взрослыя особы, желающія пройти курсъ кройки и практическаго шитья меньше чѣмъ въ годъ, могутъ поступать на „курсъ кройки“, продолжающійся отъ 3 мѣсяцевъ до полугода.

Плата какъ для дѣтей, такъ и для взрослыхъ 60 руб., для взрослыхъ, желающихъ кромѣ кройки и шитья бѣлья и платьевъ изучать и изящныя рукодѣлія—65 руб., а за цвѣты и рисованіе—особо по 10 руб. за каждый предметъ.

### „Дѣтскій садъ“ и пригготовительная школа для дѣтей обоего пола Е. П. Дружковой.

(Миропосицкій пер., д. Кочетовой).

Въ „Дѣтскій садъ“ принимаются дѣти отъ 5 до 7 лѣтъ. Занятія „дѣтскаго сада“:

- 1) Подвижныя игры, гимнастика, танцы.
- 2) Работы Фребеля: а) строеніе, б) выкладываніе фигуръ изъ цвѣтныхъ квадратовъ и треугольниковъ, в) лучины, г) спички, д) выкладываніе фигуръ изъ дугъ и колець, е) выкладываніе и вышиваніе, ж) ри-

сованіе по кѣткамъ и закрашиваніе готовыхъ контуровъ предметовъ, а) работы изъ спичекъ, и) плетеніе, і) сгибаніе бумаги, к) вырѣзываніе фигуръ и наклеиваніе ихъ на бумагу, л) дѣлка изъ глины, м) картонажи, н) дѣланіе цвѣтовъ. Занятія эти имѣютъ цѣлью: развитіе внѣшнихъ чувствъ путемъ простѣйшихъ впечатлѣній отъ предметовъ, возбужденіе представляющей и творческой способности, установленіе элементарныхъ понятій о цвѣтѣ, формѣ, величинѣ, количествѣ и положеніи предметовъ. 3) Наглядныя бесѣды и рассказы по картинамъ, развивающія наблюдательность и рѣчь: а) краткіе рассказы объ окружающихъ ребенка предметахъ, доступныхъ его пониманію, и б) сказки, разучиваніе маленькихъ стихотвореній. 4) Практическія занятія по французскому языку.

*Приготовительная школа* имѣетъ три отдѣленія. Дѣти принимаются отъ 7-ми до до 11-ти лѣтъ. Окончившіе ученіе въ школѣ по своимъ познаніямъ могутъ поступать въ 1-й классъ всѣхъ учебныхъ заведеній. Плата за ученіе: въ „дѣтскомъ саду“ 65 р. со всѣми учебными пособиями; въ школѣ 70 р. безъ учебн. пособій. Учебный годъ съ 20 Августа по 20 Мая.

### Дѣтская школа М. А. Хохловой.

(Кацарская ул., д. Хохловой № 20).

Школа приготовляетъ дѣтей обоюго пола для поступленія въ среднія учебныя заведенія. Кромѣ обязательныхъ предметовъ, преподаются: музыка, пѣніе, танцы, рисованіе, рукодѣліе и гимнастика. Приѣмъ дѣтей на 1-е полугодіе съ 2-го Августа, а на второе—съ 8-го Января. Плата за учебный годъ 50 руб.

Школа существуетъ съ 1884 г. Въ школѣ состоитъ 20 м. и 20 д., всего 40; въ 1896 г. поступило изъ школы въ учеб. заведенія 14 уч.

### Дѣтскій садъ и приготовительная школа О. А. Радіоновой.

(Воскресенская пл., уг. Нетечинской ул., д. Неплюевой № 2).

Принимаются дѣти отъ 5-ти до 11-ти лѣтъ обоюго пола съ обязательною практикою французскаго языка, по желанію преподаются нѣмецкій и англійскій языки. Готовить во всѣхъ среднеучебныхъ заведеніяхъ мужскія и женскія съ платою 50—70 р. въ годъ.

Кромѣ общеобразовательныхъ предметовъ, преподаются: рисованіе, пѣніе и танцы, а за отдѣльную плату музыка.

Для желающихъ въ школѣ предлагается ежедневно горячій мясной завтракъ съ платою по 2 руб. въ мѣсяцъ.

### Училище Я. М. Макаровскаго съ пансіономъ.

(Старо-Московская ул., д. № 51).

Подготовительные классы для учениковъ, поступающихъ въ гимназій, реал. училища, кадет. корп. и друг. учеб. заведенія. Училище состоитъ изъ двухъ отдѣленій младшаго и старшаго. Въ младшее отдѣл. поступаютъ ученики съ задачею подготовиться къ поступленію въ подготовительный классъ; возрастъ для приѣма опредѣляется отъ 8 до 10 л. Въ старшее же отдѣленіе поступаютъ ученики съ задачею подготовиться въ первый классъ, въ возрастѣ отъ 10 до 12 лѣтъ. Пансіонеры пользуются полнымъ уходомъ, замѣняющимъ стѣны родительскаго дома. Подготовка учениковъ можетъ быть принята и въ каникулярное время. Ученики младшихъ классовъ Харьковскихъ среднихъ учеб. завед. могутъ имѣть квартиру въ училищномъ пансіонѣ съ репетиціею уроковъ и полнымъ надзоромъ. Училище существуетъ съ Октября 1892 г. Плата за ученіе назначена: съ приходившихъ 50, 60 р. въ годъ; а съ пансіонеровъ 250, 300 р. въ годъ. Приѣмъ дѣтей не ограничивается срокомъ.

### Харьковское Земледѣльческое Училище.

Открыто въ началѣ 1855 г. Полный теоретическій и практическій курсъ въ училищѣ проходитъ въ шесть лѣтъ, въ послѣднемъ классѣ ученики остаются въ училищѣ только 5 мѣсяцъ, а остальное время проводятъ на практикѣ въ частныхъ хо-



зайствахъ или на фермѣ при училищѣ. Учебный годъ начинается 1-го Сентября и раздѣляется на два періода: зимній, посвящаемый гл. обр. класснымъ занятіямъ, и лѣтній, посвящаемый исключительно практикѣ. Приемъ прошеній отъ желающихъ поступить въ 1-й и 2-й классы училища, производится до 1-го Августа-а въ 3-й классъ—до 1-го Мая. Вступительные экзамены въ 1-й и 2-й классы производятся 20—27 Августа. Въ училище принимаются мальчики всѣхъ сословій и вѣрноповѣданій, причемъ приемъ производится только въ первые три класса. Поступающіе въ 1-й кл. должны имѣть не менѣе 14 и не болѣе 16 лѣтъ. Училище находится въ Харьковскомъ у., близъ ст. Деркачи.

Въ первый классъ принимаются безъ экзамена молодые люди, окончившіе курсы въ уѣзд. или город., а также въ сел. двухклассныхъ училищахъ.—Если число желающихъ поступить превыситъ число имѣющихся вакансій въ 1-мъ классѣ, то и имѣющіе аттестаты объ окончаніи въ уѣздныхъ, городскихъ и сельскихъ двухклассныхъ училищахъ подвергаются повѣрочному испытанію только по арифметикѣ и русскому языку въ томъ случаѣ, если въ аттестатахъ по этимъ предметамъ стоитъ отмѣтка 4 или 5, при отмѣткахъ въ аттестатахъ 3 производится повѣрочное испытаніе по всѣмъ предметамъ. Учащіеся въ училищѣ раздѣляются на пансіонеровъ, казенныхъ и приходящихъ учениковъ. Въ пансіонѣ помѣщается до 110 пансіонеровъ, изъ нихъ 40 казеннокоштныхъ, а такъ какъ въ классахъ училища помѣщается до 35 человекъ въ каждомъ, то въ училище принимаются и приходящіе ученики, помѣщающіеся на частныхъ квартирахъ, какъ у служащихъ при училищѣ и на фермѣ, такъ и у крестьянъ ближайшихъ деревень. За содержаніе частныхъ пансіонеровъ взимается по 150 р. и за ученіе съ приходящихъ учениковъ по 20 руб. въ годъ. Всѣ означенныя суммы вносятся впередъ по полугодіямъ; со всякаго ученика, поступающаго въ училище, взимается залогъ въ размѣрѣ 25 р. на расходы по отпращиванію ихъ родителями, въ случаѣ увольненія изъ училища до окончанія курса, а также для обезпеченія на случай намѣренной и неизвинительной порчи ученикомъ казеннаго имущества.

Освобождаются отъ платы за ученіе приход. ученики недостаточнаго состоянія, которые при томъ по своему поведенію и прилежанію будутъ заслуживать этого, или уменьшается имъ плата на половину, но съ тѣмъ, чтобы наибольшее число учениковъ, освобожденныхъ отъ платы, не было болѣе десятою части общаго числа приходящихъ учениковъ. Ученики, отлично окончившіе полный курсъ, получаютъ при выпускѣ изъ училища аттестаты 1-го разряда, дающіе имъ право на званіе личныхъ почетныхъ гражданъ; прочіе же ученики, выдержавшіе окончательныя испытанія, получаютъ аттестаты 2-го разряда и могутъ быть удостоены права на упомянутое званіе, по представленіи въ совѣтъ училища удовлетворительныхъ отчетовъ о трехлѣтнихъ, по выпускѣ, практическихъ занятіяхъ сельскимъ хозяйствомъ. Ученикамъ, получившимъ аттестаты 1-го разряда и съ успѣхомъ занимавшимся сельскимъ хозяйствомъ въ теченіе 3-хъ лѣтъ, присваивается наименованіе „ученыхъ управителей“; ученики же, имѣющіе аттестаты 2-го разряда, получаютъ при тѣхъ же условіяхъ, званіе „помощника ученаго управителя“. Лица, получившія послѣднее званіе, могутъ быть удостоены совѣтомъ училища наименованія „ученыхъ управителей“, по истеченіи слѣдующихъ трехъ лѣтъ практическихъ занятій земледѣліемъ. Ученикамъ, не окончившимъ полнаго курса, по прошедшимъ съ успѣхомъ не менѣе 2-хъ первыхъ классовъ и выдержавшимъ хорошо испытаніе по всѣмъ сельско-хозяйственнымъ работамъ, присваивается наименованіе „нарядчиковъ сельскихъ работъ“. По отбыванію воинской повинности, земледѣльческія училища причисляются къ заведеніямъ перваго разряда.

Казенные пансіонеры, по окончаніи курса, обязаны прослужить въ вѣдомствѣ Министерства Государственныхъ Имуществъ не менѣе того числа лѣтъ, въ теченіи котораго они пользовались казеннымъ содержаніемъ въ заведеніи.

Желающіе поступить въ Харьк. землед. училище обязаны, при прошеніи на простой бумагѣ на имя директора училища, представить: 1) свидѣтельство о возрастѣ, т. е. метрическое свидѣтельство, выданное отъ священника или изъ духовной консисторіи, а для инородцевъ—законное засвидѣтельство о времени ихъ рожденія; 2) свидѣтельство о званіи: для дворянъ—свидѣтельство депутатскаго собранія или указъ герольдіи объ утвержденіи въ дворянствѣ, для дѣтей чиновниковъ и духовныхъ лицъ—послужные списки отцовъ; 3) свидѣтельство отъ общества, если проситель принадлежитъ къ податному сословію, объ увольненіи его для поступленія въ училище; 4) свидѣтельство отъ врача о привііи оспы; 5) свидѣтельство объ успѣхахъ и поведеніи изъ того заведенія, въ которомъ поступающій

прежде воспитывался; б) обязательство, подписанное родственникомъ, опекуномъ и другимъ благонадежнымъ лицомъ, объ исправномъ взносѣ въ училище платы и взятій изъ оного воспитанника, въ случаѣ увольненія или исключенія его прежде окончанія имъ курса; 7) свидѣтельство о бѣдности для лицъ, желающихъ поступить на казенное содержаніе, и 8) для лицъ еврейскаго происхожденія—свидѣтельство отъ мѣстнаго полицейскаго начальства о разрѣшеніи имъ проживать въ Харьковскомъ земледѣльческомъ училищѣ.

*Отъ поступающихъ въ 1-й классъ требуется знать:* По *закону Божію*: молитвы общепотребительныя, утреннія и вечернія и священную исторію Ветхаго и Новаго заветъ, — по руководству Рудакова или Попова. По *русскому языку*: понятія о частяхъ предложенія; этимологія русской грамматики, — по руководству Говорова; церковнославянское чтеніе съ переводомъ на русскій языкъ. По *географіи*: основныя понятія изъ математической и физической географіи; обзорніе земнаго шара по глобусу и географію: Азіи, Африки и Австраліи, — по руководству Смирнова. По *арифметикѣ*: дѣйствія надъ дробями, простыми и десятичными; періодическія дроби, понятіе объ отношеніяхъ и пропорціяхъ, — по руководству Малинина и Буренина; рѣшеніе задачъ по задачкику тѣхъ же авторовъ. — Выдержавшіе экзаменъ принимаются въ училище только послѣ медицинскаго осмотра училищнымъ врачомъ.

### Ахтырская Мужская Прогимназія.

Открыта въ 1874 г. Приемъ учениковъ въ подготовительный и первый классы прогимназіи производится въ Маѣ, Августѣ, а также и въ теченіе года. Прошеніе вмѣстѣ съ обязательствомъ \*) подаются на имя г. директора прогимназіи; къ прошенію прилагается: а) свидѣтельство о возрастѣ (метрическое); б) свидѣтельство о званіи, для дворянъ—свидѣтельство депутатскаго собранія или указъ герольдіи объ утвержденіи въ дворянствѣ, для дѣтей чиновниковъ и духовныхъ лицъ послужные списки отцовъ, и для дѣтей изъ податныхъ сословій—засвидѣствованную копию съ того вида, по которому живутъ родители, а въ случаѣ неизвѣстности родителей—выданный имъ самимъ видъ; в) свѣдѣт. о привитіи оспы. Кроме того, свидѣтельство отъ врача или фельдшера (въ крайнемъ случаѣ) о томъ, что въ теченіе послѣднихъ трехъ недель какъ сами поступающіе, такъ и члены ихъ семействъ, не были одержимы никакими заразительными болѣзнями. Для поступленія въ подготовительный классъ требуется имѣть не менѣе 8 и не болѣе 10 лѣтъ, а для вступленія въ 1 классъ—не менѣе 10 и не болѣе 12 лѣтъ; въ остальные же классы принимаются имѣющіе соответственный возрастъ. Отъ поступающихъ въ подготовительный классъ требуется: знать первоначальныя молитвы, умѣть читать и писать по русски и считать до 1000, а также производить сложеніе и вычитаніе надъ этими числами.

Плата за ученіе взимается одинаковая какъ въ подготовительномъ, такъ и въ основныхъ классахъ, по 40 руб. въ годъ и въ слѣдующіе сроки: въ 1-ое полугодіе къ 1-му Окт., во 2-ое полугодіе къ 1-му Марта. Имѣются двѣ стипендіи М. И. Охременка на капиталъ въ 1,000 р.; стипендіи эти (40 руб.) выдаются двумъ ученикамъ прогимназіи, по избранію жертвователя.

### Ахтырская Женская 4-классная Прогимназія.

Прогимназія существуетъ съ 1875 г. Общій приемъ ученицъ бываетъ во время переводныхъ экзаменовъ и передъ началомъ учебнаго года, въ Августѣ мѣсяцѣ, а также, съ дозволенія педагогическаго Совѣта, въ теченіе всего года, съ тѣмъ условіемъ, чтобы поступающія знали весь пройденный до этого времени курсъ того класса, въ который онѣ желаютъ поступить. Для поступленія въ I кл. требуется возрастъ отъ 9-ти до 12 лѣтъ, въ II—отъ 10 до 13, въ III—отъ 11 до 15, въ IV—отъ 12-ти до 15-ти. Отступленія могутъ быть допускаемы по уважительнымъ причинамъ.

Программа для поступленія въ I классъ: по *Закону Божію*—объясненіе выученныхъ наизусть главныхъ молитвъ, рассказы о важнѣйшихъ событіяхъ изъ священ-

\*) Одѣвать опредѣляемаго по установленной формѣ, снабжать его учебниками, вносить плату за ученіе, имѣть бдительный надзоръ за тѣмъ, чтобы онъ, къ случаю поступленія въ прогимназію, не имѣлъ доступа къ огнестрѣльному оружію и исполнялъ всѣ распоряженія начальства.



ной исторіи Вѣтхаго и Новаго завіта; учебникъ: „Начатки Христіанскаго Православнаго ученія“ Филарета или „Начальное наставленіе въ Христіанской вѣрѣ“ Д. Соколова. По русскому языку—чтеніе, краткіе устные и письменные отвѣты на задаваемые преподавателемъ вопросы изъ прочитаннаго, знаніе наизусть небольшихъ стихотвореній, списываніе съ книги; руководство: „Азбука правописанія, 1-я часть“ Тихомирова; книги для чтенія: „Русскіе писатели въ выборѣ и обработкѣ для школъ“, 1-й томъ, Мартыновскаго. По математикѣ—производство четырехъ дѣйствій надъ числами отъ 1 до 100.

Плата за ученіе—въ приготовительномъ классѣ 15 р. въ годъ съ ученицы, въ прочихъ четырехъ классахъ—24 р.; изъ необязательныхъ предметовъ: за обученіе музыкѣ—20 р., рисованію—4 р. и танцамъ—6 р.

Въ 1895/6 учеб. году обучалось 114 ученицъ, въ томъ числѣ французскому языку—33 ученицы, нѣмецкому яз.—22 уч., музыкѣ—8, рисованію—16 (изъ нихъ 4 бесплатно), танцамъ—16 и пѣнію—90 ученицъ.

Окончило курсъ 15 ученицъ; на содержаніе прогимназіи въ 1895 г. израсходовано было 5,804 р. 50 к.; уѣзднымъ земствомъ отпускается ежегодно 3000 р. и городскою Думою 250 р., остальная недостающая сумма пополняется изъ сбора за право ученія.

Общество вспоможенія нуждающимся ученицамъ. Изъ средствъ Общества въ 1895 г. была внесена плата за право ученія 5 ученицъ и приобретены платья и обувь для 18-ти ученицъ.

### Ахтырское Уѣздное Училище.

Ахтырское уѣздное училище открыто въ 1790 году подъ наименованіемъ „Малаго Народнаго Училища“. Въ Ахтырское уѣздное училище принимаются мальчики всѣхъ сословій и вѣроисповѣданій не моложе 10 лѣтъ. Приемныя испытанія бывають ежегодно съ 7 по 15 Августа. При прошеніи, подаваемомъ на имя штатнаго смотрителя училища, должны быть приложены слѣдующіе документы: а) метрическое свидѣтельство о рожденіи и крещеніи, б) свидѣтельство о привитіи оспы, в) увольнительное свидѣтельство отъ того учебнаго заведенія, въ которомъ поступающій прежде воспитывался и д) для лицъ іудейскаго исповѣданія—свидѣтельство полиціи на право свободнаго проживанія въ городѣ. Въ 1-й классъ принимаются мальчики въ возрастѣ отъ 10 до 13 лѣтъ, во II классъ отъ 11 до 14 лѣтъ и въ III классъ отъ 12 до 15 лѣтъ включительно. Отъ поступающихъ въ I классъ требуются познанія не ниже курса начальнаго народнаго училища, именно—по Закону Божию: знаніе священнаго исторіи Вѣтхаго и Новаго завіта и важнѣйшихъ молитвъ съ объясненіемъ: 1) Пресвятая Троица, 2) Отче нашъ, 3) Царю небесный 4) Святый Боже, 5) Богородице Дѣво, радуйся, 6) Ангеле, хранителю мой святый, отъ всякаго зла сохрани мя, 7) Спаси Господи люди твоя, 8) Къ Тебѣ, Владыко, человеколюбче, 9) Господи, Боже нашъ, еже согрѣшихъ, 10) предъ ученіемъ, 11) послѣ ученія, 12) предъ принятіемъ пици, 13) послѣ принятія пици, 14) Достойно есть яко во истину, 15) предъ причастіемъ: Вѣрую Господи, 16) Заповѣди десатословія и 17) Символь вѣры. По русскому языку: внятное, правильное чтеніе съ требующимися остановками на знакахъ препинанія и разсказомъ прочитаннаго, письмо подъ диктовку скорописью, безъ искаженія словъ. Чтеніе по славянски, съ соблюденіемъ ударенія. По ариметикѣ: писать и выговаривать числа отъ 1 до милліона включительно, рѣшеніе письменныхъ задачъ на сложеніе, вычитаніе, умноженіе и дѣленіе въ предѣлахъ чиселъ отъ 1 до 1000; устное рѣшеніе задачъ въ предѣлахъ отъ 1 до 30. Отъ поступающаго въ средній учебнаго года требуется, сверхъ того, знаніе всего пройденнаго съ начала учебнаго года. Плата за ученіе, въ размѣрѣ 8 руб. въ годъ, вносится за полугодіе впередъ, за первую половину учеб. года не позже 1-го Октября, а за вторую не позже 1-го Марта. Въ 1895/6 учебномъ году въ училищѣ числится 85 учениковъ—въ I классѣ 34, во II классѣ 25 и въ III классѣ 26.

### Богодуховская Женская Прогимназія.

Для поступленія въ I классъ Богодуховской Дмитріевской земской IV классной женской прогимназіи требуется: знаніе главнѣйшихъ молитвъ, Символь вѣры, въ связи съ краткимъ разсказомъ о двенадцятихъ праздникахъ и 10-ти заповѣдяхъ; умѣнье правильно и ясно читать по-русски, списывать съ книги и производить четыре ариметическія дѣйствія надъ числами отъ 1 до 100, а въ приготовитель-



ный классъ дѣти принимаются въ младшую группу, безъ экзамена. Плата за право ученія въ приготовительномъ классѣ 5 рублей, а въ основныхъ (I, II, III и IV) классахъ 12 руб. въ годъ. Стипендій 14, изъ которыхъ 10 Богодуховскаго земства и 4 Богодуховской городской управы.

### Богодуховское Городское Трехклассное Училище.

Въ Богодуховское трехклассное городское училище принимаются дѣти не моложе 7 лѣтнаго возраста, всѣхъ званій, состояній и вѣроисповѣданій, безъ всякаго пріемнаго испытанія. Дѣти старшаго возраста, отъ 10 до 14 лѣтъ включительно, должны знать: молитву Господню, важнѣйшія событія изъ священной исторіи Ветхаго и Новаго Заветовъ, умѣть читать и писать по-русски и считать. Плата за право ученія 6 рублей въ годъ. Стипендій имѣется 17½, въ томъ числѣ 10 Богодуховской городской Управы и 7½—Богодуховскаго земства. Благотворительныхъ капиталовъ не имѣется, а упомянутыя стипендіи содержатся на счетъ земскихъ и городскихъ повинностей.

### Богодуховская Мужская Воскресная Школа.

Школа открыта 1 Ноября 1892 г.; до 1 Октября 1896 г. помѣщалась въ домѣ Копытовскаго на Троицкой площади, а съ 1 Октября 1896 года помѣщается въ другомъ домѣ Копытовскаго на той же площади, при земскомъ народномъ училищѣ. Число учащихся въ 1895—96 гг. было 52; число преподающихъ 10. На содержаніе школы въ 189½ гг. израсходовано 55 р. 36 к. (въ томъ числѣ на заемъ помѣщенія 25 р.).

### Богодуховская Женская Воскресная Школа.

Школа открыта 2 Февраля 1893 года, помѣщается при Богодуховской женской ремесленной школѣ въ домѣ Покровскаго, нанимаемомъ Комитетомъ. Число учащихся въ 1895—1896 г. было 48, число преподающихъ 9. На содержаніе школы въ 189½ гг. израсходовано 10 руб. 75 коп.

### Богодуховская Женская Ремесленная Школа.

Школа открыта 2 Октября 1896 г., помѣщается въ нанимаемомъ Комитетомъ домѣ Покровскаго. Въ 1896 году одновременно открыто два отдѣленія, въ 1897 году предполагается открыть третье отдѣленіе, а затѣмъ и четвертое специальное по ремесламъ. Число ученицъ въ 1-мъ и во 2-мъ отдѣленіяхъ 60; число преподающихъ 3. На содержаніе школы, по ходатайству Комитета, ассигновано ежегодно: Богодуховскимъ земствомъ по 300 руб., Богодуховской городской Думой по 150 руб. и почетнымъ членомъ Общества грамотности Л. Е. Кенигъ по 200 руб. и кромѣ того поступаютъ единовременныя пожертвованія. Въ школѣ, кромѣ общеобразовательныхъ предметовъ по программѣ начальныхъ народныхъ училищъ, ведется обученіе кройкѣ, шитью и вязанью.

### Краснокутское Городское двухъ-классное Герасима Дашкевича Училище.

Въ 1895 году преобразовано изъ Архангело-Михайловскаго приходскаго народнаго Герасима Дашкевича училища и содержится на проценты съ капитала въ 25,000 рублей, пожертвованнаго потомственнымъ почетнымъ гражданиномъ Герасимомъ Игнатьевичемъ Дашкевичемъ и на средства, отпускаемые городскимъ и мѣщанскимъ обществами г. Краснокутска въ суммѣ 940 рубл. ежегодно. Во второй годъ своего существованія училище имѣетъ 3-е и 4-е отдѣленіе перваго класса, въ которыхъ числится 21 ученикъ. Условія пріема, учебные планы и программы согласованы съ указаніями Положенія о городскихъ училищахъ 31 Мая 1872 года.

### Валковское Городское Трехклассное Училище.

Училище преобразовано изъ 2-хъ класснаго 15-го Августа 1886 года, а это послѣднее преобразовано изъ уѣзднаго 1-го Августа 1881 года.

По положенію о городскихъ училищахъ, въ училище могутъ поступать дѣти не моложе 7-ми лѣтнаго возраста, всѣхъ званій, состояній и вѣроисповѣданій, безъ

всякаго пріемнаго испытанія. Дѣти же старшаго возраста, отъ 10-ти лѣтъ, должны знать: молитву Господню, важнѣйшія событія изъ Священной исторіи Вѣтхаго и Новаго Завета, умѣть читать и писать по русски и считать. Прошеніе о поступленіи въ училище подается на простой бумагѣ до начала учебнаго года. Къ прошенію прилагается свидѣтельство метрическое или иное о возрастѣ, вѣроисповѣданіи и происхожденіи. Если поступающій обучался въ какомъ либо учебномъ заведеніи, то къ прошенію прилагается свидѣтельство объ усвѣхахъ и поведеніи, выданное ему изъ того заведенія. Евреи сверхъ того, въ черты постоянной ихъ осѣдлости, должны представить еще свидѣтельство мѣстной полиціи, удостоверяющее, что родителямъ поступающаго не возбраняется жительство въ томъ городѣ, гдѣ находится училище. Пріемныя испытанія при поступленіи въ Валковское городское 3-хъ классное училище производится съ 7-го по 15-е Августа. Размѣръ платы за ученіе—6 р. въ годъ съ каждаго ученика. Въ училищѣ три класса, курсъ каждаго класса двухъ-годичный; параллельныхъ классовъ не имѣется. Преподаваемые предметы: Законъ Божій, русскій и церковно-славянскій языки, ариметика, геометрія, естествовѣдѣніе и физика, исторія, географія, чистописание, черченіе и рисованіе и, сверхъ того, ведется обученіе пѣнію, гимнастикѣ и ручному труду.

Окончившіе полный курсъ ученія въ городскомъ училищѣ, при производствѣ въ первый классный чинъ, если они, на основаніи существующихъ узаконеній, имѣютъ право вступить на государственную службу, освобождаются отъ установленнаго для сего испытанія и пользуются льготою, предоставленною 3-му разряду по образованію. По выдержаніи установленнаго испытанія, окончившіе полный курсъ ученія въ городскомъ училищѣ могутъ поступать: въ техническое (желѣзнодорожное) училище, въ земледѣльческое училище, учительскую семинарію.

Ученики, успѣшно окончившіе полный курсъ городского училища, могутъ быть оставляемы при училищѣ до достиженія ими 16-ти лѣтняго возраста для подготовленія къ поступленію въ учительскій институтъ.

Стипендій при училищѣ не имѣется. Пособія нуждающимся ученикамъ могутъ быть выдаваемы изъ суммъ Общества вспоможенія бѣднымъ ученикамъ Валковского городского училища и, съ особаго разрѣшенія учебнаго начальства, изъ специальныхъ средствъ училища.

Въ началѣ 1895/6 года состояло 112 учениковъ, къ концу года 95 учениковъ, въ томъ числѣ дѣтей дворянъ и чиновниковъ 20, духовнаго званія 3, крестьянъ 40 и городскихъ сословій 32; въ 1-мъ классѣ 28, во 2-мъ 38, въ 3-мъ 29; окончило курсъ 10 учениковъ.

**Общество попеченія о бѣдныхъ ученикахъ.** Дѣятельность Общества началась съ 27-го Апрѣля 1892 года. Общество состояло изъ 36 дѣйствительныхъ и 4 почетныхъ членовъ. Къ 24-му Октябрю 1895 года всѣхъ денегъ вмѣстѣ съ запаснымъ капиталомъ оставалось 321 руб. 49 коп., изъ которыхъ 126 р. 53 к. запаснаго капитала и 194 руб. 96 коп. свободныхъ денегъ. Въ теченіи 1895/6 года поступило: членскихъ взносов 120 руб., пожертвованій—129 р. 12 коп., сбора съ художественнаго вечера—16 руб. 8 к.,  $\frac{1}{2}\%$  съ капитала Общества 3 руб. 45 коп., возвращена ссуда на покушку письменныхъ принадлежностей 30 руб., итого 298 р. 65 к.; всего съ остаткомъ отъ 1894/5 года въ приходѣ состоитъ 620 руб. 14 коп. Въ теченіи 1895/6 года израсходовано въ пособіе ученикамъ училища: на уплату за право ученія 7 руб. 50 коп., на учебныя книги и письменныя принадлежности 6 руб. 25 коп., на одежду обуви и проч. 118 руб. 01 коп., на пособія 17 руб. и на канцелярскіе расходы 14 к. Всего израсходовано 148 руб. 90 коп. Въ остаткѣ къ 3-му Сентябрю 1896 года состояло 471 рубль 24 коп., изъ коихъ: запаснаго капитала 153 руб. 37 коп. и свободныхъ суммъ 317 руб. 87 коп.

### Волчанская Учительская Семинарія.

Волчанская Учительская Семинарія основана въ 1874 г. Она учреждена съ цѣлью доставить педагогическое образованіе молодымъ людямъ всѣхъ сословій православнаго исповѣданія, желающимъ посвятить себя учительской дѣятельности въ начальныхъ училищахъ вѣдомства М. Н. П. Для практическихъ упражненій воспитанниковъ въ преподаваніи состоитъ при семинаріи начальное училище. Семинарія—заведеніе открытое и содержится на казенной казнѣ, съ ежегоднымъ пособіемъ отъ Харьк. губ. земства. Кроме 40 казенныхъ стипендіатовъ, въ семинаріи могутъ обучаться стипендіаты, какъ земствъ, такъ и частныхъ лицъ, а также свое-



коштные воспитанники. Платы за обученіе не полагается. Въ Волчанской семинаріи содержатъ своихъ стипендіатовъ Харьк. губ. земство. Земскихъ стипендіій полагается 33. Размѣръ казенной стипендіи—10 р., размѣръ земской стипендіи—12 р. 50 к. въ мѣсяць. Сверхъ того, казна и земство отпускаютъ на каждаго стипендіата по 7 р. 50 к. въ годъ на приобрѣтеніе учебныхъ пособій. Кромѣ казенныхъ и земскихъ стипендіій, при Волчанской семинаріи существуетъ еще Александровская стипендія, переведенная изъ бывшей Бѣлгородской учительской семинаріи. Стипендія эта учреждена съ Высочайшаго соизволенія на проценты съ капитала, пожертвованнаго преподавателями Харьковскаго университета въ память чудеснаго спасенія жизни Государи Императора Александра II-го 4 Апрѣля 1866 года. Размѣръ стипендіи—10 р. въ мѣсяць на содержаніе стипендіата и 9 р. 20 к. въ годъ на учебныя пособія. Казенные стипендіаты семинаріи, по окончаніи въ ней курса наукъ, обязаны прослужить въ должности учителей начальныхъ училищъ не менѣе 4-хъ лѣтъ, а стипендіаты Харьковскаго губернскаго земства—по два года за каждый годъ стипендіи. Пользованіе Александровскою стипендіею не налагаетъ на стипендіата, по окончаніи имъ курса, никакихъ обязательствъ. Курсъ ученія трехгодичный, по одному году въ классѣ. Воспитанники могутъ быть оставляемы на второй годъ въ томъ же классѣ, но не болѣе, какъ одинъ разъ въ теченіи всего курса. Принимаются въ семинарію молодые люди не моложе 16-лѣтняго возраста. Пріемъ допускается одинъ разъ въ годъ, передъ началомъ учебнаго курса, и не иначе, какъ въ 1-й классъ. Желаящіе поступить въ семинарію подвергаются пріемному испытанію изъ полнаго курса двухклассныхъ народныхъ училищъ М. Н. П. Кромѣ обычныхъ предметовъ, преподаваемыхъ вообще въ учительскихъ семинаріяхъ, т. е. Закона Божія, педагогики, русскаго и церковно-славянскаго языковъ, ариметики, геометріи, исторіи, географіи, естествовѣдѣнія, чистописанія и рисованія, гимнастики, пѣнія и ремеслъ, воспитанники Волчанской учительской семинаріи обучаются инструментальной музыкѣ (игръ на скрипкѣ), а также садоводству и огородничеству, благодаря пособію, отпускаемому Харьк. губ. земствомъ. Изъ ремеслъ въ семинаріи преподаются столярное и токарное.

Лица, желающія поступить въ число воспитанниковъ семинаріи, не позже 1-го Августа подаютъ о томъ директору семинаріи прошеніе. Для производства пріемныхъ испытаній въ первой половинѣ Августа назначается не болѣе одной недѣли, и о дняхъ, назначенныхъ для испытаній, заблаговременно публикуется во всеобщее свѣдѣніе въ мѣстныхъ вѣдомостяхъ. При прошеніяхъ должны быть приложены слѣдующіе документы: а) метрическое свидѣтельство или засвидѣтельствованная метрическая выписка (то и другое должно быть написано на гербовой бумагѣ 80 коп. достоинства); б) свидѣтельство отъ успѣховъ и поведенія отъ учебнаго заведенія, въ которомъ просители обучались.

По возрасту въ семинарію принимаются молодые люди, имѣющіе не менѣе 16 и не болѣе 18 лѣтъ; изъ 18-ти лѣтнихъ лишь такіе, которымъ въ 1-му Января слѣдующаго за поступленіемъ въ семинарію года не исполнится еще 19 лѣтъ отъ роду. Вынувшіе же жребій, освобождающій ихъ отъ поступленія на службу въ постоянныя войска, принимаются до 22-хъ лѣтняго возраста исключительно. Наконецъ, принимаются въ семинарію родившіеся ранѣе 1853 г. всякаго возраста. Если желающій поступить въ семинарію не обучался ни въ какомъ учебномъ заведеніи, то онъ долженъ представить свидѣтельство о доброй нравственности отъ своего приходскаго священника. Таковое же свидѣтельство обязаны представить и тѣ лица, отъ выѣзта которыхъ изъ заведенія до поступления въ семинарію прошло болѣе 6-ти мѣсцевъ.

Мѣра требовательности отъ поступающихъ въ число воспитанниковъ семинаріи опредѣляется отѣткой не ниже 3 по каждому изъ предметовъ испытанія, причѣмъ принимаются во вниманіе какъ письменные отвѣты, такъ и устные. По окончаніи всѣхъ испытаній, молодые люди подвергаются медицинскому осмотру и не принимаются въ число воспитанниковъ тѣ изъ нихъ, которые имѣютъ физическіе недостатки, препятствующіе успѣшному отправленію учительскихъ обязанностей, какъ-то: падучую болѣзнь, заразительныя болѣзни, сильно развитую золотуху, косноязычіе, серьезную грудную болѣзнь и большую слабость органовъ зрѣнія и слуха.

Въ 1 Января 1896 г. въ семинаріи обучалось 70 уч. (въ т. ч. 11 помѣщались у родныхъ, 59 на частныхъ квартирахъ), въ начальномъ при ней училищѣ 51; окончили курсъ въ 1895 г. въ семинаріи 21, въ училищѣ 11. Въ фундаментальной библиотекѣ имѣлось 1,230 назв. въ 2,729 т., въ ученической 420 назв. въ 1,030 т., въ библ. нач. училища 491 назв. въ 1,361 т.; приборовъ и разн. предметовъ въ



физич. кабинетъ семинаріи 502, въ естеств.-научн. 225, другихъ учебн. пособій 1,577. На содержаніе семинаріи въ 1895 г. было отпущено 22,887 руб. 99 к., въ т. ч. отъ губ. земства 6,050 руб.

### Волчанская Женская Прогимназія.

Волчанская женская прогимназія преобразована въ 1870 году изъ училища 2-го разряда, существовавшаго съ 1867 года. Она состоитъ изъ приготовительнаго класса съ двумя послѣдовательными отдѣленіями, младшимъ и старшимъ, и 4-хъ классовъ. Плата за ученіе положена по 3 руб. въ годъ съ ученицъ приготовительнаго класса и по 6 рублей въ годъ съ ученицъ остальныхъ классовъ. Къ 1-му Января 1896 года состояло 142 ученицы (въ томъ числѣ 131 жили у родныхъ и 11 — въ общей квартирѣ). Въ фундаментальной библіотекѣ было 393 названія въ 1077 томахъ, ученической — 543 названія въ 928 томахъ; другихъ учебныхъ пособій — 261. На содержаніе прогимназіи въ теченіе 1895 года израсходовано 4,030 рублей 15 к., въ томъ числѣ 2,800 р. 98 к., полученныхъ отъ Волчанскаго земства.

### Волчанское Городское Трехклассное Училище.

На прохожденіе полнаго курса ученія въ училищѣ назначается шесть лѣтъ, курсъ каждаго класса въ училищѣ двухгодичный. Въ училищѣ преподаются: Законъ Божій, чтеніе и письмо, русскій языкъ съ ц.-славянскимъ, ариметика, практическая геометрія, географія и исторія (русская и всеобщая), естественная исторія и физика, черченіе и рисованіе, пѣніе, гимнастика и доводнит. предметы: орожденничество и ручной трудъ. Въ училище могутъ поступать дѣти не моложе семилѣтняго возраста, всѣхъ званій, состояній и вѣроисповѣданій, безъ всякаго пріемнаго испытанія. Дѣти же старшаго возраста принимаются въ училище послѣ испытанія ихъ по особой программѣ. Прошеніе о поступленіи въ училище подается на простой бумагѣ на имя инспектора. Къ прошенію прилагается свидѣтельство метрическое или иное о возрастѣ и происхожденіи. Пріемъ въ училище бываетъ одинъ разъ въ годъ, въ началѣ учебнаго года; и, по соответствующему испытанію, и въ теченіи всего учебнаго года. За обученіе въ училищѣ полагается 6 руб. въ годъ, съ уплатой денегъ по полугодіямъ. Дѣти недостаточныхъ родителей, по усмотрѣнію педагогическаго Совѣта, отъ платы за ученіе освобождаются. Въ училищѣ практикуется система преподаванія предметная. Всего учащихся въ 1895/6 учеб. году было 138. Училище открывается для пріемныхъ испытанийъ 7 Августа, а классныя занятія начинаются 16 Августа.

**Общество попеченія о бѣдныхъ ученикахъ Городекаго Училища.** Въ 1895 году въ Обществѣ числилось 53 члена. Къ 1 Января 1895 г. имѣлось 500 р. 72 к., поступило 170 р. 93 к.; израсходовано 148 р. 71 коп., въ т. ч. уплачено за право ученія 16 учен. 93 руб., выдано на обувь и одежду 52 р., издержано на покупку книгъ и проч. 3 р. 71 к., оставалось къ 1 Январю 1896 г. 522 р. 94 к.

### Зміевская Земская Александровская Женская Прогимназія.

Открыта съ 1871 года и предназначена для приходящихъ ученицъ всѣхъ сословій и вѣроисповѣданій. При опредѣленіи ученицъ въ прогимназію требуется прошеніе о принятіи дѣвочки, на имя начальницы, на простой бумагѣ; къ прошенію прилагаются метрическое свидѣтельство и свидѣтельство о принятіи осы. Для поступающихъ въ приготовительный классъ не требуется никакихъ знаній, такъ какъ тамъ начинаютъ съ обученія чтенію и письму; въ остальныхъ классахъ преподаваніе ведется по программѣ, утвержденной для женскихъ прогимназій и гимназій М. Н. Просвѣщенія. Пріемныя экзамены производятся 2 раза въ годъ въ промежутки времени отъ 15 Мая до 1 Июня и отъ 15 до 20 Августа. Плата въ приготовительномъ классѣ 3 р., а въ остальныхъ трехъ — 6 р. въ годъ. Стипендій при прогимназіи нѣтъ; имѣется капиталъ, пожертвованный д. с. с. Донецъ-Захаржевскимъ въ размѣръ 5,050 р. Въ настоящее время въ прогимназіи 92 ученицы, въ томъ числѣ дворянъ 11, прѣстольнъ 43, мѣщанъ 25, купцовъ 6 и духовныхъ 7; городскихъ 10 и иногороднихъ 82; всѣ — вѣроисповѣданія православнаго.

### Зміевское Двухклассное Городское Училище.

Училище преобразовано изъ уѣзднаго въ двухклассное городское 15 Ноября 1878 г. Условія пріема и программа учебнаго курса училища согласуются, какъ и

въ другихъ училищахъ этого типа, съ общими правилами и программами для городскихъ училищъ (Полож. о город. уч. 3 Мая 1872 г.). Плата за ученіе 5 р.

Къ 1 Января 1896 г. состояло 65 учениковъ, въ фундаментальной библіотекѣ 1095 назван. въ 2626 т.; въ ученической 539 названій въ 780 т.; приборовъ и другихъ предметовъ въ физическомъ кабинетѣ 58, въ естественно-научномъ 170; прочихъ учебныхъ пособій 316. Стипендій при училищѣ не имѣется. Пособія нуждающимся ученикамъ могутъ быть выдаваемы изъ суммъ Общества вспоможенія бѣднымъ ученикамъ Зміевского городского училища и съ особаго разрѣшенія учебнаго начальства изъ специальныхъ средствъ училища.

**Общество вспоможенія бѣднымъ ученикамъ Зміевского Городского училища.** Уставъ утвержденъ и Общество организовано въ 1886 г. Въ 1895 г. Общество состояло изъ 4-хъ почетныхъ, 20 дѣйствительныхъ и 19 членовъ-соревнователей.

На 1-е Января 1896 года имѣется въ приходѣ—членскихъ взносов и пожертвованій 607 р. 40 к., въ расходѣ—въ пособіе нуждающимся ученикамъ: на плату за ученіе, на учебныя книги и пособія, на одежду, обувь и содержаніе учениковъ выдано и израсходовано всего—240 р. 89 к. Къ 1 Января 1896 г. оставалось въ наличности по книжкѣ Зміевской сберегат. кассы 366 р. 51 к.

Общество имѣло возможность прийти на помощь всѣмъ нуждавшимся ученикамъ училища и постановило расширить свою дѣятельность, распространивъ помощь, оказываемую имъ, на всѣхъ учащихся г. Зміева, вслѣдствіе чего, по надлежащемъ утвержденіи, Общество переименовывается въ „Общество вспомоц. бѣднымъ учащимся города Зміева“.

### Изюмское Реальное Училище.

Училище открыто въ 1882 г. и состоитъ изъ приготовительнаго класса, 6 основныхъ и 7 дополнительнаго. Плата за ученіе 30 р. Прошенія о поступленіи въ реальное училище подаются на простой бумагѣ на имя директора, съ приложеніемъ свидѣтельствъ о возрастѣ и званіи. Въ приготовительный классъ принимаются дѣти не моложе 8 и не старше 10 лѣтъ, въ 1 классъ принимаются дѣти отъ 10 до 13 лѣтъ. Отъ поступающихъ требуются слѣдующія познанія: по Закону Божию знаніе главнѣйшихъ молитвъ и важнѣйшихъ событій изъ Свящ. исторіи Ветхаго и Новаго Завета; руководство: Дмитрія Соколова или Н. Рудакова; по русскому языку: умѣнье бѣгло и сознательно читать по русски и пересказывать прочитанные краткіе и легкіе рассказы, умѣнье правильно и сознательно читать и переводить молитвы и рассказы изъ Св. исторіи на церковно-славянскомъ языкѣ, пересказъ прочитаннаго производится при помощи вопросовъ учителя; знаніе наизусть стихотвореній: руководство: Паульсонъ, „Книга для чтенія и практическихъ упражненій въ русск. языкѣ“; изъ грамматики требуются: понятіе о предложеніи и о частяхъ рѣчи; по ариметикѣ: нумерація чиселъ до милліона, четыре основныя дѣйствія надъ числами въ тѣхъ же предѣлахъ, быстрое устное производство дѣйствій надъ числами первой сотни, мѣры длины и торговаго вѣса, рѣшеніе простѣйшихъ задачъ устно и письменно, понятіе о простѣйшихъ дробяхъ  $\frac{1}{2}$ ,  $\frac{1}{3}$ ,  $\frac{1}{4}$ , и содержаніи этихъ долей въ единицѣ; руководства: А. И. Гольденбергъ „Сборникъ задачъ и примѣровъ для обученія начальной ариметикѣ“, „Ариметика и задачникъ“ Малинина и Буренина.

Вступительные экзамены въ младшіе классы до IV включительно производятся въ Май мѣс. и въ началѣ учебнаго года. Ученики гимназій безъ экзамена въ училище не принимаются.

Со 2-го Сентября 1896 года при училищѣ открытъ пансіонъ на 30 воспитанниковъ, но въ случаѣ надобности число пансіонеровъ можетъ быть увеличено до 50. Въ настоящемъ году въ пансіонъ принято 30 воспитанниковъ, изъ коихъ полными пансіонерами 22, а полупансіонерами 8. Плата за полнаго пансіонера 300 руб., а за полупансіонера 225 р. въ годъ, считая въ томъ числѣ и сумму сбора за ученіе. Прошенія о приѣмѣ въ число пансіонеровъ могутъ быть подаваемы на имя директора училища заблаговременно. Въ зданіи пансіона, на средства почетнаго попечителя училища, устроена училищная домовая церковь.

Съ разрѣшенія Г. Попечителя Харьковскаго учебнаго округа, отъ 6 Марта 1893 г., при Изюмскомъ реальномъ училищѣ, г. директоромъ оваго въ воскресные и праздничные дни устраиваются народныя чтенія съ туманными картинами.

Въ 1895 г. году состояло 161 уч., въ т. ч. городскихъ 63, уѣздныхъ 33, иногороднихъ 28, иногубернскихъ 37. Въ фундаментальной библіотекѣ—1,515 назв. въ 2,851



том., въ ученической 676 назв. въ 981 том., въ физич. кабинетъ приборовъ 679, въ естеств. научн. каб. предметовъ—164, учебныхъ пособій 561. На содержаніе училища въ 1895 г. израсходовано 27,187 р. 91 коп.

Общество вспомошествованія недостаточ. учен. И. Р. У. Къ Янв. 1895 г. оставалось 209 р. 43 к., въ теченіе года поступило 465 р., израсходовано на выдачу пособій 426 р. Къ 1 Января 1896 года осталось 298 р. 43 к.

### Изюмская Женская Прогимназія.

Въ младшее отдѣленіе приготовительнаго класса принимаются безъ экзамена. Въ старшее отдѣленіе требуется—по Закону Божию: знаніе главнѣйшихъ молитвъ; по русскому языку: умѣнье читать, съ разсказомъ прочитаннаго, и писать безъ грубыхъ ошибокъ; по ариметикѣ: нумерація до 100 и четыре дѣйствія надъ числами до 100. Въ 1-й классъ—по Закону Божию: молитвы съ объясненіемъ Символа вѣры, заповѣди, краткая Священная исторія; по русскому языку: бѣглое и правильное чтеніе и письмо подъ диктовку безъ грубыхъ ошибокъ, въ корняхъ словъ въ особенности; по ариметикѣ: 4 дѣйствія надъ отвлеченными числами и нумерація до милліона. Плата за ученіе въ приготовит. классѣ 20 р., въ остальныхъ 30 руб. Имѣются стипендіи: Изюмскаго дворянства въ 30 р., 4 стип. г. Сѣтова по 40 р. и капиталъ г-жи Смаковской въ 1 т. р. для выдачи изъ  $\frac{1}{2}$  его пособій.

### Славянская Женская Прогимназія.

Годовая плата за право ученія въ двухъ отдѣленіяхъ приготовительнаго кл. съ городскихъ ученицъ—5 р., съ иногороднихъ и евреекъ—10 р.; въ остальн. 4-хъ классахъ—съ городскихъ ученицъ 10 руб., съ иногороднихъ и евреекъ 20 руб.; за слушаніе французскаго яз. 5 р. Бѣднѣйшія ученицы освобождаются отъ платы за право ученія. Въ 1-е отдѣленіе приготовительнаго кл. ученицы поступаютъ безъ подготовки, во 2-е отдѣленіе для поступленія требуется—по Закону Божию: знаніе общепотребительныхъ молитвъ, начатковъ христіанскаго православнаго ученія, по учебнику: Родное Слово, годъ 1-й; по русскому языку: бѣглое и выразительное чтеніе и списываніе съ книги.—Родное Слово, годъ 2-й; по ариметикѣ: числа отъ одного до 20 и задачи въ предѣлахъ этихъ чиселъ по задачкику Евтушевскаго. Въ 1-й классъ—по Закону Божию: молитвы съ объясненіемъ,—молитвенникъ Соколова; по русскому языку: объяснительное чтеніе,—Родное Слово, годъ 2-й; изъ грамматическихъ правилъ: дѣленіе буквъ, слоги, удареніе, предметы одушевленные и неодушевленные, качество предмета, дѣйствіе предмета, корень, приставка и окончаніе, употребленіе заглавной буквы, употребленіе буквы *ѣ*, употребленіе *ь* въ среднѣхъ словахъ, употребленіе приставокъ къ названію предмета и дѣйствія, буква *ь* въ окончаніяхъ названій и дѣйствій, сомнительная согласная буква, сомнительная гласная буква, употребленіе буквы *ѣ* въ среднѣхъ словахъ; по ариметикѣ: таблица умноженія, сложеніе и вычитаніе, нумерація до 1000, задачи по Евтушевскому отъ № 165 до № 500.

Славянская женская 4-хъ классная прогимназія открыта въ 1883 г.

### Славянское Городское 4-хъ классное Училище.

Въ 1-е отдѣленіе 1 класса поступають безъ подготовки, въ возрастѣ отъ 8 лѣтъ. Во 2-е отдѣленіе 1 клас. требуется—по Закону Божию: знаніе главнѣйшихъ ежедневныхъ молитвъ и двенадцатыхъ праздниковъ съ объясненіемъ по руководству „Начальное наставл. въ православной вѣрѣ“ Соколова; по русскому языку: чтеніе съ разсказомъ прочитаннаго, по Род. Слово Ушинскаго, ч. 1-я и 2-я, списываніе съ книги безъ ошибокъ, знаніе на память стихотвореній по Род. Слово, г. 2-й; славянское чтеніе по азбукѣ Грушевскаго до стр. 32 и съ 42 до стр. 56; по ариметикѣ: числа до 60 съ рѣшеніемъ на нихъ задачъ и формулъ по 1-й ч. Евтушевскаго (задачи).— Плата за ученіе: съ городскихъ—5 р. въ годъ, съ иногороднихъ—10 р. Стипендій при училищѣ не имѣется. Бѣднѣйшіе изъ учениковъ, отличающіеся удовлетворительными успѣхами и отличнѣмъ поведеніемъ, освобождаются отъ установлен. платы за ученіе; имъ выдаются пособія платѣмъ, обувью и учебными вещами изъ специальныхъ средствъ училища и изъ средствъ существующаго „Общества для пособія нуждающимся учащимся г. Славянска“.

Отъ поступающихъ въ 1-е отдѣленіе 2-го кл. требуется—по Закону Божию: краткая Свѣц. исторія Ветхаго и Нов. Заваѣта, молитвы съ объясненіемъ, Символь



вѣры, съ раздѣленіемъ его на члены и объясненіемъ важнаго члена, и десять заповѣдей, по руководству „Начальное наставл. въ православной христіанской вѣрѣ“ Соколова; по русскому языку: правильное, бѣглое и толковое чтеніе, съ разсказомъ своими словами статей, помѣщенныхъ въ хрестоматіи „Городская школа“, годъ 3 и 4, Павлова, до стр. 70, т. е. курсъ 3 года, знаніе наизусть нѣкоторыхъ стихотвореній и басенъ, помѣщенныхъ въ названномъ отдѣлѣ хрестоматіи; свѣдѣнія по грамматикѣ, помѣщенная въ 1-й ступени грамматикѣ Кольмина, составъ простого предлож., диктантъ на изученныя правила, правильное письмо по одной линейкѣ; по ц.-славян. языку: чтеніе съ переводомъ на русскій изъ статей по Азбукѣ Грушевскаго, строчные и надстрочные знаки въ ц.-слав. из. и счисленіе до 100 съ написаніемъ, копированіе ц.-славянск. буквъ; по ариметикѣ письменное и устное рѣшеніе задачъ на отвлеченныя и именованныя числа до 1000 по 1 ч. задачи, Евтушевскаго. Для поступленія въ другіе отд. и классы училища требуются знанія по программамъ, утверж. для городскихъ училищъ по полож. 31 Мая 1872 г.

Училище открыто 16 Ноября 1876 г. и состоитъ изъ 4-хъ классовъ съ 6-ю последовательными отдѣленіями, такъ какъ 1 и 2 классы имѣютъ по 2 отдѣленія. Училище содержится на средства мѣстнаго городского общества, которое ежегодно расходуетъ на его содержаніе до 4,500 р.

### Купянская Женская Прогимназія.

Купянская женская четырехклассная прогимназія существуетъ на основаніи положенія о женскихъ гимназіяхъ и прогимназіяхъ М. Н. Пр., преобразована она изъ бывшаго при Купянскомъ уѣздномъ училищѣ женскаго отдѣленія 8 Августа 1872 г., а четвертый классъ открытъ въ 1880 г. Въ приготовительный классъ прогимназіи принимаются дѣти уже грамотныя; при прошеніи о приѣмѣ, подаваемомъ на имя начальницы прогимназіи, должно быть представлено метрическое свидѣтельство; плата взимается въ нормальныхъ классахъ 15 р. въ годъ, а въ приготовительномъ классѣ 5 руб. въ годъ; вносится она по полугодіямъ. Учащихся къ концу 1895/6 г. было 89 ученицъ, окончилъ курсъ въ 1896 г. 9 ученицъ. Въ библіотекѣ прогимназіи состоитъ книгъ 512 названій, въ 1,298 том., 136 учеб. пособій. На содержаніе прогимназіи отпускается отъ земства 1,400 р., отъ городского общества 700 р. въ годъ и получается сбора за право ученія около 700 р.

### Купянское Духовное Училище.

Училище открыто въ 1819 г., состоитъ въ настоящее время изъ 4 штатныхъ классовъ и одного приготовительнаго; для дѣтей православнаго духовенства училищнаго округа обученіе безплатное; за плату же, въ 60 р. въ годъ, принимаются православныя дѣти и другихъ сословій. Если дѣти иносословныхъ родителей, живущія на квартирахъ, будутъ ходить въ корпусъ для репетированія на вечернихъ занятіяхъ, то платять, вмѣсто 60 р., 100 р. въ годъ. При училищѣ существуетъ общежитіе, въ которое, безъ платы или съ уменьшеніемъ ея, принимаются сироты мѣстнаго духовенства и дѣти бѣдныхъ изъ духовенства, лучшие по успѣхамъ и поведенію; дѣти состоятельныхъ родителей принимаются въ общежитіе съ платою по 80 р. въ годъ, а дѣти родителей иносословныхъ съ платою 100 р. въ годъ. Стипендій при училищѣ двѣ: одна имени Высокопреосвѣт. Амвросія, архіепископа Харьк. и Ахтыр., въ размѣръ 108 р., и другая—имени покойныхъ преосвященныхъ Аполлоса и Павла, въ размѣръ 48 р. Стипендіями этими пользуются, по правиламъ, только дѣти духовнаго происхожденія, лучше по успѣхамъ и поведенію. Благотворительныхъ капиталовъ существуетъ при училищѣ 3,900 руб.

Параллельныхъ классовъ при училищѣ нѣтъ. Приѣмъ дѣтей дозволяется какъ въ приготовительный классъ училища, такъ и въ последующіе. Въ приготовительный классъ дѣти поступають въ возрастѣ отъ 9 до 11 л., съ знаніемъ первоначальныхъ молитвъ и съ умѣньемъ читать по русски. Въ 1-й классъ поступають дѣти въ возрастѣ отъ 10 до 12 лѣтъ, обученныя читать и писать по русски и читать по славянски, знающія общеупотребительныя молитвы. Символъ вѣры и заповѣди, по ариметикѣ первый два дѣйствія, съ таблицей умноженія. Въ последующіе классы принимаются имѣющіе соответственные классу познанія и возрастъ. Ученики, окончившіе полный курсъ съ успѣхомъ, переводятся въ 1-й классъ духовныхъ семинарій безъ экзамена, а при поступленіи на гражданскую службу производится въ первый классный чинъ безъ экзамена. Въ 1895/6 г. было 171 уч.

### Купянское уѣздное Училище.

Купянское уѣздное училище основано 12 Августа 1807 г., преобразовано въ трехклассное уѣздное училище 10 Сент. 1835 г. Въ училище принимаются дѣти, обладающія званіями въ объемѣ курса начальнаго народнаго училища; при опредѣленіи дѣтей родители или родственники должны представить метрическія свидѣтельства и немедленно сдѣлать для нихъ форменную одежду: темноскрую блузу гимназическаго покрою, для дѣта свѣтлую блузу такого же покрою, фуражку темносиняго сукна, безъ канта, съ значкомъ изъ желтой мѣди на околышѣ съ буквами У. У., приобрести кожаный кушакъ съ приккою изъ желтой мѣди. Плата за право ученія, 6 р. въ годъ, взносится по полугодіямъ не позже Февраля и не позже Сентября. Учащихся въ 1895/6 году было въ началѣ года 53, а въ концѣ учеб. года 51, окончилъ курсъ 14 учениковъ. Въ училищной библіотекѣ къ 1 Іюля 1896 г. состояло 969 названій книгъ, 3731 томъ и 235 учебныхъ пособій. Къ началу 1895/6 учеб. года состояло специальныхъ средствъ училища 808 р., поступило въ учебномъ году 406 р., израсходовано 560 р. 50 к., оставалось къ 1 Сентября 1896 г. 697 р. 50 к.

**Общество попеченія о бѣдныхъ ученикахъ Купянскаго уѣзднаго училища.** Общество снабжаетъ бѣдныхъ учащихся учебниками, одеждою и пр. Оно состоитъ изъ 17 почетныхъ членовъ, внесшихъ въ одинъ разъ по 30 р., и изъ 10-ти действительныхъ членовъ, внесшихъ по 3 р. въ годъ. На 1-е Сентября 1895 года оставалось 1539 р., въ 1895/6 учеб. году поступило годовыхъ взносовъ съ 10 членовъ 30 р., % на капиталы Общества 121 р. 60 к., пожертвованій 5 р. деньгами и % бумагами 1,000 р., всего 1,156 р. 60 к.; израсходовано на плату за ученіе 13 учениковъ 39 р., на книги для 3 учениковъ, на платье, обувь, поносъ и ранцы для учениковъ 34 р. 46 к., на канцелярію 10 р. 69 к., всего 84 р. 15 к. Къ 1 Сентября 1896 г. оставалось наличныхъ денегъ 113 р. 67 к. и % бумагъ 1,300 р. и билетовъ Купянскаго банка 1,200 р., всего 2,613 р. 67 к.

### Лебединская Женская Прогимназія.

Въ г. Лебединѣ, по ходатайству Лебединскаго уѣзднаго земства, было открыто женское трехклассное училище 2-го разряда 12-го Мая 1869 года, которое, послѣдствіе ходатайства того же земства, г. Попечителемъ Харьковскаго учебнаго округа преобразовано въ женскую четырехклассную прогимназію, съ приготовительнымъ классомъ, 29-го Сентября 1870 года. Прогимназія существуетъ 26 лѣтъ, помѣщается въ собственномъ домѣ, устроенномъ на средства Лебединскаго уѣзднаго земства, отнесена Министерствомъ къ 2-му разряду частныхъ учебныхъ заведеній, содержится на средства уѣзднаго земства и суммы сбора за ученіе съ пособіемъ отъ Министерства Народнаго Просвѣщенія.

Прогимназія состоитъ изъ четырехъ основныхъ и 5-го приготовительнаго классовъ; приготовительный классъ состоитъ изъ двухъ отдѣленій. Для поступления въ прогимназію родителями или опекунами подаются прошенія, на простой бумагѣ, на имя начальницы прогимназіи, съ представленіемъ метрическаго свидѣтельства о рожденіи и крещеніи и свидѣтельства о привитіи оспы. Въ приготовительный классъ ученицы принимаются безъ экзамена. Отъ поступающихъ въ первый классъ прогимназіи требуются слѣдующія знанія: по Закону Божію—знаніе главнѣйшихъ молитвъ съ объясненіемъ ихъ; по русскому языку—блгое чтеніе, съ объясненіемъ прочитаннаго, и писать безъ грубыхъ ошибокъ; по ариметикѣ—знаніе первыхъ двухъ дѣйствій съ простыми отвѣченными числами. За право ученія въ прогимназіи впадается плата съ каждой ученицы по 10 руб. за обязательные предметы, за языки по 10 руб. и за музыку по 15 руб. въ годъ. Приѣмные экзамены въ 1-й классъ прогимназіи производится два раза въ годъ, а именно: въ Маѣ мѣсяцѣ во время экзаменовъ въ приготовительномъ классѣ и въ Августѣ мѣсяцѣ съ 12 по 16.

При Лебединской женской прогимназіи существуетъ пансіонъ для 30 воспитанницъ, который содержится на средства начальницы прогимназіи, съ пособіемъ отъ уѣзднаго земства. Въ 1896 году пансіонерокъ было 27 ученицъ, съ платою по 185 р. въ годъ. Къ 1 Января 1897 года въ прогимназіи состояло 115 ученицъ. Въ 1896 г. окончилъ курсъ 14 ученицъ. На актѣ 8-го Мая выдано было наградъ 1-й степени, т. е. книги и похвальные листы—13 ученицамъ; наградъ 2-й степени, т. е. похвальные листы 13 ученицамъ. Принято въ прогимназію въ теченіе 1896 г. 29 ученицъ.

### Лебединское Уѣздное Училище.

Училище открыто 23 Декабря 1806 года, состоитъ изъ трехъ классовъ. Для принятія ученика въ уѣздное училище подается прошеніе на простой бумагѣ на имя штатнаго смотрителя, съ предстаненіемъ свидѣтельствъ метрическаго о рожденіи и о привитіи осы. Въ 1-й классъ уѣзднаго училища принимаются дѣти не менѣе 9½ лѣтъ и не болѣе 12 лѣтъ. Приемные экзамены въ училищѣ начинаются съ 7 Августа, оканчиваются 14 Августа; отъ поступающаго въ 1-й классъ училища требуется: по Закону Божію—знаніе главнѣйшихъ молитвъ, съ объясненіемъ ихъ; по русскому языку—бѣглое чтеніе, съ объясненіемъ прочитаннаго и писаніе безъ грубыхъ ошибокъ; по ариметикѣ—знаніе первыхъ четырехъ дѣйствій съ простыми отвлеченными числами. За право ученія въ училищѣ взимается плата 8 руб. въ годъ съ каждаго ученика. На 1 Января 1897 г. въ училищѣ состояло 75 учениковъ.

Въ 1896 году въ Лебединскомъ уѣздномъ училищѣ окончило курсъ 15 учениковъ; выдано на актѣ 6 Юня награды—13 ученикамъ; подвергались испытанію для поступления въ уѣздное училище—31 ученикъ, изъ нихъ принято въ 1-й классъ 21 ученикъ. На содержаніе уѣзднаго училища отпускается изъ суммъ Государственнаго казначейства 2,190 р. 92 к., въ томъ числѣ пособія отъ города 142 р. 86 коп. Къ 1-му Января 1896 г. оставалось специальныхъ средствъ училища—1,158 р. 93½ к., въ теченіи года поступило 693 руб., израсходовано 903 руб. 24 к. Затѣмъ къ 1 Января 1897 г. остается къ наличности специальныхъ средствъ 948 р. 69½ коп.

### Александровское Штеповское Ремесленное Училище.

Въ училище принимаются дѣти Лебединскаго уѣзда всѣхъ сословій, окончившія курсъ въ народныхъ училищахъ, безъ всякой платы за ученіе, причемъ они должны имѣть свою квартиру и столъ. Преподаютъ: слесарное, токарное и кузнечное ремесла. Курсъ ученія—четырёхлѣтній. Изъ Лебединской земской Управы выдается вспоможеніе для 10 мальчиковъ по 3 р. въ мѣсяцъ; кромѣ того каждый изъ оканчивающихъ курсъ получаетъ полный инструментъ того ремесла, какое онъ изучилъ.

Училище открыто въ 1887 году и содержится на средства губернскаго земства, которое отпускаетъ на содержаніе его 2,300 р. Въ 1895—6 г. въ училищѣ обучалось 17 мальчиковъ, изъ которыхъ 5 учен. окончили курсъ.

### Александровская Старобѣльская Гимназія.

Годовая плата за право ученія установлена въ 25 р. какъ для нормальныхъ классовъ, такъ и для приготовительнаго. Стипендій имѣется 20, изъ нихъ 14 по 181 руб. 20 к. въ годъ и 6 по 97 р. 76 коп. Эти стипендіи составляются изъ процентовъ основнаго капитала, пожертвованнаго умершей генеральшей Д. А. Деменко въ размѣръ 76,800 р.; ея же пожертвованъ капиталъ въ 57,900 р., проценты съ котораго поступаютъ въ пособіе мѣстному земству на содержаніе гимназій; 500 руб. ежегодно жертвуетъ Старобѣльское уѣздное земство въ пособіе бѣднымъ ученикамъ гимназій и 100 р. городская Дума въ пользу „Общества пособія бѣднымъ ученикамъ гимназій“, правленіе котораго ежегодно производитъ расхода на пособіе ученикамъ: книгами, платьемъ, обувью и пр. около 303 р. 24 к. Такимъ образомъ благотворительнаго капитала при гимназій имѣется 135,300 р.

### Александровская Сумская Гимназія.

Пріемъ въ число учениковъ гимназій производится по общей для всѣхъ программѣ, утв. М. Н. П. Плата за право ученія взимается съ каждаго ученика по 20 р. въ полугодіе и по 1 руб. въ годъ на образованіе медицинскаго фонда для леченія бѣдныхъ учениковъ. При гимназій имѣется 14 стипендій гг. Федоровскихъ. Стипендіаты живутъ на полномъ содержаніи въ учрежденномъ жетвователями пансіонѣ, и, кромѣ того, въ пансіонѣ находятся и своекоштные, съ платою за полное содержаніе по 350 р. въ годъ; для приходящихъ имѣются три стипендіи и, кромѣ того, выдаются ежегодно пособія 12 ученикамъ по 120 р., одному 250 р., одному 200 и одному 100 р.; при гимназій имѣется „Общество вспоможенія нуждающимся ученикамъ гимназій“. Запасный капиталъ Общества простирается до 4,350 р. Параллельныхъ классовъ не имѣется.



### Сумская Женская Гимназія.

Гимназія состоитъ изъ 7-ми основныхъ классовъ. При ней имѣются приготовительный и 8-й спеціальный классы. Приготовительный классъ состоитъ изъ двухъ отдѣленій: старшаго и младшаго, 8-й спеціальный классъ изъ двухъ отдѣленій: 1) русскаго языка и словесности и 2) математики. Въ приготовительный классъ принимаются дѣти всѣхъ сословій, не моложе 8-ми лѣтъ. Отъ поступающихъ требуется умѣнье читать и писать и нумерація до 10. Въ остальныхъ классахъ преподаваніе ведется по программамъ, утвержд. для женскихъ гимназій Мин. Нар. Просв.

Плата за ученіе обязательнымъ предметамъ въ 1—8 классъ 40 руб. въ годъ, въ приготовительномъ классѣ 20 руб., необязательнымъ предметамъ (новыя языки и танцы)—10 руб. въ годъ. При гимназій имѣется стипендія имени Анны Степурской въ 100 руб. въ годъ и три стипендіи имени Федоровскихъ по 80 р. каждая. Сверхъ того при гимназій имѣются пособия для учащихся, а именно: 1) 20 ученицъ гимназій получаютъ пособие въ размѣрѣ годовой платы за ученіе отъ почетной почительницы, В. А. Харитоненко; 2) проценты съ капитала, пожертвованнаго ген. м. Карповымъ—въ 196 руб. 62 коп. въ годъ.

Сумская женская гимназія преобразована въ 1873 году изъ 4-хъ классной прогимназій, открытой въ 1870 году. Число учащихся къ 1-му Ноября 1896 года—336. Окончило курсъ въ 1895 году въ VII классѣ 37, въ VIII—14. Источники содержанія: отъ Министерства Народнаго Просвѣщенія 600 руб., отъ земства 4,000 р., отъ города 1,000 руб., отъ почетной почительницы 1,400 руб., % съ капитала 275 руб. и сбора за ученіе 12,296 руб. 50 коп.

### Сумское Реальное Училище.

Прошенія о поступленіи въ реальное училище подаются на простой бумагѣ (по особой формѣ) на имя директора, съ приложеніемъ свидѣтельства о возрастѣ и знаніи. Въ приготовительный классъ принимаются дѣти не менѣе 8 и не болѣе 10 лѣтъ, въ 1-й отъ 10 до 13 лѣтъ, во 2-й отъ 11 до 14 лѣтъ, въ 3-й отъ 12 до 15 лѣтъ, въ остальные классы принимаются имѣющія соотвѣтственный смѣ опредѣленнымъ возрастъ. Отъ поступающихъ въ приготовительный классъ требуется знаніе первоначальныхъ молитвъ, умѣнье читать и писать по русски и считать до 1,000, а также производить сложеніе и вычитаніе въ предѣлахъ до этого числа; отъ поступающихъ въ 1-й классъ: по Закону Божию—знаніе главнѣйшихъ молитвъ и важнѣйшихъ событій изъ Священной исторіи Ветхаго и Новаго Завета. По русскому языку—умѣнье бѣгло и сознательно читать по русски и пересказывать прочитанные краткіе и легкіе рассказы, умѣнье правильно и сознательно читать и переводить молитвы и рассказы изъ Священной исторіи на церковно-славянскомъ языкѣ; пересказъ прочитаннаго производится при помощи вопросовъ учителя, знаніе наизусть стихотвореній. Изъ грамматики требуется понятіе о предложеніи и частяхъ рѣчи. Письменные упражненія состоятъ въ писаніи наизусть стихотвореній, въ упражненіи въ склоненіи и спряженіи, въ письмѣ подъ диктовку. По ариметикѣ—четыре основныя дѣйствія надъ цѣлыми отвлеченными числами, письменное и въ особенности устное рѣшеніе задачъ, изображеніе чиселъ церковно-славянскими и римскими знаками. Ученики гимназій безъ экзамена не принимаются въ реальное училище. Въ училищѣ имѣется только одна стипендія, около 30 учениковъ получаютъ отъ училища ежегодное пособие отъ 40 руб. (ежегодная плата за ученіе) до 200 р. изъ суммъ, жертвуемыхъ на этотъ предметъ почетнымъ почитателемъ училища П. И. Харитоненко, а частью изъ спеціальныхъ средствъ учебнаго заведенія; размѣръ благотворительныхъ капиталовъ на стипендіи и пособия ученикамъ достигаетъ суммъ 16,000 руб. Ни пансіона, ни общежитія при училищѣ не имѣется, и ученики иногороднихъ родителей помѣщаются на одной изъ одобренныхъ начальствомъ училища ученическихъ квартиръ. Плата за право ученія взимается съ каждаго ученика по 40 руб. въ годъ.

Въ училищѣ дѣти за 5 коп. могутъ имѣть свѣжій и здоровый завтракъ, который готовится въ зданіи училища подъ наблюденіемъ г. директора и училищнаго врача. Завтракъ состоитъ изъ горячей котлеты съ хлѣбомъ, или пары пирога съ мясомъ, или стакана молока съ хлѣбомъ или, наконецъ, пары яицъ съ хлѣбомъ.

Для учениковъ приготовительнаго и перваго классовъ два раза въ недѣлю, въ свободные отъ занятій часы, отъ половины 2-го до половины 3-го час. дня введены дѣтскія игры, которыя производятся подъ наблюденіемъ спеціально приглашеннаго для этой цѣли, опытнаго въ этомъ дѣлѣ офицера.

### Сумское Духовное Училище.

Училище состоитъ изъ 4-хъ нормальныхъ классовъ и 5-го приготовительнаго. Въ училище принимаются дѣти православнаго духовенства бесплатно и изъ другихъ сословій съ платою за обученіе 40 р. въ годъ. Въ приготовительный классъ поступаютъ дѣти отъ 9 до 11 лѣтъ, съ знаніемъ молитвъ и умѣющія читать по русски и славянски, по ариметикѣ считать до сотни. Приѣмъ вновь поступающихъ во всѣ классы бываетъ въ первой половинѣ Авг. и въ теченіе всего года, когда поступающіе имѣютъ соответственный классу познанія и возрастъ. Прошенія о приѣмѣ въ училище, съ приложеніемъ метрическаго свидѣтельства и докторскаго о привитіи оспы, подаются на имя смотрителя училища. Для поступления въ 1-й классъ требуется: по Закону Божию знаніе общеупотребительныхъ молитвъ, Символа вѣры, заповѣдей, съ переводомъ на русскій языкъ и объясненіемъ, и главнѣйшихъ событій Свщ. исторіи Ветхаго и Новаго завета. Руководство—Сокращ. исторія Ветхаго и Новаго завета прот. Свирѣлина и начатки прав. ученія Филарета. По русскому языку: правильное, бѣслое и сознательное чтеніе, элементарныя свѣдѣнія изъ русской грамматики, знаніе наизусть не менѣе 10 басенъ и стихотвореній. Учебникъ грамматики Д. Тихомирова, Христоматія „Родина“ Радонежскаго. По ариметикѣ: нумерація, подробное изученіе чиселъ до ста; знакомство съ первыми четырьмя дѣйствіями и таблица умноженія.

При училищѣ существуетъ пансіонъ на 200 человекъ. За содержаніе въ немъ полный пансіонеръ—духовный платитъ въ годъ, по полугодіямъ, 120 р., свѣтскій—210 р.,—полупансіонеръ (безъ одежды, обуви и учебниковъ)—духовный 80 р.,—свѣтскій—170 р. Для сиротъ и дѣтей окружнаго духовенства существуютъ стипендіи отъ окружнаго духовенства: 40 полнокоштныхъ, 30 полуполнокоштныхъ и 10 съ уменьшенной платой,—50 р., вмѣсто 80 р.; частныхъ стипендій 3 на ‰ съ благотворительнаго капитала. Въ 1895/96 уч. г. было 183 ученика, 150 дух. званія и 33 свѣтскаго. Въ общежитіи помѣщалось 168 уч., а остальные на частныхъ квартирахъ. На содержаніе училища израсходовано въ 1895 г. 37,610 р. 94 к., въ т. ч. синодальныхъ 6,705 р. 38 коп., остальные изъ мѣстныхъ источниковъ. Въ учительской библіотекѣ числятся 1,072 названій книгъ въ 2,050 том., въ ученической 576 названій въ 1,105 том. Училище переведено въ Сумы съ 1888 г., а открыто въ Ахтыркѣ 30 Авг. 1819 г.

### Сумская Женская Воскресная Школа.

Открыта Сумскимъ Комитетомъ грамотности въ 1882 году на средства означеннаго Комитета. Школа помѣщается въ зданіи земскаго женскаго училища. Занятія происходятъ только въ воскресные дни съ 11 часовъ и до 2-хъ. Предметы преподаванія въ школѣ: Законъ Божій, чтеніе, письмо, ариметика и пѣніе, въ объемѣ курса начальныхъ народныхъ училищъ. Въ 1895/96 учебн. году учащихся было 150. Учащихъ въ воскресной школѣ было 10.

Распорядительницей школы со дня ея открытія состоитъ домашняя учительница Ольга Васильевна Новосельцева, законоучители о. Сумеонъ Недѣляка и о. Александръ Церковничій. Преподавательницы: А. Ѡ. Линтварева, Т. В. Родіонова и А. С. Потапова. Преподаватели: Назаревскій Я. М., Цеценко З. Ѡ., Сытенко В. В. и Юрковский Ѡ. Е.

На выставкѣ въ Нижнемъ Новгородѣ Сумская воскресная школа получила награду—„дипломъ 1-го разряда“.

### 2-е Сумское Женское Начальное Училище.

Училище помѣщается въ домѣ Царевой на Холодной горѣ. Ученицы по степени познаній раздѣляются на три отдѣленія. Кромѣ учебныхъ предметовъ, онѣ обучаются рукодѣлю и пѣнію. Къ 1 Января 1896 г. въ училищѣ состояло 95 ученицъ, къ концу 1895/96 учебнаго года—87 ученицъ.



## О ГОСУДАРСТВЕННОМЪ ДВОРЯНСКОМЪ ЗЕМЕЛЬНОМЪ БАНКѢ.

Банкъ учрежденъ для выдачи потомственнымъ дворянамъ ссудъ подъ земельную собственность внѣ городской черты. Одиѣ постройки безъ земли не принимаются въ залогъ, предъложенныя же вмѣстѣ съ землею могутъ увеличить стоимость земли не болѣе, какъ на 15% стоимости послѣдней. Введенныя въ оцѣнку постройки заемщикъ обязанъ страховать не ниже указанной Банкомъ суммы.

Срокъ залога нѣсколько, сообразно съ этимъ различенъ размѣръ процентовъ по займу. Считава вмѣстѣ съ погашеніемъ уплачивается:

За 11 лѣтъ . . . . .	11 1/2%	годовыхъ или	5 3/4%	въ полъ-года.
" 14 " . . . . .	9 1/2%	"	"	4 3/4
" 20 " . . . . .	7 1/2%	"	"	3 3/4
" 25 " . . . . .	6 1/2%	"	"	3 1/4
" 34 г. 6 мѣс. . . . .	5 1/2%	"	"	3 1/4
" 38 л. 4 мѣс. . . . .	5 2/3%	"	"	2,325
" 44 года . . . . .	5%	"	"	2 1/2
" 51 г. 9 мѣс. . . . .	4 7/8%	"	"	2,375
" 66 л. 6 мѣс. . . . .	4 1/2%	"	"	2 1/4

Проценты вносятся въ два срока: 1 Мая и 1 Ноября. За неаккуратный платежъ взымается пеня; въ первые 3 мѣс. по 1/2% за каждый мѣсяць, а въ послѣдующіе по 1%.—По прошествіи не менѣе 6 мѣс. со дня просрочки—имѣніе назначается въ продажу Банкомъ, или можетъ быть Банкомъ взято въ свое временное заведѣваніе до исправленія кредитоспособности имѣнія.

Минимальный размѣръ оцѣнки имѣнія 500 руб. Изъ документовъ требуются: 1) залоговое свидѣтельство старшаго нотаріуса; 2) планъ имѣнія, подписанный владельцемъ и землеустроителемъ; на планъ должна быть поднесъ землеустроителя о свободности земли отъ крестьянскихъ надѣловъ; 3) окладные листы (государственнаго, земскаго и дворянскаго налоговъ); 4) свидѣтельство о дворянствѣ владельца; 5) если имѣніе сдается въ аренду—копія аренднаго контракта (засвидѣтельствованная у нотаріуса); на бѣнкахъ, выдаваемыхъ Отдѣленіемъ; 6) закладеніе; 7) оцѣночная опись; 8) подписка о необремененіи имѣнія; 9) подписка о размежеваніи; 10) залоговая подписка; 11) если имѣніе заложено въ кредитномъ учрежденіи, требуется особое закладеніе о предоставленіи Дворянскому Банку права разсчитаться съ этимъ учрежденіемъ; 12) если имѣніе заложено у частнаго лица, требуется закладеніе этого лица о суммѣ слѣдующаго ему долга; въ случаѣ же недостатка запрашиваемой ссуды для покрытія этого долга.—въ закладеніи должно быть указано, что владелецъ закладной согласенъ на залогъ имѣнія въ Банкъ и предоставляетъ послѣднему право преимущественнаго удовлетворенія; 13) если имѣніе состоитъ въ пожизненномъ владѣніи—требуется согласіе пожизненнаго владельца на залогъ имѣнія; 14) если ссуда испрашивается по довѣренности—необходима подписанная довѣренность съ указаніемъ суммы ссуды, количества закладываемой земли и того, что довѣренность дана для залога въ Государственный Дворянскій Земельный Банкъ. Довѣренности представляются въ подлинникахъ; послѣдніе документы (8—14)—съ нотаріально засвидѣтельствованными подписями.



Кромѣ ссуды по первой закладной, Банкъ пользуется правомъ выдачи ссудъ по второй закладной, но лишь подъ имѣніи потомственныхъ дворянъ, заложенныхъ въ бывшемъ Обществѣ Взаимнаго Поземельнаго Кредита, которое присоединено къ Дворянскому Банку, подъ именемъ особаго Отдѣла, но ссудъ уже не выдаетъ.

Размѣръ ссуды, выдаваемой Дворянскимъ Банкомъ—60% суммы оцѣнки имѣнія. Оцѣнка же бываетъ нормальная (заглазная) и специальная (съ осмотромъ имѣнія). Нормальная оцѣнка установлена по мѣстностямъ: *Сумскій уѣздъ* 125 р., *Лебединскій у.* 100 р., *Ахтырскій*: 1) къ сѣверу отъ линіи, идущей отъ границы Богодуховскаго уѣзда по р. Верскѣ до впаденія въ нее р. Олешни и далѣе по этой послѣдней р. до Лебединскаго у., 110 р., и 2) къ югу отъ той же линіи 85 р.; *Богодуховскій и Валковскій уу.* 85 р., *Харьковскій у.* 90 р., *Зміевскій у.*: 1) къ сѣверу отъ линіи, идущей по р. Можь, отъ Валковскаго уѣзда до р. С. Донца, и далѣе по С. Донцу до восточной границы уѣзда 85 р., 2) къ югу отъ линіи, идущей отъ границы Изюмскаго уѣзда по р. С. Донцу до с. Нижняго-Вишканиа, а далѣе по дорогамъ на Верхній Вишканиъ, Алексѣевское, Сивашъ, Грушино и Верх. Орель—50 р., и 3) остальная часть уѣзда 65 р.; *Волчанскій*: 1) къ сѣверу отъ линіи, идущей отъ с. Веселое (Харьковскаго уѣзда) по дорогамъ на Терновую, Сидоровку и Писаревку, потомъ по р. Волчій Яръ мимо Польнаго на Котовку, далѣе по дорогамъ на Владиміровку, Васильевку, Благодатное, потомъ по рѣчкѣ на сс. Черный, Гусевку, Кушниъ, Попильное и Рубляное до границы Воронежской губерніи—80 р. и 2) остальная часть уѣзда 60 руб.; *Изюмскій*: 1) къ сѣверу отъ линіи, идущей по р. Осколу, отъ Купянскаго уѣзда до С. Донца, потомъ по С. Донцу до р. Берека, потомъ по Береку до впаденія въ него Бритаы, и далѣе по этой послѣдней рѣкѣ до границы уѣзда—50 р., 2) къ югу отъ линіи, идущей отъ Екатеринославской губ. по р. С. Донцу до впаденія въ него р. Торца, а потомъ по Торцу до Курско-Азовской желѣзной дороги и далѣе по этой дорогѣ къ западу до границы Павлоградскаго уѣзда—40 р. и 3) остальная часть уѣзда—45 р.; *Купянскій*: 1) на правомъ берегу Оскола—50 р. и 2) на лѣвомъ берегу Оскола—40 р.; *Старобѣльскій*: 1) къ западу отъ р. Айдара—35 р. и 2) къ востоку отъ той-же рѣки—30 р.

Ссуды выдаются Дворянскимъ Банкомъ, считая рубль за рубль кредитными билетами, независимо отъ биржевой цѣны закладныхъ листовъ. Въ случаѣ выдачи ссуды подъ имѣніе, находящееся въ особомъ Отдѣлѣ, металлическій долгъ послѣдняго считается въ теченіи перваго полугодія 1897 года по 129 р. 38 коп. за сто руб. первоначальнаго капитальнаго долга, въ теченіе же втораго полугодія по 128 р. 89 к. за сто, кредитный же долгъ погашается. Такъ, при оцѣнкѣ Дворянскаго Банка въ 30,000 р. ссуды, можетъ быть выдано 60%, т. е. 18,000 р. Но на имѣніи числится 10,000 р. металлическаго долга и 1,000 р. кредитнаго. Считая первый долгъ въ первомъ полугодіи 1897 г. по 129 р. 38 к. за сто, Дворянскій Банкъ обезпечиваетъ металлическую задолженность суммою 12,938 р. и выдаетъ въ ссуду (въ круглыхъ сотняхъ рублей) 5,000 р., изъ каковой ссуды и погашается кредитная ссуда Особаго Отдѣла въ суммѣ 1,000 руб.

Но 60% оцѣнки не есть предѣлъ ссуды; въ случаѣ, если долги, обезпеченные имѣніями, сдѣланы до 1886 г., Банкъ, съ разрѣшенія Министра Финансовъ, можетъ выдать ссуду до 75% оцѣнки.

Погашеніе долга Банку можетъ быть сдѣлано въ любой моментъ, причеиъ уплата долга производится рубль за рубль, въ зависимости отъ цѣны закладныхъ листовъ.—Погашеніе должно быть вносимо суммами не менѣе 100 р. за одинъ разъ, за исключеніемъ погашенія къ данному полугодію.

Уплата процентовъ и погашенія производится въ Конторѣ и Отдѣленіи Государственнаго Банка, или въ Петербургѣ въ Дворянскомъ Банкѣ, но не въ Отдѣленіяхъ послѣдняго.—Погашеніе должно быть внесено наличными деньгами. Банкъ при досрочномъ погашеніи всего долга возвращаетъ % роста со дня поступления денегъ до конца полугодія.

Банкъ не стѣсняетъ заемщиковъ въ способахъ извлеченія дохода изъ имѣнія, наблюдая только необезпѣченіе имѣнія. Сдача имѣнія въ аренду до трехъ лѣтъ и съ полученіемъ годовой арендной платы за годъ впередъ допускается безъ разрѣшенія Банка, болѣе же продолжительный срокъ аренды требуетъ согласія Банка, причеиъ послѣднему представляется проектъ аренднаго договора. Заложенные имѣнія можно съ разрѣшенія Банка продавать частями или цѣлькомъ съ переводомъ долга на покупателя или съ погашеніемъ ссуды. Если покупатель не дворянинъ, онъ обязанъ погасить долгъ—въ теченіи пяти лѣтъ со дня покупки. Но если имѣ-

не переходитъ къ недворянину въ первомъ порядкѣ наследованія, погашенія долга не требуется. При переходѣ имѣнія въ полномъ составѣ или въ части, съ переводомъ долга Банку, къ дворянину, должно быть представлено свидѣтельство о дворянствѣ послѣдняго, въ противномъ случаѣ ссуда должна быть погашена въ теченіе пяти лѣтъ. При продажѣ части имѣнія Банку представляется планъ отчуждаемаго участка. На совершеніе частныхъ закладныхъ требуется согласіе Банка; согласіе это можетъ быть выдаваемо Отдѣленіями, независимо отъ центральнаго Управленія Банка.

Въ случаѣ постигшихъ имѣніе бѣдствій (неурожай, пожаръ, градобитіе, смерть владѣльца и проч.), Банкъ даетъ льготу въ уплатѣ платежей, именно отсрочиваетъ на годъ, или разсрочиваетъ на 6-ть полугодій не болѣе двухъ полугодичныхъ платежей, причѣмъ на такіе платежи насчитываются 6% годовыхъ, вмѣсто обычной пени. Просьбы о льготахъ подаются въ мѣстные Отдѣленія не позже мѣсяца послѣ бѣдствія или не позже 1 Октября, если бѣдствіемъ считается неурожай. Низкія цѣны на хлѣбъ не даютъ права на льготу.

Продажа имѣній съ публичныхъ торговъ производится не ранѣе, какъ черезъ три мѣсяца послѣ истеченія льготнаго шестимѣсячнаго срока. Продажа производится въ Петербургѣ или въ мѣстномъ Отдѣленіи банка; публикаціи дѣлаются троекратныя: въ Правительственномъ Вѣстникѣ, Вѣстникѣ Финансовъ, Петербургскихъ Вѣдомостяхъ и въ мѣстныхъ Губернскихъ Вѣдомостяхъ.

1. Съ 15-го Іюля 1896 года введены утвержденныя г. Управляющимъ Государственнымъ Дворянскимъ Земельнымъ Банкомъ, 21-го Мая 1896 года, новыя правила о назначеніи отдѣленіями Банка, въ районѣ вѣдѣнія коихъ расположено закладываемое имѣніе, къ выдачѣ ссудъ, разрѣшенныхъ Совѣтомъ Банка.

2. Означенныя правила устанавливають слѣдующій порядокъ залога имѣній въ Дворянскомъ Банкѣ: при заявленіяхъ о выдачѣ ссудъ представляются въ Отдѣленія всѣ документы, могущіе послужить матеріаломъ къ установленію оцѣнки имѣнія, а именно:

- а) залоговыя свидѣтельства,
- б) планъ имѣнія,
- в) договоры арендные, о продажѣ лѣса и др.
- г) оцѣночная опись,
- д) лѣсохозяйственныя описанія и планы.

По полученіи этихъ документовъ и по производствѣ въ подлежащихъ случаяхъ осмотра имѣнія, Отдѣленіе представляетъ свое заключеніе объ оцѣнкѣ имѣнія, вмѣстѣ съ означенными документами въ Центральное Управленіе.

По полученіи изъ Центрального Управленія свѣдѣній о размѣрѣ разрѣшенной ссуды, таковая ссуда назначается Отдѣленіемъ къ выдачѣ только по представленіи заемщиками всѣхъ остальныхъ требуемыхъ уставомъ Банка документовъ, не представленныхъ при заявленіи, а также по полученіи справки подлежащаго старшаго нотаріуса, о новыхъ послѣ выдачи залоговаго свидѣтельства запрещеніяхъ.

Отличіе новаго порядка выдачи ссудъ отъ ранѣе дѣйствовавшаго заключается въ томъ, что ранѣе ссуды назначались къ выдачѣ Совѣтомъ Банка по полученіи всѣхъ необходимыхъ для залога имѣнія документовъ въ Центральномъ Управленіи (въ г. С.-Петербургѣ), тогда какъ нынѣ таковыя назначаются къ выдачѣ по полученіи всѣхъ означенныхъ документовъ въ мѣстномъ Отдѣленіи Банка.

Въ случаѣ желанія заемщика получить ссуду не въ томъ городѣ, гдѣ находится назначившее ссуду къ выдачѣ Отдѣленіе Дворянскаго Банка; Отдѣленіе сообщаетъ о выдачѣ ссуды находящемуся въ мѣстѣ уплаты Отдѣленію Дворянскаго Банка; при отсутствіи послѣдняго, ссуда переводится въ находящуюся въ мѣстѣ уплаты Контору или Отдѣленіе Государственнаго Банка; если-же означенныхъ учреждений Государственнаго Банка не существуетъ, то ссуды выдаются черезъ ближайшія полицейскія управленія. Въ такомъ-же порядкѣ производится уплата суммъ, причитающихся къ выдачѣ кредиторамъ заемщиковъ Банка.

Циркулярнымъ предложеніемъ Его Святѣйшества Господина Управляющаго Государственнымъ Дворянскимъ Земельнымъ Банкомъ отъ 15 Іюля 1896 года, на Отдѣленія Дворянскаго Банка возложены слѣдующія обязанности:

- 1) Выдавать свидѣтельства: а) на совершеніе заемщиками частныхъ закладныхъ, б) на отчужденіе заложенныхъ имѣній въ полномъ составѣ, в) на отчужденіе частой имѣній (по утвержденіи Совѣтомъ Банка расцѣпки таковыхъ частей), г) свидѣтельства съ указаніемъ расчета на новое полугодіе, въ случаѣ истеченія указанныхъ

въ означенныхъ выше свидѣтельствахъ сроковъ, д) объ оцѣнкѣ и состояннн долга по ссудѣ къ определенному времени.

2) Въ случаяхъ обращенія старшихъ или младшихъ нотаріусовъ за разъясненіями по дѣламъ объ утвержденнн крѣпостныхъ актовъ о переходѣ заложенныхъ въ Банкѣ имѣній въ полномъ составѣ или части въ собственность другихъ лицъ, сообщать имъ требуемыя свѣдѣнія.

3) Выдавать конші съ хранящихся въ Отдѣленн залоговыхъ свидѣтельствъ и плановъ (по имѣніямъ, поступившимъ въ залогъ Банка послѣ 15 Іюля 1896 года).

4) Увѣдомлять мѣста, при которыхъ назначена продажа по частнымъ взысканіямъ заложенныхъ имѣній: а) о суммахъ, слѣдующихъ къ переводу на покунщиковъ и о порядкѣ ихъ уплаты на условіяхъ сдѣланныхъ займовъ, б) о суммахъ недоимокъ, подлежащихъ, согласно ст. 65 устава Банка, уплатѣ при утвержденн акта о переходѣ права собственности на заложенное имѣніе.

5) Сообщать Казеннымъ Палатамъ требуемыя для исчисленія наследственныхъ пошлинъ свѣдѣнія объ установленной Банкомъ оцѣнкѣ имѣній и состоящихъ на нихъ къ указаннымъ названнымъ Палатами срокамъ долгамъ Банку, а также издавать о семъ свидѣтельства по просьбамъ наследниковъ заемщиковъ.

6) Сообщать частнымъ Банкамъ требуемыя ими свѣдѣнія, о размѣрѣ суммъ, подлежащихъ уплатѣ Государственному Дворянскому Земельному Банку: а) для погашенія полностью ссудъ, выданныхъ подѣ заложенныя имѣнія и б) для погашенія частей ссудъ, отнесенныхъ на части заложенныхъ имѣній, на предметъ освобожденія этихъ частей отъ залога, согласно условіямъ, поставленнымъ для сего Совѣтомъ Банка.

## О Крестьянскомъ Поземельномъ Банкѣ.

### Мнѣніе Государственного Совѣта.

Государственный Совѣтъ, въ Соединенныхъ Департаментахъ Государственной Экономн, Законовъ Гражданскихъ и Духовныхъ Дѣлъ и въ Общемъ Собранн, рассмотрѣвъ представленіе Министра Финансовъ объ изданн новаго устава Крестьянскаго Поземельнаго Банка, *мнѣніемъ положилъ:*

I. Проекты: а) устава Крестьянскаго Поземельнаго Банка и б) росписанія должностей сего Банка поднести къ Высочайшему Его Императорскаго Величества утвержденн.

II. Предоставить Министру Финансовъ ввести въ дѣйствіе упомянутое въ п. б) отд. I росписаніе постепенно, въ теченіе полугода съ тѣмъ, чтобы служащіе, которые при преобразованн Банка не получаютъ новаго назначенія, были оставляемы за штатомъ, на общемъ основанн.

III. Относительно ссудъ, выданныхъ изъ Крестьянскаго Поземельнаго Банка до изданія настоящаго узаконенія, постановить слѣдующія правила:

1. Остатокъ долга на 1-ое Іюля 1894 года по каждой ссудѣ пересрочивается на тотъ изъ указанныхъ въ отд. IV сроковъ, который окажется болѣе продолжительнымъ и ближе подходящимъ къ числу лѣтъ, остающихся до погашенія ссуды.

2. Тѣмъ изъ заемщиковъ, кои, по объявленн имъ составленнаго на основанн ст. 1 расчета, предпочли бы, увеличивъ или уменьшивъ платежи, соответственно ускорить или замедлить погашеніе долга, предоставляется избрать для сего одинъ изъ предусмотрѣнныхъ въ отд. IV болѣе короткихъ или болѣе продолжительныхъ сроковъ и заявить о томъ Банку на позже одного года. Сообразно такому заявленн, Банкъ измѣняетъ размѣръ ежегодныхъ взносовъ и срокъ ссуды.

3. Въ указанныхъ въ ст. 1 и 2 случаяхъ, началомъ срока ссуды считается 1-ое Іюля 1894 года, съ надлежащимъ при томъ зачетомъ произведенныхъ заемщикомъ до окончанія расчета взносовъ.

4. Условія и срокъ уплаты отсроченныхъ и разсроченныхъ до изданія настоящаго узаконенія недоимокъ остаются безъ измѣненія.



IV. Взимать съ заемщиковъ платежи по выдаваемымъ изъ Крестьянскаго Поземельнаго Банка ссудамъ (ст. 81 устава Банка) въ слѣдующемъ размѣрѣ:

СРОКИ ССУДЫ.	Размѣръ полугодовыхъ платежей.				ВСЕГО въ годъ.
	‰ роста.	‰ по- гашенія	‰ на расхо- ды управленія и на соста- вленіе запас- наго капи- тала.	ВСЕГО.	
13 лѣтъ . . . . .	2,25	3	0,5	5,75	11,50
17 „ . . . . .	2,25	2	0,5	4,75	9,50
26 <sup>1/2</sup> „ . . . . .	2,25	1	0,5	3,75	7,50
38 „ 4 мѣсяца . . . . .	2,25	0,5	0,5	3,25	6,50
51 годъ 9 мѣсяцевъ . . . . .	2,25	0,25	0,5	3	6

V. Постановить, что впредь до опредѣленія наибольшаго количества земли, допускаемаго къ покушкѣ при содѣйствіи Крестьянскаго Поземельнаго Банка (ст. 54 устава Банка), размѣръ ссудъ исчисляется на основаніи правилъ, установленныхъ въ ст. 38 положенія о сѣмь Банкѣ (свод. зак. т. XI, ч. II, уст. кред. разд. VII изд. 1893 г.), причемъ въ губерніяхъ, въ коихъ введены земскія учрежденія, ссуды могутъ быть выдаваемы и безъ соблюденія означенныхъ правилъ, если участки, приобретаемый въ личную собственность, не превышаетъ количества земли, дающаго право участія въ земскихъ избирательныхъ сѣздахъ (ст. 24 пол. земск. учрежд. свод. зак. т. II, изд. 1893 г.), а земли, приобретаемая сельскимъ обществомъ, отдѣльнымъ поселеніемъ или товариществомъ (пп. 1—3 ст. 45 устава Банка), составлять не болѣе четверти означеннаго количества на душу мужскаго пола въ составѣ покупателей и ихъ семей.

VI. Въ измѣненіе и дополненіе подлежащихъ статей устава о пошлинахъ (свод. зак. т. V, изд. 1893 г.) постановить:

1) Крѣпостные и ипотечные акты на земли, покупаемыя при содѣйствіи Крестьянскаго Поземельнаго Банка, подлежатъ оплатѣ простымъ гербовымъ сборомъ: 1) въ восемьдесятъ копѣекъ за каждый листъ, когда выдаются на сумму не менѣе пятидесяти рублей и 2) въ пятнадцать копѣекъ, когда выдаются на сумму не менѣе пятидесяти рублей.

2) Освобождаются отъ гербоваго сбора данныя на оставшіеся за Крестьянскимъ Поземельнымъ Банкомъ земельные участки, договоры о сдачѣ Банкомъ земель въ арендное содержаніе, о переходѣ отъ одного лица къ другому права на участки земли, приобретенной при содѣйствіи Банка сельскимъ обществомъ, отдѣльнымъ поселеніемъ или товариществомъ, и всякія, составляемыя по поводу означенныхъ въ ст. 1 покупокъ и помянутыхъ въ настоящей статьѣ арендныхъ договоровъ, бумаги, подаваемыя въ Банкъ, его отдѣленія, въ судебныя, нотаріальныя и административныя установленія, а также выдаваемыя изъ Банка, его отдѣленій и упомянутыхъ установлений.

3) Крѣпостные и ипотечные акты на земли, покупаемыя при содѣйствіи Крестьянскаго Поземельнаго Банка, а также данныя на оставшіеся за Банкомъ земельные участки, освобождаются отъ платежа крѣпостныхъ и канцелярской актовой пошлины.

VII. Предоставить Крестьянскому Поземельному Банку временно, въ теченіе пяти лѣтъ, по 1 Января 1901 года, производить покупку земель за свой счетъ и продажу этихъ земель на основаніи слѣдующихъ правилъ:

1) Крестьянскому Поземельному Банку предоставляется покупать на свое имя за счетъ собственнаго капитала Банка земли и имѣнія, съ тѣмъ, чтобы цѣнность купленныхъ и непроданныхъ имъ земель не превышала размѣра сего капитала.

2) Приобрѣтаемая земля должна быть предварительно подвергнута оцѣнкѣ по выработаннымъ для сего Совѣтомъ Банка и утвержденнымъ Министеромъ Финансовъ правиламъ.

3) Предположенія о покушкѣ земли, по соображеніи съ оцѣнкою ея, потребностью населенія въ землю, а также съ выгодами и удобствами, которыя земля представляетъ для раздѣленія на участки и для распродажи крестьянамъ, разсматриваются въ общемъ присутствіи Совѣтовъ Крестьянскаго Поземельнаго и Государственнаго Дворянскаго Земельнаго Банковъ. Покупка разрѣшается по большинству двухъ третей голосовъ, съ утверженія Министра Финансовъ. Отъ управляющаго Банкомъ зависитъ представить дѣло на усмотрѣніе Министра, хотя бы въ пользу покупки не составилось вышеуказаннаго большинства.

4) Банкъ озабочивается разбивкой купленныхъ имѣній на участки, соответствующіе мѣстнымъ удобствамъ и заявленнымъ со стороны покупателей желаніямъ, а также подготовкой, въ случаѣ надобности, сихъ участковъ для устройства на нихъ поселковъ и для увеличенія удобныхъ сельско-хозяйственныхъ угодій.

5) Банкъ продаетъ купленные имъ земли, по возможности, крестьянамъ. Тѣ части имѣній, коими не могутъ непосредственно воспользоваться крестьяне по правиламъ устава Банка, Банкъ продаетъ другимъ лицамъ и учрежденіямъ.

6) Впредь до продажи купленной земли, Банкъ отдаетъ ее въ аренду на сроки не свыше девяти лѣтъ, преимущественно крестьянамъ, и, въ крайнемъ случаѣ, озабочивается извлеченіемъ изъ нея дохода инымъ путемъ.

7) Относительно состава покупателей-крестьянъ, а также размѣра продаваемыхъ имъ участковъ, соблюдаются правила о приѣмѣ земли въ залогъ (ст. 51 устава Банка).

8) Продажа можетъ быть совершена какъ за наличныя деньги, такъ и посредствомъ выдачи ссуды на общихъ основаніяхъ подъ залогъ продаваемой земли. Ссуда можетъ быть назначена въ уважительныхъ случаяхъ въ размѣрѣ свыше 90% и даже полной оцѣнки продаваемаго участка.

10) Для выдачи ссудъ (ст. 9) могутъ быть выпускаемы государственныя свидѣтельства Банка (п. а ст. 3 устава Банка), въ размѣрѣ не свыше 90% оцѣнки совокушности проданныхъ участковъ. При назначеніи ссуды въ размѣрѣ болѣе 90% оцѣнки участка, излишекъ ссуды относится на счетъ собственнаго капитала Банка.

11) Суммы, вырученныя отъ продажи купленныхъ Банкомъ земель и отъ реализаціи его свидѣтельствъ, выпущенныхъ подъ проданныя земли (ст. 10), поступаютъ на пополненіе собственнаго капитала Банка.

12) Продажа купленныхъ Банкомъ земель совершается порядкомъ, указаннымъ въ ст. 98 устава Банка.

13) Акты о покушкѣ земель Банкомъ и о продажѣ Банкомъ принадлежащихъ ему земель подлежатъ оплатѣ простымъ гербовымъ сборомъ: 1) въ восемьдесятъ копѣекъ за каждый листъ, когда выдается на сумму не менѣе пятидесяти рублей, и 2) въ пятнадцать копѣекъ, когда выдается на сумму менѣе пятидесяти рублей. Акты эти освобождаются отъ платежа крѣпостныхъ и канцелярскаго актовъ пошлинъ.

14) Счетоводство по операціямъ покупки и продажи Банкомъ земель ведется особо отъ счетоводства по указаннымъ въ ст. 43 устава Банка операціямъ.

VIII. Предоставить Министру Финансовъ подвергнуть всесторонней разработкѣ вопросъ объ основаніяхъ, на коихъ могутъ быть производимы покупка и продажа Крестьянскимъ Поземельнымъ Банкомъ земель за свой счетъ по истеченіи срока, указаннаго въ предъидущемъ (VII) отдѣлѣ, и предположенія свои по сему предмету, по надлежащемъ, съ кѣмъ слѣдуетъ, сношеніи, внести на утвержденіе установленнымъ порядкомъ.

Подлинное мѣynie подписано въ журналахъ Предсѣдателями и Членами.

На подлинномъ Собственною Его Императорскаго Величества рукою, написано:

„БЫТЬ ПО СЕМУ“.

Въ Царскомъ Селѣ.

27 Ноября 1895 года.

## Уставъ Крестьянскаго Поземельнаго Банка.

(1895 Дек. 15, Собр. Узак. № 193, ст. 1627).

### ГЛАВА ПЕРВАЯ.

#### Общія постановленія.

#### Отдѣленіе I.

#### Назначеніе Банка, его средства, права и преимущества.

1. Крестьянскій Поземельный Банкъ имѣеть цѣлью оказывать крестьянамъ содѣйствіе къ приобрѣтенію въ собственность предлагаемыхъ для продажи земель.

2. Дѣйствія Банка распространяются постепенно на отдѣльныя мѣстности Имперіи, по соглашенію Министровъ Финансовъ и Внутреннихъ Дѣлъ.

3. Средства Банка составляютъ: а) суммы, получаемыя отъ реализаціи государственныхъ свидѣтельствъ Банка; б) запасный капиталъ, образуемый изъ чистыхъ прибылей Банка и в) собственный капиталъ Банка, составляемый: 1) изъ дарованныхъ Банку по Всемилостивѣйшему манифесту 14 Ноября 1894 г. отчислений изъ выкупныхъ платежей крестьянъ; 2) изъ состоящей въ распоряженіи Банка части капитала на общепользныя надобности Царства Польскаго и 3) изъ чистыхъ прибылей Банка когда нѣтъ надобности въ отчисленіи ихъ въ запасный капиталъ.

4. Свидѣтельства Банка (п. а ст. 3) выпускаются на условіяхъ, опредѣляемыхъ Высочайшею властью, по представленію Министра Финансовъ.

5. Суммы, получаемыя отъ реализаціи свидѣтельствъ Банка (п. а ст. 3), назначаются на выдачу ссудъ подъ залогъ покупаемыхъ или купленныхъ крестьянами земель.

6. Свидѣтельства банка (п. а ст. 3) погашаются посредствомъ полугодовыхъ тиражей на сумму, которая не можетъ быть меньше: а) погасительныхъ платежей, причитающихся по ссудамъ и б) взносов, произведенныхъ въ предшествующее тиражу полугодіе для досрочнаго погашенія ссудъ. Взносы сіи могутъ быть употребляемы Банкомъ на покупку свидѣтельствъ, для изытія ихъ изъ обращенія, взаменъ погашенія тиражами.

7. Свидѣтельства Банка (п. а ст. 3) обезпечиваются какъ принятыми Банкомъ въ залогъ землями, такъ и всѣми средствами, состоящими въ распоряженіи Правительства.

8. Запасный капиталъ (п. б ст. 3) служитъ для оплаты процентовъ и погашенія по свидѣтельствамъ Банка и для покрытія расходовъ его по управленію и по ссудной операціи, въ случаѣ недостатка предназначенныхъ на то поступлений. Капиталъ сей накапливается, а въ случаѣ расходованія его по назначенію—вновь пополняется, до размѣра, равнаго суммѣ полугодоваго платежа по всей совокупности находящихся въ обращеніи свидѣтельствъ Банка.

9. Собственный капиталъ Банка (п. в ст. 3) участвуетъ во всѣхъ операціяхъ послѣдняго.

Сверхъ того, на счетъ сего капитала относятся всѣ убытки, которые не могутъ быть покрыты изъ запаснаго капитала (п. б ст. 3).

10. Льготы, которыми пользуется Банкъ по платежу гербоваго сбора, а также крѣпостныхъ и канцелярской актовъ пошлинъ, опредѣлены въ подлежащихъ уставахъ.

11. Правила объ оцѣнкѣ имѣній и о порядкѣ дѣлопроизводства, счетоводства и отчетности Банка и его мѣстныхъ учрежденій опредѣляются наказомъ. Упомянутый наказъ разсматривается Совѣтомъ Банка и утверждается Министромъ Финансовъ, по соглашенію, въ подлежащихъ случаяхъ, съ Министрами Внутреннихъ Дѣлъ, Юстиціи и Земледѣлія и Государственныхъ Имуществъ, а относительно правилъ счетоводства и отчетности—по соглашенію съ Государственнымъ Контролеромъ. Правила наказа, имѣющія отношеніе къ заемщикамъ или владѣльцамъ государственныхъ свидѣтельствъ Банка, представляются Министромъ Финансовъ въ Правительствующій Сенатъ, для распубликованія по всеобщее свѣдѣніе.



### Расходы Банка, отчетность и контроль.

12. Расходы по управленію Банкомъ и по производству операцій относятся на счетъ его прибылей. Смѣта сихъ расходовъ составляется управляющимъ Банкомъ и, по разсмотрѣніи въ Совѣтѣ Банка и полученіи заключенія отъ Государственнаго Контроля, утверждается Министромъ Финансовъ. Тѣмъ же порядкомъ утверждаются дополнителныя къ смѣтѣ ассигнованія, которыя не могли быть предусмотрены при составленіи смѣты, за исключеніемъ лишь не терпящихъ отлагательства расходовъ, которые могутъ быть разрѣшаемы безъ сношенія съ Государственнымъ Контролемъ съ тѣмъ, чтобы о семъ немедленно сообщалось Контролю для свѣдѣнія.

13. Годовой отчетъ Банка составляется управляющимъ Банкомъ и, по разсмотрѣніи онаго въ Совѣтѣ Банка и одобреніи Министромъ Финансовъ, препровождается къ Государственному Контролеру, а татѣмъ, съ заключеніемъ послѣдняго, вносится Министромъ Финансовъ въ Государственный Совѣтъ.

14. Периодическіе балансы Банка, а равно годовые его отчеты, публикуются во всеобщее свѣдѣніе, по формѣ, утверждаемой Министромъ Финансовъ, по соглашенію съ Государственнымъ Контролеромъ.

15. Указанные въ ст. 12 расходы подлежатъ ревизіи Государственнаго Контроля.

16. Государственный Контроль можетъ производить свидѣтельствованіе денежныхъ кассъ и кладовыхъ Банка и хранящихся въ сихъ кассахъ и кладовыхъ цѣнностей, съ цѣлью удостовѣренія въ цѣлости оныхъ. Ревизія сія производится въ С.-Петербургѣ высшими чинами Государственнаго Контроля, не ниже помощниковъ генераль-контролеровъ, а въ другихъ мѣстахъ — управляющими контрольными палатами, ихъ помощниками или старшими ревизорами.

*Примѣчаніе.* Порядокъ означеннаго свидѣтельствованія опредѣляется Государственнымъ Контролеромъ, по соглашенію съ Министромъ Финансовъ, а въ случаѣ разногласія между ними, возбуждившіе разногласіе вопросы представляются на разрѣшеніе Государственнаго Совѣта.

### Отдѣленіе III.

#### Должностныя лица Банка.

17. Должности по Крестьянскому Поземельному Банку, содержаніе, имъ присвоенное, а также классы и разряды сихъ должностей, опредѣляются особымъ распоряженіемъ.

18. Число служащихъ по отдѣльнымъ учрежденіямъ Банка и должностямъ, за указанными въ семъ уставѣ изытіями, опредѣляется Министромъ Финансовъ, въ зависимости отъ развитія операцій Банка.

### ГЛАВА ВТОРАЯ.

#### Управленіе Банкомъ.

##### Отдѣленіе I.

#### Управленіе Банкомъ вообще.

19. Крестьянскій Поземельный Банкъ подчиняется непосредственно Министру Финансовъ.

20. Общее управленіе Банкомъ возлагается: а) на Совѣтъ Банка и б) на управляющаго Банкомъ и его товарища.

##### Отдѣленіе II.

#### Совѣтъ Банка.

21. Совѣтъ Банка состоитъ изъ управляющаго Банкомъ, его товарища, членовъ, въ числѣ не болѣе пяти, назначаемыхъ Министромъ Финансовъ по представленію управляющаго Банкомъ, и члена отъ Государственнаго Контроля. Предсѣдатель-

ствуетъ въ Совѣтѣ управляющій Банкомъ, или его товарищъ, или замѣняющій послѣдняго членъ Совѣта (ст. 29).

*Примѣчаніе.* Министру Финансовъ предоставляется возлагать временно исполненіе обязанностей членовъ Совѣта Крестьянскаго Поземельнаго Банка на членовъ Совѣта Государственнаго Дворянскаго Земельнаго Банка и наоборотъ.

22. Состоющему при Земскомъ Отдѣлѣ Министерства Внутреннихъ Дѣлъ, члену Присутствія по крестьянскимъ дѣламъ губерній Царства Польскаго предоставляется присутствовать съ правомъ голоса въ Совѣтѣ Банка при разсмотрѣніи дѣлъ, касающихся дѣйствій Банка въ означенныхъ губерніяхъ. По дѣламъ о порядкѣ хозяйственнаго завѣдыванія принадлежащими Банку землями (п. 4 отд. II, ст. 23) въ засѣданіе Совѣта приглашается представитель отъ Министерства Земледѣлія и Государственныхъ Имуществъ, съ правомъ голоса. Сверхъ того, управляющему Банкомъ предоставляется приглашать, съ разрѣшенія Министра Финансовъ, къ участию въ засѣданіяхъ Совѣта и другихъ лицъ, присутствіе коихъ онъ признаетъ полезнымъ.

23. Вѣдомству Совѣта Банка подлежатъ:

*I. Дѣла, по которымъ постановленія Совѣта представляются, чрезъ управляющаго Банкомъ, на усмотрѣніе или утвержденіе Министра Финансовъ:*

- 1) предположенія объ измѣненіи или дополненіи устава Банка;
- 2) изданіе, измѣненіе и дополненіе наказа;
- 3) обсужденіе сметы расходовъ;
- 4) разсмотрѣніе годоваго отчета;
- 5) открытіе, закрытіе и устройство, на основаніи росписанія и подлежащихъ узаконеній, мѣстныхъ отдѣленій Банка и опредѣленіе губерній и уѣздовъ, въ предѣлахъ коихъ каждое изъ нихъ дѣйствуетъ;
- 6) выпускъ свидѣтельствъ Банка;
- 7) разрѣшеніе ссудъ на суммы, превышающія установленныя наказомъ предѣлы для окончательнаго разрѣшенія ихъ въ Совѣтѣ.

*II. Дѣла, предоставленныя окончательному разрѣшенію Совѣта:*

- 1) производство тиражей погашенія свидѣтельствъ Банка;
- 2) повѣрка и утвержденіе представляемыхъ мѣстными учрежденіями оцѣнокъ и раздѣлокъ имѣній;
- 3) разрѣшеніе ссудъ на суммы, не превышающія предѣловъ, установленныхъ наказомъ;
- 4) опредѣленіе порядка хозяйственнаго завѣдыванія принадлежащими Банку землями;
- 5) продажа земель, принадлежащихъ Банку;
- 6) совершеніе актовъ и договоровъ отъ имени Банка и выдача полномочій и доверенностей по дѣламъ Банка.

24. Совѣтъ и мѣстныя учрежденія Банка, по принадлежности, рѣшаютъ окончательно, въ предѣлахъ, установленныхъ наказомъ, дѣла: 1) о раздробленіи заложенныхъ имѣній, объ отчужденіи частей ихъ и о заключеніи договоровъ по снѣмъ имѣніямъ владѣльцами; 2) о предоставленіи заемщикамъ льготъ и 3) о назначеніи земли неисправныхъ должниковъ въ продажу съ торговъ.

25. Кромѣ дѣлъ, указанныхъ въ предыдущихъ (23 и 24) и другихъ статьяхъ устава, на обсужденіе Совѣта могутъ быть вносимы управляющимъ Банкомъ другія дѣла, подлежація его вѣдѣнію, а также дѣла относительно передачи коихъ Совѣту поступаетъ особое указаніе Министра Финансовъ.

26. Дѣла въ Совѣтѣ рѣшаются большинствомъ голосовъ; въ случаѣ ихъ равенства, голосъ предсѣдателя даетъ перевѣсъ. Управляющему Банкомъ предоставляется, не приводя въ исполненіе постановленія Совѣта, съ коимъ онъ несогласенъ, представить оное на разрѣшеніе Министра Финансовъ.

### Отдѣленіе III.

#### Управляющій Банкомъ и его товарищъ.

27. Должность управляющаго Крестьянскимъ Поземельнымъ Банкомъ возлагается на управляющаго Государственнымъ Дворянскимъ Земельнымъ Банкомъ.

28. Управляющему Банкомъ принадлежитъ распорядительная и исполнительная власть по дѣламъ Банка, поскольку они не предоставлены вѣдѣнію Министра Финансовъ, Совѣта Банка и мѣстныхъ его учрежденій.

Въ частности, въ обязанностямъ управляющаго Банкомъ относятся:

- 1) общее наблюдение за правильностью дѣлопроизводства и счетоводства въ Банкѣ и его отдѣленіяхъ и за соблюденіемъ устава Банка и наказа, а также за сохранностью всѣхъ его кассъ и цѣнностей;
- 2) распоряженія, касающіяся личнаго состава служащихъ;
- 3) назначеніе ревизій и командированіе служащихъ по дѣламъ Банка;
- 4) распределеніе занятій между служащими въ Банкѣ лицами, съ правомъ возлагать на товарища управляющаго и членовъ Совѣта занятія по ближайшему завѣдыванію тою или другою частью дѣлопроизводства и давать имъ временныя порученія по предметамъ, относящимся до операцій Банка;
- 5) составленіе и представленіе по принадлежности годовой смѣты и отчета Банка;
- 6) распоряженіе расходами съ правомъ передвиженія кредитовъ въ предѣлахъ, указываемыхъ при утвержденіи годовой смѣты Банка.

29. Въ случаѣ болѣзни или отсутствія управляющаго Банкомъ, исполненіе его обязанностей возлагается на его товарища, а за болѣзнию или отсутствіемъ послѣдняго—на одного изъ членовъ Совѣта Банка, по назначенію Министра Финансовъ.

30. Товарищъ управляющаго Банкомъ назначается Высочайшею властью, по представленію Министра Финансовъ.

#### Отдѣленіе IV.

##### Мѣстныя учрежденія Банка.

31. Завѣдываніе дѣлами Крестьянскаго Поземельнаго Банка на мѣстахъ возлагается на отдѣленія онаго, учреждаемаго совмѣстно съ отдѣленіями Государственнаго Дворянскаго Земельнаго Банка или самостоятельно, и на губернскихъ или уѣздныхъ непремѣнныхъ членовъ отдѣленій.

32. Отдѣленіе Банка состоитъ изъ управляющаго, одного или нѣсколькихъ непремѣнныхъ членовъ, члена, назначаемаго мѣстнымъ губернаторомъ, и двухъ членовъ по избранію губернскаго земскаго собранія, а въ тѣхъ мѣстностяхъ, гдѣ не введены земскія учрежденія, по приглашенію губернскаго или губернскаго по крестьянскимъ дѣламъ присутствія. По дѣламъ о хозяйственномъ завѣдываніи принадлежащими Банку землями (п. 4 ст. 35) въ засѣданіи отдѣленій приглашаются, по распоряженію управляющаго, мѣстные чины Министерства Земледѣлія и Государственныхъ Имуществъ, съ правомъ голоса.

*Примѣчаніе.* Если дѣйствія отдѣленія распространяются на нѣсколько губерній, то земствамъ всѣхъ прочихъ губерній, кромѣ той, гдѣ находится отдѣленіе, предоставляется избрать по одному члену для участія въ засѣданіяхъ отдѣленія по дѣламъ, относящимся до губерніи, отъ которой онъ избранъ. Въ мѣстностяхъ, гдѣ не введены земскія учрежденія, члены отъ земства замѣняются лицами, приглашаемыми подлежащими губернскими или губернскими по крестьянскимъ дѣламъ присутствіями.

33. Управляющій и непремѣнные члены отдѣленія назначаются Министромъ Финансовъ, по представленію управляющаго Банкомъ.

34. Министръ Финансовъ, по постановленію Совѣта Банка, опредѣляетъ: а) на какіе уѣзды или губерніи простирается вѣдомство отдѣленія; б) сколько непремѣнныхъ членовъ полагается въ отдѣленіи и в) гдѣ должно быть постоянное мѣсто-пробываніе непремѣнныхъ членовъ отдѣленія, внѣ мѣста его нахожденія, и для какой губерніи или для какихъ уѣздовъ каждый изъ сихъ членовъ назначается.

35. Предметы вѣдомства отдѣленій составляютъ:

- 1) приемъ и разсмотрѣніе заявленій о выдачѣ ссудъ, о раздробленіи и отчужденіи заложенныхъ имѣній, о договорахъ и льготахъ по симъ имѣніямъ, а также относящихся до названныхъ заявленій документовъ;
- 2) подробное разсмотрѣніе произведенныхъ оцѣнокъ и раздѣнокъ, условій предполагаемыхъ сдѣлокъ по повушкѣ крестьянами земли и руководство крестьянами въ дѣлѣ заключенія ими сихъ сдѣлокъ;
- 3) выдача разрѣшенныхъ ссудъ;
- 4) хозяйственное завѣдываніе имѣніями, принадлежащими Банку;



- 5) составленіе предположеній о продажѣ принадлежащихъ Банку земель и предварительное соглашеніе съ покупателями по сему предмету;
- 6) надзоръ за поступленіемъ платежей по ссудамъ и за исполненіемъ заемщиками лежащихъ на нихъ обязательствъ передъ Банкомъ;
- 7) распоряженія по взысканію недоимокъ;
- 8) исполненіе порученій Совѣта по заключенію актовъ и договоровъ отъ имени Банка и
- 9) исполненіе прочихъ обязанностей, возложенныхъ на отдѣленія уставомъ, наказомъ и особыми распоряженіями Министра Финансовъ, Совѣта и управляющаго Банкомъ.

36. По тѣмъ изъ означенныхъ въ предыдущей (35) статьѣ дѣлъ, кои подлежатъ вѣдѣнію Совѣта, отдѣленіе представляетъ послѣдному свое заключеніе, по дѣламъ, указаннымъ въ ст. 24, въ предѣлахъ, установленныхъ наказомъ, рѣшаются отдѣленіями окончательно.

37. На управляющаго отдѣленіемъ возлагается:

- 1) председательствованіе въ засѣданіяхъ отдѣленія;
- 2) исполнительная и распорядительная часть по предметамъ вѣдомства отдѣленія;
- 3) наблюденіе за движеніемъ и сохранностью суммъ;
- 4) наблюденіе за порядкомъ дѣлопроизводства и счетоводства и за точнымъ исполненіемъ устава, наказа, а также распоряженій Министра Финансовъ, Совѣта и управляющаго Банкомъ;
- 5) распределеніе между чинами отдѣленія занятій по дѣлопроизводству и счетоводству, возложеніе на нихъ порученій по производству оцѣнокъ, разцѣнокъ и осмотровъ имѣній и по другимъ предметамъ вѣдомства отдѣленія, а, въ случаѣ необходимости, также и личное исполненіе сихъ дѣйствій.

38. При соединеніи завѣдыванія отдѣленіями Крестьянскаго Поземельнаго и Государственнаго Дворянскаго Земельнаго Банковъ въ одномъ лицѣ, управляющему сими отдѣленіями предоставляется возлагать порученія по дѣламъ Крестьянскаго Поземельнаго Банка на чиновъ отдѣленія Государственнаго Дворянскаго Земельнаго Банка и наоборотъ.

39. Въ случаѣ болѣзни или отсутствія управляющаго отдѣленіемъ, исполненіе его обязанностей возлагается на непремѣннаго члена отдѣленія, постоянно живущаго въ мѣстѣ нахожденія отдѣленія, а за болѣзnią или временнымъ отсутствіемъ его—на одного изъ другихъ непремѣнныхъ членовъ, по назначенію управляющаго Банкомъ.

40. На непремѣнныхъ членовъ отдѣленія возлагаются: производство оцѣнокъ и разцѣнокъ имѣній и всѣ дѣйствія на мѣстахъ по дѣламъ, составляющимъ предметы вѣдомства отдѣленій (ст. 35), а также собраніе на мѣстѣ данныхъ и свѣдѣній необходимыхъ отдѣленіемъ для надлежащаго направленія упомянутыхъ дѣлъ. Во время пребыванія въ мѣстѣ нахожденія отдѣленія, непремѣнные члены принимаютъ участіе въ засѣданіяхъ и въ занятіяхъ отдѣленія. Независимо отъ сего, на одного изъ нихъ, постоянно живущаго въ мѣстѣ нахожденія отдѣленія, возлагаются: 1) приемъ и храненіе денежныхъ суммъ въ предѣлахъ, устанавливаемыхъ Министромъ Финансовъ, по соглашенію съ Государственнымъ Контролеромъ, и 2) ближайшее участіе въ дѣлопроизводствѣ и счетоводствѣ отдѣленія.

41. Исполненіе обязанностей непремѣнныхъ членовъ отдѣленія (ст. 40) и отдѣльныхъ порученій по предметамъ вѣдомства отдѣленія можетъ быть возлагаемо на члена, назначаемаго мѣстнымъ губернаторомъ, и на членовъ отъ земствъ, въ случаѣ ихъ на то согласія, а равно на дѣлопроизводителей отдѣленія—съ разрѣшенія управляющаго Банкомъ.

42. Производство оцѣнокъ имѣній, наблюденіе за поступленіемъ банковыхъ платежей и принятіе мѣръ для содѣйствія успѣшному поступленію оныхъ можетъ быть поручаемо, по соглашенію управляющаго Банкомъ съ Департаментомъ окладныхъ сборовъ, мѣстнымъ податнымъ инспекторамъ, на основаніи правилъ, утверждаемыхъ Министромъ Финансовъ. Размѣръ и порядокъ вознагражденія инспекторовъ за исполненіе ими сихъ порученій опредѣляются Министромъ Финансовъ. Потребныя на этотъ предметъ суммы вносятся, на общемъ основаніи, въ смѣту расходовъ Банка.

## ГЛАВА ТРЕТЬЯ.

## Операции Банка.

## Отдѣленіе I.

## Общія положенія.

43. Крестьянскому Поземельному Банку предоставляется производить слѣдующія операции: 1) выдачу крестьянамъ ссудъ подъ покупаемыя ими, по добровольнымъ соглашеніямъ съ владѣльцами, земли, и 2) выдачу ссудъ подъ купленные крестьянами безъ содѣйствія Банка земли для погашенія обезпеченныхъ на этихъ земляхъ долговъ по покупке оныхъ.

44. Счетоводство по каждой изъ указанныхъ въ ст. 43 операциіи ведется особо.

## Отдѣленіе II.

## Ссуды крестьянамъ на покупку земель.

## I. Условія выдачи ссудъ.

45. Ссуды для содѣйствія крестьянамъ въ покупкѣ земель выдаются: 1) сельскимъ обществамъ; 2) отдѣльнымъ поселеніямъ, не составляющимъ цѣлыхъ сельскихъ обществъ; 3) товариществамъ крестьянъ и 4) отдѣльнымъ крестьянамъ.

*Примѣчаніе.* Товарищества крестьянъ, приобретающія земли при содѣйствіи Крестьянскаго Поземельнаго Банка, подчиняются дѣйствию правилъ, при семъ приложенныхъ.

46. На одинаковыхъ съ крестьянами основаній могутъ пользоваться ссудами изъ Банка проживающіе въ селеніяхъ мѣщане, постоянно занимающіеся земледѣліемъ.

47. Въ губерніяхъ Царства Польскаго ссуды могутъ быть выдаваемы лицамъ русскаго, польскаго и литовскаго происхожденія, имѣющимъ право приобретать земли, подходящія подъ дѣйствіе Высочайшаго указа 19 Февраля 1864 г. объ устройствѣ быта крестьянъ, и получившимъ удостовѣреніе мѣстнаго комиссара по крестьянскимъ дѣламъ о неимѣніи препятствій къ выдачѣ имъ ссуды.

48. Ссуды въ губерніяхъ Царства Польскаго не могутъ быть выдаваемы на покупку земель: 1) поступившихъ въ собственность крестьянъ въ силу указа, упомянутого въ ст. 47, и 2) обремененныхъ сервитутами, кромѣ случаевъ, когда сервитутъ установленъ въ пользу самихъ покупателейъ, или когда онъ въ малой только степени ограничиваетъ свободу пользованія землей (право проѣзда, водопоя, проведенія водосточныхъ канавокъ, добыванія глины и песка въ опредѣленныхъ мѣстахъ и т. п.).

49. Цѣна земель опредѣляется по специальной оцѣнкѣ, а въ исключительныхъ случаяхъ, по ходатайствамъ заемщиковъ, — по нормальной оцѣнкѣ, когда нѣтъ сомнѣній въ томъ, что цѣнность покупаемаго участка не ниже нормальной оцѣнки (ст. 50).

50. Нормальная оцѣнка земель устанавливается по соглашенію Министровъ Финансовъ, Внутреннихъ Дѣлъ и Земледѣлія и Государственныхъ Имуществъ.

51. Основаніемъ специальной оцѣнки должны служить природныя свойства участка и, по возможности, мѣстныя экономическія условія, оказывающія постоянное вліяніе на доходность земли. При составленіи означенной оцѣнки принимается также въ соображеніе среднія продажныя цѣны однородныхъ земельныхъ угодій въ данной мѣстности и средняя, за нѣсколько лѣтъ, доходность оцѣниваемаго участка.

52. Ссуды выдаются въ размѣрѣ не свыше 60% нормальной и 90% специальной оцѣнки.

53. Размѣръ ссуды ни въ какомъ случаѣ не долженъ превышать продажной цѣны, условленной между покупщикомъ и продавцемъ. Ссуда вмѣстѣ съ остающеюся въ долгу за покупщикомъ частью доплаты не должна превышать оцѣнки участка.

54. Наибольшее количество земли, которое можетъ быть приобретено при содѣйствіи Банка крестьянами въ личную собственность, а также на каждую душу мужскаго пола или на cadaго домохозяина въ составѣ покупающаго землю сель-

скаго общества, отдѣльнаго поселенія или товарищества, опредѣляется для каждой мѣстности Министромъ Финансовъ, по соглашенію съ Министрами Внутреннихъ Дѣлъ и Земледѣлія и Государственныхъ Имуществъ, съ тѣмъ чтобы содѣйствіе Банка ограничивалось случаями пріобрѣтенія земли не болѣе того количества, которое можетъ быть обработано силами покупателя и его семьи.

55. При разрѣшеніи ссуды, Банкъ входитъ въ подробное разсмотрѣніе всѣхъ условій предполагаемой сдѣлки: покупной цѣны, обезпеченности предстоящихъ платежей Банку выгодами, которыя крестьяне могутъ извлечь изъ пріобрѣтаемой земли; условій расчета съ продавцомъ въ той части покупной цѣны, которая не покрывается ссудой; степени благонадежности сдѣлки по соображенію съ личнымъ составомъ покупающаго землю общества, поселенія или товарищества, численностью его и проч. Ссуда выдается, когда, по разсмотрѣніи дѣла, сдѣлка будетъ признана Банкомъ соотвѣтствующею выгодамъ крестьянъ, а ссуда — достаточно обезпеченною, и заемщики подчиняются тѣмъ требованіямъ и условіямъ, которыя Банкъ сочтетъ нужнымъ поставить для прочности сдѣлки.

56. При выдачѣ ссуды Банкъ отбираетъ отъ заемщика залоговую подписку, въ которой означается, на какихъ условіяхъ имѣніе поступаетъ въ залогъ, а также обязательство, до уплаты долга: 1) не заключать безъ разрѣшенія Банка арендныхъ договоровъ; 2) не получать отъ лицъ, съ которыми заключены договоры по имѣнію платежей впередъ болѣе, чѣмъ за одинъ годъ; 3) не продавать на срубъ, безъ разрѣшенія Банка, произрастающаго въ имѣніи дѣса и 4) не продавать и не сносить, безъ разрѣшенія Банка, находящихся на заложеной землѣ строеній. Независимо отъ сего, Банкъ можетъ требовать отъ заемщиковъ въ той же подпискѣ особыхъ обязательствъ въ видахъ предупрежденія неправильнаго пользованія землей, могущаго довести имѣніе до истощенія и упадка, выполненія на купленномъ участкѣ извѣстныхъ работъ или возведенія какихъ-либо строеній и т. п. Последствія невыполненія этого рода добровольныхъ обязательствъ должны быть установлены въ самой подпискѣ.

*Примѣчаніе.* Означенныя въ сей (56) статьѣ условія залога и обязательства въ въ губерніяхъ Царства Польскаго вносятся, вмѣсто залоговой подписки, въ итогочный актъ продажи.

57. Ссуды выдается Банкомъ наличными деньгами, на указанные въ особой таблицѣ, издаваемой законодательнымъ порядкомъ, сроки, по выбору заемщика.

58. Пересрочка долга безъ увеличенія его суммы, а также перезалогъ участка съ выдачею въ исключительныхъ случаяхъ (переселенія заемщика на участокъ, обстройки или улучшенія послѣдняго и т. п.) дополнительной ссуды, допускаются по прошествіи не менѣе пяти лѣтъ со времени заключенія займа. При этомъ долгъ записывается на имѣніи ссудой на новый срокъ; лежащее же на имѣніи запрещеніе остается въ прежней силѣ, а въ случаѣ увеличенія суммы долга противъ первоначальной — налагается вновь соотвѣтственно новому долгу.

59. До окончательнаго погашенія долга, лежащаго на участкѣ, купленномъ при содѣйствіи Банка, отчужденіе участка допускается не иначе, какъ съ согласія Банка, и съ соблюденіемъ условій, постановленныхъ въ статьяхъ 45—47 и 50—56.

*Примѣчаніе.* Въ губерніяхъ Царства Польскаго, въ отношеніи распоряженія усадьбами и землями, пріобрѣтенными при содѣйствіи Банка, сверхъ ограниченій, указанныхъ въ сей (59) статьѣ, соблюдаются постановленія, изложенныя въ статьяхъ 2, 10 и 14—19 Высочайше утвержденнаго, 11 Іюня 1891 года, мѣлніи Государственнаго Совѣта о порядкѣ отчужденія и отдачѣ въ аренду, наемъ, либо заставное владѣніе, крестьянскихъ усадебъ и земель въ названныхъ губерніяхъ, а равно о дробленіи сихъ имуществъ.

60. Раздѣлъ заложеной земли и отчужденіе части ея допускаются не иначе, какъ съ разрѣшенія Банка. Во всѣхъ такихъ случаяхъ Банку предоставляется право потребовать досрочнаго погашенія части или всей ссуды.

61. До окончательнаго погашенія долга лежащаго на земельномъ участкѣ, купленномъ при содѣйствіи Банка, участокъ этотъ не можетъ быть обремененъ какими либо обязательствами, кромѣ долга прежнему собственнику, заявленнаго при покупкѣ и оставшагося неуплаченнымъ. Обращеніе судебного взысканія на упомянутый участокъ допускается только по означенному долгу прежнему собственнику.

62. Въ случаѣ несправности заемщиковъ во вносѣ платежей по выданной подъ залогъ земли ссудѣ, право Банка обращать взысканіе на сію землю не стѣ-



сняется ни условіями объ отдачѣ въ наемъ земли, заложенной въ Банкѣ, ни другими обязательствами, заключенными заемщиками.

## II. Порядокъ выдачи ссудъ и укрѣпленія приобретаемыхъ при помощи оныхъ земель.

63. Крестьяне, желающіе воспользоваться ссудою изъ Крестьянскаго Поземельнаго Банка для покупки приторгованной ими земли, подаютъ о томъ заявленіе, къ которому должны быть приложены: 1) условіе съ продавцомъ о покупкѣ земли и о способѣ и срокѣ уплаты суммы, какая могла бы причитаться продавцу сверхъ ссуды Банка; 2) деньги для наложенія запрещенія на приобретаемую землю; 3) если земля покупается сельскимъ обществомъ или отдѣльнымъ поселеніемъ, не составляющимъ цѣлаго общества, — мірской о томъ приговоръ, составленный, согласно статьѣ 54 общаго положенія о крестьянахъ (особ. прил. къ зак. о сост., I), по большинству двухъ третей голосовъ, и засвидѣтельствованный волостнымъ правленіемъ и 4) если земля покупается товариществомъ крестьянъ — товарищескій договоръ, указанный въ статьѣ I приложения къ статьѣ 45 (примѣч.).

64. По поступленіи заявленія о ссудѣ, отдѣленіе производитъ оцѣнку закладываемаго земельного участка, изслѣдуетъ на мѣстѣ всѣ обстоятельства сдѣлки, могущія свидѣтельствовать о ея выгодности для крестьянъ, о прочности взаимнаго между ними соглашенія и объ обезпеченности испрашиваемой ссуды. Затѣмъ отдѣленіе представляетъ дѣло, съ своимъ заключеніемъ и со всѣми необходимыми документами, въ Совѣтъ Банка.

65. Если ссуда испрашивается по нормальной оцѣнкѣ, то отдѣленіе представляетъ дѣло, согласно предыдущей (64) статьѣ, въ Совѣтъ Банка, буде не встрѣтитъ сомнѣній въ цѣлесообразности сдѣлки и соответствіи ей съ требованіями закона, а равно въ обезпеченности предполагаемой ссуды.

66. Покупщику, по соглашенію съ продавцомъ, предоставляется внести задатокъ и вообще всѣ деньги, причитающіяся съ него за землю изъ собственныхъ средствъ, въ мѣстное отдѣленіе Банка, которое выдаетъ ихъ продавцу при окончательномъ разчетѣ (ст. 74).

67. По разрѣшеніи совѣтомъ Банка ссуды, отдѣленіе выдаетъ или высылаетъ просителю удостовѣреніе о размѣрѣ и условіяхъ оной, а по желанію его — препровождаетъ такое же удостовѣреніе нотаріусу, у котораго предположено совершеніе купчей крѣпости.

68. Нотаріусъ, совершивъ купчую крѣпость на общемъ основаніи, препровождаетъ выписъ изъ актовой книги непосредственно отъ себя къ старшему нотаріусу, съ приложеніемъ указаннаго въ статьѣ 66 удостовѣренія, и сообщаетъ одновременно съ симъ копію означенной выписи мѣстному отдѣленію Банка.

69. Запрещенія, лежащія на покупаемой землѣ въ обезпеченіе долговъ и взысканій, не служатъ препятствіемъ къ утверженію купчей крѣпости, если общая сумма долговъ по симъ запрещеніямъ не превышаетъ назначенной ссуды и слѣдующей къ ней доплаты наличными деньгами. Въ такомъ случаѣ, доплачиваемая сумма вносится старшему нотаріусу, который отсылаетъ ее въ мѣстное отдѣленіе Банка.

70. О встрѣченнхъ препятствіяхъ къ утверженію купчей крѣпости, а также объ оказавшемся на продаваемой землѣ спорѣ, хотя бы спорное имущество не состояло подъ запрещеніемъ (зак. гражд., изд. 1887 г., ст. 1392), старшій нотаріусъ сообщаетъ подлежащему отдѣленію Банка.

71. Старшій нотаріусъ утверждаетъ купчую крѣпость не иначе, какъ по полученіи согласія на то Банка. Послѣ утверженія купчей крѣпости и внесенія ея въ крѣпостную книгу, выписъ акта не выдается участвующимъ въ немъ сторонамъ, но отсылается въ мѣстное отдѣленіе Банка. За изготовленіе выписки и приложеніе къ ней печати никакой платы не взимается.

72. Вмѣстѣ съ отсылкою выписи акта въ отдѣленіе Банка (ст. 71), старшій нотаріусъ извѣщаетъ отдѣленіе о суммахъ, которыя слѣдуютъ къ удержанію изъ продажной цѣны по запрещеніямъ, сообщая при этомъ, куда именно каждая изъ удержанныхъ суммъ должна быть передана.

73. Объявленія о совершеніи купчихъ крѣпостей (полож. о нот. част., изд. 1892 г., ст. 179 и зак. гражд., изд. 1887 г., ст. 708, прил., ст. 41) на земли цѣною не свыше трехсотъ рублей, приобретаемыя при содѣйствіи Банка, печатаются въ Сенатскихъ Объявленіяхъ бесплатно.

74. Въ тѣхъ случаяхъ, когда продавцу причитается одна только ссуда безъ всякихъ прилатъ отъ покупщика, отдѣленіе, по полученіи выписи утвержденной

купчей крѣпости, доносить о томъ Совѣту Банка, который, одновременно съ назначеніемъ ссуды, сообщаетъ мѣстному, по находженію имѣнія, старшему нотаріусу или подлежащему установленію крѣпостныхъ дѣлъ о наложеніи запрещенія на проданную землю. Слѣдующія продавцу деньги выдаются ему по явкѣ въ отдѣленіе или высылаются по указанному имъ мѣсту жительства, причемъ удерживается сумма, подлежащая, по сообщенію старшаго нотаріуса, отчисленію по запрещеніямъ (ст. 72). Когда же, сверхъ ссуды, со стороны покупателя должна быть произведена доплата, то упомянутыя распоряженія дѣлаются не прежде, какъ по представленіи покупщикомъ слѣдующихъ въ доплату денегъ или, взаимѣ оныхъ, акта, которымъ продавецъ обязался отсрочить или разсрочить доплату. Для сего покупатель извѣщается отдѣленіемъ о послѣдовавшемъ доставленіи въ оное утвержденной старшимъ нотаріусомъ купчей. Если, въ теченіе трехъ мѣсяцевъ со дня полученія означеннаго извѣщенія, покупатель не представитъ слѣдующихъ съ него денегъ или упомянутого акта, то купчая крѣпость признается несостоявшеюся, о чемъ отдѣленіе Банка сообщаетъ старшему нотаріусу и нотаріусу, совершившему актъ, а также доносить Совѣту Банка.

75. Утвержденную старшимъ нотаріусомъ купчую крѣпость отдѣленіе Банка выдаетъ покупщику или, въ случаѣ его отсутствія, препровождаетъ къ земскому начальнику или мировому судѣ того участка, гдѣ находится купленная земля, для выдачи покупщику и для ввода его во владѣніе приобрѣтеннымъ имуществомъ.

76. Въ мѣстностяхъ, гдѣ не введено въ дѣйствіе положеніе о нотаріальной части, отдѣленіе Банка сообщаетъ о послѣдовавшемъ разрѣшеніи ссуды (ст. 67) подлежащему установленію крѣпостныхъ дѣлъ (зак. гражд. изд. 1887 г., ст. 708, прилож., ст. 19) той губерніи или области, гдѣ имущество находится. Учрежденіе сіе совершаетъ купчую крѣпость на общемъ основаніи, съ соблюденіемъ правилъ, изложенныхъ въ статьяхъ 69, 70, 72 и 73, а равно нижеслѣдующаго: 1) при совершеніи купчей означенное учрежденіе удостоверяется въ томъ, что предполагаемое къ продажѣ имущество дѣйствительно принадлежитъ отчуждающему, пестребованіемъ отъ него доказательства на принадлежность имущества согласно правиламъ, опредѣленнымъ въ законахъ гражданскихъ; 2) по вписаніи купчей въ книгу, на основаніи законовъ гражданскихъ (ст. 708, прил.: ст. 79), актъ не выдается сторонамъ, но отсылается въ то отдѣленіе Банка, въ которое поступило заявленіе о желаніи получить ссуду.

77. Въ указанныхъ статьею 76 мѣстностяхъ купчая крѣпость выдается отдѣленіемъ Банка находящемуся на лицѣ приобрѣтателю, а въ случаѣ его отсутствія—отсылается для выдачи по принадлежности и для распоряженія о вводѣ во владѣніе, въ то учрежденіе, которое совершило актъ.

78. Объявленія о вводѣ во владѣніе (зак. гражд., ст. 1524; уст. гражд. суд., ст. 1431) земельными участками цѣною не свыше трехсотъ рублей печатаются въ Сенатскихъ Объявленіяхъ бесплатно.

79. На деньги, назначенныя къ выдачѣ въ ссуду изъ Банка, а равно на суммы, поступившія въ Банкъ отъ крестьянъ въ видѣ задатка за купленную землю или въ доплату къ ссудѣ, не могутъ быть обращены никакія производимыя съ покупателя земли взысканія.

80. Постановленія, изложенныя въ ст. 63—79, примѣняются въ губерніяхъ Царства Польскаго съ соблюденіемъ слѣдующихъ правилъ:

1) Требуемыя отъ заемщиковъ по ст. 63 документы свидѣтельствуются нотаріусомъ, гминнымъ судьей или гминнымъ управленіемъ. Сверхъ упомянутыхъ документовъ, покупатель долженъ представить выданныя гминными войтами и провѣренныя комиссаромъ по крестьянскимъ дѣламъ списки семей, приобрѣтающихъ землю, съ означеніемъ числа душъ мужскаго пола въ каждой семьѣ, ихъ возраста, а также количества принадлежащей имъ земли, если они ею владѣютъ и удостовѣренія, требуемыя статьею 47. Продавцы же земель представляютъ: а) планъ продаваемой земли съ межевымъ и классификаціоннымъ къ нему реестрами, подписанный владѣльцемъ и присяжнымъ землефромъ; б) выписку изъ ипотечнаго указателя имѣнія и в) свидѣтельства подлежащихъ учрежденій о размѣрѣ платимыхъ съ имѣнія поземельнаго налога, а равно другихъ податей и общественныхъ сборовъ.

2) Обремененіе имѣнія ипотечными долгами не служитъ препятствіемъ къ выдачѣ ссуды, если только сумма всѣхъ такихъ долговъ въ совокупности не превышаетъ назначаемой ссуды и слѣдующихъ къ ней отъ покупателей доплатъ наличными деньгами.



3) Взамѣнъ купчей крѣпости, стороны совершаютъ установленнымъ въ губерніяхъ Царства Польскаго порядкомъ актъ продажи, копія котораго препровождается въ отдѣленіе Банка.

4) Утвержденіе акта ипотечнымъ начальствомъ и окончательное внесеніе его въ ипотечный указатель производится не ранѣе полученія изъ то согласія Банка. Объ этомъ согласіи дѣлается отиатка въ ипотечномъ указателѣ.

5) Если въ актъ продажи будутъ внесены условія, несогласныя съ выданнымъ Банкомъ удостовѣреніемъ о размѣрѣ и условіяхъ ссуды (ст. 67), то Совѣтъ Банка можетъ отказать въ выдачѣ ссуды, причѣмъ самый актъ продажи признается не дѣйствительнымъ.

6) Если продаваемая земля не имѣла устроенной ипотеки или если для продажи выдѣляются участки изъ состава имѣнія, то на продаваемую землю для выдачи ссуды изъ Банка должна быть заведена особая ипотечная книга.

7) Долгъ по ссудѣ записывается первымъ номеромъ въ IV отдѣлѣ ипотечнаго указателя; принадлежація же прежнимъ ипотечнымъ кредиторамъ претензіи (п. 2), хотя бы срокъ оныхъ и не наступилъ, погашаются обязательно изъ продажной цѣны за имѣніе.

### III. Платежи и взысканія по ссудамъ.

81. Размѣры уплачиваемыхъ заемщиками по выданнымъ изъ Банка ссудамъ роста, погашенія и взносов на расходы по управленію и на составленіе запаснаго капитала устанавливаются въ особой таблицѣ, издаваемой законодательнымъ порядкомъ (ст. 57). Платежи сіи вносятся за каждое истекшее полугодіе въ сроки, устанавливаемые Министромъ Финансовъ, и исчисляются съ суммы первоначальнаго долга, причѣмъ въ первый срочный платежъ проценты роста взимаются по расчету со дня назначенія ссуды къ выдачѣ.

82. Заемщики могутъ погашать долгъ Банку во всякое время, посредствомъ сверхсрочныхъ взносовъ наличными деньгами. При этомъ погашеніе и сборъ на расходы управленія и на составленіе запаснаго капитала, причитающіеся на досрочно вносимую сумму, должны быть уплачены заемщикомъ сполна за текущее полугодіе, а ростъ—по расчету лишь за истекшіе до представленія взноса дни. При каждой уплатѣ части капитальнаго долга, сверхъ платежей на погашеніе ссуды, означенныхъ въ упомянутой въ ст. 81 таблицѣ, заемщику дѣлается соответственная скидка въ ежегодныхъ платежахъ.

83. Не внесенные заемщиками въ установленные сроки (ст. 81) и не отсроченные платежи или части оныхъ считаются недоимкою, съ которой взыскивается пеня по полпроцента за каждый просроченный мѣсяць.

84. Установленная въ предыдущей (83) статьѣ пеня можетъ быть сложена, по просьбѣ заемщиковъ, Совѣтомъ Банка, если просрочка произошла вслѣдствіе постигшихъ заемщиковъ бѣдствій, какъ-то: пожара, наводненія, градобитія, падежа скота, уничтоженія посѣвовъ вредными насѣкомыми, неурожая, смерти или тяжелой болѣзни заемщика-домохозяина и т. п.

85. Въ случаѣ бѣдствій, упомянутыхъ въ статьѣ 84, заемщикамъ могутъ быть предоставляемы, сверхъ сложения пени, льготы въ уплатѣ срочныхъ платежей. Льготы эти могутъ заключаться въ отсрочкѣ на годъ или разсрочкѣ на три года не болѣе двухъ полугодичныхъ платежей. При повтореніи бѣдствій могутъ быть предоставляемы, на тѣхъ же основаніяхъ, дальнѣйшія льготы, съ тѣмъ, чтобы общія совокупность отсроченныхъ или разсроченныхъ по ссудѣ платежей не превышала четырехъ полугодичныхъ взносовъ. Со всѣхъ суммъ, въ уплатѣ коихъ предоставлены льготы, заемщики уплачиваютъ 6% годовыхъ, взамѣнъ установленной пени.

86. Сельскія общества и отдѣльныя поселенія, а равно товарищества, приобретающія землю при содѣйствіи Банка въ собственность за круговою порукою, принимаютъ мѣры къ исправному взносу каждымъ изъ своихъ членовъ слѣдующихъ Банку платежей по постановленіямъ ихъ сходовъ. Въ сихъ видахъ сходы опредѣляютъ размѣръ причитающагося съ каждаго изъ членовъ платежа, сообразно распределенію между ними купленной земли или условіямъ товарищескаго договора, а равно назначаютъ частные сроки для сбора платежей по частямъ.

87. Для исполненія взносовъ, не уплаченныхъ въ срокъ (ст. 81 и 86), сходамъ предоставляется: 1) обращать на обезпеченіе или на возмѣщеніе недоимки часть урожая или иной доходъ съ принадлежащаго недоимщику участка купленной при содѣйствіи Банка земли; 2) продавать ту часть движимаго имущества или возведенныхъ на означенной въ п. 1 землѣ строеній недоимщика, которая не составляетъ



необходимости въ его хозяйствѣ, и 3) временно отобрать отъ недоимщика принадлежащій ему участокъ или часть оного, съ обращеніемъ дохода отъ сего участка на пополненіе срочныхъ платежей и недоимки, впредь до уплаты послѣдней, но не болѣе, какъ на срокъ принятаго въ обществѣ, отдѣльномъ поселеніи или товариществѣ сѣвооборота.

88. Указанныя въ предыдущей (87) статьѣ мѣры могутъ быть принимаемы для взысканія срочнаго взноса одновременно, но отобраніе участка и продажа строеній примѣняются лишь въ случаѣ крайности, за недостаточностью другихъ мѣръ взысканія, причемъ продажа строеній допускается только съ согласія Банка.

89. Надзоръ за правильностью дѣйствій сельскихъ и товарищескихъ сходовъ, сельскихъ старостъ и выборныхъ отъ товариществъ (ст. 8 прил. къ ст. 45, примѣч.) по принятію необходимыхъ мѣръ къ исправному взносу слѣдующихъ Банку платежей возлагается на земскихъ начальниковъ и уѣздные сѣзды, по принадлежности, а также на замѣняющія послѣдніи уѣздныя крестьянскія учрежденія, въ губерніяхъ же Царства Польскаго—на комиссаровъ по крестьянскимъ дѣламъ и уѣздныхъ начальниковъ, по принадлежности.

90. Банкъ и мѣстныя его учрежденія наблюдаютъ за исполненіемъ правилъ, изложенныхъ въ ст. 86—88, черезъ посредство сельского и волостнаго начальства, а равно учреждений, коимъ ввѣренъ надзоръ за крестьянскимъ управленіемъ.

91. Если недоимка, числящаяся за сельскимъ обществомъ, отдѣльнымъ поселеніемъ или товариществомъ, не внесена сполна въ теченіе полугода послѣ установленнаго срока (ст. 81) или достигаетъ полугодоваго платежа, или если за отдѣльнымъ членомъ общества, поселенія или товарищества окажется недоимка, достигающая годоваго, причитающагося на его долю, взноса, то Банкъ или мѣстныя его учрежденія могутъ обратиться къ сельскому или волостному начальству или къ означеннымъ въ ст. 90 учреждениямъ съ требованіемъ о примѣненіи къ недоимщикамъ мѣръ, указанныхъ въ ст. 87.

92. Если недоимки не можетъ быть взыскана съ самихъ недоимщиковъ мѣрами, указанными въ ст. 87, и нѣтъ повода къ отсрочкѣ или разсрочкѣ оной въ установленномъ порядкѣ (ст. 85), то Банкъ или мѣстныя его учрежденія могутъ потребовать, чтобы общество, поселеніе или товарищество, приобрѣвшее землю за круговою порукою, распредѣлило недоимку между всеми соучастниками во владѣніи землею и взыскало ее на общемъ основаніи.

93. Въ случаѣ неисполненія означеннаго въ предыдущей (92) статьѣ требованія, разверстка недоимки по отношенію къ сельскимъ обществамъ или отдѣльнымъ поселеніямъ поручается волостному начальству, а по отношенію къ товариществамъ—дѣлается учрежденіями Банка. Разверстка должна быть сдѣлана по тому же разсчету, по какому распредѣляются текущіе платежи Банку по ссудѣ (ст. 86). Затѣмъ взысканіе разверстанной недоимки производится согласно ст. 91.

94. При неисправности заемщиковъ, не связанныхъ между собою круговою порукою, Банку и мѣстнымъ его учреждениямъ предоставляется требовать черезъ посредство учреждений, означенныхъ въ ст. 90, примѣненія къ недоимщикамъ мѣръ, въ п. п. 1 и 2 ст. 87.

95. Если недоимка не будетъ пополнена въ теченіе двухъ полугодій, слѣдующихъ за срокомъ платежа (ст. 81), и въ уплатѣ оной не было предоставлено льготы, то Банкъ обращаетъ землю неисправнаго заемщика въ продажу съ публичныхъ торговъ, порядкомъ, определеннымъ приложенными при семъ правилами.

96. Банку предоставляется не назначать въ продажу или отмѣнить уже назначенную продажу земель неисправныхъ заемщиковъ, если пополненіе недоимки будетъ имъ признано обезпеченнымъ вслѣдствіе принятыхъ, въ установленномъ порядкѣ, мѣръ (ст. 87 и 91—94), а также если заемщики представятъ Банку доказательства возможности пополнить числящуюся на нихъ недоимку посредствомъ отдачи заложеной земли въ аренду, или устройства общественной записки, или публичной продажи части принадлежащей имъ земли, или, наконецъ, инымъ способомъ, признаннымъ Банкомъ достаточно обезпечивающимъ уплату недоимки.

97. Совѣту Банка предоставляется, въ случаѣ письменнаго заявленія заемщика объ отказѣ отъ приобретеннаго имъ при содѣйствіи Банка участка, назначить послѣдній въ продажу съ торговъ, не выходя установленнаго для сего срока (ст. 95) или, если участокъ не служитъ обезпеченіемъ претензій и взысканій третьихъ лицъ, оставить его за собою безъ торговъ тѣмъ же порядкомъ и съ тѣми же послѣдствіями, какія установлены для остающихся за Банкомъ съ торговъ имѣній неисправныхъ заемщиковъ.

98. Продажа оставшихся за Банкомъ отъ неисправныхъ заемщиковъ земель совершается посредствомъ выдачи покупщику, въ установленномъ порядкѣ, данной на основаніи состоявшагося по сему предмету постановленія Совѣта, опредѣляющаго при этомъ всѣ условія продажи. Если за покупщикомъ оставляется въ долгу какая либо часть покупной цѣны, то означенный долгъ обезпечивается залоговымъ правомъ посредствомъ наложенія на проданную землю запрещенія и въ случаѣ просрочки какого либо платежа взыскивается посредствомъ продажи земли порядкомъ, установленнымъ въ приложеніи къ ст. 95.

### Отдѣленіе III.

#### Ссуды подъ земли, купленныя крестьянами безъ содѣйствія Банка.

99. Крестьянскому Поземельному Банку предоставляется выдавать ссуды подъ купленныя крестьянами безъ содѣйствія Банка земли для погашенія обезпеченныхъ на этихъ земляхъ долговъ по покупкѣ оныхъ. Ссуды сии выдаются съ соблюденіемъ тѣхъ же правилъ относительно лицъ, которыя могутъ пользоваться ссудами, размѣра ссудъ и обезпечивающихъ оныя участковъ, а также условій выдачи ссудъ, платежей и взысканій по онымъ, какія установлены въ отношеніи ссудъ на покупку земли. Желающіе получить ссуду должны представить, кромѣ документовъ, указанныхъ въ ст. 56 и 63, установленное закономъ залоговое свидѣтельство. Наложеніе запрещенія на принимаемый въ залогъ земельный участокъ совершается порядкомъ, указаннымъ въ ст. 74.

Подписалъ: Предѣдатель Государственнаго Совѣта

МИХАИЛЬ.

*Приложеніе къ ст. 45 (прим.).*

#### Правила о крестьянскихъ товариществахъ, приобретающихъ земли при содѣйствіи Крестьянскаго Поземельнаго Банка.

1. Товарищества крестьянъ, приобретающія земли при содѣйствіи Крестьянскаго Поземельнаго Банка, владѣютъ означенными землями съ соблюденіемъ условій заключеннаго товариществами при покупкѣ земли договора.

2. Впредь до окончательнаго погашенія выданной изъ Банка ссуды, товарищества могутъ принимать въ составъ свой новыхъ членовъ, разрѣшать отдельнымъ членамъ передачу ихъ долей или частей оныхъ другимъ товарищамъ и выдѣлить въ личное владѣніе отдельныхъ товарищей соответствующіе ихъ долямъ участки земли не иначе, какъ съ согласія Банка.

3. Въ пользу товариществъ поступаютъ: 1) участки товарищеской земли, оставшіеся послѣ членовъ товарищества, умершихъ безъ наследниковъ (выморочные), и 2) участки товарищей, отказавшихся отъ участія въ товариществѣ.

4. Отказавшимися отъ участія въ товариществѣ признаются, независимо отъ лицъ, прямо заявившихъ о своемъ отказѣ, также тѣ товарищи, на которыхъ наложены недоимки по выданной на покупку земли ссудѣ до суммы платежей, причитающихся съ ихъ долей за шесть полугодій.

5. Отдельные члены товарищества, а равно члены семействъ сихъ лицъ, подчиняются въ отношеніи порядка наслѣдованія, выдѣла и т. п. дѣйствию общихъ узаконеній, установленныхъ для сельскихъ обывателей.

6. Впредь до окончательнаго погашенія выданной изъ Банка ссуды, о всѣхъ послѣдовавшихъ измѣненіяхъ въ составѣ членовъ товарищества и въ правахъ каждаго изъ нихъ по владѣнію купленною при содѣйствіи Банка землею дѣлаются отмѣтки въ содержимой товариществомъ для сего особой книгѣ и доводится до свѣдѣнія Банка, который сообщаетъ о нихъ старшему нотаріусу или замѣняющему его присутственному мѣсту, утвердившему купчую крѣпость, для надлежащихъ отмѣтокъ и для внесенія объ измѣненіяхъ въ составѣ товарищества въ сборникъ запретительныхъ статей.

7. Дѣла товариществъ рѣшаются сходами товарищей.

8. Охраненіе должнаго порядка на сходахъ, руководство сужденіями, счетъ подаваемыхъ голосовъ, а равно исполненіе рѣшеній схода возлагается на особаго

въ каждомъ товариществѣ выборнаго. Въ обязанностямъ послѣднiго относится также исполненiе распоряженiй правительственныхъ и земскихъ установленiй и должностныхъ лицъ по дѣламъ товарищества.

9. Упомянутый въ предыдущей (8) статьѣ выборный назначается сходомъ изъ членовъ товарищества на три года. О выборѣ его дѣлается отмѣтка въ книгѣ приговоровъ схода.

10. Сходы могутъ также выбирать изъ своей среды сборщиковъ платежей, уполномоченнаго по дѣламъ товарищества и другихъ необходимыхъ товариществу должностныхъ лицъ.

11. Для рѣшенiя вопросовъ, касающихся измѣненiй въ порядкѣ пользованiя и распоряженiя купленною при содѣйствiи Банка землею, а также дѣлъ, указанныхъ въ ст. 2 и 4, сего приложения и ст. 87 устава, требуется согласiе не менѣе половины общаго числа всѣхъ товарищей.

12. Если по дѣламъ, не предусмотрѣннымъ въ предыдущей (11) статьѣ, не состоится рѣшенiя, принятаго половиною общаго числа всѣхъ товарищей, то для обсужденiя ихъ созывается новый сходъ, который постановляетъ рѣшенiе по большинству голосовъ принимавшихъ въ немъ участiе товарищей.

13. Рѣшенiя по дѣламъ, касающимся распоряженiя и пользованiя купленною при содѣйствiи Банка землею, ни въ какомъ случаѣ не должны нарушать условiй товарищескаго договора (ст. 1 сего прил.).

14. Рѣшенiя сходовъ, постановленные съ нарушенiемъ опредѣленнаго законами порядка или сопровождавшiеся какими либо злоупотребленiями, отмѣняются уѣздными съѣздами или замѣняющими ихъ учрежденiями по жалобамъ заинтересованныхъ лицъ, а также по заявленiямъ отдѣленiя Банка и должностныхъ лицъ, на коихъ возложенъ надзоръ за правильностью дѣйствiй сходовъ товарищей и ихъ выборныхъ (ст. 89 устава).

*Примѣчанiе.* Въ губернiяхъ Царства Польскаго жалобы на приговоры товарищескихъ сходовъ разрѣшаются порядкомъ, установленнымъ для отмѣны неправильныхъ приговоровъ гминныхъ и сельскихъ сходовъ (ст. 200—202 учр. упр. губ. Царства Польск., изд. 1892 г.).

15. Товарищества крестьянъ, въ порядкѣ владѣнiя, пользованiя и распоряженiя купленною при содѣйствiи Банка землею, подчиняются дѣйствiю правилъ сего приложения независимо отъ того, будутъ ли образованныя ими поселенiя обращены въ самостоятельныя сельскiя общества или присоединены, по дѣламъ управленiя, къ ближайшимъ сельскимъ обществамъ или волостямъ.

16. Каждому товариществу предоставляется имѣть печать, съ наименованiемъ товарищества.

17. На выборныхъ отъ товариществъ, независимо отъ дѣлъ, означенныхъ въ ст. 8, возлагаются обязанности сельскаго старосты по наблюденiю за исправнымъ взносомъ платежей Банку (ср. особ. прил. зак. сост., I, общ. пол., ст. 58, прим., по прод. 1890 г.), а равно исполненiе постановленiй товарищескихъ сходовъ о взысканiи недоимокъ въ платежахъ Банку съ неисправныхъ плательщиковъ, при содѣйствiи, въ необходимыхъ случаяхъ, чиновъ полицiи.

*Примѣчанiе.* Въ губернiяхъ Царства Польскаго на выборнаго отъ товарищества возлагаются, по наблюденiю за исправнымъ взносомъ платежей Крестьянскому Поземельному Банку, обязанности солтыса.

Подписаль: Предсѣдатель Государственнаго Совѣта

МИХАИЛЬ.

Приложенiе къ ст. 95.

## Правила о порядкѣ продажи съ торговъ земель, заложенныхъ въ Крестьянскомъ Поземельномъ Банкѣ.

1. При указанныхъ въ уставѣ условiяхъ, Совѣтъ Крестьянскаго Поземельнаго Банка составляетъ опредѣленiе о продажѣ земли неисправнаго заемщика съ публичныхъ торговъ и увѣдомляетъ о семъ подлежащее отдѣленiе Банка, которое сообщаетъ сiе опредѣленiе заемщику и одновременно разсылаетъ соотвѣтственныя объявленiя.



2. Объявленія о продажѣ участковъ посылаются въ волостное правленіе во всѣ сельскія общества той волости, въ которой находится участокъ, въ правленія смежныхъ волостей, земскимъ участковымъ начальникамъ или участковымъ мировымъ судьямъ того же уѣзда, а также въ уѣздныя полицейскія управленія того уѣзда, гдѣ находится участокъ, и смежныхъ съ нимъ уѣздовъ. По полученіи сихъ объявленій на мѣстѣ, они читаются на первыхъ волостныхъ и сельскихъ сходахъ и выставляются на видномъ мѣстѣ у земскихъ участковыхъ начальниковъ, мировыхъ судей, въ уѣздныхъ полицейскихъ управленіяхъ и въ волостныхъ правленіяхъ.

3. О продажѣ участковъ, оцѣненныхъ свыше одной тысячи рублей, производится тоекратная публикація въ мѣстныхъ губернскихъ вѣдомостяхъ. Сверхъ того, отдѣленію Банка предоставляется производить публикаціи: 1) при оцѣнкѣ участка отъ одной тысячи до десяти тысячъ рублей—въ губернскихъ вѣдомостяхъ соседнихъ губерній, и 2) при оцѣнкѣ свыше десяти тысячъ рублей—также и въ частныхъ газетахъ обѣихъ столицъ.

4. Объявленія и первыя публикаціи о назначеніи въ продажу производятся не позднеѣ, какъ за три мѣсяца до торговъ.

5. Объявленія должны заключать въ себѣ: 1) указаніе, что продажа совершается Крестьянскимъ Поземельнымъ Банкомъ; 2) наименованіе домохозяина или сельскаго общества, отдѣльнаго поселенія или товарищества крестьянъ, приобрѣвшаго продаваемый участокъ со ссудою изъ Банка; 3) краткое описаніе участка, мѣста его нахождения, количества составляющихъ его десятинъ, суммы первоначально полученной подъ него ссуды и остающагося на заемщикахъ долга; 4) указаніе количества лежащаго на участкѣ долга прежнему собственнику, обезпеченнаго участкомъ подъ долгъ Банку; 5) свѣдѣнія о количествѣ лежащихъ на участкѣ недоимокъ въ податяхъ и повинностяхъ; 6) опредѣленіе мѣста и времени продажи; 7) указаніе размѣровъ суммы, съ которой начнется торгъ, и задатка; 8) объясненіе, будетъ ли производиться торгъ устный, или же смѣшанный, т. е. устный, но съ правомъ участія въ немъ посредствомъ запечатанныхъ объявленій; 9) означеніе времени и мѣста, когда и гдѣ желающіе ознакомиться съ относящимися до продажи бумагами могутъ разсматривать ихъ, и 10) означеніе времени и мѣста производства вторичнаго торга, въ случаѣ безуспѣшности перваго.

6. Расходъ на публикаціи о назначеніи заложеннаго имѣнія въ продажу, а также всѣ другіе расходы, вызываемые производствомъ публичныхъ торговъ, относятся на счетъ заемщика.

7. Въ случаѣ допущеннаго заемщикомъ обезпеченія назначеннаго въ продажу недвижимаго имущества, рубки лѣса, разоренія построекъ и т. п., Банку предоставляется право принять оное чрезъ посредство особаго уполномоченнаго въ свое управленіе со времени пропечатанія объявленія о торгахъ. Доходы, полученные съ имущества, за вычетомъ понесенныхъ Банкомъ расходовъ по управленію и расходовъ, указанныхъ съ ст. 6, обращаются на возмѣщеніе суммы, за неплатежъ которой имѣніе назначено въ продажу, при чемъ, если сумма эта ко дню перваго или втораго торга на имѣніе, будетъ покрыта сими доходами сполна, то продажа отмѣняется и имѣніе возвращается владѣльцу. Принятіе имущества въ управленіе Банка совершается, въ случаѣ необходимости, при содѣйствіи мѣстныхъ административныхъ властей.

8. Для производства торговъ назначаются, въ соотвѣтствіи съ удобствами каждой мѣстности, два мѣсяца въ году, по ближайшему усмотрѣнію Министра Финансовъ. Въ случаѣ необходимости, торги могутъ быть назначаемы, съ разрѣшенія Министра Финансовъ, и въ другіе сроки.

9. Первые торги производятся: 1) на участки одиночныхъ заемщиковъ, по усмотрѣнію отдѣленія Банка, въ волостномъ правленіи одной изъ ближайшихъ къ продаваемому земельному участку волостей или въ уѣздномъ полицейскомъ управленіи ближайшаго города, и 2) на участки, принадлежащіе сельскимъ обществамъ, отдѣльнымъ поселеніямъ и товариществамъ крестьянъ, а также на участки одиночныхъ заемщиковъ, расположенные въ предѣлахъ уѣзда, гдѣ находится отдѣленіе,—по усмотрѣнію отдѣленія Банка, въ уѣздномъ полицейскомъ управленіи ближайшаго города или въ отдѣленіи Банка.

10. Торги на продаваемые Банкомъ участки производятся особымъ торговымъ присутствіемъ. Въ случаѣ продажи участка въ волостномъ правленіи или уѣздномъ полицейскомъ управленіи (п. 1 ст. 9 сего прил.), означенное присутствіе образуется, подъ предѣдательствомъ уполномоченнаго отъ Банка или его отдѣленія, изъ чи-

повинна полиціи, по назначенію уѣзднаго исправника, и мѣстнаго волостнаго старшины; если же имѣніе продается въ отдѣленіи Банка (п. 2 ст. 9 сего прил.), то торговое присутствіе образуется не менѣе, какъ изъ трехъ лицъ, составляющихъ отдѣленіе.

11. Торги въ волостныхъ правленіяхъ производятся устно, въ городахъ же — смѣшанные, т. е. устные, но съ правомъ участія въ нихъ посредствомъ запечатанныхъ объявленій, вскрываемыхъ лишь по окончаніи устнаго состязанія.

12. Запечатанные объявленія (ст. 11) могутъ быть представляемы желающими торговаться до самаго начатія торга и должны заключать въ себѣ: 1) изъясненіе согласія на участіе въ торгахъ, съ точнымъ указаніемъ земельного участка; 2) означеніе суммы, предлагаемой за оный и 3) указаніе обыкновеннаго мѣстопребыванія, званія, имени, фамиліи или прозванія объявителя, а также годъ, мѣсяцъ и число, когда объявленіе написано. На пакетъ, заключающій въ себѣ объявленіе объ участіи въ торгахъ, означается, что онъ содержитъ въ себѣ объявленіе къ торгамъ, и указывается имѣніе, къ которому объявленіе относится.

13. Желающіе торговаться устно или чрезъ объявленія должны представить задатокъ отдѣльно отъ запечатаннаго объявленія и съ указаніемъ, къ какому объявленію онъ принадлежитъ. Непредставленіе задатка дѣлаетъ объявленіе недѣйствительнымъ.

14. Задатокъ, представляемый желающими торговаться (ст. 13), долженъ равняться одной десятой части суммы, состоящей изъ числицейся на земельномъ участкѣ недоимки Банку, расходовъ Банка за счетъ неисправныхъ заемщиковъ и капитальной ссуды, остающейся на участкѣ ко времени торга. Задатокъ можетъ быть представленъ въ государственныхъ кредитныхъ билетахъ или въ государственныхъ процентныхъ бумагахъ, причѣмъ послѣднія принимаются по цѣнѣ, опредѣляемой Министерствомъ Финансовъ для взиманія въ казну пошлинъ съ имущества, переходящихъ безмездными способами.

15. Для производства торга составляется на каждый продаваемый участокъ земли торговый листъ, въ которомъ прописываются: 1) наименованіе домохозяина или сельскаго общества, отдѣльнаго поселенія или товарищества крестьянъ, приобретшаго продаваемый участокъ со ссудою изъ Крестьянскаго Поземельнаго Банка; 2) сумма, съ которой долженъ начаться торгъ; 3) числящаяся на участкѣ недоимка въ податахъ и повинностяхъ и 4) объясненіе, что торгъ производится безъ переторжки, а также производится ли онъ только устно или съ принятіемъ вмѣстѣ съ тѣмъ и запечатанныхъ объявленій; въ послѣднемъ случаѣ, передъ началомъ торга, въ торговомъ листѣ обозначается, сколько подано такихъ объявленій.

16. Продаваемые Банкомъ съ торговъ имущества поступаютъ въ собственность приобретателя въ такомъ состояніи, въ какомъ они находятся во время торговъ.

17. До двѣнадцати часовъ дня, назначеннаго для торга, заемщики могутъ уплатою суммы, за неплатежъ которой участокъ назначенъ въ продажу, и расходовъ Банка (ст. 18 сего прил.) удержать за собою назначенный къ продажѣ участокъ.

18. Торгъ начинается съ суммы лежащаго на участкѣ капитальнаго долга Банку, съ причисленіемъ къ оной недоимокъ и пеней по сему долгу, произведенныхъ Банкомъ за счетъ неисправныхъ заемщиковъ расходовъ, а также взысканій, указанныхъ въ ст. 295 пол. о взыск. гражд. (св. зак., т. XVI, ч. II, изд. 1892 г.).

19. Торги, начинаясь въ двѣнадцать часовъ дня, продолжаются, пока не прекратятся надбавки. Передъ началомъ торговъ смѣшанныхъ всѣ показанные въ торговомъ листѣ запечатанные пакеты вносятся въ комнату, гдѣ будетъ происходить торгъ. По прекращеніи устнаго состязанія, пакеты вскрываются, послѣ чего никакія надбавки не принимаются; содержащіяся въ пакетахъ объявленія читаются вслухъ, въ присутствіи всѣхъ находящихся на торгѣ.

20. Участокъ считается купленнымъ лицомъ, предложившимъ за него наибольшую цѣну.

21. При равенствѣ цѣны, предложенной въ запечатанномъ объявленіи и наличнымъ покупателемъ, участокъ признается купленнымъ симъ послѣднимъ. Если же высшая цѣна предложена въ двухъ или болѣе запечатанныхъ объявленіяхъ, то подписавшимъ оныя лицамъ посылаются, не позднеѣ слѣдующаго за окончаніемъ торга дня, заказныя повѣстки, съ приглашеніемъ прибыть лично или прислать повѣреннаго для дальнѣйшаго устнаго состязанія по покупке участка. День для сего состязанія назначается чрезъ три недѣли съ окончанія торга. Въ случаѣ прибытія только одного изъ означенныхъ покупателей, участокъ остается за нимъ,



безъ всякой надбавки къ первоначально предложенной имъ цѣнѣ; если же къ назначенному сроку никто изъ приглашенныхъ не явится, то вопросъ о томъ, кого изъ нихъ слѣдуетъ считать пріобрѣтателемъ имѣнія, рѣшается между сими лицами жребіемъ, который вынимается предсѣдателемъ торговаго присутствія.

22. По окончаніи торгоу покупатель, предложившій высшую цѣну, дѣлаетъ немедленно, если находится на лицѣ, надписавъ на торговомъ листѣ о пріобрѣтеніи имъ участка. Если же послѣдній остался за лицомъ, подавшимъ запечатанное объявленіе, то торговое присутствіе, не позднеѣ слѣдующаго дня, посылаетъ объявителю, по указанному имъ мѣсту пребыванія, увѣдомленіе, въ заказномъ письмѣ, о томъ, что участокъ остался за нимъ. Неполученіе извѣщенія не освобождаетъ пріобрѣтателя отъ обязанности внести покупную сумму и крѣпостныя пошлины, въ установленный для сего срокъ.

23. Сумма, за которую пріобрѣтено имѣніе, за вычетомъ изъ нея представленнаго задатка, а также крѣпостныя пошлины, вносятся: купившимъ участокъ съ устнаго торгоу—въ теченіе четырнадцати дней, а купившимъ его посредствомъ запечатаннаго объявленія—въ теченіе мѣсяца послѣ дня торгоу. Въ случаѣ неисполненія сего въ означенные сроки, покупатель лишается представленнаго имъ задатка, причеиъ послѣдній присоединяется къ общей суммѣ, которая будетъ выручена за участокъ при окончательной его продажѣ.

24. По просьбѣ покушника, заявленной отдѣленію Банка до истеченія срока на ушату крѣпостныхъ пошлинъ (ст. 23), взносъ покупной суммы можетъ быть разсроченъ отдѣленіемъ съ такимъ разсчетомъ, чтобы изъ остающагося на покушникѣ, послѣ взноса задатка и крѣпостныхъ пошлинъ, долга одна четверть—была внесена въ теченіе трехъ мѣсяцевъ, вторая четверть—въ теченіе шести мѣсяцевъ, а остальной долгъ—въ теченіе двухъ лѣтъ со дня торгоу, съ начисленіемъ на отсроченныя суммы шести съ половиною процентовъ годовыхъ. Долгъ по отсроченной суммѣ обезпечивается проданнымъ участкомъ, съ наложеніемъ на послѣдній заповѣщанія и съ предоставленіемъ Банку права преимущественнаго удовлетворенія сего долга на означенномъ участкѣ. Въ случаѣ невзноса отсроченныхъ платежей въ установленные сроки, покушникъ лишается внесенныхъ имъ суммъ, а пріобрѣтенный имъ участокъ вновь подвергается продажѣ, причеиъ торгъ начинается съ суммы оставшагося на покушникѣ долга и производится порядкомъ, определеннымъ въ семь приложеній.

25. Если предложившій на торгоухъ высшую за участокъ сумму не внесетъ ее въ указанные въ ст. 23 сроки и взносъ покупной суммы не будетъ разсроченъ покушнику согласно ст. 24, то право на пріобрѣтеніе участка переходитъ на лицѣ, предложившее слѣдующую за нимъ цѣну, причеиъ сроки для внесенія покупной суммы исчисляются со дня утраты первымъ покушателемъ права на участокъ.

26. Банковій долгъ можетъ быть переведенъ только на покушателей-крестьянъ: отдѣльных домохозяевъ, товарищества крестьянъ, отдѣльныя поселенія или сельскія общества, причеиъ переводъ ссуды совершается не иначе, какъ съ соблюденіемъ постановленій, изложенныхъ въ ст. 45—49, 54 и 63 устава, и за вычетомъ изъ долга той части ссуды, которая внесена въ суммѣ задатка, на основаніи статьи 14 сего приложенія.

27. О состоявшейся продажѣ участка (ст. 20) отдѣленіе Банка сообщаетъ одному изъ мѣстныхъ нотаріусовъ для совершенія данной на проданный участокъ, которая затѣмъ представляется старшему нотаріусу для отиѣтки въ реестръ крѣпостныхъ дѣлъ. Означенное сообщеніе производится: если не была допущена отсрочка покупной цѣны—по взносѣ покушникомъ всей причитающейся съ него суммы, а при отсрочкѣ—по взносѣ крѣпостныхъ пошлинъ. Въ мѣстностяхъ, гдѣ не введено въ дѣйствіе положеніе о нотаріальной части, отдѣленіе Банка сообщаетъ о совершеніи данной подлежащему учрежденію, выдающему крѣпостную часть (зак. гражд., ст. 768, прилож.).

28. Изъ вырученной отъ продажи участка суммы: 1) уплачиваются числящіяся на участкѣ ко дню торгоу взысканія, указанные въ ст. 295 под. взыск. гражд. (св. зак., т. XVI, ч. II, изд. 1892 г.); 2) возмѣщаются расходы, произведенныя Банкомъ за счетъ прежняго владѣльца; 3) погашаются полностью все числящіяся на участкѣ недоимки въ платежахъ Банку съ пеней и остатокъ капитальнаго долга по ссудѣ, за исключеніемъ суммъ, разсроченныхъ (ст. 24 сего прил.) или переводимыхъ на пріобрѣтателя участка (ст. 26 сего прил.) и 4) удерживается оставшійся неуплаченнымъ долгъ заемщика за землю прежнеиу ея владѣльцу. Свободная затѣмъ часть вырученной суммы выдается заемщику или, если имѣются въ виду предъявленныя къ нему взысканія, отсылается по принадлежности.



29. Торги считаются несостоявшимися: 1) если не будет ни одного желающего торговаться; 2) если не будет сдѣлано надбавки въ суммѣ, съ которой начинается торгъ, и 3) если, по окончаніи торга, лицо, за которымъ осталось имѣніе, не уплатитъ, въ установленный срокъ (ст. 23 и 25) причитающейся, сверхъ внесеннаго задатка, суммы (ст. 24) и не представитъ крѣпостныхъ пошлинъ.

30. Въ случаѣ не состоявшихся первыхъ торговъ (ст. 29), они повторяются въ мѣстномъ отдѣленіи Банка.

31. Если продажа не состоится на вторыхъ торгахъ (ст. 29), то продаваемый земельный участокъ переходитъ въ собственность Банка, о чемъ Банкъ дѣлаетъ постановленіе, которое препровождаетъ затѣмъ къ одному изъ мѣстныхъ нотаріусовъ или подлежащихъ установленію крѣпостныхъ дѣлъ, для совершенія данной на имя Банка. Данныя на оставшіеся за Банкомъ земельные участки представляются старшему нотаріусу или замѣняющему его присутственному мѣсту, для надлежащей отмѣтки въ реестръ крѣпостныхъ дѣлъ. Отдѣленіе Банка распоряжается о немедленномъ обращеніи въ пользу Банка доходовъ, приносимыхъ непроданнымъ имѣніемъ.

32. Въ губерніяхъ Царства Польскаго относительно порядка продажи съ торговъ земель, заложенныхъ въ Крестьянскомъ Поземельномъ Банкѣ, соблюдаются общія правила о продажѣ недвижимыхъ имуществъ по требованію административныхъ учреждений.

### Гербовый сборъ.

Разнаго рода бумаги и документы должны быть оплачиваемы слѣдующимъ гербовымъ сборомъ: а) *актовымъ*, по разборамъ указанной въ росписаніи актовой бумаги—купчія крѣпости, данныя, договоры по имущественнымъ сдѣлкамъ, контракты, условія, договоры о личномъ наймѣ, договоры о передачѣ контрактныхъ обязанностей, написанные въ формѣ отдѣльнаго документа, запродажныя записи, раздѣльные акты и т. п. документы въ тѣхъ случаяхъ, когда таковыя совершаются на суммы 50 р. и болѣе, договоры о наймѣ въ городахъ и квартиръ въ тѣхъ случаяхъ, когда опредѣленная въ нихъ наемная плата по разсчету за цѣлый годъ превышаетъ 500 р.; б) *вексельнымъ*, по разборамъ указанной въ росписаніи вексельной бумаги—векселя, заемныя письма какъ съ залогомъ, такъ и безъ залога движимаго имущества, подписанные должниками счета и, вообще, всякаго рода долговые обязательства; в) *простымъ гербовымъ сборомъ въ 80 к.*—всякія подаваемые частными лицами въ присутственные мѣста и къ должностнымъ лицамъ: прошенія, объявленія, жалобы, отвѣты, возраженія, отзывы, опроверженія, представляемыя при означенныхъ бумагахъ копіи съ самыхъ этихъ бумагъ и съ прилагаемыхъ при нихъ документовъ, выдаваемые отъ присутственныхъ мѣстъ и отъ должностныхъ лицъ копіи съ разрѣшеній, опредѣленій, справки, свидѣтельства, удостовѣренія, посылаемыя ими извѣщенія просителямъ въ отвѣтъ на просьбы, выдаваемые разнымъ лицамъ, вѣрющія письма, довѣренности, духовныя завѣщанія, межевыя книги, выписки, копіи съ контрактовъ, договоровъ и обязательствъ въ тѣхъ случаяхъ, когда подлинники сихъ копій оплачены гербовымъ сборомъ не менѣе 80 коп., договоры о наймѣ въ городахъ и квартиръ въ тѣхъ случаяхъ, когда опредѣленная въ нихъ наемная плата, по разсчету за цѣлый годъ, не превышаетъ 500 руб., слѣдующіе документы, совершенныя на сумму 50 руб. и болѣе:—купчія крѣпости, данныя и регуляціонные акты, собственно на приобрѣтаемыя крестьянами земли, состояція въ ихъ пользованіи, поручительства, сохранныя и задаточныя росписки, надписи о передачѣ контрактныхъ обязанностей, дѣлаемыя на самыхъ контрактахъ, страховые полисы, а равно замѣняющія ихъ росписки, квитанціи и всякаго рода сдѣлки по страхованію въ тѣхъ случаяхъ, когда сумма страховыхъ премій не менѣе 15 р.; г) *простымъ гербовымъ сборомъ въ 60 коп.*—паспорты, билеты, виды и кратковременныя отсрочки; д) *простымъ гербовымъ сборомъ въ 15 коп.*—росписки присутственныхъ мѣстъ и должностныхъ лицъ въ принятіи прошеній, денегъ, документовъ и другихъ предметовъ, квитанціи отдѣленій Государственнаго дворянскаго земельного Банка въ пріемъ отъ заемщиковъ денегъ на публикацію и на расходы по оцѣнкѣ имѣній, росписки государственныхъ и частныхъ кредитныхъ учреждений, а также производящихъ банкирскія операціи частныхъ конторъ въ пріемъ на текущій счетъ денегъ на суммы болѣе 50 руб., слѣдующіе документы, совершенныя на сумму менѣе 50 руб.:—купчія крѣпости, данныя и регуляціонные акты на приобрѣтаемыя крестьянами земли, состояція въ ихъ пользованіи, поручительства, сохранныя и задаточныя росписки, страховые полисы, замѣняющіе ихъ счета, росписки и всякаго рода сдѣлки по страхованію въ тѣхъ случаяхъ, когда сумма страховыхъ премій менѣе 15 р., копіи съ догово-

ровъ, контрактовъ, условій и обязательствъ въ тѣхъ случаяхъ, когда подлинныя акты оплачены 15 копѣчнымъ гербовымъ сборомъ; е) *простому гербовому сбору въ 10 коп.* подлежатъ—копосаменты и накладныя, подаваемые въ таможи, провозныя свидетельства на провозъ вина и табаку, накладныя на провозъ сахара, мѣтные билеты на отлучки мѣщанъ и крестьянъ, кони съ договоровъ, контрактовъ, условій и обязательствъ въ тѣхъ случаяхъ, когда подлинныя акты оплачены гербовымъ сборомъ въ 10 коп. и, наконецъ ж) *гербовому сбору въ 5 коп.* подлежатъ—счета, на которыхъ имѣется надпись о полученіи денегъ на сумму болѣе 5 р., и не подписанныя должниками, квитанціи, росписки въ полученіи денегъ, товаровъ или иного имущества, на сумму болѣе 5 руб., когда эти документы выдаются на отдѣльномъ отъ обязательства листѣ, надписи на контрактахъ и договорахъ о произведенныхъ платежахъ на сумму болѣе 5 руб., слѣдующіе документы, совершаемые на сумму менше 50 руб.: купчая крѣпости, данныя (кроме совершаемыхъ на приобретаемыя крестьянами земли, состоящія въ ихъ пользованіи) разнаго рода условія, договоры о личномъ наймѣ, договоры по имущественнымъ сдѣлкамъ, контракты, договоры о передачѣ контрактныхъ обязанностей, написанные въ формѣ отдѣльнаго документа, запродажныя записи, раздѣльные акты и т. п., документы, а также кони съ договоровъ, контрактовъ, условій и обязательствъ въ тѣхъ случаяхъ, когда подлинныя акты оплачены 5 копѣчн. гербовымъ сборомъ.

### Сборы съ доходовъ отъ денежныхъ капиталовъ.

Сборъ съ доходовъ отъ денежныхъ капиталовъ, взимаемыхъ по 5<sup>0</sup>о: а) съ доходовъ отъ  $\frac{1}{10}$  бумагъ госуд., съ акцій жел. дор., гарантирован. правительствомъ, общественныхъ и частн. всѣхъ наименован.; б) съ вкладовъ на текущій счетъ и др.  $\frac{1}{10}$  вкладовъ, внесен. въ банки госуд., обществ., акціон. и общ. взаим. кр. и в) съ доходовъ, приносимыхъ акціями ж. дорожн. общ. съ гарантированнаго правительствомъ дохода; г) доходы, доставляемые вкладами на текущій счетъ и другими процентными вкладами, внесенными въ банкирскія заведенія и мѣстныя лавки, на основ. закона 22 Мая 1895 г.—по 3<sup>0</sup>о съ акцій ж. д. негарантиров. правител. *Обложен. не подлежатъ:* 1)  $\frac{1}{10}$  по бум., изъятымъ условіями ихъ выпуска отъ платежа налоговъ; 2)  $\frac{1}{10}$  по вклад. въ Госуд. Б., оставшимся отъ бывш. коммерч. б. и съ внесен. въ сберегател. кассы, ссудо-сберегат. товар. и сельск. б.; 3) доходы по акц. и инымъ промышл. и торгов. общ., обложен. сборомъ на основ. Высочайшаго повел. 15 Янв. 1885 г.; 4) по специальному текущему счету взимается въ казну 0,216<sup>0</sup>о, на основ. закона 1887 г. 21 Дек., за несвоеврем. взносъ сбора кред. учреж. подлежатъ пеня по 1<sup>0</sup>о въ м. со всей не внесен. суммы, а за утайку взимается 3-ная сумма неуплач. налога.

**Бумаги, неподлежащія обложению:** 1) *Госуд.  $\frac{1}{10}$  бумагъ:* Доли, заключенныя на метал. валюту: 1-й голланд. з., Англо-Гол. з. 1864 и 1866 г., Виѣшній 5<sup>0</sup>о з. 1877 г., 1-й 4<sup>1</sup>/<sub>2</sub><sup>0</sup>о заемъ, 2-й 4<sup>1</sup>/<sub>2</sub><sup>0</sup>о заемъ. *Виѣшн. безсрочн. доли:* 2-й, 6-й и 7-й 5<sup>0</sup>о займ., 3<sup>0</sup>о заемъ. *Внутрен. безсрочн. доли:* 6<sup>0</sup>о золот. рента. *Уплаты, подлежащ. возврату отъ общ. ж. д.:* Консолидир. облиг. рос. ж. д. 1, 2, 3, 4, 5, 6, и 7 вып. Обл. Никол. ж. д. 1 и 2 вып. *Облиг. ж. д. перешед. въ собствен. казны:* Тамб., Саратовск., Харьк.-Кременчуг. уч. Харьк. Ник., Моск.-Кур. *Доли, заключ. въ кр. руб.:* Виѣшн. срочн. 4-й и 5-й 4<sup>0</sup>о з. Виѣш. безсроч. 1-й, 2-й, 5-й и 6-й 5<sup>0</sup>о займы. *Внутрен. безсрочн.:* 6<sup>0</sup>о обыкновенныя, 6<sup>0</sup>о неприкосновенныя, 4<sup>0</sup>о непрер.-доход. бил., 5<sup>0</sup>о вѣчн. вклады. 2) *Гарантир. правит. облиг. ж. д. общ.:* Обл. въ метал. валюту: Глав. Общ. рос. жел. д. 1, 2 и 3 вып. общ. ж. д. Орлово-Витеб., Моск.-Брест., Моск.-Ряз., Курско-Кіев., Шуйск.-Иван., Рязан.-Козл., Рязко-Морш., Кур.-Хар.-Севаст., (1 и 2 вып.), Козл.-Вор.-Рос., Варш.-Терасп., Моск.-Яросл., Орлов-Гряз. (1 и 2 вып.), Закавк. (1 и 2 вып.), Митав.-Донец., Ивангор.-Домбр., Владикавказ., Варшавско-Бромбергск., Варшав.-Вѣнской, Динабур.-Витебск., Лодзинск., Тамбовско-Козловск. и Царскосел. *Облиг. въ кред. валюту:* Рыбин.-Волог. ж. д. 1—3 в. *Акцій ж. д. общ.:* Варшав.-Бромбергской, Варшав.-Вѣнской, Варшав.-Тераспол., Динабург.-Витеб., Курско-Кіев., Лодзин., Орловско-Витеб., Тамбовско-Козл., Царскосел. и Гл. Общ. ж. д. по С.-Петербур., Варшав. и Нижегород. линиямъ.

### Обложение сборами торговли и промышленности.

1) *Позем. банки, основан. на круговой отвѣтственности, заемщиковъ, город. кред. общ., обществ. б. и общ. взаимн. кред. обязаны брать:* если капит. свыше 50 т. свидѣт. 1-й гильдіи; отъ 10—50 т. р.—2-й гильдіи; до 10 т. р.—на мелочной торговѣ; 2) *судо-сберегат. товарищ., город., сельск., ремеслен., рабочихъ и друг., если капит. свыше 100 т. р.,—свидѣт. 1-й гильд., свыше 20 до 100 т. р.,—2-й гил., свыше 5—20 т. р.—на мелочн. торговѣ, до 5 т. р.—тоже. При производ. торга полными товарищ. или торгов. домами—каждый компаніонъ беретъ купеч. свид.; при оптовой торговлѣ—*



глава торгов. д.—свид. 1-й гильд., прочіе—2-й. Подрады и поставки: по свид. 1-й гильд.—на всякую сумму; 2-й гильд.—до 30 т. р., по свид. на мелочн. торгь—до 2 т. р.; по бил. мелочн. торга—до 1 т. р.; по промыслов. свид.: 1 разр. до 5 т. р., 2 разр.—2,500 р., 3 разр.—1,200 р., на сумму до 300 р.—безъ влітій торгов. докумен. Дополнит. сборы съ торгов. докумен., взимаемые въ пользу городскихъ и земскихъ учрежд., исчисляются не свыше 15% съ свидѣт. 1-й и 2-й гильд. и 10% со всѣхъ проч. торгов. докум.

Роспись пошлинъ на право торговли и промысловъ. Свидѣтельство 1-й гильдии: 565 р., 2-й гильдии: въ мѣстностяхъ 1-го класса 120 руб., 2-го класса 95 р., 3-го класса 75 руб., 4-го класса 55 р., 5-го класса 40 руб. Свидѣтельство на мелочной торгѣ: I класса 30 р., II класса 25 р., III класса 20 р., IV класса 15 р. и V класса 10 р. Свидѣтельства на развозной торгѣ—16 р., разносной—6 р. Приказничьи свидѣтельства: I класса 35 р., II класса 6 р. Паспортныя свидѣтельства 1-й гильдии 15 р., 2-й—6 р.

Пошлины за билеты на торговые и промышленныя заведенія. При свидѣтельствахъ 1-й гильдии въ мѣстностяхъ I класса—55 р., II кл.—45 р., III кл.—35 р., IV кл.—25 руб., и V кл.—20 р.; при свидѣтельствахъ 2-й гильдии: въ мѣстностяхъ I кл.—35 р., II кл.—25—р., III кл.—20 р., IV кл.—15 р., V кл.—10 р. Билеты на мелочной торгѣ: I кл.—10 р., II кл.—8 р., III кл.—6 р., IV кл.—4 р., V кл.—2 р.

Пошлины за промысловыя свидѣтельства 1-го разряда, отъ 10 до 16 рабочихъ: I кл.—30 руб., II кл.—25 р., III кл.—20 р., IV кл.—15 р., V кл.—10 р.; 2-го разряда отъ 5—9 рабоч.: I кл.—20 р., II кл.—18 р., III кл.—14 р., IV—10 р., V кл.—7 р.; 3-го разр. отъ 2—4 рабочихъ: I кл.—10 р., II кл.—9 р., III кл.—7 р., IV кл.—5 р., V кл.—3 р.

Патентный сборъ. Плата съ винныхъ лавокъ (съ 1 Января 1894 г.) для город. посел.: 1-го разр.—400 р., 2-го—200 р., 3-го—120 р.; внѣ город. посел.: 1-го разр. 120 р., 2-го разр. 80 р., 3 разр. 50 р. Съ веревныхъ лавокъ для внѣгород. селеній—130 р.

Ярмарочныя билеты и свидѣтельства. На ярмаркахъ 1 разр.: билетъ 1-й гильд. 100 р., бил. 2-й гильд. 25 р., билетъ на мелоч. торгь 6 р., приказч. свид. 1-го кл.—6 руб., 2-го кл.—2 р. На ярмар. II разр.: бил. 1-й гильд. 50 р., 2-й гильд.—12 р. 50 к., бил. на мелоч. торгь—3 р.; приказч. свид. 1-го кл.—3 р., 2-го кл.—1 р. На ярмар. III разр.: бил. 1-й гильд. 40 р., бил. 2-й гильд. 10 р.; билетъ на мелоч. торгь 2 р.; приказч. свид. I кл.—2 р., II кл.—75 к. На ярмаркахъ IV разряда: бил. 1-й гильд. 25 р., бил. 2-й гильд. 6 р., на мелоч. торгь 1 р. 50 к.; приказч. свид. I кл.—1 р. 50 к., приказч. свид. II кл.—50 к. Съ ярмар. бил. и прик. свид. взимается еще 10% съ пошлины въ пользу мѣст. город. и земск. сборовъ.

## ЦѢНА ВЕКСЕЛЬНОЙ БУМАГИ.

## Разборы гербовой бумаги.

	р.	к.
1 До . . . . .	50 р.	— 10
2 свыше . . . . .	50 до 100	— 15
3 " . . . . .	100 " 200	— 30
4 " . . . . .	200 " 300	— 40
5 " . . . . .	300 " 400	— 55
6 " . . . . .	400 " 500	— 70
7 " . . . . .	500 " 600	— 80
8 " . . . . .	600 " 700	— 90
9 " . . . . .	700 " 800	1 —
10 " . . . . .	800 " 900	1 15
11 " . . . . .	900 " 1,000	1 20
12 " . . . . .	1,000 " 1,500	1 90
13 " . . . . .	1,500 " 2,000	2 50
14 " . . . . .	2,000 " 3,200	3 70
15 " . . . . .	3,200 " 4,000	5 15
16 " . . . . .	4,000 " 6,400	6 80
17 " . . . . .	6,400 " 8,000	9 —
18 " . . . . .	8,000 " 10,000	11 40
19 " . . . . .	10,000 " 12,000	13 80
20 " . . . . .	12,000 " 15,000	15 60
21 " . . . . .	15,000 " 20,000	21 —
22 " . . . . .	20,000 " 25,000	27 60
23 " . . . . .	25,000 " 30,000	33 70
24 " . . . . .	30,000 " 40,000	42 —
25 " . . . . .	40,000 " 50,000	54 —

## Разборы актовъ бумаги.

РАЗБОРЫ.		ЦѢНА ЗА ЛИСТЪ.	
Отъ	свыше	р.	к.
50—	300 р.	1	24
300—	900 "	3	10
900—	1,500 "	5	40
1,500—	2,000 "	7	10
2,000—	3,000 "	11	—
3,000—	4,500 "	15	65
4,500—	6,000 "	20	30
6,000—	7,000 "	28	—
7,500—	9,000 "	31	—
9,000—	10,000 "	36	—
10,000—	12,000 "	41	—
12,000—	13,000 "	48	—
13,000—	15,000 "	53	—
15,000—	18,000 "	63	—
18,000—	21,000 "	71	—
21,000—	30,000 "	103	—
30,000—	45,000 "	156	—
45,000—	60,000 "	211	—
60,000—	90,000 "	312	—
90,000—	120,000 "	415	—
120,000—	150,000 "	519	—
150,000—	225,000 "	781	—
225,000—	300,000 "	1,031	—



## Табель, опредѣляющая законную подесятинную оцѣнку земель.

(Прилож. къ ст. 177 Уст. о герб. сборѣ).

Для Харьковской губерніи, уѣзды: Сумскій 110 руб., Лебединскій 100 р., Ахтырскій 90 р., Богодуховскій, Валковскій и Харьковскій 80 р., Волчанскій 60 руб., Зміевскій 40 р., Кушинскій и Изюмскій 30 р., Старобѣльскій 25 р.

## Пошлины съ имущества, переходящихъ безмездными способами.

По закону 15 Юли 1882 г., имущества, переходяція отъ одного лица къ другому, какъ по наслѣдству, такъ равно по Всемилостивѣйшему пожеланію, дарственнымъ и отдѣльнымъ записямъ и друг. безмезднымъ актамъ, подлежатъ *оплатѣ* пошлиною въ доходъ казны: 1) съ имущества, переходящаго отъ одного супруга къ другому, къ родственникамъ въ прямой нисходящ. или восход. линіи, усыновленнымъ дѣтямъ и къ супругамъ дѣтей въ размѣрѣ 1<sup>0</sup>/<sub>0</sub>; 2) съ имущества, переходящаго къ пасынкамъ и падчерицамъ, братьямъ и сестрамъ, или дѣтямъ умершихъ братьевъ и сестеръ въ размѣрѣ 4<sup>0</sup>/<sub>0</sub>; 3) съ имущества, переходящаго къ другимъ, кромѣ озн. въ п. 2<sup>7</sup>, родственникамъ въ боковой линіи 3-й степ., а также къ родственникамъ 4-й степ. означенной линіи, — въ размѣрѣ 6<sup>0</sup>/<sub>0</sub>; 4) съ имущества, переходящаго къ лицамъ, непоименованнымъ въ п. п. 1—3, въ размѣрѣ 8<sup>0</sup>/<sub>0</sub>. Отъ оплаты пошлиною *освобождаются*: 1) имущества, цѣнность которыхъ не превышаетъ 1,000 р.; 2) земли, отведенныя въ надѣль лицамъ сельск. состоянія, вмѣстѣ съ находящимися на сихъ земляхъ крестьянскими домами, хоз. строениями и принадлежностями домашняго хозяйства крестьянъ, когда имущества сии переходятъ къ лицамъ того же состоянія; 3) имущества, поступающ. въ пользу казны, благотворительныхъ, ученыхъ или учебныхъ учреждений, церквей, монастырей и церковныхъ причтовъ; 4) домашняя движимость, не приносящая дохода, не составляющая предмета торговли или промысла лица, оставившаго наслѣдство и 5) земли въ уѣздахъ, переходяція безмезднымъ способомъ отъ одного супруга къ другому, къ родственникамъ въ прямой нисходящей или восходящей линіи, усыновленнымъ дѣтямъ и къ супругамъ дѣтей. Изъ *цѣнности* наслѣдства подлежатъ *исключенію*: 1) недоданное жалованье служащимъ и заработанная плата рабочимъ, а также вознагражденіе за медицинскую помощь и за уходъ во время предсмертной болѣзни лица, оставившаго наслѣдство; 2) расходъ на погребеніе сего лица; 3) казенные, городскіе, земскіе и общественные сборы съ накопившимися въ нихъ по день открытія наслѣдства недоимками; 4) долги, обезпеченные согласно уставамъ кредитныхъ учреждений, а также обезпеченные залогомъ или закладомъ, въ размѣрѣ неуплаченной, по день открытія наслѣдства, капитал. суммы нарощими на нее 0<sup>0</sup>, — долги эти вычитаются исключительно изъ цѣнности тѣхъ имущества, коими они обезпечиваются; 5) долги по обязательствамъ лица, оставившаго наслѣдство; 6) долги, которые будутъ удостовѣрены торговыми книгами, веденными въ надлежащемъ порядкѣ. — *Разрочка* наслѣдственныхъ пошлинъ допускается: по недвиж. имуществамъ не свыше 5 лѣтъ подл. условіемъ платежа въ казну по 1<sup>1</sup>/<sub>2</sub><sup>0</sup>/<sub>0</sub> въ мѣсяць и взноса разроченной суммы ежегодно по равнымъ частямъ; по движимымъ имуществамъ — не свыше года, безъ платежа 1<sup>1</sup>/<sub>2</sub><sup>0</sup>/<sub>0</sub> въ мѣсяць.

## Льготы по взиманію крѣпостныхъ, пошлинъ.

*Разрочка и отсрочка* въ уплатѣ крѣпостныхъ пошлинъ допускается съ разрѣшеніи Министра Финансовъ не свыше, какъ на 5 лѣтъ, подл. условіемъ подлежащаго обезпеченія пошлины и съ уплатою по 1<sup>1</sup>/<sub>2</sub><sup>0</sup>/<sub>0</sub> въ мѣсяць за остающуюся въ долгу сумму. При продажѣ по вольной цѣнѣ, заложенныхъ въ кредитныхъ установленіяхъ, земель въ уѣздахъ, крѣпостныя пошлины *исчисляются* съ цѣны имущества, опредѣляемой по правиламъ устава о пошлинахъ изд. 1893 г., *за вычетомъ* изъ сей цѣны переводимаго на покупателя долга кредитному установленію. Правильно это не примѣняется: а) къ землямъ, которыя продаются до истеченія 3 лѣтъ со времени предшествующаго возмезднаго перехода оныхъ, и б) къ землямъ, продаваемымъ съ публичныхъ торговъ или остающимся, вслѣдствіе не состоявшихся торговъ, за кѣмъ либо изъ кредиторовъ или за кредитными установленіями, а также къ землямъ, продаваемымъ затѣмъ кредитными установленіями частнымъ лицамъ.

## Объ измѣненіи размѣра пошлыны съ застрахованія имуществъ.

Государственный Совѣтъ, въ соединенныхъ департаментахъ государственной экономіи, законовъ и гражданскихъ и духовныхъ дѣлъ и въ общемъ собраніи, разсмотрѣвъ представленіе Министра Финансовъ объ измѣненіи размѣра пошлыны съ застрахованія имуществъ, *мнѣніемъ положилъ:*

I. Взиманіе статьи 325 свода уставовъ о пошлыныхъ (св. зак. т. V, изд. 1893 г.) постановити:

Съ застрахованія отъ огня всякаго рода недвижимыхъ и движимыхъ имуществъ какъ въ россійскихъ страховыхъ обществахъ, такъ и въ иностранныхъ, допущенныхъ къ дѣятельности въ Имперіи, а равно и по добровольному взаимному страхованію, не исключая городского и земскаго, взимается въ казну пошлына въ слѣдующемъ размѣрѣ: съ каждой тысячи рублей застрахованной суммы—по пятидесяти копѣекъ въ годъ или по четыре и одной шестой копѣйки за каждый полный или неполный мѣсяць, а съ каждой полной или неполной сотни по пяти копѣекъ въ годъ, или по пяти двѣнадцатыхъ копѣйки въ мѣсяць. При этомъ, по тѣмъ страхованіямъ, по коимъ означенная пошлына составила бы болѣе 20% съ получаемой по полису преміи, пошлына взимается лишь въ размѣрѣ 20% съ преміи.

*Примѣчаніе.* При составленіи общаго итога пошлыны, подлежащей взысканію по каждому отдѣльному полису или замѣняющему его иному документу, доли копѣйки принимаются за цѣлую копѣйку.

2) Съ владѣльцевъ имуществъ, застрахованныхъ по безплатнымъ полисамъ, пошлына опредѣляется по расчету на среднюю страховую премію за послѣдніе пять лѣтъ передъ наступленіемъ страхованія по свободному полису.

II. Взиманіе пошлыны съ застрахованія имуществъ отъ огня въ пониженномъ размѣрѣ (отд. I) примѣнить къ застрахованіямъ, вступающимъ въ силу не ранѣе 1-го Іюля 1895 года, хотя бы договоры по симъ страхованіямъ были заключены до сего срока. Пошлыну же съ страхованій, вступившихъ въ силу до 1-го Іюля 1895 года, взимать въ прежнемъ размѣрѣ (ст. 325 уст. пошлыныхъ, св. зак. т. V, изд. 1893 г.), хотя бы эти страхованія обнимали собою и время послѣ 1-го Іюля 1895 года.

III. По страхованіямъ, заключеннымъ на нѣсколько лѣтъ и оплаченнымъ пошлыною впередъ за всѣ годы, на которые имущество застраховано, предоставить страхователямъ просить о возвращеніи изъ казны сумму, на которую уплаченная имъ пошлына превышаетъ причитающуюся съ него по ст. I отд. I пошлыну за тѣ полные годы страхованія, теченіе коихъ начнется послѣ 1-го Іюля 1895 г. На подачу въ казенную палату просьбъ о возвратѣ денегъ положить годовой срокъ со дня изпечатанія настоящаго узаконенія въ „Собраніи узаконеній и распоряженій Правительства“.

IV. Взиманіе пошлыны съ страхованій капиталовъ и доходовъ прекратити.

V. Статьи 518 и 558 учрежденія Министерствъ (св. зак. т. I, ч. II, изд. 1892 г.) изложить слѣдующимъ образомъ:

*Ст. 518.* Департаментъ неокладныхъ сборовъ завѣдываетъ сборами: съ штей, съ табаку, съ сахара, съ прессованныхъ дрожжей, съ нефтяныхъ маселъ и зажигательныхъ свѣчекъ по всей Имперіи, а также гербовыми, канцелярскими и прочими неокладными сборами, кромѣ пошлыны съ застрахованія имуществъ.

*NB.* Примѣчаніе къ сей статьѣ остается въ силѣ.

*Ст. 558.* Департаментъ торговли и мануфактуръ вѣдаетъ дѣла о торговлѣ, фабрикахъ, мануфактурахъ и заводахъ, дѣла о выдачѣ торговыхъ свидѣтельствъ и билетовъ и о поступающемъ къ нему за оныя сборы, дѣла о торговомъ мореходствѣ, дѣла о внѣшнихъ торговыхъ сношеніяхъ, за исключеніемъ дѣлъ, собственно до таможеннаго и карантинно-таможеннаго управленія относящихся (ст. 536), дѣла по завѣдыванію биржевыми учрежденіями и по надзору за бракомъ товаровъ, дѣла о вѣсахъ и мѣрахъ, дѣла о пошлынѣ съ застрахованія имуществъ и другія дѣла, подробно указанные въ учрежденіяхъ, уставахъ, положеніяхъ и правилахъ, по принадлежности.

Его Императорское Величество изложенное мнѣніе Государственного Совѣта, 15-го Мая 1895 года, Высочайше утвердить соизволилъ и повелѣтъ исполнить.



## КУРСОВЫЯ ТАБЛИЦЫ.

Фунты стерлинговъ въ сравненіи съ руб. и коп. по курсу отъ 30 до 36 <sup>1</sup> / <sub>16</sub> пенсовъ за 1 руб.			Голандскіе гульдены въ сравненіи съ руб. и коп. по курсу отъ 133 до 184 <sup>1</sup> / <sub>2</sub> гульдена за 100 руб.				Франки въ сравненіи съ р. и к. по курсу отъ 275 до 326 фр. за 100 руб.		
1 фунтъ стерлинговъ.			1 голланд. гульденъ.				1 франкъ.		
КУРСЪ.	РУБ. И КОП.	КУРСЪ.	РУБ. И КОП.	КУРСЪ.	РУБ. И КОП.	КУРСЪ.	РУБ. И КОП.	КУРСЪ.	КОП. СЕР.
<b>30</b>	8.00.00	<sup>1</sup> / <sub>4</sub>	7.21.80	133	75.18	159	62.99	275	36.36
<sup>1</sup> / <sub>16</sub>	7.98.33	<sup>5</sup> / <sub>16</sub>	7.20.45	133 <sup>1</sup> / <sub>2</sub>	74.90	159 <sup>1</sup> / <sub>2</sub>	62.69	276	36.23
<sup>1</sup> / <sub>8</sub>	7.96.67	<sup>3</sup> / <sub>8</sub>	7.19.10	134	74.62	160	62.50	277	36.10
<sup>3</sup> / <sub>16</sub>	7.95.03	<sup>7</sup> / <sub>16</sub>	7.17.75	134 <sup>1</sup> / <sub>2</sub>	74.34	160 <sup>1</sup> / <sub>2</sub>	62.30	278	35.97
<sup>1</sup> / <sub>4</sub>	7.93.38	<sup>1</sup> / <sub>2</sub>	7.16.41	135	74.07	161	62.11	279	35.84
<sup>5</sup> / <sub>16</sub>	7.91.75	<sup>9</sup> / <sub>16</sub>	7.15.06	135 <sup>1</sup> / <sub>2</sub>	73.80	161 <sup>1</sup> / <sub>2</sub>	61.91	280	35.71
<sup>3</sup> / <sub>8</sub>	7.90.12	<sup>5</sup> / <sub>8</sub>	7.13.75	136	73.52	162	61.72	281	35.58
<sup>7</sup> / <sub>16</sub>	7.88.50	<sup>11</sup> / <sub>16</sub>	7.12.43	136 <sup>1</sup> / <sub>2</sub>	73.26	162 <sup>1</sup> / <sub>2</sub>	61.53	282	35.46
<sup>1</sup> / <sub>2</sub>	7.86.88	<sup>3</sup> / <sub>4</sub>	7.11.11	137	72.69	163	61.34	283	35.33
<sup>9</sup> / <sub>16</sub>	7.85.27	<sup>13</sup> / <sub>16</sub>	7.09.79	137 <sup>1</sup> / <sub>2</sub>	72.72	163 <sup>1</sup> / <sub>2</sub>	61.16	284	35.21
<sup>5</sup> / <sub>8</sub>	7.83.67	<sup>7</sup> / <sub>8</sub>	7.08.48	138	72.46	164	60.97	285	35.08
<sup>11</sup> / <sub>16</sub>	7.82.07	<sup>15</sup> / <sub>16</sub>	7.07.18	138 <sup>1</sup> / <sub>2</sub>	72.20	164 <sup>1</sup> / <sub>2</sub>	60.79	286	34.96
<sup>3</sup> / <sub>4</sub>	7.80.48	<b>34</b>	7.05.88	139	71.94	165	60.60	287	34.84
<sup>13</sup> / <sub>16</sub>	7.78.90	<sup>1</sup> / <sub>16</sub>	7.04.58	139 <sup>1</sup> / <sub>2</sub>	71.68	165 <sup>1</sup> / <sub>2</sub>	60.42	288	34.72
<sup>7</sup> / <sub>8</sub>	7.77.32	<sup>1</sup> / <sub>8</sub>	7.03.29	140	71.42	166	60.24	289	34.60
<sup>15</sup> / <sub>16</sub>	7.75.75	<sup>3</sup> / <sub>16</sub>	7.02.01	140 <sup>1</sup> / <sub>2</sub>	71.17	166 <sup>1</sup> / <sub>2</sub>	60.06	290	34.48
<b>31</b>	7.74.19	<sup>1</sup> / <sub>4</sub>	7.00.72	141	70.92	167	59.88	291	34.36
<sup>1</sup> / <sub>16</sub>	7.72.63	<sup>5</sup> / <sub>16</sub>	6.99.45	141 <sup>1</sup> / <sub>2</sub>	70.67	167 <sup>1</sup> / <sub>2</sub>	59.70	292	34.24
<sup>1</sup> / <sub>8</sub>	7.71.08	<sup>3</sup> / <sub>8</sub>	6.98.18	142	70.42	168	59.52	293	34.12
<sup>3</sup> / <sub>16</sub>	7.69.53	<sup>7</sup> / <sub>16</sub>	6.96.91	142 <sup>1</sup> / <sub>2</sub>	70.17	168 <sup>1</sup> / <sub>2</sub>	59.34	295	34.01
<sup>1</sup> / <sub>4</sub>	7.68.00	<sup>1</sup> / <sub>2</sub>	6.95.66	143	69.93	169	59.17	295	33.80
<sup>5</sup> / <sub>16</sub>	7.06.46	<sup>9</sup> / <sub>16</sub>	6.94.39	143 <sup>1</sup> / <sub>2</sub>	69.68	169 <sup>1</sup> / <sub>2</sub>	58.99	296	33.58
<sup>3</sup> / <sub>8</sub>	7.64.94	<sup>5</sup> / <sub>8</sub>	6.93.14	144	69.44	170	58.82	297	33.67
<sup>7</sup> / <sub>16</sub>	7.63.41	<sup>11</sup> / <sub>16</sub>	6.91.89	144 <sup>1</sup> / <sub>2</sub>	69.20	170 <sup>1</sup> / <sub>2</sub>	58.66	298	33.56
<sup>1</sup> / <sub>2</sub>	7.61.90	<sup>3</sup> / <sub>4</sub>	6.90.64	145	68.96	171	58.47	299	33.44
<sup>9</sup> / <sub>16</sub>	7.60.39	<sup>13</sup> / <sub>16</sub>	6.89.40	145 <sup>1</sup> / <sub>2</sub>	68.72	171 <sup>1</sup> / <sub>2</sub>	58.30	300	33.33
<sup>5</sup> / <sub>8</sub>	7.58.89	<sup>7</sup> / <sub>8</sub>	6.88.17	146	68.49	172	58.13	301	33.22
<sup>11</sup> / <sub>16</sub>	7.57.39	<sup>15</sup> / <sub>16</sub>	6.86.94	146 <sup>1</sup> / <sub>2</sub>	68.25	172 <sup>1</sup> / <sub>2</sub>	57.97	302	33.11
<sup>3</sup> / <sub>4</sub>	7.55.90	<b>35</b>	6.85.71	147	68.02	173	57.80	303	33.00
<sup>15</sup> / <sub>16</sub>	7.54.42	<sup>1</sup> / <sub>16</sub>	6.84.49	147 <sup>1</sup> / <sub>2</sub>	67.79	173 <sup>1</sup> / <sub>2</sub>	57.63	304	32.89
<sup>7</sup> / <sub>8</sub>	7.52.94	<sup>1</sup> / <sub>8</sub>	6.83.27	148	67.56	174	57.47	305	32.78
<sup>15</sup> / <sub>16</sub>	7.51.46	<sup>3</sup> / <sub>16</sub>	6.82.06	148 <sup>1</sup> / <sub>2</sub>	67.34	174 <sup>1</sup> / <sub>2</sub>	57.30	306	32.67
<b>32</b>	7.50.00	<sup>1</sup> / <sub>4</sub>	6.80.85	149	67.11	175	57.14	307	32.57
<sup>1</sup> / <sub>16</sub>	7.48.53	<sup>5</sup> / <sub>16</sub>	6.79.64	149 <sup>1</sup> / <sub>2</sub>	66.88	175 <sup>1</sup> / <sub>2</sub>	56.98	308	32.46
<sup>1</sup> / <sub>8</sub>	7.47.08	<sup>3</sup> / <sub>8</sub>	6.78.44	150	66.66	176	56.81	309	32.36
<sup>3</sup> / <sub>16</sub>	7.45.63	<sup>7</sup> / <sub>16</sub>	6.77.24	150 <sup>1</sup> / <sub>2</sub>	66.44	176 <sup>1</sup> / <sub>2</sub>	56.65	310	32.25
<sup>1</sup> / <sub>4</sub>	7.44.18	<sup>1</sup> / <sub>2</sub>	6.76.05	151	66.22	177	56.49	311	32.15
<sup>5</sup> / <sub>16</sub>	7.42.74	<sup>9</sup> / <sub>16</sub>	6.74.86	151 <sup>1</sup> / <sub>2</sub>	66.00	177 <sup>1</sup> / <sub>2</sub>	56.33	312	32.06
<sup>3</sup> / <sub>8</sub>	7.41.31	<sup>5</sup> / <sub>8</sub>	6.73.68	152	65.78	178	56.17	313	31.94
<sup>7</sup> / <sub>16</sub>	7.39.88	<sup>11</sup> / <sub>16</sub>	6.72.50	152 <sup>1</sup> / <sub>2</sub>	65.57	179 <sup>1</sup> / <sub>2</sub>	56.02	314	31.84
<sup>1</sup> / <sub>2</sub>	7.38.46	<sup>3</sup> / <sub>4</sub>	6.71.32	153	65.35	179	55.86	315	31.84
<sup>9</sup> / <sub>16</sub>	7.37.04	<sup>13</sup> / <sub>16</sub>	6.70.15	153 <sup>1</sup> / <sub>2</sub>	65.14	179 <sup>1</sup> / <sub>2</sub>	55.71	316	31.74
<sup>5</sup> / <sub>8</sub>	7.35.68	<sup>7</sup> / <sub>8</sub>	6.68.98	154	64.93	180	55.55	317	31.64
<sup>11</sup> / <sub>16</sub>	7.34.22	<sup>15</sup> / <sub>16</sub>	6.67.82	154 <sup>1</sup> / <sub>2</sub>	64.72	180 <sup>1</sup> / <sub>2</sub>	55.40	318	31.54
<sup>3</sup> / <sub>4</sub>	7.32.82	<b>36</b>	6.66.66	155	64.51	181	55.24	319	31.34
<sup>13</sup> / <sub>16</sub>	7.31.42	<sup>1</sup> / <sub>16</sub>	6.65.51	155 <sup>1</sup> / <sub>2</sub>	64.30	181 <sup>1</sup> / <sub>2</sub>	55.09	320	31.25
<sup>7</sup> / <sub>8</sub>	7.30.03	<sup>1</sup> / <sub>8</sub>	6.64.35	156	64.10	182	54.94	321	31.15
<sup>15</sup> / <sub>16</sub>	7.28.65	<sup>3</sup> / <sub>16</sub>	6.63.21	156 <sup>1</sup> / <sub>2</sub>	63.89	182 <sup>1</sup> / <sub>2</sub>	54.79	322	31.05
<b>33</b>	7.27.27	<sup>1</sup> / <sub>4</sub>	6.62.06	157	63.69	183	54.64	323	30.95
<sup>1</sup> / <sub>16</sub>	7.25.89	<sup>5</sup> / <sub>16</sub>	6.60.92	157 <sup>1</sup> / <sub>2</sub>	63.49	183 <sup>1</sup> / <sub>2</sub>	54.49	324	30.86
<sup>1</sup> / <sub>8</sub>	7.24.52	<sup>3</sup> / <sub>8</sub>	6.59.79	158	63.29	184	54.34	325	30.79
<sup>3</sup> / <sub>16</sub>	7.23.16	<sup>7</sup> / <sub>16</sub>	6.58.68	158 <sup>1</sup> / <sub>2</sub>	63.09	184 <sup>1</sup> / <sub>2</sub>	54.20	326	30.67



## КУРСОВЫЯ ТАБЛИЦЫ.

Франки въ сравненіи съ р. и к. по курсу отъ 326 до 378 фр. за 100 руб.		Марки германскія въ сравненіи съ руб. и коп. по курсу отъ 218 до 269½ марокъ за 100 рублей.				Австрійскій гульденъ въ сравненіи съ руб. и коп. по курсу отъ 110 до 161½ гульденовъ за 100 рублей.			
1 франкъ.		1 герман. марка.				1 австр. гульденъ.			
КУРСЪ.	КОП. СЕР.	КУРСЪ	КОП. СЕР.	КУРСЪ.	КОП. СЕР.	КУРСЪ	КОП. СЕР.	КУРСЪ.	КОП. СЕР.
327	30,58	192	52,08	218	45,87	110	90,90	136	73,52
328	30,48	192½	51,94	218 ½	45,76	110½	90,49	136½	73,26
329	30,39	193	51,81	219	45,66	111	90,66	137	72,99
330	30,30	193½	51,67	219½	45,55	111½	89,68	137½	72,82
331	30,21	194	51,54	220	45,45	112	89,58	138	72,46
332	30,12	194½	51,41	220½	45,35	112½	88,88	138½	72,20
333	30,03	195	51,28	221	45,34	113	88,56	139	71,94
334	29,94	195½	51,25	221½	45,14	113½	88,10	139½	71,68
335	29,85	196	51,02	222	45,04	114	87,71	140	71,45
336	29,76	196½	50,89	222½	44,94	114½	87,33	140½	71,15
337	29,67	197	50,76	223	44,94	115	86,95	141	70,92
338	29,58	197½	50,65	223½	44,64	115½	86,58	141½	70,67
339	29,49	198	50,50	224	44,64	116	86,20	142	70,42
340	29,44	198½	50,37	224½	44,54	116½	85,81	142½	70,17
341	29,35	199	50,25	225	44,44	117	85,47	143	69,23
342	29,23	199½	50,12	225½	44,34	117½	85,10	143½	69,68
343	29,15	200	50,—	226	44,24	118	84,74	144	69,44
344	29,06	200½	49,87	226½	44,15	118½	84,88	144½	69,20
345	28,98	201	49,75	227	44,65	119	84,03	145	68,99
346	28,90	201½	49,62	227½	43,95	119½	83,68	145½	68,72
347	28,81	202	49,50	228	43,85	120	83,33	146	68,49
348	28,73	202½	49,88	228½	43,76	120½	82,98	146½	68,25
349	28,65	203	49,28	229	43,66	121	82,64	147	68,02
350	28,57	203½	49,14	229½	43,57	121½	82,30	147½	67,79
351	28,49	204	49,01	280	43,47	122	81,96	148	67,38
352	28,40	204½	48,59	230½	43,38	122½	81,64	148½	67,54
353	28,32	205	48,79	231	43,20	133	81,30	149	67,11
354	28,24	205½	48,66	231½	43,19	123½	80,97	149½	66,88
355	28,16	206	48,54	232	43,10	124	80,64	150	66,66
356	28,08	206½	48,42	232½	43,01	124½	80,32	150½	66,44
357	28,01	207	48,30	233	42,91	125	80,—	151	66,22
358	27,93	207½	48,19	233½	42,82	125½	79,68	151½	66,00
359	27,85	208	48,07	234	42,73	126	79,36	152	65,78
360	27,77	208½	47,96	284½	42,62	126½	79,43	152½	65,37
361	27,70	209	47,84	235	42,55	127	78,72	153	65,35
362	27,62	209½	47,73	235½	42,46	127½	78,10	153½	65,14
363	27,54	210	47,61	236	42,37	128	78,12	154	64,93
364	27,47	210½	47,50	236½	42,28	128½	77,82	154½	64,72
365	27,39	211	47,39	237	42,19	129	77,51	155	64,51
366	27,32	211½	47,28	237½	42,10	129½	77,22	155½	64,30
367	27,24	212	47,16	238	42,01	130	76,92	156	64,16
368	27,17	212½	47,65	238½	41,92	130½	76,62	156½	63,86
369	27,10	213	46,94	239	41,84	131	76,31	157	63,69
370	27,02	213½	46,83	239½	41,75	131½	76,04	157½	63,49
371	26,95	214	46,72	240	41,68	132	75,55	158	63,29
372	26,88	214½	46,62	240½	41,53	132½	75,49	158½	63,00
373	26,80	215	46,51	241	41,49	133	75,18	159	62,89
374	26,73	215½	46,40	241½	41,90	133½	74,90	159½	62,69
375	26,66	216	46,29	242	41,12	134	74,62	160	62,50
376	26,59	216½	46,17	242½	41,28	134½	74,34	160½	62,30
377	26,52	217	46,07	243	41,15	135	74,07	161	62,11
378	26,45	217½	45,97	243½	41,06	135½	73,80	161½	61,91

Таблица исчисления процентов на капиталъ въ 100 руб.

По разсчету за	3 <sup>0</sup> / <sub>0</sub> Проц. въ коп.	4 <sup>0</sup> / <sub>0</sub> Проц. въ коп.	4 <sup>1</sup> / <sub>2</sub> <sup>0</sup> / <sub>0</sub> Проц. въ коп.	5 <sup>0</sup> / <sub>0</sub> Проц. въ коп.	5 <sup>1</sup> / <sub>2</sub> <sup>0</sup> / <sub>0</sub> Проц. въ коп.	6 <sup>0</sup> / <sub>0</sub> Проц. въ коп.	6 <sup>1</sup> / <sub>2</sub> <sup>0</sup> / <sub>0</sub> Проц. въ коп.	7 <sup>0</sup> / <sub>0</sub> Проц. въ коп.	7 <sup>1</sup> / <sub>2</sub> <sup>0</sup> / <sub>0</sub> Проц. въ коп.
Дни 1	0,833	1,111	1,250	1,388	1,527	1,666	1,805	1,944	2,083
2	1,666	2,222	2,500	2,777	2,055	3,333	3,888	3,888	4,166
3	2,500	3,333	4,750	4,166	4,582	5,000	5,456	5,833	5,250
4	3,333	4,444	6,500	5,555	6,111	6,666	7,777	7,777	8,333
5	4,166	5,555	6,250	6,944	7,638	8,333	9,027	9,722	10,416
6	5,000	6,666	7,500	8,333	9,166	10,000	10,833	11,666	12,500
7	5,833	7,777	8,750	9,772	10,696	11,666	12,638	13,711	14,523
8	6,666	8,888	10,000	11,111	12,222	13,333	14,444	15,555	16,666
9	7,500	10,000	11,250	12,500	13,750	15,000	16,250	17,500	18,750
10	8,333	11,111	12,500	13,888	15,277	16,666	18,055	19,444	20,833
11	9,166	12,222	13,750	15,277	16,805	18,333	19,861	21,388	22,916
12	10,000	13,333	15,000	16,666	18,333	20,000	21,666	23,333	25,000
13	10,833	14,444	16,250	18,055	19,861	21,666	23,472	25,277	27,033
14	11,666	15,555	17,500	19,444	21,388	23,333	25,277	27,222	29,166
15	12,500	16,666	18,750	20,833	22,916	25,000	27,082	29,106	31,250
16	13,333	17,777	20,000	22,222	24,444	26,666	28,888	31,141	33,353
17	14,166	18,888	21,250	23,611	25,972	28,333	30,693	33,005	35,416
18	15,000	20,000	22,500	25,000	27,500	30,000	32,499	35,000	37,500
19	15,833	21,111	23,750	26,888	29,027	31,666	34,305	36,954	39,362
20	16,833	22,222	25,000	27,777	30,555	33,333	36,110	38,888	41,666
21	17,500	23,333	26,250	29,166	32,082	35,000	37,916	40,833	43,750
22	18,333	24,444	27,500	30,555	33,060	36,666	39,722	42,777	45,383
23	19,166	25,555	28,750	31,944	35,137	38,333	41,527	44,722	47,016
24	20,000	26,666	30,000	33,333	36,666	40,000	43,333	46,666	50,000
25	20,333	27,777	31,250	34,722	38,194	41,666	45,138	48,611	52,083
26	21,666	28,888	32,500	36,111	39,722	43,333	46,944	50,555	54,166
27	22,500	30,000	33,750	37,500	41,250	45,000	48,749	52,500	56,250
28	23,333	31,111	35,000	38,888	42,777	46,666	50,555	54,444	58,333
29	24,166	32,222	36,250	40,277	44,306	48,333	52,360	55,388	60,416
Мѣс. 1	25,000	33,333	37,500	41,666	45,883	50,000	54,166	58,333	62,500
2	50,000	66,666	75,000	83,333	91,666	100,000	108,332	116,666	125,000
3	70,000	100,000	112,500	125,000	137,500	150,000	162,500	175,000	187,500
4	100,000	133,333	150,000	166,666	183,333	200,000	216,666	233,383	250,000
5	125,000	166,666	187,500	208,333	229,166	250,000	270,832	291,666	312,500
6	150,000	200,000	225,000	250,000	275,000	300,000	325,000	350,000	375,000
7	175,000	233,333	262,500	291,666	320,833	350,000	379,166	408,333	437,500
8	200,000	266,666	300,000	333,333	366,666	400,000	433,333	456,666	500,000
9	225,000	300,000	337,500	375,000	412,500	450,000	487,500	525,000	562,500
10	250,000	333,333	375,000	416,666	458,333	500,000	541,666	582,333	625,000
11	275,000	366,666	412,500	458,333	505,166	550,000	595,833	641,666	687,500
Годъ.	300,000	400,000	450,000	500,000	550,000	600,000	650,000	700,000	750,000

Таблица исчисления процентов

по 4 и 5% билетамъ и займамъ.

Мѣсяцы	Дни	5% на:												4% на:			
		100		150		500		1,000		5,000		10,000		25,000		300	
		Р.	К.	Р.	К.	Р.	К.	Р.	К.	Р.	К.	Руб.	К.	Руб.	К.	Р.	К.
1	—	1	—	2	—	7	—	14	—	69	—	1	39	3	47	—	3 <sup>1/3</sup>
2	—	3	—	4	—	14	—	28	1	39	2	78	6	94	—	6 <sup>2/3</sup>	
3	—	4	—	6	—	21	—	42	2	8	4	17	10	42	—	10	
4	—	6	—	8	—	28	—	56	2	78	5	56	13	89	—	13 <sup>1/3</sup>	
5	—	7	—	10	—	35	—	69	3	47	6	84	17	36	—	16 <sup>2/3</sup>	
6	—	8	—	12	—	42	—	83	4	17	8	33	20	83	—	20	
7	—	10	—	15	—	49	—	97	4	86	9	72	24	31	—	21 <sup>1/3</sup>	
8	—	11	—	17	—	56	1	11	5	56	11	11	27	79	—	26 <sup>2/3</sup>	
9	—	13	—	19	—	63	1	25	6	25	12	50	31	25	—	30	
10	—	14	—	21	—	69	1	39	6	94	13	89	34	72	—	33 <sup>1/3</sup>	
11	—	15	—	23	—	76	1	53	7	64	15	28	38	49	—	36 <sup>2/3</sup>	
12	—	17	—	25	—	83	1	67	8	33	16	67	41	67	—	40	
13	—	18	—	27	—	90	1	81	9	3	18	6	45	14	—	43 <sup>1/3</sup>	
14	—	19	—	29	—	97	1	94	9	72	19	44	48	61	—	46 <sup>2/3</sup>	
15	—	21	—	31	1	4	2	8	10	42	20	83	52	8	—	50	
16	—	22	—	33	1	11	2	22	11	11	22	22	55	56	—	53 <sup>1/3</sup>	
17	—	24	—	35	1	18	2	36	11	81	23	61	59	3	—	56 <sup>2/3</sup>	
18	—	25	—	37	1	25	2	50	12	50	25	—	62	5	—	60	
19	—	26	—	40	1	32	2	64	13	19	26	39	65	97	—	63 <sup>1/3</sup>	
20	—	28	—	42	1	39	2	78	13	89	27	78	69	44	—	66 <sup>2/3</sup>	
21	—	29	—	44	1	46	2	92	14	58	29	17	72	92	—	70	
22	—	31	—	46	1	53	3	6	15	27	30	56	76	39	—	73 <sup>1/3</sup>	
23	—	32	—	48	1	60	3	19	15	97	31	94	79	86	—	76 <sup>2/3</sup>	
24	—	33	—	50	1	67	3	33	16	67	33	33	83	33	—	80	
25	—	35	—	52	1	74	3	47	17	36	34	72	86	81	—	83 <sup>1/3</sup>	
26	—	36	—	54	1	81	3	61	18	6	36	11	90	28	—	86 <sup>2/3</sup>	
27	—	38	—	56	1	88	3	75	18	75	37	50	93	75	—	90	
28	—	39	—	58	1	94	3	89	19	44	38	89	97	22	—	93 <sup>1/3</sup>	
29	—	40	—	60	2	1	4	3	20	14	40	28	100	69	—	96 <sup>2/3</sup>	
1	—	42	—	63	2	8	4	17	20	83	41	67	104	17	1	—	
2	—	83	1	25	4	17	8	33	41	67	83	33	203	33	2	—	
3	—	1	25	1	88	6	25	12	50	62	50	—	313	50	3	—	

Таблица исчисления процентов

по сериямъ билетовъ Государственнаго Казначейства.

дни	к.	дни	к.	дни	к.	дни	к.	мѣс.	р.	к.	мѣс.	р.	к.	годы	р.	к.
1	1/2	9	5 <sup>1/2</sup>	17	10	25	15	1	—	18	9	1	62	5	10	80
2	1	10	6	18	11	26	15 <sup>1/2</sup>	2	—	36	10	1	80	6	12	96
3	2 <sup>1/2</sup>	11	6 <sup>1/2</sup>	19	11 <sup>1/2</sup>	27	16	3	—	54	11	1	98	7	15	12
4	2	12	7	20	12	28	17	4	—	72	12	2	16	8	17	28
5	3 <sup>1/2</sup>	13	8	21	12 <sup>1/2</sup>	29	17 <sup>1/2</sup>	5	—	90	1	2	16	9	19	44
6	3	14	8 <sup>1/2</sup>	22	13	30	18	6	1	8	2	4	32	10	21	60
7	4	15	9	23	14	—	—	7	1	26	3	6	48	11	23	76
8	5	16	9 <sup>1/2</sup>	24	14 <sup>1/2</sup>	—	—	8	1	44	4	8	64	12	25	92



## Дисконтная таблица.

Для опредѣленія суммы процентныхъ денегъ, причитающихся на капиталъ за известное число дней по разсчету изъ даннаго  $\%$ , слѣдуетъ капиталъ умножить на число дней и раздѣлить посредствомъ слѣдующихъ дѣлителей.

$\%$	дѣлитель.	$\%$	дѣлитель.	$\%$	дѣлитель.	$\%$	дѣлитель.
$\frac{1}{4}$	144.000	$2\frac{1}{2}$	14.400	$4\frac{3}{4}$	7.579	7	5.143
$\frac{1}{2}$	72.000	$2\frac{3}{4}$	13.090	5	7.200	$7\frac{1}{4}$	4.966
$\frac{3}{4}$	48.000	3	12.000	$5\frac{1}{4}$	7.857	$7\frac{1}{2}$	4.800
1	36.000	$3\frac{1}{4}$	11.077	$5\frac{1}{2}$	6.545	$7\frac{3}{4}$	4.645
$1\frac{1}{4}$	28.800	$3\frac{1}{2}$	10.286	$5\frac{3}{4}$	6.261	8	4.500
$1\frac{1}{2}$	24.000	$3\frac{3}{4}$	9.600	6	6.000	$8\frac{1}{4}$	4.363
$1\frac{3}{4}$	20.571	4	9.000	$6\frac{1}{4}$	5.760	$8\frac{1}{2}$	4.235
2	18.000	$4\frac{1}{4}$	8.471	$6\frac{1}{2}$	5.538	$8\frac{3}{4}$	4.114
$2\frac{1}{4}$	16.000	$4\frac{1}{2}$	8.000	$6\frac{3}{4}$	5.333	9	4.000

Напримѣръ: Опредѣлить процентныя деньги на капиталъ 6.800 р. въ 22 дня изъ  $4\frac{1}{2}\%$   
 $6.800 \times 22 = 149.600$ ;  $149.600 : 9.000 = 16$  р. 62 к.

*Примѣчаніе.* Коммерческій годъ считается въ 360 дней, а мѣсяць въ 30 дней.

## О дѣятельности кредитныхъ учреждений Харьковской губ.

Харьковское Отдѣленіе Государственнаго Дворянскаго Земельнаго Банка.

Къ 1 Января 1895 г. баланса имѣется 413.848,320 р., при этомъ въ пассивѣ: осн. кап. 11.109,244, зап. образ. чрезъ вып.  $5\%$  выигр. 77.435,463 р., закладныя листы 277.092,600 р., неоплачен. тиражи 13.977,400 р., неоплач. куп. 5.554,965 р., погасительный фондъ—1.072,363 р., процентный фондъ—5.819,665 р., заемщики банка—11.249,537 р., прибыли за 1894 г.—2.822,070 и проч.: касса—139,114 р., текущій счетъ 2.245,796 р., проц. бумаги—1.405,368 р., ссуды—350.276,889 р., погашен. ссуды—11.582,091 р., долги по выпуску  $4\frac{1}{2}\%$  закл. лист. 27.329,700 р., платежи заемщиковъ 14.255,962 р., счетъ проценти. бумагъ 652,162 р.

Харьковское Отдѣленіе Крестьянскаго Поземельнаго Банка.

Всего со времени открытія Отдѣленія, т. е. съ 12 Фев. 1885 г. по 1 Января 1896 г. въ Харьковской губ. куплено крестьянами съ содѣйствіемъ Крестьянскаго Банка 68,959 дес. 455 саж. земли на сумму 4.362,759 р.  $99\frac{1}{2}$  коп.; причемъ выдано банкомъ въ ссуду 3.482,458 р. и ушлочно крестьянами 880,301 р.  $99\frac{1}{2}$  к. Покупщиками явилось 11,012 домохозяевъ, въ семьяхъ коихъ числилось 35.899 налич. муж. и души. Ссудъ выдано по 336 сдѣламъ.

Въ 1895 г. поступило 19 заявленій о выдачѣ ссудъ на покупку земли, покупщиками явились 700 домохозяевъ, съ 2,710 налич. м. и душами. Заявлено желаніе приобрести 555 дес. 421 саж. земли за 77,510 р. 41 коп., въ томъ числѣ крестьяне предполагали уплатить изъ своихъ средствъ 30,024 р. 41 к., а остальные 47,486 руб. испрашивали ссудою изъ Крестьянскаго Банка.

Изъ ссудъ, разрѣшенныхъ Совѣтомъ Крестьянскаго Поземельнаго Банка въ 1894 и 1895 гг. совершены купчая крѣпости и ссуды выданы по 7 сдѣламъ 215 домохозяевамъ съ 676 д. м. и. на 1,134 д. 455 с. земли, причемъ уплачено крестьянами 55,251 р.  $01\frac{1}{2}$  к., выдано банкомъ 60,963 р., всего на сумму 116,214 р.  $01\frac{1}{2}$  коп., въ томъ числѣ: 6 товариществамъ на 848 д. 2,255 с. на 82,689 руб.  $01\frac{1}{2}$  коп. и одному сельскому обществу на 28,525 р. Изъ проданныхъ земель принадлежали: дворянамъ и чиновникамъ 642 д. 2,217 с. и купцамъ и мѣщанамъ 491 д. 638 с.

Къ 1 Января 1895 г. оставалось просроченныхъ платежей 137,930 р. 79 к., въ теченіи 1895 г. сдѣдало къ поступленію 327,040 р. 77 к., поступило 171,780 р. 49 к., отсрочено 4,623 р. 04 к., перечислено платежей на поступившія въ собственность банка имѣнія 18,832 р. 85 к. Къ 1 Января 1896 г. остается просроченныхъ платежей 122,001 р. 30 к., въ т. ч. недоимки (платежей перешедшихъ предѣлы льготнаго срока) 57,137 руб. 65 коп.

### Харьковскій Земельный Банкъ.

По 7-ми губ. и 3-мъ обл. числится 4,931 имѣній, заложенныхъ въ Х. З. Б. съ 1,567,261 д. земли, оцѣнен. въ 106,603,174 р. и выдан. ссуды 59,271,950 р. и съ кап. долгомъ по 1 Января 1896 г. 56,561,910 руб.; въ т. ч. въ Харьк. губ. 1,019 имѣній съ 266,124 д., оцѣн. въ 17,910,995 р. съ ссудою 9,980,625 р. и остаткомъ долга 9,455,634 руб.; городскихъ имуществъ въ 26 городахъ заложено 5,235 имѣній, оцѣненныхъ въ 62,552,111 р. и застрах. въ 66,409,000 р., съ ссудою въ 35,614,600 р. и остаткомъ долга къ 1 Января 1896 г. въ 31,297,365 р., въ т. ч. по Харькову заложено 1,130 им., оцѣн. въ 18,392,502 руб. и застрах. въ 20,560,300 руб., съ ссудою 10,134,500 р. и долгомъ 8,949,558 р. На 1 Января 1896 г. баланса имѣется 113,450,263 р., при этомъ въ пассивѣ: складочный и запасн. кап. 9,810,259 р., закладныхъ листовъ 89,587,625 р., заклады выш. въ тиражъ 3,791,524 р., сверхсрочн. погаш. ссуды 1,689,383 р., купоны подлежащ. вып. 2,460,893 р., процентный фондъ 2,191,992 р., прибыли за 1895 г.—1,325,387 руб.; въ активѣ: касса налич. 99,644 р., на текущ. счетахъ 3,234,537 р.; вклады въ банкахъ 1,300,000 р., неполучен. проценты при  $\frac{1}{2}\%$  бумагахъ 5,789,184 р., ссуды долгосрочн. выд. 89,587,625 р., ссуды краткосроч. 2,386,000 р., вклад. листы на ком. 4,209,767 р., платежи за заемщиками 5,304,655 р.

### Харьковская Контора Государственнаго Банка.

На 1 Января 1895 г. баланса 10,031,329 р., при этомъ въ пассивѣ: осн. кап. 300,000 руб.,  $\frac{1}{2}\%$  тек. счета 1,055,199 руб., безпроц. доходы, депозиты и суммы 5,389,810 р.,  $\frac{1}{2}\%$  вклады 3,158,540 р., переход. суммы 39,139 р.,  $\frac{1}{2}\%$  на буд. годъ 88,630 р.; въ активѣ: учтен. векселя конторы 3,520,665 р., отосланные 900,067 р., соло-векселя землевл. 945,080 р., переуч. векс. конторы 873,732 р., отосланные 10,936 р., спец. счета обезп. векселями 541,943 р.,  $\frac{1}{2}\%$  бумагами 85,517 р., ссуды подъ госуд.  $\frac{1}{2}\%$  бум. 386,057 руб., подъ акц. и облиг. 67,730 руб., подъ хлѣбъ 510,325 р., подъ соло-векселя обезпеч. маш. и оруд. 2,355 р.,  $\frac{1}{2}\%$  бум. прин. банку 197,412 р., счетъ съ госуд. бан. 155,183 р., просрочен. обязат. по ссудамъ 40,730 р., герб. бум. и марокъ 7,694 р.

### Харьковскій Городской Купеческій Банкъ.

На 1 Января 1896 г. баланса имѣется 7,896,265 руб., при этомъ въ пассивѣ: основ. капитал. 1,500,000 руб., запасн. 300,000 руб., текущ. счета 729,058 руб., вклады безсрочные 549,070 руб., срочные 3,192,059 р., на вѣч. время 1,063,583 руб., переходящія суммы 15,333 р., проценты вкладчикамъ 110,620 р.,  $\frac{1}{2}\%$  по тек. счетамъ 14,190 руб., корреспонденты 285,015 р., 5% сборъ съ доходовъ 12,996 р., прибыли 121,946 р.; въ активѣ: касса 175,381 р., въ Х. К. Г. банка 321,765 р.,  $\frac{1}{2}\%$  бумаги 823,550 р., недвиж. имущества 100,000 р., сроч. векселя 3,029,732 р., ссуды подъ проц. бумаги 244,513 р., недвиж. имѣнія 2,438,722 р., просроч. ссуды 103,945 р., просроч. платежи по залoгу недвиж. им. 20,538 р., Харьк. Город. Общ. на 153,500 р., векселя коммисіонные 90,469 р., спец. счетъ обезп. проц. бум. 37,805 р., корреспонденты 329,525 руб. Банкъ имѣеть дѣлшностей на храненіи 3,251,737 р., невошедшихъ въ балансъ. Изъ прибыли отчислено на усиленіе зап. кап. 12,500 р., на дѣла благотворительности и др. 29 т. р. и въ распоряженіи город. думы 80,446 руб. Съ 1866 по 1896 г. за 30 лѣтъ получено прибыли 5,451,677 р., изъ которыхъ отчислено на составленіе капиталовъ 1,797,500 руб., на погашеніе протест. векселей 1,529,186 руб., въ распоряж. город. Общества 1,445,499 р., на благотворительныя учрежденія 329,357 руб., на учебныя заведенія 265,334 р., на награду директорамъ 77,000 р. и служащимъ 7,800 р.

### Харьковскій Торговый Банкъ.

На 1 Января 1896 г. баланса 11,744,030 р., при этомъ въ пассивѣ: складочнаго кап. 1,000 акц. по 100 р. на 1 м. р., запаснаго кап. 235,255 р., вкладовъ на тек. счета

3.157,191 р., процент. вкладовъ 2.410,435 р., перезалож. цѣн. бумагъ 2.191,700 р., переучт. векселей 866,331 руб., проц. по тек. счетамъ 93,680 руб., проц. по вкладамъ 107,723 р., векселей въ Конт. Госуд. Банка на обезпеченіи тек. счета по переучету 183,483 р., чистой прибыли 155,788 р. и проч.; въ активѣ: кассы 188,549 р., тек. счета 195,130 р., учет. векселей 1.930,651 р., учет. сроч. бумагъ и купоновъ 164,027 руб., ссудъ подъ залогъ проц. бумагъ 6.060,930 р., ссудъ подъ залогъ товаровъ 537,998 руб., по счету съ корреспондентами 2.265,226 руб. и проч. Изъ чистой прибыли отчислено въ запасн. капит. 24,659 руб.

#### Харьковское Отдѣленіе Волжско-Камскаго-Коммерческаго Банка.

Въ 1894 г. поступило въ кассу Отдѣленія наличными 101.455,919 р., выдано изъ кассы 101.296,423 р., внесено въ Государственный Банкъ 19.258,677 р., взято обратно съ текущаго счета 18.777,000 р., учтено векселей 5,373 векс. на 7.411,907 р., выдано ссудъ 1.402 обыкновенныхъ и 146 въ формѣ спеціальн. счетовъ (on call) 14.941,217 р., продано процентныхъ бумагъ 2.744,344 р., продано золота (для оплаты пошлинъ въ мѣстной таможнѣ) 325,240 р., принято векселей, желѣзно-дорожн. квитанцій и проч. цѣнностей на комм. по 7,379 зак. 4.442,877 р., внесено суммъ на текущіе счета простые, вклады срочные и безсрочные 41.869,783 р., истребовано обратно съ текущихъ счетовъ и вкладовъ 37.519,536 р., остатокъ на 1 Января 1895 г. вкладовъ срочныхъ, безсрочныхъ и текущихъ счетовъ 4.350,246 р., выдано переводовъ на разные города по 6,234 перев. 26.381,945 р.

#### Харьковское Отдѣленіе Азовско-Донскаго Коммерческаго Банка.

Общій оборотъ въ 1895 г. выразился въ суммѣ 225.551,185 р. 50 к., поступило въ кассу наличными 33.373,075 р., выдано изъ кассы 33.271,838 р., внесено на тек. счетъ въ Харьк. Конт. Госуд. Б. 3.074,098 р., получено съ ней 2.916,000 р., учтено векселей и друг. торгов. обязательствъ на 1.357,273 р., выдано ссудъ обыкновенныхъ и по счетамъ „on call“ 3.217,255 р., продано процент. бумагъ на 954,092 руб., продано золота, и депозит. квит. на 2.740,316 р., принято на тек. счета и вклады 7.969,098 р., выдано съ тек. счет. и выд. 7.663,861 р., выдано переводовъ на города внутри Имперіи на 8.262,954 р., за границу 1.102,303 р.

#### О-во Взаимнаго Кредита Прикащиковъ.

На 1 Января 1896 г. имѣется баланса 2.989,090 р., при этомъ въ пассивѣ: осн. капит. 192,430 р., зап. 126,929 р., складочнаго 404,810 р., кап. богадѣльни 13,712 р., кап. вдовъ и сиротъ 23,074 р., кап. школы 1,611 р., вкладовъ и тек. счета 2.068,017 р., % вкладчикамъ 51,332 р., чистой прибыли 53,101 р. и проч.; въ активѣ: кассы и тек. счетовъ 103,030 р., ссудъ подъ залогъ % бумагъ 543,407 р., драгоцѣн. вещей 400,352 р. и товаровъ 131,584 р., векселя учтен. 847,237 р., векс. личн. 139,542 р., проц. бумагъ 217,430 р., недв. и дв. имущество 86,166 р. и проч. Кроме того имѣется цѣнностей на храненіи 331,190 р.

#### Харьковское О-во Взаимнаго Кредита.

На 1 Января 1896 г. имѣется баланса 228,021 руб., при этомъ въ пассивѣ: оборотный кап. 37,442 р., зап. 96,890 р., тек. счета 52,496 р., срочные вклады 40,000 р., спец. тек. счетъ подъ % бум. 26,429 р., % не вышлач. по вкладамъ и тек. счет. 13,708 р., проценты по операциямъ 4,217 р., переучтенные векселя—46,000 р., чистая прибыль 5,809 р. и проч.; въ активѣ: касса 2,843 р., счетъ учтенныхъ векселей—197,299 р., счетъ процент. бумагъ—6,485 р., ссуды подъ залогъ % бумагъ и товаровъ—3,224 р., членск. счет. обезпеч. % бум. 10,213 р., векселей на коммис.—773 р., движимое имущ. Об-ва 870 р., переходныя суммы по дебету—1,206 р., счетъ съ корреспондентами—2,756 р.

#### Второе Харьковское О-во Взаимнаго Кредита.

На 1 Января 1896 г. имѣется по балансу 2.926,166 р., при этомъ въ пассивѣ: оборот., зап. и пенсion. кап. 372,067 р., корреспонд. 455,260 р., тек. счета 342,792 р., вклады пост. лицъ 909,100 р., членовъ О-ва 552,087 р., % по вкладамъ 35,062 р., кре-



диторы по комиссіямъ 132,507 р., дивидентъ членовъ 5,952 р., перех. суммы 35,861 р.; % по операциямъ на 1896 г. 25,247 р., членскіе взносы и др. суммы, подл. выдѣль 27,862 р., чистой прибыли 31,354 р.; въ активѣ: кассы и тек. счета 277,872 р., корреспонденты 119,119 р., % бумаги О-ва 105,293 р., учетъ торг. векселей 962,531 р., векселя получ. на ком. 84,619 р., векселя отос. на ком. 66,129 р., суды подл. % бум. 454,912 р., подл. товары 96,185 р., спец. счета 696,415 р., % бум. на ком. 14,000 р., вкладовъ на храненіи состоитъ 393,022 р.

### Харьковское Общество взаимнаго страхованія имущества отъ огня.

Прави. общ. въ 1895 г. сост. изъ 3 распоридиг., 3 кандидатовъ, 3 уполномочен. Застраховано 25,669 строен., въ т. ч. 3,333 камен., 2,152 смѣш. и 20,184 дерев.; сгорѣло 1 кам., 1 смѣш. и 139 дерев. постр., членовъ страхователей 4,132 ч., стоимость застр. имущ. 31,469,234 р.; приходъ: страховой преміи 156,112 р., другихъ поступленій 1,306 р.; расходъ: 124,448 р., въ т. ч. вознагражд. за пож. убыт. 99,026 р., на управленіе 14,042 р., на друг. предм. 11,379 р., прибыли 32,970 р.; запасный страховой капиталъ 1,756,511 р.

### Общество Взаимнаго Кредита Горнопромышленниковъ Юга Россіи.

На 1 Январ. 1896 г. имѣется баланса 228,021 р., при этомъ въ пассивѣ: капиталъ оборотный (10% взносы членовъ) 37,442 р., запасный 6,890 р., текущ. счета 52,496 р., срочные вклады 40,000 р., специальн. счета 26,429 р., переучт. векс. 46,000 р., невышл. % по вкл. и тек. счет. 3,705 р., получен. % и комис. по операциямъ 4,217 р., неистреб. дивид. 3,981 р., прибыли 5,809 р. и пр.; въ активѣ: касса 2,843 р., тек. сч. 269 р., учт. векселей 197,299 р., спец. сч. обезп. % бум. 10,213 р., проценти бум. на 6,485 р., ссуды подл. зал. проц. бум. 2,075 р., подл. залогъ товаровъ 1,149 р., векселей на комис. 773 р. и проч. Причитается дивиденда 14¼ проц.

### Общество Взаимнаго Кредита Лебединскаго земства.

На 1 Январ. 1896 г. баланса имѣется 306,954 р. 18 к., при этомъ въ пассивѣ: осн. кап. (10% взносовъ членовъ и взносъ Леб. земства) 45,950 р., зап. кап. 28,494 р. 41 к., тек. счета 32,827 руб., вкладовъ 189,513 руб., невыд. проц. въ 10,169 руб. 77 к.; въ активѣ: кассы 29,139 руб. 16 к., проц. бум. Общества 4,500 р., сроч. векселей 222,083 р., ссуды подл. залогъ бум. 24,213 р., проц. бумагъ зап. капитала 28,100 р. На храненіи 10,900 р. На 1 Январ. 1897 г. балансъ: 318,185 р. 22 к., при чемъ пассивъ: осн. капитал. 47,495 р., зап. кап. 30,930 р., текущ. счета 33,996 р., вклад. 186,653 р., нев. %—9,014 р. 26 к., прибыль 8,143 р. 46 к. Активъ кассы 17,705 р. 93 к., % Обществ. 2,000 р., ср. векс. 244,550 р., ссуды 22,498 р., % бум. запас. капитала 30,970 р. На храненіи 18,900 р.

### Общество Взаимнаго Кредита Изюмскаго Земства.

На 1 Январ. 1895 г. имѣется баланса 209,040 р., при этомъ въ пассивѣ: обор. кап. 172 членовъ 25,602 р., зап. кап. 21,147 р., вклады 105,082 р., тек. счета 21,781 р., переуч. векселей 17,775 р., невыд. % 6,239 р., % получ. по операциямъ 4,137 р., невыд. дивидендъ 3,023 р. и прибыли 3,201 р.; въ активѣ: касса 21,640 р., проц. бум. О-ва 22,147 р., сроч. векселя 158,973 р., просроч. векселя 1,550 р., ссуды подл. залогъ проц. бумагъ 4,406 р. и проч. Выдано дивиденда 9%.

### Сумскій Городской Общественный Банкъ.

На 1 Январ. 1896 г. баланса имѣется 1,379,545 р., въ т. ч. кассы 257,257 р., осн. кап. 257,257 р., запасы 30,000 р., учета векселей 679,493 р., ссуды подл. залогъ вещей 6,994 р., домовъ 154,205 р., земли 15,892 р. и % бум. 98,130 р., вклады 921,680 р., тек. счета 83,220 руб., чистой прибыли 30,107 р.

### Сумскій Александровскій крестьянскій сельско-хозяйственный Банкъ.

Балансъ на 1 Январ. 1896 г. 117,708 р.; пассивъ: капиталы 79,224 р., вклады 35,697 р., прибыли за 1895 г.—699 р., активъ: касса 243 р., ссуды 55,047 р., проц. бум. 61,282 р., % по купон. 940 р., движ. имущ. 157 р.

**Сумское общ. взаимнаго страхования имущества отъ огня.**

На 1 Фев. 1896 г. состоитъ недвиж. имущ. застрахованнаго 203 членами на сумму 2,169,067 р., и движимаго—6 членами на с.—44,200 р. Балансъ на 1 Фев. 1896 г. 125,096 р.; пассивъ: капиталъ 111,250 р., числ. приб. 13,845 р.; активъ: касса 1,636 р., вкладовъ сум. гор. Об. Банкъ 112,081 р., проц. бум. 10,187 р., ссуда Симбирскому Общ. Взаимн. страх. 700 р., ссуда Вышневолоцкому общ. взаим. стр. 500 р.

**Изюмскій Городской Общественный И. Извѣкова Банкъ.**

На 1 Января 1897 г. имѣется баланса 312,159 р., въ т. ч. въ пассивѣ: осн. кап. 42,349 р., запасн. 7,624 р., спец. кап. 24,445 р., вѣчные вклады 20,410 р., вклады 197,032 р., % къ уплатѣ 7,005 р., получ. % 5,542 р., прибыль 4,113 р.; въ активѣ: касса 37,266 р., текущ. счетъ въ сберег. кассѣ 2,972 руб., % бумаги 10,171, учет. векселей 225,651 р., ссуды подъ недвиж. им. 9,205 р., подъ % бум. и вещи 19,127 р., имущество Банка 7,012 р. Цѣнностей на храненіи 14,900 р., векселей на комиссіи 556 р.

**Зміевскій Городской Общественный Донецъ-Захаржевскаго Банкъ.**

На 1 Января 1896 г. имѣется баланса 260,544 р., въ т. ч. кассы 12,453 р., осн. кап. 27,750 р., запас. 6,995 р., учетъ векселей 103,666 р., вклады 79,297 р., ссуды подъ залогъ вещей 225 р., строеній 1,900 р. и проц. бум. 2,800 р., на храненіи 4,250 р., чистой прибыли 1,438 р.

**Славянскій Городской Общественный Банкъ.**

На 1 Января 1896 г. имѣется баланса 198,184 р., въ т. ч. въ пассивѣ: осн. кап. 47,263 руб., вклады 98,713 р., % по вкладамъ 2,360 руб., комис. векселя 74 руб., % по опер., переш. на 1896 г., 2,472 р.; въ активѣ: касса 13,622 р., учет. векселей 48,716 р., проц. бум. банка 12,810 р., ссуды подъ залогъ строеній 2,325 р., проц. бум. 48,480 р. и драгоц. вещей 1,522 р., убытки по протест. векс. прежи. лѣтъ 4,421 р., корреспонденты банка 43,521 р. и проч. На храненіи 21,630 р. и векс. на ком. 7,991 р.; чистой прибыли получено 5,884 р.

**Купянскій Городской Общественный Банкъ.**

На 1 Января 1896 г. имѣется: кассы 21,725 р. 31 к., осн. кап. 45,497 р. 87 к., запасн. 870 р. 05 к., учетъ векселей 91,367, р. ссуды подъ % бум. 15,442 р., подъ строеніи 13,700, подъ драгоц. вещи 1,017, просроч. по ссудамъ 1,988 р. 57 к., % бумагъ банка 2,649 р. 79. к., вклады 97,431 р., % по вкладамъ 2,115 р. 81 к. Убытковъ 1,081 р. 52 к.

**Бѣлопольскій Городской Общественный Банкъ.**

На 1 Января 1896 г. баланса имѣется 230,348 р. при этомъ: кассы 9,951 р., осн. кап. 89,162 р., запас. 5,459 р., векселей 146,152 р., ссуды подъ залогъ строеній 52,690 р., проц. бум.—7,595 р., земель 6,682 р. и вещей 182 р., вкладовъ 123,368 р., невзятыхъ % 8,768 р., просрочен. обязательствъ по ссудамъ 1,696 р. Чистая прибыль 2,346 р.

**Золочевскій Городской Общественный Банкъ.**

На 1 Января 1896 г. имѣется: основнаго капитала 19,630 р., запас. 900 р., вѣчныхъ вкладовъ 3,000 р., др. вкладовъ 58,282 р., кассы 7,105 р., векселей 77,056 р. и проч. Чистой прибыли 3,330 р.



## ПРАВИЛА ПРИМѢНЕНІЯ ОБЩАГО ПАССАЖИРСКАГО ТАРИФА

Россійскихъ желѣзныхъ дорогъ и условія проѣзда по пассажирскимъ билетамъ и провоза багажа за плату по сему тарифу.

(Съ 1 Декабря 1894 года).

§ 1. Общій пассажирскій тарифъ Россійскихъ желѣзныхъ дорогъ примѣняется на всѣхъ открытыхъ для постояннаго движенія русскихъ желѣзныхъ дорогахъ, за исключеніемъ Васкунчакской, Закавказской, Прииловской, Оболенской, Приморской (Сестрорѣцкой), Царскосельской и Финляндскихъ желѣзныхъ дорогъ.

§ 2. Платы по общему пассажирскому тарифу взимаются въ размѣрахъ, указанныхъ въ „Расчетныхъ таблицахъ платъ за перевозку пассажировъ I, II и III классовъ и ихъ багажа“.

§ 3. Общій пассажирскій тарифъ примѣняется ко всѣмъ перевозкамъ пассажировъ I, II и III классовъ и ихъ багажа въ мѣстномъ и примомъ (внутреннемъ и международномъ) сообщеніяхъ, примѣняющихъ этотъ тарифъ желѣзныхъ дорогъ (§ 1), кромѣ тѣхъ перевозокъ, для коихъ на сихъ дорогахъ установлены особые тарифы.

§ 4. Платы по общему пассажирскому тарифу взимаются съ расчетомъ за дѣйствительное общее непрерывное, по указанному въ выдаваемомъ пассажиру билетѣ направленію, протяженіе перевозки по примѣняющимъ сей тарифъ желѣзнымъ дорогамъ, хотя бы эти дороги были и различной колен; причемъ изъ этого правила сдѣланы слѣдующія исключенія:

а) въ тѣхъ случаяхъ, когда дорога отправленія или назначенія участвуетъ въ перевозкѣ лишь своею соединительною вѣтвью въ какомъ либо узломъ пути, плата за перевозку по этой вѣтви до или отъ станціи перехода пассажира на сосѣднюю дорогу, или съ сосѣдней дороги взимается особо по мѣстному тарифу дороги отправленія или назначенія и плата за перевозку на остальномъ пути слѣдованія пассажира отъ или до сказанной станціи взимается по общему пассажирскому тарифу;

б) плата за провозъ по пограничнымъ вѣтвямъ: Варшавско-Вѣнской желѣзной дорогѣ въ Александровѣ, Гранцѣ и Сосновицахъ, Ивангородо-Домбровской желѣзной дороги въ Гранцѣ и Сосновицахъ и Юго-Западныхъ желѣзныхъ дорогъ въ Граецѣ, Радзивиловѣ, Волочискѣ, Новоселицахъ и Унгенахъ, взимается особо по подлежащимъ мѣстнымъ тарифамъ названныхъ дорогъ; плата же за провозъ по русскимъ дорогамъ до или отъ станцій: Александрово, Граница, Сосновицы, Граево, Радзивиловъ, Волочискъ, Новоселицы и Унгены взимается по общему пассажирскому тарифу;

в) при слѣдованіи пассажировъ отъ или до станцій, расположенныхъ въ Одессѣ, плата по общему пассажирскому тарифу взимается за разстояніе перевозки отъ или до станціи Одесса—Главная, за провозъ же по Одесскимъ городскимъ вѣтвямъ между этою станціею и другими, расположенными на сихъ вѣтвяхъ, станціями, плата взимается особо по мѣстному тарифу Юго-Западныхъ желѣзныхъ дорогъ.



г) при слѣдованіи пассажировъ отъ или до станціи Славянскъ-городъ Курско-Харьково-Севастопольской желѣзной дороги плата по общему пассажирскому тарифу взимается за разстояніе перевозки отъ или до станціи Славянскъ названной дороги, за провозъ же по вѣтви между станціями Славянскъ и Славянскъ-городъ плата взимается особо по установленному по сей вѣтви тарифу.

и д) при слѣдованіи пассажировъ отъ или до станціи портовой вѣтви Николаевской дороги, плата за провозъ по этой вѣтви до или отъ станціи перехода пассажира на сосѣднюю дорогу или съ сосѣдней дороги взимается особо по мѣстному тарифу Портовой вѣтви, а плата за провозъ на остальномъ пути слѣдованія пассажира отъ или до сказанной станціи—по общему пассажирскому тарифу.

*Примѣчаніе.* Дорога Ярославско-Вологодская и Заволжскіе участки Казань—Зеленый Долъ Московско-Казанской и Покровская-Уральскъ съ его вѣтвями Рязанско-Уральской дорогъ въ отношеніи примѣненія общаго пассажирскаго тарифа считаются непрерывно связанными съ дорогами сѣти, и платы по этому тарифу взимаются съ расчетомъ за общее разстояніе и разстояніе перевозки по Ярославско-Вологодской дорогѣ и названнымъ участкамъ Московско-Казанской и Рязанско-Уральской дорогъ, причемъ за переправу пассажировъ и багажа черезъ Волгу средствами Московско-Ярославско-Архангельской, Московско-Казанской и Рязанско-Уральской дорогъ взимается особая сверхъ общаго тарифа плата (§ 30).

§ 5. На всѣхъ русскихъ желѣзныхъ дорогахъ, связанныхъ между собою непрерывнымъ рельсовымъ путемъ, хотя бы и различной колен, считая во томъ числѣ Заволжскіе участки и вѣтви дорогъ: Московско-Ярославско-Архангельской, Московско-Казанской и Рязанско-Уральской, билеты на проѣздъ пассажировъ во внутреннемъ и прямомъ сообщеніи выдаются на станціи отправленія на весь путь слѣдованія пассажира по означеннымъ дорогамъ, и при томъ не только въ кратчайшемъ направленіи, по желанію пассажира, а *въ установленныхъ обходныхъ направленіяхъ*, равнымъ образомъ и пассажирскій багажъ принимается къ перевозкѣ отъ станціи отправленія до станціи назначенія въ тѣхъ же кратчайшемъ и обходномъ направленіяхъ.

Отъ сего правила допускаются слѣдующія отступленія:

а) если поѣздка начинается или оканчивается соединительною вѣтвью, то, при отсутствіи между дорогами особаго соглашенія, билеты выдаются въ первомъ случаѣ только на соединительную вѣтвь, а во второмъ только до соединительной вѣтви

и б) для проѣзда по вѣтвямъ и подъѣзднымъ путямъ, которые эксплуатируются на особыхъ основаніяхъ и на которые общій пассажирскій тарифъ не распространяется, билеты выдаются, исключительно, на станціяхъ сихъ вѣтвей и подъѣздныхъ путей.

О таковыхъ вѣтвяхъ и подъѣздныхъ путяхъ публикуется во всеобщее свѣдѣніе (см. § 1 и пункты б, в, г и д § 4).

§ 6. Для проѣзда пассажировъ установлены слѣдующіе билеты:

а) Картонные единичные билеты, въ коихъ должны быть отпечатаны: номеръ билета, классъ вагона, станція отправленія, станція назначенія, путь слѣдованія<sup>\*)</sup>, стоимость проѣзда, стоимость провоза 10 фунтовъ багажа, срокъ дѣйствія билета и оговорка о воспрещеніи передачи билета въ пути.

б) Картонные разрѣзные билеты, съ тѣми же свѣдѣніями, какъ и на единичныхъ билетахъ, за исключеніемъ станціи назначенія, которыхъ на каждомъ билетѣ должно быть отпечатано нѣсколько, не болѣе пятнадцати, причемъ съ правой стороны билета, противъ каждой станціи назначенія, должна значиться стоимость проѣзда до этой станціи, а съ лѣвой стороны—стоимость провоза 10 фунтовъ багажа.

в) Бумажные бланковые билеты, состоящіе изъ трехъ частей, изъ коихъ правая, составляя собственно билетъ, должна заключать въ себѣ номеръ и классъ билета, названіе станціи отправленія и назначенія и путь слѣдованія, а лѣвая часть является талономъ къ билету.

Въ средней части, раздѣленной на десять равныхъ частей, соответствующихъ каждой отдѣльному поясу, обозначены: номера поясовъ, разстоянія, до которыхъ предоставляется право проѣзда, стоимость проѣзда, срокъ дѣйствительности билета съ оговоркою о воспрещеніи передачи билета и стоимость провоза 10 фунтовъ багажа.

\*) На билетахъ внутренняго сообщенія путь слѣдованія не указывается.

г) Купонныя книжки, предназначенныя для пассажирскаго проѣзда въ прямомъ сообщеніи русскихъ желѣзныхъ дорогъ съ иностранными и пароходными обществами и состоящія изъ оберточного листка и купоновъ, число коихъ устанавливается по соглашенію участвующихъ въ сообщеніи перевозныхъ предпріятій. На оберточныхъ листахъ должны быть отпечатаны: серія и номеръ купонной книжки, названіе дороги, которой принадлежитъ станція отправленія, классъ вагона, станція отправленія и назначенія, путь слѣдованія, срокъ дѣйствія книжки въ предѣлахъ Россіи, стоимость купонной книжки и стоимость провоза 10 фунтовъ багажа. На каждомъ же купонномъ листкѣ должны значиться: серія и номеръ книжки, классъ вагона и названія конечныхъ станцій того разстоянія, которому соответствуетъ купонъ. Купонныя листки располагаются въ книжкѣ въ послѣдовательномъ порядкѣ пути слѣдованія пассажира.

Независимо сего для проѣзда пассажировъ въ дачныя мѣстности устанавливаются особые билеты подъ названіемъ обратныхъ, абонементныхъ и т. п.; свѣдѣнія о сихъ билетахъ публикуются при введеніи ихъ въ дѣйствіе.

*Примѣчаніе.* На проѣздъ пассажировъ въ прямомъ сообщеніи русскихъ дорогъ съ иностранными, вмѣсто купонныхъ книжекъ могутъ быть выдаваемы также и единичные билеты тамъ, гдѣ такіе билеты установлены.

§ 7. Выдача пассажирскихъ билетовъ единичныхъ, разрывныхъ или бланковыхъ предоставляется усмотрѣнію желѣзныхъ дорогъ и производится въ зависимости отъ того, какіе билеты до требуемой пассажиромъ станціи назначенія имѣются въ кассѣ.

§ 8. При выдачѣ изъ станціонныхъ кассъ билетовъ и купонныхъ книжекъ, кассиръ обозначаетъ на нихъ штемпелемъ мѣсяць и число выдачи билета или книжки и номеръ того поѣзда, на который билетъ или книжка выданы. При этомъ картонные разрывные билеты (пунктъ б § 6) должны быть разрываемы кассиромъ такимъ образомъ, чтобы на отрывкѣ, подлежащемъ выдачѣ пассажиру, станція, до которой пассажиръ слѣдуетъ, была послѣднею.

При выдачѣ бумажныхъ бланковыхъ билетовъ (пунктъ в § 6) кассиръ, прошивъ на билетѣ и на талонѣ къ нему станцію назначенія и путь слѣдованія (отличительные условные пункты, черезъ которые пассажиру предстоитъ проѣхать), долженъ разрывать среднюю часть билета такъ, чтобы на выдаваемой пассажиру половинѣ части, соответствующей разстоянію до станціи назначенія, значился послѣднимъ.

Подчѣтски и поправки на бланковыхъ билетахъ не допускаются, и билеты съ таковыми поправками и подчѣтками признаются недействительными.

§ 9. Каждый пассажиръ имѣетъ право на провозъ бесплатно, въ вагонѣ того класса, въ которомъ слѣдуетъ самъ, одного ребенка до пятилѣтняго возраста, если ребенокъ этотъ не занимаетъ особаго мѣста; за провозъ же остальныхъ бѣдущихъ съ пассажиромъ дѣтей этого возраста взимается за каждого плата, какъ за ребенка старше пяти лѣтъ. Плата за провозъ дѣтей въ возрастѣ отъ 5 до 10 лѣтъ взимается въ размѣрѣ четверти платы соответственнаго класса, установленной по тарифу для проѣзда взрослыхъ пассажировъ. За провозъ дѣтей въ возрастѣ свыше 10 лѣтъ плата взимается въ томъ же размѣрѣ, какъ и за провозъ взрослыхъ пассажировъ.

§ 10. На проѣздъ дѣтей отъ 5 до 10-лѣтняго возраста, пользующихся установленною скидкой съ общаго тарифа, выдаются тѣ же билеты, что и для взрослыхъ, разрываемые при выдачѣ изъ кассъ установленнымъ порядкомъ. На купонныхъ же книжкахъ, предназначенныхъ для выдачи дѣтямъ, должно быть отпечатано: на оберточномъ листкѣ слово „дѣтская“, а на каждомъ купонѣ „дѣтскій“.

§ 11. Плата по общему пассажирскому тарифу применяется при перевозкахъ во всѣхъ поѣздахъ, установленныхъ для перевозки пассажировъ I, II и III классовъ, кромѣ тѣхъ поѣздовъ увеличенной скорости, поименованныхъ ниже (въ § 13) жел. дорогъ, за проѣздъ въ коихъ взимаются особыя дополнительныя платы.

Дополнительная плата за проѣздъ въ поѣздахъ увеличенной скорости дѣтей въ возрастѣ отъ 5 до 10 лѣтъ взимается въ размѣрѣ четверти дополнительной платы, установленной для взрослыхъ пассажировъ.

Означенныя дополнительныя платы за проѣздъ въ поѣздахъ увеличенной скорости, а равно плата за предоставляемыя пассажирамъ разнаго рода удобства, какъ-то: особыя отдѣленія въ вагонахъ (купе), спальныя мѣста и постельныя принадлежности—взимаются дорогами, производящими перевозку въ поѣздахъ увели-



ченной скорости и предоставляющими пассажирамъ упомянутыя удобства, сверхъ платы за проѣздные билеты—въ размѣрѣ и на основаніяхъ, указанныхъ ниже въ §§ 13, 14 и 15.

§ 12. На проѣздъ въ курьерскихъ и скорыхъ поѣздахъ, а равно на пользование отдѣленіями и спальными мѣстами, когда за это установлена особая, сверхъ общаго тарифа, добавочная плата, пассажирамъ, независимо отъ обыкновенныхъ билетовъ на весь путь ихъ слѣдованія, выдаются на соответствующихъ дорогахъ добавочные билеты.

§ 13. Дополнительные платы за проѣздъ въ поѣздахъ увеличенной скорости взимаются: на Николаевской желѣзной дорогѣ за перевозку пассажировъ по этой дорогѣ въ курьерскихъ и скорыхъ поѣздахъ и на С.-Петербурго-Варшавской желѣзной дорогѣ за перевозку пассажировъ по этой дорогѣ въ скорыхъ поѣздахъ.

§ 14. Особые отдѣленія (купе) предоставляются пассажирамъ за указанную ниже плату только въ вагонахъ I класса.

Пассажиры, желающіе совершить поѣздку въ особомъ отдѣленіи, сверхъ платы за билеты I класса для поѣзда въ данного рода поѣздѣ, уплачиваютъ за заемъ отдѣленія, включая и Государственный сборъ, дополнительную плату:

а) при наймѣ четырехмѣстнаго отдѣленія:

однимъ пассажиромъ	по 4 коп. за отдѣленіе съ версты.
двумя	" " 3 " " " " "
тремя	" " 2 " " " " "
четырьмя	" " 1 " " " " "

б) при наймѣ двухмѣстнаго отдѣленія:

однимъ пассажиромъ	по 2 коп. за отдѣленіе съ версты.
двумя	" " 1 " " " " "

*Примѣчаніе 1.* При наймѣ отдѣленій, подъ четырехмѣстнымъ и двухмѣстнымъ отдѣленіями подразумѣваются такія отдѣленія, въ которыхъ четыре и два пассажира могутъ лечь.

*Примѣчаніе 2.* На Николаевской желѣзной дорогѣ пассажиры, нанявшіе особое отдѣленіе за указанную выше плату, пользуются постельными принадлежностями (подушкой, одеяломъ и постельнымъ бѣльемъ) безъ взиманія за эти принадлежности особой платы.

Означенная дополнительная плата за заемъ отдѣленій взимается: въ безпересадочныхъ сообщеніяхъ за разстояніе до станціи назначенія пассажировъ и въ сообщеніяхъ съ пересадкою—за разстояніе до той станціи, на которой пассажиры должны перейти въ другой вагонъ.

Наемъ отдѣленія при предъявленіи двухъ или большаго числа проѣздныхъ билетовъ допускается только въ томъ случаѣ, когда предъявляемые пассажирами билеты взяты: въ безпересадочныхъ сообщеніяхъ до одной и той же станціи назначенія и въ сообщеніяхъ съ пересадкою до станціи пересадки и до станціи, за нею лежащихъ.

Размѣръ дополнительной платы за заемъ отдѣленія опредѣляется на основаніи числа предъявленныхъ билетовъ I класса и на проѣздъ взрослыхъ пассажировъ, причемъ каждые два дѣтскіе билета считаются за одинъ билетъ для взрослого. Одинъ дѣтскій билетъ при опредѣленіи платы за заемъ отдѣленія въ расчетъ не принимается.

Удовлетвореніе требованій пассажировъ объ отводѣ имъ за указанную плату особыхъ отдѣленій для желѣзныхъ дорогъ не обязательно, и таковыя требованія удовлетворяются дорогами лишь по мѣрѣ возможности.

§ 15. Спальныя мѣста и постельныя принадлежности предоставляются пассажирамъ на некоторыхъ поименованныхъ ниже желѣзныхъ дорогахъ, и требованія пассажировъ о предоставленіи имъ означенныхъ мѣстъ и принадлежностей удовлетворяются сими дорогами лишь по мѣрѣ возможности.

Платы за спальныя мѣста и постельныя принадлежности взимаются, сверхъ платы за проѣздные билеты, на нижеслѣдующихъ основаніяхъ:

А) На казенныхъ желѣзныхъ дорогахъ взимаются за спальныя мѣста въ вагонахъ этихъ дорогъ слѣдующія, включая и Государственный сборъ, дополнительные платы:



За одно спальное мѣсто:

	въ вагонѣ I класса.		въ вагонѣ II класса.		въ вагонѣ III класса.	
	руб.	коп.	руб.	коп.	руб.	коп.
За 1 ночь	2	50	2	00	1	50
" 2 "	4	50	3	50	2	60
" 3 "	5	75	4	50	3	50
" 4 "	7	00	5	50	4	25
" 5 "	8	25	8	50	5	00

При наймѣ спальныхъ мѣстъ за указанную плату, подъ ночью подразумѣвается время съ 9 час. вечера одного дня до 9 час. дня слѣдующаго дня, и пассажиру, нанявшему спальное мѣсто на одну или нѣсколько ночей, отводится для пользованія въ теченіи соотвѣтственнаго числа ночей мѣсто, на которомъ пассажиръ можетъ лечь, и сверхъ того предоставляются на каждую ночь: пассажиру I или II класса постельныя принадлежности (подушка, одеяло и постельное бѣлье), а пассажиру III класса подушка.

За пользованіе спальнымъ мѣстомъ въ теченіи части ночи плата взимается въ томъ же размѣрѣ, какъ и за цѣлую ночь.

Указанныя выше платы взимаются по расчету за дѣйствительное число отведенныхъ отдѣльныхъ спальныхъ мѣстъ, независимо отъ того, отводятся ли эти мѣста для взрослыхъ пассажировъ или для дѣтей, причемъ одно спальное мѣсто можетъ быть нанимаемо за установленную плату для двухъ или большаго числа дѣтей.

Въ выдаваемыхъ пассажирамъ квитанціяхъ въ уплатѣ денегъ за спальные мѣста обозначаются тѣ ночные промежутки времени, въ теченіи которыхъ пассажиръ можетъ пользоваться спальнымъ мѣстомъ.

Спальныя мѣста предоставляются пассажирамъ для пользованія при проѣздѣ по двумъ или нѣсколькимъ, непрерывно примыкающимъ одна къ другой, казеннымъ дорогамъ лишь въ тѣхъ случаяхъ, когда установлено прямое, безпересадочное по этимъ дорогамъ сообщеніе въ спальныхъ вагонахъ.

Объ открытіи продажи спальныхъ мѣстъ на отдѣльныхъ казенныхъ дорогахъ и въ отдѣльныхъ сообщеніяхъ этихъ дорогъ публикуется въ росписаніяхъ подлежащихъ дорогъ и сообщеній.

Б) За пользованіе постельными принадлежностями (подушкою, одеяломъ и простынею) при проѣздѣ въ вагонахъ I кл. между Москвою и Саратовомъ (чр. Рязань) и Москвою и Владикавказомъ (чр. Рязань-Козловъ-Ростовъ)—взимается Московско-Казанско-Рязанско-Уральскою, Юго-Восточными и Владикавказскою ж. д. въ пользу дороги, собственности означенныхъ принадлежностей, плата, включая и Государственный сборъ, въ размѣрѣ 75 коп., за каждый комплектъ сихъ принадлежностей, независимо отъ продолжительности времени пользованія пассажиромъ этими принадлежностями.

В) За пользованіе мѣстами I и II классовъ въ спальныхъ вагонахъ: а) Новгородской жел. дороги на протяженіяхъ Чудово-Новгородъ, Новгородъ-Старая Русса и Чудово-Старая Русса или на части этихъ протяженій взимаются слѣдующія, включая и Государственный сборъ, дополнительныя платы:

За протяженіе Чудово-Новгородъ	по 1 р. — к. съ пассажира.
" " Новгород.-Старая Русса	" — " 75 " "
" " Чудово-Старая Русса	" 1 " 50 " "

За наемъ особаго отдѣленія I или II класса въ спальныхъ вагонахъ Новгородской дороги дополнительная плата взимается въ указанномъ выше размѣрѣ по расчету за дѣйствительно занятое число мѣстъ въ нанятомъ отдѣленіи, но не менѣе 3 рублей при наймѣ отдѣленія на все или часть протяженія участковъ Чудово-Новгородъ и Новгородъ-Старая Русса и 5 рублей при наймѣ отдѣленія на все или часть протяженія Чудово-Старая Русса.

За все или часть протяженія между Варшавою и Вѣною:

съ пассажира I класса	5 руб. 60 коп. + 6,00 марокъ.
" " II " "	4 " " + 4,80 " "

Сверхъ означенныхъ платъ взимается Государственный сборъ въ размѣрѣ: съ пассажира I класса 84 к. и съ пассажира II класса 60 к.

*Примѣчаніе.* При покупкѣ билета на спальное мѣсто на протяженіи Варшавско-Вѣнской дороги пассажиръ имѣетъ право уплатить деньги въ германской или русской валютѣ по курсу, установленному Министерствомъ Финансовъ на каждые три мѣсяца на представляемые въ таможи въ доплату къ золоту кредитныя рубли.



б) На всѣхъ прочихъ примѣняющихъ общій пассажирскій тарифъ желѣзныхъ дорогахъ.

За вагонъ I класса не менѣе, чѣмъ за 12 мѣстъ	} по тарифу для взросл. пассажировъ.
" " II " " " " " " 20 "	
" " III " " " " " " 30 "	

Отдѣльные вагоны могутъ быть нанимаемы пассажирами за указанную выше плату лишь для поѣзда въ мѣстномъ сообщеніи каждой жел. дороги, при условіи заблаговременнаго заявленія пассажирами на станціи отправленія о желаніи нанять отдѣльный вагонъ для слѣдованія съ определеннымъ поѣздомъ; при проѣздѣ же пассажировъ въ прямомъ сообщеніи по нѣсколькимъ жел. дорогамъ отдѣльные вагоны могутъ быть предоставляемы пассажирамъ за установленную плату только на протяженіи до станціи перехода пассажировъ съ данной дороги на сосѣднюю дорогу.

Въ зависимости отъ изложеннаго предъявляемые при наймѣ отдѣльныхъ вагоновъ проѣздные билеты должны быть взяты до одной и той же станціи назначенія или же до станціи перехода пассажировъ съ данной дороги на сосѣднюю дорогу и станціи, лежащихъ за этимъ пунктомъ перехода пассажировъ на сосѣднюю дорогу.

Удовлетвореніе требованій пассажировъ объ отводѣ имъ отдѣльныхъ вагоновъ для дорогъ не обязательно, и таковыя требованія удовлетворяются дорогами лишь по мѣрѣ возможности.

§ 17. Если пассажиръ по какимъ либо причинамъ не отправляется со станціи первоначальнаго отправленія съ тѣмъ поѣздомъ, номеръ котораго обозначенъ на выданномъ ему билетѣ или купонной книжкѣ, то для сохраненія дѣйствительности такого билета онъ долженъ заявить о семъ начальнику станціи или лицу его замѣняющему, которые въ удостовѣреніе годности билета налагаютъ на обратной сторонѣ его штампелемъ слова: „остановка, станція №№“ (названіе станціи). Засимъ при отправленіи пассажира билетъ этотъ долженъ быть вновь предъявленъ въ кассу для отмѣтки на немъ мѣсяца и дня отъѣзда пассажира и номера поѣзда. При этомъ срокъ дѣйствительности такого билета не отсрочивается и начинается съ полуночи, слѣдующей за временемъ его приобрѣтенія въ кассѣ (§ 19).

Билеты безъ означенныхъ отмѣтокъ начальника станціи и кассы признаются недействительными, и пассажиры, оказавшіеся въ поѣздѣ съ подобными билетами, считаются безбилетными, съ послѣдствіями, указанными въ ст. 23 Общаго Устава Росс. жел. дор. (см. п. а § 23).

§ 18. Выдаваемые пассажирамъ единичные, разрывные и бланковые билеты сохраняютъ свою силу одинаково для внутренняго и прямаго сообщеній въ зависимости отъ разстоянія всего проѣзда, причемъ для разстояній отъ 1 до 200 верстъ полагаются одніе сутки.

отъ 201 до 500 верстъ	двое сутокъ
" 501 " 800 "	трое "
" 801 " 1100 "	четверо "
" 1101 " 1500 "	пять "
" 1501 " 1900 "	шесть "
" 1901 " 2300 "	семь "

и т. д., прибавляя на каждые 400 верстъ слѣдованія пассажира одніи сутки съ тѣмъ, что разстоянія въ 25 верстъ и менѣе не считаются и увеличенія срока дѣйствія билета за собою не влекутъ.

Срокъ дѣйствительности купонныхъ книжекъ устанавливается по соглашенію русскихъ желѣзныхъ дорогъ съ заграничными и съ паракходными обществами.

Сроки дѣйствительности билетовъ и купонныхъ книжекъ должны значиться на самихъ билетахъ, при этомъ на разрывныхъ билетахъ, на коихъ отпечатано нѣсколько, но не болѣе 15-ти станцій назначенія, обозначается срокъ, соответствующій послѣдней, указанной на билетѣ, станціи.

§ 19. Срокъ дѣйствія пассажирскаго билета и купонной книжки начинается съ полуночи, слѣдующей за временемъ взятія ихъ, и оканчивается въ полночь послѣдняго дня.

Если срокъ дѣйствія пассажирскаго билета или купонной книжки окончится въ пути до прибытія пассажира на станцію назначенія, то билетъ или книжка отбираются отъ пассажира и онъ обязанъ на первой постѣ окончанія означеннаго сро-



на станціи—или оставить поѣздъ, или же взять отъ сей станціи новый билетъ на дальнѣйшій путь (см. п. а. § 23).

Если же просрочка произошла по винѣ дороги, или дорогъ слѣдованія и если пассажиръ не воспользовался правомъ, предоставленнымъ ему на сей случай ст. 94 Общаго Устава Росс. жел. дорогъ, то ему предоставляется требовать соответствующаго увеличенія срока дѣйствія билета или книжки, причемъ послѣдній увеличивается не менѣе, какъ на одинъ сутки. О такомъ продолженіи срока подлежащимъ начальникомъ станціи дѣлается на билетѣ или купонной книжкѣ, а въ случаѣ недостатка на оныхъ мѣста, на особо подклеенномъ къ нимъ листкѣ—соответствующая отмѣтка.

§ 20. Въ теченіи срока дѣйствительности билетовъ и купонныхъ книжекъ пассажиръ имѣетъ право прерывать свой поѣздъ на каждой по пути слѣдованія станціи, гдѣ поѣздъ останавливается по росписанію.

При перерывѣ поѣзда на одной изъ промежуточныхъ станціи какой либо дороги пассажиръ долженъ заявить о семъ начальнику станціи тотчасъ же послѣ оставленія поѣзда и предъявить свой билетъ, на оборотной сторонѣ котораго въ такомъ случаѣ налагается штемпелемъ отмѣтка: „остановка, станціи №№“ (названіе станціи). Затѣмъ, при желаніи возобновить прерванное путешествіе съ той-же станціи, на коей сдѣланъ былъ перерывъ, или съ одной изъ послѣдующихъ, расположенныхъ по пути слѣдованія, указанному въ билетѣ, пассажиръ, не менѣе чѣмъ за 10 минутъ до отхода поѣзда, долженъ предъявить билетъ въ кассу станціи для отмѣтки, подъ штемпельнымъ знакомъ объ остановкѣ, мѣсяца и дни отъѣзда пассажира и номера поѣзда. Безъ изложенія означенныхъ отмѣтокъ, билеты, по которымъ поѣздъ былъ прерванъ на промежуточныхъ станціяхъ дороги, считаются на этой дорогѣ недействительными и пассажиры, предъявившіе такіе билеты, признаются безбилетными (ст. 23 Общаго Устава Росс. жел. дор., см. п. а § 23).

При перерывѣ поѣзда въ пунктахъ перехода пассажира съ одной желѣзной дороги на другую—заявленій объ остановкѣ и возобновленія поѣздки не требуется.

*Примѣчаніе.* Въ случаѣ заполнения обратной стороны билета или купонной книжки штемпельными отмѣтками объ остановкахъ и возобновленіяхъ поѣздки дальнѣйшія отмѣтки дѣлаются станціонными агентами на отдѣльномъ, подклеиваемомъ къ билету, листкѣ бумаги.

§ 21. За поѣздъ пассажира, не успѣвшаго взять билетъ, на протяженіи отъ той станціи, на которой пассажиръ сѣлъ въ поѣздъ съ разрѣшенія начальника станціи (ст. 24 Общаго Устава Росс. желѣзныхъ дорогъ), до той станціи, на которой пассажиръ по продолжительности стоянки поѣзда можетъ взять билетъ, взимается плата по тарифу *отдѣльно* отъ платы за билетъ для поѣзда на оставшемъ пути слѣдованія пассажира.

§ 22. Пассажиръ, переходящій въ пути изъ вагона низшаго класса въ вагонъ высшаго класса (ст. 22 Общаго Устава Россійскихъ желѣзныхъ дорогъ), покупаетъ дополнительный билетъ для поѣзда на разстояніи между станціею, на которой пассажиръ перемѣнилъ мѣсто, и станціею, до которой пассажиръ желаетъ прослѣдовать въ вагонѣ высшаго класса:

#### Взрослый пассажиръ при переходѣ:

изъ ваг. II	въ ваг. I кл.	— одинъ билетъ	III кл.
III „ „	I „ „	— „ „	II „ „
„ „	III „ „	— два дѣт. бил.	III „ „

#### Ребенокъ въ возрастѣ отъ 5-ти до 10-ти лѣтъ при переходѣ:

изъ ваг. II кл.	въ ваг. I кл.	— одинъ дѣтскій билетъ	III кл.
III „ „	I „ „	— одинъ „ „	II „ „
III „ „	II „ „	— половину дѣтск. бил.	III „ „

§ 23. Плата за поѣздъ пассажировъ, не имѣющихъ поѣздныхъ билетовъ или имѣющихъ ненадлежащіе билеты, взимается на нижеслѣдующихъ основаніяхъ:

а) Пассажиръ, оказавшійся въ поѣздѣ безъ билета, уплачиваетъ двойную стоимость билета для поѣзда на разстояніи отъ контрольной станціи до станціи остановки поѣзда, слѣдующей непосредственно за тѣмъ мѣстомъ, гдѣ обнаружено неимѣніе пассажиромъ билета.

б) Пассажиръ, проѣхавшій далѣе показанной на его билетѣ станціи назначенія, уплачиваетъ двойную стоимость билета для поѣзда на разстояніи отъ сей станціи

назначеніи до станціи остановки поѣзда, слѣдующей непосредственно за тѣмъ мѣстомъ, гдѣ обнаружено неимѣніе пассажиромъ надлежащаго билета.

в) Пассажиръ, слѣдующій съ билетомъ, срокъ дѣйствительности коего истекъ (§ 19), уплачиваетъ двойную стоимость билета для поѣзда на разстояніи отъ первой постѣ окончанія означеннаго срока станціи до станціи остановки поѣзда, слѣдующей непосредственно за тѣмъ мѣстомъ, гдѣ обнаружено неимѣніе пассажиромъ надлежащаго билета.

г) Пассажиръ, слѣдующій въ поѣздѣ увеличенной скорости, за поѣздъ въ коемъ установлена дополнительная плата, съ билетомъ для поѣзда въ прочаго рода пассажирскихъ поѣздахъ и безъ добавочнаго билета на поѣздъ въ поѣздѣ увеличенной скорости (§ 12), уплачиваетъ двойную стоимость добавочнаго билета для поѣзда на разстояніи отъ начальной станціи слѣдованія пассажира въ означенномъ поѣздѣ увеличенной скорости до станціи остановки этого поѣзда, слѣдующей непосредственно за тѣмъ мѣстомъ, гдѣ обнаружено неимѣніе пассажиромъ добавочнаго билета.

д) Пассажиръ, слѣдующій самовольно въ вагонѣ высшаго класса съ билетомъ низшаго класса, доплачиваетъ за разстояніе отъ станціи выдачи билета сего низшаго класса до станціи остановки поѣзда, слѣдующей непосредственно за тѣмъ мѣстомъ, гдѣ обнаружено неимѣніе пассажиромъ надлежащаго билета:

**Взрослый пассажиръ при слѣдованіи:**

съ бил.	II	въ ваг.	I	кл.—двойную	стоимость	билета	III	кл.
"	"	III	"	"	"	"	"	II
"	"	III	"	"	"	"	"	III
"	"	III	"	"	"	"	"	III

**Ребенокъ въ возрастѣ отъ 5 до 10 лѣтъ при слѣдованіи:**

съ бил.	II	въ ваг.	I	кл.—двойную	стоим.	дѣтск. бил.	III	кл.
"	"	III	"	"	"	"	"	II
"	"	III	"	"	"	"	"	III

§ 24. Пассажиру, удаленному изъ поѣзда по одной изъ причинъ, указанныхъ въ ст. 27 Общаго Устава Росс. жел. дорогъ, возвращается разница между стоимостью оплаченнаго имъ билета и стоимостью билета того же класса на поѣздъ отъ станціи отправленія пассажира до станціи, на которой онъ былъ удаленъ изъ поѣзда.

§ 25. Каждый пассажирскій билетъ даетъ право на бесплатный провозъ въ багажномъ вагонѣ одного пуда, а дѣтскій билетъ — 20 фун. багажа; за перевозку же въ багажномъ вагонѣ багажа, сверхъ этого льготнаго вѣса, плата взимается съ каждаго 10 фунтовъ, считая неполные 10 фунтовъ за полные, по багажному тарифу, указанному въ „Расчетныхъ таблицахъ платы за перевозку пассажировъ I, II и III классовъ и ихъ багажа“, — съ расчетомъ сей платы за общее дѣйствительное, непрерывное протяженіе перевозки по применяющимъ общій пассажирскій тарифъ жел. дорогамъ (§ 1).

За провозъ въ багажномъ вагонѣ собакъ, комнатныхъ животныхъ и птицъ взимается, включая и Государственный сборъ, плата, по 0,575 к. со вѣтуки или того помѣщенія, въ которомъ перевозятся животные или птицы (кѣтки, корзины и т. п.), и версты.

Собаки, комнатныя животныя и птицы принимаются къ перевозкѣ въ багажномъ вагонѣ лишь въ мѣстномъ сообщеніи отдѣльныхъ дорогъ, и передача собакъ, животныхъ и птицъ съ одной дороги на другую должна производиться распоряженіемъ самихъ пассажировъ.

§ 26. Въ приѣмъ багажа пассажиру выдается желѣзною дорогою квитанція установленной формы. Багажъ отправляется съ тѣмъ поѣздомъ, на который онъ сданъ къ перевозкѣ, и передается съ одной дороги на другую, безъ участія въ томъ пассажира, на ближайшій отходящій по расписанію поѣздъ.

Отступленія отъ сего допускаются съ разрѣшеніемъ Министра Путей сообщенія лишь для пунктовъ, гдѣ станціи различныхъ дорогъ расположены не въ общихъ вокзалахъ, причемъ о такихъ отступленіяхъ заблаговременно публикуется во всеобщее свѣдѣніе съ указаніемъ тѣхъ номеровъ поѣздовъ, на которые багажъ будетъ передаваемъ.



§ 27. Пассажиръ, желающій получить свой багажъ въ пути, долженъ сдѣлать о семъ заявленіе на станціи отправленія или на станціяхъ передачи багажа съ одной дороги на другую. Въ сихъ случаяхъ багажная касса обязана сдѣлать на багажной квитанціи соответственную отмѣтку и багажъ обязательно выдается пассажиру на указанной имъ станціи. По заявленіямъ, сдѣланнымъ внѣ указанныхъ пунктовъ, выдача багажа для желѣзныхъ дорогъ не обязательна и производится по мѣрѣ возможности.

При выдачѣ багажа въ пути, начальники соответственныхъ станцій дѣлаютъ на багажной квитанціи отмѣтку штемпелемъ: „остановка, станція №№“, и если багажъ выданъ весь, оставляютъ квитанцію у себя, а пассажиру, выдаютъ въ полученіи отъ него квитанціи особую росписку. Если же взятъ не весь багажъ, а только отдѣльные мѣста его, то на квитанціи дѣлается отмѣтка о числѣ взятыхъ мѣстъ и о вѣсѣ ихъ, а самая квитанція возвращается пассажиру.

При дальнѣйшемъ отправленіи взятаго багажа пассажиръ долженъ предъявить означенную квитанцію или выданную при отобраніи ея росписку въ багажную кассу, которая, проставивъ на квитанціи (предъявленной при отъѣздѣ или взятой отъ пассажира при выдачѣ багажа), подъ штемпелемъ объ остановкѣ, штемпель съ обозначеніемъ поѣзда, числа и мѣсяца отправленія, возвращаетъ квитанцію пассажиру.

Если вмѣсто взятаго багажа пассажиръ вновь предъявитъ таковой къ отправкѣ въ большемъ или меньшемъ по вѣсу количествѣ, то ему выдается новая багажная квитанція, съ обозначеніемъ на самой квитанціи, что она выдана взаменъ отобранной, причемъ за дополнительный вѣсъ взимается добавочная плата.

§ 28. Плата за храненіе багажа взимается въ размѣрѣ 2-хъ копѣекъ съ мѣста багажа въ сутки:

а) на станціяхъ отправленія—съ багажа, задержаннаго не по винѣ желѣзной дороги, за время отъ отхода поѣзда, съ которымъ багажъ долженъ бы быть отправленъ до нагрузки его въ вагонъ;

б) на станціяхъ назначенія—за время по истеченіи срока безплатнаго храненія (24 часа съ момента прибытія) до принятія багажа получателемъ;

и в) на станціяхъ остановки багажа въ пути (§ 28)—за время по истеченіи 24 часовъ съ момента прибытія багажа на станцію до принятія багажа получателемъ, или до нагрузки его въ вагонъ для дальнѣйшей отправки.

Сборъ за храненіе багажа по одной квитанціи взимается не ниже 10 коп., и при исчисленіи платы за храненіе время, меньшее сутокъ, считается за цѣлый сутки.

§ 29. Пассажиры имѣютъ право объявить цѣнность своего багажа <sup>1)</sup>, причемъ если багажъ будетъ оцененъ пассажиромъ дорожне предѣльныхъ размѣровъ отвѣтственности дорогъ за утрату или порчу багажа (за багажъ пассажировъ I класса—3 руб., II класса—2 руб. и III класса—1 р. за фунтъ)—взимается дополнительная, сверхъ платы за провозъ багажа, плата съ каждыхъ 100 руб. объявленной цѣнности и съ каждыхъ 100 верстъ пробѣга:

а) за свѣжіе съѣстные припасы, фрукты, растенія, мерзлое мясо, рыбу, живность и иные предметы, подверженные быстрой порчѣ или гніенію, жидкости, животныхъ, картины и художественныя произведенія, ломкіе и громоздкіе предметы, какъ-то неуложенную въ ящики мебель, домашнюю утварь, чугунное литье, зеркала, стекла и посуду, а также предметы, неимѣющіе биржевой и рыночной цѣнности, по 15 к.

б) за багажъ всякаго другого рода по . . . 11/2 к.

Указанная дополнительная плата за багажъ съ объявленной цѣнностью исчисляется не менѣе, чѣмъ за 100 верстъ и 100 руб., и при томъ за полныя сотни дѣйствительнаго противленія перевозки, отъ станціи отправленія до станціи назначенія и за полныя сотни рублей, т. е. съ принятіемъ начатыхъ сотенъ верстъ и рублей за цѣлыя сотни, и взимается не менѣе 10 коп. съ каждой багажной квитанціи.

§ 30. Плата за переправу средствами жел. дорогъ черезъ рѣку Волгу пассажировъ и ихъ багажа взимается, сверхъ платы за пассажирскіе билеты и платы за багажъ по багажной квитанціи, въ слѣдующемъ размѣрѣ:

<sup>1)</sup> Желѣзныя дороги несутъ отвѣтственность въ случаѣ утраты или порчи багажа съ объявленной цѣнностью: въ случаѣ утраты—въ размѣрѣ объявленной цѣнности, и въ случаѣ порчи—въ размѣрѣ дѣйствительно понесеннаго пассажиромъ ущерба по соображенію объявленной стоимости всего багажа.



**А. Московско-Казанскою желѣзн. дорогою за переправу въ Свѣяжскій:**

а) во время навигаціи:

съ пассажировъ I класса . . . . .	по 15 коп. съ пассажира
" " II " . . . . .	" 10 " " " "
" " III " . . . . .	" 5 " " " "
" багажа . . . . .	" 3 " " нуда безъ скидки льготнаго вѣса.

б) во время закрытіи навигаціи:

съ пассажировъ I класса . . . . .	по 50 коп. съ пассажира
" " II " . . . . .	" 30 " " " "
" " III " . . . . .	" 20 " " " "
" багажа . . . . .	" 5 " " нуда безъ скидки льготнаго вѣса.

**Б. Московско-Ярославско-Архангельскою жел. дор. за переправу въ Ярославль въ теченіи круглаго года:** съ багажа по 4 коп. съ нуда безъ скидки льготнаго вѣса.

*Примѣчаніе.* Переправа пассажировъ черезъ Волгу въ Ярославль средствами Московско-Ярославско-Архангельской жел. дор. не производится.

**В. Рязанско-Уральскою жел. дорогою за переправу въ Саратовъ въ теченіи круглаго года:**

съ пассажировъ I класса . . . . .	по 50 коп. съ пассажира
" " II " . . . . .	" 30 " " " "
" " III " . . . . .	" 20 " " " "
" багажа . . . . .	" 2 1/2 " " нуда безъ скидки льготнаго вѣса.

§ 31. Съ пассажировъ и багажа, слѣдующихъ до станцій: Варшава Варшавско-Вѣнской, Варшава Привіслянской, Варшава (Прага) Варшавско-Тереспольской и Варшава С.-Петербурго-Варшавской дорогъ взимается, сверхъ стоимости билетовъ и платы за перевозку багажа, рогатковый въ пользу города Варшавы сборъ въ размѣрѣ:

съ пассажировъ . . . . .	по 1 1/2 коп. съ каждаго пассажира
" багажа . . . . .	" 0.1 " " каждаыхъ 10 фунт. сверхъ льготнаго вѣса.
съ собаки . . . . .	по 1 1/2 коп. со штуки.

*Примѣчаніе.* При исчисленіи сего сбора дробн въ 1/2 коп. и менѣе взимаются въ размѣрѣ 1/2 коп.

Разчетныя таблицы платъ за перевозку пассажировъ I, II и III классовъ и ихъ багажа.

(Со включеніемъ государственнаго сбора).

Расстояніи въ верстахъ.	Плата за провозъ пассажировъ.							10 фунт. багажа.	Расстояніи въ верстахъ.	Плата за провозъ пассажировъ.							10 фунт. багажа.						
	I кл.		II кл.		III кл.		I кл.			II кл.	III кл.	I кл.	II кл.	III кл.									
	р.	к.	р.	к.	р.	к.									р.	к.		р.	к.				
1—6	—	23	—	14	—	9	коп.	58	2	10	1	26	—	84	3.34	58	2	10	1	26	—	84	3.34
7	—	25	—	15	—	10	0.40	59	2	13	1	28	—	85	3.39	59	2	13	1	28	—	85	3.39
8	—	30	—	18	—	12	0.46	60	2	15	1	29	—	86	3.45	60	2	15	1	29	—	86	3.45
9	—	33	—	20	—	13	0.52	61	2	18	1	21	—	87	3.51	61	2	18	1	21	—	87	3.51
10	—	38	—	23	—	15	0.58	62	2	25	1	35	—	90	3.57	62	2	25	1	35	—	90	3.57
11	—	40	—	24	—	16	0.63	63	2	23	1	37	—	91	3.62	63	2	23	1	37	—	91	3.62
12	—	43	—	26	—	17	0.69	64	2	30	1	38	—	92	3.68	64	2	30	1	38	—	92	3.68
13	—	45	—	27	—	18	0.75	65	2	33	1	40	—	93	3.74	65	2	33	1	40	—	93	3.74
14	—	53	—	32	—	21	0.81	66	2	38	1	43	—	95	3.80	66	2	38	1	43	—	95	3.80
15	—	55	—	33	—	22	0.86	67	2	43	1	46	—	97	3.85	67	2	43	1	46	—	97	3.85
16	—	58	—	35	—	23	0.92	68	2	45	1	47	—	98	3.91	68	2	45	1	47	—	98	3.91
17	—	60	—	36	—	25	0.98	69	2	48	1	49	—	99	3.97	69	2	48	1	49	—	99	3.97
18	—	65	—	39	—	26	1.04	70	2	53	1	52	1	01	4.03	70	2	53	1	52	1	01	4.03
19	—	70	—	42	—	28	1.09	71	2	55	1	53	1	02	4.08	71	2	55	1	53	1	02	4.08
20	—	73	—	44	—	29	1.15	72	2	60	1	56	1	04	4.14	72	2	60	1	56	1	04	4.14
21	—	75	—	45	—	30	1.21	73	2	63	1	58	1	05	4.20	73	2	63	1	58	1	05	4.20
22	—	80	—	48	—	32	1.27	74	2	68	1	61	1	07	4.26	74	2	68	1	61	1	07	4.26
23	—	83	—	50	—	33	1.32	75	2	70	1	62	1	08	4.31	75	2	70	1	62	1	08	4.31
24	—	88	—	53	—	35	1.38	76	2	73	1	64	1	09	4.37	76	2	73	1	64	1	09	4.37
25	—	90	—	54	—	36	1.44	77	2	75	1	65	1	10	4.43	77	2	75	1	65	1	10	4.43
26	—	95	—	57	—	38	1.50	78	2	83	1	70	1	13	4.49	78	2	83	1	70	1	13	4.49
27	—	98	—	59	—	39	1.55	79	2	85	1	71	1	14	4.54	79	2	85	1	71	1	14	4.54
28	1	00	—	60	—	40	1.61	80	2	88	1	73	1	15	4.60	80	2	88	1	73	1	15	4.60
29	1	03	—	62	—	41	1.67	81	2	90	1	74	1	16	4.66	81	2	90	1	74	1	16	4.66
30	1	10	—	66	—	44	1.73	82	2	95	1	77	1	18	4.72	82	2	95	1	77	1	18	4.72
31	1	13	—	68	—	45	1.78	83	3	00	1	80	1	20	4.77	83	3	00	1	80	1	20	4.77
32	1	15	—	69	—	46	1.84	84	3	03	1	82	1	21	4.83	84	3	03	1	82	1	21	4.83
33	1	18	—	71	—	47	1.90	85	3	05	1	83	1	22	4.89	85	3	05	1	83	1	22	4.89
34	1	23	—	74	—	49	1.96	86	3	10	1	86	1	24	4.95	86	3	10	1	86	1	24	4.95
35	1	28	—	77	—	51	2.01	87	3	13	1	88	1	25	5.00	87	3	13	1	88	1	25	5.00
36	1	30	—	78	—	52	2.07	88	3	18	1	91	1	27	5.06	88	3	18	1	91	1	27	5.06
37	1	33	—	80	—	53	2.13	89	3	20	1	92	1	28	5.12	89	3	20	1	92	1	28	5.12
38	1	38	—	83	—	55	2.19	90	3	25	1	95	1	30	5.18	90	3	25	1	95	1	30	5.18
39	1	40	—	84	—	56	2.24	91	3	28	1	97	1	31	5.23	91	3	28	1	97	1	31	5.23
40	1	45	—	87	—	58	2.30	92	3	30	1	98	1	32	5.29	92	3	30	1	98	1	32	5.29
41	1	48	—	89	—	59	2.36	93	3	33	2	00	1	33	5.35	93	3	33	2	00	1	33	5.35
42	1	53	—	92	—	61	2.42	94	3	40	2	04	1	36	5.41	94	3	40	2	04	1	36	5.41
43	1	55	—	93	—	62	2.47	95	3	43	2	06	1	37	5.46	95	3	43	2	06	1	37	5.46
44	1	58	—	95	—	63	2.53	96	3	45	2	07	1	38	5.52	96	3	45	2	07	1	38	5.52
45	1	60	—	96	—	64	2.59	97	3	48	2	09	1	39	5.58	97	3	48	2	09	1	39	5.58
46	1	68	1	01	—	67	2.65	98	3	53	2	12	1	41	5.64	98	3	53	2	12	1	41	5.64
47	1	70	1	02	—	68	2.70	99	3	58	2	15	1	43	5.69	99	3	58	2	15	1	43	5.69
48	1	73	1	04	—	69	2.76	100	3	60	2	16	1	44	5.75	100	3	60	2	16	1	44	5.75
49	1	75	1	05	—	70	2.82	101	3	63	2	18	1	45	5.81	101	3	63	2	18	1	45	5.81
50	1	80	1	08	—	72	2.88	102	3	68	2	21	1	47	5.87	102	3	68	2	21	1	47	5.87
51	1	85	1	11	—	74	2.93	103	3	70	2	22	1	48	5.92	103	3	70	2	22	1	48	5.92
52	1	88	1	13	—	75	2.99	104	3	75	2	25	1	50	5.98	104	3	75	2	25	1	50	5.98
53	1	90	1	14	—	76	3.05	105	3	78	2	27	1	51	6.04	105	3	78	2	27	1	51	6.04
54	1	95	1	17	—	78	3.11	106	3	83	2	30	1	53	6.10	106	3	83	2	30	1	53	6.10
55	1	98	1	19	—	79	3.16	107	3	85	2	31	1	54	6.15	107	3	85	2	31	1	54	6.15
56	2	03	1	22	—	81	3.22	108	3	88	2	33	1	55	6.21	108	3	88	2	33	1	55	6.21
57	2	05	1	23	—	82	3.28	109	3	90	2	34	1	56	6.27	109	3	90	2	34	1	56	6.27

Разстоянія въ верстахъ.	Плата за провозъ пассажировъ.							Разстоянія въ верстахъ.	Плата за провозъ пассажиръ.						
	I кл.		II кл.		III кл.		10 фунт. багажа.		I кл.		II кл.		III кл.		10 фунт. багажа.
	р.	к.	р.	к.	р.	к.			р.	к.	р.	к.	р.	к.	
110	3	98	2	39	1	59	6.33	165	5	88	3	53	2	35	9.49
111	4	00	2	40	1	60	6.38	166	5	88	3	53	2	35	9.55
112	4	03	2	42	1	61	6.44	167	5	90	3	54	2	36	9.60
113	4	05	2	43	1	62	6.50	168	5	93	3	56	2	37	9.66
114	4	10	2	46	1	64	6.56	169	5	95	3	57	2	38	9.72
115	4	15	2	49	1	66	6.61	170	5	98	3	59	2	39	9.78
116	4	18	2	51	1	67	6.67	171	6	00	3	60	2	40	9.83
117	4	20	2	52	1	68	6.73	172	6	03	3	62	2	41	9.89
118	4	25	2	55	1	70	6.79	173	6	05	3	63	2	42	9.95
119	4	28	2	57	1	71	6.84	174	6	08	3	65	2	43	10.01
120	4	33	2	60	1	73	6.90	175	6	10	3	66	2	44	10.06
121	4	35	2	61	1	74	6.96	176	6	10	3	66	2	44	10.12
122	4	40	2	64	1	76	7.02	177	6	13	3	68	2	45	10.18
123	4	43	2	66	1	77	7.07	178	6	15	3	69	2	46	10.24
124	4	45	2	67	1	78	7.13	179	6	18	3	71	2	47	10.29
125	4	48	2	69	1	79	7.19	180	6	20	3	72	2	48	10.35
126	4	55	2	73	1	82	7.25	181	6	23	3	74	2	49	10.41
127	4	58	2	75	1	83	7.30	182	6	25	3	75	2	50	10.47
128	4	60	2	76	1	84	7.36	183	6	28	3	77	2	51	10.52
129	4	63	2	78	1	85	7.42	184	6	30	3	78	2	52	10.58
130	4	68	2	81	1	87	7.48	185	6	33	3	80	2	53	10.64
131	4	73	2	84	1	89	7.53	186	6	33	3	80	2	53	10.70
132	4	75	2	85	1	90	7.59	187	6	35	3	81	2	54	10.75
133	4	78	2	87	1	91	7.65	188	6	38	3	83	2	55	10.81
134	4	83	2	90	1	93	7.71	189	6	40	3	84	2	56	10.87
135	4	85	2	91	1	94	7.76	190	6	43	3	86	2	57	10.93
136	4	90	2	94	1	96	7.82	191	6	45	3	87	2	58	10.98
137	4	93	2	96	1	97	7.88	192	6	48	3	89	2	59	11.04
138	4	98	2	99	1	99	7.94	193	6	50	3	90	2	60	11.10
139	5	00	3	00	2	00	7.99	194	6	53	3	92	2	61	11.16
140	5	03	3	02	2	01	8.05	195	6	55	3	93	2	62	11.21
141	5	05	3	03	2	02	8.11	196	6	55	3	93	2	62	11.27
142	5	13	3	08	2	05	8.17	197	6	58	3	95	2	63	11.33
143	5	15	3	09	2	06	8.22	198	6	60	3	96	2	64	11.39
144	5	18	3	11	2	07	8.28	199	6	63	3	98	2	65	11.44
145	5	20	3	12	2	08	8.34	200	6	65	3	99	2	66	11.50
146	5	25	3	15	2	10	8.40	201	6	68	4	01	2	67	11.56
147	5	30	3	18	2	12	8.45	202	6	70	4	02	2	68	11.62
148	5	33	3	20	2	13	8.51	203	6	73	4	04	2	69	11.67
149	5	35	3	21	2	14	8.57	204	6	75	4	05	2	70	11.73
150	5	40	3	24	2	16	8.63	205	6	78	4	07	2	71	11.79
151	5	43	3	26	2	17	8.68	206	6	78	4	07	2	71	11.85
152	5	48	3	29	2	19	8.74	207	6	80	4	08	2	72	11.90
153	5	50	3	30	2	20	8.80	208	6	83	4	10	2	73	11.96
154	5	55	3	33	2	22	8.86	209	6	85	4	11	2	74	12.02
155	5	58	3	35	2	23	8.91	210	6	88	4	13	2	75	12.08
156	5	60	3	36	2	24	8.97	211	6	90	4	14	2	76	12.13
157	5	63	3	38	2	25	9.03	212	6	93	4	16	2	77	12.19
158	5	70	3	42	2	28	9.09	213	6	95	4	17	2	78	12.25
159	5	73	3	44	2	29	9.14	214	6	98	4	19	2	79	12.31
160	5	75	3	45	2	30	9.20	215	7	00	4	20	2	80	12.36
161	5	78	3	47	2	31	9.26	216	7	00	4	20	2	80	12.42
162	5	80	3	48	2	32	9.32	217	7	03	4	22	2	81	12.48
163	5	83	3	50	2	33	9.37	218	7	05	4	23	2	82	12.54
164	5	85	3	51	2	34	9.43	219	7	08	4	25	2	83	12.59





Разстояніе въ верстахъ.		№№ половъ.	Плата за провозъ пассаж.				10 фунт. багажа.	Разстояніе въ верстахъ.		№№ половъ.	Плата за провозъ пассаж.								
отъ	до		I клас.		II клас.			отъ	до		I клас.		II клас.		10 фунт. багажа.				
			р.	к.	р.	к.					р.	к.	р.	к.					
1231	1270	30	24	00	14	40	9	60	60.75	2961	3010	66	42	00	25	20	16	80	114.75
1271	1310	31	24	50	14	70	9	80	62.25	3011	3060	67	42	50	25	50	17	00	116.25
1311	1350	32	25	00	15	00	10	00	63.75	3061	3110	68	43	00	25	80	17	20	117.75
1351	1390	33	25	50	15	30	10	20	65.25	3111	3160	69	43	50	26	10	17	40	119.25
1391	1430	34	26	00	15	60	10	40	66.75	3161	3210	70	44	00	26	40	17	60	120.75
1431	1470	35	26	50	15	90	10	60	68.25	3211	3260	71	44	50	26	70	17	80	122.25
1471	1510	36	27	00	16	20	10	80	69.75	3261	3310	72	45	00	27	00	18	00	123.75
1511	1560	37	27	50	16	50	11	00	71.25	3311	3360	73	45	50	27	30	18	20	125.25
1561	1610	38	28	00	16	80	11	20	72.75	3361	3410	74	46	00	27	60	18	40	126.75
1611	1660	39	28	50	17	10	11	40	74.25	3411	3460	75	46	50	27	90	18	60	128.25
1661	1710	40	29	00	17	40	11	60	75.75	3461	3510	76	47	00	28	20	18	80	129.75
1711	1760	41	29	50	17	70	11	80	77.25	3511	3560	77	47	50	28	50	19	00	131.25
1761	1810	42	30	00	18	00	12	00	78.75	3561	3610	78	48	00	28	80	19	20	132.75
1811	1860	43	30	50	18	30	12	20	80.25	3611	3660	79	48	50	29	10	19	40	134.25
1861	1910	44	31	00	18	60	12	40	81.75	3661	3710	80	49	00	29	40	19	60	135.75
1911	1960	45	31	50	18	90	12	60	83.25	3711	3760	81	49	50	29	70	19	80	137.25
1961	2010	46	32	00	19	20	12	80	84.75	3761	3810	82	50	00	30	00	20	00	138.75
2011	2060	47	32	50	19	50	13	00	86.25	3811	3860	83	50	50	30	30	20	20	140.25
2061	2110	48	33	00	19	80	13	20	87.75	3861	3910	84	51	00	30	60	20	40	141.75
2111	2160	49	33	50	20	10	13	40	89.25	3911	3960	85	51	50	30	90	20	60	143.25
2161	2210	50	34	00	20	40	13	60	90.75	3961	4010	86	52	00	31	20	20	80	144.75
2211	2260	51	34	50	20	70	13	80	92.25	4011	4060	87	52	50	31	50	21	00	146.25
2261	2310	52	35	00	21	00	14	00	93.75	4061	4110	88	53	00	31	80	21	20	147.75
2311	2360	53	35	50	21	30	14	20	95.25	4111	4160	89	53	50	32	10	21	40	149.25
2361	2410	54	36	00	21	60	14	40	96.75	4161	4210	90	54	00	32	40	21	60	150.75
2411	2460	55	36	50	21	90	14	60	98.25	4211	4260	91	54	50	32	70	21	80	152.25
2461	2510	56	37	00	22	20	14	80	99.75	4261	4310	92	55	00	33	00	22	00	153.75
2511	2560	57	37	50	22	50	15	00	101.25	4311	4360	93	55	50	33	30	22	20	155.25
2561	2610	58	38	00	22	80	15	20	102.75	4361	4410	94	56	00	33	60	22	40	156.75
2611	2660	59	38	50	23	10	15	40	104.25	4411	4460	95	56	50	33	90	22	60	158.25
2661	2710	60	39	00	23	40	15	60	105.75	4461	4510	96	57	00	34	20	22	80	159.75
2711	2760	61	39	50	23	70	15	80	107.25	4511	4560	97	57	50	34	50	23	00	161.25
2761	2810	62	40	00	24	00	16	00	108.75	4561	4610	98	58	00	34	80	23	20	162.75
2811	2860	63	40	50	24	30	16	20	110.25	4611	4660	99	58	50	35	10	23	40	164.25
2861	2910	64	41	00	24	60	16	40	111.75	4661	4710	100	59	00	35	40	23	60	165.75
2911	2960	65	41	50	24	90	16	60	113.25										

Стоимость проѣзда по жел. дор., разсчитанная по кратчайшимъ разстояніямъ, со включ. госуд. сбора, отъ Харькова.

Станція назначенія.	Фирма дороги.	Расстояніе.	Полюсь.	С Т О И М О С Т Ь.						Багажъ за 10 ф.
				I клас.		II клас.		III клас.		
				Руб.	Коп.	Руб.	Коп.	Руб.	Коп.	
Авдѣевка . . . . .	Екатер.	340	2	10	00	6	00	4	00	18.75
Александровскъ . . . . .	Л.-Сев.	302	1	9	50	5	70	3	80	17.25
Александровъ . . . . .	В.-Вѣн.	1440	35	26	50	15	90	10	60	68.25
Алмазная . . . . .	Екатер.	362	3	10	50	6	30	4	20	20.25
Альма . . . . .	Л.-Сев.	654	14	16	00	9	60	6	40	36.75
Амвросіевка . . . . .	К. X. А.	388	4	11	00	6	60	4	40	21.75
Ахтырка город . . . . .	Х.-Ник.	124	—	4	45	2	67	1	78	7.13
Барановичи 2 . . . . .	Полъс.	910	21	19	50	11	70	7	80	47.25
Барвенково . . . . .	К. X. А.	198	—	6	60	3	96	2	64	11.39
Бахмачъ . . . . .	К.-Вор.	492	8	13	00	7	80	5	20	27.75
Бахмачъ . . . . .	"	331	2	10	00	6	00	4	00	18.75
Бахмутъ . . . . .	К. X. А.	297	—	8	83	5	30	3	53	17.08
Бендеры 2 . . . . .	Ю.-З.	819	19	18	50	11	10	7	40	44.25
Бердичевъ . . . . .	"	685	15	16	50	9	90	6	60	38.25
Бирзула . . . . .	"	656	14	16	00	9	60	6	40	36.75
Богодуховъ . . . . .	Х.-Н.	73	—	2	63	1	58	1	05	4.20
Божедаровка . . . . .	Екатер.	370	3	10	50	6	30	4	20	20.25
Божковъ . . . . .	Х.-Н.	114	—	4	10	2	46	1	64	6.56
Борки . . . . .	К. X. А.	42	—	1	53	00	92	00	61	2.42
Боровская . . . . .	Х.-Н.	290	—	8	68	5	21	3	47	16.68
Боромля . . . . .	Х.-Ник.	148	—	5	33	3	20	2	13	8.51
Брестъ-Центр. . . . .	Полъс.	1014	24	21	00	12	60	8	40	51.75
Брянскъ . . . . .	Р.-Ор.	498	8	13	00	7	80	5	20	27.75
Буды . . . . .	Х.-Ник.	31	—	1	13	00	68	00	45	1.78
Бѣлгородъ . . . . .	К. X. А.	80	—	2	88	1	73	1	15	4.60
Бѣлики . . . . .	Х.-Ник.	177	—	6	13	3	68	2	45	10.18
Бѣловодъ . . . . .	"	418	5	11	50	6	90	4	60	23.25
Бѣлостокъ . . . . .	Ю.-З.	1141	27	22	50	13	50	9	00	56.25
Валки . . . . .	Х.-Ник.	36	—	1	30	00	78	00	52	2.07
Варваровка . . . . .	Л.-Сев.	176	—	6	10	3	66	2	44	10.12
Варшава (Прага) . . . . .	В.-Тер.	1213	29	23	50	14	10	9	40	59.25
Венеславовка . . . . .	Х.-Н.	416	5	11	50	6	90	4	60	23.25
Верхоболово . . . . .	С. П. В.	1158	28	23	00	13	80	9	20	57.75
Веселая-Лопань . . . . .	К. X. Н.	61	—	2	18	1	31	00	87	3.51
Вес.-Подоль . . . . .	Х.-Н.	304	1	9	50	5	70	3	80	17.25
Вильно . . . . .	С. П. В.	980	23	20	50	12	30	8	20	50.25
Вирь . . . . .	Х.-Н.	214	—	6	98	4	19	2	79	12.31
Витебскъ . . . . .	Р.-Орл.	861	20	19	00	11	40	7	60	45.75
Владикавказъ . . . . .	Владик.	1292	31	24	50	14	70	9	80	62.25
Владиміръ . . . . .	М. Ниж.	912	21	19	50	11	70	7	80	47.25
Водная . . . . .	Х.-Ник.	63	—	2	28	1	37	00	99	3.62
Вологда городъ . . . . .	Я.-Вол.	1166	29	23	50	14	10	9	40	59.25
Волочискъ . . . . .	Юго-З.	913	21	19	50	11	70	7	80	47.25
Ворожба . . . . .	Х.-Ник.	234	—	7	43	4	46	2	97	13.46
Воронежъ . . . . .	К.-Вор.	460	7	12	50	7	50	5	00	26.25
Вязьма . . . . .	С. Вяз.	825	19	18	50	11	10	7	40	44.25
Гавриловка . . . . .	К. X. А.	178	—	6	15	3	69	2	46	10.24
Гадячъ . . . . .	Х.-Ник.	433	6	12	00	7	20	4	80	24.75
Гановка . . . . .	Х.-Ник.	205	—	6	78	4	07	2	71	11.79
Гатчина-пасс. . . . .	Б. П. Р.	1338	32	25	00	15	00	10	00	63.75
Геническъ . . . . .	Х.-Ник.	506	9	13	50	8	10	5	40	29.25
Глобино . . . . .	Х.-Н.	282	—	8	50	5	10	3	40	16.22



Станція назначенія.	Фирма дороги.	Расстояние.	Полсь.	С Т О И М О С Т Ь.						Багажъ за 10 ф.
				I клас.		II клас.		III клас.		
				РУБ.	КОП.	РУБ.	КОП.	РУБ.	КОП.	
Головашенка . . . . .	Х.-Н.	200	—	6	65	3	99	2	66	11.50
Городня-уездъ . . . . .	Л.-Ром.	445	6	12	00	7	20	4	80	24.75
Гравево . . . . .	Ю.-З.	1188	28	23	00	13	80	9	20	57.75
Гродно . . . . .	С. П. В.	1127	27	22	50	13	50	9	00	56.25
Грязи . . . . .	Ю.-В.	568	11	14	50	8	70	5	80	32.25
Гуты . . . . .	Х.-Н.	82	—	2	95	1	77	1	18	4.72
Двинскъ . . . . .	Р.-Ор.	1105	26	22	00	13	20	8	80	54.75
Дебальцево . . . . .	Екатер.	336	2	10	00	6	00	4	00	18.75
Деконская . . . . .	К.-Х.-А.	305	1	9	50	5	70	3	80	17.25
Дергачи . . . . .	К.-Х.-А.	13	—	0	45	0	27	0	18	0.75
Долгинцево . . . . .	Екатер.	442	6	12	00	7	20	4	80	24.75
Должанская . . . . .	Екатер.	442	6	12	00	7	20	4	80	24.75
Должнская . . . . .	Х.-Н.	413	5	11	50	6	90	4	60	23.25
Домброва . . . . .	В.-Вѣн.	1446	35	26	50	15	90	10	60	68.25
Донецъ . . . . .	К.-Х.-А.	519	9	13	50	8	10	5	40	29.25
Дружковка . . . . .	К.-Х.-А.	261	—	8	03	4	82	3	21	15.01
Дятѣвка . . . . .	К.-Х.-А.	291	—	8	70	5	22	3	48	16.73
Екатеринодаръ . . . . .	Влад.	834	19	18	50	11	10	7	40	44.25
Екатеринославъ . . . . .	Екатер.	284	—	8	55	5	13	3	42	16.33
Еленовка . . . . .	Екатер.	366	3	10	50	6	30	4	20	20.25
Елецъ . . . . .	Ю.-Вос.	557	10	14	00	8	40	5	60	30.75
Елисаветградъ . . . . .	Х.-Ник.	386	4	11	00	6	60	4	40	21.75
Желвановодскъ . . . . .	Владик.	1016	24	21	00	12	60	8	40	51.75
Жмеринка . . . . .	Ю.-З.	762	17	17	50	10	50	7	00	41.25
Зайцево . . . . .	Л.-Сев.	215	—	7	00	4	20	2	80	12.36
Звѣрево . . . . .	Екатер.	481	8	13	00	7	80	5	20	27.75
Знаменка . . . . .	Х.-Ник.	338	2	10	00	6	00	4	00	18.75
Ивановка . . . . .	Л.-Сев.	252	—	7	83	4	70	3	13	14.49
Искровка . . . . .	Х.-Ник.	83	—	3	00	1	80	1	20	4.77
Казанка . . . . .	Х.-Н.	438	6	12	00	7	20	5	80	24.75
Казань . . . . .	М.-Каз.	1619	39	28	50	17	10	11	40	74.25
Казатинъ . . . . .	Ю.-З.	661	14	16	00	9	60	4	40	36.75
Казачья-Лопань . . . . .	К.-Х.-А.	38	—	1	38	0	83	0	55	2.19
Кадуга . . . . .	С.-Вяз.	671	14	16	00	9	60	6	40	36.75
Камышеваха . . . . .	К.-Х.-А.	337	2	10	00	6	00	4	00	18.75
Камышенка . . . . .	"	25	—	0	90	0	54	0	36	1.44
Карачевка . . . . .	К.-Х.-А.	10	—	0	38	0	23	0	15	0.58
Карсбадъ . . . . .	Р.-Тук.	1336	32	25	00	15	00	10	00	63.75
Кисловодскъ . . . . .	Владик.	1063	25	21	50	12	90	8	60	53.25
Кипиневъ . . . . .	Юго-З.	1329	32	25	00	15	00	10	00	63.75
Кіевъ . . . . .	К.-Вор.	512	9	13	50	8	10	5	40	29.25
Кобеляки . . . . .	Х.-Ник.	190	—	6	43	3	86	2	57	10.93
Колно . . . . .	С.-П.-В.	1077	26	22	00	13	20	8	80	54.75
Ковяги . . . . .	Х.-Ник.	50	—	1	80	1	08	0	72	2.88
Козловъ . . . . .	Ю.-В.	628	13	15	50	9	30	6	20	35.25
Коломакъ . . . . .	Х.-Н.	77	—	2	75	1	65	1	10	4.43
Константиновка . . . . .	К.-Х.-А.	279	—	8	43	5	06	3	37	16.04
Кострома гор. . . . .	М.-Яр.	1091	26	22	00	13	20	8	80	54.75
Кочубевка . . . . .	Х.-Ник.	98	—	3	53	2	12	1	41	5.64
Краматорская . . . . .	К.-Х.-А.	250	—	7	78	4	67	3	11	14.38
Кривой-Рогъ . . . . .	Екатер.	454	7	12	50	7	50	5	00	26.25
Криничная . . . . .	"	340	2	10	00	6	00	4	00	18.75
Кролевецъ . . . . .	К.-Вор.	345	2	10	00	6	00	4	00	18.75
Курскъ . . . . .	К.-Х.-А.	229	—	7	30	4	38	2	92	13.17
Кустарный . . . . .	К.-Х.-А.	108	—	3	88	2	33	1	55	6.21
Куцовка . . . . .	Х.-Ник.	392	4	11	00	6	60	4	40	21.75

Станція назначенія.	Фирма дороги.	Расстояніе.	Полес.	С Т О И М О С Т Ь.						Копѣекъ за 10 ф.
				I клас.		II клас.		III клас.		
				руб.	коп.	руб.	коп.	руб.	коп.	
Лебединь . . . . .	Х.-Н.	181	—	6	23	3	74	2	49	10,41
Либава . . . . .	Л.-Ром.	1337	32	25	00	15	00	10	00	63,75
Ливны . . . . .	Ю.-Вос.	516	9	13	50	8	10	5	40	29,25
Лишецкь . . . . .	Ю.-Вос.	603	12	15	00	9	00	6	00	33,75
Лисичанскъ . . . . .	К.-Х.-А.	369	3	10	50	6	30	4	20	20,25
Лодзь . . . . .	Лодзин.	1353	33	25	50	15	30	10	20	65,25
Лозовая . . . . .	К.-Х.-А.	139	—	5	00	3	00	2	00	7,99
Луганскъ . . . . .	Екатер.	408	5	11	50	6	90	4	60	23,25
Люблинъ . . . . .	Привис.	1155	28	23	00	13	80	9	20	57,75
Люботинъ . . . . .	Х.-Ник.	23	—	0	83	0	50	0	33	1,32
Максимовка . . . . .	Х.-Ник.	54	—	1	95	1	17	0	78	3,11
Мариуполь . . . . .	Екатер.	464	7	12	50	7	50	5	00	26,25
Марьевка . . . . .	К.-Х.-А.	343	2	10	00	6	00	4	00	18,75
Марьино . . . . .	К.-Х.-А.	157	—	5	63	3	38	2	25	9,03
Мелитополь . . . . .	Л.-Сев.	407	5	11	50	6	90	4	60	23,25
Мерефа . . . . .	К.-Х.-А.	24	—	0	88	0	53	0	35	1,38
Мерчикъ . . . . .	Х.-Ник.	38	—	1	38	0	83	0	55	2,19
Минеральныя воды	Владик.	1002	24	21	00	12	60	8	40	51,75
Минскъ . . . . .	Л.-Ром.	798	18	18	00	10	80	7	20	42,75
Митава . . . . .	Р.-Орл.	1340	32	25	00	15	00	10	00	63,75
Михайловка . . . . .	Л.-Сев.	366	3	10	50	6	30	4	20	20,25
Млава . . . . .	Привис.	1336	32	25	00	15	00	10	00	63,75
Могилевъ . . . . .	Ю.-Зап.	870	20	19	00	11	40	7	60	45,75
Можайскъ . . . . .	М.-Бр.	849	19	18	50	11	10	7	40	44,25
Морская . . . . .	К.-Х.-А.	488	8	13	00	7	80	5	20	27,75
Моршанскъ . . . . .	С.-Вяз.	870	20	19	00	11	40	7	60	45,75
Москва . . . . .	М.-Кур.	731	16	17	00	10	20	6	80	39,75
Мценскъ . . . . .	М.-Кур.	422	5	11	50	6	90	4	60	23,25
Мѣловая . . . . .	Екатер.	398	4	11	00	6	50	4	40	21,57
Надеждино . . . . .	К.-Х.-А.	156	—	5	60	3	36	2	24	8,97
Натальевка . . . . .	К.-Х.-А.	318	1	9	50	5	70	3	80	17,25
Невинномысская . . . . .	Владик.	902	21	19	50	11	70	7	80	47,25
Нижнедѣбровскъ . . . . .	Л.-Сев.	272	—	8	28	4	97	3	31	15,64
Нижній . . . . .	М.-Ник.	1145	27	22	25	13	50	9	00	56,25
Никитовка . . . . .	К.-Х.-А.	306	1	9	50	5	70	3	80	17,25
Николаевъ . . . . .	Х.-Н.	560	10	14	00	8	40	5	60	30,75
Новгородъ . . . . .	Новгор.	1299	31	24	50	14	70	9	80	63,25
Новая-Баварія . . . . .	Х.-Ник.	6	—	0	23	0	14	0	9	0,35
Ново-Григорьев.	Л.-Сев.	457	7	12	50	7	50	5	00	26,25
Новороссійскъ . . . . .	Владик.	960	23	20	50	12	30	8	20	50,25
Новочеркасскъ . . . . .	Ю.-Вос.	565	11	14	50	8	70	5	80	32,25
Нѣжинъ . . . . .	К.-Вор.	554	10	14	00	8	40	5	60	30,75
Одесса главн. . . . .	Юго-З.	832	19	18	50	11	10	7	40	44,25
Орель . . . . .	М.-Кур.	373	3	10	50	6	30	3	20	20,25
Оренбургъ . . . . .	С.-Злат.	1848	43	30	50	18	30	12	20	80,25
Павлоградъ . . . . .	Л.-Сев.	196	—	6	55	3	93	2	62	11,27
Пантелеимоновка . . . . .	К.-Х.-А.	326	2	10	00	6	00	4	00	18,75
Панютино . . . . .	К.-Х.-А.	132	—	4	75	2	85	1	90	7,59
Пенза . . . . .	С.-Вяз.	1092	26	22	00	13	20	8	80	54,75
Петровская . . . . .	К.-Х.-А.	292	—	8	73	5	24	3	49	16,79
Петроковъ . . . . .	В.-Вѣн.	1365	33	25	50	15	30	10	20	65,25
Пяртинъ . . . . .	К.-Вор.	477	8	13	00	7	80	5	20	27,75
Покровская . . . . .	К.-Х.-А.	447	6	12	00	7	20	4	80	24,75
Полевая . . . . .	К.-Х.-А.	204	—	6	75	4	5	2	70	11,73
Полтава . . . . .	Х.-Ник.	132	—	4	75	2	85	1	90	7,59
Попасная . . . . .	К.-Х.-А.	329	2	10	00	6	00	4	00	18,75

Станціи назначенія.	Фирма дороги.	Расстояніе.	Цоисъ.	С Т О И М О С Т Ь.						Багажъ за 10 ф.
				I клас.		II клас.		III клас.		
				Руб.	Коп.	Руб.	Коп.	Руб.	Коп.	
Прага . . . . .	Прив.	1226	29	23	50	14	10	9	40	59.25
Прилуки . . . . .	К.-Вор.	430	6	12	00	7	20	4	80	24.75
Прохоровка . . . . .	К.-Х.-С.	133	—	4	78	2	87	1	91	7.65
Пятигорскъ . . . . .	Владик.	1027	24	21	00	12	60	8	40	51.75
Радзивиловъ . . . . .	В.-Вѣн.	952	22	20	00	12	00	8	00	48.75
Радомъ . . . . .	И.-Дом.	1214	29	23	50	14	10	9	40	59.25
Ревель . . . . .	Б. и П. Р.	1637	39	28	50	17	10	11	40	74.25
Рени . . . . .	Юго.-З.	1087	26	22	00	43	20	8	80	53.75
Рига I . . . . .	Р.-Орл.	1306	31	24	50	14	70	9	80	62.25
Ромны . . . . .	Л.-Ром.	409	5	11	50	6	90	5	60	23.25
Ростовъ . . . . .	К.-Х.-С.	536	10	14	00	8	40	5	60	30.75
Ростовъ-Донъ . . . . .	Юго-В.	613	12	15	00	9	00	6	00	33.75
Рыбинскъ . . . . .	Р.-Болт.	1326	32	25	00	15	00	10	00	63.75
Рыльскъ . . . . .	К.-Вар.	311	1	9	50	5	70	3	80	17.25
Рязскъ . . . . .	Р.-Ур.	718	16	17	00	10	20	6	80	39.75
Рязань . . . . .	Ряз.-Ур.	827	19	18	50	11	10	7	40	44.25
Самара . . . . .	С.-Зл.	1456	35	26	50	15	90	10	60	68.25
С.-Петербургъ . . . . .	Никол.	1341	32	25	00	15	00	10	00	63.75
Саратовъ . . . . .	Р.-Ур.	1050	25	21	50	12	90	8	69	53.25
Севастополь . . . . .	Л.-Сев.	709	15	16	50	9	90	6	60	38.25
Серпуховъ . . . . .	М.-Кур.	638	13	15	50	9	30	6	20	35.25
Симферополь . . . . .	Л.-Сев.	636	13	15	50	9	30	6	20	35.25
Спелельниково . . . . .	Л.-Сев.	231	—	7	35	4	41	2	94	13.28
Славгородъ . . . . .	Л.-Сев.	253	—	7	85	4	71	3	14	14.55
Славянскъ . . . . .	К.-Х.-С.	237	—	7	48	4	49	2	99	13.63
Смоленскъ . . . . .	Р.-Орл.	734	16	17	00	10	20	6	80	39.75
Смородино . . . . .	Х.-Ник.	128	—	4	60	2	76	1	84	7.36
Солищево . . . . .	К.-Х.-С.	178	—	6	15	3	69	2	46	10.24
Сосновицы . . . . .	В.-Вѣн.	1452	35	26	50	15	90	10	60	68.25
Ставроково . . . . .	К.-Х.-С.	216	—	7	00	4	20	2	80	12.42
Суджа . . . . .	К.-Вор.	327	2	10	00	6	00	4	00	18.75
Сумы . . . . .	Х.-Ник.	183	—	6	28	3	77	2	51	10.52
Сыроватка . . . . .	Х.-Ник.	166	—	5	88	3	53	2	35	9.55
Сѣдлецъ . . . . .	В.-Тер.	1130	27	22	50	13	50	9	00	56.25
Таганрогъ . . . . .	К.-Х.-С.	469	7	12	50	7	50	5	00	26.25
Тамбовъ . . . . .	Р.-Ур.	669	15	16	50	9	90	6	60	38.25
Тарановка . . . . .	К.-Х.-С.	59	—	2	13	1	28	0	85	3.39
Тверь . . . . .	Никол.	893	21	19	50	11	70	7	80	47.25
Треновка . . . . .	Х.-Ник.	363	3	10	50	6	30	4	20	20.25
Тула . . . . .	М.-Кур.	550	10	14	00	8	40	5	60	30.75
Уральскъ . . . . .	Р.-Ур.	1446	35	26	50	15	90	10	60	68.25
Уфа . . . . .	С.-Зл.	1947	45	31	50	18	90	12	60	83.25
Фастовъ . . . . .	Юго-З.	572	11	14	50	8	70	5	80	32.25
Харьзскъ . . . . .	К.-Х.-С.	347	2	10	00	6	00	4	00	18.75
Царицынъ . . . . .	Юго-В.	1133	27	22	50	13	50	9	00	56.25
Ченстоховъ . . . . .	В.-Вѣн.	1445	35	26	50	15	90	10	70	68.25
Черниговъ . . . . .	К.-Вор.	451	7	12	50	7	50	5	00	26.25
Шаровка . . . . .	Х.-Н.	369	3	10	50	6	30	4	20	20.25
Шуя . . . . .	Пл.-Ив.	1014	24	21	00	12	60	8	40	51.75
Щигръ . . . . .	К.-Вор.	286	—	8	58	5	15	3	43	16.45
Эссенгуки . . . . .	Владик.	1043	25	21	50	12	90	8	60	53.25
Юзово . . . . .	Екатер.	341	2	10	00	6	00	4	00	18.7
Юрьевка . . . . .	Екатер.	368	3	10	50	6	30	4	20	20.25
Юскино . . . . .	Екатер.	410	5	11	50	6	90	4	60	23.25
Ярославль . . . . .	М.-Яр.	1004	24	21	00	12	60	8	40	51.75
Яснополяная . . . . .	К.-Х.-С.	327	2	10	00	6	00	4	00	18.75
Феодосія . . . . .	Д.-Феод.	650	14	16	00	9	60	6	40	36.75



Пригородное сообщеніе раіоновъ городовъ Курска, Харькова, Симферополя, Севастополя и Александровска.

Съ 1-го Мая 1896 года впредь до отмены, согласно тарифа № 5988, открыты пригородныя сообщенія:

а) станціи *Нурскъ* Курско-Харьково-Севастопольской дороги со станціями *Полевая*, *Солнцево* и *Марьино* и обратно, по нижеслѣдующимъ билетамъ и цѣнамъ:

Отъ или до ст. Нурскъ.		ЦѢНЫ БИЛЕТОВЪ.								
		Абонементнаго на 10 поѣздокъ.			Обратнаго.			Разоваго.		
		К Л А			С С Ы.					
		І.	ІІ.	ІІІ.	І.	ІІ.	ІІІ.	І.	ІІ.	ІІІ.
До или отъ станціи:		р у б л и.			к о п ѣ й к и.					
Полевая . . . . .		5.75	3.45	2.30	125	75	50	65	39	26
Солнцево . . . . .		11.25	6.75	4.50	250	150	100	125	75	50
Марьино . . . . .		13.50	8.10	5.40	350	210	140	175	105	70

б) Ст. *Харьковъ* Курско-Харьково-Севастопольской дороги со станціями, полустанціями и остановочными пунктами къ сѣверу: платформой на 221 верстѣ, *Дергачи*, *Камышевка*, *Казачья-Лопань*, *Веселая-Лопань* и *Бѣлгородъ* и къ югу: *Карачевка*, *Мерефа*, *Борки*, *Тарановка* и *Алексѣвка* и обратно по нижеслѣдующимъ билетамъ и цѣнамъ:

Отъ или до ст. Харьковъ.		ЦѢНЫ БИЛЕТОВЪ.														
		Годоваго.			Мѣсячнаго.			Абонементн. на 10 поѣзд.			Обратнаго.			Разоваго.		
		К Л А			С С Ы.											
		І.	ІІ.	ІІІ.	І.	ІІ.	ІІІ.	І.	ІІ.	ІІІ.	І.	ІІ.	ІІІ.	І.	ІІ.	ІІІ.
До или отъ станціи:		р у б л и.						к о п ѣ й к и.								
Платформа 221 в.		60.00	36.00	24.00	10.00	6.00	4.00	1.75	1.05	0.70	35	20	15	20	12	8
Дергачи . . . . .		90.00	54.00	36.00	15.00	9.00	6.00	2.75	1.65	1.10	60	35	25	35	21	14
Камышевка . . . . .		123.75	74.25	49.50	20.75	12.50	8.25	5.50	3.30	2.20	125	75	50	65	39	26
Казачья-Лопань . . . . .		—	—	—	—	—	—	8.25	4.95	3.30	185	110	75	95	57	38
Веселая-Лопань . . . . .		—	—	—	—	—	—	12.50	7.50	5.00	300	180	120	150	90	60
Бѣлгородъ . . . . .		—	—	—	—	—	—	14.00	8.40	5.60	375	225	150	200	120	80
Карачевка . . . . .		75.00	45.00	30.00	12.50	7.50	5.00	2.50	1.50	1.00	50	30	20	30	18	12
Мерефа . . . . .		123.75	74.25	49.50	20.75	12.50	8.25	5.25	3.15	2.10	110	65	45	60	36	24
Борки . . . . .		—	—	—	—	—	—	9.25	5.55	3.70	200	120	80	105	63	42
Тарановка . . . . .		—	—	—	—	—	—	12.00	7.20	4.80	275	165	110	150	90	60
Алексѣвка . . . . .		—	—	—	—	—	—	14.50	8.70	5.80	375	225	150	200	120	80

в) Станціи *Екатеринославъ* Екатерининской дороги со станціями: Славгородъ, Софїевка и Александровскъ Курско-Харьково-Севастопольской дороги и обратно, по нижеслѣдующимъ билетамъ и цѣнамъ:

Отъ или до станціи Екатеринослава.	ЦѢНЫ БИЛЕТОВЪ.								
	Абонементнаго на 10 поѣздокъ.			Обратнаго.			Разоваго.		
	К	Л	А	С	С	Ы.			
	І.	ІІ.	ІІІ.	І.	ІІ.	ІІІ.	І.	ІІ.	ІІІ.
До или отъ станціи.	ру б л и.			к о п ѣ й к и.					
Славгородъ . . . . .	14.00	8.40	5.60	375	225	150	200	120	80
Софїевка . . . . .	16.50	9.90	6.60	450	270	180	250	150	100
Александровскъ . . . .	19.00	11.40	7.60	550	330	220	325	195	130

г) Станціи *Симферополь* со станціями Альма, Бахчисарай, Бельбекъ, Мекензїевы Горы и Севастополь и обратно, по нижеслѣдующимъ билетамъ и цѣнамъ:

Отъ или до станціи Симферополь.									
Альма . . . . .	4.00	2.40	1.60	85	50	35	45	27	18
Бахчисарай . . . . .	6.75	4.05	2.70	150	90	60	80	48	32
Бельбекъ . . . . .	10.25	6.15	4.10	235	140	95	120	72	48
Мекензїевы Горы . . . .	11.50	6.90	4.60	250	150	100	125	75	50
Севастополь . . . . .	13.50	8.10	5.40	350	210	140	175	105	70

и д) Станціи *Севастополь* со станціями Мекензїевы Горы, Бельбекъ, Бахчисарай, Альма и Севастополь и обратно по нижеслѣдующимъ билетамъ и цѣнамъ:

Отъ или до станціи Севастополь.									
Мекензїевы Горы . . . .	4.00	2.40	1.60	85	50	35	45	27	18
Бельбекъ . . . . .	5.75	3.45	2.30	135	80	55	70	42	28
Бахчисарай . . . . .	9.25	5.55	3.70	210	125	85	110	66	44
Альма . . . . .	11.50	6.90	4.60	250	150	100	125	75	50
Симферополь . . . . .	13.50	8.10	5.40	350	210	140	175	105	70

Билеты, выдаваемые ранѣе отъѣзды означеннаго тарифа, сохраняютъ свою годность для проѣзда въ теченіи сроковъ, определенныхъ въ пунктахъ 7 и 20.

Цѣна билетовъ опредѣлена со включеніемъ установленнаго государственнаго сбора.

Пассажиры, имѣющіе указанные выше билеты, могутъ слѣдовать между станціями: Курскъ—Марьино и Харьковъ—Бѣлгородъ . . . . . 4, 7, 8, 17 и 18.

Харьковъ—Алекѣевка съ поѣздами №№ 3, 4, III, IV, 5, 6 и 3 и 4 bis, если таковые будутъ въ ходу.

Александровъ—Синельниково и Симферополь и Севастополь. | съ поѣздами №№ 3, 4 и 7 и 8.

Кромѣ этого между станціями Харьковъ—Мерефа и Харьковъ—Дергачи будутъ въ ходу еще спеціальныя дачныя поѣзда.

§ 2. Годовые, мѣсячныя и абонементныя билеты въ сообщеніяхъ, для которыхъ согласно § 1, установлены эти билеты, выдаются только на проѣздъ взрослыхъ пассажировъ. За обратные же и разовые билеты при выдачѣ таковыхъ на проѣздъ дѣтей въ возрастѣ отъ 5 до 10 лѣтъ взимается плата въ размѣрѣ четверти установленной симъ тарифомъ дѣны этихъ билетовъ.

§ 3. При каждой поѣздкѣ по установленнымъ, на основаніи этого тарифа, годовымъ, мѣсячнымъ, абонементнымъ, обратнымъ и разовымъ билетамъ каждый билетъ на проѣздъ взрослого пассажира даетъ право на бесплатный провозъ въ багажномъ вагонѣ одного пуда, а дѣтскій билетъ—20 фунтовъ багажа. За излишекъ багажа, сверхъ указаннаго льготнаго мѣса, взимается плата по соответственнымъ багажнымъ тарифамъ казенныхъ дорогъ.

§ 4. При проѣздѣ пассажировъ въ перечисленныхъ выше пригородныхъ районахъ по всемъ, непредусмотрѣннымъ настоящимъ тарифомъ, примѣняются правила, дѣйствующія въ мѣстномъ сообщеніи подлежащихъ казенныхъ дорогъ.

§ 5. Годовые и мѣсячныя билеты выдаются только *именные* для проѣзда на участкѣ между двумя данными, поименованными въ билетѣ, станціями въ томъ и другомъ направленіи, и передача такихъ билетовъ для пользованія другому лицу, чѣмъ то, которое указано въ билетѣ, ни въ какомъ случаѣ не допускается.

§ 6. Лицо, желающее приобрести годовой или мѣсячный билетъ для проѣзда по участку данной казенной желѣзной дороги, должно обратиться въ кассу станціи Харьковъ и представить, кромѣ установленной за приобретаемый билетъ платы, также два экземпляра своей фотографической карточки, снятыхъ на бумагѣ и наклеенныхъ на картонѣ. На лицевой сторонѣ выдаваемого затѣмъ билета обозначается имя, отчество и фамилія владѣльца билета, а на оборотной сторонѣ помѣщается его фотографическая карточка.

§ 7. Годовые билеты могутъ быть приобретаемы 1 числа каждаго мѣсяца и дѣйствительны для проѣзда въ теченіи годичнаго срока, считая за начало этого срока 1-е число того мѣсяца, въ который билетъ выданъ.

Мѣсячныя билеты могутъ быть приобретаемы 1-го и 15 числа каждаго мѣсяца и дѣйствительны для проѣзда въ теченіи *одного* мѣсяца, считая за начало этихъ сроковъ соответственно 1-е или 15-е число того мѣсяца, въ который билетъ выданъ.

День выдачи билета и срокъ годности такового обозначаются на годовыхъ и мѣсячныхъ билетахъ особымъ штемпелемъ, и билеты безъ этихъ отмѣтокъ для проѣзда не дѣйствительны.

*Примѣчаніе.* Если по истеченіи срока годности годового или мѣсячнаго билета, т. е. въ 12 часовъ ночи послѣднихъ сутокъ срока дѣйствительности билета, пассажиръ находится въ пути, то билетъ сохраняетъ свою силу до прибытія пассажира на ст. назначенія.

§ 8. Плата за мѣсячныя билеты вносится сплоя при покупкѣ этихъ билетовъ; при покупкѣ же годовыхъ билетовъ плата можетъ быть вносима или одновременно сплоя, или же съ разсрочкою, а именно: при покупкѣ годового билета вносится одна четверть стоимости его, а затѣмъ—остальные три четверти стоимости билета уплачиваются равными суммами (по  $\frac{1}{4}$ ) не позже, чѣмъ черезъ 1, 3 и 6 мѣсяцевъ послѣ перваго платежа.

Въ случаѣ покупки годового билета съ указанною разсрочкою платы, билетъ этотъ годенъ для проѣзда только до крайняго срока взноса послѣдующаго платежа, каковой срокъ годности билета и обозначается на немъ штемпелемъ. Засимъ, по мѣрѣ внесенія дальѣйшихъ платежей, независимо отъ соответственной надписи на самомъ билетѣ о продленіи срока годности его, къ нему приклеивается выдаваемая изъ индуровой книги и снабженная подписью кассира съ приложеніемъ печати квитанція во взносѣ разсроченной части платы. На квитанціи обозначается, до какого срока продлена годности билета. Годовой билетъ, купленный съ разсрочкою платы, теряетъ свою силу: безъ такихъ квитанцій, по истеченіи срока, указаннаго первоначально на билетѣ, и при наличности квитанцій—по истеченіи срока, указаннаго на послѣдней приклеенной къ билету квитанціи.



§ 9. Годовые и мѣсячные билеты *II* и *III* классовъ продаются учащимся въ учебныхъ заведеніяхъ женскихъ и мужскихъ, какъ казенныхъ, такъ и частныхъ, высшихъ, среднихъ и низшихъ за *половину* платы, установленной тарифомъ за эти билеты на проѣздъ взрослыхъ пассажировъ, при условіи предъявленія учащимся вмѣстѣ съ двумя экземплярами фотографической карточки, также и удостовѣреніи отъ подлежащаго правительственнаго должностнаго лица, въ вѣдѣніи котораго состоитъ учебное заведеніе, въ томъ, что приобретающее билетъ лицо состоитъ воспитанникомъ этого заведенія.

§ 10. Уплатенныя за годовые и мѣсячные билеты деньги не возвращаются, хотя бы пассажиры, приобрѣвшіе эти билеты, и не пожелали пользоваться ими для проѣзда или заявили желаніе прекратить пользованіе билетами ранѣе прекращенія срока дѣйствительности послѣднихъ.

§ 11. Владѣльцамъ годовыхъ и мѣсячныхъ билетовъ предоставляется право проѣзда между указанными въ билетахъ станціями во всѣхъ установленныхъ для пассажирскаго движенія и обозначенныхъ въ росписаніяхъ поѣздахъ, въ составѣ которыхъ имѣются вагоны соответствующихъ билетамъ классовъ, за исключеніемъ тѣхъ поѣздовъ увеличенной скорости, за проѣздъ въ которыхъ взимается дополнительная сверхъ общаго пассажирскаго отъ 1 Декабря 1894 года тарифа плата. При этомъ, однако, владѣльцамъ годовыхъ и мѣсячныхъ билетовъ *I* и *II* классовъ предоставляется право проѣзда и въ этихъ поѣздахъ увеличенной скорости, при условіи приобретенія на каждую поѣздку въ сихъ поѣздахъ добавочныхъ билетовъ за дополнительную плату, установленную для разоваго проѣзда въ поѣздахъ увеличенной скорости.

§ 12. Требования владѣльцевъ годовыхъ и мѣсячныхъ билетовъ объ отводѣ имъ свободныхъ мѣстъ соответственнаго класса въ данномъ поѣздѣ удовлетворяются дорогами лишь по мѣрѣ возможности, и коименованными лица должны довольствоваться тѣми мѣстами въ вагонахъ соответственныхъ классовъ, которые имъ могутъ быть предоставлены въ этомъ поѣздѣ, или же отложить поѣздки до слѣдующихъ поѣздовъ.

§ 13. Съ владѣльцевъ годовыхъ и мѣсячныхъ билетовъ, заявившихъ о своемъ желаніи совершить поѣздку въ вагонѣ высшаго класса, чѣмъ какой обозначенъ на билетѣ, взыскивается дополнительная плата въ размѣрѣ *разницы* въ цѣнахъ билетовъ соответственныхъ классовъ *для разоваго проѣзда* между станціею, на которой пассажиръ заявилъ желаніе перейти въ вагонѣ высшаго класса и станціею назначенія или другою ближайшею станціею, до которой пассажиръ желаетъ просѣдовать въ вагонѣ высшаго класса.

§ 14. Владѣльцы годовыхъ и мѣсячныхъ билетовъ обязаны, наравнѣ съ прочими пассажирами, предъявлять таковые билеты по требованію лицъ, производящихъ контроль пассажирскихъ билетовъ. Въ случаѣ непредъявленія упомянутыхъ билетовъ, предъявленія билета, срокъ годности коего истекъ (§ 7), предъявленія билета, выданнаго на чужое имя, или самовольнаго слѣдованія въ вагонѣ высшаго класса, чѣмъ какой означенъ на билетѣ, виновные подвергаются ответственности примѣнительно къ ст. 23, 25 и 26 Общаго Устава Россійскихъ желѣзныхъ дорогъ, при чемъ у лицъ, предъявившихъ при контролѣ билеты, выданные не на ихъ имя, эти билеты отбираются.

§ 15. Въ случаѣ утраты годоваго или мѣсячнаго билета, владѣльцу онаго для полученія другаго билета предоставляется тотчасъ же заявить о томъ станціи выданной билетъ казенной дороги. При этомъ владѣлецъ билета долженъ предъявить 1 экземпляръ своей фотографической карточки, снятый на бумагѣ и наклеенный на картонѣ. Названное Управленіе, получивъ такое заявленіе, объявляетъ въ приказѣ по линіи утраченный билетъ недействительнымъ и выдаетъ взаменъ таковаго безплатно новый билетъ, годный для проѣзда по день, обозначенный на первоначальномъ, утраченномъ билетѣ.

§ 16. Абонементные, обратные и разовые билеты установлены для проѣзда въ пригородныхъ раіонахъ между двумя данными станціями: абонементные—на 10 поѣздовъ, обратные—на двѣ поѣздки, туда и обратно, и разовые—на одну поѣздку между сими станціями.

§ 17. Въ зависимости отъ сказаннаго въ предыдущемъ параграфѣ, абонементные билеты снабжаются купонами въ числѣ, равномъ числу поѣздовъ, для котораго установлены абонементные билеты на проѣздъ между двумя данными станціями. Обратные же билеты имѣютъ два купона для проѣзда туда и обратно.

§ 18. Абонементные, обратные и разовые билеты продаются въ билетныхъ кассахъ подлежащихъ станцій, т. е. какъ станцій, расположенныхъ въ городахъ, такъ и каждой изъ пригородныхъ станцій, на проѣздъ отъ и до которой установлены таковыя билеты,—за плату, указанную въ таблицахъ цѣнъ этихъ билетовъ и обозначающую на самыхъ билетахъ. Плата эта вносится въ кассы при покупкѣ билетовъ.

Уплатенныя за абонементный билетъ деньги ни въ какомъ случаѣ не возвращаются.

Уплатенныя за обратный или разовой билетъ деньги возвращаются только въ томъ случаѣ, если при слѣдованіи пассажира отъ первоначальной станціи отправления въ поѣздъ, на который билетъ выданъ (см. § 19), не окажется свободнаго мѣста въ вагонахъ соответствующаго билету или высшаго класса (ст. 20 Общаго Устава Россійскихъ желѣзныхъ дорогъ).

§ 19. При продажѣ абонементныхъ, обратныхъ и разовыхъ билетовъ на нихъ обозначаются штемпелемъ или компостеромъ: на абонементныхъ билетахъ—годъ, мѣсяцъ и число выдачи билета и на обратныхъ и разовыхъ билетахъ—годъ, мѣсяцъ и число выдачи билета и номеръ того поѣзда, на который билетъ выданъ для слѣдованія отъ первоначальной станціи отправления пассажира.

Абонементные, обратные и разовые билеты безъ этихъ отмѣтокъ не действительны: предъявленіе же абонементныхъ или обратныхъ билетовъ на станціяхъ при началѣ каждой поѣздки или при возвращеніи на первоначальную станцію отправления для обозначенія на билетѣ номера поѣзда, съ которымъ пассажиръ совершаетъ проѣздъ по абонементному билету или возвращается по обратному билету,—не требуется.

§ 20. Абонементные билеты на 10 поѣздовъ годны для проѣзда въ теченіи *трехъ* мѣсяцевъ со дня ихъ выдачи.

Обратные билеты годны для проѣзда въ теченіи *семи* сутокъ со дня ихъ выдачи, причемъ обратный билетъ при слѣдованіи пассажира отъ первоначальной станціи отправления (туда) действителенъ для проѣзда съ тѣмъ поѣздомъ, на который билетъ выданъ (§ 19).

Разовые билеты годны для проѣзда отъ первоначальной станціи отправления съ тѣмъ поѣздомъ, на который они выданы (§ 19), и сроки действительности этихъ билетовъ исчисляются въ зависимости отъ разстояній проѣзда на общихъ, утвержденныхъ Совѣтомъ по желѣзнодорожнымъ дѣламъ, основаніяхъ.

Указанные сроки действительности абонементныхъ, обратныхъ и разовыхъ билетовъ обозначаются на самыхъ билетахъ, и за начало этихъ сроковъ принимается позвончъ, слѣдующая за днемъ выдачи билета.

*Примѣчаніе.* Если по истеченіи срока действительности абонементнаго или обратнаго билета, т. е. въ 12 часовъ ночи послѣднихъ сутокъ срока действительности билета, пассажиръ находится въ пути, то билетъ сохраняетъ свою силу до прибытія пассажира на станцію назначенія.

§ 21. Абонементные, обратные и разовые за пониженную плату билеты действительны для проѣзда во всѣхъ поѣздахъ, кромѣ курьерскихъ и скорыхъ.

Проѣздъ по абонементнымъ билетамъ въ курьерскихъ и скорыхъ поѣздахъ и проѣздъ по обратнымъ и разовымъ за пониженную плату билетамъ въ курьерскихъ и скорыхъ поѣздахъ вовсе не допускается.

§ 22. Абонементные, обратные и разовые билеты предъявляются лицамъ, контролирующимъ билеты, на общихъ основаніяхъ.

При предъявленіи пассажиромъ въ поѣздѣ абонементнаго билета, лица, контролирующія поѣзда, просѣкаютъ для каждой поѣздки между указанными въ билетѣ станціями по одному купону, начиная съ купона № 1.

При предъявленіи же въ поѣздѣ обратныхъ билетовъ, лица, контролирующія поѣзда, просѣкаютъ: со словомъ „туда“ при слѣдованіи пассажира отъ первоначальной станціи отправления и купонъ со словомъ „обратно“ при слѣдованіи пассажира въ обратномъ направленіи.

Абонементные билеты, у коихъ всѣ купоны просѣчены, и обратные билеты съ обоими просѣченными купонами, а также разовые билеты отбираются передъ станціею назначенія пассажира на общихъ основаніяхъ.

§ 23. По одному абонементному билету предоставляется проѣздъ нѣсколькимъ пассажирамъ, по числу имѣющихся непросѣченныхъ купоновъ, причемъ, въ случаѣ слѣдованія по билету нѣсколькихъ пассажировъ, контролирующія поѣздъ лица просѣкаютъ столько купоновъ, сколько по билету ѣдетъ пассажировъ.

§ 24. Пассажиръ, имѣющій абонементный, обратный или разовый билетъ и заявившій желаніе совершить проѣздъ въ вагонъ высшаго класса, чѣмъ какой указанъ въ билетѣ, доплачиваетъ *разницу* въ цѣнахъ билетовъ *для разоваго проѣзда*, указанного въ билетѣ и сего высшаго класса, между станціею, на которой пассажиръ заявилъ желаніе перейти въ вагонъ высшаго класса, и станціею назначенія или другою ближайшею станціею, до которой пассажиръ желаетъ проѣхать въ вагонѣ высшаго класса.

§ 25. Требования пассажировъ, ѣдущихъ по абонементнымъ билетамъ или возвращающихся на первоначальную станцію отправления по обратнымъ билетамъ, объ отводѣ имъ свободныхъ мѣстъ соответственнаго класса въ данномъ поѣздѣ, удовлетворяются дорогами лишь по мѣрѣ возможности, и означенные пассажиры должны или довольствоваться тѣми мѣстами въ вагонахъ соответственнаго класса, которые могутъ быть имъ предоставлены въ поѣздѣ, или отложить поѣздку до слѣдующихъ поѣздовъ.

§ 26. При предъявленіи абонементныхъ, обратныхъ и разовыхъ билетовъ, срокъ дѣйствія коихъ истекъ (§ 20), или со всѣми просроченными купонами (§ 22), а равно при предъявленіи обратныхъ разовыхъ билетовъ, выданныхъ не на тотъ поѣздъ (§ 19), въ которомъ пассажиръ слѣдуетъ на самомъ дѣлѣ, виновные пассажиры считаются безбилетными и подвергаются ответственности примвнительно къ ст. 23 и 25 Общаго Устава Россійскихъ жел. дорогъ.

Пассажиры, слѣдующіе самовольно по абонементнымъ, обратнымъ и разовымъ билетамъ въ вагонѣ высшаго класса, чѣмъ какой обозначенъ въ билетѣ, подвергаются ответственности примвнительно къ ст. 26 того-же Устава.

### Станція „Харьковъ“.

*Пассажирская станція К.-Х.-С. и Х.-Н. ж. д.*—на вокзальной площади близъ Екатеринославской ул., *Товарная станція К.-Х.-С. ж. д.*—тамъ-же, Х.-Н. ж. д. въ нѣсколькихъ саженяхъ отъ пассажирской станціи. Пріемъ и выдача товара большой скорости производится ежедневно съ 8 час. утра до 6 час. вечера.

*Росписаніе дней и часовъ пріема и выдачи грузовъ малой скорости на станціяхъ Курско-Харьково-Севастопольской желѣзной дороги.*

А) Пріемъ и выдача грузовъ на станціяхъ Курско-Харьково-Севастопольской жел. дороги вовсе не производится въ слѣдующіе дни: на Новый Годъ (Обрѣзаніе Господне), 6-го Января—Крещеніе (Понедѣльникъ), 23-го Февраля—Воскресенье сырной недѣли, 25-го Марта—Благовѣщеніе (Вторникъ), 13-го и 14-го Апрѣля—первые два дня Пасхи (Воскресенье и Понедѣльникъ), 1-го Іюня—День Св. Троицы (Воскресенье), 25-го и 26-го Декабря—первые два дня Рождества Христова (Четвергъ и Пятница). Помимо перечисленнаго на станціи Севастополь пріемъ и выдача грузовъ не производится 15-го Іюля (Вторникъ), въ день Св. Равноапост. князя Владимира.

Б) Въ нижеслѣдующіе дни пріемъ и выдача грузовъ производится отъ 9-ти часовъ утра до 1 часу пополудни: въ Воскресные дни, въ день Срѣтенія Господня Пятницу и Субботу на масляной, Четвергъ и Пятницу на страстной, на свѣтлой недѣлѣ (со Вторника), въ день Св. Николы Чудот., Вознесенія, Сошествія Св. Духа, Св. Петра и Павла, Преображенія, Успенія Пресв. Богородицы, Усѣкновенія Главы Іоанна Предтечи, Рождества Пресвят. Богородицы, Воздвиженія Креста Господня, Св. Ан. и Ев. Іоанна Богослова, Покрова Пресвят. Богородицы, Казанской Божіей Матери, Введенія во храмъ Пресв. Богородицы, Св. Николая Чудотворца, въ 3-й день Рождества Христова, а также Тезоименитства и Рожденія Государя Императора, Государынь Императриць (Матери и Супруги Государя Императора), Наслѣдника Цесаревича и Восшествія на престолъ Государя Императора.

В) 24-го Декабря—канунъ Рождества Христова (Среда) и 12-го Апрѣля—канунъ Св. Пасхи (Суббота) пріемъ и выдача грузовъ производится отъ 7 час. утра до 12 час. дня.

Г) Въ остальные дни пріемъ и выдача грузовъ производится: съ 1-го Апрѣля по 1-е Октября съ 7 час. утра до 12 час. дня и 1 часа до 6 час. пополудни, а съ 1-го Октября по 1-е Апрѣля съ 7 час. утра до 12 час. дня и съ 1 часа до 4 час. пополудни.



## Харьковская городская станція К.-Х.-С. ж. д.

(Конторская ул., д. Иванова).

1) Продажа пассажирскихъ билетовъ. 2) Приемъ багажа до всѣхъ билетныхъ станцій. 3) Приемъ и выдача грузовъ большой и малой скорости, внутренняго и прямого сообщенія. 4) Страхование грузовъ и багажа отъ несчастій въ пути. 5) Упаковка и укладка багажа и грузовъ. 6) Уведомленіе товаро-хозяевъ о прибывающихъ грузахъ и оплаченныхъ извѣщеніяхъ о наложенныхъ платежахъ. Багажъ и грузы, по указанію квартиры или магазиновъ, забираются и доставляются городской станціею *немедленно*. Желѣзнодорожные дубликаты накладныхъ выдаются городской станціею *тотчасъ-же* по приватіи груза. За цѣлость и сохранность груза городская станція отвѣчаетъ, передъ товаро-хозяевами, *полною стоимостью его*. Контора станціи открыта весь день. Телефонъ станціи № 91.

## Таблица тарифныхъ постанціонныхъ разстояній Харьковско-Балашовской линіи Юго-Восточныхъ желѣзныхъ дорогъ.

Для перевозки пассажировъ, багажа и грузовъ большой и малой скорости.

	Пассаж. и грузы бол. скор.	Груз. малой скор.		Пассаж. и грузы бол. скор.	Груз. малой скор.
Харьковъ . . . . .	—	—	Хрѣиовая . . . . .	410	383
Рогань . . . . .	26	16	Таловая . . . . .	438	400
Чугуевъ . . . . .	50	41	Абрамовка . . . . .	459	428
Граково . . . . .	68	58	Еланское Колѣно . . . . .	475	449
Булацеленка . . . . .	89	79	Раевская . . . . .	493	465
Старовѣровка . . . . .	110	101	Новохоперскъ . . . . .	502	483
Купанскъ-Узловая . . . . .	—	117	Половцево . . . . .	—	492
Купанскъ-городъ . . . . .	132	123	Казмижъ . . . . .	526	509
Двурѣчная . . . . .	149	139	Поворнино . . . . .	554	517
Тополи . . . . .	166	157	Кардаилъ . . . . .	572	544
Уразово . . . . .	183	173	Байчурово . . . . .	591	562
Валуїци . . . . .	197	187	Туркино . . . . .	608	581
Майдрово . . . . .	212	202	Балашовъ (общ. съ Р.-Ур.).	630	599
Ливенки . . . . .	227	217	Кисловка . . . . .	146	624
Бирючь . . . . .	240	231	Кривошеевка . . . . .	160	137
Хлѣвище . . . . .	249	240	Сватоно . . . . .	182	151
Алексѣевка-Слобода . . . . .	266	257	Кабанье . . . . .	201	172
Зосимовка . . . . .	286	277	Кременное . . . . .	220	192
Острогожскъ . . . . .	308	298	Лисич. (общ. съ К.-Х.-С.) .	244	211
Коротоякъ . . . . .	323	313	Бутурлиновка . . . . .	475	466
Лиски . . . . .	346	336	Воробьевка . . . . .	505	496
Икорецъ . . . . .	368	358	Калачь-Слобода . . . . .	526	516
Бобровъ . . . . .	392	371			

## О приходѣ и отходѣ поѣздовъ со ст. Харьковъ.

По росписанію на зиму 1896—97 года.

СТАНЦІИ.	По мѣстному времени.	
	Отходить изъ Харькова.	Приходить въ Харьковъ.
<i>К у р с к ѣ.</i>		
	час. мин.	час. мин.
Скорый . . . . .	7—14 в.	9—54 у.
Почтовый . . . . .	8—24 у.	8—03 в.
Товаро-Пассажи́рскій . . . . .	11—19 в.	6—32 у.
<i>Лозовая, Ростовъ и Севастополь.</i>		
Скорый . . . . .	10—19 у.	6—34 в.
Почтовый . . . . .	8—49 в.	7—34 у.
Товаро-Пассажи́рскій . . . . .	7—22 у.	10—02 в.
Дополнительн. пассажирскій (черезъ Лозо- вую на Ростовъ) . . . . .	9—39 в.	6—19 у.
<i>Полтава, Николаевъ и Одесса.</i>		
Пассажи́рскій . . . . .	10—54 у.	6—09 д.
Почтовый . . . . .	10—39 в.	5—24 у.
<i>Сумы, Ворожба и Кіевъ.</i>		
Почтовый . . . . .	8—54 у.	8—19 в.
Пассажи́рскій . . . . .	11—24 в.	8—09 у.
<i>Б а л а ш о в ѣ.</i>		
Почтовый . . . . .	(Основа). 9—59 у. (Харьк.-тов.). 10—21 у.	(Харьк.-тов.). 6—07 в. (Основа). 6—29 в.
Пассажи́рскій . . . . .	(Основа). 3—39 д. (Харьк.-тов.). 3—54 д.	(Харьк.-тов.). 11—46 у. (Основа). 12—01 д.



## РУССКІЯ И ИНОСТРАННЫЯ МѢРЫ.

**Мѣры длины.** *Русскія:* верста—500 саж., сажень 3 арш.—7 фут., аршинъ—16 верш.—28 дюйм., верш.— $1\frac{3}{4}$  дюйма, футъ—12 дюйм., дюймъ 10 линий. *Французскія:* Миліаметръ—10 километровъ, километръ—10 гектометровъ, гектометръ—10 декаметровъ, декаметръ—10 метровъ, метръ—одна десятиллионная часть четверти земнаго меридіана, дециметръ— $\frac{1}{10}$  метра, сантиметръ— $\frac{1}{100}$  децим., миллиметръ— $\frac{1}{1000}$  сантим. *Англійскія:* миля—8 фурлонговъ, фурлонгъ—40 полей—10 цѣпей, поле— $5\frac{1}{2}$  ярдовъ, фатомъ—2 ярда, ярдъ—3 фута, футъ—12 дюймовъ.

**Мѣры торговаго вѣса.** *Русскія:* берковецъ—10 пудовъ, пудъ—40 фунтовъ, фунтъ—96 золотниковъ—32 лота, лотъ—3 золотника, золотникъ—96 долей. *Французскія:* Миліе или тонна—10 квинталей, квинталь—40 килограммовъ, килограммъ—10 гектограммовъ, гектограммъ—10 декаграммовъ, декаграммъ—10 граммовъ, граммъ—вѣсъ кубическаго сантиметра воды, дециграммъ— $\frac{1}{10}$  грамма, сантиграммъ  $\frac{1}{100}$  дециграмма, милиграммъ— $\frac{1}{1000}$  сантиграмма. *Англійскія:* тонна—20 центнеровъ, центнеръ—8 стоновъ, стонъ—14 торг. фунтовъ, фунтъ—16 унцій, унція—16 драхмъ—437,5 грановъ.

**Мѣры емкости.** *Русскія:* Для сыпучихъ тѣлъ: четверть—2 осьмины или 8 четвериковъ, осьмина—4 четверика, четверикъ—8 гарнцовъ. Для жидкихъ тѣлъ: бочка—40 ведеръ, ведро—10 штофовъ или кружекъ, штофъ—10 чарокъ или осьмушекъ, чарка  $\frac{1}{10}$  ведра, бутылка— $\frac{1}{20}$  ведра—5 чарокъ. *Французскія:* Килолитръ—10 гектолитровъ, гектолитръ—10 декалитровъ, декалитръ—10 литровъ, литръ кубическій дециметръ, децилитръ— $\frac{1}{10}$  литра, санлитръ— $\frac{1}{100}$  децилитра. *Англійскія:* чельдронъ—36 бушелей, квартеръ—8 бушелей, бушель—8 галлоновъ, пекъ—2 галлона, галлонъ—4 кварта, кварта—2 пинта, пинтъ—4 джилей.

### Переводъ иностранныхъ мѣръ на русскія.

**Мѣры длины.** *Французскія:* миліаметръ— $\frac{1}{1000}$  в., 185 с., 6 ф., 11 д., 9 л.; километръ—468 с., 4 ф., 10 д., 7,2 л.; гектометръ—46 с., 6 ф., 1 д., 0,2 л.; декаметръ—4 с., 4 ф., 9 д., 7 л.; метръ—3 ф., 3 д., 3,2 л. или 1 ар., 6,2 вер.; дециметръ—3,2 д. или 2,2 вер.; сантиметръ—0,2 д. или 0,2 вер.; миллиметръ—0,02 вер. или 0,2 лин. *Англійскія:* миля—1 в., 254 с., 2 ф.; фурлонгъ—94 с., 2 ф.; цѣпь—9 с., 3 ф.; поле—2 с., 2 ф., 4 д., 2 л.; фатомъ—6 ф.; ярдъ—3 ф.

**Мѣры торговаго вѣса.** *Французскія:* Метрическая тона—61 п., 1 ф., 89 з., 59 л.; квинталь—6 п., 4 ф., 18 з., 54 л.; килограммъ—2 ф., 42 з., 41 л.; гектограммъ—23 з., 42 л.; декаграммъ—2 з., 31 л.; граммъ—22,5 л.; дециграммъ—2,25 л.; сантиграммъ—0,2 л.; милиграммъ—0,02 л. *Англійскія:* тонна—62 п., 1 ф., 11 з., 54 л.; центнеръ—3 п., 4 ф., 5 з., 36 л.; стонъ—15 ф., 48 з., 64 л.; фунтъ—1 ф., 10 з., 32 л.; унція—6 з., 52 л.; драхма—39,3 л.

**Мѣры емкости.** *Французскія:* килолитръ—4 чт., 6 чк., 0,2 г. или 2 б., 1 в., 3 шт.; гектолитръ—3 чк., 6 г. или 8 в., 1 шт., 3 ч.; декалитръ—3 г. или 8 шт., 1 ч.; литръ—0,2 г. или 8 ч., децилитръ—0,02 г. или 0,2 ч.; санлитръ—0,002 г. или 0,02 ч. *Англійскія:* чельдронъ—5 ч., 1 чк., 6,2 г.; квартеръ—11 чк., 6,2 г.; бушель—1 чк., 3 г.; пекъ—2,5 г.; галлонъ—3 шт., 6 ч., кварта—9,2 ч., пинтъ—4,6 ч., джилъ—1,1 ч.



## РУССКІЯ И ИНОСТРАННЫЯ МОНЕТЫ.

Алтынъ (Россія) мѣди=3 к. Бани мѣди. (Румынія)—см. Сутимъ. Бехеюслинь зол. (Турція)=2½ юкіюсликамъ=5 юслимеджид.=10 эдланик.=29 приибехлик.=500 шастраль=28 р. 36,2 к. Бехеринъ (Турція)=27,2 к. Гривенникъ (Россія) сер.=10 к. Гульдень или флоринъ сер. (Австрія)=100 крейцеровъ=61,2 к.; сер. (Голландія)=100 центовъ=52,2 к. Гурушъ (Турція)=5,22 к. Двугривенный (Россія) сер.=20 к. Децимъ мѣди. (Испанія)=¼ реала=0,25 к. Димъ сер. (Соед. Штаты)=10 центовъ=13,25 к. Долларъ сер. (Соед. Шт.)=100 центовъ=1 р. 32,2 к. Драхма сер. (Греція)=10 денгъ=25 к. Дублонъ зол. (Испанія)=10 эскудо=6 р. 48,8 к. Дукать зол. (Австрія)=2 р. 95,2 к.; зол. (Германія)=2 р. 98,8 к.; зол. (Голландія)=2 р. 04,2 к. зол.; (Данія и Швеція)=2 р. 92,2 к. Дуро сер. (Испанія)=2 эскудо=1 р. 28,8 к. Ермакъ (Кульджа)—см. Цанъ. Иглъ зол. (Соед. Штаты)=10 долл.=12 р. 93,2 к. Имперіальъ зол. (Россія) 15 р. Ирмелинь-меджидъ сер. (Турція)=2 онлика=4 бехелик.=20 гурунамъ (шастраль)=1 р. 92,2 к. Ирмибехликъ (Турція)=97,2 к. Итанане сер. (Японія)=3 р. 73,2 к. Ицебу сер. (Японія)=43,2 к. Іень зол. (Японія)=1 р. 29,2 к. Кандаринъ (Китай)—см. фанъ. Киранъ сер. (Персія)—см. сагибкиранъ. Кобанъ или піо зол. (Японія)=4 ицебу=1 р. 73,2 к. Колѣйка мѣди. (Россія)=1 к. Кошелень (Турція)—см. шастрль. Крона сер. (Англія)=5 шиллинговъ=1 р. 43,2 к. Крона сер. (Австрія)=31,2 к. 10 кронъ зол. (Австрія)=3 р. 12,2 к. 20 кронъ зол. (Австрія)=6 р. 24 к. Крона зол. (Германія)=торговая монета=8 р. 39,2 к.; зол. (Португалія)=10 милрейсовъ=13 р. 97,2 к.; (Данія, Швеція и Норвегія)=34,2 к. 20 кронъ зол. (Данія, Швеція и Норвегія)=6 р. 92,2 к. 10 кронъ зол. (Данія и Норвегія)=3 р. 46,2 к. Кэчъ Японія—см. Ли. Ланъ (Китай)=9 р. 96 к. Лента мѣди. (Греція)=0,25 к. Ли (Японія)=0,25 к. Лира или франкъ сер. (Италія)=25,00 к. Ленгъ или серебряная унція (китайская монетная единица)=10 сцезъ или ци=100 фанъ или кандаринъ=2000 ли или по англійски cash=1 р. 99,2 к. Марна (Данія)=10,2 к.; (Норвегія)=27,2 к.; сер. (Германія)=100 пфенниговъ=30,27 к. 20 марокъ сер. (Германія)=6 р. 17,2 к. Марко-банко зол. (Гамбургъ)=46,2 к. Меджидіе зол. (Турція)=100 шастроль=5 р. 62,2 к. Мильрейсъ зол. (Португалія)=1000 рейсовъ=1 р. 39,2 к. Нейрейцеръ мѣди. (Австрія)=¼ флорина=0,25 к. Нибу сер. (Японія)=1 р. 40 к. Оникъ (Турція)=57,2 к. Оръ (Данія)=0,25 кон. 10 оръ сер. (Данія и Швеція)=3,2 к. Пара мѣди. (Турція)=¼ шастра=0,25 к. Пезета сер. (Испанія)=4 реала=25 к. Пенни бронз. (Англія)=2,25 к. Пенъ (Англія)=2,25 к. Піастръ сер. (Египетъ)=40 паръ=6,25 к.; сер. (Турція)=40 паръ=5,25 коп. Полтинникъ сер. (Россія)=50 к. Полуимперіальъ зол. (Россія)=7 р. 50 к. Пулли (Бухара)=18,2 к. Пятанъ сер. и мѣди. (Россія)=5 кон. Пятиалтынный сер. (Россія)=15 кон. Реальъ сер. (Испанія)=100 дентим.=5,25 к. Рейсъ (Португалія) прибл.=0,25 к. Риксдалеръ сер. (Данія)=69,2 к.; сер. (Швеція)=100 оръ=35,2 к.; сер. (Голландія)=2½ гульдена=1 р. 30,2 к. Романани сер. (Румынія)=100 сутимовъ=25,25 к. Рубль сер. (Россія)=100 копейк.=1 р. Сагибкиранъ или киранъ сер. (Персія)=31,2 к. Сантимъ мѣди. (Франція, Бельгія и Швейцарія)=0,25 к. Суверень зол. (Англія)—см. фунтъ стерлинговъ. Слезъ (Японія)=19,25 к. Спеціесь-далеръ сер. (Норвегія)=5 марокъ=1 р. 39,2 к. Спеціесь-риксдалеръ сер. (Швеція и Данія)=1 р. 40,25 коп. Спеціесь-банко-рейхсдалеръ сер. (Гамбургъ)=1 р. 40,25 к. Сутимъ мѣди. (Румынія)=0,25 коп. Талеръ сер. (Пруссія и Германія)=39 зильбергрош.=92,2 к. Тадль—см. денгъ. Тенга сер. (Бухара)=50 пулли=18,2 к. Тестао сер. (Португалія)=100 рейовъ=12,25 к. Тилла зол. (Бухара)=21 тенг.=3 р. 84 к. Таманъ зол. (Персія)=10 сагибкирановъ=2 р. 78,2 к. Фанъ (Китай)=9,25 к. Флоринъ сер. (Англія)=2 шиллинга=55,25 к. Франкъ сер. (Франція, Бельгія и Швейцарія)=100 сантимовъ=25,25 к. Фридрихсдоръ зол. (Данія)=5 р. 10,25 коп.; зол. (Пруссія)=5 р. 15 к. Фунтъ стерлинговъ зол. (Англія)=10 флориновъ=6 р. 28,2 к. Хеллеръ бронз. (Австрія)=0,25 крейцеръ. 2 хеллера бронз.=1 крейцеру. 10 хеллеровъ ник. (Австрія)=5 крейсерамъ=3,25 к. 20 хеллеровъ ник.=10 крейцеръ=6,25 к. Христиансдоръ зол. (Данія)—см. фридрихсдоръ. Центезимо мѣди. (Италія)=¼ лиры=0,25 к. Центемось (Испанія)=46,25 к. Центъ мѣди. (Голландія)=¼ гульдена=0,25 к. Центъ мѣди. (Соедн. Штаты)=¼ доллара=1,25 к. Ци (Японія)—см. сцезъ. Цанъ (Китай)=1 р. 82 к. Четвертакъ сер. (Россія)=25 к. Чохъ (монгольское названіе китайскаго цинъ). Шиллингъ сер. (Англія)=12 пенсовъ=28,25 к. 3 шиллинга сер. (Норвегія)=3,25 к. Ювелинь (Турція)=10,2 к. Юніюсликъ (Турція)=11 р. 34,25 к. Юслякъ-Меджидіе (Турція)=5 р. 67,25 к. Эллиликъ (Турція)=2 р. 83,25 к. Эскудо сер. (Испанія)=10 реаловъ=64,25 к.

Таблица для перевода цѣны четверти различнаго вѣса въ цѣну пуда.

Вѣсъ чет- верти	Р у б.																				
	3 р.	4 руб.	5 руб.			6 руб.			7 руб.			8 руб.			9 руб.			10 руб.			
П. Ф.	60 80	00 20 40 60 80	00 20 40 60 80	00 20 40 60 80	00 20 40 60 80	00 20 40 60 80	00 20 40 60 80	00 20 40 60 80	00 20 40 60 80	00 20 40 60 80	00 20 40 60 80	00 20 40 60 80	00 20 40 60 80	00 20 40 60 80	00 20 40 60 80	00 20 40 60 80	00 20 40 60 80	00 20 40 60 80	00 20 40 60 80	00 20 40 60 80	
5	00 72 76 57 81 88 92 96	100 104 108 112 116	120 124 128 132 136	149 144 148 152 156 160 164 168 172 176	180 184 188 192 196 200 204 208 212 216																
6	00 60 63 51 70 73 77 80	83 87 90 93 97	100 103 107 110 113 117 120 123 127 130	133 137 140 143 147	150 153 157 160 163 167 170 173 177 180																
7	00 51 54 57 60 63 66 69	71 74 77 80 83	86 89 91 94 97 100 103 106 109 111	114 117 120 123 126	129 131 134 137 140	143 146 149 151 154															
7	10 50 52 55 58 61 63 66	69 72 74 77 80	83 86 88 91 94 97 99 102 105 108 110 113 116 119 122	124 127 130 133 135 138 141 144 146 149																	
7	15 49 52 54 57 60 62 65	68 71 73 76 79	82 84 87 90 93 95 98 101 103 160 109 111 114 117 120	122 125 128 131 133	136 139 142 144 147																
7	20 48 51 53 56 59 61 64	67 69 72 75 77	86 83 85 88 91 93 96 99 101 104 107 109 112 115 117	120 123 125 128 131	133 137 140 142 145																
8	00 45 47 50 52 55 57 60	62 65 67 70 72	75 77 80 82 85 87 90 92 95 97 100 102 105 107 110	112 115 117 120 122 125 127 130 132 135																	
8	05 44 47 49 52 54 57 59	61 64 66 69 71	74 76 79 81 84 86 89 91 94 96 99 101 104 106 108 111 113 116 118 121	123 125 128 130 133																	
8	15 43 46 48 50 53 55 57	60 62 64 67 69	72 74 76 79 81 84 86 88 91 93 96 98 100 103 105 108 110 113 115 117	120 122 124 127 130																	
8	20 42 45 47 49 52 54 56	59 61 64 66 68	71 73 75 78 80 82 85 87 90 92 94 96 99 101 103 106 108 111 113 115 118 120 122 125 127																		
8	15 42 44 46 49 51 54 96	58 60 63 65 67	70 72 74 77 79 81 84 86 88 90 93 95 97 100 102 104 107 109 111 114 116 118 121 123 125																		
9	00 40 42 44 47 49 51 53	56 58 60 62 64	67 69 71 73 76 78 80 82 84 87 89 91 93 96 98 100 102 104 107 109 111 113 116 118 121																		
9	10 39 42 44 46 48 50 53	55 57 59 61 64	66 68 70 72 75 77 79 81 83 85 88 90 92 94 96 99 101 103 105 107 109 112 114 116 118																		
9	20 38 40 42 44 46 48 51	53 55 57 59 61	63 65 67 69 72 74 76 78 80 82 84 86 88 91 93 95 97 99 101 103 105 107 109 112 114																		

Таблица эта даетъ возможность механически опредѣлить цѣну пуда или цѣну четверти различнаго вѣса. Примеръ: четверть зерна, вѣсомъ въ 9 и 20 ф., стоитъ 5 р. 40 к., сколько стоитъ пудъ? Въ первой вертикальной графѣ находимъ вѣсъ четверти въ 9 п. 20 ф. (последняя строка), отсюда ведетъ прямою линію вправо, до пересѣченія ея съ линіей, нущей внизъ отъ цѣны 5 р. 40 к.; на пересѣченіи этихъ линій стоитъ число 57 (копейки). Это и есть отвѣтъ на вопросъ. Въ видахъ компактности таблица, цѣны четверти обозначены въ ней черезъ каждыя 20 к. Но не трудно отыскать цѣну пуда и при цѣлѣ четверти, заключающейся между этими обозначеніями. Пусть, цѣна четверти не 5 р. 40 к., а 5 р. 50 к. (средней между 5 р. 40 к. и 5 р. 60 к.). Въ такомъ случаѣ и цѣна пуда — среднему между 57 к. и 59 к., т.-е. — 58 к. Возможны ошибки при подобнахъ опредѣленіяхъ выражаются въ доляхъ копейки.

## Ярмарки въ Харьковской губерніи.

Въ Харьковской губ. 275 ярмарочныхъ поселеній, 800 ярмарокъ и 1.571 ярмарочный день.

### г. Харьковъ.

(Ярмарокъ 5, ярмарочныхъ дней 81).

*Крещенская* съ 6 Января, по 1 Февраля, *Проводская* въ теч. Офиц. нед. и нед. Женъ Муросицк., *Троицкая* съ 1 по 17 Юня, *Успенская* съ 16 Авг. по 1 Сент. и *Покровская* съ 1 по 26 Октяб.

### Ахтырскій уѣздъ.

(Ярм. поселеній 17, ярмарокъ 60, ярм. дней 99).

*Ахтырка*: на всецѣной нед. (3 д.), 15 Мар. (3 д.), 7 Мая (3 д.), 6 Юля (3 д.), 13 Сент. (2 д.) и 28 Октяб. (3 д.). *Боромя*: Проводская (2 д.), 27 Юня (4 д.), 24 Сент. (4 д.) и 4 Дек. (4 д.). *Бяжи*: на Троицу (1 д.) и 18 Декаб. (1 д.). *Деревки*: 22 Октяб. (1 д.). *Жидайловка*: 2 Февр. (1 д.) и 1 Сент. (1 д.). *Кириковка*: 1 Января (2 д.), 24 Мар. (2 д.), 14 Авг. (2 д.) и 1 Нояб. (3 д.). *Котельва*: 1 Января (2 д.), въ среду на 1-й нед. В. поста (2 д.), 24 Мар. (2 д.), на 2-й день Троицы (2 д.) и 7 Сент. (2 д.). *Краснополье*: 1 Мар. (2 д.), 8 Мая (2 д.), 5 Авг. (2 д.) и 7 Нояб. (2 д.). *Пожня*: 1 Января (1 д.), на Вознесенье (1 д.) и 1 Октяб. (1 д.). *Покровское*: 30 Января (1 д.), 23 Апр. (1 д.), 8 Юля (1 д.), 25 Сент. (1 д.) и 12 Дек. (1 д.). *Пушкарное*: Проводская (1 д.), 29 Юня (1 д.), 29 Авг. (1 д.) и 1 Октяб. (1 д.). *Рясное*: на Верб. нед. (1 д.) и 8 Сент. (1 д.). *Саматоска*: 16 Мар. (2 д.), 24 Юня (1 д.) и 1 Октяб. (1 д.). *Славородъ*: 6 Января (1 д.), на масляной (1 д.), 22 Апрѣля (2 д.), 24 Юня (1 д.), 1 Авг. (2 д.) и 21 Нояб. (1 д.). *Тростяны*: 30 Января (1 д.), на канунъ Преполовения (2 д.), 19 Юля (2 д.) и 30 Сент. (2 д.). *Хухра*: 9 Мар. (1 д.), 15 Авг. (1 д.) и 21 Нояб. (1 д.). *Уряды*: 30 Авг. (1 д.).

### Богодуховскій уѣздъ.

(Ярм. поселеній 27, ярмарокъ 81 и ярм. дней 165).

*Богодуховъ*: Маслянская (3 д.), Вознесенская (3 д.), Ильинская (3 д.), Михайловская (3 д.), Усѣкиненская (3 д.), Трехъ-Святительская 30 Января (3 д.) и Ап. Оомы 6 Октяб. (3 д.). *Сынное*: Алексѣевская (1 д.), Константино-Еленовская 21 Мая (1 д.), Макавеевская 1 Авг. (1 д.), Евдокіевская 20 Сент. (1 д.) и Спиридоновская 12 Дек. (1 д.). *Лотова*: Юанна Крестителя 7 Января (1 д.), 40 мучениковъ 9 Мар. (1 д.), Георгіевская 23 Апр. (1 д.), Юанна Предтечи 24 Юня (1 д.) и Воздвиженская 14 Сент. (1 д.). *Большая Писаревка*: Маслянская въ пят. и суб. на пестрой, передъ наступленіемъ сырной нед. (2 д.), Преполовения (10 д.), Петропавловская 29 Юня (2 д.), Рождество-Богородицкая 8 Сеп. (2 д.), Дмитріевская 26 Октяб. (2 д.) и Анно-Зачатіевская 9 Дек. (3 д.). *Волное*: Десяти-нытицкая (1 д.) и Успенская 15 Авг. (1 д.). *Янто*: Антоіевская 17 Января (1 д.), Митрофаніевская 23 Нояб. (1 д.), 40 мучениковъ 9 Мар. (1 д.) и Покровская 1 Октяб. (1 д.). *Тарасовка*: Пантелеймоновская 27 Юля (1 д.), Трехъ-Святительская 30 Января (1 д.), Константино-Еленовская 21 Мая (1 д.), Юанно-Богословская 26 Сент. (1 д.). *Поповка*: Троицкая (1 д.) и Лукинская 18 Октяб. (1 д.). *Новая-Рыбина*: Воздвиженская 14 Сент. (2 д.) и Николаевская 6 Дек. (2 д.). *Яблочное*: Срѣтенская 2 Фев. (1 д.), Георгіевская 23 Апр. (1 д.) и Юанно-Богословская 26 Сент. (1 д.). *Матоска*: Савинская 20 Мар. (2 д.). *Полковная-Никитовка*: Сыропустная воск. (1 д.), Успенская 15 Авг. (1 д.), Проводская (3 д.) и Козьмо-Демьяновская 1 Нояб. (1 д.). *Котоска*: Алексѣевская 17 Мар. (2 д.), Троицкая, въ день Сош. Св. Духа (2 д.), Преображенская (2 д.) и Анно-Зачатіевская 9 Дек. (2 д.). *Гуты*: Евдокіевская 20 Сент. (1 д.). *Пархомовка*: Преполовения (2 д.) и въ 1 день масляницы (3 д.). *Калитовка*: Рождество Юанна Предтечи (1 д.), Кресто-Воздвиженская 14 Сент. (1 д.) и на мясопустной нед. (3 д.). *Красный-Кутъ*: Георгіевская 23 Апр. (2 д.), Петро-Павловская 29 Юня (2 д.), Семіоновская 1 Сент. (2 д.) и Введенская 21 Нояб. (2 д.). *Коломатовъ*: Крещенская 6 Января (2 д.), Воскресенская съ 1 дня Свѣт. Праздника (3 д.), Макавеевская 1 Авг. (2 д.) и въ пят. и суб. на второй нед. Вел. поста (2 д.). *Рублевка*: на 2 нед. Вел. поста (4 д.), въ день Св. Троицы (2 д.), Успенская 15 Авг.



(3 д.) и Михайловская 8 Нояб. (3 д.). *Константиновка*: Срѣтенская 2 Фев. (2 д.) и Константино-Еленовская 21 Мая (2 д.). *Мурафа*: Никольская 9 Мая (2 д.), Покровская 1 Окт. (2 д.) и Никольская 6 Дек. (2 д.). *Мирнос*: 40 мучениковъ 9 Мар. (2 д.). *Шаровка*: Благовѣщенская 25 Мар. (7 д.) и Иоанно-Богословская 26 Сент. (4 д.). *Хрущевал-Никитовка*: Георгіевская 23 Апр. (3 д.). *Филемково*: въ день Казанской Божіей Матери 22 Окт. (1 д.), 1 Мая (3 д.), на всеядной нед. Рожд. мисоѣда въ понед., втор. и среду (3 д.). *Любовка*: въ среду на крестопокл. нед. Вел. поста (1 д.). *Старая-Рябига*: на нед. Св. Троицы во втор., среду и четв. (3 д.).

### Валковскій уѣздъ.

(Яр. поселеній 13, ярмарокъ 42, ярм. дней 80).

*Важки*: 2 Фев. (3 д.), 25 Мар. (3 д.), 9 Мая (3 д.), 6 Авг. (3 д.), 14 Сент. (3 д.) и 6 Дек. (3 д.). *Новая-Водолапа*: на 4 нед. Вел. поста (3 д.), на Вознесеніе Господне (3 д.), 20 Юли (3 д.) и 8 Нояб. (3 д.). *Коломакз*: на сырной нед. (3 д.), на седмицѣ праздника Св. Воскресенья (3 д.), 24 Юли (3 д.), 20 Сент. (3 д.) и 9 Дек. (3 д.). *Перекопз*: 9 Мар. (1 д.), въ день Преполовенія (1 д.), въ день Св. Троицы (1 д.) и 8 Нояб. (1 д.). *Высокополе*: 17 Мар. (2 д.) и 15 Авг. (2 д.). *Ковани*: 8 Сент. (1 д.). *Оулими*: 1 Мар. (1 д.), 25 Апр. (1 д.), 29 Юли (2 д.) и 1 Окт. (3 д.). *Минковка*: во 2 воскр. Вел. поста (1 д.), 23 Апр. (1 д.), 29 Авг. (1 д.) и 21 Нояб. (1 д.). *Калениковз*: 23 Апр. (1 д.). *Смужковз*: 1 Янв. (1 д.), на 2 день Свѣтлаго Воскресенья (1 д.), въ день пятидесятницы (1 д.), 1 Авг. (1 д.) и 1 Сент. (1 д.). *Старый-Мерчикз*: 7 Янв. (1 д.). *Люботина*: 1 Сент. (1 д.). *Никольско-Камышеватаал*: на 5-й нед. Вел. Поста, Похвальная (2 д.), 30 Авг. (2 д.) и 23 Нояб. (2 д.).

### Зміевскій уѣздъ.

(Ярм. поселеній 23, ярмарокъ 61, ярм. дней 167).

*Зміевз*: среда, Преполовеніе (3 д.), 29 Юли (3 д.), 1 Сент. (3 д.) и 14 Окт. (3 д.). *Алексевка*: 17 Марта (3 д.), вторн. на Верб. нед. (3 д.), среда Преполовеніе (3 д.) и 6 Дек. (3 д.). *Бриадировка*: на 4-й день Пасхи (2 д.), 8 Юли (2 д.) и 26 Сент. (2 д.). *Высочиновка*: 25 Марта (2 д.). *Зарожная*: 30 Авг. (2 д.). *Мостанова*: 25 Апр. (3 д.). *Гривково*: 22 Окт. (1 д.). *Лимаиз*: на 2-й день Пасхи (2 д.), 8 Юли (2 д.), 1 Окт. (2 д.) и 1 ноября (2 д.). *Черкасскій Башкина*: воскр. на Троицу (1 д.) и 15 авг. (1 д.). *Баликлев*: воскр. на Верб. нед. (3 д.), воскр. на Троицу (3 д.), 1 Авг. (3 д.), 23 Сент. (3 д.) и 6 Дек. (3 д.). *Береки*: четв. на сырной нед. (3 д.), 26 Окт. (3 д.). *Андреевка*: 25 Марта (4 д.), 9 Мая (4 д.), 20 Юли (2 д.), 8 Сент. (2 д.) и 26 Окт. (4 д.). *Ливовка*: 25 Мар. (3 д.), 9 Мая (3 д.), 14 Сент. (3 д.) и 22 Окт. (3 д.). *Скрытаево*: 9 Мар. (2 д.), и въ день Вознесенья (2 д.). *Гулиани*: 17 Мар. (2 д.), 23 Апр. (2 д.). *Охочая*: среда на 5-й нед. Вел. поста (2 д.) и воскр. день Троицы (2 д.). *Преображенскз*: 9 Мар. (3 д.), посл. на Оомниой нед. (3 д.), 24 Юли (3 д.), 6 Авг. (3 д.) и 1 Окт. (3 д.). *Тарановка*: 23 Апр. (3 д.), 12 Юли (3 д.) и 29 Авг. (4 д.). *Чуруевз*: на Маслиной (7 д.), 10-я штица по Пасхѣ (7 д.) и 14 Сент. (7 д.). *Лозоватка*: 9 Мар. (2 д.), четв. 5-й день Пасхи (2 д.) и 1 Сент. (2 д.). *Шебалишка*: 1 Мар. (2 д.) и 23 Апр. (2 д.). *Отрада*: 29 Юли (1 д.). *Шелюковка*: 24 Юли (1 д.).

### Изюмскій уѣздъ.

(Ярм. поселеній 31, ярмарокъ 70, ярм. дней 154).

*Изюмз*: Преполовенская (5 д.), Ивановская 24 Юли (3 д.), Крестовоздвиженская 14 Сент. (3 д.) и Дмитріевская 26 Окт. (3 д.). *Александровка*: 40 муч. 8 Мар. (2 д.), Николаевская 9 Мая (2 д.) и Александро-Невск. 30 Авг. (2 д.). *Барсенково*: на верб. недѣль (3 д.), Георгіевская 23 Апр. (1 д.), Николаевская 6 Дек. (2 д.) и Ильинская 20 Юли отъ 3 до 5 дней. *Богородицкос*: средокрестная на 4-й н. Вел. поста (1 д.) и на 2-й нед. по Пятидес. (1 д.), Покровская 1 Окт. (2 д.). *Батнос-Татютовка*: Успенская 15 Авг. (7 д.). *Булавка*: Благовѣщенская 25 Мар. (3 д.) и Иоанновская 26 Сент. (3 д.). *Билеткая 1-я*: Алексѣевская 17 Мар. (3 д.). *Вел.-Кавалиевоаха*: Алексѣевская съ 17 мар. (3 д.), Вознесенская (4 д.), Пестроуналовская 29 Юли (3 д.) и Рожд.-Богородицкая 8 Сент. (3 д.). *Богдарово*: Проводская 16 Апр. (3 д.), Спасовская 6 Авг. (3 д.) и Покровская 1 Окт. (3 д.). *Семеновка*: Алексѣевская 17 Мар. (2 д.), Троицкая (2 д.) и Семеновская 1 Сент. (1 д.). *Доменкос*: Николаевская 9 Мая (1 д.). *Знаменское*: 1 Мар. (4 д.). *Золотой Колодезз*: на Оомниой нед. (2 д.), Дмитріевская 19 Сент. (2 д.). *Ново-Райское*: Благовѣщенская 25 Мар. (2 д.) и Кресто-Воздвиженская 14 Сент. (3 д.).

д.), *Брючки*: Троицкая (1 д.) и Покровская 1 Окт. (1 д.). *Мечебилото*: Проводская 16 Апр. (2 д.) и Покровская 1 Окт. (2 д.). *Новоселовка*: на 6-й нед. Велик. поста (2 д.). *Петровское*: Сретенская 2 Фев. (3 д.), Николаевская 9 Мая (3 д.), Преображенская 6 Авг. (3 д.) и Михайловская 8 Нояб. (3 д.). *Поповка*: Георгиевская 23 Апр. (1 д.) и на вт. нед. по Пятидес. (1 д.). *Лимань*: Прокофьевская 8 Июли (1 д.) и Введенская 21 Нояб. (1 д.). *Рай-Александровка*: на 5 нед. Велик. поста (2 д.). *Савинцы*: Успенская 15 Авг. (2 д.), Вознесенская 18 Мая (1 д.), Благовещенская 25 Мар. (2 д.) и Михайловская 8 Нояб. (2 д.). *Семшовка*: Сорока муч. 9 Мар. (1 д.) и Покровская 1 Окт. (1 д.). *Г. Славыскя*: Проводская (3 д.), Троицкая (4 д.) и Евстафиевская 20 Сент. (4 д.). *Шандриново*: Благовещенская 25 Мар. (2 д.), Гавриловская 13 Июли (1 д.), Ивановская 26 Сент. (1 д.) и Андреевская 30 Нояб. (1 д.). *Рубново*: на 4-й день Пасхи (1 д.). *Ямоль*: Трехъ-Святская 30 Янв. (1 д.), 9 Мая (1 д.), Космы и Демьяна 1 Нояб. (1 д.) и Николаевская 6 Дек. (1 д.). *Приволе*: Троицкая (2 д.), Михайловская 8 Нояб. (2 д.).

### Волчанскій уѣздъ.

(Ярм. поселеній 31, ярмарокъ 109, ярм. дней 123).

*Волчанскъ*: 27 Янв. (1 д.), 9 Мар. (1 д.), 24 Июли (1 д.), 6 Сент. (1 д.), 14 Окт. (3 д.), 9 Дек. (1 д.) и на 4 д. Св. Пасхи (1 д.). *Бѣлый-Колодезь*: 1 Мар. (1 д.), 29 Июни (1 д.), 17 Сент. (1 д.), 24 Нояб. (1 д.), въ четвер. на всенднѣй нед. Рождеств. поста (1 д.), въ Омино воскр. (1 д.) и на Троицу (1 д.). *Барваровка*: 20 Июли (1 д.) и 6 Дек. (1 д.). *Василешково*: 29 Мар. (1 д.), 30 Июли (1 д.) и 1 Окт. (1 д.). *Васильевка*: 29 Мар. (1 д.). *Волоховка*: 25 Мар. (1 д.), 8 Сент. (1 д.) и 8 Нояб. (1 д.). *Великій-Бураужк*: 9 Мар. (2 д.), 6 Авг. (2 д.), 1 Окт. (2 д.), 8 Нояб. (1 д.), 6 Дек. (1 д.) и на Преполовение (1 д.). *Хатисе*: 12 Мар. (2 д.), 13 Мая (2 д.), 1 Сент. (2 д.). *Графское-Село*: 1 Мар. (1 д.), 29 Июни (1 д.), 1 Авг. (1 д.), 29 Авг. (1 д.) и 21 Нояб. (1 д.). *Ефремовка*: 17 Мар. (1 д.) и 26 Сент. (1 д.). *Ивановка*: 6 Авг. (1 д.) и 6 Окт. (1 д.). *Козинка*: 8 Июли (1 д.), въ четв. на сырн. нед. (1 д.) и въ день Вознес. Господня (1 д.). *Николешка 1-я*: 27 Июли (1 д.), 29 Авг. (1 д.), 23 Сент. (1 д.), 30 Нояб. (1 д.), въ Вербное воскр. (2 д.), на 4-й д. Св. Пасхи (1 д.) и четвер. послѣ Троицы (1 д.). *Николешка 2-я*: 15 Авг. (1 д.) и 1 Октябр. (1 д.). *Николешка*: 8 Нояб. (1 д.). *Ново-Бураужко*: 6 Мар. (2 д.), 29 Июни (1 д.) и 26 Сентяб. (1 д.). *Попушовка*: въ перв. д. св. Троицы (1 д.) и 1 Сент. (1 д.). *Малая-Волыя 2-я*: 29 Июни (1 д.). *Мартовка*: 8 Сент. (1 д.). *Ольховатка*: 8 Янв. (2 д.), 17 Мар. (1 д.), 25 Мар. (4 д.), 23 Апр. (1 д.), 1 Авг. (1 д.), 29 Июни (1 д.), 21 Сент. (1 д.), 3 Ноябр. (1 д.), на сыр. нед. (1 д.) и въ Верб. воскр. (1 д.), 24 Июни (1 д.). *Винодатная*: 1 Мар. (2 д.), съ перв. дня св. Троицы (2 д.), 14 Сент. (2 д.). *Опратное*: 9 Мар. (1 д.), на Духовъ день (1 д.) и 4 Дек. (1 д.). *Печовин*: Всенднѣя (1 д.), Вознес. (2 д.), Преображенская (2 д.), Параскеевская (2 д.) и 11 и 12 Дек. (2 д.). *Рубежная*: 1 Янв. (1 д.), 24 Июни (1 д.), 20 Июли (1 д.), 14 Сент. (1 д.) и въ Вербное воскр. (1 д.). *Губное*: 1 Окт. (1 д.). *Старо-Салтовъ*: 1 Мар. (1 д.), 23 Апр. (1 д.), 8 Июли (1 д.), 8 Сент. (1 д.) и 1 Нояб. (1 д.). *Хотомля*: 2 Февр. (1 д.), 25 Мар. (1 д.), 9 Мая (2 д.), 14 Июни (1 д.), 24 Июли (1 д.), 1 Сент. (1 д.), 26 Окт. (1 д.) и 6 Дек. (1 д.). *Мартово*: 8 Янв. (1 д.). *Шнолатос*: 20 Июли (1 д.) и 9 Мая (3 д.).

### Купянскій уѣздъ.

(Ярм. посел. 39, ярмарокъ 122, ярм. дней 298).

*Купянскъ*: на Масляной нед. (3 д.), Пятница о 9 пат. по В. К. (3 д.), 8 Сент. (3 д.), 9 Дек. (3 д.), въ воскр. на 5-й нед. Велик. поста (3 д.) и съ 1 по 8 Нояб. *Сельково*: 17 Мар. (3 д.), 9 Мая (3 д.), 29 Авг. (3 д.) и 6 Дек. (3 д.). *Пристѣж*: 30 Янв. (3 д.), 29 Июни (3 д.) и 22 Окт. (3 д.). *Ново-Осиновка*: на 6-й нед. Велик. поста (1 д.). *Сениха*: 1 Мар. (1 д.). *Гороховатка*: въ среду на 4-й нед. Велик. поста (3 д.), 21 Нояб. (3 д.), 23 Апр. въ день Георгія побѣдоу. (3 д.), въ нед. Всѣхъ Святыхъ (3 д.) и 8 Нояб. (3 д.). *Петропавловка*: 9 Мар. (3 д.) и 27 Июли (3 д.). *Пески*: 9 Мар. (3 д.), въ день Вознесения Господня (3 д.) и 8 Июли (3 д.). *Радковка*: 6 Авг. (3 д.) и 1 Октябр. (3 д.). *Выше-Солтан*: 1 Мар. (1 д.), въ день Преполовения по Пятидесятницѣ (1 д.), 1 Сент. (1 д.). *Терис*: 20 Июли (1 д.) и 25 Мая (1 д.). *Торская*: въ день Вознесения Господня (1 д.), въ 9-ю пятницу по Пасхѣ (1 д.) и 1 Октябр. (1 д.). *Ново-Глуховъ*: на 4-й нед. Велик. поста (3 д.), за нед. предъ праздникомъ Сошествія Св. Духа (3 д.), 23 Сент. (3 д.) и 8 Нояб. (3 д.). *Ново-Красилка*: въ Верб. Воскресенье (1 д.), въ день Преполовения Господня (1 д.), 1 Авг. (1 д.) и 26 Окт. (1 д.). *Сватова-Лука*: 2 Фев.

(3 д.), 1 Март. (3 д.), Троицкая (3 д.), 20 Юли (3 д.), 26 Сент. (3 д.), 17 Окт. (3 д.) и 24 Нояб. (3 д.). *Кузнецовка*: 11 Май (1 д.) и 26 Авг. (1 д.). *Гончаровка*: 14 Сент. (1 д.). *Кабань*: въ день Вознесения Господня (3 д.), 29 Авг. (3 д.) и 28 Окт. (3 д.). *Мыловатка*: на 2-й день Св. Пасхи (3 д.), 24 Юни (3 д.) и 6 Дек. (3 д.). *Ново-Никольскъ*: въ чет. на 7-й нед. Вел. поста (1 д.) и 1 Окт. (1 д.). *Капустяновка*: 9 Мар. (3 д.), 9 Май (3 д.). *Юрьевка*: 17 Мар. (3 д.). *Нижняя-Дуванка*: 17 Мар. (3 д.), 1 Сент. (3 д.), въ день Преполовения по Пятидесятницѣ (3 д.), 8 Юни (3 д.) и 26 Окт. (3 д.). *Свистуновка*: 23 Апр. (1 д.) и 8 Сент. (1 д.). *Верхняя-Дуванка*: 19 Фев. (1 д.) и 1 Апр. (1 д.). *Тарасовка*: 9 Май (3 д.), 6 Дек. (3 д.) и въ Верб. суб. (3 д.). *Ново-Красно*: въ воскр. на Ооминной нед. (3 д.), въ день Вознесения Господня (3 д.), 29 Юли (3 д.) и 6 Авг. (3 д.). *Мамыловка*: 15 Авг. (1 д.). *Покровскъ*: 2 Фев. (3 д.), 25 Мар. (3 д.), 25 Май (3 д.), 1 Авг. (3 д.), 21 Сент. (3 д.), 12 Дек. (3 д.). *Арановка*: въ Верб. воскрес. (3 д.) и 2 Юли (3 д.). *Ольшанск*: въ день Вознесения Господня (1 д.). *Камиска*: 17 Мар. (3 д.), 24 Юни (3 д.), 6 Авг. (3 д.), 6 Дек. (3 д.) и 1 Мар. (3 д.). *Дурьчанск*: 1 Январ. (3 д.), 9 Мар. (3 д.), въ день Сошествія Св. Духа (3 д.) и 1 Окт. (3 д.). *Гусинка*: 17 Мар. (3 д.), 23 Апр. (3 д.) и 14 Сент. (3 д.). *Старотыровка*: 8 Юли (3 д.) и 26 Окт. (3 д.). *Волоско-Балаклейка*: 24 Юни (3 д.). *Щемь*: 25 Мар. (3 д.).

### Лебединскій уѣздъ.

(Ярм. поселеній 23, ярмарокъ 63, ярм. дней 143).

*Лебедина*: Похвальная на 5 нед. Вел. поста въ четв. (4 д.), на 2 нед. по Пятидесятн. на 10-ю пятницу въ среду (4 д.), Евстафьевская 18 Сент. (4 д.) и Спиридоновская 11 Дек. (4 д.). *Алешня*: Пантелеймоновская 26 Юли (2 д.), Вербная въ субботу и воскресенье (2 д.), Михайловская 5 Сент. (2 д.) и въ день св. Варвары съ 3 Дек. Вознесенская (2 д.). *Ашино*: Екатерининская 23 Нояб. (2 д.). *Буймерз*: Срѣтенская 2 Февр. (1 д.), Макавѣевская 31 Юли (3 д.) и Дмитриевская 25 Окт. (2 д.). *Васильевка*: Трехъ-Святит. 30 Январ. (1 д.), Алексѣев. 17 Мар. (1 д.), Троицкая (1 д.) и Воздвиженская 14 Сент. (1 д.). *Верхосулка*: въ четв. на 9 нед. по Пасхѣ (2 д.). *Ворожба*: Маслинская въ суб. (2 д.), Петровская (въ день заговѣвъ по Петровку) (2 д.), Семеновская 31 Авг. (2 д.) и Николаевская съ 5 Дек. (2 д.). *Велико-Исторонг*: Пятницкая 27 Окт. (2 д.). *Гринцево*: Преображенская 5 Авг. (2 д.) и Покровская съ 30 Сен. (2 д.). *Держачевка*: Маслинская со вторника масоцует. нед. (3 д.), Георгиевская 22 Апр. (3 д.) и Иоанно-Богословская 25 Сент. (3 д.). *Должикъ*: Преполовешская (2 д.). *Козельное*: Средо-Крестная на 4 нед. Вел. поста со втор. (3 д.). *Межиричъ*: Кирилло-Аванасіевская 17 Январ. (3 д.), Николаевская 1 Май (2 д.), Прокофьевская 7 Юли (2 д.) и Дмитриевская 25 Окт. (2 д.). *Михайловка*: Срѣтенская съ 1 Февраля (2 д.), Преполовешская (2 д.), Рождество-Богородичная 7-го Сент. (2 д.), *Ольшанск*: Средне-Постинская на 2-й нед. Вел. поста въ среду (3 д.), Петро-Павловская съ 28 Юни (2 д.), Чудо-Михайловская 5 Сент. (2 д.) и Михайловская 7 Нояб. (2 д.). *Павленково*: Успенская 15 Авг. (1 д.). *Терки*: Проводская на 4-й день по Пасхѣ (2 д.), Николаевская 8 Май (3 д.), Макавѣевская 31 Юли (3 д.), Покровская 30 Сент. (3 д.) и Анно-Зачатьевская 4 Дек. (6 д.). *Толстое*: Благовѣщенская съ 23 Мар. (3 д.), Вознесенская (3 д.) и Семеновская 1 Сент. (1 д.). *Тучино*: Федоро-Стратилатовская 7 Юни (2 д.). *Штеповка*: Иоанно-Предтеченская 23-го Юни (2 д.) и Параскеевская 13 Окт. (2 д.). *Чупановка*: Рождество-Богородичная 7-го Сент. (2 д.), Георгиевская 22 Апр. (2 д.) и Введенская 20 Нояб. (2 д.). *Небришайловъ*: Преполовешская (2 д.), Рождество-Богородичная 7 Сент. (2 д.), Дмитриевская 25 Окт. (2 д.) и Николаевская 5 Дек. (2 д.). *Марковка*: Проводская (2 д.), Преображенская 5 Авг. (2 д.) и Лукина 17 Окт. (2 д.).

### Старобѣльскій уѣздъ.

(Ярм. поселеній 43, ярмарокъ 108, ярм. дней 176).

*Старобѣльскъ*: 1 Январ. (4 д.), 20 Апр. (7 д.), 20 Юни (7 д.), 20 Сент. (7 д.) и 23 Нояб. (3 д.). *Пещеротова*: 20 Февр. (1 д.). *Александровка*: на сыр. нед. въ четв. (1 д.), въ 9 пятн. по Пасхѣ (1 д.) и 14 Окт. (1 д.). *Быловодскъ*: на сырн. нед. со втор. (2 д.), Воскресейская на 2 день С. Христова Воскр. (3 д.), Вознесенская (3 д.) и съ 4 Сент. (3 д.). *Баранковка*: на 4 нед. Вел. поста (2 д.) и 8 Сент. (1 д.). *Больше-Черниковка*: на 2 д. св. Троицы (1 д.) и 12 Окт. (1 д.). *Блюкуракика*: на всеѣдн. нед. (1 д.), на средокр. нед. (1 д.), Вознесенск. (1 д.), 11 Сент. (1 д.) и 8 Нояб. (1 д.). *Богородичная*: 27 Юли (1 д.). *Блюлуки*: 17 Мар. (1 д.), Троицкая (2 д.), 24 Юни (1 д.), 14 Сент. (1 д.).



и 12 Дек. (1 д.). *Боровеньки*: 1 Мая (1 д.), 15 Авг. (1 д.) и 14 Окт. (1 д.). *Варваровка*: 20 Июли (1 д.) и 1 Нояб. (1 д.). *Муратово*: 30 Янв. (1 д.), Вознесенская (1 д.), 24 Июни (1 д.), 14 Сент. (1 д.) и 21 Ноября (1 д.). *Городище*: съ 9 Мар. (2 д.) и съ 30 Сент. (2 д.). *Евсуя*: 2 Мар. (2 д.). *Зориковка*: на 5 нед. Вел. поста (2 д.). *Кобычана*: 1 Окт. (1 д.). *Морозовка*: Петровская (1 д.), 6 Авг. (1 д.) и 21 Нояб. (1 д.). *Колдовка*: въ 10-ю пятн. по Пасхѣ (1 д.). *Камежка*: на 6 нед. Вел. поста (1 д.). *Литвинювка*: 24 Июля (1 д.). *Марковка*: 26 Февр. (2 д.), 20 Июли (1 д.), 14 Сент. (1 д.) 30 Нояб. (1 д.), со 2 Февраля (Стрѣтенская 3 д.) и Муроносицкая съ воскресенья Муроносицкой нед. (3 д.). *Мостики*: на 4-й день нед. Вел. поста (1 д.), 6 Авг. (1 д.) и 21 Ноябр. (1 д.). *Ново-Бѣлисская*: 14 Февр. (2 д.), 8 Июли (2 д.), 8 Сент. (1 д.), 21 Ноб. (1 д.) и Жень-Муроносицкая (1 д.). *Свято-Дмитріевка*: 17 Мар. (1 д.), 24 Июни (1 д.), 6 Авг. (1 д.) и 21 Сент. (1 д.). *Безинова*: 6 Янв. (1 д.), 25 Мар. (1 д.), 8 Июли (1 д.), 1 Авг. (1 д.), 22 Ок. (1 д.) и 23 Нояб. (1 д.). *Ново-Астрахань*: 25 Мар. (2 д.), 8 Мая (2 д.), 8 Сент. (2 д.) и 30 Нояб. (2 д.). *Ново-Боровская*: 17 Мар. (1 д.), Вознесенская (1 д.) и 1 Окт. (1 д.). *Никольск*: 10 Февр. (3 д.). *Осинова*: 30 Января (1 д.), на 5-й нед. Вел. поста (1 д.), 21 Мая (1 д.), 6 Авг. (1 д.) и 22 Окт. (1 д.). *Ново-Искова*: 9 Мая (1 д.) и 1 Окт. (1 д.). *Павловка*: 1 Мар. (1 д.) и 29 Июни (2 д.). *Пески*: на 3 нед. Вел. поста (3 д.), 1 Авг. (1 д.). *Булавиновка*: 9 Мар. (1 д.) и 26 Окт. (1 д.). *Закопное*: на 6 нед. Вел. поста въ пятницу, субботу и воскресенье (3 д.), 8 Сент. (1 д.) и 6 Дек. (1 д.). *Петро-Павловка*: 3 Февр. (1 д.), 2 Июни (1 д.), 15 Авг. (1 д.) и 8 Нояб. (1 д.). *Ново-Астырка*: Десяти-Пятницкая (1 д.), 29 Авг. (1 д.) и Воскресно-Лаваревск. (1 д.). *Стрѣльковка*: на Вербной нед. (2 д.) и 15 Авг. (1 д.). *Великовка*: на 4-й нед. Вел. поста сред. и четв. (2 д.). *Тимонова*: 8 Мар. (2 д.) и 1 Окт. (1 д.). *Кочино*: Крестно-Поклонная (1 д.) и 26 Авг. (1 д.). *Ташовка*: Проводская на св. Пасхѣ (1 д.), 1 Авг. (1 д.) и 1 Окт. (1 д.). *Шульшица*: на 4—5 д. Свѣтл. Христ. Воскрес. (2 д.), Троицкая (2 д.) и 6 Дек. (1 д.). *Байдовка*: 14 Сент. (1 д.).

#### Сумскій уѣздъ.

(Ярм. поселеній 17, ярмарокъ 58, ярм. дней 133).

*Сумы*: на св. Троицу (3 д.), съ 29 до 30 Авг. (2 д.), Введенская 21 Нояб. до 6-го Дек. (15 д.) и со среды 1-й нед. Вел. поста (2 д.). *Верхняя-Сироватка*: на Верб. нед. (2 д.), 8 Сент. (1 д.), на Вознес. Госп. (1 д.) и 9 Дек. (1 д.). *Тимофьевка*: съ четверга на маслян. нед. (1 д.), въ д. Преполовенія (1 д.), 26 Окт. (1 д.) и 9 Дек. (1 д.). *Нижняя-Сироватка*: на 4-й нед. Вел. поста (2 д.), 6 Сент. (2 д.), 30 Нояб. (2 д.) и на 4-й день св. Троицы (2 д.). *Великій-Бобриск*: 23 Апр. (1 д.), 8 Июли (1 д.), 26 Сент. (1 д.) и 1 Нояб. (1 д.). *Степановка*: въ Верб. воскр. (1 д.) и 8 Сент. (1 д.). *Стежковка*: на 3-й день св. Пасхи (2 д.), 19 Июли (2 д.) и 25 Окт. (2 д.). *Писаревка*: на кануны Вознесе-нія Господня (2 д.), 1 Авг. (2 д.) и 4 Окт. (2 д.). *Юнаковка*: на маслян. нед. (4 д.), съ 25 Апр. по 9 Мая (2 нед.), 5 Авг. (3 д.) и 4 Дек. (3 д.). *Мощина*: 21 Мая (1 д.), 26 Авг. (1 д.) и 27 Нояб. (1 д.). *Хотмыль*: съ 28 по 30-е Июня (2 д.), съ 14 по 16 Авг. (2 д.). *Ястребинос*: 1 Янв. (1 д.) и 23 Апр. (1 д.). *Рыки*: въ Верб. субботу (1 д.), 1 Авг. (1 д.) и 1 Окт. (1 д.). *Вирь*: на 5-й нед. Вел. поста (3 д.), 12-го Мая (3 д.) и 9 Сент. (1 д.). *Ультовка*: съ 3 дня Св. Пасхи (2 д.), съ 19 по 21 Июля (2 д.), съ 25 по 27 Сент. (2 д.), съ 5 по 7 Дек. (2 д.). *Терешковка*: 24 Июни (2 д.), 17 Мар. (2 д.) и 1 Окт. (2 д.). *Бѣло-наме*: 9 Янв. (3 д.), на 3-й нед. Вел. поста съ Воскр. (1 д.), съ субботы передъ нед. Жень-Мурон. (6 д.), 19 Июни (6 д.) и 10-го Сентября (5 д.).

#### Харьковскій уѣздъ.

(Ярм. поселеній 10, ярмарокъ 33, ярм. дней 64).

*Золочевъ*: на 4 нед. Вел. поста (3 д.), на 5 нед. Вел. поста (3 д.), на 6 нед. Вел. поста (3 д.), Проводская (2 д.), Петропавловская (3 д.), Преображенская (3 д.), Го-нинская (3 д.) и Николаевская (1 д.). *Линь*: въ среду на 4-й нед. Вел. поста (3 д.), Вербная (2 д.), Козьмо-Демьяновская (2 д.) и Варваровская (2 д.). *Уды*: Свято-Тро-ицкая (2 д.) и 8 Сент. (1 д.). *Мерефа*: Евдокіевская (1 д.), Иоанна Предтеченская (1 д.) и Спиридоновская (1 д.). *Ольшана*: Постовская (3 д.), Троицкая (3 д.), Рождество-Богородичная (3 д.), Дмитріевская (3 д.) и Пантелеймоновская (3 д.). *Пересльчине*: Але-ксѣевская (2 д.) и Михайловская (2 д.). *Лопиш*: 20 Июля (1 д.) и 8 Нояб. (1 д.). *Арте-моновка*: Похвильная (1 д.), Михайловск. (1 д.) и Введенская (1 д.). *Весло*: Евдокіевская (1 д.), Петропавловская (1 д.) и Покровская (1 д.). *Борисовка*: Иоанно-Богословская (1 д.). *Песка*: 29 Июни (2 д.). *Демкитовка*: Масляная вторникъ и среда и 24 Июни (1 д.).

## О времени производства торговли въ воскресные и праздничные дни въ г. Харьковѣ.

Торговля и промышленныя заведенія въ г. Харьковѣ, по воскреснымъ и вышеуказаннымъ праздничнымъ днямъ, за исключеніемъ ярмарочнаго времени, должны быть открываемы не ранѣе 9-ти часовъ утра и закрываемы не позже часа дня. Праздничные дни эти суть слѣдующіе: 1) Новый годъ, 2) Крещеніе, 3) Срѣтеніе, 4) Благовѣщеніе, 5) Свѣтлое Христово Воскресеніе, 6) Вознесеніе, 7) Св. Троицы два дня, 8) Успеніе Пресвятой Богородицы, 9) Рождества Христова два дня и 10) мѣстные праздники 22 Апрѣля и 30 Сентября.

Правило это не распространяется на нижеслѣдующія торговыя заведенія: хлебни (торговля печенымъ хлебомъ), кондитерскія, аптеки, мясныя лавки, рыбныя лавки, на базарахъ (то-есть тѣ лавки, которыя находятся на городской землѣ, составляющей базарную площадь, а не въ частныхъ домахъ, находящихся внѣ этой площади, хотя бы и смежныхъ съ нею), колбасныя, фруктовыя лавки и погреба; цвѣточные, продажа минеральныхъ водъ, стѣнные лавки, кабинеты для чтенія, кухмистерскія, мелочныя бакалейныя лавки, торгующія по свидѣтельствамъ на мелочной торговлѣ.

Воспрещается торговля въ воскресные и праздничные дни въ парикмахерскихъ магазинахъ не въ указанное обязательнымъ постановленіемъ время. Для базарныхъ торговцевъ, торгующихъ мучными и черными, а равно и бакалейными товарами, какъ по гильдейскимъ свидѣтельствамъ, такъ и по свидѣтельствамъ на мелочной торговлѣ, допускается открытіе лавокъ и производство торговаго въ воскресные и праздничные дни съ ранняго утра до часу дня.

17 Октября тор. и пром. заведенія г. Харькова должны быть закрыты въ продолженіе цѣлаго дня. Въ Вербное воскресенье и въ день Благовѣщенія, когда они приходится на Страстной недѣлѣ, разрѣшается торговля какъ на базарахъ, такъ и во всемъ городѣ отъ 9 часовъ утра до вечера. Въ послѣдній предъ праздникомъ Рождества Христова воскресный день дозволяется производить торговлю въ городѣ въ продолженіе всего дня.

## Дѣятельность Торгово-Промышленныхъ Обществъ.

### Алекеѣевское Горнопромышленное Общество.

Балансъ на 15 Фев. 1896 г.—6,530,521 р., въ пассивѣ: основнаго кап. 6,000 акц. по 500 р. на 3 м. руб., запаснаго 876,921 руб., суммы погашенія 735,343 р., по счету кредиторовъ 1,642,448 руб. и прибыли 275,870 руб.; въ активѣ: по счету рудниковъ и экономій 4,601,601 руб., по счетамъ правленія 498,243 р., по складу 45,808 р. и по счету дебиторовъ 1,384,868 р.

### Голубовское Берестово-Богодуховское горнопром. Т-во.

На 1 Январ. 1896 г. балансъ—5,548,386 руб.; въ пассивѣ: основнаго кап. 2,600,000 р., запаснаго 22,620 р., погашенія 121,500 р.; и облигаціоннаго 1,987,000 р., по счету кредиторовъ 704,422 р., чистой прибыли 97,255 р.; въ активѣ: наличныхъ суммъ 43,038 р., проценти бум. 13,789 р., недвижимости 4,479,054 р., движимости 606,850 р., запасы угля и кокса 129,881 р., дебиторы 247,898 р., переходящихъ суммъ 27,872 р.

### Товарищество „Кореневъ и Шипиловъ“.

Балансъ на 1 Авг. 1896 г. 810,430 р.; въ пассивѣ: основнаго капитала (300 павъ по 1 т. р.) 300,000 р., запаснаго кап. 39,323 р., амортизаціоннаго кап. 104,836 р., долговъ разнымъ лицамъ 357,256 р., и чистой прибыли 9,014 р. По активу: кассы 13,739 руб., недвижимаго имущества 490,511 р., движимаго имущества на 144,523 р., долговъ разнымъ лицъ 145,806 р., аренды 7,885 р. и затратъ на 1897 г. 1,642 р.

### Т-во Харьковского сахара-рафинаднаго завода.

Балансъ на 1 Сент. 1896 г. 5,386,457 р. Т-во имѣло въ пассивѣ: основнаго кап. 2,400 павъ по 500 р. на 1,200,000 р., погашенія 643,562 р., долговъ 3,480,127 р.; въ активѣ: кассы 44,415 р., недвижимаго имущества 1,337,247 р., движимаго 231,468 р., сахара 41,700 р., патоки 17,476 р., рафинада 265,361 р., по страхованію 27,019 р., по счету дебиторовъ 3,421,768 р. и прибыли 62,728 р.

## Товарищество „Ротермундъ и Вейсее“.

Балансъ на 30 Апр. 1896 г.—2,634,168 р.; въ пассивѣ: основнаго капитала (1,000 павъ по 1 т. р.) 1,000,000 р., запаснаго капитала 213,649 р., вспомогат. кап. 2,412 р., счетъ погашенія 308,379 р., счетъ сах. зав. 354,413 р., счетъ кредиторомъ 636,872 р. и чистой прибыли 118,440 р. По активу: кассы 511,774 р., недвижимости 433,315 р., движимаго имущества 83,592 р., счетъ сах. зав. 173,888 р., счетъ экономій 304,274 р., сахара на складахъ 241,854 р., счетъ дебиторомъ 854,469 р.

## Веприкское промышленное и торговое Т-во.

На 1 Апр. 1896 г. имѣется 1,191,888 р.; въ пассивѣ: основнаго капитала 400 павъ по 1,000 р. на 400,000 р., запаснаго 168,042 р., оборотнаго 126,502 р., долговъ 557,342 р.; въ активѣ: кассы 179,085 р., недвижимаго имущества 519,717 р., движимаго 185,685 р., сахара и патоки 186,602 р., расходы на 189<sup>г</sup>: г. 100,200 руб. и по счету дебиторомъ 19,595 р. Прибыли получено 42,133 руб.

## Т-во „В. Г. Пономаревъ и П. П. Рыжовъ“.

На 1 Апр. 1896 г. Т-во имѣло 1,379,159 р.; въ пассивѣ: основнаго кап. 800,000 р., запаснаго 25,415 р., выдан. векселей 132,248 р., учтен. векселей на 194,326 руб., по счету кредиторомъ 155,353 р., ссуды подъ залогъ дома 9,929 р. и чистой прибыли 57,419 р.; въ активѣ: кассы 3,635 руб., товаровъ 488,523 руб., технической конторы 81,707 р., недвижимаго имущества 97,571 р., движимаго 14,042 р., получ. векселей 229,644 р., по счету дебиторомъ 437,608 р.

## Т-во бр. Э. Э. Бергенгейма.

На 1 Январ. 1896 г. Т-во имѣло 684,182 р.; въ пассивѣ: основнаго кап. 500,000 р., запаснаго 4,134 р., оборотнаго 15,433 р., выдан. векселей 107,686 р., по счету кредиторомъ 8,646 р.; въ активѣ: недвижимости 316,946 р., машинъ 68,909 р., движимости 11,970 р., по счету производства 136,212 р., сырыхъ матеріаломъ 13,511 р., топлива 4,839 р., по счету дебиторомъ 34,566 р., получено прибыли 48,278 р.

## Харьковское О-во водоснабженія.

На 1 Январ. 1896 г. О-во имѣло 1,539,911 р.; въ пассивѣ: основнаго кап. 5,000 акцій по 250 р. на 1,250,000 р., запаснаго 28,084 р., погашенія 117,611 руб., дивиденда акціонеровъ 3,060 р., по счету кредиторомъ 141,155 р. и чистой прибыли 34,274 р.; въ активѣ: кассы 1,636 р., текущаго счета 5,203 р., городской водопроводъ 1,245,000 руб., допозд. устройство 21,824 руб., движимаго имущества 5,387 руб., матеріаломъ 30,945 р., артезианскій колодезь 32,441 р., по счету дебиторомъ 130,969 руб. Выдано дивиденда 6 р. на акцію: продано воды 49,049,832 ведеръ на 122,624 руб.

## Харьковскій Газовый Заводъ.

За 189<sup>г</sup>: г. получено 129,954 р., израсходовано 81,204 руб., получено прибыли 48,749 р. Продано: газа 47,622,600 к. ф. на 93,407 р., въ т. ч. по частному освѣщенію 30,117,610 к. ф. на 74,428 р., по городскому освѣщенію 17,422,990 к. ф. на 18,814 р.; кокса—на 21,163 р., дегтю на 4,810 р. и проч.; израсходовано угля 328,156 пуд на 45,677 р., по управленію 16,078 руб.

## О-во Харьковскихъ конно-желѣзныхъ дорогъ

На 31 дек. 1895 г. О-во имѣло 3,820,202 фр.; въ пассивѣ: основнаго кап. 53,000 акцій по 50 фр. 2,662,500 фр., облигацій, 6% по 300 фр.—123,300 фр., запас. капиталъ 39,946 фр., фондъ погашенія 56,475 фр., фондъ погашенія подвижнаго состава 18,851 фр., залоговъ агентомъ 1,742 фр., облигацій и купонномъ, подлежащихъ оплатѣ 102,150 р., по счету кредиторомъ 44,307 фр.; въ активѣ: концессія, аданія и проч. 2,624,698 фр., пути 578,146 фр., подвижнаго состава 201,942 фр., инструментовъ и мебели 18,235 фр., лошадей 55,123 фр., сбруи 9,883 фр., залоговъ 60,053 фр., наличн. и текущаго счета 498,506 фр., Кл. Бонне 323 фр., по счету должниковъ 28,646 фр. и подписчиковъ новыхъ акцій 250,824 фр. Получено отъ эксплуатаціи 360,853 фр.

## Харьковская акц. Компанія по торговлѣ шерстью.

На 1 Июня 1896 г. Компанія имѣла 339,417 руб.; въ пассивѣ: основнаго кап. 300,001 р., запаснаго 19,696 р., Ковдратьевской преміи 1,000 р., нерозданнаго дивиденда 18,295 р. и постороннихъ суммъ 423 р.; въ активѣ: кассы 497 руб., текущаго



счета 22,875 р., вкладовъ  $\frac{1}{2}$  бум. 111,285 р., по счетамъ разныхъ лѣтъ 151,288 руб., недвиж. имущества 38,940 р., движимаго 1,599 р., акцій 7,617 р. и передержки по операциямъ 5,304 р.

#### Харьковское О-во „Новая Баварія“.

На 1 Января 1896 г. О-во имѣло 1.133,577 р.; въ пассивѣ: основнаго кап. 5,000 акцій по 100 р. на 500,000 р., дополнительнаго 107,851 р., запаснаго 15,300 р., погашенія 291,743 р., фонда служащихъ 904 р., невыданнаго дивиденда 1,576 р., по счету кредиторовъ 110,385 р., вкладовъ обезпеченія 41,428 р. и прибыли 64,388 р.; въ активѣ: кассы 1,859 р.,  $\frac{1}{2}$  бумажъ 44,899 р., по счету дебиторовъ 17,185 р., стоимость завода, зданій и вѣтви 725,529 р., недвиж. им. въ Харьковѣ 51,684 руб., инвентари 36,243 р., шва и меда 33,539 р., солода, ячменя и хмѣля 61,791 р., кассы обезпеченій 41,428 р., повин. и страх. 10,558 р.

#### Товарищество Боромлянекой вальц. пар. мельницы.

На 1 Авг. 1895 г. Товарищество имѣло 387,784 р. 28 к., въ т. ч. основнаго капитала (400 паевъ) 200,000 р., запаснаго 10,172 руб., кап. погашенія сомнит. долговъ 916 р., особаго кап. 1,433 р., амортизаціоннаго 26,210 р., оборотнаго 9,875 руб., долговъ разнымъ лицамъ 108,389 р., общ. вз. кр. Сум. земства 6,000 р., Сум. город. общ. б. 6,400 р., не востребовав. дивиденда 585 руб.

#### Харьковское О-во Мукомольнаго дѣла.

На 1 Января 1896 г. балансъ—1.241,898 р.; въ пассивѣ: основной кап. 1,000,000 р., кредиторы 18,272 р., векселя въ учетѣ 108,017 р., векселя за товаръ 86,341 р., прибыль 28,002 р.; въ активѣ: недвиж. имущество 350,400 р., движимое 350,105 р., зерновой хлѣбъ 95,475 р., дебиторы 90,760 р., товаръ 75,297 р., мѣшки и топливо 38,355 р., полученные векселя 23,413 руб.

#### Т-во Велико-Бобрюкекаго свекло-сахарнаго завода.

На 1 Апр. 1896 г. балансъ 745,043 р.; въ пассивѣ: осн. кап. 300 акцій по 1,000 руб. 300,000 руб., кап. погашенія 20,202 р., акцизы 189 $\frac{1}{2}$  г. 252,152 р., кредиторы 118,319 р., прибыль 45,340 руб.; въ активѣ: недвижимость 135,932 р., организация предприятия 75,803 р., материалы и движимость 36,430 р., сах. песокъ 73,664 р., продукты сахарные 40,543 р., дебиторы 138,971 р., по счету экономіи 147,469 р.

#### Экономическое О-во чиновниковъ г. Харькова.

На 1 Апр. 1896 г. балансъ—33,069 р.; въ пассивѣ: паевой капиталъ 7,562 р., кредиторы 17,094 р., векселя 8,198 р., прибыль 46 р.; въ активѣ: товары 19,260 р., дебиторы 6,090 р., касса 5,484 р., инвентарь 1,111 р., дефицитъ на 1-й опер. годъ 597 р.

#### Первое Общество хмѣлеводства.

На 1 Июня 1896 г. Общество имѣло 388,996 р.; въ пассивѣ: основнаго кап. 300 акцій по 1,000 р. на 300,000 р., запаснаго 7,932 р., погашенія 3,755 р., по счету кредиторовъ 52,533 р. и прибыли 26,844 р.; въ активѣ: кассы 3,525 р., текущаго счета 204,532 р., инвентаря 10,118 р., векселей 11,465 р., по счету дебиторовъ 150,243 руб., товаровъ 5,390 р. и расходовъ на 189 $\frac{1}{2}$  г. 1,704 р.

#### Харьковская столярная ремесленная Артель.

На 1 Января 1895 г. артель имѣла 7,995 р.; въ пассивѣ: капиталовъ 449 р., членскихъ взносовъ 777 руб., по расчетамъ съ членами 5,271 руб., по обязательствамъ 1,294 р. и убытка 227 р.; въ активѣ: кассы 489 р., текущаго счета 539 р., товаровъ членскаго 5,237 р. и покушнаго 227 р., движимаго имущества 150 р. Продано членскаго товара на 11,141 р., заказнаго на 1,678 р. и куплено на 3,075 р.

#### Харьковская артель портныхъ.

На 1 Июля 1896 г. артель имѣла баланса 22,251 р.; въ пассивѣ:  $\frac{1}{2}$  изъ зараб. платы 2,136 р., запаснаго 109 р., вспомогат. 54 р., по счету кредиторовъ 18,622 руб., паевъ 1,054 р., прибыли 274 р.; въ активѣ: кассы 80 р., материаловъ 12,554 р., за членами 1,437 р., за проч. лицами 5,510 р., готоваго платья 1,366 р., инвентари 1,217 р., гильдейскихъ и друг. сборовъ 85 руб.



## О дѣятельности ученыхъ, благотворительныхъ, взаимнаго вспоможенія и др. Обществъ и Учрежденій.

### Ученыя Общества при ИМПЕРАТОРСКОМЪ Харьковскомъ Университетѣ.

При Харьковскомъ Университетѣ состоитъ пять ученыхъ Обществъ: 1) испытателей природы, 2) физико-химическихъ наукъ, 3) научной медицины и гигиены, 4) историко-филологическое и 5) математическое.

#### Общество Испытателей Природы.

Къ 1-му Январю, 1896 г. Общество состояло изъ 8 почет. членовъ, 43 дѣйств. и 55 сотруд. Въ теченіи 1895 года имѣло 7 общихъ собраній и 20 засѣданій распорядительн. Комитета. Представлены и прочитаны въ засѣданіяхъ общаго собранія г.г. членовъ 12 статей и обсуждались планы ученыхъ экскурсій. Общество выдало денежное пособие на ученые экскурсіи 7 лицамъ въ общей суммѣ 1,195 р., издало въ свѣтъ XXVIII-й томъ „Трудовъ“, начало печатаніе XXIX т. и продолж. печатаніе отдѣльнаго приложенія къ XXVI тому; именно работы г. Сомова „Орнитологическая фауна Харьковской губерніи“; высылало свои изданія 118 рус. и иностран. уч. Общ. и др. учр. и получило 118 названій журналовъ, книгъ и брошюръ. Приходъ и расходъ суммъ: поступило 3,374 р., въ т. ч. остатковъ отъ штат. суммъ прошлыхъ лѣтъ 845 р., штат. суммъ 1895 г. 2,500 руб. и выручено отъ продажи изданій 29 р.; израсход. 2,402 р.; остается къ 1 Январю, 1897 г. 972 р.

#### Общество Физико-химическихъ Наукъ.

Къ 1-му Январю, 1896 г. Общество состояло изъ 1 почетнаго, 40 городскихъ, 12 провинциальныхъ членовъ, всего 53 членовъ. Въ 1895 г. было 8 очередныхъ и 1 экстренное собраніе; 11 членами и 2 посторонними лицами было сдѣлано 15 сообщеній и 4 реферата; кромѣ того аналитической комиссіей, состоящей при Обществѣ для изслѣдованія предметовъ потребленія съ мѣстнаго рынка, было сдѣлано 2 доклада.

#### Общество научной Медицины и Гигіены.

1-му Январю, 1897 г. О-во состояло изъ 103 дѣйств. членовъ, 9 почетныхъ, 3 членовъ корресп. Въ 1896 г. имѣло 8 засѣданій, въ которыхъ было сдѣлано 20 сообщеній. Издано 2 выпуска „Трудовъ“ въ объемѣ 27 печ. листовъ. Къ 1 Январю, 1897 г. Об-во имѣло 1,348 р. 15 к.

#### Историко-филологическое Общество.

Въ 1895/6 акад. году историко-филологическое Общество располагало слѣд. средствами: 121 р. остатка пр. года, прихода 561 р. и расхода 266 р. Членовъ Об-ва 45; всѣхъ засѣданій было 8. Были организованы научныя чтенія для женщинъ, состоявшія изъ 48 лекцій; среднее число посѣтительницъ было 111. Приходъ отъ лекцій 483 руб., расходъ 81 руб. При Об-вѣ состоитъ Педагогическій отдѣлъ и Историческій архивъ.

### Математическое Общество.

Об-во состоитъ изъ 49 действительныхъ, 10 членовъ корреспондентовъ и 2 почетныхъ членовъ. Въ теченіи года Общество имѣло 4 очередныхъ засѣданій, на которыхъ было сдѣлано 10 сообщеній. Об-во выпустило въ свѣтъ двѣ книжки своихъ трудовъ, а именно № 1-й и 2-й V тома второй серіи „Сообщеній“. Об-во имѣло въ 1895/6 г. прихода 604 р. 94 к., израсходовано 222 р. 35 к.

### Харьковское Общество Сельскаго Хозяйства и Сельско-Хозяйственной Промышленности.

1 Ноября 1895 г. Об-во состояло изъ 18 почетныхъ членовъ, 2 пожизненныхъ, 123 действительныхъ и 11 сотрудниковъ; кромѣ того, действит. членами состоятъ: уѣздные предводители дворянства и председатели уѣздныхъ земскихъ управъ Харьковской губ., а сотрудниками—члены Бѣлгородскаго отдѣла Общества (70 чел.).

Въ 1894/5 г. Об-во имѣло 16 общихъ собраній, 7 засѣданій совѣта; заслушано было 6 докладовъ. Об-во имѣетъ два опытныхъ поля: Новотаволжанское и Морочанское. Въ приходѣ имѣлось 4,611 р., въ т. ч. субсидіи Харьков. земства 2,000 р., въ расходѣ 3,750 р. Бюро Об-ва продало полевыхъ сѣмянъ на 4,402 р., огородныхъ на 807 р., разныхъ товаровъ на 335 р. Бюро имѣетъ сѣмянъ, товаровъ на комиссіи и пр. на 462 р.

### Харьковское Отдѣленіе ИМПЕРАТОРСКАГО Русскаго Техническаго Общества.

Въ 1895/6 года въ Харьковскомъ отдѣленіи Императорскаго Русскаго Техническаго Общества числилось 2 почетныхъ и 115 действительныхъ члена. Въ теченіи истекшаго года было 4 общихъ собранія. Напечатано 1 выпускъ записокъ отдѣленія. Въ библиотекѣ отдѣленія по примѣру прежнихъ лѣтъ получалось значительное число русскихъ и иностранныхъ техническихъ журналовъ. Библиотека открыта по вторникамъ, четвергамъ и субботамъ отъ 6 до 9 час. вечера.

Приходъ: остатокъ въ кассѣ отъ 1894/5 г. 133 р., поступило членскихъ взносовъ 260 р. и отъ продажи книгъ и картъ 52 р., пожертвованій 20 р. По счету купоновъ процентныхъ бумагъ 150 р.,  $\frac{1}{2}$  по текущему счету 4 р. Всего 619 р.

Расходъ—4000 р. Остатокъ въ кассѣ наличными на 1896/7: 219 р.

### Харьковское Медицинское Общество.

Къ 1 Января 1896 г. Об-во состояло изъ 1 почет. председателя, 17 почет. членовъ, 264 действительныхъ и 61 чл.-корреспондента, всего 343. Въ 1895 г. Об-во имѣло 19 засѣданій, въ 15 очередныхъ засѣданіяхъ было сдѣлано 43 научныхъ сообщеній; организовало курсы, привлекшіи 46 слушателей, для подготовленія къ уходу за больными, издало 1 выпускъ своихъ трудовъ.

Въ лѣчебницѣ Об-ва было прих. больныхъ 6,661 д., сдѣлавшихъ по 4,6 визита; въ больницѣ получили помощь 81 больныхъ и 11 роженецъ, прожившихъ тамъ 13 дней; въ Пастеровскомъ институтѣ пользовались прививками противъ бѣшенства 829 д.; въ химико-микроскопическомъ кабинетѣ было произведено 7,789 анализовъ. Аптекой Общества было приготовлено и безплатно выдано лѣкарствъ для 7,128 больныхъ по 19,180 рецептамъ, больному на 30 к. На 1 Января 1895 г. Об-во имѣло 44,278 р., поступило 77,386 руб., израсходовано 72,740 р.; на 1 Января 1896 г. состоитъ 48,925 р.

### Харьковское Фармацевтическое Общество.

Въ 1895 г. Общество состояло изъ 50 действительныхъ и 16 почетныхъ членовъ. Научныхъ сообщеній сдѣлано 10.

Основнаго капитала состояло къ 1 Января 1896 г. 2,681 р., капитала на возвратныя пособія 762 р., капитала на безвозвратныя пособія 173 р., капитала кассы библиотеки—48 руб.



## Харьковское Отдѣленіе ИМПЕРАТОРСКАГО Русскаго Музыкальнаго Общества.

Отдѣленіе Общества состоитъ изъ 17 почетныхъ членовъ, 4 членовъ соревнователей, 5 действит. пожизненныхъ, 12 действительныхъ и 84 посѣтителей. Устроено было 4 общедоступныхъ симфоническихъ собранія, 3 камерныхъ утра, 1 экстренное симфоническое собраніе, а также 2 музыкальныхъ вечера.

На 1 Сент. 1894 г. оставалось 3,231 р., въ теч. года поступило 16,816 р., израсходовано 17,363 р., осталось 2,558 р. Общество имѣетъ 117,395 р., въ т. ч. домъ въ 97,458 р.; долгъ Общества равенъ 90,011 р.

## Харьковское Благотворительное Общество.

Советъ Общества, подъ предѣлательствомъ Гофмейстера т. с. Г. А. Тобизена, состоитъ изъ 2 отдѣленій: мужскаго и дамскаго; въ 1-мъ отдѣленіи было 4 непремѣнныхъ почетныхъ члена, 4 почетныхъ члена, 21 действительныхъ членовъ и сотрудниковъ, изъ коихъ 14 съ правами государственной службы и 27 членовъ благотворителей; въ 2-мъ отдѣленіи 1 почетный членъ, 17 действительныхъ и 15 сотрудниковъ.

Въ ведѣніи Совета находится:

1. Домъ призрѣнія, состоящій изъ а) женской школы съ 90 воспитанницами и б) богадѣльни для престарѣлыхъ и неспособныхъ къ труду женщинъ на 27 призрѣваемыхъ.

2. Особая богадѣльня на 33 призрѣваемыхъ женщинъ.

3. Александровскій пріютъ съ 101 призрѣваемыми воспитанниками.

Всѣ учрежденія Общества состояло свыше 30 пансіонеровъ, получавшихъ отъ 2 до 10 р. въ мѣсяцъ (на что израсходовано 866 р.) и кромѣ того одновременныхъ пособій выдано 196 р. 47 коп. Кромѣ того, устройство разговѣнья въ праздникъ Св. Пасхи на 2,000 человекъ обошлось свыше 1000 р., изъ коихъ Общество изтратило собственныхъ 116 р. 80 коп., производима была безплатная раздача угля (въ зиму 1895—1896 г.г.) въ количествѣ 12 вагоновъ, пожертвованнаго различными шахтовладельцами углеромышленниками.

Въ г. Славянскѣ, на минеральныхъ водахъ, пользовались безплатнымъ леченіемъ и содержаніемъ, на счетъ Славянскаго Отдѣленія Общества, бѣдные больные, по назначенію совета Х. Б. Общества и сверхъ того, воспитанницы женской школы Общества и Дѣтскаго пріюта и воспитанники Александровскаго пріюта; бѣдныхъ 10, воспитанниковъ 15.

Съ осени 1895 г., въ женской школѣ и Александр. пріютѣ введено обученіе огородничеству и посадкѣ деревьевъ.

Приходъ и расходъ суммъ въ 1895 г. выражается слѣдующ. цифрами:

Наименованіе кассъ.	Приходъ.		Расходъ.	
	рубли.	коп.	рубли.	коп.
I. Общія суммы . . . . .	37,119	88	35,716	06
II. Александр. пріюта . . . . .	39,273	62	28,697	26
III. Капиталь имени Жозефины Гельферихъ . . . . .	513	—	219	—
IV. Капиталь дома Сологубовской . . . . .	2,664	79	2,042	93
V. Дѣтскій капиталъ школы . . . . .	2,664	—	2,441	11
VI. Церковно-строит. капиталъ . . . . .	1,330	—	643	43
VII. Капиталь дешев. столовой . . . . .	—	—	—	—
VIII. Капиталь Спасо-Преображенской церкви . . . . .	692	48	142	28

Къ 1 Января 1896 г. наличность суммъ Благотворительнаго Общества выражалась по отдѣльнымъ кассамъ слѣдующими цифрами:

Наименованіе кассы.	Наличными деньгами.		% бумагами.	
	рубли.	коп.	рубли.	коп.
I. Общія суммы . . . . .	644	72	73,466	—
II. Александр. приюта . . . . .	3,829	34	21,200	—
III. Капиталь имени Жозефины Гельферихъ . . . . .	344	—	12,000	—
IV. Капиталь дома Сологубовской . . . . .	251	27	2,000	—
V. Дѣтскій капиталъ школы . . . . .	1,059	01	9,300	—
VI. Церковно-строит. капиталъ . . . . .	86	57	600	—
VII. Капиталь дешав. столовой . . . . .	35	18	—	—
VIII. Капиталь Спасо-Преображенской церкви . . . . .	1,148	94	3,400	—
Итого . . . . .	7,399	03	121,966	—

Капиталь, показанный подъ № VII, представляетъ столь малую величину вслѣдствіе того, что почти весь (свыше 8,000 р.) позаимствованъ кассою Александровскаго приюта на постройку новаго зданія.

Кромѣ капиталовъ, Общество владѣть усадебными мѣстами и зданіями въ 3 пунктахъ города, а именно: 1) по Садово-Куликовской ул. подъ №№ 9, 11 и 13; 2) по Ключковской ул. подъ № 19 и 3) по Ярославской ул. подъ № 35.—стоимостью примѣрно свыше 200,000 р.

Въ мастерскихъ: жепской школы—бѣлошвейной, дамско-портняжской и вышивальной, и Александровскаго приюта сапожно-башмачной и столярной принимались и принимаются частныя заказы.

### Богодуховское Благотворительное Общество.

Общество открыло свои дѣйствія 24 Января 1893 года.

Въ 1895 г. состояло 47 дѣйствительныхъ членовъ. Засѣданій было: общаго собранія 1 и правленія Общества 2.

Правленіе Общества, точно также какъ и въ 1894 и 1895 гг., оказывало вспоможеніе бѣднѣйшимъ жителямъ г. Богодухова выдачею имъ пособій преимущественно съѣстными припасами. Такія пособія выдавались, какъ лицамъ, обращающимся въ Правленіе съ просьбами о помощи, такъ и по почину Правленія два раза въ годъ: къ празднику Св. Пасхи и къ празднику Рождества Христова. Денежныя пособія выдавались преимущественно на покупку топлива. Лицъ, получившихъ пособіе къ празднику Пасхи и къ празднику Рождества Христова—было 115. Кромѣ этихъ пособій были выданы 11 лицамъ болѣе крупныя пособія. Общество имѣло двухъ пансіонеровъ.

Въ 1895 г. въ приходѣ состояло 655 р. 56 к.; въ расходѣ 212 р. 66 к., затѣмъ оставалось къ 1 Января 1896 г. 442 р. 90 к.

### Славянское Отдѣленіе Харьк. Благотворит. Общества.

Отдѣленіе состоитъ изъ 22 членовъ. Къ 1 Января 1895 г. отдѣленіе имѣло 4,663 р.; въ теченіи года поступило 3,857 р., израсходовано 3,175 р., на 1 Января 1896 г. оставалось 5,346 р., процент. бумагъ на 3,173 р. На содержаніе приарѣваемыхъ издержано 513 руб. Помощью отдѣленія пользовались 1,107 лицъ, въ т. ч. 225 муж., 401 жен. и 481 дѣтѣ.

### Харьковское Отдѣленіе Попечительства Императрицы Маріи Александровны о слѣпыхъ.

Отдѣленіе имѣетъ 96 членовъ. Къ 1 Января 1895 г. оставалось 21,085 р., въ 1895 г. поступило 32,973 р., израсходовано 19,949 р., осталось къ 1 Января 1896 г. 28,835 р.

Въ училищѣ для слѣпыхъ дѣтей въ 1895 г. было 36 мальч. и 1 дѣвочка.

### Общество пособія недостаточнымъ больнымъ, лѣчащимся на Славянскихъ минеральныхъ водахъ.

О-во состоитъ изъ 15 почетныхъ членовъ, 12 учредителей, 4 пожизненныхъ и 86 дѣйствительныхъ, всего 117 членовъ. На 1 Января 1894 г. въ кассѣ Общества состояло 3,954 р., въ теч. 1894 г. поступило 9,678 р., израсходовано 4,767 р., на 1 Января 1895 г. осталось 4,910 р., сверхъ того стоимость имущества Общества равна 5,824 р. Въ пріютѣ Общества пользовалось 76 больныхъ, изъ которыхъ 38 были на полномъ содержаніи.

### Харьковское мѣстное Управление Россійск. Общества Краснаго Креста.

Харьковское Отдѣленіе въ 1895 г. состояло изъ 24 дѣйствительныхъ член. и 24 членовъ-соревнователей, а всего—изъ 48 членовъ.

Управленіе на 1 Января имѣло 46,853 р. и 2-хъ-этажный домъ. Расходныхъ суммъ въ 1895 г. поступило 4,775 р., израсходовано 4,775 р., запаснаго капитала на надобности военнаго времени состояло къ 1 Января 1895 г. 29,515 р., въ 1895 г. поступило 14,213 р., къ 1 Января 1896 г. осталось 16,115 р.; долгъ Общества 15,000 р., капитала для оказанія пособія увѣчнымъ воинамъ состояло 7,244 р., поступило 406 р., состоитъ 7,641 р. Изъ спец. суммъ имѣется: капитала на пособіе сестрамъ милосердія 330 р., капитала закрытыхъ комитетовъ 908 р., суммъ на помощь населенію, пострадавшему отъ неурожая 2,294 р., капитала И. Г. Вихрева 2,200 р., суммъ на сооруженіе въ Москвѣ памятника Императору Александрѣ III—135 руб., переходящихъ суммъ 193 рубля.

### Сумскій Комитетъ Об-ва Краснаго Креста.

Комитетъ состоитъ изъ 1 почетнаго члена, 2 членовъ благотворителей и 5 дѣйствительн. Къ 1 Января 1896 г. комитетъ имѣлъ запаснаго капитала 22,651 р., капитала пособія увѣчнымъ воинамъ 8,594 р., специальныхъ суммъ 1,863 р. и переходящихъ суммъ 121 руб.

### Зміевскій Комитетъ Об-ва Краснаго Креста.

Комитетъ состоитъ изъ 2 дѣйствительныхъ членовъ, 1 постояннаго и 10 соревнователей. Къ 1 Января 1896 г. имѣлось запаснаго капитала на надобности военнаго времени 3,802 р., капитала пособія увѣчнымъ воинамъ 891 р., переходящихъ суммъ 52 рубля.

### Харьковская Община сестеръ Краснаго Креста.

Къ 1 Января 1896 г. Община состояла изъ 16 сестеръ милосердія и 9 пенитенціальн. Въ теченіи года было выработано сестрами милосердія 4,120 р., въ т. ч. на дому у частныхъ лицъ 3,732 р., безплатныхъ дежурствъ проведено 189 сутокъ. Въ амбулаторную лѣчебницу обращалось 5,859 больныхъ, сдѣлано посѣщеній 15,515, рецептовъ прописано 18,877. На подготовительныхъ курсахъ для образованія сестеръ милосердія состояло къ 1 Января 1896 г. 17 слушательницъ, изъ нихъ 9 живущихъ въ общежитіи Общины. Оставалось отъ 1894 г. 13,306 р., поступило 35,177 р., израсходовано 16,499 р., осталось къ 1 Января 1896 г. 18,677 руб.

### Харьковское Общество призрѣнія безпріютныхъ малолѣтнихъ сиротъ.

Общество состоитъ изъ 88 член. Къ 1 Января 1895 г. оставалось 84,876 р., поступило 37,409 р., израсходовано 33,221 р., къ 1 Января 1896 г. состоитъ 89,065 р. Приходъ: отъ губ. зем. управы 19,220 р., % на проценты, бумаги 2,439 р., пожертвованій 4,460 р. и др. Расходъ: содержаніе дѣтей въ деревняхъ 13,094 руб., содержаніе пріюта 6,348 р. ир. Питомцевъ въ пріютѣ и больницахъ 44, въ деревняхъ 1,003, а всего 1,047, изъ нихъ въ Харьк. у. 774, въ Волчанскомъ—209, въ Зміевскомъ 1 и въ Валгородскомъ 19. Осмотрѣно врачомъ въ теченіи года 1,068; изъ 1,047 дѣтей умерло 287.



## Харьковское Общество взаимнаго вспоможенія Учительницъ и Воспитательницъ.

Общество состоитъ изъ 526 членовъ, въ т. ч. почетныхъ 4, постоянныхъ 5, сореволюателей 50 и дѣйствительныхъ 467. Въ 1894 г. было 1 общее годовичное собраніе и 12 очередныхъ собраній правленія. Ссудъ и безвозвратныхъ пособій выдано 11 лицамъ—759 р.; за членами числится ссудъ къ 1 Января 1896 г.—781 р. Записалось для полученія мѣстъ 182, получили мѣста 190, требованій заявлено 412. Дешевыми квартирами пользовались 92 лица, уроками французскаго языка отъ 3—10 въ мѣсяцъ; организованы были научные курсы для женщинъ. Приходъ 5,263 р., въ т. ч. членскихъ взносов 1,151 р., расходъ 4,432 р. На 1 Января 1896 г. состоитъ 5,289 р. и 781 р. за дѣйствительн. членами по счету ссудъ.

## Харьковскій отдѣль Православнаго Миссіонерскаго Общества.

Дѣйствительныхъ членовъ состояло въ 1894 г. въ Харьковской епархіи 826. Дѣятельность мѣтнаго комитета выразилась: а) въ принятіи, храненіи и расходованіи миссіонерскихъ суммъ и б) въ исполненіи порученій Совѣта Православнаго Миссіонерскаго Общества. Оставалось отъ 1894 г. 8,949 р., въ 1895 г. поступило 7,207 р. и израсходовано 6,827 р., изъ нихъ, по распоряженію Совѣта Общества, отослано въ Астраханск. ком. Мис. Об. 3,159 р., въ Саратовскій 2,599 р., начальнику Алтайской миссіи 850 р. Къ 1 Января 1896 г. состоитъ 9,329 р.

## Харьковское Общество Исправительныхъ Пріютовъ.

Об-во состоитъ изъ 6 почетныхъ, 23 постоянныхъ и 190 дѣйствительныхъ членовъ.

Къ 1 Января 1895 г. имѣлось въ кассѣ 10,073 р., въ теч. года вступило 12,308 р., израсходовано 15,579 руб., къ 1 Января 1896 г. состоитъ 10,195 руб. Приходъ: годовыхъ членскихъ взносов 720 р., пожертвованій 1,443 р., отъ уѣзди. земствъ Хар. г. 200 р., отъ тюр. управления 1,173 р. и пр. На содержаніе пріюта и школы садоводства израсходовано 12,532 р.

Въ пріютѣ было 55 воспитанниковъ, изъ нихъ 21 обучались садоводству, 25 столярному мастерству и 25 сапожному.

## Харьковское О-во распространенія въ народѣ грамотности.

Общество состоитъ изъ 486 членовъ, въ т. ч. 12 почетныхъ, 54 пожизненныхъ и 420 дѣйствительныхъ. На 1 Января 1896 г. балансъ—137,567.; въ пассивѣ: долгъ земельному банку 55,024 р., капиталы Бородаевского 46,060 р., Гаршина 7,152 и ост. 3,731 р.; въ активѣ: недвиж. имущество 117,327 р., ½ бумаги 9,931 р., позаймствованія 2,310 р., касса 7,821 р. Въ 1895 г. поступило 4,039 р., израсходовано 4,839 р. О-во содержитъ 3 ежедневныхъ школы съ мастерскою, 2 воскресныхъ, 3 читальни и имѣетъ комитеты: издательскій, сельскихъ библиотекъ и народныхъ чтеній.

## Славянскій Комитетъ Харьков. О-ва Грамотности.

Комитетъ содержитъ 2 воскресныхъ школы: мужскую и женскую. На Сент. 1894 г. оставалось 560 р., въ теч. г. поступило 37 р., израсходовано 103 р., на 1 Января 1895 г. остается 494 р.

## Сумскій Комитетъ Харьк. О-ва Грамотности.

Учрежденія Комитета состоитъ изъ женской воскресной школы, женскаго начальнаго училища, книжнаго склада народныхъ изданій и народныхъ чтеній.

Въ воскр. школѣ состоитъ 150 уч., въ училищѣ 60; чтеній было 13, посѣтителей 3,438. Въ теченіи 1895 г. поступило 1,860 р., израсходовано 1,516 р., на 1 Января 1896 г. оставалось 547 р.

### Богодуховскій Комитетъ Харьк. О-ва Грамотности.

Членовъ 99 дѣйствит. и 6 пожизненныхъ. Учрежденія комитета состоятъ изъ 2 воскресныхъ школъ (мужской и женской), комиссіи народныхъ чтеній и безплатной читальни-библіотеки. Приходъ за 1894 г. 5,780 р., расходъ 5,480 р. (куплена на усадьба за 5,000). Къ 1 Января 1895 г. осталось 299 р.

### Харьковская Общественная Библіотека.

На 1 Октяб. 1895 г. библіотека имѣетъ (въ активѣ) 74,431 р., въ т. ч. книгъ и журналовъ на 62,202 р., кассы 1,603 р., мебели и пр. 1,172 р., каталоговъ 585 руб., процентныхъ бумагъ 4,971 р., расходовъ будущаго года и переходныхъ суммъ 245 и 25 р.; должна: по залогамъ подписчиковъ 3,567 р., фонду на постройку дома 5,294 р., разнымъ лицамъ 521 р. Въ 1894½ г. поступило: членскихъ взносовъ 878 р., мѣсячныхъ абонементовъ 5,000 руб., приплатъ за книгъ 453 р., субсидій Городскаго Управленія 2,000 р., отъ лекцій и вечеровъ 1,848 р., денежныхъ пожертвованій 67 р.,  $\frac{1}{2}\%$  и разныхъ полученныхъ 55 р.; израсходовано: на приобрѣтеніе книгъ, выписку періодическихъ изданій и переплетъ 4,884 руб., на содержаніе библіотеки 5,394 р., въ т. ч. за помѣщеніе 1,729 р., на жалованье служащимъ и служителямъ 2,364 р. Пожертвовано 964 томовъ книгъ на 1,481 р., куплено на 2,131 р. Среднее число подписчиковъ въ мѣсяцъ было 2,260 чел., въ т. ч. 1 разряда 1,028 чел., 2 разр. 495 чел., 3 разр. 137 чел.; посѣтителей кабинета было 2,385 чел., съ общей суммой посѣщеній 60,738. Фондъ на постройку дома составляетъ къ 1 Октяб. 1894 г. 5,294 р.

### Изюмская Общественная Библіотека.

Къ 1 Января 1897 г. Членовъ 67, подписчиковъ 1-го раз. 5, 2-го 49; приходъ за годъ 1,286 р. (залога 103 р.; членскихъ взносовъ 534 р., отъ спектаклей 206 р., отъ подписчиковъ 184 р.; израсходовано 1,257 р., открыта 21 Января 1896 г.

### Марковская Общественная Библіотека.

На 1 Января 1894 г. было 32 р., въ теч. года поступило 12 р., израсходовано 12 р., на 1 Января 1895 г. осталось 31 р. На 1 Января 1895 г. въ библіотекѣ состояло книгъ 2,337 названій и 3,489 экз., все они раздѣлены были на 10 отдѣловъ. Въ 1894 г. было взято взрослыми 1,658 книгъ, дѣтьми—2,119 кн.

### Французское Благотворительное Общество.

Общество состоитъ изъ 90 членовъ. Къ 1 Января 1895 г. Общество имѣло 7,858 р., поступило въ теч. года 1,411 р., въ т. ч. отъ членовъ 957 р., конверсіи капитала 296 р. и пожертвованій 158 р., израсходовано 729 р., осталось въ 1 Января 1896 г. 8,540 р.

### Германское Благотворительное Общество.

Об-во состоитъ изъ 99 членовъ. Къ 1 Января 1896 года Общество имѣетъ 11,622 р., въ 1895 г. поступило 1,536 р., въ т. ч. членскихъ взносовъ 970 р., израсходовано 995 руб.

### Швейцарское Благотворительное Общество.

Об-во состоитъ изъ 70 членовъ, въ т. ч. почетныхъ 5, дѣйствительныхъ 45 и не швейцарцевъ 20. На 5 Января 1895 г. Общество имѣло 491 р.; поступило 750 р., въ т. ч. отъ  $\frac{1}{2}\%$  бумагъ 213 р., членскихъ взносовъ 432 р., израсходовано 667 р.; на 5 Января 1896 г. состоитъ 554 р., неприкосновеннаго капитала 3,840 р. и капитала Витверт 1,069 р.

**Комитетъ Харьковской вспомогательной медицинской кассы.**

Состояло къ 1 Января 1895 г. 18,300 р., въ приходѣ 4,504 р., въ расходѣ 3,025 р. осталось къ 1 Января 1896 г. 20,822 р.

**Харьковское Общество послѣдователей гомеопатіи.**

Общество состоитъ изъ 88 членовъ, въ т. ч. 9 почетныхъ, 40 членовъ учредителей и 88 действительныхъ. Къ 1 Января 1895 г. оставалось 148 р., поступило 1,464 р. израсходовано 1,172 р., къ 1 Января 1896 г. остается 423 р.

**Губернское Дворянское Общество вспомошествованія.**

Общество состоитъ изъ 253 членовъ. Обществомъ открытъ домъ призрѣнія, въ которомъ призрѣвается въ наст. время 26 человѣкъ. Пожертвованій 4,767 р., отъ увеселительныхъ вечеровъ 4,310 р. и членскихъ взносовъ 1,277 р.; на 1 Января 1896 г. 0-во имѣло 41,669 р., въ т. ч. основнаго капитала 31,119 р. (усадьба пожертвован. Н. О. Ольденборгеромъ).

**Общество взаимнаго вспомошествованія Прикащиковъ.**

Общество состоитъ изъ 542 действительныхъ членовъ и 2 соревнователей. Къ 1 Января 1894 г. 0-во имѣло баланса 50,994 р., въ пассивѣ: счетъ капиталовъ 49,747 р. награды невестамъ 1,150 р., активъ: касса 225 р., % бумагъ 46,720 р., библиот. 154 р., пособій членамъ 398 р.

**Общество взаимнаго вспоможенія наборщиковъ г. Харькова.**

Общество состоитъ изъ 5 постоян. почетныхъ членовъ, 4 почетныхъ, 28 действительныхъ и 45 членовъ-соревнователей; всего изъ 82 членовъ. На 1 Января 1896 г. имѣется 6,918 р., въ т. ч. основнаго капитала 5,500 р., оборотнаго 939 р., возвратныхъ пособій 279 р. и запаснаго 200 р. Поступило 1,168 р., израсходовано 1,168 р.

**Харьковское Общество взаимнаго вспоможенія занимающихся письменнымъ трудомъ.**

Цѣль Общества: а) выдача действительнымъ членамъ и ихъ семействамъ разнаго рода денежныхъ пособій; б) доставленіе средствъ къ воспитанію дѣтей и сиротъ членовъ Общества и в) въ присказаніи занятій членамъ, потерявшимъ таковыя.

Членскіе взносы: единовременно 6 руб. и ежегодно 9 руб., съ правомъ уплаты ежемѣсячно по 75 коп.

Общество существуетъ съ 15 Іюня 1894 г. и насчитываетъ въ своей средѣ почетныхъ членовъ 6, членовъ соревнователей 10 и действительныхъ членовъ 180. Къ 1 Января 1896 г. Общество обладало капиталомъ въ 4,573 руб., въ періодъ времени съ 1 Января по 1 Ноября 1896 г., получено разныхъ средствъ 2,305 руб. и израсходовано 1,216 руб., затѣмъ къ 1 Ноября 1896 г. состоитъ наличнаго капитала 5,662 руб. и возвратныхъ пособій за членами Общества 140 руб. Денегныхъ пособій въ 1896 г. выдано возвратныхъ на сумму 215 руб. и постоянныхъ (безвозвратныхъ) на сумму 165 рублей.

**Харьковское Общество взаимнаго вспоможенія на случай смерти.**

Общество состоитъ изъ 860 членовъ. Поступило 49,290 руб., израсходовано 48,484 руб., остается 806 руб. Имѣется на 1 Января 1895 г. 46,393 р., въ т. ч. запаснаго капитала 16,428 руб., пособій 26,255 р., оборотнаго 482 р. и проч.

**Харьковское Гимнастическое Общество.**

На 1 Февраля 1896 года Общество состояло изъ 64 членовъ и кромѣ того имѣло 296 постоянныхъ посѣтителей. За годъ поступило 1,342 руб., израсходовано 1,342 руб.; 118 вечеровъ гимнастическихъ занятій посѣтили посѣтители 2,664 раза.



## Харьковскій Коммерческій Клубъ.

На 1 Октября 1895 года клубъ имѣлъ 365,489 руб., въ томъ числѣ залогъ недвижим. им. въ Х. З. Б. 140,656 р., долговъ 91,556 р., капитала 56,524 р., списано прибыли по имуществу 54,394 руб. Въ активѣ: недвиж. им. 287,550 руб., движ. имущ. 62,859 р., и проч. Въ 1895 г. получено дохода 50,086 р., въ т. ч. дохода клуба 15,407 р., аренды 12,980 р., членскихъ взносовъ 9,346 р., отъ маскарадовъ 4,149 р., отъ картъ 6,520 р. и проч. Получено чистой прибыли 187 руб.

## Харьковское Купеческое Собрание.

Къ 1 Января 1896 г. собр. состояло изъ 10 учредителей, 11 старшинъ-распорядителей, казначей, 5 почетныхъ членовъ и 210 членовъ, постоянныхъ посѣтителей 48. Балансъ на 1 Окт. 1896 г. 49,775 р. Касса 34 р., капит. учредителей 5,000 р., движ. имущ. 19,358 р., погребъ 5,373 р., буфетъ 1,396 р., кухни 2,239 р., дебиторы 2,466 р., возвратныхъ расходовъ, подлежащихъ погашенію—18,442 р., кредиторы 44,640 р., прибыли 135 р.

## О-во Любителей сценическаго искусства въ г. Купянскѣ.

О-во состояло изъ 40 членовъ, въ т. ч. почетн. 2, действит. 32 и соревновательей 6. Отъ 1894 г. оставалось суммъ 90 р. 18 к., въ 1895 г. поступило 1,785 р. 13 к., въ т. ч. отъ 7-ми спектаклей 1,468 р. 21 к., израсходовано 1,396 р. 94 к., въ т. ч. на благотворительныя дѣла 300 р., осталось къ 1-му Января 1895 г. 478 р. 37 к.

## Харьковское Общество любителей рыбоводства и рыболовства.

Общество состоитъ изъ 7 почетныхъ членовъ и 22 действительныхъ. Прихода 141 р., въ т. ч. членскихъ взносовъ 132 р., расходъ 185 р., осталось на 1 Апрелья 1896 г. 7 руб.

## Харьковское Общество любителей охоты.

Общество состоитъ изъ 91 члена, охотничьихъ угодій 26, гончихъ собакъ 13, имущества на 1,399 р. Къ 1 Января 1895 г. въ кассѣ наличными 285 р., бумагами 507 р., приходъ 4,635 р., расходъ 4,141 р. Къ 1 Января 1896 г. оставалось 494 руб.

## Харьковское Скаковое Общество.

Общество состоитъ изъ президента, вице-президента, 2 старшихъ членовъ, казначей, 3 почетныхъ и 123 членовъ. Въ 1896 г. скаковыя испытанія производились въ продолженіи 6 дней, въ кои было 35 испытаній. На скачки было приведено 46 лошадей, принад. 29 владѣльц., выиграло 37 лош., принад. 24 влад., сумма призовъ 18,192 р., было 4 заклада.

## Харьковское Общество велосипедистовъ-любителей.

Общество состоитъ изъ 110 членовъ. Въ 1895 г. Обществомъ было устроено 10 гонокъ. Поступило дохода 10,836 р., сдѣлано расхода 10,836 р., въ т. ч. на дѣла благотворительности 262 р.

## Сеудо-сберегательная касса служащихъ въ Сумскомъ уѣздномъ земствѣ.

На 1 Января 1896 г. оставалось 738 р., поступило въ 1896 г. 8,034 р., израсходовано 7,627 р., въ т. ч. на выдачу ссудъ членамъ кассы 6,970 р., на 1 Января 1897 г. остается 1,145 руб.

## Сеудо-сберегательная касса при Сумскомъ реальномъ училищѣ.

Членовъ 12. На 1 Января 1897 г. состояло вкладовъ 6,681 руб., поступило 1,022 р., состояло ссудъ 7,016 р., выдано 3,020 р., поступило 2,528 р., состоитъ 4,217 руб., уплачено членами процентовъ 330 р., израсходовано изъ запаснаго капитала 103 р.

### Общество попеченія о бѣдныхъ въ г. Сумахъ.

Открыто 14 Янв. 1896 г., членовъ Общества 208 ч. и сотрудниковъ 35 ч. Капиталь 3,719 р. (въ т. числѣ отъ город. думы 400 р.), изъ нихъ въ зап. кап. отчислено 1,800 руб.

### Вспомогательная касса Сумскаго Мѣщанскаго Общества.

Балансъ на 1 Янв. 1894 г. 27,889 р., оставалось въ кассѣ 9,982 р., поступило 9,025 р., израсходовано 8,918 р., осталось 10,457 р.

### Вспомогательная касса Сумскаго Цеховаго Общества.

На 1 Янв. 1894 г. оставалось 13,814 р., въ 1894 г. поступило 14,148 р., израсходовано 14,426 р., въ т. ч. выдано подъ поручительство записи 13,752 р., на 1 Янв. 1895 г. оставалось 14,445 р.

### Липецкое ссудо-сберегательное Товарищество.

Членовъ 591. На 1 Янв. 1894 г. состояло 30,091 р., поступило 67,821 р., израсходовано 67,891 р., осталось на 1 Янв. 1895 г. 30,929 р. Прибыли на 1 Янв. 1894 г. было 1,823 р., поступило 3,472 р., израсходовано 2,641 р., осталось къ 1 Янв. 1895 г. 1,654 р. На 1 Янв. 1895 г. имѣется паеваго капитала 8,705 р., вкладовъ 2,250 р., займовъ 13,664 р., запаснаго кап. 4,654 р., ссудъ 26,742 р. Въ 1894 г. было выдано 540 членамъ 47,688 р.

### Больше-Даниловское ссудо-сберегательное Товарищество.

Членовъ 90. На 1 Янв. 1894 г. состояло 3,947 р., поступило 11,182 р., израсходовано 11,238 р., остается 5,088 р.; прибыли было 295 р., поступило 465 р., израсходовано 413 р., остается 347 р. На 1 Янв. 1895 г. имѣлось 2,860 р., вкладовъ 1,049 р., займовъ 600 р., запаснаго кап. 142 р., ссудъ 4,734 р., въ 1894 г. было выдано 83 членамъ по 198 ссудамъ 10,615 р.

### Изюмское ссудо-сберегательное Товарищество.

Членовъ 288. На 1 Янв. 1894 г. состояло 20,718 р., поступило 53,021 р., израсходовано 53,141 р., оставалось на 1 Янв. 1895 г. 22,618 р.; прибыли было 1,472 р., поступило 1,653 р., израсходовано 1,207 р., остается 1,919 р. На 1 Янв. 1895 г. имѣлось паеваго капитала 12,556 р., вкладовъ 3,035 р., запаснаго кап. 300 р., ссудъ 21,828 р.; въ 1894 г. 263 членамъ по 607 ссудамъ выдано 50,224 р.

### Волховское ссудо-сберегательное Товарищество.

Членовъ 62. На 1 Янв. 1894 г. состояло 3,698 р., въ 1894 г. поступило 9,805 р., израсходовано 9,791 р., на 1 Янв. 1895 г. осталось 3,920 р.

Прибыли на 1 Янв. 1894 г. 315 р., поступило 471 р., отчислено 396 р., чистой прибыли на 1 Янв. 1895 г. 390 р., Вкладовъ 886 р., паеваго капитала 2,215 р., запаснаго капитала 382 р., ссуды 50 членамъ 2,867 р. Въ 1894 г. было выдано 53 членамъ по 124 ссудамъ 9,222 р.

### Савинское ссудо-сберегательное Товарищество.

Членовъ 403. Къ 1 Янв. 1894 г. состояло 7,823 р., поступило 25,778 р., израсходовано 26,601 р., на 1 Янв. 1896 г. осталось 11,752 р. На 1 Янв. 1895 г. состояло паеваго кап. 3,978 р., вкладовъ 3,070 р., запаснаго кап. 108 р., ссуды за 341 чл. 11,516 р., займовъ 3,452 р. Въ 1894 г. было выдано по 727 ссудамъ 370 членамъ 20,383 р. Чистой прибыли состояло 601 р., поступило 1,461 р., израсходовано 1,283 р.; на 1 Янв. 1895 г. состояло 778 р.

### Дневное убѣжище „Ясли“.

Въ 1895 г. „Ясли“ были открыты 253 дни, число посѣщеній дѣтьми было равно 6,656. Къ 1 Января 1895 г. „Ясли“ имѣли 23 р., въ 1895 г. поступило 2,412 р., въ т. ч. отъ выставки рукодѣлій и ручного труда 558 р., пожертвованій: отъ Обществъ, уч. 265 р., отъ частныхъ лицъ 153 р., по тек. счету изъ Банка 725 р., % 454 р. и пр.; израсходовано 2,185 р.; осталось на 1 Января 1896 г. 249 р. „Ясли“ имѣютъ запаснаго капитала 11,134 р.

### Общество пособія нуждающимся студентамъ Университета.

Въ 1895 г. въ Обществѣ состояло членовъ: 7 почетныхъ, 31 пожизненныхъ и 69 дѣйствит. Всѣхъ засѣданій было 13. Прошеній о долгосрочныхъ ссудахъ было подано 595, удовлетворено 358 на сумму 5,360 р.; прош. о краткосроч. ссудахъ было подано 73, удовлетворено 31 на сумму 822 р.; перечислено изъ краткосрочныхъ въ долгосрочныя 5 ссудъ на сумму 115 р., подъ залогъ стипенд. выдано 12,871 р., безвозвратныхъ единовремен. пособій выдано въ разм. 801 р. Къ 1 Января 1895 г. состояло въ кассѣ наличн. 830 р., проц. бум. 12,800 р.; въ теч. года поступило 22,236 р., израсходов. 22,253 р., ост. къ 1 Января 1896 г. наличн. 1,333 р., % бум.—14,800 р.

### Общество столовыхъ для недостаточныхъ студентовъ г. Харькова.

О-во состоитъ изъ 67 членовъ. Къ 1 Января 1896 г. обѣдающихъ въ столовой О-ва числилось 260 человекъ, отпущено обѣдовъ за годъ 38,671. На 1 Января 1895 г. оставалось въ кассѣ 78 р.; въ 1895 г. поступило 10,401 р., въ т. ч. за обѣды 7,734 р., израсходовано 11,174 р., ост. въ кассѣ на 1 Января 1896 г. 20 р., долга 715 р.

### Харьковская еврейская дешевая столовая.

Приходъ за 1895 г., равенъ 3,858 р., расходъ 3,765 р., остатокъ 92 р.; запаснаго фонда состоитъ на 1 Января 1896 г. 3,725 р.

### Харьковскій Городекой Ломбардъ.

Балансъ на 1 Января 1896 г. 533,657 р., пассивъ: счетъ основ. капитал. 88,183 р., сч. X. город. упр. 153,500 р., сч. залогодат. 286,498 р., невыдан. сум. разн. 5,420 р., активъ: залоги драгоц. вѣщ. 161,761 р., платы и разн. пр. 124,737 р., касса 2,844 р., сч. X. город. куп. бан. 63,459 р., сч. ссуды 177,408 р., заклады поступ. въ соб. ломбарда 1,360 р., инвентаря 2,085 р. На 12 аукціон. торгахъ: стоимость закладовъ—40,719 р., на нихъ выдана ссуда—28,903 р., выручено на аукц. 33,141 р., приб. ломб. 4,238 р.

### Харьковскій временный Комитетъ по завѣдыванію вывозомъ минеральнаго топлива и соли.

Въ 1895 г. вывозъ мин. топлива изъ копей, расположенныхъ по К.-Х.-Аз., Донецкой, Константи. (вѣтка) и Екатерининской ж. д. равнялся 339,758 вар. или 203,854,800 п., на 31% больше противъ 1894 г., при этомъ желѣзн. дороги получили 98,576 вар., частн. потребит. 104,103 вар., металлург. заводы 80,033 вар., сахарные 28,964 вар., пароходства 18,430 вар. и проч. Имѣютъ кони 118 лицъ, крупныхъ управителей 11: Южно-Русское Общ. 41,3 т. вар., Франц. О-во отпратило 31,8 т. вар., Алексѣевское Общ. 31,4 т. вар., Иловайскіе 29,5 т. вар., Годубовское 28,2 т. вар. и проч. Отказовъ отъ погрузокъ было на 20,493 вар., неподача дорогами 9,084 вар. Всего отпратлено въ 1895 г. соли 32,529 вар. или 19,517,850 пуд., въ т. ч. выварочной (Бахмутъ и Славянскъ) 6,093 вар. или 18 1/2%, каменной 81 1/2%.







АДМИНИСТРАТИВНОЕ РАЗДѢЛЕНІЕ ХАРЬКОВСКОЙ ГУБЕРНІИ.

Харьковская губернія состоитъ изъ губернскаго города и 11 уѣздовъ; въ ней 28 становъ, 69 земскихъ участковъ, 242 волости и 1,755 сельскихъ обществъ.

I. Общій составъ губерніи.

У ѣ з д ы .	Простран- ство (кв. в.)	Становъ.	Земскихъ участковъ.	Волостей.	Обществъ.	Поселеній.	Крестьян- скихъ дво- ровъ.	Тона- рищевъ.	Крестьянъ объ поля.	Всего жителей.
Харьковскій . .	2,905	3	6	25	118	380	26,306	30	182,227	193,100
Ахтырскій . . .	2,442	2	4	10	87	186	23,817	13	125,603	159,283
Богодуховскій .	2,767	2	5	17	113	209	22,425	34	138,056	150,325
Валковскій . . .	2,143	2	4	16	81	500	22,000	8	130,103	145,778
Волчанскій . . .	3,504	2	5	14	137	255	23,680	6	139,367	157,888
Зміевскій . . .	4,893	3	7	23	160	382	33,222	27	204,489	222,875
Изюмскій . . .	6,791	3	9	28	304	810	37,919	100	254,081	323,211
Купянскій . . .	6,070	3	7	18	221	610	34,458	46	230,573	236,536
Лебединскій . .	2,723	2	5	27	142	407	26,137	20	164,566	167,702
Старобѣльскій .	10,846	4	11	42	279	357	52,907	15	357,268	391,419
Сумскій . . . . .	2,801	2	6	21	152	377	30,249	7	200,941	209,366
Итого . .	47,885	28	69	241	1,794	4,473	333,120	306	2,128,274	2,638,811*

\*) Въмѣстѣ съ жителями г. Харькова, въ которомъ проживаетъ около 200,000 чел.

## II. Составъ земскихъ участковъ и волостей.

Наименованіе уѣздовъ, участковъ и волостей.	Число обществъ.	Число поселеній	Всего крестьян- скихъ дворовъ.	Товариществъ.	Наличное число всего крестьянъ (муж. и жен.).	В Е Р С Т Ъ.			
						Отъ уѣзди. города.	Отъ губери. города.	Отъ кварти- ры земскаго начальника.	Отъ кварти- ры земскаго врача.
<i>I. Харьковский.</i>									
<b>Первый участокъ.</b>									
Липецкая . . . . .	5	16	2,184	14	12,052	29	29	—	—
Веселовская . . . . .	5	10	668	—	4,093	28	28	8	8
Демитъевская . . . . .	2	18	756	1	5,436	30	30	15	12
Непокрытинская . . . . .	3	7	450	1	3,130	30	30	19	19
Всего . . . . .	15	51	4,058	16	24,711				
<b>Второй участокъ.</b>									
Карасовская . . . . .	15	9	536	—	3,360	30	30	6	6
Золочевская . . . . .	1	33	1,535	—	9,763	38	38	—	—
Должанская . . . . .	5	5	593	—	3,637	34	34	8	8
Одноробовская . . . . .	12	9	397	—	2,400	52	52	13	13
Удлинская . . . . .	4	8	1,477	1	9,346	50	50	15	12
Всего . . . . .	37	64	4,538	1	28,506				
<b>Третій участокъ.</b>									
Харьковская . . . . .	1	42	1,204	—	12,585	—	—	—	—
Основанская . . . . .	2	9	332	—	2,445	—	2	2	2
Роганская . . . . .	3	7	337	—	1,950	18 <sup>1</sup> / <sub>4</sub>	18 <sup>1</sup> / <sub>4</sub>	18 <sup>1</sup> / <sub>4</sub>	18 <sup>1</sup> / <sub>4</sub>
Всего . . . . .	6	58	1,873	—	16,980				
<b>Четвертый участокъ.</b>									
Мерефинская . . . . .	9	18	2,024	—	11,890	25	25	—	—
Бабаевская . . . . .	5	7	959	—	5,981	13	13	16 <sup>1</sup> / <sub>2</sub>	16 <sup>1</sup> / <sub>2</sub>
Коротичанская . . . . .	7	14	906	2	5,336	15	15	18	18
Безлюдовская . . . . .	6	8	1,224	—	7,513	12	12	20	12
Жихорская . . . . .	1	3	477	—	2,752	7	7	23	23
Всего . . . . .	28	50	5,590	2	33,472				
<b>Пятый участокъ.</b>									
Ольшанская . . . . .	1	39	1,983	—	13,410	30	30	16	—
Вертевская . . . . .	11	14	680	—	4,906	37	37	7	7
Пересычанская . . . . .	5	9	1,417	—	8,876	20	20	10	7
Рогозинская . . . . .	4	4	615	—	3,541	40	40	15	15
Всего . . . . .	21	66	4,695	—	30,733				

Участки и волости.	Обществъ,	Поселеній.	Дворовъ.	Товарищъ.	Крестьянъ об. пола.	Верстѣ.			
						Отъ уѣд. гор.	Отъ губ. гор.	Отъ кварт. земск. нач.	Отъ кварт. земск. врача.
<b>Шестой участокъ.</b>									
Алексѣевская . . . .	3	13	490	2	2,726	5	5	11	11
Б.-Даниловская . . . .	1	2	663	2	4,618	7	7	16	7
Дергачевская . . . .	3	51	2,459	6	22,398	13	13	—	—
Циркуновская . . . .	4	25	1,940	1	13,083	15	15	18	14
Всего . . . .	11	91	5,552	11	47,825				
Итого въ 25 вол. . . .	118	380	26,306	30	182,227				
<b>II. Ахтырскій.</b>									
<b>Первый участокъ.</b>									
Ахтырская . . . .	4	53	3,185	1	17,097	—	105	—	—
Кириковская . . . .	13	9	1,910	—	11,358	20	105	20	20
Тростянецкая . . . .	10	25	2,289	—	12,842	20	125	20	20
Всего . . . .	27	87	7,384	1	29,739				
<b>Второй участокъ.</b>									
Дерновская . . . .	10	11	1,683	—	11,131	40	120	10	25
Боромлянская . . . .	7	8	2,650	3	15,710	37	140	18	—
Жигайловская . . . .	11	14	1,398	4	8,271	45	120	15	9
Всего . . . .	28	33	5,731	7	35,112				
<b>Третій участокъ.</b>									
Краснопольская . . . .	15	20	3,098	3	19,147	75	120	20	—
Ряснинская . . . .	8	10	1,954	1	12,235	62	100	10	15
Всего . . . .	23	30	5,052	4	31,382				
<b>Четвертый участокъ.</b>									
Котелевская . . . .	4	8	4,146	1	20,541	30	120	—	—
Хухрянская . . . .	5	28	1,504	—	8,829	12	120	18	18
Всего . . . .	9	36	5,650	1	29,370				
Итого въ 10 вол. . . .	87	186	23,817	13	125,603				
<b>III. Богодуховскій.</b>									
<b>Первый участокъ.</b>									
Бол.-Писаревская . . . .	3	16	1,587	4	9,451	30	90	12	—
Вольновская . . . .	6	5	1,501	—	9,720	30	90	15	5
Тарасовская . . . .	8	14	1,672	1	10,512	40	100	24	15
Лютовская . . . .	7	12	707	1	4,643	30	50	20	18
Всего . . . .	24	47	5,467	6	34,326				



Участки и волости.	Обществ.	Поселенн.	Дворов.	Товариц.	Крестьянъ об. пола.	Верстѣ.			
						Отъ уѣд. гор.	Отъ губ. гор.	Отъ кварт. земск. нач.	Отъ кварт. земск. врача.
<b>Второй участокъ.</b>									
Богодуховская . . .	10	59	2,130	3	17,038	—	60	—	—
Снѣжанская . . . . .	7	29	1,898	—	11,047	9	60	9	—
Хрущево-Никитов.	5	11	765	—	4,762	10	60	10	10
Всего . . . . .	22	50	4,793	3	32,847				
<b>Третій участокъ.</b>									
Мурафская . . . . .	2	4	1,129	—	6,329	20	60	7	20
Полково-Никитовск.	9	9	2,459	6	14,446	15	75	10	7
Купьєвахская . . . . .	2	2	720	—	4,339	20	80	10	7
Ново-Рибиновская . . .	5	5	909	—	5,964	30	90	25	—
Всего . . . . .	18	20	5,217	6	31,078				
<b>Четвертый участокъ.</b>									
Краснокутская . . . . .	8	21	858	—	4,654	30	90	4	—
Пархомовская . . . . .	12	9	1,078	2	6,333	40	100	6	14
Всего . . . . .	20	20	1,936	2	10,987				
<b>Пятый участокъ.</b>									
Рублевская . . . . .	7	42	2,227	14	12,484	63	120	18	—
Рандавская . . . . .	8	16	533	2	2,999	55	100	5	16
Константиновская . . . .	4	7	583	1	4,049	45	90	7	12
Коломгаевская . . . . .	10	7	1,669	—	9,286	45	120	3	18
Всего . . . . .	29	72	5,012	17	28,818				
Итого въ 17 вол. . . . .	113	209	22,425	34	138,056				
<b>IV. Валковскій.</b>									
<b>Первый участокъ.</b>									
Валковская . . . . .	7	47	1,987	—	15,120	—	52	—	—
Перекопская . . . . .	5	14	2,055	—	11,407	10	50	10	15
Минковская . . . . .	2	85	1,937	2	10,582	10	60	10	10
Н. Камышевахская . . . .	6	8	675	1	3,982	22	70	22	22
Всего . . . . .	20	154	6,654	3	41,091				
<b>Второй участокъ.</b>									
Коломакская . . . . .	3	51	2,355	2	11,702	25	75	7	—
Сибѣжковская . . . . .	11	11	963	—	5,494	10	60	10	17
Алекѣевская . . . . .	7	47	679	—	3,909	25	60	4	12
Гряковская . . . . .	11	23	593	1	3,603	35	86	20	25
Всего . . . . .	32	132	4,590	3	24,708				
<b>Третій участокъ.</b>									
Люботинская . . . . .	2	43	1,256	—	8,120	30	18	50	28
Огульчанская . . . . .	3	46	1,751	—	10,636	12	35	40	18
Старомерчанская . . . . .	5	15	1,140	1	6,184	22	35	40	22
Всего . . . . .	10	104	4,147	1	24,940				

Участки и волости.	Обществъ.	Поселеній	Дворовъ.	Товарищ.	Крестьянъ об. полн.	В е р с т ь .			
						Отъ уѣзд. гор.	Отъ губ. гор.	Отъ кварт. земск. нач.	Отъ кварт. земск. врача.
<b>Четвертый участокъ.</b>									
Старо-Водол. . . . .	10	10	852	—	5,381	18	45	12	7
Знаменская . . . . .	4	11	474	1	3,005	15	50	15	7
Нововодолажская . . . . .	2	37	2,450	—	12,456	25	45	17	—
Новоселовская . . . . .	2	27	1,616	—	10,698	30	50	25	4
Караванская . . . . .	1	25	1,217	—	7,824	35	60	26	12
Всего . . . . .	19	110	6,609	1	39,364				
Итого въ 16 вол. . . . .	81	500	22,000	8	130,103				
<b>V. Волчанскій.</b>									
<b>Первый участокъ.</b>									
Шиповатская . . . . .	16	19	1,107	1	7,133	56	95	9	15
Ново-Бурлуцкая . . . . .	8	18	1,992	1	11,824	60	70	14	24
Николаевская . . . . .	13	16	1,610	—	9,827	30	70	27	20
Всего . . . . .	37	53	4,709	2	28,784				
<b>Второй участокъ.</b>									
Печенѣгская . . . . .	4	8	2,876	—	17,137	60	56	2	24
Хотомлинская . . . . .	8	33	2,740	—	16,530	36	45	27	—
Всего . . . . .	12	41	5,616	—	33,667				
<b>Третій участокъ.</b>									
Волчанская . . . . .	3	6	1,353	—	8,691	1/2	65	1/4	1/4
Волоховская . . . . .	11	16	1,469	1	9,456	12	76	12	18
Николаевская . . . . .	13	29	1,771	—	12,265	30	90	30	—
Всего . . . . .	27	51	4,593	1	30,412				
<b>Четвертый участокъ.</b>									
Велико-Бурлуцк. . . . .	9	7	1,336	—	9,365	39	90	1	1
Ольховатская . . . . .	14	40	1,700	—	10,654	45	100	18	25
Козниская . . . . .	7	18	911	—	6,016	60	100	18	18
Всего . . . . .	30	65	3,947	—	26,035				
<b>Пятый участокъ.</b>									
Графско-сельская . . . . .	13	15	1,303	3	7,950	10	55	10	10
Бѣлоколѣдзская . . . . .	9	9	994	—	6,167	15	70	15	24
Старо-Салтовская . . . . .	9	21	2,518	—	6,352	28	45	28	7
Всего . . . . .	31	45	4,815	3	20,469				
Итого въ 14 вол. . . . .	137	255	23,680	6	139,367				
<b>VI. Зміевскій.</b>									
<b>Первый участокъ.</b>									
Бурлуцкая . . . . .	12	25	996	8	6,389	70	71	—	18
Волоховская . . . . .	4	10	1,535	2	9,991	50	69	20	—
Коробчанская . . . . .	11	13	2,990	—	17,758	36	46	25	25
Всего . . . . .	27	48	5,521	10	34,138				

Участки и волости.	Обществъ.	Поселеній.	Дворовъ.	Толарицъ.	Крестьянъ об. пола.	Верстѣ.			
						Отъ уѣзд. гор.	Отъ губ. гор.	Отъ кварт. земск. нач.	Отъ кварт. земск. врача.
<b>Второй участокъ.</b>									
Балаклеяская . . . . .	5	11	2,510	1	15,007	44	90	32	19
Шебелинская . . . . .	9	19	2,131	2	15,851	30	60	36	25
Андреевская . . . . .	11	19	1,989	1	12,777	25	60	40	—
Всего . . . . .	25	49	6,630	4	43,635				
<b>Третій участокъ.</b>									
Змиевская . . . . .	3	19	980	—	5,170	—	36	—	—
Замостинская . . . . .	11	21	1,811	4	10,530	1	35	1	18
Шелудбовская . . . . .	8	7	2,113	—	14,153	18	40	18	—
Всего . . . . .	22	47	4,904	4	29,853				
<b>Четвертый участокъ.</b>									
Попельнянская . . . . .	13	16	690	3	4,190	70	100	4	35
Нижнеорельская . . . . .	7	52	1,139	1	8,395	70	106	30	15
Преображенская . . . . .	14	41	1,560	—	10,664	55	90	35	—
Всего . . . . .	34	109	3,389	4	23,249				
<b>Пятый участокъ.</b>									
Отрадовская . . . . .	10	25	711	4	4,517	45	90	5	15
Алексѣевская . . . . .	8	9	1,681	—	12,581	35	75	24 <sup>1/2</sup>	—
Берецкая . . . . .	2	2	1,176	—	8,057	30	70	35	10
Лиманская . . . . .	7	11	1,894	—	—	15	50	50	12
Всего . . . . .	27	47	5,462	4	25,155				
<b>Шестой участокъ.</b>									
Чугуевская . . . . .	5	6	2,011	—	14,635	36	36	7	1/4
Зарожненская . . . . .	2	2	997	—	5,992	45	35	8	14
Веденская . . . . .	3	3	630	—	3,401	25	25	20	14
Всего . . . . .	10	11	3,638	—	24,028				
<b>Седьмой участокъ.</b>									
Тарановская . . . . .	7	44	1,723	—	11,233	16	50	—	—
Гуляйпольская . . . . .	3	6	324	—	2,160	24	51	8	8
Охоченская . . . . .	2	9	1,302	—	9,184	25	60	7	7
Борчанская . . . . .	3	12	329	1	1,854	25	44	10 <sup>1/2</sup>	10 <sup>1/2</sup>
Всего . . . . .	15	71	3,678	1	24,431				
Итого въ 23 вол. . . . .	160	382	33,222	27	204,489				
<b>VII. Изюмскій.</b>									
<b>Первый участокъ.</b>									
Изюмская . . . . .	6	28	1,936	—	13,687	3	117	—	33
Цареборисовская . . . . .	4	66	1,482	—	9,059	12	130	10	47
Куньевская . . . . .	8	16	965	6	8,044	25	100	22	12
Всего . . . . .	18	110	4,383	6	30,790				
<b>Второй участокъ.</b>									
Мечебилдовская . . . . .	17	32	1,093	—	6,944	50	120	50	18
Петровская . . . . .	5	8	1,110	1	11,660	35	120	20	—
Гусаровская . . . . .	23	12	1,305	2	7,640	40	100	25	23
Всего . . . . .	45	52	3,508	3	26,244				



Участки и волости.	Обществ.	Поселеній.	Дворовъ.	Товарищ.	Крестьянъ об. пола.	В е р с т ь.			
						Отъ уѣзд. гор.	Отъ губ. гор.	Отъ кварт. земск. нач.	Отъ кварт. земск. враща.
<b>Третій участокъ.</b>									
Богородичанская . . . . .	9	26	1,586	3	9,299	28	150	8	19
Шандриголовская . . . . .	12	46	2,209	—	14,135	36	156	18	—
Лиманская . . . . .	7	17	2,450	—	13,500	48	170	27	12
Всего . . . . .	28	89	6,245	3	36,934				
<b>Четвертый участокъ.</b>									
Барвенковская . . . . .	7	8	1,619	1	11,432	40	160	—	—
Гавриловская . . . . .	12	38	765	8	5,158	60	170	18	18
Даниловская . . . . .	15	47	1,138	8	5,171	57	155	12	12
Всего . . . . .	34	93	3,522	17	21,761				
<b>Пятый участокъ.</b>									
Никольская . . . . .	19	89	2,158	4	11,374	57	—	—	27
Ямольская . . . . .	9	20	1,808	1	10,852	65	185	18	25
Всего . . . . .	28	109	3,966	5	22,226				
<b>Шестой участокъ.</b>									
Стратилатовская . . . . .	6	14	560	4	3,147	7	127	—	40
Должанская . . . . .	4	12	1,125	2	8,226	18	120	11	40
Курульская . . . . .	14	21	591	9	7,886	25	145	18	20
Велико-Камышев. . . . .	8	14	2,109	4	12,590	25	120	25	10
Всего . . . . .	32	61	4,385	19	31,849				
<b>Седьмой участокъ.</b>									
Вѣликая . . . . .	25	30	1,110	5	8,511	65	250	10	15
Михайловская . . . . .	11	44	790	4	6,641	50	130	15	12
Александровская . . . . .	13	39	784	8	4,400	70	190	45	25
Сергѣевская . . . . .	18	29	1,310	2	8,214	60	185	6	20
Всего . . . . .	67	142	3,994	19	27,766				
<b>Восьмой участокъ.</b>									
Саввинская . . . . .	11	78	2,076	3	12,229	33	95	18	—
Крючковская . . . . .	5	9	783	3	5,129	36	86	30	18
Бугаевская . . . . .	6	25	1,305	19	8,815	35	100	35	30
Всего . . . . .	22	112	4,164	25	26,183				
<b>Девятый участокъ.</b>									
Славинская . . . . .	10	23	1,327	—	12,935	45	167	—	15
Черкасская . . . . .	12	11	1,640	1	11,600	40	200	15	—
Прелестненская . . . . .	8	8	785	2	5,793	40	160	20	20
Всего . . . . .	30	42	3,752	3	30,328				
Итого въ 28 вол. . . . .	304	810	37,919	100	254,081				
<b>VIII. Купянский.</b>									
<b>Первый участокъ.</b>									
Купянская . . . . .	5	38	720	—	7,020	—	120	—	—
Гусинская . . . . .	15	44	750	8	4,858	18	96	8	18
Петропавловская . . . . .	4	20	1,518	—	9,748	7	127	23	7
Всего . . . . .	24	102	2,988	8	21,626				

Участки и волости.	Общестъ.	Поселеній.	Дорогъ.	Толариц.	Крестьянъ об. пола.	В е р с т ь.			
						Отъ уѣзд. гор.	Отъ губ. гор.	Отъ кварт. земск. нач.	Отъ кварт. земск. врача.
<b>Второй участокъ.</b>									
Сеньковская . . . . .	30	60	3.965	4	24.376	22 <sup>1/2</sup>	120	—	24 <sup>1/2</sup>
Старовѣровская . . . . .	18	30	1.976	2	15.021	12	100	30	12
Всего . . . . .	48	90	5.941	6	39.397				
<b>Третій участокъ.</b>									
Двурѣчанская . . . . .	13	47	1.284	2	8.229	18	120	8	18
Ольшанская . . . . .	7	47	1.325	1	11.181	18	120	8	18
Колодезанская . . . . .	15	17	566	—	3.516	36	120	15	12
Каменская . . . . .	16	72	1.916	2	13.793	40	120	20	—
Всего . . . . .	51	183	5.091	5	37.719				
<b>Четвертый участокъ.</b>									
Покровская . . . . .	17	27	1.459	3	12.529	40	150	5	—
Дуванская . . . . .	14	29	2.354	2	14.897	45	150	11	18
Тарасовская . . . . .	4	4	1.355	—	11.046	60	180	15	12
Всего . . . . .	35	60	5.168	5	38.472				
<b>Пятый участокъ.</b>									
Сватово-Луцкая . . . . .	25	33	3.454	1	24.147	58 <sup>1/2</sup>	150	—	—
Кабанская . . . . .	10	20	2.789	4	16.737	78	180	22	22
Всего . . . . .	35	53	7.243	5	40.884				
<b>Шестой участокъ.</b>									
Гороховатская . . . . .	7	42	2.158	2	14.300	47	120	—	—
Песчанская . . . . .	8	57	1.676	13	11.188	52 <sup>1/2</sup>	130	7	7
Всего . . . . .	15	99	3.834	15	25.488				
<b>Седьмой участокъ.</b>									
Ново-Глуховская . . . . .	5	12	2.535	—	17.398	101	216	—	—
Терновская . . . . .	8	11	1.658	2	9.589	85	205	20	20
Всего . . . . .	13	23	4.193	2	26.987				
Итого въ 18 вол. . . . .	221	610	34.458	46	230.573				
<b>IX. Лебединскій.</b>									
<b>Первый участокъ.</b>									
Штеповская . . . . .	17	22	807	2	5.326	28	182	2	20
Михайловская . . . . .	3	6	1.017	—	6.483	8	160	15	20
Червненовская . . . . .	8	16	1.053	—	6.466	8	162	25	8
Боровеньская . . . . .	11	14	821	3	4.728	14	150	38	14
Бобровская . . . . .	3	5	657	—	3.987	12	150	37	13
Всего . . . . .	42	63	4.355	5	26.990				

Участки и волости.	Обществ.	Поселен.	Дворовъ.	Товарищ.	Крестьянъ об. пола.	Верстѣ.			
						Отъ уѣзд. гор.	Отъ губ. гор.	Отъ кварт. земск. нач.	Отъ кварт. земск. врача.
<b>Второй участокъ.</b>									
Павленковская . . .	1	45	1,012	—	5,568	21	171	8	23
Межеричская . . .	2	5	1,366	—	8,265	15	165	18	11
Ворожбянская . . .	4	44	1,920	—	11,790	20	160	15	—
Велино-Исторонск.	5	7	653	1	3,857	28	150	40	10
Всего . . .	12	101	4,951	1	29,480				
<b>Третий участокъ.</b>									
Верхосульская . . .	5	7	363	—	2,625	35	190	7	15
Ольшанская . . .	5	51	1,911	—	10,950	48	230	14	—
Васильевская . . .	1	2	440	—	2,810	25	185	20	—
Толстинская . . .	4	10	1,002	—	6,485	50	237	15	12
Недригайловская . .	2	16	1,146	4	9,483	60	244	25	10
Всего . . .	17	86	4,862	4	32,353				
<b>Четвертый участокъ.</b>									
Марковская . . .	11	7	1,055	1	6,657	35	190	—	30
Тучинская . . .	4	6	947	3	6,245	50	215	18	18
Анинская . . .	7	6	974	1	7,529	60	230	30	9
Терновская . . .	3	29	1,188	2	8,392	60	240	33	—
Бѣжевская . . .	1	1	229	—	1,635	85	265	55	18
Всего . . .	26	49	4,393	7	30,458				
<b>Пятый участокъ.</b>									
Лебединская . . .	7	39	2,454	—	16,243	—	154 <sup>3/4</sup>	—	—
Буймерская . . .	5	5	446	1	2,721	22	150	22	22
Мартыновская . . .	4	8	474	—	2,529	20	130	20	20
Алешанская . . .	6	9	1,101	—	6,339	25	150	25	9
Чунаховская . . .	7	12	721	—	3,853	25	140	25	—
Должичанская . . .	1	8	782	—	5,022	18	150	18	5
Ясеновская . . .	1	1	349	—	1,821	34	120	34	10
Рябушкинская . . .	14	26	1,249	2	6,757	10	150	10	10
Всего . . .	45	108	7,576	3	45,285				
Итого въ 27 вол. . .	142	407	26,137	20	164,566				
<b>X. Старобѣльскій.</b>									
<b>Первый участокъ.</b>									
Старо-Айдарская . .	3	7	623	—	4,420	70	290	3	7
Петро-Наиловская . .	2	3	815	—	5,075	70	350	7	—
Больше-Чернигов . .	6	5	1,600	—	8,601	55	350	30	20
Городищенская . . .	4	6	1,340	—	8,650	60	300	45	20
Всего . . .	15	21	4,378	—	26,746				
<b>Второй участокъ.</b>									
Трехизбенская . . .	4	5	1,321	—	9,849	65	295	12	30
Ново-Айдарская . . .	8	8	1,928	1	12,156	37 <sup>1/2</sup>	250	17	—
Колядѣвская . . .	6	6	1,499	—	10,450	30	290	30	20
Всего . . .	18	19	4,748	1	32,455				



Участки и волости.	Обществ.	Поселен.	Дворовъ.	Толариш.	Крестьянъ об. подл.	Верстѣ.			
						Отъ уѣзд. гор	Отъ губ. гор.	Отъ кварт. земск. нач.	Отъ кварт. земск. врача.
<b>Третій участокъ.</b>									
Боровская . . . . .	1	16	781	—	5,126	65	250	40	18
Смоляниновская . . . . .	9	12	772	—	5,695	45	260	23	$\frac{1}{2}$
Штормовская . . . . .	8	9	1,167	—	7,476	21	235	16	25
Муратовская . . . . .	11	11	599	1	4,065	60	360	—	—
Всего . . . . .	29	48	3,319	1	22,362				
<b>Четвертый участокъ.</b>									
Алексѣевская . . . . .	10	10	1,460	—	10,000	18	220	7	12
Мостовская . . . . .	16	21	1,775	8	11,078	28	182 $\frac{1}{2}$	10	25
Бѣлокурагинская . . . . .	8	8	1,671	—	13,366	30	211	20	—
Всего . . . . .	34	39	4,906	8	34,444				
<b>Пятый участокъ.</b>									
Александровская . . . . .	11	15	1,044	2	6,446	70	210	1	—
Воеводская . . . . .	8	10	514	—	3,086	90	180	20	20
Тимоновская . . . . .	10	14	1,076	—	6,233	60	180	25	25
Павловская . . . . .	8	10	1,251	—	8,943	37	200	30	7
Всего . . . . .	37	49	3,885	2	24,108				
<b>Шестой участокъ.</b>									
Осиновская . . . . .	10	21	1,893	1	12,666	35	250	7	1
Песчанская . . . . .	6	6	1,756	—	12,585	22	250	7	10
Ново-Россошанск. . . . .	4	4	1,128	—	7,399	45	260	15	10
Литвиновская . . . . .	5	5	1,315	—	7,860	45	300	35	15
Всего . . . . .	25	36	6,092	1	40,510				
<b>Седьмой участокъ.</b>									
Ново-Астраханская . . . . .	8	11	1,364	1	9,234	30	209	—	—
Боровеньская . . . . .	8	8	1,678	1	11,500	40	200	10	10
Ново-Боровская . . . . .	12	13	1,285	—	8,763	25	205	12	12
Всего . . . . .	28	32	4,327	2	29,497				
<b>Восьмой участокъ.</b>									
Баранниковская . . . . .	3	3	1,186	—	7,146	68	300	18	18
Бѣловодская . . . . .	4	4	1,955	—	17,000	50	300	—	—
Куричевская . . . . .	4	4	991	—	6,278	60	300	22	22
Стрѣльцовская . . . . .	5	7	1,569	—	10,760	73	303	23	23
Всего . . . . .	16	18	5,701	—	41,184				
<b>Девятый участокъ.</b>									
Танюшевская . . . . .	13	13	916	—	5,664	60	200	3	7
Бѣлолуцкая . . . . .	5	6	1,290	—	8,307	52	240	10	—
Ново-Бѣлинская . . . . .	3	3	1,115	—	7,368	65	250	15	15
Камешная . . . . .	6	6	809	—	4,749	55	285	35	22
Пангюховская . . . . .	5	5	577	—	3,722	70	350	40	40
Всего . . . . .	32	33	4,707	—	29,810				
<b>Десятый участокъ.</b>									
Старобѣльская . . . . .	17	29	2,532	—	18,128	1	231	1	1
Шульгинская . . . . .	8	8	1,967	—	14,206	15	226	20	15
Евсурская . . . . .	3	4	1,170	—	7,267	30	270	30	30
Всего . . . . .	28	41	5,669	—	39,601				

Наименованіе. уѣздовъ, участковъ и волостей.	Число обществъ.	Число поселеній.	Всего крестьянскихъ дворовъ.	Товариществъ.	Изначное число всего крестьянъ (муж. и жен.).	В Е Р С Т Ъ.			
						Отъ уѣзду города.	Отъ губерніи города.	Отъ квартиръ земскаго начальника.	Отъ квартиръ земскаго врача.
<b>Одинадцатый участ.</b>									
Марковская . . . . .	3	6	1,556	—	10,545	75	275	—	—
Криаская . . . . .	3	4	179	—	5,419	77	362	9	9
Просявская . . . . .	4	4	486	—	3,629	72	320	10	10
Никольская . . . . .	3	3	1,041	—	7,824	99	361	27	27
Зориковская . . . . .	4	4	1,313	—	8,634	79	309	22	22
Всего . . . . .	17	21	5,175	—	36,051				
Итого въ 42 вол. . . . .	279	357	52,907	15	356,798				
<b>XI. Сумскій.</b>									
<b>Первый участокъ.</b>									
Сумская . . . . .	10	61	3,438	—	19,769	—	160	—	—
Чернетчинская . . . . .	7	9	1,170	—	7,114	10	180	10	10
Стецковская . . . . .	3	17	964	—	5,836	13	200	13	13
Всего . . . . .	20	87	5,572	—	32,719				
<b>Второй участокъ.</b>									
Ворожбянская . . . . .	5	22	1,431	—	9,082	54	234	—	8
Прорубская . . . . .	10	26	1,083	—	7,003	50	234	6	4
Бѣлопольская . . . . .	5	24	2,030	—	13,705	46	230	8	—
Всего . . . . .	20	72	4,544	—	29,790				
<b>Третій участокъ.</b>									
Терешковская . . . . .	9	19	1,136	2	8,418	23	212	6	23
Степановская . . . . .	10	15	965	1	11,754	15	—	4	15
Николаевская . . . . .	8	11	743	—	5,155	18	160	20	18
Ястребенская . . . . .	5	6	1,154	—	8,475	30	214	30	25
Всего . . . . .	32	51	3,998	3	33,802				
<b>Четвертый участокъ.</b>									
Вировская . . . . .	5	7	1,109	—	7,087	35	219	—	—
Ульяновская . . . . .	8	12	1,026	1	6,956	37	230	10	10
Рѣчанская . . . . .	5	10	2,004	—	13,697	35	—	12	13
Куяновская . . . . .	15	35	1,534	—	9,331	45	225	14	14
Всего . . . . .	33	64	5,673	1	37,071				
<b>Пятый участокъ.</b>									
Бѣловодская . . . . .	11	15	866	3	5,835	36	186	7	7
Юнаковская . . . . .	5	50	2,700	—	17,357	36	—	—	—
Писаревская . . . . .	6	6	820	—	5,596	20	190	16	16
Хотѣиская . . . . .	5	5	1,169	—	8,535	20	204	23	23
Всего . . . . .	27	76	5,555	3	37,423				
<b>Шестой участокъ.</b>									
Верхне-Сыроватск. . . . .	11	17	1,872	—	11,476	13	181	—	—
Велико-Бобрикская . . . . .	7	7	1,124	—	7,276	22	162	9	9
Нижне-Сыроватск. . . . .	2	3	1,911	—	11,384	18	150	18	9 1/4
Всего . . . . .	20	27	4,907	—	30,136				
Итого въ 21 вол. . . . .	152	377	30,249	7	200,941				
Итого въ 69 участ. 241 вол. . . . .	1,794	4,473	334,120	306	2,128,274				

## Территорія общихъ судебныхъ учреждений Харьковской губерніи.

**Округу Харьковской Судебной Палаты** подвѣдомственны Окружные Суды: Харьковскій, Изюмскій, Сумскій, Курскій, Орловскій, Воронежскій, Острогожскій, Полтавскій, Лубенскій, Новочеркасскій, Усть-Медвѣдицкій, Таганрогскій. (Пространство 399,189 кв. верстъ. Населеніе 13,366,330).

**Районъ Харьковскаго Окружнаго Суда** составляютъ уѣзды Харьковской губ.: Харьковскій, Валковский, Волчанскій, Зміевскій и Богодуховскій. (Пространство 16,212 кв. верстъ. Населеніе 906,460). **Районъ Изюмскаго Окружнаго Суда** составляютъ уѣзды Харьковской губ.: Изюмскій, Кушнскій и Старобѣльскій и—Екатеринославской губ.: Бахмутскій и Славяносербскій. (Пространство 36,285 кв. верстъ. Населеніе 1,167,919). **Районъ Сумскаго Окружнаго Суда** составляютъ уѣзды: Сумскій, Лебединскій и Ахтырскій Харьковской губ. и Рыльскій и Путивльскій уѣзды Курской губ. (Пространство 12,978 кв. верстъ. Населеніе 755,121).

Списокъ городовъ, принадлежащихъ къ округу Харьковской Судебной Палаты, съ указаніемъ какъ окружнаго суда, въ районѣ котораго городъ находится, такъ и находящагося въ городѣ того суда первой инстанціи, который вѣдаетъ дѣла меньшей важности.

(Въ списокѣ приняты слѣд. сокращ.: г. с.—город. судья, м. с.—миров. судья, з. н.—зем. начальн.)

Ахтырка—сумск. г. с.	Константиногр.-полтав. г. с.	Навловскъ—острогом. г. с.
Бахмутъ—изюмск. г. с.	Константиновск. ст.—ново-черкасск. м. с.	Переяславъ—лубенск. г. с.
Бердянскъ—таганрог. г. с.	Коротоякъ—воронеж. з. н.	Пиритинъ—лубенск. г. с.
Бирючь—острогожск. г. с.	Короचा—курск. г. с.	Полтава—полтавск. г. с.
Бобровъ—воронеж. г. с.	Кременчугъ—полтав. г. с.	Прилуки—лубенск. г. с.
Богодуховъ—харьков. г. с.	Кромы—орловск. з. н.	Путивль—сумск. г. с.
Богучары—острогом. г. с.	Кушнскъ—изюмск. з. н.	Ромны—полтавск. г. с.
Болховъ—орловск. г. с.	Курскъ—курск. г. с.	Ростовъ-на-Дону—таганрогск. м. с.
Брянскъ—орловск. г. с.	Лебединъ—сумск. г. с.	Славяносербск.-изюмск. г. с.
Бѣлгородъ—курск. г. с.	Лохвица—лубенск. г. с.	Старобѣльск.—изюмск. г. с.
Бѣлополье—сумск. г. с.	Лубны—лубенск. г. с.	Старый-Оскол.—курск. г. с.
Валки—харьков. г. с.	Луганскъ—изюмск. г. с.	Суджа—курск. з. н.
Вадуйки—острогожск. з. н.	Льговъ—курск. з. н.	Сумы—сумск. г. с.
Волчанскъ—харьков. г. с.	Малоархангел.—орлов. з. н.	Сѣвскъ—орловск. г. с.
Воронежъ—воронежск. г. с.	Маріуполь—таганрог. г. с.	Таганрогъ—таганск. м. с.
Гадячь—полтавск. г. с.	Миргородъ—полтавск. г. с.	Тимъ—курск. з. н.
Грайворонъ—курск. г. с.	Мценскъ—орловск. г. с.	Трубчевскъ—орловск. г. с.
Дмитріевъ—курск. з. н.	Нахичевань—таганрог. м. с.	Урюинск. ст.—усть-медвѣдцк. м. с.
Дмитровскъ—орловск. г. с.	Нижнедѣвницк.—ворон. з. н.	Умань—воронежск. г. с.
Задонскъ—воронежск. г. с.	Нижнецирскъ—усть-медвѣдцк. м. с.	Усть-Медвѣдица—усть-медвѣдцк. м. с.
Землинскъ—воронеж. з. н.	Новый-Осколь—курск. з. н.	Фатеж.—курск. з. н.
Зеньковъ—полтавск. г. с.	Новохоперскъ—воронеж. г. с.	Харьковъ—харьковск. м. с.
Зміевъ—харьк. г. с.	Новочеркасскъ—новочеркасск. м. с.	Хороль—полтавск. г. с.
Золотоноша—лубенск. г. с.	Обоянь—курск. г. с.	Цылинекъ—усть-мед. м. с.
Изюмъ—изюмск. г. с.	Орель—орловск. г. с.	Чугуевъ—харьковск. г. с.
Ильинск. сл. новочерк. м. с.	Острогожскъ—острог. г. с.	Щигры—курск. з. н.
Каменск. ст. новочерк. м. с.		
Карачевъ—орловск. г. с.		
Кобеляки—полтавск. г. с.		

## Судебно-слѣдственные участки Харьковской губерніи.

### Харьковскій Окружный Судъ.

**Г. Харьковъ.** *Первый участокъ:* весь 4-й полиц. участокъ города и половина 3-го, примыкающая къ 4-му же участку. *Второй участокъ:* весь 1-й полицейскій участокъ, весь 2-й участокъ, половина 3-го участка, прилегающая къ 1-му участку и половина 5-го полиц. участка, прилегающая къ 6 участку. *Третій участокъ:* весь 6-й полиц.



участокъ и часть 5-го отъ рѣки Лопани до лини желѣзной дороги. Мѣстопреблѣдователей въ Харьковѣ.

**Харьковскій уѣздъ.** *Первый участокъ:* Основанская волость, Жихорская, Безлюдовская, Роганьская, Мерсѣянская, Коротичанская, Бабаевская, Пересѣчанская, Ольшанская, Вертѣвская, Люботинская, и, кромѣ того, въ этому участку принадлежитъ Харьковскій желѣзнодорожный вокзалъ и обѣ лини желѣзн. дорогъ: Курско-Харьково-Севастопольской и Харьковско-Николаевской въ предѣлахъ г. Харькова. *Второй участокъ:* Алексѣевская волость, Веселовская, Дементѣевская, Дерячевская, Должанская, Золочевская, Карсеевская, Лицевая, Непокрытанская, Одноробовская, Рогозинская, Удянская, Циркуновская и Харьковская. Камера въ г. Харьковѣ.

**Богодуховскій уѣздъ.** *Участокъ:* г. Богодуховъ, Богодуховская волость, Большеписаревская, Вольновская, Ново-Рибниовская, Купьевахская, Лютовская, Матѣевская, Сѣвншнская, Тарасовская, заштатный г. Краснокутскъ (вся волость), Колонтаевская, Константиновская, Мурафская, Пархомовская, Полково-Никитовская, Радонская, Рублевская и Хрущево-Никитовская. Камера въ г. Богодуховѣ.

**Валковскій уѣздъ.** *Участокъ:* Ново-Водолазская волость, Старо-Водолазская, Новоселовская, Огульчанская, Караванская, Знаменская, Минковская, Коломакская, Сѣвжковская, Грижковская, Никольско-Камышевахская, Алексѣевская, Перекопская, Старо-Мерчанская и Валковская. Камера въ г. Валвахъ.

**Волчанскій уѣздъ.** *Участокъ:* Волчанская волость, Волоховская, Николаевская 1-я, Ольховатская, Козинская, Велико-Бурлуцкая, Николаевская 2-я, Бѣло-Колодезская, Хотомлянская, Старо-Салтовская, Графско-Сельская и Шиповатская. Камера въ г. Волчанскѣ.

**Змѣевскій уѣздъ.** *Первый участокъ:* Змѣевская волость, Замостинская, Тарановская, Охоченская, Гуляйпольская, Шебелинская, Алексѣевская, Нижне-Орельская, Отрадовская, Попельнянская и Преображенская. Камера въ г. Змѣевѣ. *Второй участокъ:* Чугуевская волость, Зароженинская, Введенская, Шелудковская, Бурлуцкая, Коробчанская, Волохо-Ярская, Балаклеяская, Андреевская, часть Лиманской, Змѣевского уѣзда, Печенѣжская и Ново-Бурлуцкая, Волчанскаго уѣзда. Камера въ г. Чугуевѣ.

### Изюмскій Окружный Судъ.

**Изюмскій уѣздъ.** *Первый участокъ:* Богородичанская волость, Бугаевская, Велико-Камышевахская, Гусаровская, Должанская, Изюмская, Крючковская, Кунянская, Мечебилловская, Петровская, Саввинская, Стратилатовская, Цареборисовская, Шандриголовская и г. Изюмъ. Камера въ г. Изюмѣ. *Второй участокъ:* Г. Славянскъ, Славинская волость, Бѣлянская, Николаевская, Ямпольская, Лиманская, Алесовская, Золото-Колодезинская, Михайловская, Александровская, Гавриловская, Даниловская, Барвенковская, Курульская, Прелестенская и Черкасская. Камера въ г. Славянскѣ.

**Купянскій уѣздъ.** *Первый участокъ:* г. Купянскъ и волости: Купянская, Петропавловская, Гусинская, Старовѣровская, Двурѣчанская, Ольшанская, Камянская, Колодяжанская, Сеньковская, Песчанская и Гороховатская. Камера въ г. Купянскѣ. *Второй участокъ:* Сватово-Лучшовская, Нижне-Дуванская, Терновская, Кабанская, Тарасовская, Покровская, Ново-Глуховская, Мостовская, Ново-Боровская, Ново-Астраханская, Боровеньская, Варваровская и Тимоновская. Камера въ сл. Сватовой-Лучкѣ.

**Старобѣльскій уѣздъ.** *Первый участокъ:* Александровская, Алексѣевская, Бѣлокуракинская, Бѣлолуцкая, Воеводская, Зориковская, Каминская, Кризская, Александропольская, Курячевская, Марковская, Никольская, Ново-Бѣлянская, Ново-Россошанская, Осиповская, Пантюховская, Павловская, Песчанская, Просниская, Танюшевская, Старобѣльская, Закотинская, Шаровская и г. Старобѣльскъ. Камера въ г. Старобѣльскѣ. *Второй участокъ:* Шульгинская, Штормовская, Бѣловодская, Литвиновская, Верхне-Покровская, Евсугская, Городищенская, Барацковская, Ново-Айдарская, Петропавловская, Стрѣльцовская, Старо-Айдарская, Трехизбенская, Колядовская, Больше-Черниговская, Боровская, Муратовская, Смольяниновская и, кромѣ того, четыре государственныя конныя завода со слободами при нихъ: Ново-Александровскій, Деркульскій, Лимаревскій и Стрѣлецкій. Камера въ г. Старобѣльскѣ.

### Сумскій Окружный Судъ.

**Сумскій уѣздъ.** *Первый участокъ:* часть Сумъ (отъ вокзала желѣзной дороги до Покровской площади) и волости Сумскаго уѣзда: Чернетчинская, Нижне-Сыроватская, Верхне-Сыроватская, Бѣловодская, Юнаковская и Велико-Бобринковская. *Второй участокъ:* часть г. Сумъ (Перекопъ, Шинкаревка, Свищи и Засумка) и волости Сумск. уѣзда: Сумская, Стецковская, Писаревская, Хотѣнская, Николаевская, Ястребенская, Павловская, Рѣчанская, Ульяновская, Виронская, Терешковская и Степановская. *Третій участокъ:* зашт. г. Бѣлополье, волости Сумск. уѣзда: Бѣлопольская, Прорубская, Ворожбянская и Куяновская и волости Лебединскаго уѣзда: Терновская, Аннинская, Бѣжевская, Толстянская и Тучнянская.

**Лебединскій уѣздъ.** *Участокъ:* г. Лебединъ, зашт. г. Недригайловъ и волости Лебединскаго уѣзда: Лебединская, Недригайловская, Рыбушкинская, Боровеньская, Бобровская, Черилеповская, Ворожбянская, Михайловская, Межиричская, Васишлевская, Павленковская, Штеповская, Марковская, Верховсурская, Ольшанская и Должанская.

**Ахтырскій уѣздъ.** *Первый участокъ:* г. Ахтырка и волости Ахтыр. уѣзда: Ахтырская, Кириковская, Хухрянская и Котелевская; волости Лебединск. уѣзда: Чупаховская, Ясиновская и Алешинская. *Второй участокъ:* Боромлянская вол., Тростянецкая, Жигайловская, Дерновская, Краснопольская, Бѣлчанская, и Ряснянская Ахтырск. уѣзда и Велико-Исторопская, Мартыновская и Буимерская—Лебединскаго уѣзда.

Судебные слѣдователи имѣютъ мѣстопробываніе: 1-го и 2-го участк. Сумск. уѣзда въ г. Сумахъ; 3-го участка—въ г. Бѣлопольѣ; по Лебединскому уѣзду—въ г. Лебединѣ; 1-го участка Ахтырскаго уѣзда—въ г. Ахтырѣ и 2-го участка того же уѣзда—въ селѣ Боромлѣ, Ахтырскаго уѣзда.

Кромѣ того, въ г. Сумахъ мѣстопробываніе судебного слѣдователя по особо важнымъ дѣламъ.

### Округа и приходы Харьковской епархіи.

Харьковская епархіи въ церковно-административномъ отношеніи раздѣляется на 34 благочинническихъ округа и 745 церковныхъ приходовъ, а именно: въ *Харьковскомъ уѣздѣ* 5 благочинническихъ округовъ и 68 церковныхъ приходовъ; кромѣ того, въ г. *Харьковѣ* 19 приходовъ, со включеніемъ сюда особаго единоѣрческаго прихода и Собора и 17 церквей безприходныхъ. Въ *Ахтырскомъ уѣздѣ* 3 благочинническихъ округа и 56 приходовъ (изъ нихъ 7 въ г. Ахтырѣ). Въ *Богодуховскомъ у.* 2 благочинническихъ округа и 55 приходовъ (изъ нихъ 3 въ г. Богодуховѣ). Въ *Валковскомъ у.* 2 благочинническихъ округа и 36 приходовъ (изъ нихъ 5 въ г. Валкахъ). Въ *Волчанскомъ уѣздѣ* 3 благочинническихъ округа и 51 приходъ (изъ нихъ 2 въ г. Волчанскѣ). Въ *Зміевскомъ у.* 3 благочинническихъ округа и 78 приходовъ (изъ нихъ 2 въ г. Зміевѣ). Въ *Изюмскомъ у.* 4 благочинническихъ округа и 85 приходовъ (изъ нихъ 2 въ г. Изюмѣ) и 3 церкви безприходныхъ. Въ *Купянскомъ у.* 2 благочинническихъ округа и 66 приходовъ (изъ нихъ 2 въ г. Купянскѣ и въ т. ч. 2 единоѣрческихъ). Въ *Лебединскомъ у.* 3 благочинническихъ округа и 56 приходовъ (изъ нихъ 6 въ г. Лебединѣ). Въ *Старобѣльскомъ у.* 5 благочинническихъ округовъ и 128 приходовъ (изъ нихъ 2 въ г. Старобѣльскѣ). Въ *Сумскомъ у.* 2 благочинническихъ округа и 58 приходовъ (изъ нихъ 7 въ г. Сумахъ). Всего въ Харьковской епархіи состоитъ церквей: 11 соборныхъ, 31 при монастыряхъ, 745 приходскихъ, 31 при казенныхъ и богоугодныхъ заведеніяхъ, 5 домовыхъ, 22 кладбищенскихъ, 21 приписныхъ безъ причта. Храмъ на мѣстѣ событ. 17 Окт. 1888 г., 18 часовенъ; итого 885, въ т. ч. 482 каменныхъ и 403 дерев.

### Число военно-конскихъ участковъ въ Харьковск. губ.

1) Г. Харьковъ, заключаетъ въ себѣ 5 уч.; 2) Харьковскій у.—24 уч.; 3) Ахтырскій у.—11 уч.; 4) Богодуховскій у.—19 уч.; 5) Валковскій у.—16 уч.; 6) Волчанскій у.—15 уч.; 7) Зміевскій у.—24 уч.; 8) Изюмскій у.—31 уч.; 9) Купянскій у.—19 уч.; 10) Лебединскій у.—27 уч.; 11) Старобѣльскій у.—42 уч.; 12) Сумскій у.—23 уч. Всего 257 уч.

## Призывные участки Харьковской губ. по отправленію воинской повинности.

### 1. Гор. Харьковъ.

Городской призывной участокъ: г. Харьковъ.

### 2. Харьковскій уѣздъ.

*Первый участокъ.* (Сл. Деркачи <sup>\*)</sup>). Волости: Дерначевская, Харьковская, Больше-Даниловская и Алексѣевская.

*Второй участокъ.* (Сл. Бабан). Волости: Бабаевская, Безлюдовская, Мерефинская, Жихорская, Основинская и Роганская.

*Третій участокъ.* (Сл. Ольшана). Волости: Ольшанская, Вертѣевская, Коротичанская, Пересѣчанская и Рогозянская.

*Четвертый участокъ.* (Сл. Липцы). Волости: Липецкая, Циркуновская, Веселовская, Ненокрытинская и Дементѣевская.

*Пятый участокъ.* (Зашт. г. Золочевъ). Г. Золочевъ и волости: Золочевская, Карасевская, Одноробовская и Должанская.

### 3. Ахтырскій уѣздъ.

*Первый участокъ.* (Г. Ахтырка). Г. Ахтырка, волости: Ахтырская, Тростянецкая и Кириковская.

*Второй участокъ.* (Сл. Котельва). Волости: Котелевская и Хухринская.

*Третій участокъ.* (Сл. Боромля). Волости: Боромлинская, Дерновская, Жигайловская и Вѣльчанская.

*Четвертый участокъ.* (Сл. Краснополье). Волости: Краснопольская и Ряснянская.

### 4. Богодуховскій уѣздъ.

*Первый участокъ.* (Г. Богодуховъ). Г. Богодуховъ, волости: Богодуховская, Полново-Никитовская, Сѣнянская, Хруцего-Никитовская, Больше-Писаревская, Вольновская, Лютовская и Тарасовская.

*Второй участокъ.* (Г. Краснокутскъ). Г. Краснокутскъ, волости: Краснокутская, Колонтаевская, Константиновская, Кушьевахская, Мурафовская, Пархомовская, Рындовская, Рублевская и Ново-Рибиновская.

### 5. Валковскій уѣздъ.

*Первый участокъ.* (Г. Валки). Г. Валки, волости: Валковская, Миньковская, Старо-Мерчанская и Люботинская.

*Второй участокъ.* (Г. Валки). Волости: Огульчанская, Ново-Водолажская, Новоселовская, Караванская, Знаменская и Старо-Водолажская.

*Третій участокъ.* (Г. Валки). Волости: Коломакская, Алексѣевская, Гряновская, Никольско-Камышевахская, Перекопская и Сибжковская.

### 6. Волчанскій уѣздъ.

*Первый участокъ.* (Г. Волчанскъ). Г. Волчанскъ, волости: Волчанская, Бѣло-Колодезянская, Графскосельская и Волоховская.

*Второй участокъ.* (Г. Волчанскъ). Волости: Велико-Бурлуцкая, Ольховатская, Козинская, Николаевская 1-я и Николаевская 2-я.

*Третій участокъ.* (Сл. Поченѣги). Волости: Поченѣжская и Ново-Бурлуцкая.

*Четвертый участокъ.* (Г. Волчанскъ). Волости: Хотомлинская и Старо-Салтовская.

### 7. Зміевскій уѣздъ.

*Первый участокъ.* (Г. Зміевъ). Г. Зміевъ, волости: Зміевская, Замостинская, Тарановская, Охоченская, Гулийпольская, Лиманская, Ново-Серпуховская и Ново-Борисоглѣбская.

<sup>\*)</sup> Въ скобкахъ означенъ призывный пунктъ участка.



*Второй участок.* (Г. Чугуевъ). Г. Чугуевъ, волости: Чугуевская, Коробчанская, Зарожненская, Введенская, Шелудковская, Волохо-Ярская и Бурлуцкая.

*Третий участок.* (Сл. Алексѣевка). Волости: Алексѣевская, Березкая, Шебелинская, Преображенская, Отрадовская, Нижне-Орельская и Попельнянская.

### 8. Изюмскій уѣздъ.

*Первый участок.* (Г. Славянскъ). Г. Славянскъ, волости: Алесовская, Бѣливская, Золотоколодезинская, Прелестненская, Черкасская и Славянская.

*Второй участок.* (Г. Изюмъ). Г. Изюмъ, волости: Бугаевская, Гусаровская, Изюмская, Брючковская, Кушинская, Савинская и Стратилатовская.

*Третий участок.* (Сл. Шандриголовъ). Волости: Богородичанская, Поповская, Царьборисовская, Шандриголовская и Ямольская.

*Четвертый участок.* (Сл. Барвенково). Волости: Александровская, Барвенковская, Велико-Камышевахская, Гавриловская, Даниловская, Должанская, Курульская, Мечебиловская, Петровская и Михайловская.

### 9. Купянскій уѣздъ.

*Первый участок.* (Г. Купинскъ). Г. Купинскъ, волости: Купинская, Петро-Павловская, Гусинская и Старовѣровская.

*Второй участок.* (Сл. Сеньковъ). Волости: Гороховатская, Песчавская и Сеньковская.

*Третий участок.* (Сл. Двурѣчная). Волости: Двурѣчанская, Ольшанская, Камнянская и Колодежанская.

*Четвертый участок.* (Сл. Покровскъ). Волости: Покровская, Тарасовская и Нижне-Дуванская.

*Пятый участок.* (Сл. Сватова-Лучка). Волости: Сватова-Лучковская, Терновская, Кабанская и Ново-Глуховская.

### 10. Лебединскій уѣздъ.

*Первый участок.* (Г. Лебединъ). Г. Лебединъ, волости: Лебединская, Рыбушкинская, Велико-Исторонская, Буймерская, Мартыновская, Алешанская, Ясиновская, Чунаховская, Должанская и Боровеньская.

*Второй участок.* (Г. Лебединъ). Волости: Борисовская, Червленовская, Васильевская, Михайловская, Межиричская, Павленковская и Ворожбинская.

*Третий участок.* (Сл. Ольшана). Г. Недригайловъ, волости: Ольшанская, Марковская, Верхосульская, Штеповская, Недригайловская, Толстинская, Вѣжевская, Терновская, Анинская и Тучианская.

### 11. Старобѣльскій уѣздъ.

*Первый участок.* (Г. Старобѣльскъ). Городъ Старобѣльскъ, волости: Старобѣльская, Шульгинская, Алексѣевская и Бѣлокуракинская.

*Второй участок.* (С. Бѣловодскъ). Волости: Бѣловодская, Еусугская, Баранниковская, Городищенская и Литвиновская.

*Третий участок.* (Сл. Ново-Айдаръ). Волости: Ново-Айдарская, Петропавловская, Колыдовская, Трехизбенская, Старо-Айдарская, Больше-Черниговская и Штормовская.

*Четвертый участок.* (Сл. Ново-Астрахань). Волости: Ново-Астраханская, Боровская, Н. Боровская, Мостовская, Смольяниковская и Боровеньская.

*Пятый участок.* (Сл. Осинова). Волости: Осиновская, Бѣлолуцкая, Ново-Бѣлинская, Каменская, Песчаная и Ново-Россошанская.

*Шестой участок.* (Сл. Марковка). Волости: Марковская, Никольская, Кризская, Паптьохонская, Зориковская, Курачевская и Проснянская.

*Седьмой участок.* (Сл. Павловка). Волости: Павловская, Шаровская, Тимоповская, Александровская, Тянушевская и Воеводская.

### 12. Сумскій уѣздъ.

*Первый участок.* (Г. Сумы). Г. Сумы, волости: Сумская, Степановская, Стецковская, Терещковская и Николаевская.

*Второй участок.* (Г. Сумы). Волости: Нижне-Сыроватская, Верхне-Сыроватская, Велико-Бурлуцкая и Чернетчинская.

*Третій участок.* (Г. Сумы). Волости: Хотинская, Писаревская, Юнаковская, Бѣловодская, Павловская и Ястребенская.

*Четвертый участок.* (Г. Бѣлополье). Заплатный гор. Бѣлополье, волости: Бѣлопольская, Рѣчанская, Вировская, Купновская, Ворожбянская и Прорубская.

## Податные участии Харьковской губ.

Харьковская губернія раздѣляется на 14 податныхъ участковъ; каждымъ участкомъ завѣдуетъ особый податной инспекторъ.

*1-й, 2-й и 3-й участки* составляютъ г. Харьковъ. *4-й участок:* Харьковский уѣздъ (Харьковъ)\*. *5-й участок:* Ахтырский у. (г. Ахтырка). *6-й участок:* Богодуховскій у. (г. Богодуховъ). *7-й участок:* Изюмскій уѣздъ (г. Изюмъ). *8-й участок:* Змиевскій у. (г. Змиевъ). *9-й участок:* Сумскій у. (г. Сумы). *10-й участок:* Купянскій у. (г. Купянскъ). *11-й участок:* Старобѣльскій у. (г. Старобѣльскъ). *12-й участок:* Валковскій у. (г. Валки). *13-й участок:* Лебединскій у. (г. Лебединъ). *14-й участок:* Волчанскій у. (г. Волчанскъ).

## Судебно-мировые участии г. Харькова.

**I-й участок:** часть г. Харькова за рѣкою Харьковъ, начиная отъ городской черты, гдѣ дача Ранке, вдоль берега рѣки Харькова до Елинскаго пер., лѣвая сторона Елинскаго пер. до Нетечинской ул., поворота направо, лѣвая сторона Нетечинской ул., до церкви св. Архангела Михаила, лѣвая сторона Змиевской ул., до черты города и влѣво по чертѣ города до первоначального пункта. Камера на Никитскомъ (былиц. Савельевскій) пер., д. Сучкова № 5.

**II участок:** часть города за рѣкою Харьковъ, начиная отъ начала Елинскаго пер., по берегу рѣки Харькова до впаденія въ рѣку Лопань, затѣмъ влѣво, по берегу рѣки Лопани къ мойкамъ до черты города, далѣе влѣво, по чертѣ города до Змиевской ул., правая сторона Змиевской ул. до Нетечинской, правая сторона Нетечинской ул. до Елинскаго пер. и правая сторона Елинскаго пер. до рѣки Харькова. Въ составъ этого участка входятъ: Москалевка, Аравія и Запковка. Камера на Нетечинской набережн., д. Стрѣлянова № 9.

**III участок:** часть города за Лопанью, начиная отъ Благовѣщенскаго моста, по правой сторонѣ Благовѣщенской пл. до Благовѣщенской ул., правая сторона Благовѣщенской ул. до встрѣчи съ Тюремною пл. и затѣмъ, пройдя по Тюремной пл., къ Екатеринославской ул., все пространство направо отъ Екатеринославской ул. до окраины города. Участокъ этотъ включаетъ въ себя: часть правой стороны Екатеринославской ул., начиная отъ Холодной горы до Жандармской площади, обѣ Панасовки, станцію желѣзн. дороги и Благовѣщенскій базаръ. Камера на Кацарской ул., домъ Пѣтухова № 18.

**IV участок:** часть г. Харькова, начиная отъ Харьковского моста до Московской ул., правая сторона Московской ул., правая сторона Торговой пл., правая сторона Сергѣевской пл. до Лопанскаго моста, затѣмъ отъ Лопанскаго моста—весь берегъ рѣки Лопани до окраины Песокъ, а съ другой стороны—весь берегъ рѣки Харьковъ отъ Харьковского моста до выѣзда на Большую Даниловку. Въ этотъ участокъ входятъ: предмѣстье Журавлевка, кладбище, Университетскій садъ и Пески. Камера на Мирноосицкой площ.

**V участок:** отъ Харьковского моста, лѣвая сторона Московской улицы, лѣвая сторона Торговой площ., лѣв. сторона Сергѣевской пл. до Благовѣщенскаго моста, лѣв. ст. Благовѣщенской пл., лѣвая сторона Благовѣщенской ул. до Тюремной пл., лѣвая сторона Тюремной пл. до Екатеринославской ул. и вся лѣвая сторона Екатеринославской ул. до окраины города. Въ составъ этого участка входятъ: предмѣстье Гончаровка, предмѣстье Новоселовка, Городской (Карповскій) садъ. Камера на Подольскомъ пер., д. Караневаго Общества № 7.

\* Въ скобкахъ обозначено мѣсто жительства податнаго инспектора.

## Полицейскіе участки г. Харькова.

## Первый участокъ.

**Границы:** Съ сѣверной стороны (отъ 3-го участка) — рѣка Харьковъ, начиная отъ дачи Габая до бани Гладкова. Съ западной — та же рѣка Харьковъ (отъ 3-го же участка) до (Усовскаго) Енинскаго пер., южнѣе — Енинскій пер. (лѣвая сторона), Нетечинская ул. (правая сторона отъ Енинскаго пер. до Михайловской пл.), затѣмъ Зміевская ул., лѣвая сторона до дома Поповой № 25 (со вторымъ участкомъ). Съ южной — тоже лѣвая сторона Зміевской ул., отъ д. Поповой до Бородаевского Яра (со вторымъ участкомъ) и затѣмъ земля Харьковскаго уѣзда. Съ восточной — земля, лежащая въ Харьковскомъ уѣздѣ.

**Улицы и переулки:** Аптекарскій, Безуглый, Богдановскій (или Ново-Александровскій), Булгаковскій, Власовскій, Вознесенская пл., Вознесенская, Вознесенскій, Воронежскій, Гимназическая наб., Глаголевскій, Дворянская ул., Дворянская наб., Енинская, Зміевская, Зміевскій въѣздъ 1-й (ранѣе 2-й Божковскій, онъ же Яблоновскій), Зміевскій въѣздъ 2-й (ранѣе 3-й Божковскій), Зміевскій въѣздъ 3-й, Зміевскій пер., Искринская, Искринскій, Искринскій въѣздъ, Клеменовская (ранѣе Дождевскій и Гофманская), Ковалевскій, Колчигинскій, онъ же Безыменный или Божковскій 1-й, Конная пл., Конная, Конюшенная, Конюшенный въѣздъ, Константиновскій, Корсиковская, Корсиковскій, Крайняя, Кремлевская, Лебединская, Малиновская, Михайловская, Михайловскій, Молочная, Монастырская, Мурмыловскій, Мурмыловскій въѣздъ 1-й, въѣздъ 2-й съ Мурмыловскаго пер., Нетечинскій (два дома), Никитинскій, Павленковскій, Пензенскій, Петинская, Петинскій, Петинскій въѣздъ (бывшій Безыменный пер.), Пороховая, Почтовый, Примѣровская, Рыжовскій, Рѣшительковскій, Салтовская, Салтовскій (онъ же Крайній), Санкаревскій, Семирадская, Семирадскій, Семирадскій въѣздъ (ранѣе Лелюковскій пер.), Сергѣевская, Симоновскій, Скобелевская (Михайловская) пл., Сомовская, Старобѣльская (бывш. Рогожинская ул.), Старо-Московская, Стрѣлецкій (бывш. Масляниковскій пер.), Сычовскій, Сычовскій въѣздъ, Тамбовскій, Тарасовскій, Тарасовская, Фесенковская, Франковская, Царицынская, Чугуевская.

## Второй участокъ.

**Границы:** Со стороны 1 участка — Зміевская ул. и Михайловская наб., затѣмъ отъ этой послѣдней, со стороны 3, 4 и 6 участковъ, рр. Харьковъ и Лопань и съ остальной стороны — Харьковскій уѣздъ.

**Улицы и переулки:** Александровскій, Андреевская, Аравійская пл., Аравійская, Батурицкая, Бездонная, Безуглый, Богомолдовскій, Бужинскій, Валерьяновская, Васильевскій, Ващенкова, Верхне-Казармскій, Верхне-Колодяжкый, Владимѣрская, Воскресенская, Воскресенскій, Газовая, Галушницкая, Георгіевская, Гимназическая наб., Гостинная, Гордѣенковская (быв. Ново-Проложенная), Грековская, Гинцевская, Дроздовскій, Единовѣрческая (быв. Карташевская), Единовѣрческій, Екатерининская, Елизаветинскій, Желѣзниковскій, Запковская, Запковскій, Залѣсскій, Зміевская (правая сторона), Казармскій, Квиткинская, Кіевская, Костромытинскій, Котлировская, Крохмалевскій, Лелюковскій, Лоскутный (быв. Павловскій), Малиновскій, Мало-Мясницкая, Марьянская, Моичная, Молочная, Молчановскій, Мороховецкая, Москва-левская, Миргородская, Нетечинская наб., Нетечинская, Нетечинскій (бывш. Енинскій), Нижне-Казармскій, Основинская, Полтавская, Престольный, Приходьковскій, Павлова дача, Романовскій, Рыбасовская, Рѣшинскій, Симоновскій, Сирохинская, Старо-Мясницкая, Стенная, Стенной, Столярный, Сѣдельшковскій, Украинская, Финьковскій, Фонарный (быв. Усовскій), Харьковскій (быв. Костинская наб.), Цыгревскій.

## Третій участокъ.

**Границы:** Участокъ расположенъ въ сѣверной части города, граничить съ востока и юга рѣкою Харьковъ, съ запада: Подолевскимъ пер. и Костюринскимъ, Николаевскою площадью и Сумскою улицею, а съ сѣвера Журавлевскою, кладбищемъ и городской выгонною землею.

**Улицы:** Басейная, Бѣлгородская, Ветеринарная, Госпитальная, Дѣвчья, Дегтяная, Донецъ-Захаржевская, Епархіальная, Журавлевская, Кузнечная, Куликовская, Каплуновская, Каразинская, Костомаровская, Кононшинская, Мѣщанская, Ма-



смилянковская, Мирноносичья, Московская, Николаевская, Нѣмецкая, Подгорная, Рыбная (лѣвая сторона отъ дома Сѣрикова № 11, а правая отъ Городскаго дома № 12 до Харьковскаго моста), Скрышницкая, Сумская (правая сторона), Садовая, Садово-Куликовская, Технологическая, Черноглазовская, Чернышевская и Шабельская.

**Переулки:** Армянскій, Дегтярный, Даниловскій, Журавлевскій, Инструментальный, Костюринскій (начиная отъ дома Харьковскаго Земельнаго банка № 1, лѣвая сторона и отъ д. Людина № 15 до д. Пастуховой № 31 и правая сторона отъ д. Караимской спанюги № 24 до д. Карытиныхъ № 44), Кузнечный, Каплуновскій, Мурноносичьей, Подольскій (лѣвая сторона отъ д. № 1 до д. № 25), Петровскій, Провиантскій, Петропавловскій, Слесарный, Скрышницкій, Сердюковскій, Сорokinскій, Театральнй и Шиловскій.

**Вѣзды:** Дегтярный, Петропавловскій и Шиловскій.

**Паоцади:** Мурноносичья, Николаевская, Театральная и Харьковская изберенная.

#### Четвертый участокъ.

**Границы:** Со стороны 3 участка, отъ рѣки Харьковъ вверхъ,—лѣвая сторона Подольскаго пер., черезъ Кузнечную и Рыбную ул., лѣвая сторона Костюринскаго пер.—Николаевской площ. и Сумской ул.—окаичивается бараками; дальше налѣво — Университетской землей, городской землей и землей мелкихъ владѣльцевъ Харьковскаго уѣзда; съ 5 участкомъ—по рѣкѣ Лопани до Купеческаго моста, а отъ этого мѣста съ 6 участкомъ по той же рѣкѣ до впаденія ея въ рѣку Харьковъ и частью со 2 участкомъ по рѣкѣ Харьковъ, гдѣ получаетъ начало Подольскій переулочъ.

**Улицы и переулки:** Банный (бывш. Конный), Бурсацкій, Бѣлобровскій, Газетный (бывш. часть Коннаго), Горяиновскій, Ивановская наб., Ивановскій, Классическій, Клиническій, Ключковская, Костюринскій (правая стор. № 2-й по 4-й вкл.), Криничный, Кузнецкая (правая сторона № 2 по 22 и лѣвая № 1 по 13-й вкл.), Лопанская наб., Лопанскій, Монастырскій, Мордвиновскій, Набережный, Нечетинская наб. (нечетные нумера съ 1 по 11 вкл.), Николаевская площ. (правая сторона № 11 по 26, вкл.), Пантелеймоновскій (бывш. Грековскій), Пащенко-Тришинскій съѣздъ (бывш. Купеческій пер.), Песчанская, Плетневскій, Подольскій (правая сторона № 2-го—14 вкл.), Рогатинскій, Рубановскій, Рыбная площ., Рыбная (правая и лѣвая сторона съ 1 по 10 вкл.), Рымарская, Рѣчной (бывш. Бондаревскій), Сергѣевская площ., Соборная площ., Соборный, Сумская (лѣвая сторона 1—46 вкл.), Торговая площ. (№ 1 по 26 вкл.), Торговый (бывш. Цыганскій), Троицкій, Университетская, Фроловскій и Шлиный.

#### Пятый участокъ.

**Границы.** Начиная отъ Купеческаго моста, по правой сторонѣ р. Лопани до лѣвады Ващенкова, Харьковскаго уѣзда, оттуда черезъ второй железнодорожный переѣздъ, затѣмъ по лѣвой сторонѣ Сковородинской улицы, внизъ по Чистоклѣтовской ул. и Чистоклѣтовскому пер. до дачи Пащенкова, дальѣ вверхъ по Ивановскому пер. до боенъ Божко,—въ уѣздѣ, оттуда мимо Чернаесской ул., Кузинской, Ночлежной, по правой стор. Токовой, пересѣкая Гѣевскій пер., Гѣевскую ул., Афанасьевскую, Всѣхсвятскую и Ильинскую до Екатеринославской ул., затѣмъ по Екатеринославской ул. черезъ железнодорожный мостъ до Александровской ул., поворачивая налѣво по Александровской ул. до Славянской, оттуда мимо Тюремнаго замка до Тюремной ул., потомъ налѣво по Тюремной ул. до Кацарской, затѣмъ по Кацарской ул. до Рождественской, направо по Рождественской черезъ Благовѣщенскую площадь мимо 2 гимназій до Купеческаго моста.

**Улицы и переулки:** Анненская, Афанасьевская, Андреевская, Андреевскій, Альбовскій, Александровская (лѣвая сторона), Большая Панасовская, Борзый, Благовѣщенская площадь (церковь № 14, по Рождественской ул.), Верховскій, Всѣхсвятская, Воложскій, Верхний (бывшій Безыменный 1-й), Гетмановская, Гѣевская, съ присоединеніемъ Кузинской, Гѣевскій, Гѣевскій въѣздъ 1-й, Гѣевскій въѣздъ 2-й, Гѣевскій спускъ 1-й, Гѣевскій спускъ 2-й, Гѣевскій спускъ 3, Гѣевскій спускъ 4-й, Гѣевскій спускъ 5-й, Глухой (бывшій Безыменный 2-й), Дмитриевская (лѣвая сторона № 1 и 3, а правая сторона № 2, 4, 6 и 8-й), Дудниковская (бывшая Чернышевская), Дудниковскій, Екатеринославская (правая сторона), Ермолаевскій, Заводскій, Ильинская, Ивановскій, Кацарская (правая сторона), Кульбицкій, Кладбищенская съ присоединеніемъ Пограничной, Кладбищенскій, Кладбищенскій въѣздъ, Кузинская (бывшая Гвоздиковская), Кузинскій спускъ 1-й, Кузинскій въѣздъ 1-й, Кузинскій въѣздъ 2-й

Кузинскій въѣздъ 3-й, Кузинскій въѣздъ 4-й, Куриловская, Ключковскій, Лаврентьевскій, Мало-Панасовская, Мало-Панасовскій въѣздъ, Ночлежная (бывшая Ново-Московская), Ночлежный, Панасовскій, Пискуновскій, Рудаковскій, Рождественская, Ръзаниковскій, Сквородинская, Сквородинскій въѣздъ, Суздальскій, Гостинный рядъ на Благовѣщенской площади, Славянская (правая сторона), Скринниковскій, Тавковая съ присоединеніемъ Артюховской, Тюремная (лѣвая сторона № 7, 9, 11 и 13, а правая 22, 24 и 26), Туной, Церковный, Чеботарская, Чеботарскій, Чеботарскій въѣздъ 1-й, Чеботарскій 2-й, Черниговская (ранѣе Чернышевскій пер.), Чернасская (бывшій Михайловскій пер.), Черкасскій (бывшая Ивановская), Чистоклѣтовская, Чистоклѣтовскій, Ярославская и Якубовскій.

### Шестой участокъ.

**Границы:** Съ 5 участкомъ отъ рѣки Лопани, Купеческаго моста,—Благовѣщенскую площадью, лѣвою стороною Кацарской улицы, лѣвою стороною Тюремной улицы до Славянской, а затѣмъ лѣвою стороною Славянской, правой Александровской, правою стороною Екатеринославской улицы, вачиная вверху съ № 58. Съ 4 участкомъ отъ Купеческаго моста рѣкою Лопанью до впаденія ея въ рѣку Харьковъ; частью со 2 участкомъ отъ слиянія рѣки Лопани съ Харьковомъ до Шпигелевскаго шоссе, а затѣмъ съ Харьковскимъ уѣздомъ—дачей Шпигеля, Рубановской улицей, Григоровской правой стороною, Проѣзжей правой стороною, Цѣшковской правой стороною и Екатериновской.

**Улицы и переулки:** Александровская правая сторона отъ № 2 по № 8 вкл., Благовѣщенская ил. (кромя церкви № 14), Благовѣщенская ул., Бондаревская, Гончаровская, Гончаровскій бульв., Гончаровка-Малая, Григоровская (лѣвая стор.), Дороховскій, Дмитріевская (правая стор. съ № 10 по № 34 вкл., лѣвая стор. съ № 5 по № 31 вкл.), Екатеринославская (правая сторона съ № 2 по 56 вкл., лѣвая сторона съ № 1 по 123 вкл.), Еленовская, Жандармская ил., Капустянскій, Кацарская (лѣвая сторона съ № 1 по 41 вкл.), Клецевскій, Кышевскій, Конторская, Конторскій, Леусовскій, Лопанская наб., Лопанскій, Семинарская (правая сторона съ № 2 по 92), Новоселовскій, Одоевскій, Паладіевская, Проѣзжій, Проѣзжая (лѣвая сторона отъ № 1 по 59 вкл.), Пушкиаровская, Рождественская (правая сторона съ № 2 по № 12 вкл. и лѣвая съ № 1 по № 21 вкл.), Рубановская ул. правая сторона отъ № 2 по № 14, лѣвая сторона, отъ № 1 по № 15), Екатеринославскій, Рудаковскій (правая сторона отъ № 2 по № 22 вкл. и лѣвая сторона отъ № 1 по № 15 вкл.), Семинарскій, Карповская, Литейный пер., Славянская (лѣвая сторона отъ № 1 по № 3 вкл.), Тюремная площ., Тюремная ул. (правая сторона отъ № 2 по № 20 вкл. и лѣвая отъ № 1 по № 3 вкл.), Усовская, Цѣшковская (правая сторона отъ № 2 по № 22 вкл.), Ярославская (правая сторона отъ № 8 по № 31 вкл. и лѣвая отъ № 7 по 36 вкл.), Сосновая (правая сторона отъ № 2 по № 26 и лѣвая сторона съ № 1 по № 15).

### Чины и титула.

**Высокопревосходительство:** I класса: Генераль-Фельдмаршалъ, Генераль-Адмиралъ, Государственный Канцлеръ. II кл.: Генераль-отъ-Инфантерій, Кавалерій, Артиллерій, Инженеръ-Генераль, Полный Генераль; Адмиралъ; Дѣйствительный Тайный Совѣтникъ. **Превосходительство:** III кл.: Генераль-Лейтенантъ, Вице-Адмиралъ; Тайный Совѣтникъ. **IV кл.:** Генераль-Маіоръ, Контръ-Адмиралъ; Дѣйствительный Статскій Совѣтникъ (*потомство, дворянство*).—**Высокородіе:** V кл.: Статскій Совѣтникъ.—**Высокоблагородіе VI кл.:** Полковникъ, Капитанъ 1 ранга; Коллежскій Совѣтникъ. **VII кл.:** Подполковникъ, Войсковой Старшина, Гвард. Капитанъ, Капитанъ 2 ранга; Надворн. Совѣтникъ. **VIII кл.:** Капитанъ, Есаулъ, гвард. Штабсъ-Капитанъ, Капитанъ-Лейтенантъ; Коллежскій Ассесоръ. **Благородіе:** IX кл.: Штабсъ-Капитанъ, Штабсъ-Ротмистръ, Подъ-Есаулъ, Лейтенантъ; Титулярный Совѣтникъ (*личное дворянство*). **X кл.:** Поручикъ, Сотникъ; Коллежскій Секретарь. **XI кл.:** упряднецъ. **XII кл.:** Подпоручикъ, Корнетъ, Хорунжій, Мичманъ; Губернскій Секретарь. **XIII кл.:** Въ запасѣ арміи Прапорщикъ, Провиціальный Секретарь. **XIV кл.:** Коллежскій Регистраторъ (*личное почетн. гражданство*).

**Высокопреосвященство:** Митрополитъ, Архіепископъ.—**Преосвященство:** Епископъ.—**Высокопреподобіе:** Архимандритъ, Игумень, Протоіерей.—**Преподобіе:** Іерей, Священникъ.





## Результаты наблюдений метеорологической станции ИМПЕРАТОРСКАГО Харьковскаго Университета за 1896 годъ.

Сообщаемые ниже результаты наблюдений за 1896 г. обнимаютъ тѣ же самыя метеорологическія элементы, что и въ прошломъ году; прибавлены къ нимъ только наблюдения надъ температурой поверхности почвы <sup>1)</sup> въ срочные часы, а также и опредѣленія наименьшихъ ея температуръ. Къ таблицамъ же, сообщеннымъ въ прошломъ году, прибавлена еще одна таблица „средняя скорость вѣтра въ каждомъ румбѣ“, дающая возможность рѣшить вопросъ, дуютъ ли у насъ всѣ вѣтры съ одной и той же скоростью или же скорость вѣтра, а слѣдовательно и его сила, въ однихъ румбахъ больше, чѣмъ въ другихъ.—Затѣмъ дано еще нѣсколько графъ отклонений величинъ даннаго года отъ среднихъ величинъ 4-хъ лѣтнихъ наблюдений (для температуры почвы только отклоненія отъ прошлаго года). Эти послѣднія величины даютъ возможность составить, хотя и приблизительное, понятіе объ отступленіяхъ метеорологическихъ элементовъ даннаго года отъ того средняго состоянія ихъ, которое свойственно нашему климату. Знакъ—(минусъ) предъ числами этихъ графъ показываетъ, что наблюдаемый элементъ въ этомъ году былъ меньше средняго, выведеннаго изъ наблюдений за нѣсколько лѣтъ, число же безъ этого знака—наоборотъ, что онъ былъ больше.

Наблюдения велись въ тѣ же самыя сроки и по той же самой программѣ, что и въ предшествовавшіе годы и величины разныхъ элементовъ выражены въ тѣхъ же самыхъ единицахъ, что и въ прошломъ году, т. е. давленіе воздуха—высотой ртутнаго столба въ миллиметрахъ при температурѣ 0°, температура—въ градусахъ Цельсія, влажность въ процентахъ, скорость вѣтра—метрами въ секунду и количество выпавшей и испарившейся воды—высотой слоя воды въ миллиметрахъ.—Облачность дана по 10 балльной системѣ; днями же съ яснымъ небомъ считались дни, когда сумма облачности при трехъ отчетахъ (въ 7 ч., 1 ч. и 9 час.) была менѣе 6, а днями съ пасмурнымъ небомъ—дни, когда эта сумма была болѣе 24. Морозными днями (Maxim. темп.  $\leq 0^{\circ}$ ) считались дни, вода максимум-термометръ не подымался выше 0°, а днями съ морозомъ (Minim. темпер.  $\leq 0^{\circ}$ )—дни, въ которые минимум-термометръ опускался до 0 и ниже градусовъ и, наконецъ, днями со снѣжнымъ покровомъ считались дни, когда мѣстность, окружающая станцію, болѣе, чѣмъ на  $\frac{1}{2}$  своей величины, была покрыта снѣгомъ.

Всѣ наблюдения, какъ это принято дѣлать, вычислены по новому стилю.

<sup>1)</sup> Для этихъ наблюдений шарикъ термометра владется лѣтомъ на поверхность земли, а зимой на поверхность снѣга такъ, чтобы онъ не затемнился никакими предметами отъ непосредственнаго дѣйствія солнечныхъ лучей, между тѣмъ какъ шарикъ термометра для температуры почвы на глубинѣ 0-0 сант. хотя и лежитъ на поверхности земли, но лѣтомъ въ графъ, а зимой подъ снѣгомъ.



## I. МѢСЯЧНЫЯ ВЕЛИЧИНЫ.

Мѣсяцы.	Среднее давленіе воздуха.	Температура воздуха.			Средняя относительн. влажностъ.	Средняя облачностъ.	Средняя скорость вѣтра.	Количество выпавшей воды.	Количество испаривш. воды.
		Среди. мѣсяца.	Maxim. мѣсяца.	Minim. мѣсяца.					
Январь . .	753.4	-13.9	2.3	-31.4	83	6.6	2.5	16.8	2.9
Февраль . .	50.1	-7.8	3.0	-22.9	82	7.6	4.9	32.6	9.2
Мартъ . .	51.6	-3.6	4.3	-13.2	88	8.8	2.8	16.0	8.7
Апрѣль . .	49.6	2.3	21.6	-12.6	79	6.5	3.1	71.3	31.2
Май . . .	47.6	14.2	28.6	-0.9	63	5.9	2.8	35.3	32.1
Іюнь . . .	47.1	19.6	29.6	5.7	62	5.3	2.2	81.6	92.0
Іюль . . .	45.0	19.7	31.3	9.5	73	5.0	2.5	85.1	81.4
Августъ . .	48.4	21.1	32.4	9.3	65	4.1	2.4	45.7	106.3
Сентябрь . .	51.1	14.7	30.1	-0.9	66	4.0	2.7	32.3	78.8
Октябрь . .	56.6	10.9	24.8	-9.4	64	3.3	2.2	0.0	70.0
Ноябрь . .	51.5	-1.8	14.6	-18.6	80	6.7	3.6	29.1	22.1
Декабрь . .	54.0	-4.1	5.0	-17.9	94	9.3	2.8	75.5	4.0
Годъ . . .	750.6	5.9	32.4	-31.4	75	6.1	2.9	521.3	588.7

Отклоненія мѣсячныхъ величинъ отъ 4-хъ лѣт. среднихъ (1892—1895 г.г.) <sup>1)</sup>.

Январь . .	-0.9	-4.0	-0.8	-3.8	1	-0.6	-0.5	-21.0	-3.2
Февраль . .	2.4	-2.2	-1.5	-0.2	3	-0.5	1.6	-4.0	-0.1
Мартъ . .	2.8	-2.7	-7.6	-1.1	-2	0.8	0.5	-20.9	-5.6
Апрѣль . .	-0.7	-3.7	0.8	-6.6	-12	0.1	-0.4	46.3	-38.8
Май . . .	-2.2	-0.4	2.1	-2.1	2	0.0	-0.3	24.1	11.4
Іюнь . . .	0.8	1.4	0.9	-0.1	7	0.8	0.2	12.1	24.5
Іюль . . .	-1.8	-0.8	-2.7	1.2	-6	0.4	0.1	33.3	-19.2
Августъ . .	3.2	1.3	-2.4	-2.9	1	-0.6	0.0	-24.5	10.1
Сентябрь . .	1.4	1.5	1.6	-0.1	3	0.9	0.5	6.8	21.7
Октябрь . .	5.6	2.9	4.5	4.1	13	-3.1	-0.5	-63.3	37.3
Ноябрь . .	-2.8	-1.7	2.6	-5.8	-7	-1.4	-0.7	-8.4	11.7
Декабрь . .	2.2	3.0	-0.1	8.5	8	1.3	0.1	42.2	0.2
Годъ . . .	0.7	-0.5	-2.4	1.9	1	-0.5	0.4	-25.8	23.1

<sup>1)</sup> Для количества испарившейся воды только отъ 2-хъ лѣтнихъ среднихъ (1894—1895 г.г.).

## II. Температура почвы.

Мѣсяцы.	На поверхности.		Н А Г Л У Б И Н А Х Ъ:						
	Среди. мѣсяца.	Миним. мѣсяца.	0.0 сант.	10 сант.	25 сант.	50 сант.	100 с.	150 сан.	200 сан.
Январь . .	-14.2	-37.1	-8.4	-5.8	-5.2	-3.1	0.6	2.9	4.8
Февраль . .	-7.6	-28.5	-4.2	-3.1	-2.9	-1.8	0.4	1.9	3.4
Мартъ . .	-3.2	-17.8	-1.7	-1.3	-1.2	-0.7	0.8	1.9	3.0
Апрѣль . .	5.4	-14.0	4.4	3.7	3.0	2.5	2.3	2.6	3.2
Май . . .	18.1	-1.6	15.8	14.8	13.6	11.8	8.6	6.9	5.9
Июнь . . .	24.7	5.9	19.8	19.2	18.7	17.0	13.6	11.4	9.6
Июль . . .	25.2	9.4	21.0	20.2	19.7	18.4	15.5	13.5	11.9
Августъ . .	26.8	8.9	21.9	20.6	20.2	19.4	17.0	15.3	13.7
Сентябрь . .	18.3	-1.1	15.5	15.0	15.1	15.6	15.5	14.9	14.1
Октябрь . .	11.7	-10.5	10.4	10.4	10.5	11.6	12.9	13.1	13.0
Ноябрь . . .	-1.4	-28.3	-1.2	0.4	1.7	4.4	8.4	10.0	10.9
Декабрь . .	-4.0	-26.4	-2.3	-1.6	-0.8	0.6	3.6	5.7	7.3
Годъ . . .	8.3	-37.1	7.6	7.7	7.7	8.0	8.3	8.3	8.4

Отклоненія отъ величинъ 1895 года.

Январь . .	-2.0	0.0	-7.4	-4.9	-4.8	-2.7	-1.7	—	—
Февраль . .	-0.0	0.0	-2.4	-1.9	-2.3	-2.2	-1.6	—	—
Мартъ . . .	-0.0	0.0	-2.4	-1.3	-1.2	-1.0	-0.8	—	—
Апрѣль . .	-0.0	0.0	-6.3	-4.4	-3.3	-2.5	-1.4	—	—
Май . . . .	-0.0	0.0	-1.6	-1.3	-1.0	-1.0	-1.2	—	—
Июнь . . .	—	—	1.0	1.2	0.7	0.7	0.2	—	—
Июль . . .	—	—	-0.1	-0.1	0.0	0.2	-0.1	—	—
Августъ . .	-0.0	0.0	1.5	1.8	1.6	1.4	0.6	—	—
Сентябрь . .	-0.0	—	2.4	1.8	1.6	1.2	0.7	0.6	0.7
Октябрь . .	-0.1	—	0.5	0.0	0.0	0.2	0.6	0.5	0.4
Ноябрь . . .	—	—	3.2	-2.4	-1.9	-1.5	-0.3	0.0	0.2
Декабрь . .	—	—	2.2	2.1	2.1	0.6	-0.5	-0.5	-0.4
Годъ . . . .	—	—	-1.2	-0.7	-0.7	-0.6	-0.4	—	—

## III. Повторяемость вѣтровъ.

Вѣтры	Янв.	Февр.	Мар.	Апр.	Май.	Июнь.	Июль.	Авг.	Сент.	Окт.	Нояб.	Дек.	Годъ.
О.	5	1	3	6	2	10	7	11	4	15	4	4	72
С.	7	5	2	7	3	7	10	4	6	1	3	3	58
ССВ.	5	3	—	4	1	7	6	3	2	1	—	5	37
СВ.	6	12	3	13	10	9	12	4	3	10	1	2	85
ВСВ.	2	10	1	4	7	6	3	6	9	6	3	7	64
В.	11	7	16	17	7	4	4	6	22	10	14	13	131
ВЮВ.	4	1	14	2	8	3	2	5	7	11	5	14	76
ЮВ.	11	2	14	9	4	2	3	7	11	16	2	19	100
ЮЮВ.	2	—	6	3	2	—	1	3	5	5	4	2	33
Ю.	3	—	15	8	9	9	5	10	5	12	4	6	86
ЮЮЗ.	—	4	4	1	4	2	5	2	5	2	5	2	36
ЮЗ.	3	3	4	3	6	3	6	4	3	—	6	—	41
ЗЮЗ.	2	4	—	1	5	1	1	1	1	1	1	2	20
З.	10	16	6	—	5	6	17	11	3	1	9	2	86
ЗСЗ.	3	4	1	—	3	6	1	3	2	1	7	3	34
СЗ.	15	10	3	3	12	11	5	8	1	1	15	7	91
ССЗ.	4	5	1	9	5	4	5	5	1	—	7	2	48

## Средняя скорость вѣтра.

С.	3.7	7.6	1.5	2.9	2.3	2.9	2.1	1.8	1.7	1.0	2.3	1.7	2.9
ССВ.	3.2	5.7	—	2.2	5.0	3.3	2.0	2.7	2.0	1.0	—	1.2	2.4
СВ.	1.8	4.5	1.7	3.2	2.8	3.1	3.0	2.8	3.3	3.1	4.0	2.0	2.9
ВСВ.	2.5	5.0	4.0	3.7	2.4	2.7	2.0	2.3	3.3	3.5	3.0	3.7	3.2
В.	2.6	5.3	3.4	3.1	3.0	1.7	1.2	2.7	3.2	2.6	3.0	2.9	2.9
ВЮВ.	1.7	5.0	2.9	4.0	3.1	2.0	1.5	2.0	3.9	2.9	3.0	3.4	2.9
ЮВ.	1.5	2.5	2.5	2.2	2.0	1.0	1.7	2.9	1.5	2.1	1.0	3.1	2.0
ЮЮВ.	1.5	—	3.0	6.0	3.0	—	1.0	2.0	2.8	3.2	1.8	4.0	2.4
Ю.	1.3	—	3.7	3.4	3.2	2.1	2.2	3.2	2.4	2.8	2.8	2.8	2.5
ЮЮЗ.	—	3.5	3.2	5.0	4.2	1.5	2.0	2.0	3.0	1.0	4.4	2.5	2.7
ЮЗ.	1.7	2.7	2.0	3.0	2.8	2.0	2.7	2.8	2.0	—	2.2	—	2.0
ЗЮЗ.	2.5	2.8	—	3.0	3.6	2.0	2.0	4.0	1.0	1.4	2.0	2.5	2.2
З.	3.2	6.7	2.0	—	2.4	3.0	4.3	5.0	5.3	1.0	6.2	2.0	3.4
ЗСЗ.	6.7	5.5	1.0	—	3.7	2.7	3.0	2.3	1.5	1.0	6.4	2.3	3.0
СЗ.	2.7	3.8	2.3	4.0	2.6	2.0	2.4	2.0	1.0	1.5	3.9	3.0	2.6
ССЗ.	3.0	3.8	3.0	4.0	2.8	3.0	3.2	1.6	1.6	—	4.0	3.0	2.7



## IV. Число дней съ:

Мѣсяцы.	Осадками.	Снѣгомъ.	Пасмурнымъ небомъ.	Яснымъ небомъ.	Температ. Max. $\leq 0^{\circ}$ .	Температ. Min. $\leq 0^{\circ}$ .	Снѣжнымъ покровомъ.
Январь . . . . .	16	16	14	4	28	31	31
Февраль . . . . .	19	19	16	3	21	26	29
Мартъ . . . . .	14	9	22	—	16	31	31
Апрѣль . . . . .	13	4	14	3	4	18	5
Май . . . . .	13	—	11	3	—	2	—
Юнь . . . . .	8	—	5	4	—	—	—
Юль . . . . .	15	—	7	8	—	—	—
Августъ . . . . .	8	—	3	5	—	—	—
Сентябрь . . . . .	8	—	6	13	—	3	—
Октябрь . . . . .	0	—	5	15	—	7	—
Ноябрь . . . . .	11	6	14	4	10	21	7
Декабрь . . . . .	21	14	25	—	19	27	31
Годъ . . . . .	146	68	142	62	98	166	134

## Отклоненія отъ 4-хъ лѣтнихъ среднихъ.

Январь . . . . .	1	2	—3	0	6	1	0
Февраль . . . . .	3	6	—2	1	3	0	2
Мартъ . . . . .	—1	—2	2	—1	6	4	11
Апрѣль . . . . .	2	0	3	0	3	5	1
Май . . . . .	0	—	3	—1	—	2	—
Юнь . . . . .	—8	—	—4	1	—	—	—
Юль . . . . .	5	—	3	1	—	—	—
Августъ . . . . .	2	—	—2	2	—	—	—
Сентябрь . . . . .	1	—	—1	5	—	2	—
Октябрь . . . . .	—12	—1	9	9	—	0	—
Ноябрь . . . . .	—4	1	5	2	18	—1	—1
Декабрь . . . . .	4	—1	3	—2	—5	—3	4
Годъ . . . . .	—7	5	±16	17	14	10	18



## Харьковскіе Правители.

### Полковники слободскихъ полковъ:

#### *Харьковского полка.*

1. Иванъ Сирко до 1657 г.
2. Ренка Федоръ убитъ 16 Октября 1669 г.
3. Донецъ Григорій Ерофеевичъ 1669—1691.
4. Захаржевскій Федоръ Григорьевичъ 1691—1706.
5. Шидловскій Федоръ Владим. 1706—1710.
6. Шидловскій Лаврентій 1710.
7. Куликовскій Прокофій Васил. до 1714.
8. Квитка Григорій Семеновичъ 1714—1733.
9. Теляшевъ Степанъ Ивановичъ 1733—1757.
10. Куликовскій Матвій Прокоф. 1757—1765.

#### *Ахтырскаго полка.*

1. Донецъ Иванъ (?).
2. Демьянъ Зиновьевичъ + 1676.
3. Николай Матвѣевичъ 1677.
4. Сагузь Федоръ 1680.
5. Перекрестовъ Иванъ Ивановичъ оставленъ въ 1704 г.
6. Кондратьевъ Романъ Григор. 1699.
7. Перекрестовъ Данилъ Ив. управилъ вмѣстѣ съ отцомъ.
8. Осиповъ Федоръ Осипов. 1704—1711.
9. Осиповъ Максимъ Федоров. 1711.
10. Лесевицкій Алексій Леонтьевичъ 1724—1734.
11. Лесевицкій Ив. Алексѣевичъ 1743.
12. Лесевицкій Конст. Алексѣевичъ.
13. Лесевицкій Григорій Алексѣевичъ.
14. Боярскій Мих. Иван. 1762—1765.

#### *Сумскаго полка.*

1. Кондратьевъ Герасимъ Герасимов. 1668—1683.
2. Кондратьевъ Григ. Герасимовичъ 1683.
3. Кондратьевъ Андрей Герасим. 1700—1706.
4. Кондратьевъ Ив. Андреевичъ 1706—1722.
5. Перекрестовъ-Осиповъ Васил. Данилов. 1732.
6. Кондратьевъ Дмитрій Григор. 1743.
7. Донецъ-Захаржевскій Михайлъ Михайловичъ.
8. Романовъ Романъ Иван. 1765.

#### *Изюмскаго полка.*

1. Григорій Ерофеевичъ Донецъ, вмѣстѣ и Харьковскій.
2. Донецъ-Захаржевскій Коштан. Григ. 1681—1692.
3. Шидловскій Федоръ Владим. 1692—1711.

4. Донецъ-Захаржевскій Мих. Конст. 1712.
5. Шидловскій Лаврент. Ив. 1733.
6. Квитка Ив. Григ. 1743—1752.
7. Красновутскій Федоръ Ѳомичъ 1752—1765.

#### *Балаклейскаго полка.*

1. Черниговецъ Яковъ Евстафьевичъ 1668—1675 (этотъ полкъ вошелъ въ составъ Изюмскаго).

#### **Намѣстники Харьковскаго намѣстничества.**

1. Румянцевъ-Задунайскій, графъ Петръ Александр. 1780—1781 г. По другимъ свѣдѣнiямъ, первымъ намѣстникомъ былъ назначенъ слободско-украинскій губернаторъ Щербининъ Евдокимъ Алексѣев. 1780—1782.
2. Чертковъ Васил. Алексѣевичъ 1782—87.
3. Потемкинъ-Таврическій кн. Григ. Александр. 1788—1791.
4. Леванидовъ Андр. Яков. 1796.

#### **Слободско-Украинскіе губернаторы.**

1. Щербининъ Евдок. Алексѣев. 1765—1780.
2. Норовъ Дмит. Антон. 1781—1788.
3. Пашковъ Ив. Дмитр. 1788—1790.
4. Кишенскій Федор. Ив. 1790—1796.
5. Тешовъ Алексѣй Григ. 1796—1798.
6. Сабуровъ Петръ Федор. 1798—1800.
7. Невѣровъ Кирил. Ив. 1800—1801.
8. Зильбергаринъ Густавъ Карлов. 1801—1802.
9. Артаковъ Андр. Кондр. 1802—1803.
10. Бахтинъ Ив. Ив. 1803—1815.
11. Муратовъ Вас. Григ. 1815—1821.
12. Грибовскій Мих. Кирил. 1821—1825.
13. Каховскій Мих. Иван. 1825—1833.

#### **Черниговскіе, Полтавскіе и Харьковскіе генераль-губернаторы.**

1. Левашевъ гр. Вас. Васильевичъ 1835—1836.
2. Строгановъ гр. Александр. Серг. 1836—1840.
3. Долгоруковъ кн. Никол. Андр. 1840—1847.
4. Кошкинъ Серг. Александр. 1847—1857.

#### **Временные Харьковскіе генераль-губернаторы.**

1. Лорисъ-Меликовъ гр. Михаилъ Тариелевичъ 1879—1880.
2. Дондуковъ-Корсаковъ кн. Александръ Михайловичъ 1880—1881.
3. Святополкъ-Мирскій кн. Дмитр. Ив. 1881—1882.

#### **Харьковскіе гражданскіе губернаторы.**

14. Трубецкій кн. Петръ Ив. 1833—1837.
15. Дайеръ 1837—1838 (въ Харьковѣ не призванъ).
16. Устимовичъ Адрианъ Прокоф. 1838—1840.
17. Мухановъ Сергѣй Николаевичъ 1840—1848.
18. Траскинъ Александръ Семен. 1848—1856.
19. Остенъ-Сакенъ гр. 1856—57.
20. Лужинъ Ив. Дм. 1857—1860.
21. Ахматовъ 1860—1862.
22. Сиверсъ гр. Александръ Карлов. 1862—1866.
23. Дурново Петръ Павлов. 1866—1870.



24. Крапоткинъ кн. Дм. Никол. 1870—1879.
25. Валь Вильг. Виктор. 1879—1880.
26. Грессеръ Петръ Аполлоновичъ 1880—1882.
27. Калачовъ Викторъ Васил. 1882—1884.
28. Ивскуль бар. Александръ Александр. 1884—1886.
29. Петропъ Александръ Ивановичъ 1886—1895.
30. Гобизень Германъ Августовичъ 1895.

### Періодическія изданія, издающіяся въ г. Харьковѣ.

1. „Харьковскія Губернскія Вѣдомости“. Ежедневное изданіе. Редакторъ неофициальной части А. Я. Ефимовичъ. Петровскій пер., д. Шахова № 17.
2. „Вѣра и Разумъ“, журналъ богословско-философскій. Выходитъ 2 раза въ мѣсяць. Редакторъ, ректоръ духовной семинаріи, протоіерей Іоаннъ Знаменскій. Редакція при Харьковской духовной семинаріи.
3. „Южный Край“. Выходитъ ежедневно. Редакторъ-издатель А. А. Іозефовичъ. Сумская улица, соб. домъ № 13.—Особое прибавленіе подъ названіемъ „Спутникъ Южнаго Края“, выходитъ по мѣрѣ накопленія матеріала.
4. „Горно-Заводскій Листокъ“. Выходитъ 2 раза въ мѣсяць. Редакторъ-издатель С. Н. Сучковъ. Контора редакціи—Екатеринославская ул., д. Иванова № 1. Квартира редактора Конторская ул., д. № 90.
5. „Южно-Русская Сельско-хозяйственная газета“. Выходитъ еженедѣльно. Изданіе Харьковскаго Общества Сельскаго хозяйства. Редакторъ—предсѣдатель Общества Б. Г. Филоновъ. Благовѣщенская ул., соб. д.
6. „Ветеринарный Вѣстникъ“. Выходитъ шестью книгами въ годъ. Редакторъ проф. П. А. Гордѣевъ. Епархіальная ул., д. Гордѣева.
7. „Харьковскій Календарь и Харьковскій Сборникъ“. Выходятъ одинъ разъ въ годъ. Изданіе Харьковскаго Губернскаго Статистическаго Комитета. Редакторъ В. В. Ивановъ. Мироносицкая ул., д. № 18.
8. „Записки Императорскаго Харьковскаго Университета“. Выходятъ 4 раза въ годъ. Редакторъ проф. Д. Н. Овсяннико-Куликовскій. Въ зд. Университета.
9. „Труды Общества испытателей природы при Императорскомъ Харьковскомъ Университетѣ“.
10. „Труды Общества физико-химическихъ наукъ“, состоящаго при Императорскомъ Харьковскомъ Университетѣ.
11. „Журналъ медицины и гігіены“.
12. „Сообщенія Харьковскаго Математическаго Общества“, состоящаго при Императорскомъ Харьковскомъ Университетѣ.
13. „Сборникъ Историко-Филологическаго Общества“, съ Трудами Педагогическаго Отдѣла“ Общества, состоящаго при Х. Университетѣ.
14. „Труды и протоколы Харьковскаго Медицинскаго Общества“.
15. „Журналы и труды Харьковскаго Общества сельскаго хозяйства“.
16. „Записки Харьковскаго Отдѣленія Императорскаго Русскаго Техническаго Общества“. Выходятъ по мѣрѣ накопленія матеріала.
17. „Сборникъ трудовъ Харьковскаго Ветеринарнаго Института“.
18. „Труды съѣзда горнопромышленниковъ „Юга Россіи“. Выходятъ одинъ разъ въ годъ.
19. Южно-Русская газета Технологовъ“. Редакторъ П. И. Трескинъ.

### Библиотеки съ книжными магазинами.

1. Бестужевой, Маріи Ивановны. Московская ул., д. Гончарова № 16.
2. Сикорской, Елены Мильхіоровны. Екатеринославская ул., д. Изюмской № 18. (Французская библиотека и продажа французскихъ и польскихъ книгъ).
3. Ободовской, Юліи Владиміровны. Сумская ул., д. Григорьевой № 16.

### Библиотеки.

1. Харьковская Общественная библиотечка и безплатный кабинетъ для чтенія. Уголъ Московской ул. и Петровск. пер., д. Темшинской.

2. Первая Харьковская бесплатная народная читальня-библіотека Харьковскаго Общества распространенія въ народѣ грамотности (здѣсь же продажа народныхъ изданій Харьковскаго Общества грамотности). Москаленка, Васильевскій пер., д. № 10.

3. Вторая народная читальня-библіотека того-же Общества. Большая-Панасовка, д. Езерскаго.

4. Третья народная читальня-библіотека того-же Общества. Въ зданіи Харьк. Волост. Правленія на Старо-Московской ул.

5. Библіотека и кабинетъ для чтенія Софіи Евстаф. Григорьевой. Екатеринославская ул., д. Рубинштейна № 9.

6. Южная Театральная Библіотека Лигды Владим. Никол. Екатеринославская ул., д. Коробкина № 30.

7. Библіотека при гостиницѣ „Большая Московская“ Панченка (для живущихъ въ гостиницѣ). Ключковская ул.

Библіотеки при Университетѣ, различныхъ учебныхъ заведеніяхъ, ученыхъ и другихъ Обществахъ для публичнаго пользованія не открыты. Библіотеки, имѣющіяся при клубахъ и разныхъ Обществахъ взаимнаго вспоможенія и кредитныхъ, предназначены для пользованія членовъ этихъ учреждений.

### Книжные магазины и лавки.

1. Газеты „Новое Время“ (А. С. Суворина), подъ управленіемъ Я. К. Кормилицына. Екатеринославская ул., д. Иванова № 1.

2. Иозефовича Ал-ндра Ал-ндр. подъ фирмою „Книжный складъ Южнаго Края“. Николаевская площадь, городской домъ (коммисіонерство по продажѣ изданій государственной типографіи).

3. Куколевскаго Ал-ндра Ив. Екатеринославская ул., д. Руфа № 4.

4. „Британскаго Библейскаго Общества“, подъ управленіемъ Мориссона Мих. Матв. (продажа исключительно книгъ Св. Писанія). Екатеринославская ул., д. Изюмской № 18.

5. Винклера Ник. Сигизмунд. Московская ул., д. Тихонова № 2.

6. Пузакова Ив. Тимоф. 2 лавки: а) Торговая площ., д. Мѣщанскаго общества № 18. б) Екатеринославская ул., д. Замятиной № 2.

7. Михайлова Фед. Ив. Павловская пл., городской д. (въ Шубномъ ряду).

8. Юркова Терент. Семен. Торговая пл., д. № 2.

9. Захаровой Маріи. Старо-Московской ул., д. Харьковск. Волости. Правл. № 8.

10. Брейтигама Пав.-Альберта Генриха. Московская ул., д. Замятина № 10. Книги на иностран. языкахъ, преимущественно на нѣмецкомъ, медицинскія и другія.—Коммисіонерство Императорскаго Харьк. Университета и по продажѣ энциклопед. словаря Брокгауза. Абонементъ на чтеніе нѣмецкихъ книгъ.

11. Дредера Ад. Генриха. Московская ул., д. Свабичевского № 21. (Рус. книги по всѣмъ отраслямъ знанія и книги на иностранныхъ языкахъ).

12. Карчагина Ал-ндр. Дм. Московская ул., д. Иваненка № 6.

13. Югансона Франца Ал-ндр. Москов. ул., д. Иванова № 13.

14. Федоровскаго Семена Константин. Въ зданіи Харьк. Драматическаго театра.

15. Складъ книгъ и учебныхъ пособій при Харьк. Губ. Земской Управѣ. Малоголчаровская ул., д. № 11.

16. Книжная торговля при Бюро Харьк. Общества сельскаго хозяйства.—Екатеринославская ул., д. Детлова.

17. Соборная лавка для продажи книгъ религіознаго и духовно-нравственнаго содержанія. Въ зданіи Успенскаго Каѳ. собора. Въ вѣдѣніи особаго Комитета по распространенію духовно-нравственныхъ книгъ.

### Шкафы для книжной торговли.

1. Абрамова Лавр. Московская ул. д. Камнера № 9 (въ воротахъ).

2. Кладъ Ив. Благовѣщ. базаръ, въ желѣзномъ ряду.

3. Шкафъ для книгъ и газетъ на вокзалѣ К.-Х.-Севастоп. жел. дороги.

4. 3 кіоска на Николаев. площ., Торговой площ. и Университет. горкѣ.

## Нотные магазины.

1. Людвиг Гергарда. Московская ул., д. Дмитрова № 20.
2. Надежды Маречекъ. Московская ул., д. Скабичевской № 21.
3. Иды Рукертъ подъ фирмою „Лира“. Московская ул., д. Университета № 16.

## Машинки и ручные прессы для визитныхъ карточекъ, бланковъ и конторскихъ принадлежностей.

1. Миллера Фридр. Карл. Рыбная ул., д. Иванова (и продажа гектографовъ).
2. Шенберга Герм. Яковл. Московск. ул., д. Замытиной № 10.
3. Альтмуера Юсели Гиршов. Екатеринослав. ул., д. № 3.
4. Молчадскаго Герсона Беркова. Петровский пер.
5. Дрейшпула Михели Янкелева. Рыбная ул., д. № 30.
6. Вудрина С. для печатанія адресовъ торговыхъ заведеній на изготовляемыхъ имъ бумажныхъ мѣшкахъ и кулькахъ.

## Фотогравюрное и цинкографическое заведеніе.

Гусева Ал-идра Ник. Екатеринослав. ул., д. № 8.

## Фотографіи.

1. Федецаго Альф. Конст. Екатеринославская ул., д. Изпосковой № 18.
2. Иващицаго Алексія Мих. Екатеринослав. ул., д. Гинзбурга.
3. Трофимова Елисеи Фед. Старо-Московская ул., д. Колесниченко № 1.
4. Быковского Романа. Нетечинская ул., д. № 50.
5. „Занарди А.“ Завѣдываетъ Мих. Ив. Овчинниковъ. Нетечинская ул., д. Ханаиченко.
6. Сучковой Александры Федор. Старо-Московск. ул., д. Стрѣльниковой № 9.
7. Серебряна Гершонъ Шлем. Екатеринослав. ул., д. № 8.
8. Бр. Блюмъ. Николаевская площ., д. Питры.
9. Тувера Ромуальдъ Леонард. Екатери. ул., Базилевскаго № 6.
10. Овчинникова Мих. Ив. Николаевская пл., д. Штейфона № 5.
11. Гольденберга Якова Михайлов. Москов. ул., д. Замытина.
12. Свасси А. и Шабельскаго В. Сумская ул., д. Бутова.

## Типографіи и Литографіи.

1. Типографія Харьковскаго Губернскаго Правленія (и словолитня). (Петровский пер., д. Шахова № 17).
2. Типографія ИМПЕРАТОРСКАГО Харьковскаго Университета. (Въ зданіи университета, на Университетской ул.).
3. Типо-литографія Х. М. Арнавской (бывш. М. М. Гордона). (Петровский пер., домъ Харьковскаго Университета № 16).
4. Литографія Э. Ф. Велерсдорфъ. (Рыбная ул., д. № 21).
5. Типо-литографія И. М. Варшавчика. (На углу Нѣмецкой и Николаевской ул., въ д. Гинзбурга № 1).
6. Типографія Адольфа Дарре. (Московская ул., с. д. № 19).
7. Литографія А. Г. Диденковой. (Петровский пер., д. Шаховой № 17).
8. Типо-литографія А. М. Зильберберга. (Рыбная ул., д. № 30).
9. Типо-литографія С. Г. Иванченка. (Петровский п., д. Поповыхъ № 12).
10. Типо-литографія А. И. Степанова. (Рыбная ул., д. № 23).
11. Типо-литографія Счасни. (На уг. Сумской ул. и Никол. пл., д. № 27).
12. Типо-литографія А. С. Шмерковича. (Рыбная ул., д. № 27).
13. Типографія газ. „Южный Край“ (А. А. Юзефовича). (Сумская ул., с. д. № 13).
14. Типографія товарищества „Печатня С. П. Яковлева“. (Банный переулокъ, д. Кузнецова).



## Гостинницы.

- „Александровская“. Александровская ул., д. Фоменка.  
 „Астраханская“. Николаевская площадь, д. бывш. Пашенкова.  
 „Большая Московская“. Уголь Ключковской ул. и Купеческаго пер.  
 „Бр. Просперъ“. Университетская ул., д. Чикина.  
 „Европа“. Университетская ул., д. Григорьева.  
 „Европейская“ („Грандъ-Отель“). Павловская площадь, д. Кузнецова.  
 „Кіевское Подворье“. Ключковская ул., д. Благотворительнаго Общества.  
 „Лондонъ“. Университетская ул., д. Венедиктова.  
 „Пассажъ“. Купеческій пер., зданіе Пассажа.  
 „Петербуржская“. Лопанская набережная д. Общества Грамотности.  
 „Россія“. Екатеринославская ул., д. № 4.  
 „Славянскій Базаръ“. Екатеринославская ул., д. Алферова.  
 „Сѣверная“. Горяиновскій пер., д. Руфа.  
 „Харьковъ“. Рыбная ул., д. Уткина.  
 „Марсель“. Рыбная ул., д. № 2.  
 „Монне“. Екатеринославская ул., д. № 5.  
 „Бенони“. Екатеринославская ул.  
 „Франція“. Рождественская ул., д. Попова.  
 „Торговая“. Торговая площадь.  
 „Южная“. Торговая площадь.

Извозчикъ однокоп.		Такса Харьковскимъ легковымъ извозчикамъ.	Извозчикъ парокоп.	
руб.	коп.		руб.	коп.
3	—	Въ день, т. е. за 12 часовъ . . . . .	4	—
—	40	Въ часъ . . . . .	—	50
—	15	Конецъ днемъ или ночью за 1 или 2 сѣдоковъ .	—	30
—	—	3-хъ (для фазтон.) .	—	30
—	—	„ „ „ за 4-хъ сѣдоковъ (для фазтон.) .	—	40
—	60	Въ первые 2 дня праздника св. Пасхи, на Новый годъ и въ первый день Рождества Христова до 6 час. по полудни. Въ часъ . . . . .	1	—
—	20	За ѣзду на вокзалъ или отъ вокзала желѣзной дороги въ конецъ днемъ и въ ночное время. . . . .	—	40
—	20	За проѣздъ къ госпитальнымъ барнякамъ, на го- родское кладбище, Сабурову дачу, на Рубановку, Новоселовку за Семинаріей, на Лысую гору за пере- ѣздомъ желѣзной дороги и на Журавлевку—далѣе пивнаго завода Чеснекина. Въ конецъ . . . . .	—	40
		Въ часъ . . . . .	—	50
		За катаніе плата по соглашенію.		

## ЦѢНЫ МѢСТАМЪ ВЪ ОПЕРНОМЪ ТЕАТРѢ.

	ОБЫКНОВЕННАЯ.						БЕНЕФИСКАЯ.					
	Цѣна билета.		Благотв. сборъ.	За хран. платья.	ВСЕГО.		Цѣна билета.		Благотв. сборъ.	За хран. платья.	ВСЕГО.	
	Р.	К.			Р.	К.	Р.	К.			Р.	К.
Кресла 1-го ряда . . . . .	3	50	10	20	3	80	4	25	10	20	4	55
„ 2-го ряда . . . . .	2	75	10	20	3	05	3	25	10	20	3	55
„ 3-го ряда . . . . .	2	50	10	20	2	80	3	—	10	20	3	30
„ 4-го ряда . . . . .	2	25	10	20	2	55	2	75	10	20	3	05
„ 5-го, 6-го и 7-го ряда . . . . .	1	75	10	20	2	05	2	25	10	20	2	55
„ 8-го, 9-го и 10-го ряда . . . . .	1	50	10	20	1	80	2	—	10	20	2	30
„ 11-го и 12-го ряда . . . . .	1	25	10	20	1	55	1	75	10	20	2	05
„ 13-го и 14-го ряда . . . . .	1	—	10	20	1	30	1	25	10	20	1	55
„ 15-го ряда у прохода . . . . .	1	25	10	20	1	55	1	50	10	20	1	80
„ 16-го, 17-го и 18-го ряда . . . . .	—	95	5	15	1	15	1	25	10	15	1	50
„ 19-го и 20-го ряда . . . . .	—	90	5	15	1	10	1	15	10	15	1	40
Ложа Литерная Г. . . . .	14	—	50	80	15	30	16	—	50	80	17	30
„ Бенуара №№ 1, 2, 3, 4, 11, 12, 13 и 14 . . . . .	12	—	50	80	13	30	14	—	50	80	15	30
„ Бенуаръ №№ 5, 6, 7, 8, 9 и 10 . . . . .	10	—	50	80	11	30	12	—	50	80	13	30
„ Бель-этажъ №№ 1 и 32 на 4 перс. . . . .	3	—	20	60	3	80	3	75	20	60	4	55
„ №№ отъ 12 до 21 „ 5 „ . . . . .	4	50	25	60	5	35	5	50	50	60	6	60
„ Остальные „ 5 „ . . . . .	3	50	25	60	4	35	4	50	25	60	5	35
Мѣста предъ Амфитеатромъ . . . . .	—	95	5	15	1	15	1	25	10	15	1	50
Амфитеатръ 1-го ряда . . . . .	1	75	10	20	2	05	2	—	10	20	2	30
„ 2-го и 3-го ряда . . . . .	1	50	10	20	1	80	1	75	10	20	2	05
„ 4-го и 5-го ряда . . . . .	1	10	10	20	1	40	1	25	10	20	1	55
„ 6-го и 7-го ряда . . . . .	—	80	5	15	1	—	—	95	5	15	1	15
„ 8-го ряда . . . . .	—	65	5	15	—	85	—	75	5	15	—	95
„ 9-го ряда студенческ. . . . .	—	55	5	5	—	65	—	65	5	5	—	75
Балконы 1-го ряда . . . . .	—	95	5	15	1	15	1	25	10	15	1	50
„ 2-го ряда . . . . .	—	70	5	15	—	90	—	95	5	15	1	15
„ 3-го и 4-го ряда . . . . .	—	55	5	15	—	75	—	70	5	15	—	90
„ 5-го и 6-го ряда студенческ. . . . .	—	40	2	5	—	47	—	45	2	5	—	52
Скамьи студенческ. . . . .	—	35	2	5	—	42	—	40	2	5	—	47

## ЦѢНЫ МѢСТАМЪ ВЪ ДРАМАТИЧЕСКОМЪ ТЕАТРѢ.

	БЕНЕФИСНЫЯ.						ОБЫКНОВЕННЫЯ.					
	Цѣна билета.		Благот. сборъ.	За хран. платы.	Всего.		Цѣна билета.		Благот. сборъ.	За хран. платы.	Всего.	
	Р.	К.			Р.	К.	Р.	К.			Р.	К.
Ложи: Директорская . . . . .	—	—	—	—	—	—	15	—	50	60	16	10
" Лит. В. . . . .	17	—	50	60	18	10	12	—	50	60	13	10
" " А, Г и Д . . . . .	12	—	50	60	13	10	10	—	50	60	11	10
" Бенуаръ 1, 2, 9 и 10 . . . . .	10	—	40	60	11	—	8	—	40	60	9	—
" " остальные . . . . .	9	—	40	60	10	—	7	—	40	60	8	—
" Бель-этажъ . . . . .	7	—	40	60	8	—	6	—	40	60	7	—
" 2-й ярусъ 7, 8, 9 и 10 . . . . .	6	—	40	60	7	—	5	—	40	60	6	—
" " 4, 5, 6, 11, 12 и 13 . . . . .	5	20	40	40	6	—	4	20	40	40	5	—
" " 1, 2, 3, 14, 15 и 16 . . . . .	4	20	40	40	5	—	3	40	20	40	4	—
Амфитеатръ бенуара 1-го ряда . . . . .	1	10	10	10	1	30	—	95	5	10	1	10
" " 2-го ряда . . . . .	—	95	5	10	1	10	—	85	5	10	1	—
" " 3-го ряда . . . . .	—	85	5	10	1	—	—	65	5	10	—	80
" бель-этажа 1 ряда . . . . .	1	80	10	10	2	—	1	30	10	10	1	50
" " 2 ряда . . . . .	1	30	10	10	1	50	1	5	10	10	1	25
" " 3 и 4 ряда . . . . .	1	5	10	10	1	25	—	85	5	10	1	—
" 2-го яруса 1 рядъ . . . . .	1	5	10	10	1	25	—	85	5	10	1	—
" " остальные . . . . .	—	85	5	10	1	—	—	65	5	10	—	80
Партеръ 1 рядъ . . . . .	4	—	10	15	4	25	3	—	10	15	3	25
" 2 рядъ . . . . .	3	—	10	15	3	25	2	75	10	15	3	—
" 3 рядъ . . . . .	2	50	10	15	2	75	2	—	10	15	2	25
" 4, 5 и 6 ряды . . . . .	2	—	10	15	2	25	1	50	10	15	1	75
" 7, 8 и 9 ряды . . . . .	1	50	10	15	1	75	1	35	10	15	1	60
" 10, 11 и 12 ряды . . . . .	1	35	10	15	1	60	1	25	10	15	1	50
" 13, 14 и 15 ряды . . . . .	1	25	10	15	1	50	1	5	10	15	1	30
" 16, 17 и 18 ряды . . . . .	1	5	10	15	1	30	—	95	5	15	1	15
Галлерей 1 рядъ пр. сѣ. №№ 38—61 . . . . .	—	55	5	5	—	65	—	48	2	5	—	55
" 2-го р. пр. сѣ. №№ 33—57 . . . . .	—	48	2	5	—	55	—	43	2	5	—	50
" 3-го р. пр. сѣ. №№ 6—30 . . . . .	—	43	2	5	—	50	—	33	2	5	—	40
" 1 ряда бок. 1—23, 77—97 . . . . .	—	43	2	5	—	50	—	33	2	5	—	40
" 4 и 5 р. №№ 1—24 . . . . .	—	43	2	5	—	50	—	33	2	5	—	40
" 6 рядъ 1—30 . . . . .	—	33	2	5	—	40	—	23	2	5	—	30
" 2 р. б. №№ 1—19, 72—88 . . . . .	—	33	2	5	—	40	—	23	2	5	—	30
<b>Купоны для гг. учащихся:</b>												
1-й рядъ . . . . .	—	60	5	5	—	70	—	50	5	5	—	60
2-й рядъ . . . . .	—	50	5	5	—	60	—	43	2	5	—	50
<b>Галлерей для гг. студентовъ:</b>												
1-й рядъ №№ 24—37, 62—76 . . . . .	—	28	2	5	—	35	—	23	2	5	—	30
2-й рядъ №№ 20—32, 58—81 . . . . .	—	23	2	5	—	30	—	13	2	5	—	20
3-й рядъ №№ 1—5, 31—35 . . . . .	—	23	2	5	—	30	—	13	2	5	—	20



# ОПЕРА

Државна опера

Минская опера

ВХОД - 10 К. - 15 К. - 20 К. - 25 К. - 30 К. - 35 К. - 40 К. - 45 К. - 50 К. - 55 К. - 60 К. - 65 К. - 70 К. - 75 К. - 80 К. - 85 К. - 90 К. - 95 К. - 100 К.

1	2	3	4	5	6	7	8	9	10	11	12	13	14	15	16	17	18	19	20	21	22	23	24	25	26	27	28	29	30	31	32	33	34	35	36	37	38	39	40	41	42	43	44	45	46	47	48	49	50	51	52	53	54	55	56	57	58	59	60	61	62	63	64	65	66	67	68	69	70	71	72	73	74	75	76	77	78	79	80	81	82	83	84	85	86	87	88	89	90	91	92	93	94	95	96	97	98	99	100
БЛАЖЕННЫЙ															БЛАЖЕННЫЙ															БЛАЖЕННЫЙ															БЛАЖЕННЫЙ																																																						

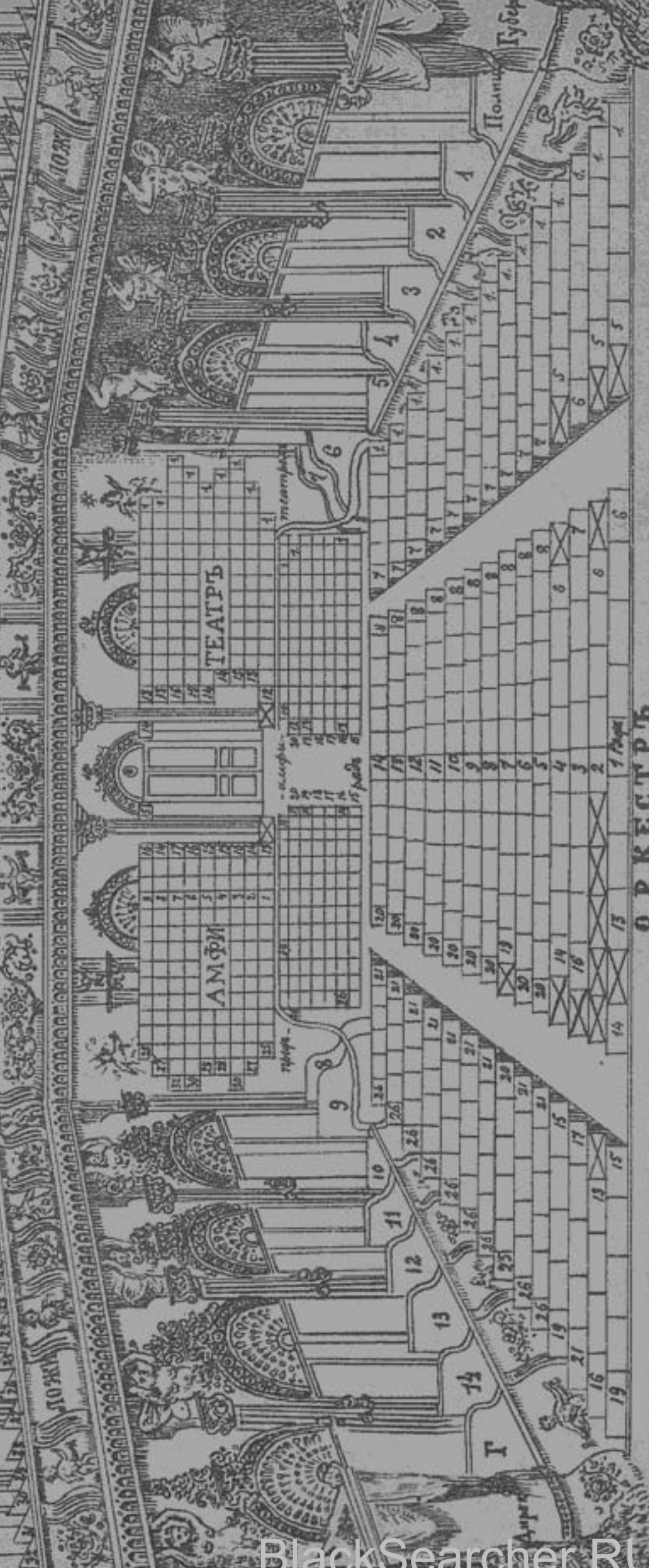



ДРАМА

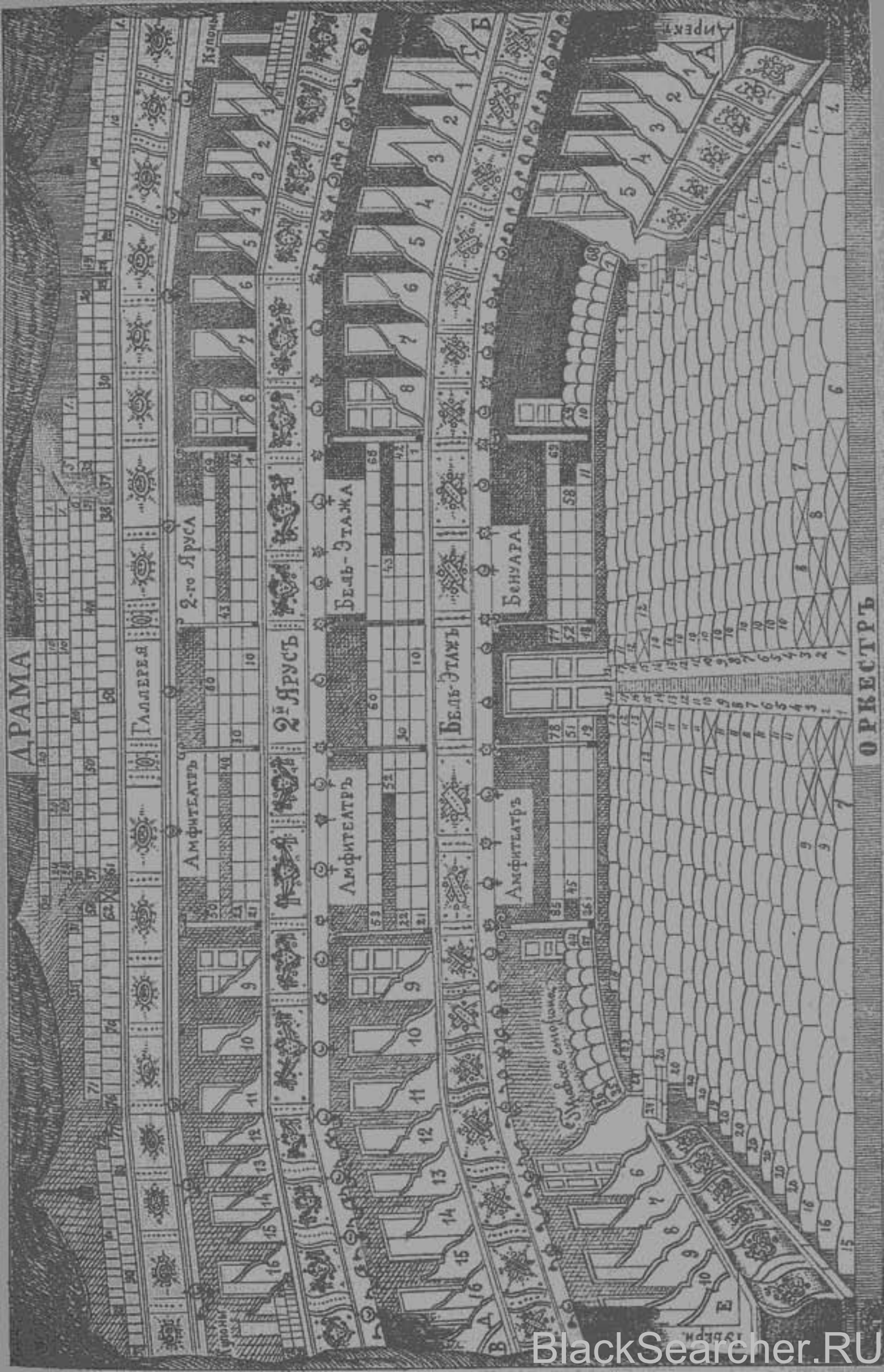

Галлерея

2-го Яруса

Амфитатръ

2-й Ярусъ

Бель-Этаж

Амфитатръ

Бель-Этаж

Бенуара

Амфитатръ

ОРКЕСТРЪ





## Руководство къ устройству и веденію публичныхъ народныхъ чтеній.

Гл. I-я.

## Объ открытіи народныхъ чтеній въ городахъ и селахъ.

Публичныя народныя чтенія могутъ быть открываемы въ губернскихъ, уѣздныхъ и заштатныхъ городахъ и въ селахъ.

Устроителями чтеній могутъ быть частныя лица и общества, но при ходатайствѣ объ открытіи должно быть указано одно, вполнѣ благонадежное отвѣтственное лицо.

Ходатайство объ открытіи народныхъ чтеній должно быть направлено къ попечителю соответствующаго учебнаго округа, который разрѣшаетъ устройство чтеній собственною властью, если чтенія устраиваются въ губернскомъ городѣ <sup>1)</sup>, или ходатайствуетъ съ своей стороны объ открытіи ихъ передъ Министромъ Народнаго Просвѣщенія, если чтенія устраиваются въ уѣздныхъ городахъ или селахъ <sup>2)</sup>. Обыкновенно попечитель округа предварительно сносится съ директоромъ народныхъ училищъ той губерніи, въ предѣлахъ которой предполагается устроить чтенія; поэтому было бы целесообразно для сокращенія времени на переписку, обращаться съ прошеніемъ объ открытіи народныхъ чтеній къ директору народныхъ училищъ соответственной губерніи, въ которомъ просить его ходатайствовать передъ попечителемъ округа объ открытіи чтеній.—На основаніи правилъ объ уѣздныхъ отдѣленіяхъ епархіальнаго училищнаго совѣта <sup>3)</sup>, въ кругъ дѣятельности этихъ отдѣленій входитъ между прочимъ и содѣйствіе къ устройству въ школьныхъ помѣщеніяхъ народныхъ чтеній, подъ руководствомъ приходскихъ священниковъ; поэтому ходатайства о разрѣшеніи народныхъ чтеній могутъ быть направляемы и къ епархіальнымъ архіереямъ, заручившись предварительно согласіемъ священника руководить чтеніями.

Чтенія, устраиваемыя духовнымъ вѣдомствомъ, могутъ происходить, съ согласія учебнаго начальства, и въ зданіяхъ училищъ, подвѣдомственныхъ М-ву Нар. Просвѣщенія, въ свободное отъ преподаванія время, при чемъ надзоръ за такими чтеніями принадлежитъ духовному вѣдомству <sup>4)</sup>.

Гдѣ бы чтенія ни происходили, обязательно соблюденіе слѣдующихъ правилъ, если чтенія находятся въ вѣдѣніи Мин. Нар. Просв.

<sup>1)</sup> Высоч. утв. 24 Декабря 1876 г. Правила для устройства народныхъ чтеній въ губернскихъ городахъ.

<sup>2)</sup> Высочайше утвержденное постановленіе Комит. Министровъ отъ 11 Октября 1894 г.

<sup>3)</sup> Высочайше утвержденныхъ 28 Мая 1888 г. § 6 п. е.

<sup>4)</sup> Предложеніе Г. Министра Н. П. отъ 14 Марта 1891 г. за № 4903.

Матеріальная сторона дѣла должна находиться въ рукахъ устройствелей чтеній, надзоръ же за ходомъ чтеній принадлежитъ директору народныхъ училищъ или другому лицу по назначенію попечителя учебнаго округа.

Чтенія обыкновенно устраиваются въ казенныхъ и общественныхъ зданіяхъ (училищахъ, школахъ, волостяхъ и т. п.). На фабрикахъ и подобнаго рода учрежденіяхъ чтенія эти не допускаются <sup>1)</sup>.

Къ публичному прочтенію для народа допускаются только сочиненія, одобренныя для этой цѣли ученымъ комитетомъ М. Н. П., изданія постоянной комиссіи народныхъ чтеній <sup>2)</sup>, а также книги, одобренныя М. Н. П. для ученическихъ библіотекъ низшихъ училищъ <sup>3)</sup>.

Назначенныя для публичнаго чтенія сочиненія не произносятся, а читаются по тексту безъ всякихъ дополненій и измѣненій.

Если чтеніе сопровождается опытами или показываніемъ картинъ, то допускается разъясненіе тѣхъ и другихъ, не выходя изъ предѣловъ содержанія текста.

Къ публичному чтенію для народа допускаются, кромѣ духовныхъ лицъ и преподавателей училищъ, вообще и другія благонадежныя лица, по приглашенію директора народныхъ училищъ съ губернскимъ начальствомъ.

Въ случаѣ нарушенія установленныхъ для народныхъ чтеній условій, чтенія эти закрываются.

## Гл. 2-я.

### Устройство аудиторіи.

Чтенія для народа обыкновенно сопровождаются показываніемъ, съ помощью волшебнаго фонаря, картинъ, поясняющихъ текстъ. Аудиторіей, т. е. помѣщеніемъ для народныхъ чтеній, можетъ служить всякая большая комната, которая при показываніи картинъ посредствомъ проекціоннаго аппарата должна быть сдѣлана совершенно темной; поэтому, чѣмъ меньше въ аудиторіи оконъ, тѣмъ лучше.

Комната, имѣющая 12—15 арш. длины и 8—10 арш. ширины, можетъ вмѣстить 100—150 человѣкъ. При этомъ нужно имѣть въ виду, что продолговатая комната удобнѣе квадратной, такъ какъ въ квадратной зрителямъ, сидящимъ по бокамъ, плохо видны картины.

Для публики обыкновенно разставляются скамьи, при чемъ для удоб-

1) На фабрикахъ чтенія могутъ быть устраиваемы для рабочихъ съ разрѣшенія губернатора.

2) Высочайшее повелѣніе 11 Юня 1894 г. о допущеніи изданій постоянной комиссіи по устройству народныхъ чтеній въ С.-Петербургѣ къ чтенію во всѣхъ народныхъ аудиторіяхъ.

3) Циркулярное предложеніе г. управляющаго М. Н. П. отъ 17 Юля 1896 г. № 17728





Рис. 1.

Разрѣзъ аудиторіи: А—прозрачный экранъ, В—фонарь, С—столъ для слушателей, расположенныи амфитеатромъ.

ства слѣдуетъ оставлять проходы. Для чтеца полезно поставить кафедру или какое-нибудь возвышеніе, чтобы чтеніе было ясно слышно во всей аудиторіи. При устройствѣ постоянной аудиторіи, рассчитанной на большое число лицъ, слѣдуетъ мѣста для слушателей располагать амфитеатромъ: въ такомъ случаѣ лектора будетъ хорошо слышно и въ заднихъ рядахъ (рис. 1). Фонарь удобнѣе ставить въ концѣ комнаты, противоположномъ входу, такъ какъ иначе при входѣ и выходѣ публики легко можетъ причинить какое-нибудь поврежденіе фонарю или другимъ принадлежностямъ, употребляемымъ при показываніи картинъ.

Картины посредствомъ волшебнаго фонаря, независимо отъ его устройства, качества и размѣра, можно показывать только въ темной комнатѣ; поэтому до начала чтенія слѣдуетъ *затемнить окна*, оставивъ не затемненными на время одно или два, чтобы приходящимъ было видно, куда идти. Когда же чтеніе начнется, то закрываются и остальные окна, при чемъ тщательно заботятся, чтобы въ аудиторію не проникалъ посторонній свѣтъ черезъ щели. Возможно полная темнота — необходимое условіе ясности проектируемыхъ на экранѣ картинъ, въ особенности при слабыхъ источникахъ свѣта. Полезно, чтобы кто-нибудь изъ участниковъ показывалъ опоздавшимъ къ началу

чтенія, куда садиться, такъ какъ пришедшіе со свѣта ничего не видятъ въ темной комнатѣ и могутъ производить шумъ, натыкаясь на скамьи. Закрывать окна можно плотными деревянными ставнями, рамами, на которыхъ натянута черная клеенка, сукномъ, брезентомъ, простымъ картономъ и, наконецъ, обыкновеннымъ чернымъ коленкоромъ, складывая его вдвое и вѣшая на окна въ видѣ занавѣсокъ. Чтобы избѣжать щелей, дѣлаютъ занавѣски большаго размѣра, чѣмъ самыя окна. По бокамъ занавѣсокъ можно пришить петли и застегивать ихъ на гвозди, вбитые по сторонамъ оконъ. Для чтенія необходимо поставить *свѣчи*, которыя должны быть защищены со стороны экрана какими-нибудь ширмочками или просто кусками картона, которые сгибаются желобообразно и ставятъ около каждой свѣчи, или, что еще лучше—вставляютъ свѣчи въ фонарь съ тремя непрозрачными и одной прозрачной стѣнками. Дѣлаютъ и особенные подсвѣчники, приспособленные для этой цѣли (рис. 2).

Если помѣщеніемъ для аудиторіи служитъ не школа, гдѣ имѣются готовыя скамьи, а другое зданіе (волося и т. п.) и притомъ, если пользоваться имъ приходится временно, только въ часы чтеній, послѣ чего мебель необходимо убирать, то весьма полезно имѣть *складныя скамьи*, которыя можно дѣлать слѣдующимъ образомъ:

Ножки прикрѣпляются къ скамьѣ на петляхъ такимъ образомъ, чтобы онѣ могли складываться, какъ показано на рисункѣ 4. Съ наружной стороны каждой ножки придѣлываются наглухо бруски *a*, а съ внутренней—бруски *b*, могущіе вращаться около винтовъ *d*. Брусокъ *b*, придавливая ножку *A* къ бруску *a*, дѣлаетъ ее неподвижною (рис. 3 и 4 съ лѣвой стороны). Поворачивая брусокъ *b* въ положеніе, показанное на рисункѣ



Рис. 2.

Подсвѣчникъ съ рефлекторомъ для лектора.



Рис. 3.

Скамья съ складными ножками.

4 съ правой стороны, ножку можно свободно сложить. Рисунокъ 5 показываетъ рядъ сложенныхъ скамей, которыя при этомъ занимаютъ сравнительно немного мѣста.

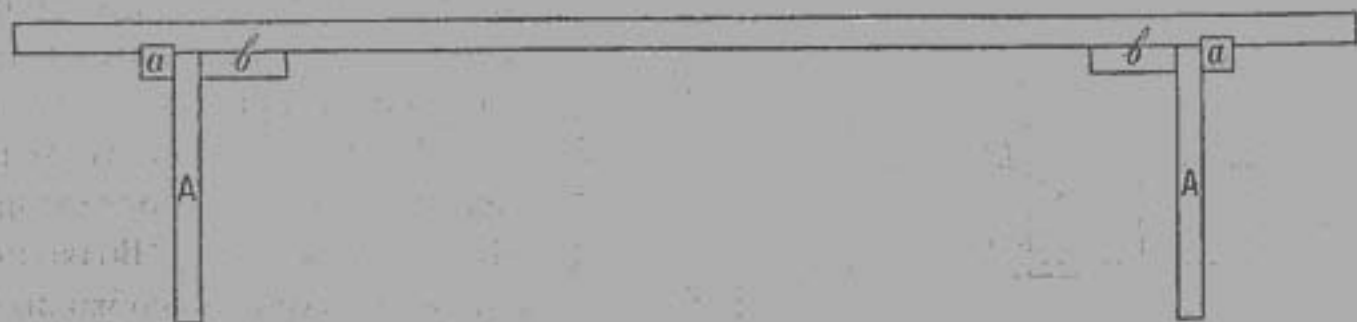

Рис. 4.

Плать и фасады той же скамьи, но со сложенной ножкою.

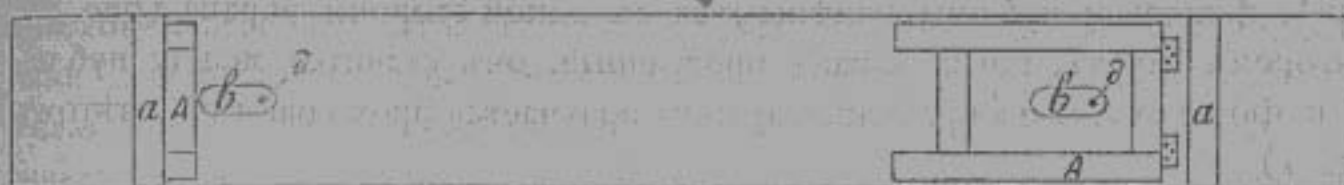

Рис. 5.

Рядъ скамей, сложенныхъ одна на другую.

Для комнаты вышеуказанной величины годится волшебный фонарь съ керосиновымъ освѣщеніемъ, такъ какъ въ этомъ случаѣ можно удовольствоваться изображеніемъ картины въ 2—3 арш. въ поперечникѣ; для большей же комнаты необходимо показывать картины въ 4, 5 и даже 6 арш., при чемъ керосиновое освѣщеніе является слишкомъ слабымъ, и для полученія достаточно освѣщенныхъ изображеній нужно употреблять друммондовъ свѣтъ. При этомъ необходимо замѣтить, что лучше показать картину меньшихъ размѣровъ, но хорошо освѣщенную, чѣмъ, погнавшись за ея размѣромъ, показать нѣчто въ родѣ туманнаго пятна.

*Экранъ.* Изображеніе картинъ получается на гладкой, бѣлой поверхности, которая въ данномъ случаѣ носитъ названіе *экрана*.

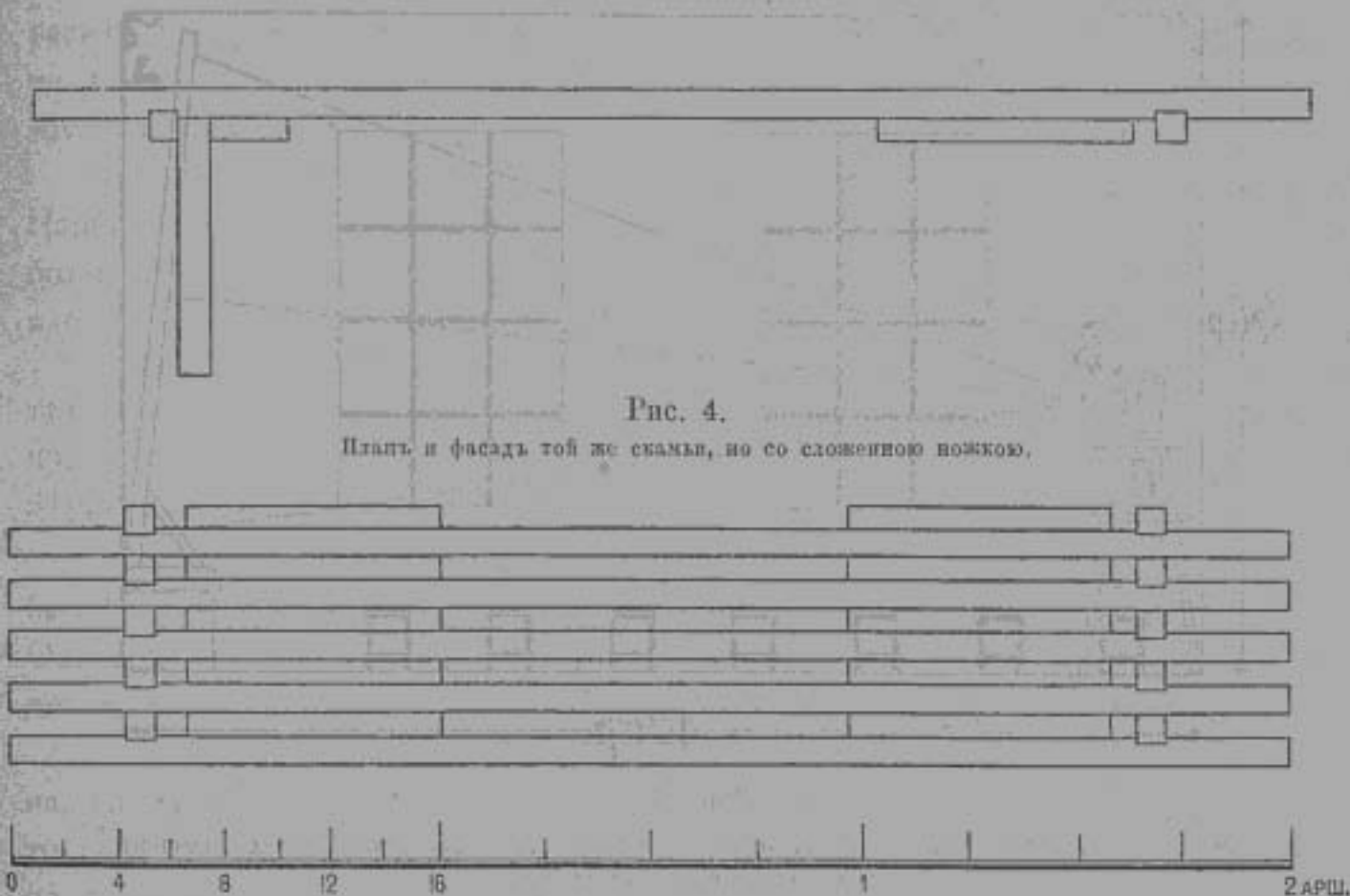
Изображенія эти можно получать или отраженіемъ свѣта отъ поверхности экрана, называемаго въ этомъ случаѣ *отражательнымъ*, или же пропуская свѣтъ сквозь составляющее экранъ тонкое полотно, натянутое на раму, при чемъ изображеніе видно по обѣ стороны полотна; такой экранъ называется *прозрачнымъ*. Въ первомъ случаѣ, при отражательномъ



экранъ, фонарь и публика помѣщаются съ одной стороны экрана (рис. 6); во второмъ случаѣ, когда экранъ прозрачный, онъ ставится между публикой и фонаремъ, и изображеніе картины получается проходящимъ свѣтомъ (рис. 1).



Рис. 6.

Разрѣзъ аудиторіи: А—отражательный экранъ, В—фонарь, С—столъ для фонаря; передъ экраномъ поставлено семь рядовъ скамей.

Слѣдуетъ замѣтить, что если помѣщеніе аудиторіи небольшое или фонарь длиннофокусный (т. е. желаемыхъ размѣровъ изображеніе картинъ получается на далекомъ разстояніи отъ фонаря), то выгоднѣе получить изображеніе картины отраженнымъ свѣтомъ на непрозрачномъ экранѣ, который отражаетъ большее количество свѣта, чѣмъ прозрачный экранъ пропускаетъ его, вслѣдствіе чего при одинаковыхъ размѣрахъ изображеній въ первомъ случаѣ получается картина ярче освѣщенная. Кромѣ того, при отражательномъ экранѣ выигрывается больше мѣста для публики. Если же помѣщеніе достаточно велико и фонарь короткофокусный (т. е. желательныхъ размѣровъ изображеніе картины получается на близкомъ разстояніи отъ фонаря), то лучше получить изображеніе картины на прозрачномъ экранѣ, т. е. проходящимъ свѣтомъ, такъ какъ при этомъ достигается больше иллюзіи при показываніи картинъ, въ особенности картинъ сложныхъ, при помощи, такъ называемой, поліорамы.

Отражательнымъ экраномъ можетъ служить ровная, хорошо оштукатуренная и побѣленная стѣна. Если такой стѣны въ помѣщеніи аудиторіи нѣтъ, то необходимо приготовить особый экранъ. Для этого на раму прибавается обояными гвоздиками полотно, которое слѣдуетъ намочить, чтобы оно лучше натянулось. Когда оно высохнетъ, его красятъ бѣлой клеевой

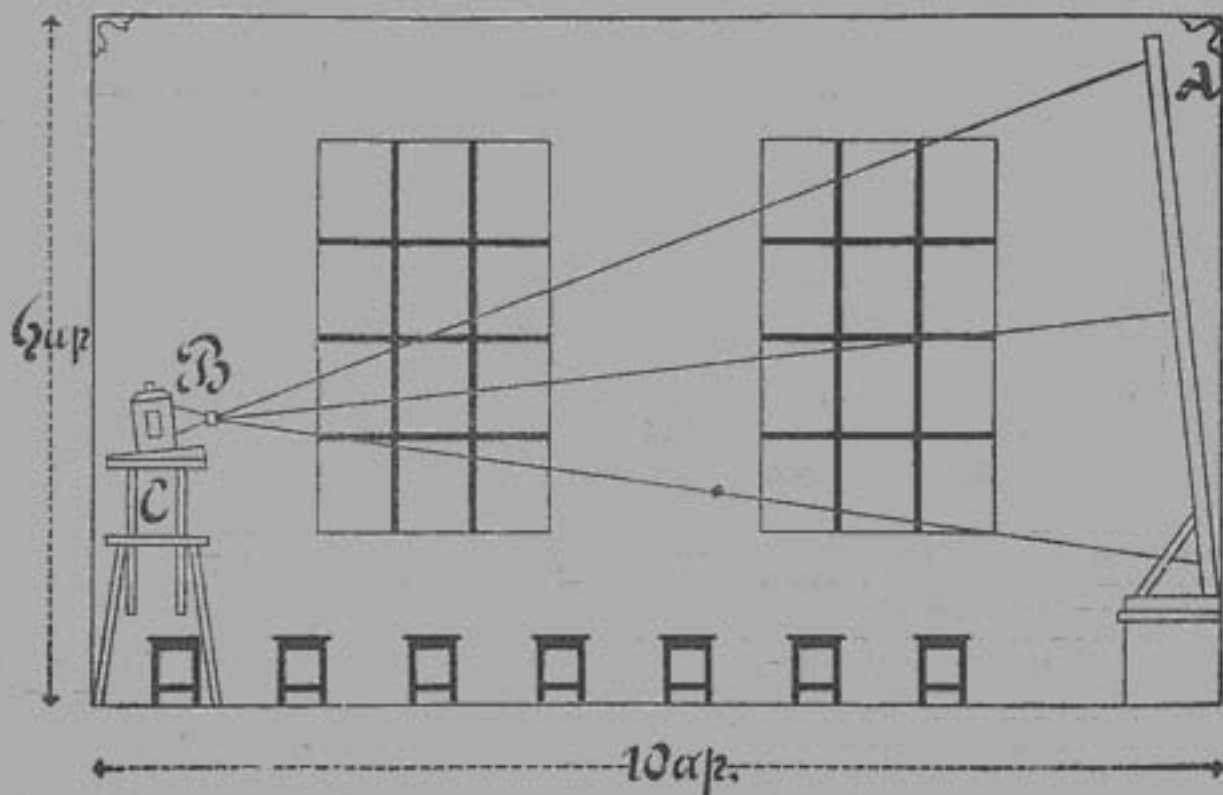
краской нѣсколько разъ (раза 3—4), хорошо просушивая послѣ каждаго раза. Для покраски экрана можно употреблять краску, которою штукатуры бѣлятъ стѣны и потолки; но лучше  $\frac{1}{8}$  фунта хорошаго столярнаго клею разварить въ четырехъ бутылкахъ воды, въ которой затѣмъ хорошенько размѣшать  $1\frac{1}{2}$  ф. цинковыхъ бѣлизъ<sup>1)</sup>. Хорошій отражательный экранъ не долженъ пропускать свѣта, а долженъ представлять ровную, бѣлую матовую поверхность.

Для прозрачнаго экрана употребляется коленкоръ или тонкое полотно. Наибольшая ширина экрана безъ швовъ— $4\frac{1}{2}$  арш.; для приготовления экрана большей величины необходимо сшивать нѣсколько полотнищъ коленкора или полотна; при этомъ полезно соблюдать слѣдующія правила:

а) Всѣ полотнища должны быть взяты изъ одной и той-же матеріи, такъ какъ на экранѣ, составленномъ изъ кусковъ матеріи разной толщины, пропускающихъ не одинаково лучи свѣта, получится изображеніе неравномѣрно освѣщенное.

б) Матерія должна сшиваться кромками черезъ край, такъ, чтобы шовъ былъ вездѣ одинаковой толщины и притомъ по возможности меньшей. Особенное вниманіе слѣдуетъ обращать на то, чтобы при сшиваніи полотнищъ не было посадки, иначе при натягиваніи экрана трудно избѣжать морщинъ.

в) Не слѣдуетъ допускать, чтобы шовъ проходилъ чрезъ середину экрана. Поэтому, если необходимо, напр., приготовить экранъ въ 6 арш. ширины то вмѣсто двухъ полотнищъ, по 3 арш. каждое, лучше взять 3 полотнища по 2 арш., располагая швы вертикально. При горизонтальномъ расположеніи швовъ, верхній шовъ, приходящійся на небѣ картины, всегда будетъ замѣтенъ.

Когда полотнища сшиты, тогда обшиваютъ экранъ кругомъ каймою изъ парусины, сложенной вдвое. Боковыя полосы можно дѣлать шириной въ 1 вершокъ, а верхнюю и нижнюю—вершка въ 2 или немного болѣе (рис. 7).

Въ боковыхъ полосахъ прорѣзываются по всей длинѣ небольшія отверстія, на разстояніи  $\frac{1}{4}$  арш. одно отъ другого, такой величины, чтобы въ нихъ можно было продѣть веревочку, которою экранъ прикрѣпляется къ боковымъ брусьямъ рамы, на которой онъ натянуть. Для большей прочности эти отверстія слѣдуетъ обметать или, еще лучше, пробить въ нихъ пистоны, какіе употребляются для корсетовъ. Въ верхнюю и нижнюю часть каймы, представляющей какъ бы широкій рубецъ, продѣваются круглыя палки (А и В на рис. 7), на которыя полотно могло бы наворачиваться, какъ на качалку, что всегда слѣдуетъ дѣлать, когда экранъ стоитъ безъ употребленія, для того, чтобы онъ не грязнился отъ пыли и отъ другихъ случайныхъ причинъ. Длина этихъ двухъ палокъ берется нѣсколько большая, чѣмъ ширина экрана вмѣстѣ съ боковыми полосами, такъ, чтобы концы палокъ выступали съ обѣихъ сторонъ, и за эти-то концы и при-

<sup>1)</sup> А. К. Ержемскій. Практическое руководство къ употребленію оптическаго фонаря.

вязывается экранъ вверху и внизу къ поперечнымъ брусьямъ рамы<sup>1)</sup>; съ боковъ же экранъ натягивается при помощи веревочки, которую, начиная сверху, проводятъ въ первое отверстіе боковой полосы, потомъ обводятъ вокругъ боковой стойки рамы, во второе отверстіе боковой полосы экрана, опять вокругъ стойки рамы и т. д. При помощи такихъ приѣмовъ экранъ можно натянуть совершенно ровно, безъ малѣйшихъ изгибовъ и складокъ.



Рис. 7.

Прозрачный экранъ, натянутый на разборномъ станкѣ.

Станокъ или рама для экрана дѣлается изъ четырехъ деревянныхъ брусьевъ, при чемъ она должна стоять на полу, не шатаясь. Для этого боковые брусья дѣлаются наподобіе того, какъ въ классныхъ доскахъ, съ подножками внизу (рис. 7). Эти боковыя стойки съ подножками связываются между собою двумя горизонтальными брусками, изъ которыхъ одинъ помѣщается вверху, а другой внизу, отступя примѣрно на три четверти аршина отъ пола. Поперечные брусья имѣютъ на концахъ шипы, которыми они входятъ въ прорѣзы, сдѣланные въ вертикальныхъ стойкахъ, и при помощи клиньевъ укрѣпляются неподвижно, какъ показано на рисун. 8.

<sup>1)</sup> На рисункѣ по оплошности гравера палки остались не привязанными къ рамѣ.

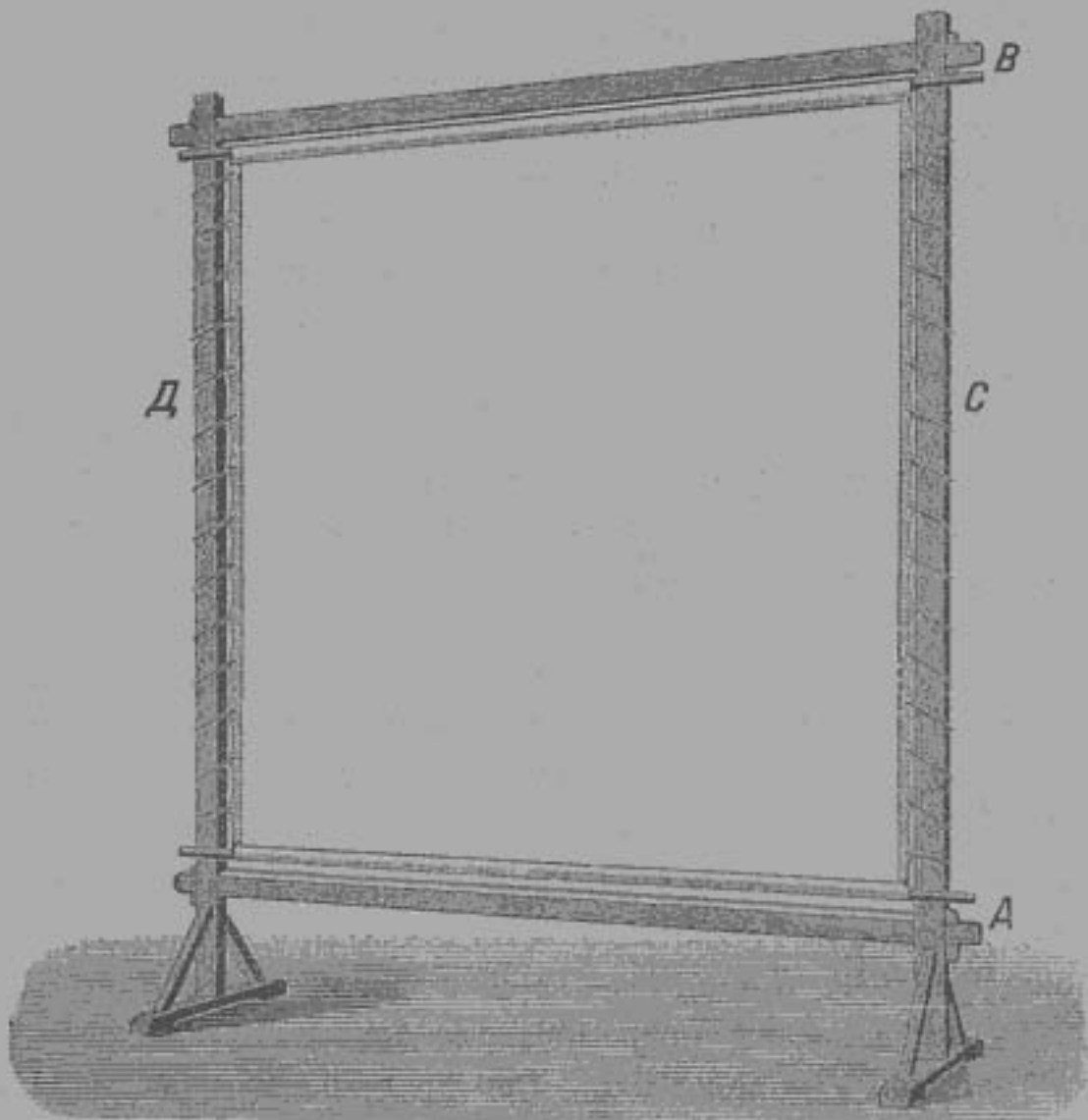

Такой станокъ можетъ быть легко разобранъ и перенесенъ въ свободное отъ чтенія время, что составляетъ иногда не только удобство, но и необходимость. Для большей прозрачности все полотно передъ началомъ každого чтенія смачивается водою, при помощи обыкновенной губки или спринцовки, гидронульта и проч. Для того, чтобы экранъ не высыхалъ очень быстро, къ водѣ полезно прибавлять  $\frac{1}{2}$  фун. на ведро воды глицерину, который, увеличивая прозрачность экрана, въ то же время задерживаетъ его высыханіе. Чистую воду для смачиванія экрана можно употреблять только тогда, когда экранъ новый и когда онъ сохраняетъ еще апретуру, полученную имъ на фабрикѣ. Когда же экранъ подвергался мойкѣ и ткань его порѣдѣла, такъ что апретура уже не заполняетъ промежутковъ между нитями, необходимо къ водѣ прибавлять варенаго крахмалу и немного раствореннаго гуммиарабика. Смоченный водою съ такою примѣсью, экранъ дѣйствуетъ почти, какъ новый.

Чтобы вода при смачиваніи экрана не разливалась по полу, можно насыпать подъ экранъ толстымъ слоемъ деревянныхъ опилокъ или подложить подъ него толстую клеенку (линолеумъ). Еще удобнѣе употреблять металлическій жолобъ, который укрѣпляется подъ экраномъ по всей его ширинѣ. По серединѣ жолоба дѣлается отверстіе, а подъ него ставятъ ведро. Чтобы вода не стекала съ концовъ жолоба, эти концы слегка приподнимаютъ, а среднюю часть жолоба опускаютъ.



Рис. 8.

Шинь и клинъ въ разборномъ станкѣ, на который натягивается полотно экрана.

### Гл. 3-я.

#### Волшебный фонарь.

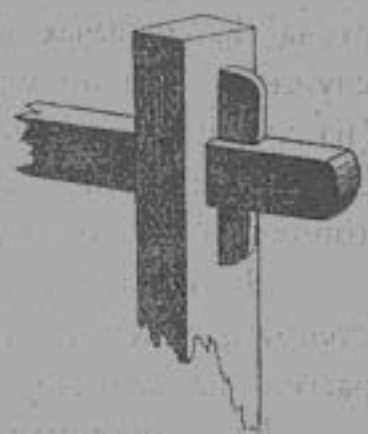
Приборъ для полученія свѣтовыхъ картинъ носить не совсѣмъ удачное названіе „волшебнаго фонаря“, данное ему еще его изобрѣтателемъ, нѣмецкимъ іезуитомъ Кирхеромъ, умершимъ въ 1680 г. въ Римѣ.

Главныя и существенныя части волшебнаго фонаря — двѣ системы оптическихъ стеколъ, а и в (рис. 9). Эти стекла вставляются въ ящикъ А, въ который помещается какой-либо источникъ свѣта, напр., керосиновая лампа В съ рефлекторомъ С.

Одна система стеколъ а устанавливается передъ источникомъ свѣта и служитъ для собиранія его лучей, почему и носить названіе конденсатора. Другая си-



Рис. 9.

стема *b*, называемая *объективомъ*, помѣщается впереди конденсатора и служитъ для полученія на стѣнѣ или на полотнѣ, натянутомъ на рамѣ (на экранѣ), увеличеннаго изображенія прозрачныхъ рисунковъ на стеклѣ. Эти рисунки или картины вставляются между объективомъ и конденсаторомъ и по возможности ближе къ послѣднему.

Достоинство волшебнаго фонаря всецѣло зависитъ отъ оптическихъ стеколъ, а потому при выборѣ его нужно обращать вниманіе главнымъ образомъ на качество объектива и конденсатора.

Въ хорошихъ фонаряхъ конденсаторъ состоитъ изъ двухъ плоско-выпуклыхъ стеколъ, обращенныхъ другъ къ другу своими выпуклыми поверхностями (рис. 10, А). Но лучшимъ конденсаторомъ нужно признать та-  
А.

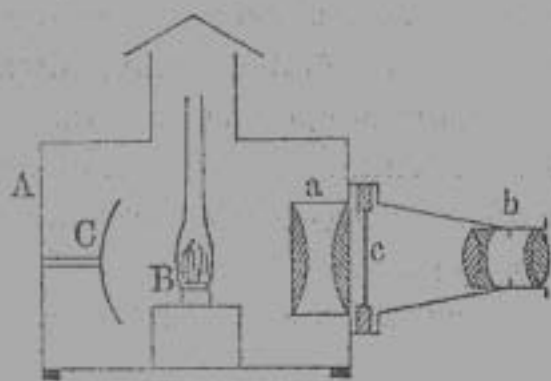
кой, который состоитъ изъ одного двояко-выпуклаго стекла и другого вогнуто-выпуклаго (рис. 10, В); при этомъ послѣднее устанавливается вогнутою поверхностью къ источнику свѣта; та-  
В.

кой конденсаторъ, не говоря объ его оптическихъ качествахъ, меньше отражаетъ свѣта своею вогнутою поверхностью и, слѣдовательно, больше свѣта пропускаетъ.

Конденсаторы изготовляются различныхъ размѣровъ, но для обыкновенныхъ картинъ въ три дюйма не слѣдуетъ брать конденсатора менѣе четырехъ дюймовъ въ діаметрѣ и вполне достаточно  $4\frac{1}{2}$  дм. <sup>1)</sup>.

Хорошій объективъ долженъ состоять изъ двухъ стеколъ и можетъ быть или длинно-фокуснымъ или коротко-фокуснымъ. Длиннофокуснымъ объективомъ называется такой, пользуясь которымъ, можно получать изображеніе требуемой величины только на большомъ разстояніи фонаря отъ экрана; пользуясь же объективомъ короткофокуснымъ, такихъ же самыхъ размѣровъ изображеніе можно получить на значительно меньшемъ разстояніи; на это также нужно обращать вниманіе при выборѣ фонаря.

Длиннофокусные объективы обыкновенно даютъ меньшее искривленіе изображеній, но зато они непригодны въ томъ случаѣ, когда нужно получить *большое* изображеніе картины при *небольшомъ* разстояніи фонаря отъ экрана.

Въ настоящее время нѣкоторыми фирмами изготовляются фонари, ко-

<sup>1)</sup>  $d = a\sqrt{2}$ , гдѣ  $d$  діаметръ конденсатора,  $a$ —длина стороны квадратной картины. При величинѣ  $a$  равной 3 дюймамъ  $d = 4,2$  дюйма.

которые снабжаются тремя стеклами, что даетъ возможность составлять различные объективы, беря или одно или по два изъ трехъ различныхъ стеколъ.

Объективы въ хорошихъ фонаряхъ должны состоять изъ *ахроматическихъ* стеколъ. Ахроматическія стекла приготовляютъ изъ двухъ стеколъ, сложенныхъ вмѣстѣ; одно должно быть двойко-выпуклое, а другое двойко-вогнутое или плосковогнутое, или выпукловогнутое (рис. 11, а, б, с). При этомъ для длиннофокуснаго объектива можно брать или одно такое стекло, или два, которыя привинчиваются къ металлической трубкѣ, длиною около трехъ дюймовъ, какъ показано на рис. 12, А.

Для короткофокусныхъ объективовъ берутъ тоже два стекла, но ихъ помещаютъ одно около другого и ввинчиваютъ въ конецъ трубки, обращенный къ конденсатору. (рис. 12, В).

Относительно самого фонаря, т. е. ящика, къ которому прикрѣпляются оптическія стекла и въ который помещается источникъ свѣта, можно сказать только то, что для большого удобства необходимо, чтобы боковыя стѣнки имѣли двери, и лучше, если двери будутъ съ трехъ сторонъ, чѣмъ значительно облегчается доступъ къ источнику свѣта. Самые фонари

приготовляются изъ различнаго матеріала, но болѣе удобными нужно считать деревянные, обшитые внутри листовымъ железомъ, такъ какъ они меньше нагреваются и обыкновенно болѣе устойчивы. Рис. 13 изображаетъ фонарь, изготовляемый въ Харьковѣ, по указаніямъ Комиссіи народныхъ чтеній.



Рис. 11.



Рис. 12.

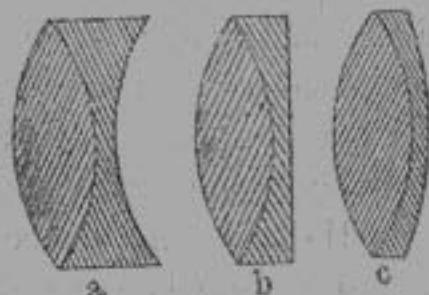

Рис. 13

Фонарь, изготовляемый въ Харьковѣ по указаніямъ Комиссіи народныхъ чтеній. Стекла для него получаются отъ Steward'a въ Лондонѣ.

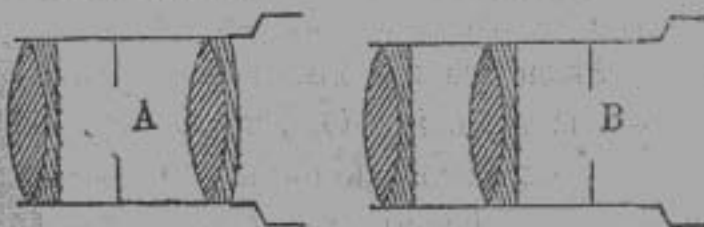

При употребленіи обыкновеннаго волшебнаго фонаря, чтобы переменить картину, которая проектировалась на экранѣ, необходимо ее вынуть изъ фонаря и вставить другую. Во время этой перемены приходится или закрывать объективъ, или оставлять экранъ освѣщеннымъ, при чемъ на экранѣ видно, какъ одна картина выдвигается, и какъ другая вставляется; то и другое для глазъ довольно неприятно. Чтобы на экранѣ всегда оставалась картина, и чтобы одна картина постепенно переходила въ другую, употребляютъ, такъ называемыя, „полиорамы“, которыя, кромѣ того, даютъ возможность показывать дополнительные эффекты, какъ напр.: сѣверное сіяніе, наденіе снѣга, дымъ, выходящій изъ трубы, и т. д.

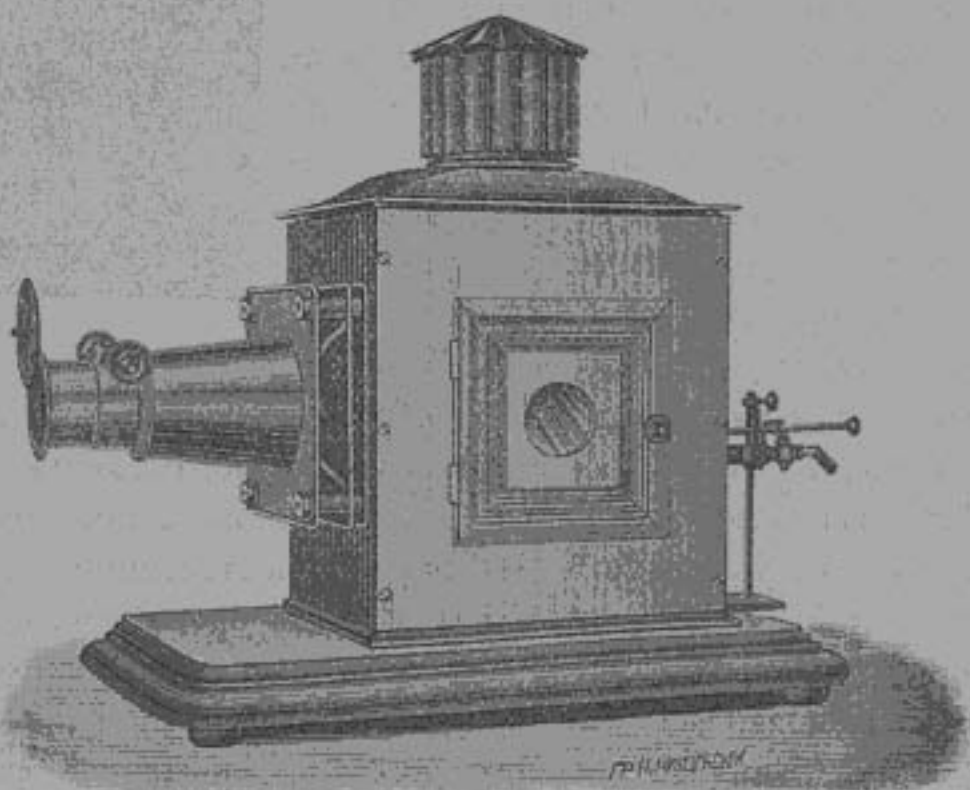
Иногда для показыванія такихъ эффектовъ требуется употребленіе 3, 4 и 5 фонарей, направленныхъ въ одну и ту-же точку экрана, на которомъ одновременно проектируются главная картина и дополнительные эффекты. Предположимъ, что два фонаря А и В (рис. 14) поставлены на столѣ С D такъ, что оптическія оси ихъ пересѣкаются въ одной точкѣ Е, лежащей на экранѣ F G. Эти фонари снабжены особыми подвижными затворами, позволяющими по желанію оба фонаря закрыть или оба оставить открытыми, или, наконецъ, одинъ закрыть, а другой оставить открытымъ.



Рис 14.

Вставимъ въ фонарь А картину, изображающую, напр., видъ днемъ Неаполитанской бухты съ Везувіемъ вдали, а въ фонарь В-изображеніе пламени и дыма, приводимыхъ въ движеніе рукояткою Е. Открывъ оба фонаря одновременно, получимъ на экранѣ проектированный фонаремъ А видъ бухты съ Везувіемъ и пламя, проектируемое фонаремъ В. Желая получить тотъ же видъ ночью, вставляемъ въ третій фонарь картину, изображающую тотъ-же видъ ночью. Закрывая затворъ фонаря А и въ то же самое время открывая затворъ фонаря В, мы получимъ на экранѣ постепенный переходъ дневного вида въ ночной, при чемъ пламя и дымъ, проектируемые вторымъ фонаремъ, будутъ оставаться на экранѣ безъ измѣненія. Если-бы захотѣли, чтобы на экранѣ появилась лодка, плывущая по заливу, было бы достаточно въ фонарь А вмѣсто дневного вида поставить изображеніе лодки, которая появится на экранѣ, какъ только затворъ А будетъ открытъ. Такіе дополнительные эффекты можно разнообразить до безконечности. Дополнительные эффекты тогда только производятъ иллюзію, когда изображе-

нія на экранѣ получаются въ надлежащемъ мѣстѣ и когда необходимое совпаденіе двухъ одинаковыхъ картинъ (напр., дневной и ночной видъ), проектируемыхъ двумя фонарями, происходитъ точка въ точку. Для достиженія этого нужно пригнать картины къ фонарю.

Предположимъ, что мы вставили видъ Неаполитанской бухты съ Везувіемъ въ фонарь А такъ, что центръ картины приходится какъ разъ на линіи, соединяющей центры конденсатора и объектива. Если-бы этого нельзя было достигнуть потому, что рамка слишкомъ широка, то нужно было бы ее немного подстрогать, и, наоборотъ, нужно было бы подклеить къ рамкѣ соответствующей толщины брусочекъ, если бы оказалось, что центръ картины стоитъ ниже линіи, соединяющей центры конденсатора и объектива.

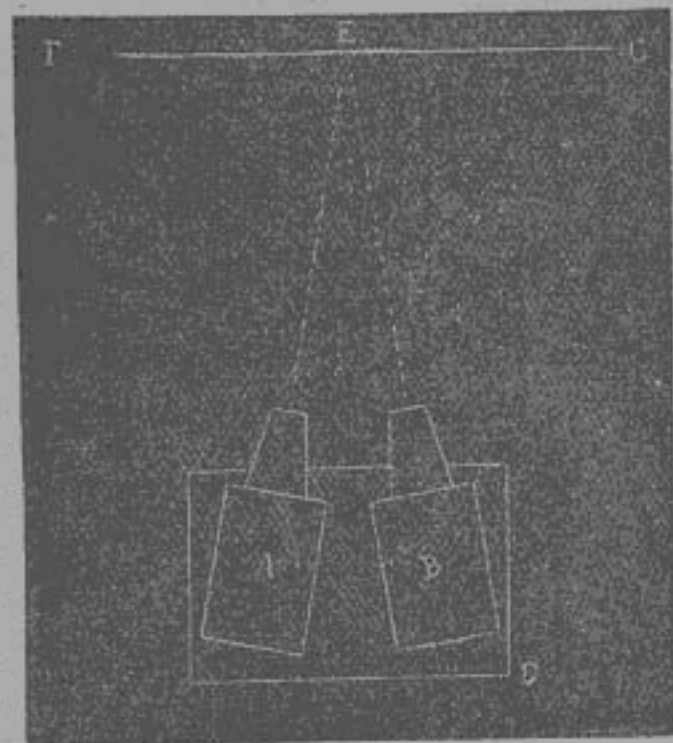
Загѣмъ прибавается къ рамкѣ небольшой брусочекъ С (рис. 15) для



Рис. 15.

того, чтобы знати, до какихъ поръ слѣдуетъ вдвинуть картину въ фонарь. Послѣ этого вдвигается въ фонарь В картина, изображающая пламя и дымъ, до тѣхъ поръ, пока пламя не придется какъ разъ противъ кратера. Отмѣчается карандашомъ мѣсто, гдѣ картина выходитъ изъ паза, и прибавляется къ рамкѣ кусочекъ дерева D, не позволяющій вдвинуть рамку болѣе, чѣмъ слѣдуетъ.

Но этой пригонки еще недостаточно, потому что можетъ случиться, что пламя, приходясь на кратеръ, будетъ или слишкомъ высоко, или слишкомъ низко; тогда эту рамку надо подстрогать или подклеить подъ нее брусочекъ, чтобы получить полное совпаденіе и въ вертикальномъ направленіи. Полезно на рамкахъ сдѣлать помѣтки, къ какому фонарю пригнана картина и съ какой стороны она вставляется, такъ какъ при переѣмѣ фонарей совпаденія можетъ и не получиться.

Фонари въ полнорамѣ помѣщаются рядомъ на одной доскѣ (рис. 16), или ставятъ одинъ фонарь надъ другимъ (рис. 17); послѣднее расположе-



Рис. 16.

нѣ удобнѣе, такъ какъ оно даетъ свободный доступъ къ обоимъ фонарямъ со всѣхъ сторонъ.

При одномъ фонарѣ и при употребленіи обыкновенныхъ картинъ, для ихъ смѣны можно пользоваться особымъ приспособленіемъ, которое исключаетъ необходимость прибѣгать къ дорого стоящимъ полиорамамъ. Это приспособленіе до сихъ поръ имѣлось только для картинъ, не задѣланныхъ въ деревянныя рамки. Членъ Харьковской комиссіи народныхъ чтеній Д. А. Кутневичъ приспособилъ его и для картинъ, задѣланныхъ въ рамки, какія приняты во всѣхъ нашихъ большихъ мастерскихъ, изготовляющихъ картины для волшебнаго фонаря.

Это приспособленіе является значительнымъ усовершенствованіемъ волшебнаго фонаря, а потому мы позволимъ себѣ описать его подробнѣе. Такъ какъ приспособленія для картинъ, не задѣланныхъ въ рамки, и для картинъ, задѣланныхъ въ рамки, схожи между собою, то мы будемъ описывать ихъ одновременно, обозначая со-

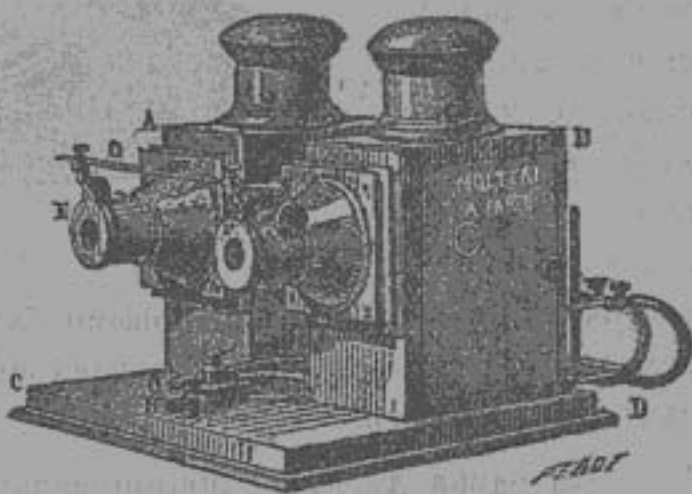

Рис. 17.

ответственныя части одинаковыми буквами, и называть ихъ для краткости рамками I (для картинъ, не задѣланныхъ въ рамки) и II (для картинъ, задѣланныхъ въ рамки).

I-я рамка дѣлается обыкновенно изъ дерева, а II-я—изъ желтой мѣди или просто изъ жести. Эти рамки, какъ видно на рисункѣ 18, состоятъ каждая изъ двухъ частей. Часть А, болѣе длинная, въ которую вставляются картинки, имѣетъ два прямоугольныхъ прорѣза а и б по величинѣ картинокъ и можетъ свободно двигаться въ части В, которая имѣетъ одинъ

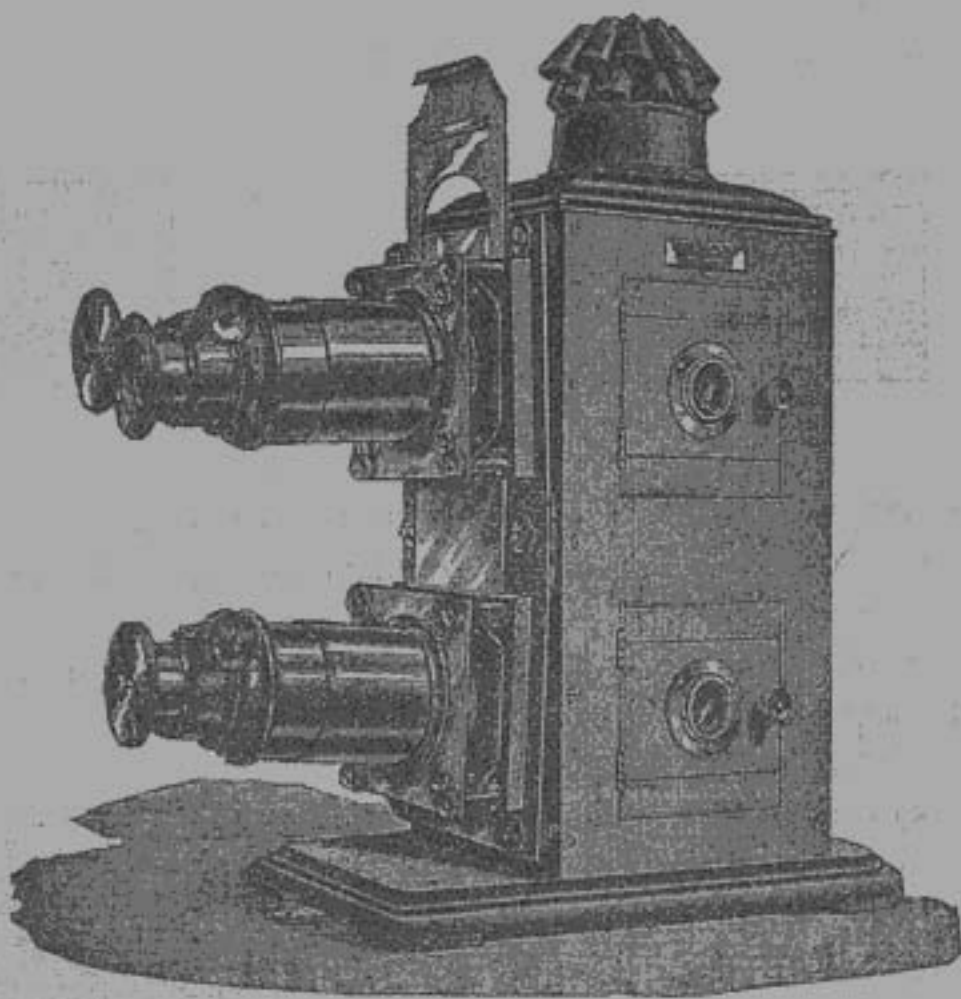

прорѣзь такихъ же размѣровъ, какъ и часть А. Въ рамку I-ю картины вставляются сверху въ отверстие С, а въ рамку II-ю—сбоку, въ пазы, въ которыхъ есть пружины, прижимающія картину къ одной сторонѣ рамки.

Употребленіе рамки слѣдующее: вставляютъ рамку въ волшебный фонарь такъ, чтобы прорѣзь части В приходился противъ конденсатора на надлежащемъ мѣстѣ, и закрѣпляютъ ее какимъ либо способомъ, чтобы часть В не могла смѣститься во время передвиженія части А; положимъ,



Рис. 18.



Рис. 18.

рамка находится въ положеніи М; тогда вставляютъ картинку такъ, чтобы она занимала середину отверстия а, передвигаютъ рамку въ положеніе N, и на экранѣ появляется картина; затѣмъ вставляютъ другую картинку на мѣсто б и передвигаютъ рамку опять въ положеніе М,—на экранѣ появится новая картина; вынимаютъ показанную картину изъ рамки, а на ее мѣсто вставляютъ новую и такъ далѣе. Для смѣны одной картины другою требуется столько времени, сколько необходимо для перемѣщенія рамки изъ одного положенія въ другое; и чѣмъ быстрее мы будемъ переставлять рамку, тѣмъ скорѣе будетъ смѣняться одна картина другою; при этомъ, если картины устанавливать всегда по серединѣ отверстій а и б, то на экранѣ картины должны появляться на одномъ и томъ же мѣстѣ.

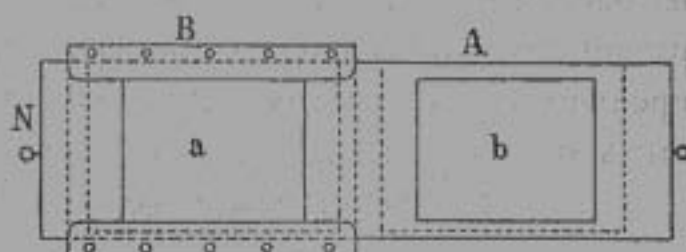
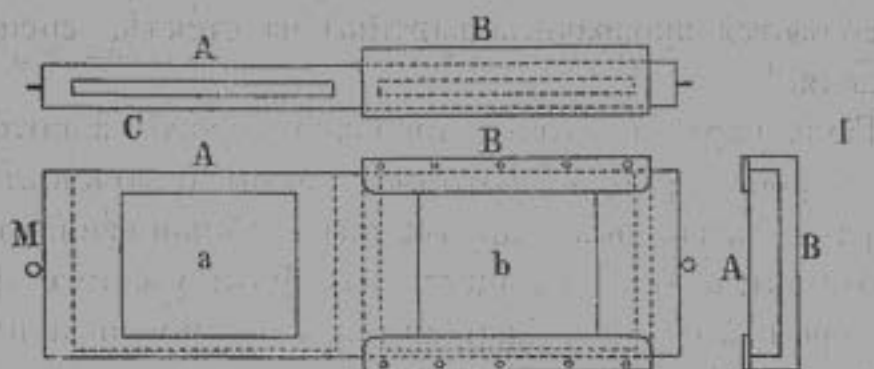
### Отражательные фонари.

Мы уже говорили, что при обыкновенныхъ волшебныхъ фонаряхъ

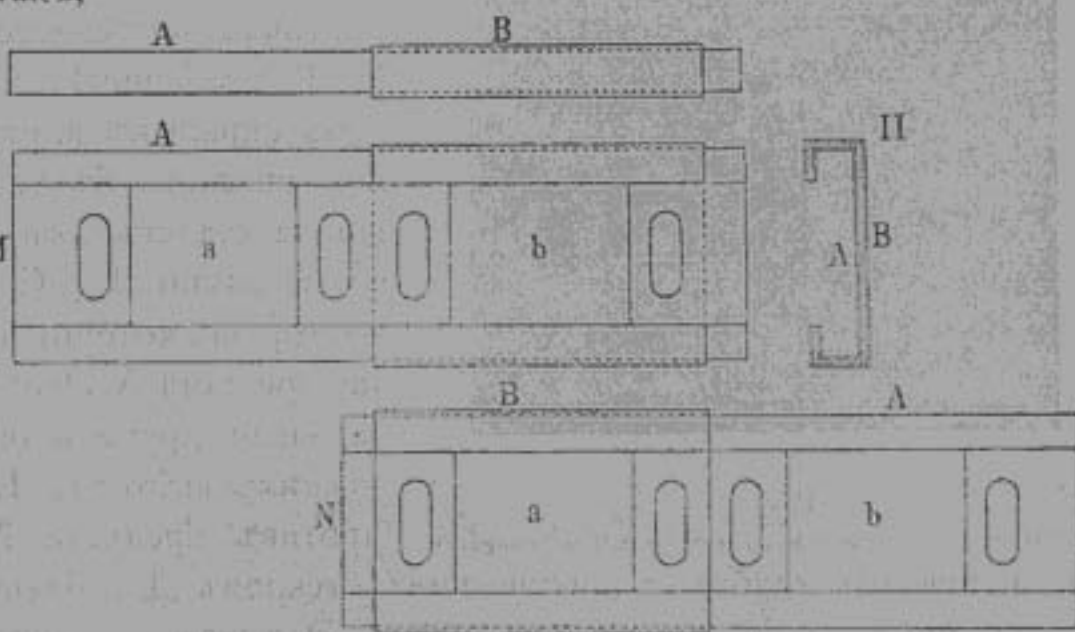
употребляются прозрачныя картины на стеклѣ, специально для этого изготовляемыя.

Такія картины стоятъ довольно дорого, а потому уже давно явилась мысль устроить приборы, которые дали бы возможность получать изображеніе на экранѣ различныхъ предметовъ и обыкновенныхъ картинъ на бумагѣ.

Эта мысль была осуществлена французскимъ физикомъ Шарлемъ въ концѣ прошлаго столѣтія, и приборъ, устроенный имъ, былъ названъ «мегаскопомъ». Нѣмецкій учоный Вундъ также устроилъ приборъ, но предназначенный для специальной цѣли, для полученія изображеній на экранѣ различныхъ образчиковъ минераловъ, насѣкомыхъ, растений и тому под. предметовъ. Въ настоящее время подобные приборы устраиваются различнымъ образомъ и называются «отражательными фонарями».

Рис. 19 представляетъ горизонтальный разрѣзъ одного такого прибора.



Рис. 19.

Горизонтальный разрѣзъ отражательнаго фонаря.

Какой-либо предметъ А, напр., карманные часы или фотографическая карточка, помещается возлѣ стѣнки М Р въ ящикѣ, который долженъ быть окрашенъ внутри черною матовою краскою. Въ углахъ N и O этого ящика ставятъ двѣ сильныя керосиновыя лампы В и С, снабженныя рефлекторами, которые направляютъ свѣтъ на предметъ А. Эти лампы могутъ быть замѣнены друммондовымъ или электрическимъ свѣтомъ. Къ стѣнкѣ N O противъ предмета А, прикрѣпляется металлическая трубка съ оптическимъ стекломъ D (объективомъ), которое даетъ изображеніе предмета на экранѣ. Это стекло должно быть по возможности большаго діаметра, для того, чтобы изображеніе на экранѣ было ярче.

Какой-либо предметъ А, напр., карманные часы или фотографическая карточка, помещается возлѣ стѣнки М Р въ ящикѣ, который долженъ быть окрашенъ внутри черною матовою краскою. Въ углахъ N и O этого ящика ставятъ двѣ сильныя керосиновыя лампы В и С, снабженныя рефлекторами, которые направляютъ свѣтъ на предметъ А. Эти лампы могутъ быть замѣнены друммондовымъ или электрическимъ свѣтомъ. Къ стѣнкѣ N O противъ предмета А, прикрѣпляется металлическая трубка съ оптическимъ стекломъ D (объективомъ), которое даетъ изображеніе предмета на экранѣ. Это стекло должно быть по возможности большаго діаметра, для того, чтобы изображеніе на экранѣ было ярче.

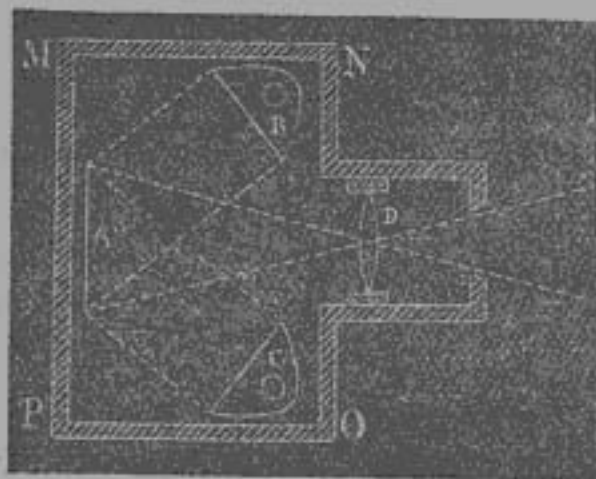

Рис. 20.

Приспособленіе къ обыкновенному фонарю для показыванія непрозрачныхъ картинъ (на бумагѣ).

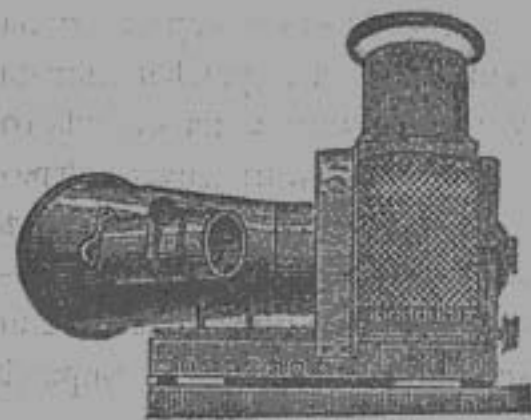

Рис. 21.

Горизонтальный разрѣзъ фонаря для показыванія непрозрачныхъ картинъ.

Если приходится показывать фотографическія карточки, гравюры или хромофотографіи, то нѣтъ надобности имѣть специальный для этого приборъ; можно пользоваться обыкновеннымъ волшебнымъ фонаремъ: стоитъ только для этой цѣли имѣть небольшой ящикъ, который имѣетъ форму, показанную на рис. 20. Рисунокъ 21 представляетъ горизонтальный разрѣзъ такого фонаря. Сторона *cd* этого ящика имѣетъ круглое отверстіе, въ которое вставляется конденсаторъ *A* волшебнаго фонаря; къ другой сторонѣ *de* привинчивается объективъ *B* того-же фонаря; около стѣнки *ab* внутри ящика помѣщается картинка *M*. Свѣтъ лампы *C* собирается конденсаторомъ и направляется на предметъ *M*; объективъ даетъ изображеніе этого предмета на экранѣ.

Для того, чтобы изображеніе предмета было лучше, необходимо устраивать ящикъ такимъ образомъ, чтобы уголъ *m* былъ по возможности меньше.

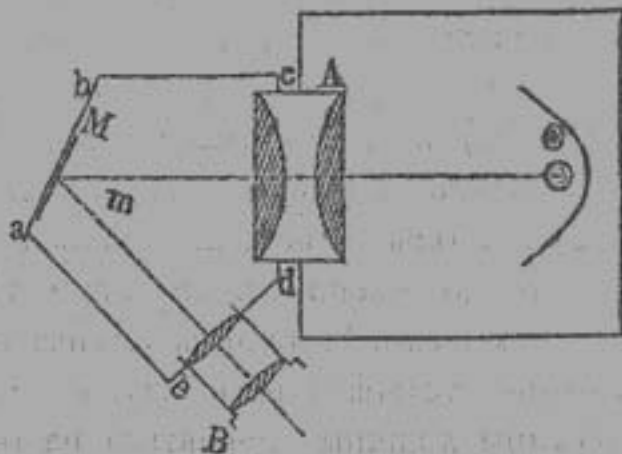
Даютъ еще и другое расположеніе частямъ прибора, какъ видно на рисункѣ 22.

Вслѣдствіе недостатка свѣта нельзя получать на экранѣ большихъ изображеній предметовъ, почему такіе приборы не могутъ быть сравниваемы съ волшебными фонарями по чистотѣ и яркости изображеній и пригодны только для малыхъ аудиторій.

#### Источники свѣта.

Источникомъ свѣта для волшебнаго фонаря можетъ служить свѣтъ керосиновой лампы, друммондовъ свѣтъ, который получаютъ при сжиганіи водорода, свѣтлаго газа или спирта въ чистомъ кислородѣ и, наконецъ, электрической свѣтъ.



Рис. 22.

Фонарь для прозрачныхъ и непрозрачныхъ картинъ.

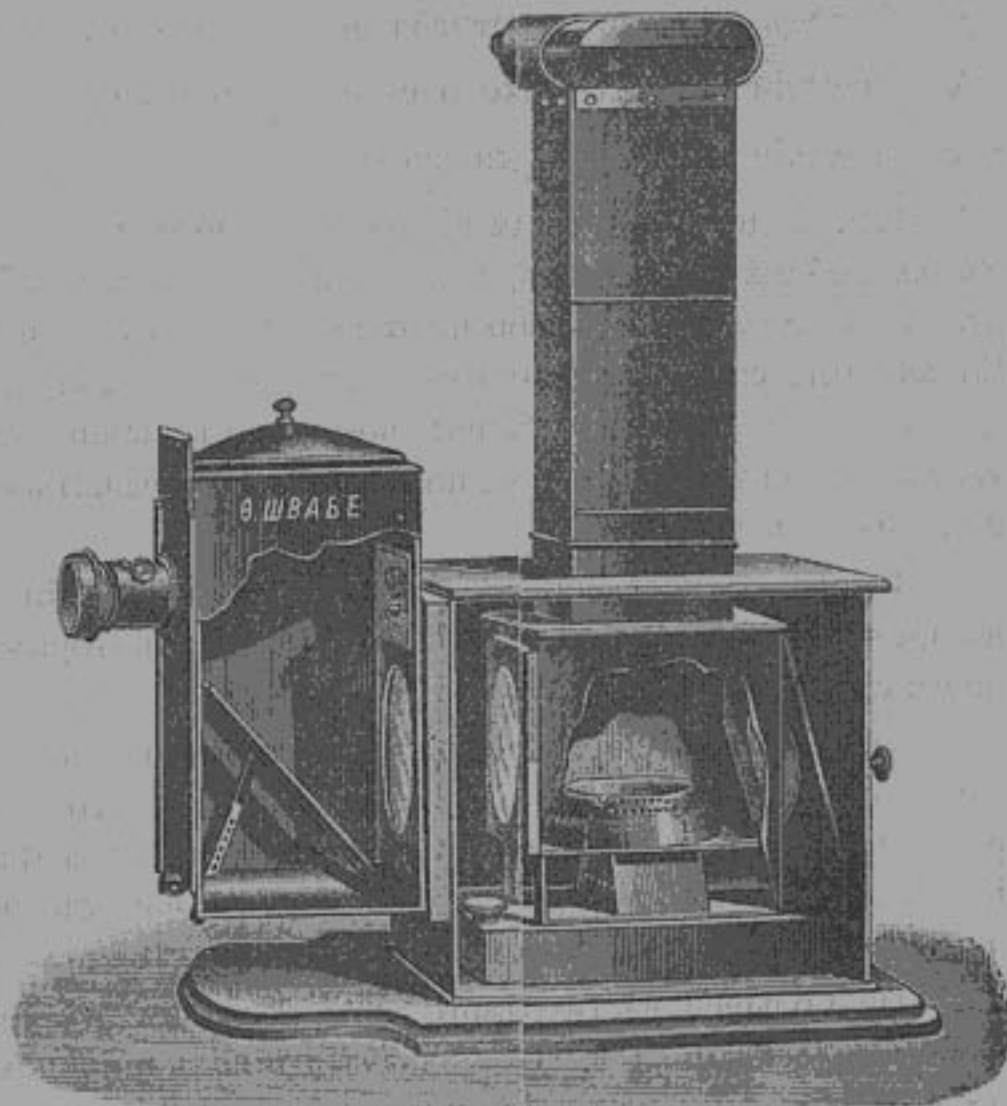

Для того чтобы судить о напряженности (силѣ) свѣта различныхъ источниковъ, при выборѣ того или другого сообразно цѣлямъ и средствамъ, мы приведемъ сравнительную ихъ таблицу.

Если принять напряженность свѣта четвериковой стеариновой свѣчи за единицу, то

свѣтъ керосиновой лампы въ 16 линий равняется . . . . .	8 до	10 свѣч.
лампа съ круглымъ фитилемъ средней величины даетъ . . . . .	14 »	16 »
американская лампа съ двумя фитилями, съ рефлекторомъ . . . . .	25 »	30 »
американская лампа съ большимъ числомъ фитилей и съ рефлекторомъ . . . . .	50 »	60 »
свѣтъ друммондовъ при сожиганіи спирта (при употребленіи спирто-кислородной горѣлки) . . . . .	100 »	200 »
друммондовъ свѣтъ при употребленіи водорода . . . . .	250 »	500 »
электрической свѣтъ отъ 50 элементовъ Бунзена . . . . .	— »	750 »
электрической свѣтъ отъ динамо-машины . . . . .	1200 до	2000 свѣч.

Самый дешевый и самый простой способъ освѣщенія, употребляемый въ волшебныхъ фонаряхъ, это освѣщеніе керосиновыми лампами, но зато этотъ способъ имѣетъ свои недостатки, съ которыми приходится считаться. Во первыхъ, свѣтъ керосиновой лампы самый слабый, какъ легко видѣть изъ вышеприведенной таблицы; во-вторыхъ, лампы эти при неправильномъ уходѣ коптятъ, почему съ ними нужно обращаться осторожно и содержать ихъ въ чистотѣ.

Особенно несовершенны въ этомъ отношеніи лампы, употребляемыя въ фонаряхъ, называемыхъ сѣоптиконами, которыя обыкновенно даютъ больше копоти, чѣмъ свѣта.

Фирма Мольтени въ Парижѣ совѣтуетъ употреблять обыкновенныя лампы съ круглымъ фитилемъ и съ двойною тягою воздуха, пламя которыхъ должно быть цилиндрическое. Американская фирма Allister въ Нью-Йоркѣ для своихъ фонарей устраиваетъ лампы съ двумя плоскими фитилями, которыя напоминаютъ обыкновенныя столовыя лампы.

По большей части лампы, употребляемыя въ волшебныхъ фонаряхъ, имѣютъ плоскіе фитили, около двухъ дюймовъ шириною и числомъ отъ двухъ до четырехъ. Фитили располагаются параллельно и вдоль длины фонаря (рис. 23 и 24).

Съ увеличеніемъ числа фитилей, сила свѣта лампъ увеличивается, но вмѣстѣ съ тѣмъ и уходъ за ними становится труднѣе и онѣ болѣе коптятъ, потому что при большомъ числѣ фитилей нуженъ большій доступъ воз-



Рис. 23.



Рис. 24.

духа для полнаго сгоранія керосина, чего очень трудно достигнуть при обыкновенныхъ условіяхъ. Для того, чтобы лампы не коптели или, лучше сказать, меньше коптели и сила свѣта была больше, совѣтуютъ прибавлять въ керосинъ поваренную соль, предварительно прокаленную, и въ особенности камфору. На одинъ фунтъ кero-

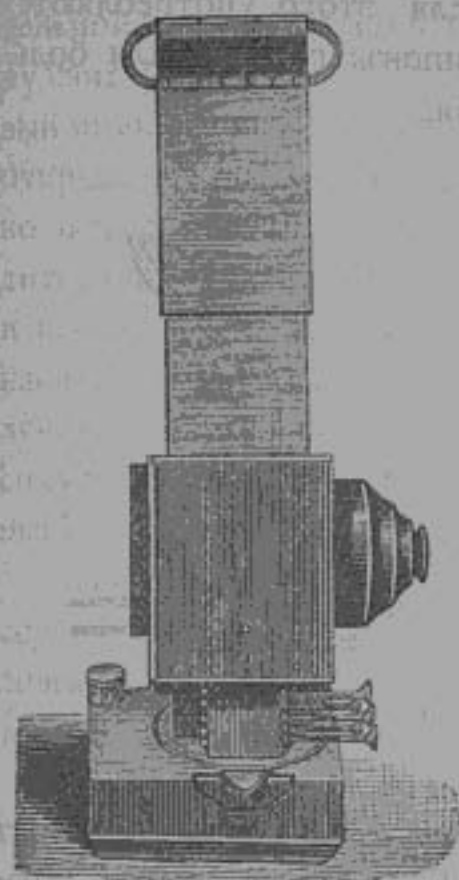
сина достаточно взять  $\frac{1}{8}$  фун. камфоры и дать время ей раствориться. Если лампа даетъ отъ 8 до 10 свѣчей при употребленіи обыкновеннаго керосина, то съ прибавленіемъ камфоры сила свѣта увеличивается, и такая лампа даетъ отъ 13 до 16 свѣчей.

Керосинъ нужно употреблять чистый и высшаго сорта, при этомъ каждый разъ передъ употребленіемъ фонаря нужно наливать новаго керосина.

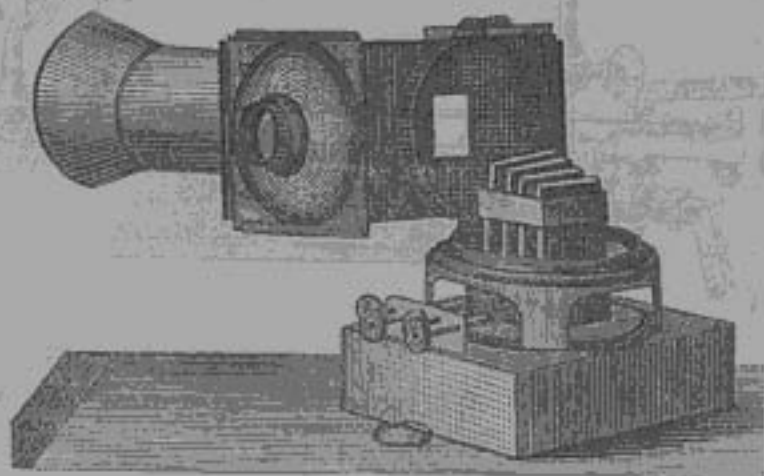
Фитиль долженъ быть лучшаго качества и не короткій, такъ, чтобы онъ достаточно погружался въ керосинъ. Старый загрязненный фитиль, если онъ достаточной длины, слѣдуетъ выварить въ соленой водѣ и хорошо высушить, но лучше замѣнить его новымъ.

Фитиль долженъ быть подрѣзанъ весьма чисто и ровно, чтобы не выступала ни одна нитка; въ противномъ случаѣ пламя горитъ неровно, мерцаетъ, и отъ него отходятъ языки, которые и даютъ копоть.

Легче обращаться съ фитилемъ, который уже былъ въ употребленіи; такой фитиль немного выдвигаютъ изъ горѣлки и осторожно обрѣзаютъ только обуглившуюся часть; но лучше счищать обгорѣлую часть спичкою, или чѣмъ-либо другимъ, и затѣмъ выравнивать его пальцемъ.

При употребленіи волшебнаго фонаря съ керосиновой лампой трудно достигнуть равномернаго освѣщенія экрана; обыкновенно по серединѣ освѣщенной части сверху внизъ идетъ свѣтлая или темная полоса, смотря по тому, какая употребляется горѣлка.

Теперь перейдемъ къ, такъ называемому, *друммондову свѣту*, который получается при накаливаніи извести въ пламени смѣси водорода (или обы-

кновеннаго свѣтительнаго газа) съ кислородомъ; для этого употребляются особаго рода горѣлки, которыя бываютъ двухъ типовъ: горѣлки для большаго давленія газа и горѣлки для малаго давленія.



Рис. 25.

Горѣлка для друммондова свѣта большаго давленія.

Начнемъ съ горѣлки для большаго давленія (рис. 25). Она состоитъ изъ металлической коробки С, въ которую входятъ двѣ трубки А и В съ кранами Н и О; къ крышкѣ этой коробки привинчивается изогнутая трубка D, оканчивающаяся маленькимъ отверстіемъ; внутри коробки помѣщается въ нѣсколько слоевъ металлическая сѣтка К. Эта коробка носитъ названіе предохранительной; въ ней смѣшивается водородъ съ кислородомъ, которые поступаютъ въ нее по трубкамъ А и В. Сѣтка К употребляется для того, чтобы взрывъ газа, который иногда происходитъ въ трубкѣ D, не могъ перейти далѣе въ трубки А и В; поэтому необходимо наблюдать за цѣлостію сѣтокъ и, какъ только онѣ испортятся, замѣнять новыми. Передъ концомъ трубки D устанавливается на особой подставкѣ Е известковый цилиндръ, на разстояніи отъ  $\frac{1}{8}$  до  $\frac{1}{16}$  дюйма отъ носика трубки, въ зависимости отъ качества извести; но при этомъ нужно наблюдать, чтобы носикъ горѣлки не касался извести,—въ противномъ случаѣ онъ можетъ расплавиться.

Для друммондова свѣта, кромѣ горѣлки, нужно имѣть два резиновыхъ мѣшка для храненія водорода и кислорода и доски, между которыми сжимаются мѣшки (рис. 49). Поступаютъ въ данномъ случаѣ слѣдующимъ образомъ. Прежде всего вкладываютъ мѣшки между досками и соединяютъ краны мѣшковъ съ соотвѣтствующими кранами горѣлки, на которыхъ обыкновенно есть надписи: Н—водородъ и О—кислородъ. На доски накладываютъ гири вѣсомъ отъ 4-хъ до 6-ти пудовъ; отъ давленія, подъ которымъ находятся газы, зависитъ сила свѣта: чѣмъ больше давленіе, тѣмъ больше и сила свѣта.

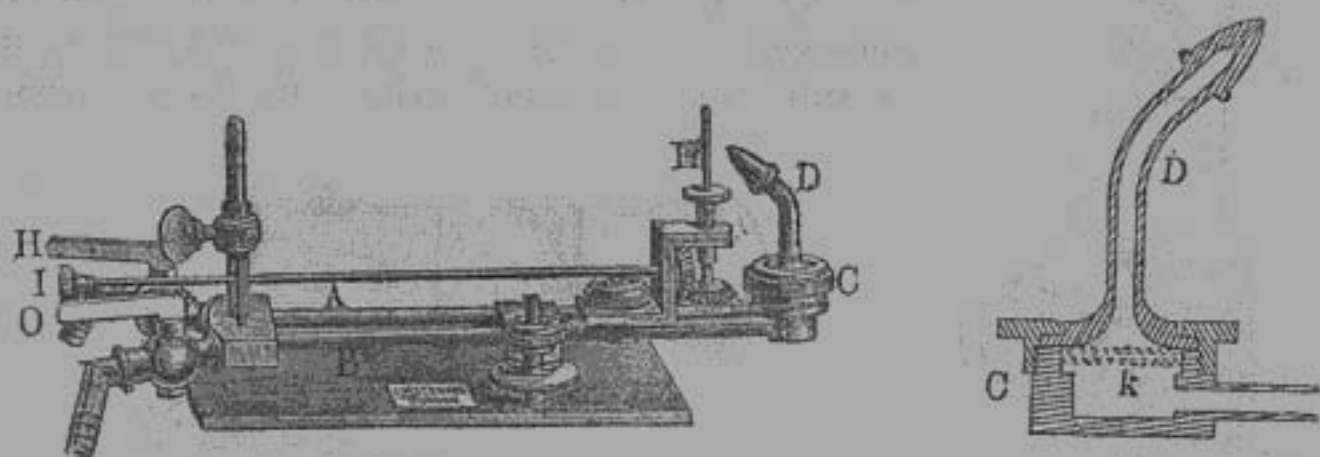
Открываютъ сначала краны у мѣшковъ, затѣмъ кранъ у горѣлки Н, черезъ который поступаетъ водородъ, и когда весь воздухъ изъ соедини-



тельной трубки выйдетъ и начнетъ выходить водородъ, что слышно по особому свисту, зажигаютъ водородъ у конца трубки D. После того, какъ известковый цилиндръ достаточно обогрѣется, для чего его вращаютъ, осторожно открываютъ кранъ O, черезъ который поступаетъ кислородъ. Какъ только воздухъ изъ соединительной трубки будетъ удаленъ и начнетъ выходить чистый кислородъ, пламя водорода сейчасъ же начнетъ уменьшаться, и известковый цилиндръ въ томъ мѣстѣ, гдѣ касается его пламя, будетъ накаливаться. Кислородный кранъ открываютъ до тѣхъ поръ, пока не получится самое яркое накаливаніе извести; при этомъ пламя водорода сильно уменьшается и должно быть едва окрашено по краямъ въ желтый цвѣтъ.

Если газы выходятъ подъ одинаковымъ давленіемъ и водородный кранъ совершенно открытъ, то кислородный кранъ долженъ быть открытъ наполовину, потому что при горѣніи водорода идетъ въ два раза больше, чѣмъ кислорода.

Во время горѣнія слѣдуетъ поворачивать помощью стержня I известковый цилиндръ, такъ какъ онъ въ томъ мѣстѣ, гдѣ касается его пламя, выгораетъ и черезъ это уменьшается яркость свѣта; кромѣ этого, нужно уменьшать или увеличивать доступъ кислорода, если сила свѣта уменьшается, но при этомъ нельзя пускать кислорода больше, чѣмъ слѣдуетъ, такъ какъ тогда горѣлка начнетъ сильно шипѣть и можетъ произойти внутри предохранительной коробки взрывъ.

Если взрывы будутъ повторяться часто, то сѣтки въ предохранительной коробкѣ расплавятся, и тогда взрывъ можетъ распространиться къ мѣшкамъ, что можетъ привести къ опаснымъ послѣдствіямъ.

Когда прійдетъ время тушить горѣлку, то закрываютъ сначала кислородный, затѣмъ водородный кранъ горѣлки, а потомъ уже краны у мѣшковъ послѣ чего приступаютъ къ разобцненію трубокъ и снимаютъ съ мѣшковъ грузы. На это нужно обратить особое вниманіе, такъ какъ при закрытіи сперва водороднаго крана обязательно происходитъ взрывъ въ предохранительной



Рис. 26.

Горѣлка для друммондова свѣта слабаго давленія.

камерѣ, который при неисправности сѣтокъ можетъ распространиться и на мѣшокъ.

Перейдемъ теперь къ описанію горѣлки для малаго давленія. Главное ея отличіе отъ горѣлки большаго давленія состоитъ въ томъ, что газы въ самой горѣлкѣ не смѣшиваются, а идутъ по особымъ трубкамъ до самаго носика, гдѣ и происходитъ горѣніе.

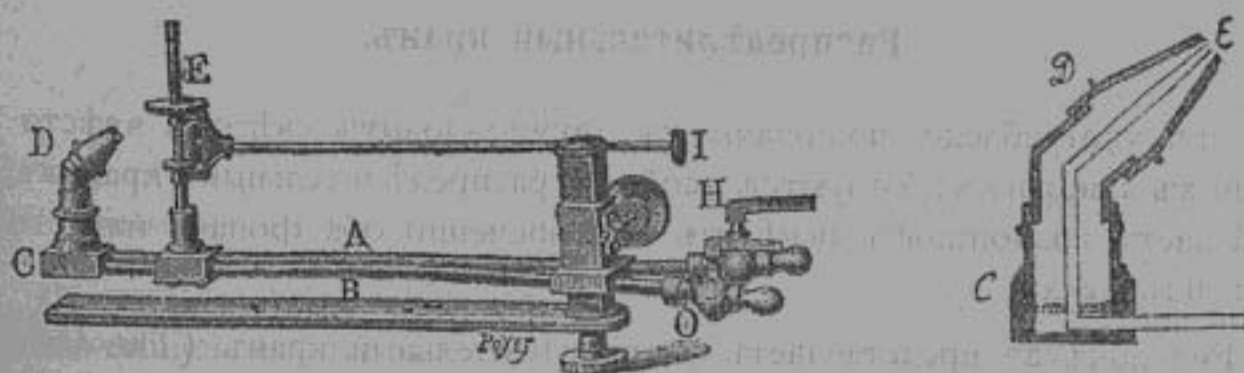
Водородъ по трубкѣ *A* (рис. 26) поступаетъ въ коробку *C* и, пройдя предохранительныя сѣтки *K*, выходитъ черезъ трубку *D* съ широкимъ отверстіемъ.

Кислородъ идетъ по трубкѣ *B*, которая внутри коробки *C* согнута подъ прямымъ угломъ и помѣщается внутри трубки *D*; трубка, по которой идетъ кислородъ, оканчивается малымъ отверстіемъ *E*. При употребленіи такой горѣлки, на мѣшокъ, содержащій водородъ, нужно класть тяжесть вѣсомъ отъ 20 до 30 фунтовъ, а на мѣшокъ съ кислородомъ—до 5-ти пудовъ; при этомъ сила свѣта зависитъ отъ давленія, подъ которымъ находится кислородъ.

Если водородъ будетъ подъ постояннымъ давленіемъ въ 25 фунтовъ, то при давленіи на кислородъ

въ 25 фун., сила свѣта равна 100 свѣчей.

„	50	„	„	„	196	„
„	100	„	„	„	289	„
„	150	„	„	„	361	„
„	200	„	„	„	400	„

Этою горѣлкою съ большимъ удобствомъ можно пользоваться тамъ, гдѣ есть свѣтильный газъ, и тогда не нуженъ мѣшокъ для водорода, а просто соединяютъ водородный кранъ горѣлки съ трубою газопровода. Известковый цилиндръ помѣщается отъ конца горѣлки на разстояніи отъ  $\frac{1}{4}$  до  $\frac{1}{8}$  дюйма, въ зависимости отъ давленія, подъ которымъ находится кислородъ. Въ остальномъ уходъ за этою горѣлкою тотъ-же, что и за горѣлкою большаго давленія.

### Распредѣлительный кранъ.

При употребленіи полиорамы съ друммондовымъ свѣтомъ вмѣсто подвижныхъ діафрагмъ пользуются особымъ распредѣлительнымъ краномъ, который даетъ возможность освѣтить одновременно оба фонаря или только одинъ изъ двухъ.

Рисунокъ 27 представляетъ распредѣлительный кранъ (The Universal Gas Dissolver), употребляемый въ фонаряхъ, изготовляемыхъ Лондонскою фирмой Стюарда и Парижскою Клеманъ-Жильмеръ.



Рис. 27.

Распределительный кранъ для коліорани.

кранъ *a* соединительной трубки *A* долженъ быть немного открытъ. При положеніи ручки *C*, показанномъ на схематическомъ рисункѣ 28, кислородъ и водородъ, поступающіе изъ мѣшковъ по трубкамъ *H* и *O*, могутъ итти въ обѣ горѣлки, по трубкамъ *H1* и *O1*, *H2* и *O2*, и, слѣдовательно, въ такомъ случаѣ могутъ дѣйствовать обѣ горѣлки.

Если же кранъ *C* повернуть на  $45^\circ$  вправо (рис. 29), то водородъ будетъ итти лишь по трубкѣ *H*, и только изъ нея въ небольшомъ количествѣ по соединительной трубочкѣ *A* будетъ проходить въ трубку *H2* и че-

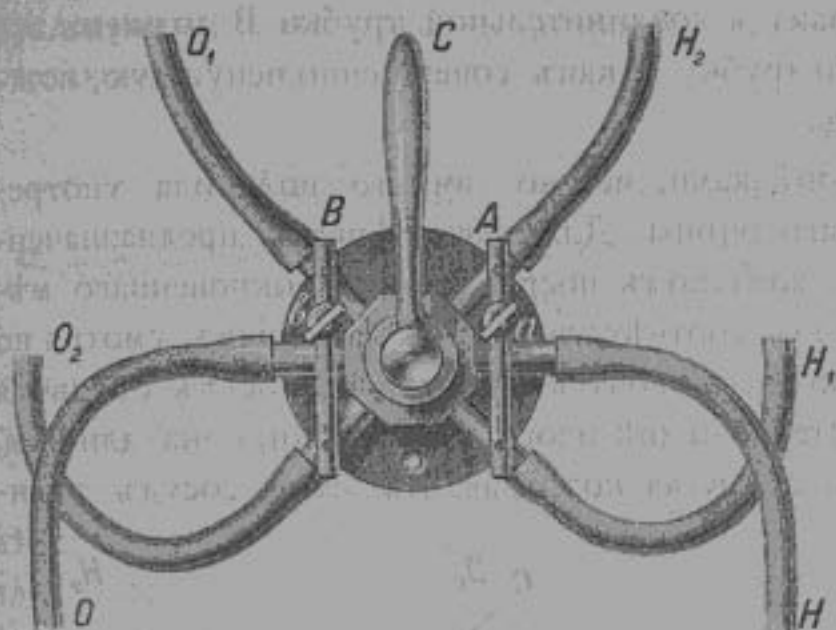

Рис. 28.

Разрѣзъ распределительнаго крана.

резъ нее въ первую горѣлку; кислородъ же будетъ поступать только въ трубку *O1*, такъ какъ кранъ соединительной трубки закрытъ. Если же повернуть кранъ *C* влѣво отъ первоначальнаго положенія на  $45^\circ$  (рис. 30), то водородъ будетъ итти въ трубку *H2*, а кислородъ въ трубку *O2*, и такимъ образомъ будетъ дѣйствовать первая горѣлка, а во второй будетъ горѣть лишь небольшое пламя водорода, поступающаго въ нее изъ трубки *H2* по соединительной трубкѣ *A*.

На прилагаемыхъ рисункахъ ясно видно значеніе соединительной трубки *A*, позволяющей поддерживать небольшое водородное пламя въ томъ изъ двухъ фонарей, который въ данную минуту находится въ бездѣйствіи. Краникомъ *a* можно регулировать притокъ водорода и получить пламя желан-

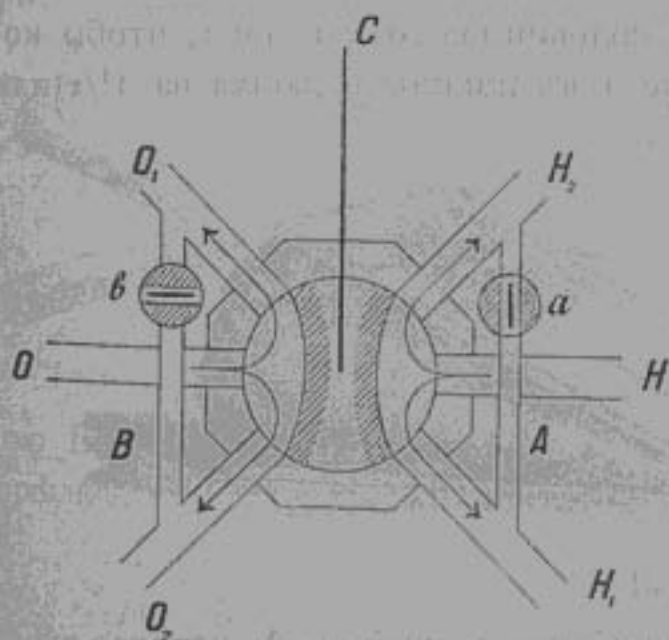

емой величины. Такъ какъ кранъ в соединительной трубки В долженъ все время оставаться закрытымъ, то трубку В, какъ совершенно ненужную, можно было-бы и вовсе не дѣлать.

Пользуясь описанными горѣлками, можно вмѣсто водорода употреблять пары бензина или сѣрнаго эфира. Для этого мѣшокъ, предназначенный для водорода, наполняютъ воздухомъ посредствомъ обыкновеннаго мѣха и затѣмъ этотъ воздухъ подъ соответствующимъ давленіемъ, смотря по тому, какую употребляютъ горѣлку, пропускаютъ черезъ сосудъ съ двумя горѣлками, черезъ которыя вставлены двѣ изогнутыя трубки, одна длинная, оканчивающаяся у дна сосуда, а другая короткая. Въ этотъ сосудъ нали-



Рис. 29.

Разрѣзъ распределительнаго крана.

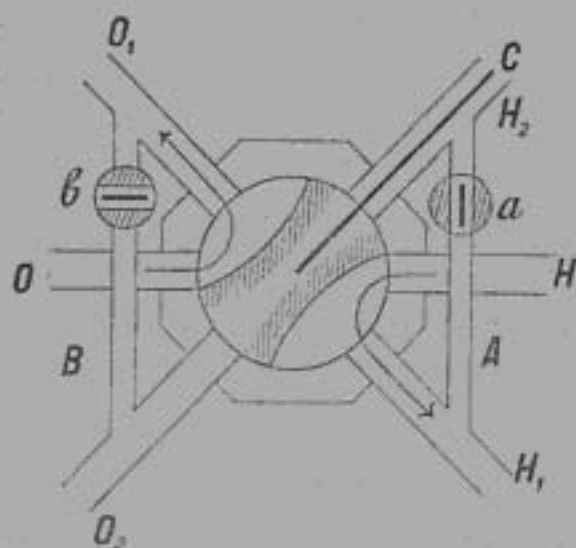

Рис. 30.

Разрѣзъ распределительнаго крана.

ваютъ бензинъ или сѣрный эфиръ до половины высоты и такъ, чтобы конецъ трубки А (рис. 30) былъ погруженъ въ жидкость дюйма на  $1\frac{1}{2}$  или на 2.

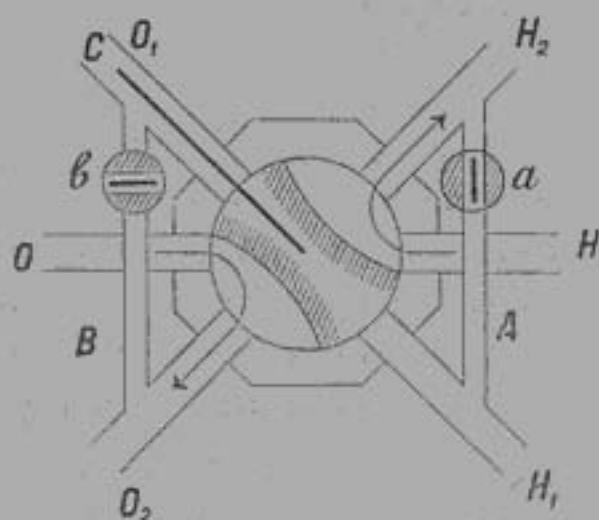

Рис. 31.

Мѣшокъ соединяютъ резиною трубкою съ трубкою А, которая оканчивается у дна сосуда, а трубку В соединяютъ съ водороднымъ краномъ горѣлки. Воздухъ, проходя пузырьками черезъ слой бензина или эфира, уноситъ съ собою ихъ пары, которые зажигаютъ по выходѣ ихъ изъ горѣлки.

Для большей безопасности лучше брать сосудъ N металлическій съ плотными стѣнками и на пути между трубкою В и горѣлкою вставлять

предохранительную трубку, которая устраивается слѣдующимъ образомъ: въ стеклянную, или лучше, металлическую трубку вершка 2 длиною (рис.

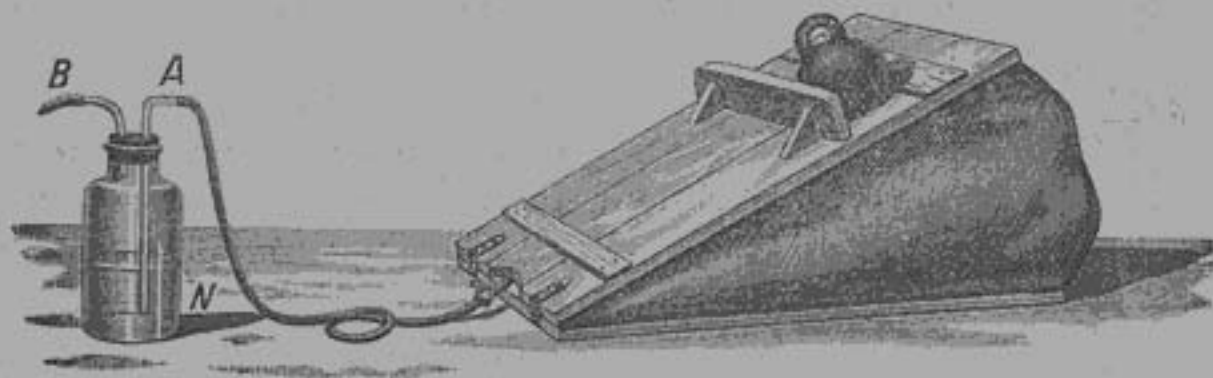

Рис. 32.

этого свертка помещаютъ по нѣскольку кружковъ, вырѣзанныхъ изъ этой сѣтки (по возможности въ большемъ числѣ).

Въ данномъ случаѣ лучше употреблять бензинъ; при этомъ нужно замѣтить, что при долгомъ горѣнн сосудъ *N*, вслѣдствіе испаренія бензина или эфира, сильно охлаждается, черезъ что начинаетъ выдѣляться меньшее количество паровъ. Когда испареніе эфира значительно уменьшится вслѣдствіе охлаждения, то не только понизится сила свѣта, но горѣніе можетъ распространиться внутрь трубки и, достигнувъ сосуда съ эфиромъ, произвести взрывъ. Во избѣжаніе этого сосудъ *N* ставятъ въ теплую воду (25° по термометру Реомюра, но не болѣе); по мѣрѣ ея охлаждения подливаютъ по немногу горячей воды.

Пользуясь парами сѣрнаго эфира для друммондова свѣта, можно брать вмѣсто двухъ мѣшковъ одинъ съ кислородомъ, для чего необходимо имѣть горѣлку для большого давленія, вышеописанный сосудъ съ сѣрнымъ эфиромъ, который мы будемъ называть насытителемъ, и трехколѣнчатую трубку (рис. 33).

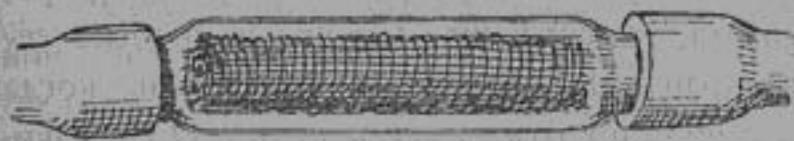

Рис. 33.

Соединеніе производятъ слѣдующимъ образомъ:

Мѣшокъ, наполненный кислородомъ, соединяютъ резиновой трубкой съ концомъ *a* трехколѣнчатой трубки (рис. 34), конецъ которой *b* соединяютъ съ трубкою *A* насытителя, трубку *B* насытителя—съ водороднымъ краномъ *H* горѣлки, при чемъ между краномъ *H* и трубкою *B* вставляется предохранительная трубка *K* по возможности ближе къ горѣлкѣ, конецъ *c* трехколѣнчатой трубки непосредственно соединяютъ съ

горѣлкѣ, конецъ *c* трехколѣнчатой трубки непосредственно соединяютъ съ

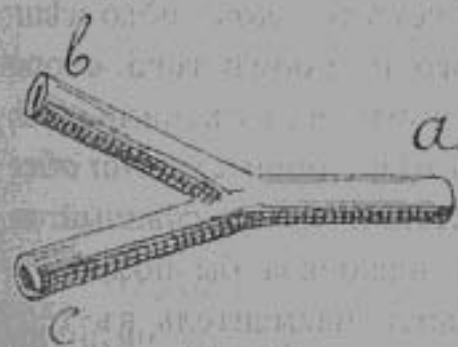

Рис. 34.

кислороднымъ краномъ *o* горѣлки. Если нужно зажечь горѣлку, то накладываютъ на мѣшокъ пудовъ 5 или 6, открываютъ кранъ *D* у мѣшка и затѣмъ кранъ *H* горѣлки. Кислородъ, проходя пузырьками черезъ эфиръ, насыщается его парами и поступаетъ въ горѣлку. Спустя нѣсколько секундъ послѣ того, какъ открыли кранъ *H*, зажигаютъ горѣлку и, когда известь достаточно обогрѣется, осторожно открываютъ кранъ *O* горѣлки черезъ который идетъ чистый кислородъ; какъ только кислородъ будетъ пущенъ, горѣлка начнетъ сильно шипѣть, пламя эфира уменьшаться и известь накаливаться; кислородный кранъ *O* нужно открывать до тѣхъ поръ, пока пламя по краямъ не будетъ немного окрашено въ желтый цвѣтъ, и пока не получится самое яркое накаливаніе извести; при этомъ горѣлка обыкновенно перестаетъ шипѣть; если же, при дальнѣйшемъ открываніи крана, она снова начнетъ шипѣть, то сейчасъ-же, для избѣжанія взрыва, слѣдуетъ уменьшить доступъ кислорода, прикрывъ немного кранъ *O*. Если при совершенно открытомъ кислородномъ кранѣ известь не накаливается, то слѣдуетъ или увеличить давленіе на мѣшокъ, или немного прикрыть водородный кранъ горѣлки.

Для того, чтобы потушить горѣлку, закрываютъ прежде всего кислородный кранъ *O*, затѣмъ кранъ *D* у мѣшка, водородный кранъ *H* горѣлки и сейчасъ же снимаютъ резиновую трубку съ трубки *B* насытителя, послѣ чего разобщаютъ и другія трубки. И въ данномъ случаѣ насытитель слѣдуетъ помѣщать въ теплую воду.

Этотъ способъ освѣщенія, хотя и опасный, но, при осторожномъ обращеніи съ нимъ, его нужно признать довольно удобнымъ и дешевымъ въ виду того, что вполне замѣняетъ друммондовъ свѣтъ и требуетъ только одного мѣшка, а резиновые мѣшки, какъ извѣстно, стоятъ дорого и, кромѣ того, скоро изнашиваются, въ особенности при неосторожномъ обращеніи съ ними.

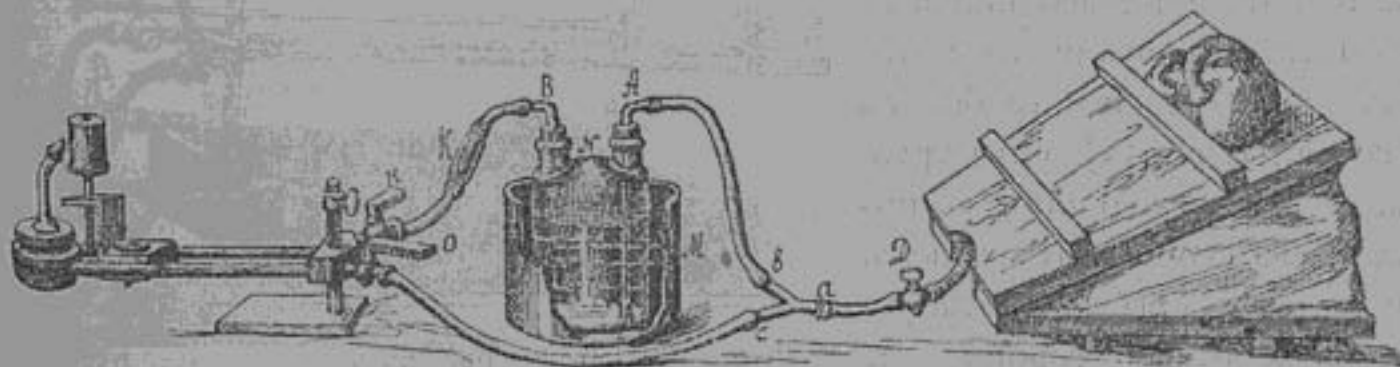
Для того, чтобы этотъ способъ освѣщенія до нѣкоторой степени обезопасить, необходимо насытитель дѣлать металлическій, толстостѣнный и, лучше, если придавать ему такую форму, которая позволяла бы помѣщать его въ фонарь, что устраняетъ необходимость ставить насытитель въ теплую воду.

Съ этою цѣлью насытителю придаютъ форму невысокаго металлическаго ящика съ плотными стѣнками, въ который входятъ двѣ трубки съ кранами (рис. 35): одна трубка *A* входитъ во внутрь ящика, у дна его изогнутая подъ прямымъ угломъ и протянута вдоль короткой стороны дна, конецъ ее запаянъ; но въ той



Рис. 35.

Горѣлка для воздушно-кислороднаго освѣщенія (сатураторъ, или насытитель).

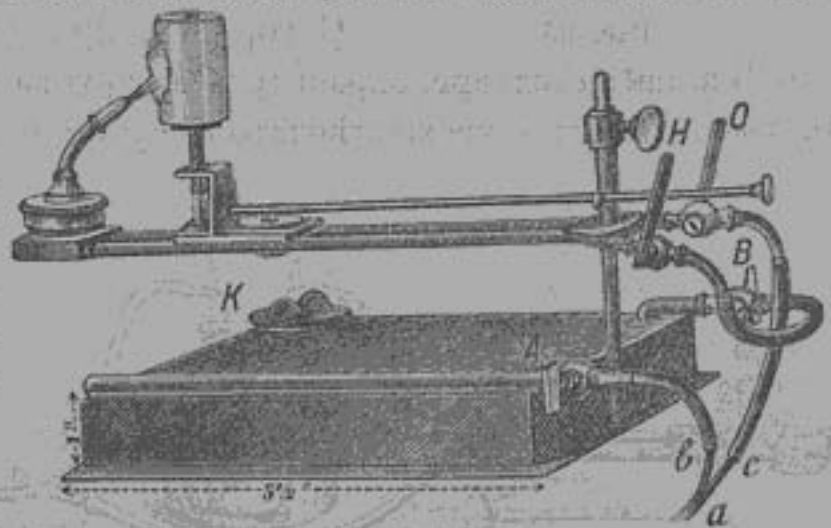

части трубки, которая прилегаетъ ко дну, сдѣланъ рядъ малыхъ отверстій; другая трубка В оканчивается наравнѣ съ верхней крышкой ящика.

Соединеніе производятъ такимъ же образомъ, какъ при употребленіи вышеописаннаго насытителя. Въ насытитель наливаютъ черезъ отверстіе К сѣрнаго эфира до двухъ третей высоты сосуда и завинчиваютъ это отверстіе пробкою такъ, чтобы пары эфира не проходили. Если нужно зажечь горѣлку, открываютъ кранъ у мѣшка, потомъ кранъ А и кранъ В насытителя, затѣмъ водородный кранъ Н горѣлки и, спустя нѣсколько секундъ, зажигаютъ пары эфира; когда известъ обогрѣется, осторожно открываютъ кислородный кранъ О горѣлки до тѣхъ поръ, пока не получится самый яркій свѣтъ; при этомъ нужно соблюдать всѣ вышеописанныя правила.

Для того, чтобы потушить горѣлку, нужно прежде всего закрыть кислородный кранъ О горѣлки, потомъ кранъ А насытителя, водородный кранъ Н горѣлки, кранъ В насытителя и затѣмъ уже кранъ у мѣшка, послѣ чего можно приступить къ разобшенію трубокъ.

Въ этотъ насытитель необходимо каждый разъ, послѣ освѣщенія, подливать сѣрнаго эфира до надлежащей высоты, что слѣдуетъ дѣлать днемъ и вдали отъ огня, *но ни въ коемъ случаѣ не во время горѣнія*, такъ какъ пары эфира легко воспламеняются. При употребленіи такой формы насытителя необходимо, чтобы фонарь стоялъ ровно, т. е. не былъ бы наклоненъ ни въ ту, ни въ другую сторону.

Количество паровъ эфира регулируется краномъ А, который можно и совсѣмъ закрыть, если насытитель достаточно нагрѣется. Если и послѣ закрытія крана А все же будетъ выходить много паровъ, слѣдуетъ насытитель прикрыть дощечкой или картономъ, чтобы защитить его отъ теплоты, идущей отъ извести.

Чтобы окончить со способами полученія друммондова свѣта и его различными видоизмѣненіями, намъ остается сказать нѣсколько словъ о замѣнѣ водорода спиртомъ и описать, такъ называемую, спирто-кислородную горѣлку.

Спирто-кислородная горѣлка состоитъ изъ сосуда А (рис. 36), въ который наливается обыкновенный винный спиртъ; отъ нижней части этого сосуда идетъ трубка В, прикрѣпленная съ другой стороны къ цилиндрическому сосуду С подъ прямымъ угломъ; въ сосудъ С вставляется фитиль, который смачивается



Рис. 36. Горѣлка спирто-кислородная.

спиртомъ, проходящимъ изъ сосуда А въ сосудъ С по трубкѣ В. Затѣмъ подъ трубкою В помѣщается другая трубка D, которая съ одного конца имѣетъ кранъ O; другой конецъ ея изогнутъ вверхъ и оканчивается малымъ отверстіемъ какъ разъ посрединѣ фитиля; передъ фитилемъ съ другой стороны устанавливается известковый цилиндръ.

Передъ зажиганіемъ фитиль нужно выравнять и выдвинуть на высоту около  $\frac{1}{4}$  дюйма, раздвоить его такъ, чтобы конецъ трубки D обхватывался съ двухъ сторонъ фитилемъ, но при этомъ нужно наблюдать, чтобы фитиль не касался носика трубки и чтобы онъ не закрывалъ отверстія трубки D. Мѣшокъ съ кислородомъ, на который положено пуда четыре, соединяютъ съ трубкою D и зажигаютъ спиртъ; по прошествіи нѣкотораго времени, когда фитиль обгоритъ и пламя установится, открываютъ кислородный кранъ O до тѣхъ поръ, пока не получится самое яркое накаливаніе извести.

Нужно постоянно наблюдать, чтобы въ сосудъ С доставлялось должное количество спирта, для чего, пользуясь имѣющимся при горѣлкѣ приспособленіемъ, наклоняютъ ее то въ ту, то въ другую сторону и тѣмъ самымъ переливаютъ большее или меньшее количество спирта изъ сосуда А въ сосудъ С; кромѣ этого, нужно слѣдить за фитилемъ и во время горѣнія поправлять его. Если фитиль скоро обгораетъ и обугливается, то это значить, что въ сосудъ С поступаетъ мало спирта и горѣлку нужно наклонить въ сторону сосуда С; но это можетъ происходить и оттого, что фитиль вставленъ туго въ сосудъ С и онъ не въ состояніи доставлять должное количество спирта для горѣнія; въ этомъ случаѣ нужно вытянуть изъ фитиля нѣсколько нитокъ.

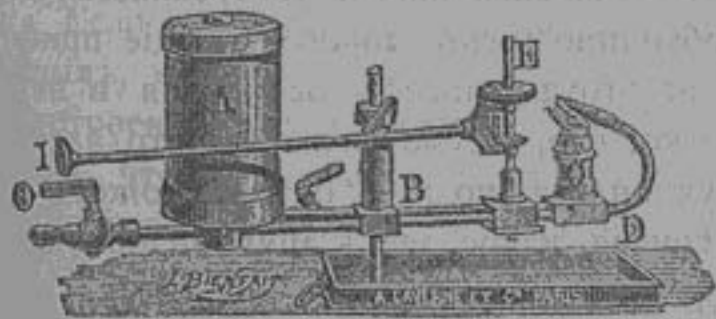
Вмѣсто виннаго спирта можно брать древесный спиртъ, который дешевле виннаго, но зато имѣетъ непріятный запахъ.

Вообще говоря, эта горѣлка требуетъ несравненно большаго за собою ухода, чѣмъ горѣлка, въ которой употребляется водородъ, свѣтильный газъ или пары эфира, и затѣмъ потребляетъ очень большое количество спирта, въ особенности, если она неправильно установлена.

Кромѣ изложенныхъ способовъ освѣщенія, иногда употребляется электрическій свѣтъ, но для этого необходимо имѣть дорого стоящіе приборы и специальныя знанія, а потому мы на этомъ способѣ освѣщенія и не будемъ останавливаться; скажемъ только, что, несмотря на то, что электрическій свѣтъ гораздо сильнѣе друммондова, но зато онъ не можетъ дать такого ровнаго и постояннаго освѣщенія, какое даетъ друммондовъ свѣтъ. Въ заключеніе нельзя обойти молчаніемъ новый способъ освѣщенія, который начинаетъ распространяться за границей и для котораго упо-

требуется газъ *ацетиленъ*. Съ усовершенствованіемъ приборовъ для получения ацетилена и съ удешевленіемъ у насъ въ Россіи того вещества (карбидъ кальція), изъ котораго получается этотъ газъ, явится возможность употреблять его съ большимъ успѣхомъ для освѣщенія въ волшебныхъ фонаряхъ.

### Установка фонаря.

Приступая къ установкѣ фонаря, необходимо прежде всего обратить вниманіе на то, чтобы объективъ и конденсаторъ были совершенно чистые, для чего ихъ слѣдуетъ осторожно вынуть и вытереть чистымъ старымъ полотномъ или замшею и затѣмъ помѣстить ихъ на надлежащія мѣста, при чемъ объективъ долженъ быть вдвинуть, насколько возможно.

Въ холодную погоду полезно стѣнки конденсатора и объектива слегка нагрѣть, чтобы на нихъ не осаждались пары, иначе на экранѣ будутъ получаться темныя пятна.

Фонарь долженъ быть установленъ на соответствующемъ разстояніи отъ экрана, въ зависимости отъ желаемой величины изображенія (чѣмъ дальше фонарь отъ экрана, тѣмъ изображеніе больше, и наоборотъ) и по возможности такъ, чтобы объективъ приходился противъ середины экрана; кромѣ того, желательно, чтобы нижняя доска фонаря была въ горизонтальной плоскости, т. е., чтобы фонарь не былъ наклоненъ ни въ ту, ни въ другую сторону, если экранъ стоитъ отвѣсно. Если же экранъ наклоненъ, что бываетъ въ томъ случаѣ, когда фонарь помѣщается съ той стороны экрана, гдѣ и зрители, то на такой же уголъ нужно наклонить и фонарь, поднявъ его переднюю часть (См. рис. 6). Однимъ словомъ, необходимо, чтобы прямая линія, проведенная черезъ середину конденсатора и объектива, была перпендикулярна къ плоскости экрана; въ противномъ случаѣ, изображеніе на экранѣ будетъ получаться въ искривленномъ видѣ не во всѣхъ частяхъ одинаково отчетливо.

Если фонарь съ керосиновымъ освѣщеніемъ, то нужно зажечь лампу и установить ее въ фонарѣ такъ, чтобы экранъ былъ равномерно освѣщенъ; въ такихъ фонаряхъ большею частью лампа устанавливается на вполне определенномъ мѣстѣ.

Если же фонарь освѣщается друммондовымъ свѣтомъ или ему подобнымъ, то горѣлку съ известковымъ цилиндромъ вставляютъ въ фонарь въ устроенномъ для этого пазу, по возможности дальше отъ конденсатора и такъ, чтобы та часть извести, которая должна быть накалена, приходилась противъ середины конденсатора.

Возлѣ фонаря на полу помѣщаютъ мѣшки съ газомъ въ сжимающихъ доскахъ и съ надлежащимъ на нихъ грузомъ. Затѣмъ соединяютъ рези-





Рис. 37

Если же горѣлка стоитъ на надлежащей высотѣ и не отклонена ни въ ту, ни въ другую сторону, но кругъ на экранѣ имѣетъ видъ, какъ на рис. 5, и если, при этомъ, по краямъ желтое окрашиваніе, то горѣлка стоитъ далеко отъ конденсатора и ее нужно вдвинуть; если же по краямъ окрашиваніе синеватое, то горѣлка стоитъ слишкомъ близко къ конденсатору, и ее слѣдуетъ отодвинуть.

Когда горѣлка будетъ установлена, помѣщаютъ картинку \*) на надлежащее мѣсто въ обратномъ положеніи и выдвигаютъ объективъ до тѣхъ поръ, пока на экранѣ не получится рѣзкое изображеніе картины.

По окончаніи показыванія картинъ и вообще при всякомъ перемѣщеніи мѣшковъ и грузовъ на нихъ, слѣдуетъ тушить горѣлку, отодвинувъ ее отъ конденсатора и закрывая первымъ кислородный кранъ.

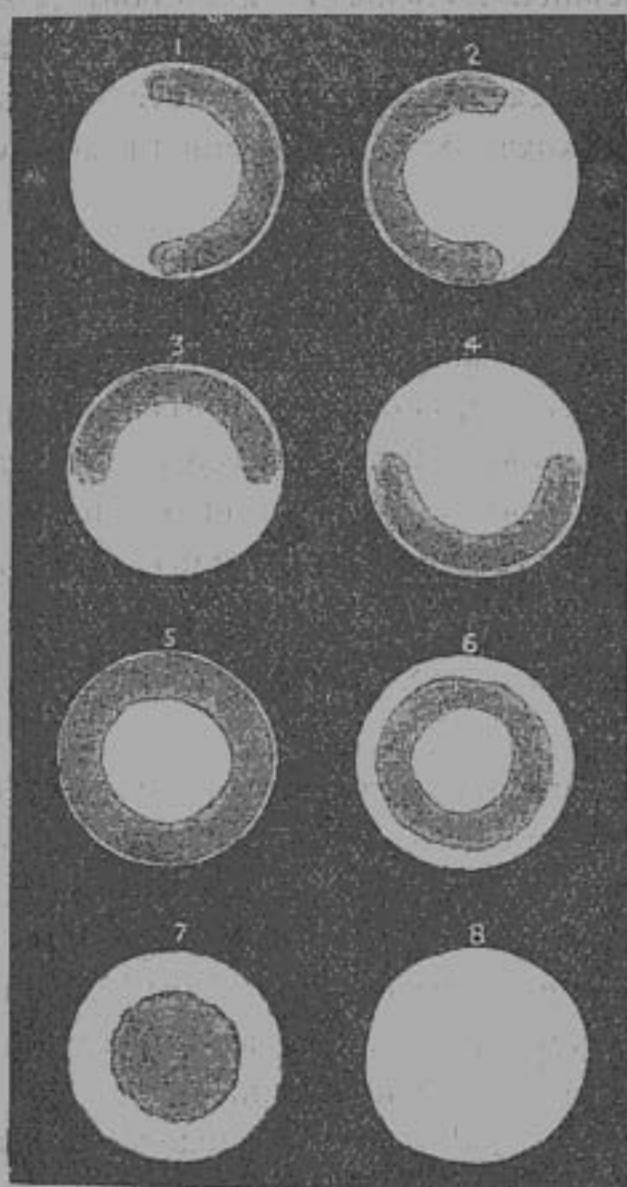
Выдвигать горѣлку передъ тушеніемъ нужно потому, что пламя водо-

\*) Картины непременно предъ употребленіемъ слѣдуетъ перетирать чистою полотняною тряпочкою.

новыми трубками мѣшки съ горѣлкой, открываютъ краны и зажигаютъ газъ, соблюдая при этомъ всѣ вышеизложенныя правила (стр. 500 и 501).

Когда известь достаточно накалится, осторожно вдвигаютъ горѣлку въ фонарь до тѣхъ поръ, пока на экранѣ не получится кругъ, рѣзко ограниченный и равномерно освѣщенный (рис. 37,8).

Если же экранъ освѣщенъ неравномерно и имѣетъ темное пятно съ лѣвой или съ правой стороны, какъ показано на томъ же рисункѣ 1 и 2, то это значитъ, что горѣлка повернута слишкомъ вправо или влево; когда горѣлка стоитъ высоко или низко, то экранъ имѣетъ видъ, какъ на рисункахъ 3 и 4.

рода, когда закроютъ кислородный кранъ, ударяясь въ углубленіе, образовавшееся въ извести во время горѣнія, отражается и попадаетъ на конденсаторъ, отчего послѣдній можетъ лопнуть.

### Добываніе кислорода и водорода.

Кислородъ обыкновенно добываютъ, нагревая смѣсь бертолетовой соли и перекиси марганца, потому что этотъ способъ весьма удобенъ по своей простотѣ.

Мы опишемъ: 1) матеріалы, необходимые для полученія кислорода по этому способу, 2) приборы и 3) самый способъ добыванія.

1) Бертолетова соль продается въ аптекарскихъ магазинахъ (въ большихъ количествахъ около 35 коп. за фунтъ, а розничная цѣна около 50—70 коп.) въ видѣ бѣлыхъ кристалловъ или въ видѣ мелкаго порошка. Слѣдуетъ употреблять кристаллическую бертолетову соль, потому что она выдѣляетъ кислородъ не такъ быстро, какъ порошкообразная, и гораздо чище (почти не содержитъ кусковъ бумаги, соломы и другихъ органическихъ веществъ).

Перекись марганца продается въ кускахъ и въ порошокъ (фунтъ стоитъ около 10 к.). Хотя въ кускахъ она и чище, но все-таки можетъ иногда содержать частицы угля, дерева и другихъ растительныхъ продуктовъ; поэтому передъ употребленіемъ ее слѣдуетъ освободить отъ этихъ примѣсей прокаливаніемъ; для этого высыпаютъ ее на желѣзный, напр., листъ и ставятъ на  $\frac{1}{2}$  часа или болѣе на сильный огонь. Прокаленную перекись марганца слѣдуетъ истолочь въ зернистый порошокъ.

При употребленіи нечистыхъ продуктовъ могутъ происходить иногда несчастные случаи, поэтому всегда слѣдуетъ дѣлать пробу; для этого надо взять немного смѣси и подогрѣть въ металлической ложкѣ на спиртовой лампочкѣ; если матеріалы чисты, то смѣсь, расплавившись, начнетъ разлагаться и выдѣлять кислородъ, а въ остаткѣ получится темносѣрая масса; если же матеріалы нечисты, то будутъ происходить вспышки. Въ послѣднемъ случаѣ, если нѣтъ основанія предполагать, что перекись марганца недостаточно прокалена, причина вспышекъ заключается въ нечистотѣ бертолетовой соли, которую въ такомъ случаѣ слѣдуетъ замѣнить другою, болѣе чистою.

2) Для добыванія кислорода необходимо имѣть три прибора: *реторту*, *промыватель* и *осушитель*. *Ретортой* называется сосудъ, въ которомъ добывается газъ. Реторты, въ которыхъ добывается въ большихъ количествахъ кислородъ, обыкновенно дѣлаются изъ чугуна, красной мѣди и желѣза (клепаного или паяннаго мѣдью) и имѣютъ одинъ изъ видовъ, представленныхъ на рисункахъ 38, 39, 40 и 41.



Рис. 38.  
Железная реторта.



Рис. 39.  
Мѣдная реторта.

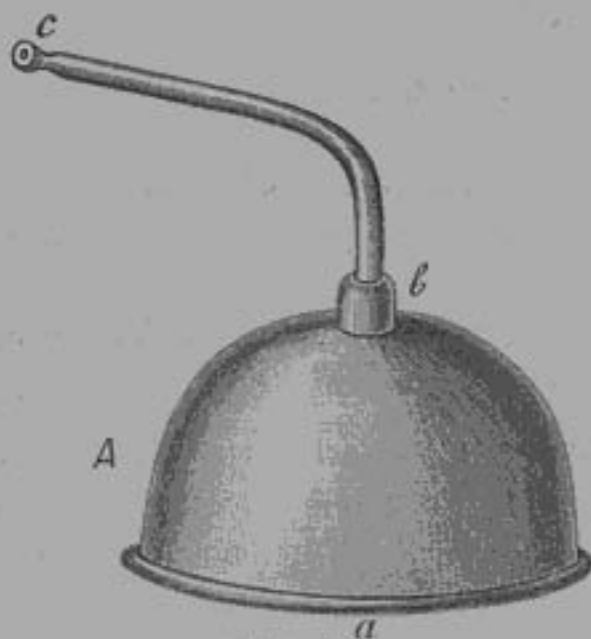

Рис. 40.  
Чугунная реторта.

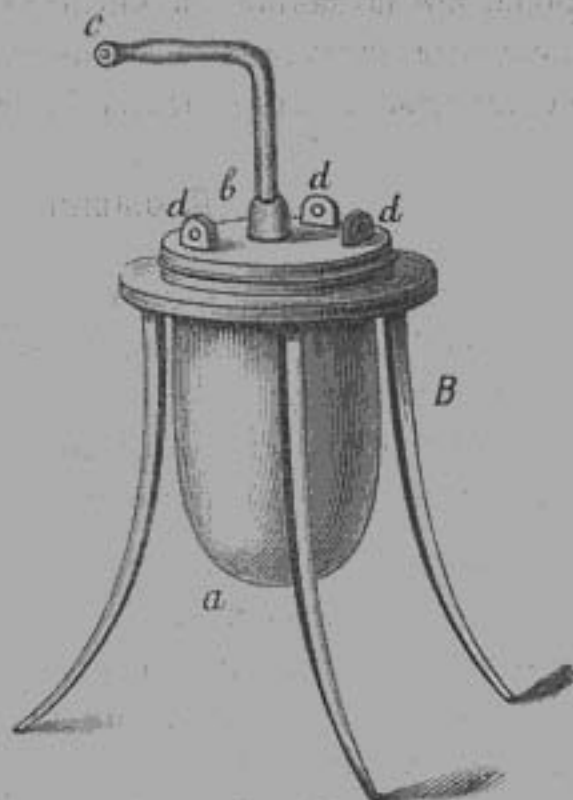

Рис. 41.  
Железная реторта, крышка которой вставляется въ желобъ и замазывается гипсомъ.

Реторта А (рис. 38) имѣетъ видъ полушара, который плоскимъ дномъ *a* ставится на печь. Въ отверстіе *b* ввинчивается длинная изогнутая железная трубка.

Реторта В (рис. 39) разъемная; состоитъ она изъ цилиндрическаго сосуда, края котораго отогнуты наружу въ видѣ плоскаго кольца (флянцъ), и крышки, края которой тоже отогнуты наружу. Крышка своимъ флянцемъ плотно прикрываетъ флянцъ нижней части реторты; эти флянцы свиваются особыми винтами *d*. Въ верхнюю часть крышки задѣлана наглухо или ввинчивается трубка *bc*. Эту реторту удобнѣе очищать, чѣмъ реторту А. Когда всыпаютъ необходимое количество смѣси, то крышки привинчиваютъ къ нижней части реторты, заложивши между ихъ флянцами соответственныхъ размѣровъ кольцо, сдѣланное изъ картона или, еще лучше, изъ асбеста.



Реторты, изображенныя на рисункахъ 40 и 41, въ общемъ похожи на реторту В, только ихъ крышки краями вставляются въ соответственный жолобъ, сдѣланный по краю нижней части реторты. Когда всыплоть въ реторту приготовленную для добыванія кислорода смѣсь, то вставляютъ крышку въ жолобъ и заполняютъ его гипсомъ (алебастромъ), размѣшаннымъ съ водою до густоты сметаны; достаточно  $\frac{1}{4}$  часа для того, чтобы гипсъ затвердѣлъ, и реторта готова для подогреванія. Гипсъ (въ порошокъ) можно достать въ аптекарскомъ магазинѣ. Размѣшивать его съ водою надо передъ самымъ употребленіемъ, такъ какъ онъ скоро затвердѣваетъ.

Опасаться разрыва такой реторты при слишкомъ быстромъ выдѣленіи газа—нечего, такъ какъ она всегда выдержитъ гораздо большее давленіе, чѣмъ гипсъ, которымъ замазана крышка; при значительномъ давленіи газа внутри реторты, крышка будетъ сорвана и тѣмъ предохранитъ реторту отъ разрыва. Тѣмъ не менѣе мы всетаки рекомендуемъ внимательно слѣдить за тѣмъ, чтобы матеріалы, употребляемые для добыванія кислорода, не содержали органическихъ примѣсей, хотя бы и въ малыхъ количествахъ.

*Промыватель* представляетъ собою стеклянный сосудъ съ двумя горлами (наз. вульфовой склянкой) или однимъ, но широкимъ; вышиною онъ долженъ быть около 5 вершковъ. Каждое горло закрывается пробкою (каучуковая плотнѣе закрываетъ отверстіе, чѣмъ обыкновенная корковая), съ отверстіемъ по длинѣ ея; такія пробки продаются въ аптекарскихъ магазинахъ. Сквозь эти пробки продѣваются стеклянныя трубки, изогнутыя, какъ показано на рисункѣ 43; стеклянныя трубки около 2 арш. длиною продаются также въ аптекарскихъ магазинахъ. Отрѣзавъ опредѣленный кусокъ такой трубки, подогреваютъ его на спиртовой лампочкѣ, вращая; подогревать трубку надо не въ одномъ мѣстѣ, а на нѣкоторомъ протяженіи. Когда стекло по истеченіи нѣкотораго времени не станетъ размягчаться, тогда, продолжая подогреваніе, трубку постепенно изгибаютъ легкимъ надавливаніемъ на ея концы. Одна изъ такихъ трубокъ доходитъ почти до дна

сосуда, другая оканчивается въ верхней его части. Если сосудъ будетъ взятъ съ однимъ горломъ, то пробка должна имѣть два отверстія для продѣванія трубокъ (рис. 42).

Осушителемъ можетъ служить сосудъ такого же устройства, какъ и промыватель (рис. 41, Р); но гораздо лучше употреблять колонку, представленную на рис. 42; вмѣсто колонки можно также взять стеклянную или жестяную трубку въ вершокъ въ діаметрѣ и вершковъ 8 длиною, оба конца которой закрываются плотно пробками съ вставленными въ нихъ стеклянными трубками, какъ показано на рис. 43.



Рис. 42.

Трубки должны плотно входить въ пробки, которыя въ свою очередь должны плотно входить въ горло сосудовъ, т. е., какъ говорятъ, приборъ долженъ „держать“. Чтобы быть увѣреннымъ, что приборъ „держитъ“, лучше всего употреблять резиновыя пробки. Если же по необходимости приходится употреблять обыкновенныя пробки, то надо ихъ заливать растопленнымъ парафиномъ, сургучемъ или замазать гипсомъ (рис. 44).

Каждый разъ передъ добываніемъ кислорода слѣдуетъ испробовать, плотно ли соединены части реторты; для этого въ отверстіе С трубки дуютъ ртомъ и подносятъ пламя свѣчи или горячей спички туда, гдѣ по предположенію можетъ проходить воздухъ.

Прежде всего реторта должна быть чиста и суха \*); ее наполняютъ смѣсью бертолетовой соли и перекиси марганца (составныя части смѣси должны быть хорошо перемѣшаны); брать ихъ лучше поровну (по вѣсу), потому что перекись марганца способствуетъ болѣе равномерному нагреванію смѣси, а сама при этомъ не разлагается, такъ что ее можно употребить при вторичномъ добываніи кислорода. Если перекиси марганца взято меньше, то реторту слѣдуетъ подогрѣвать медленнѣе. Смѣсь изъ  $2\frac{1}{2}$  ф. соли и  $2\frac{1}{2}$  ф. перекиси марганца даетъ около 11—12 куб. футовъ кислорода.

Отвѣсивъ потребныя количества каждаго изъ этихъ веществъ, всыпаютъ ихъ



Рис. 43.



Рис. 44.

на тарелку или на листъ писчей бумаги и перемѣшиваютъ ихъ желѣзнымъ прутикомъ или стеклянною палочкою (въ ступкѣ смѣшивать не слѣдуетъ).

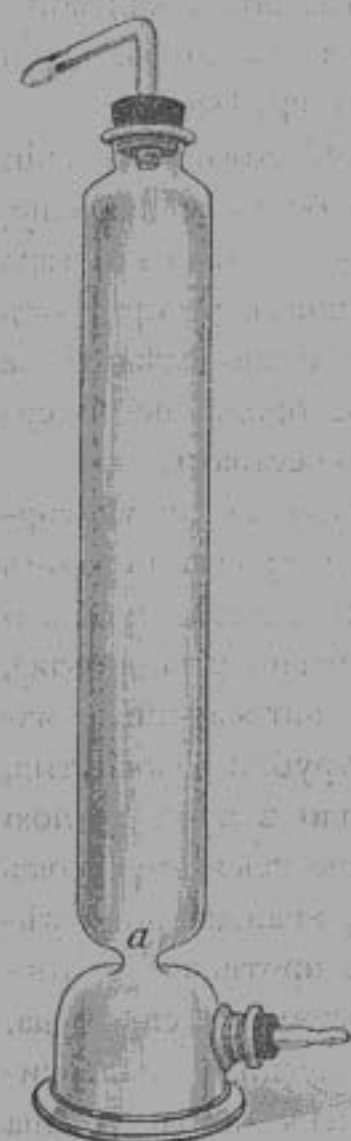
Промыватель на половину наполняется растворомъ ѣдкаго кали или ѣдкаго натра. За неимѣніемъ этого раствора можно брать известковую воду, которая получается слѣдующимъ образомъ:

Свѣжегашенную известь разбалтываютъ въ водѣ и даютъ жидкости отстояться. Когда жидкость вполне отстоится, сливаютъ ее осторожно въ бутылъ съ хорошою пробкою, гдѣ жидкость и сохраняется до употребленія.

Растворъ ѣдкаго кали и ѣдкаго натра дѣлается такой крѣпости, чтобы ѣдкаго кали или ѣдкаго натра приходилось приблизительно  $\frac{1}{10}$  фунта на

\*) Для просушки ее надо поставить на вѣскольکو минутъ на огонь.

обыкновенную бутылку воды. Ёдкое кали и ёдкій натръ продаются въ видѣ бѣлыхъ кусковъ или цилиндрическихъ палочекъ въ аптекарскихъ магазинахъ, фунтъ ёдкаго кали стоитъ 90 к., а фунтъ ёдкаго натра—80 к. Осушитель весь наполняется негашенною известью, а еще лучше—хлористымъ кальціемъ, который можно достать въ аптекарскихъ магазинахъ по 35 коп. за фунтъ.

Годный для осушки газа хлористый кальцій имѣетъ видъ сѣровато-бѣлыхъ неправильной формы ноздреватыхъ небольшихъ кусочковъ.

Въ колонку, въ мѣстѣ перехвата, кладутъ немного стеклянной ваты асбеста въ нитяхъ или, въ крайнемъ случаѣ, простой ваты для того, чтобы кусочки хлористаго кальція не падали на дно колонки. Если вмѣсто колонки берется трубка, то также полезно поверхъ хлористаго кальція съ обѣихъ сторонъ положить по тонкому слою стеклянной ваты, чтобы предотвратить проникновеніе хлористаго кальція въ газоотводныя трубки.

Когда такимъ образомъ всѣ приборы приготовлены, тогда ихъ собираютъ (рис. 45); для этого надѣваютъ небольшую каучуковую трубку од-



Рис. 45.  
М—реторта, N—промыватель, P—осушитель, сверху каучуковій мѣшокъ, наполняемый хлористымъ кальціемъ.

нимъ концемъ на конецъ *d* той трубки промывателя N, которая опущена до его дна; другую каучуковую трубку надѣваютъ однимъ концемъ на конецъ *p* второй трубки промывателя, а другимъ концемъ на конецъ *m* той трубки осушителя P, которая доходитъ до его дна; третью каучуковую трубку (бо-

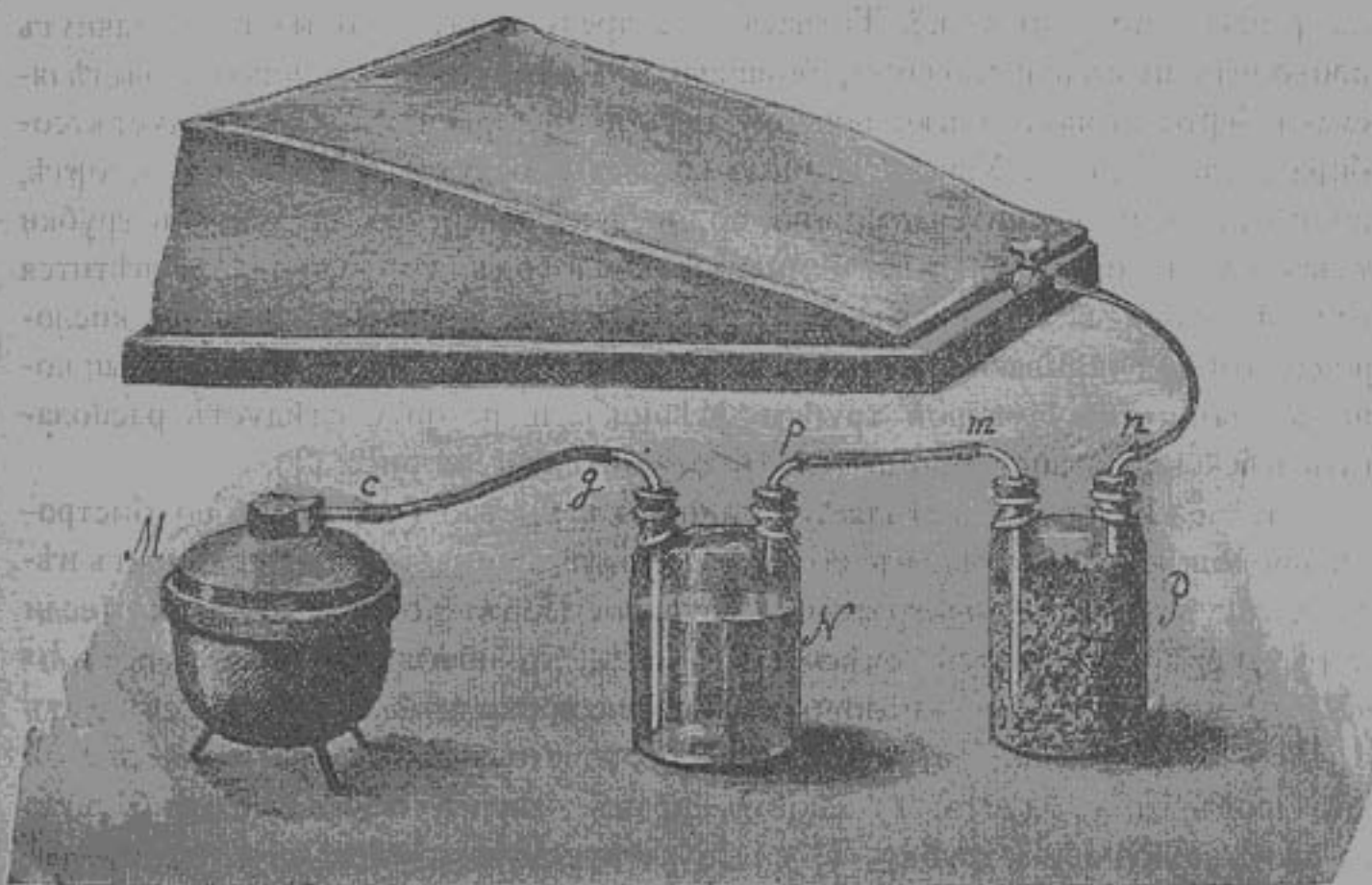

лѣе длинную) надѣваютъ однимъ концемъ на конецъ *n* второй трубки осушителя (въ случаѣ необходимости каучуковыя трубки можно даже привязать къ стекляннымъ). Затѣмъ слѣдуетъ простымъ продуваніемъ убѣдиться въ томъ, что газъ можетъ свободно течь по трубкамъ и соединеніямъ чрезъ промыватель и осушитель. Послѣ этого свободный конецъ первой каучуковой трубки надѣваютъ на конецъ *c* трубки реторты.

Такъ какъ каучуковая трубка при нагрѣваніи реторты скоро портится, то лучше въ трубку *c* реторты вставить пробку съ проходящею чрезъ нее стеклянной трубкой, на конецъ которой и надѣть каучуковую трубку.

Вслѣдъ за этимъ начинаютъ подогрѣвать реторту большой спиртовой лампой, газовой горѣлкой, гдѣ есть газъ, жаровней, или же ставятъ реторту на обыкновенную кухонную плиту. Очень удобенъ керосиновый подогрѣватель, извѣстный подъ названіемъ „Примусъ“; удобства заключаются въ томъ, что пламя въ немъ можно по желанію увеличивать и уменьшать, и производить добываніе кислорода въ любомъ помѣщеніи; ко всему этому надо прибавить дешевизну какъ керосина, такъ и самого примуса \*) (около 4 р. 50 коп. до 5 р.). Тотчасъ же чрезъ воду промывателя начнутъ проходить пузырьки воздуха, бывшаго въ ретортѣ, и кислорода, выдѣляемаго бертолетовой солью; поэтому первые пузырьки газа не слѣдуетъ собирать въ мѣшокъ. Узнать, вышелъ ли весь воздухъ, бывший въ ретортѣ, промыватель и осушитель, можно, поднося къ отверстию каучуковой трубки тлѣющую лучину; если идетъ чистый кислородъ, то лучинка засвѣтится ярче и загорится пламенемъ. Когда убѣдились, что идетъ чистый кислородъ, тогда открываютъ кранъ мѣшка и надѣваютъ на него свободный конецъ длинной каучуковой трубки. Мѣшокъ и реторту слѣдуетъ располагать нѣсколько выше промывателя и осушителя (см. рис. 45).

Если кислородъ выдѣляется слишкомъ быстро (что видно по быстротѣ прохожденія пузырьковъ его чрезъ воду промывателя), то слѣдуетъ нѣсколько уменьшить подогрѣваніе реторты. Подъ конецъ добыванія (если взято составныхъ частей смѣси по  $1\frac{1}{4}$  ф., то приблизительно черезъ  $\frac{1}{2}$  часа), когда пузырьки кислорода станутъ проходить медленно, слѣдуетъ усилить подогрѣваніе реторты. Когда бертолетова соль выдѣлитъ весь свой кислородъ, то слѣдуетъ: 1) закрыть кранъ мѣшка, 2) немедленно снять съ него каучуковую трубку, 3) снять каучуковую трубку съ трубки *c* реторты и 4) *только тогда* снять реторту съ огня.

Осушителя можно бы и не употреблять, но тогда мѣшокъ довольно скоро грязнится и пропадаетъ отъ той влаги, которая въ него попадаетъ изъ промывателя.

\*) Нагрѣваніе резервуара съ керосиномъ неопасно, да его можно и устранить, прикрывая резервуаръ кускомъ картона. Горѣніе примуса мы производили иногда подрядъ въ теченіе двухъ слишкомъ часовъ.

Когда реторта остынетъ, тогда изъ нея вынимаютъ содержимое. Такъ какъ перекись марганца вся остается неразложенною, то ее можно употребить при слѣдующемъ добываніи кислорода; для того, чтобы выдѣлить ее изъ вынутаго остатка, его надо положить въ какую нибудь не металлическую посуду, облить большимъ количествомъ горячей воды и оставить на нѣсколько часовъ; воду надо переменить разъ или два; послѣ этого изъ остатка получится одна перекись марганца; ее передъ вторичнымъ употребленіемъ слѣдуетъ хорошо высушить на солнцѣ или печкѣ. Раствора, которымъ наполняется промыватель, хватаетъ добываній на 20 (пока онъ сильно не загрязнится). Что касается до хлористаго кальція, то онъ можетъ служить до тѣхъ поръ, пока онъ не потеряетъ своей пористости и отдѣльные кусочки не начнутъ слипаться, тогда его слѣдуетъ высушить; для этого его высыпаютъ изъ осушителя на сковороду и ставятъ въ печь; не слѣдуетъ смущаться тѣмъ, что онъ при началѣ сушки начнетъ плавиться.

Когда осушитель стоитъ безъ употребленія, то его надо закрывать, надѣвая одну и ту же каучуковую трубку на концы стеклянныхъ его трубокъ; то же самое слѣдуетъ дѣлать и съ промывателемъ (рис. 46).

#### Добываніе водорода.

Водородъ обыкновенно добываютъ, обливая цинкъ въ зернахъ или въ стружкахъ сѣрною кислотой. Цинкъ не долженъ быть химически чистымъ, потому что химически чистый цинкъ съ трудомъ выдѣляетъ водородъ.

Рис. 46.

Въ продажѣ (въ желѣзныхъ магазинахъ) имѣется годный для добыванія водорода цинкъ въ кускахъ подъ названіемъ «шпалтера»; для того, чтобы такой кусковой цинкъ сдѣлать зерненымъ, его надо расплавить въ желѣзномъ сосудѣ и выливать понемногу въ ведро съ водою; при этомъ ведро слѣдуетъ прикрыть мокрой метелкой; расплавленный цинкъ, падая на метелку, разбивается въ зерна и въ такомъ видѣ попадаетъ въ ведро. Можно также покупать цинкъ въ тонкихъ листахъ, которые придется разрѣзать на узкія полоски; эти полоски можно свертывать въ спирали. Продажная сѣрная кислота, известная также подъ названіемъ купороснаго масла, должна быть разбавлена водою въ такой приблизительно пропорціи, чтобы на 6 вѣсовыхъ частей воды пришлась 1 вѣсовая часть кислоты. Такой растворъ слѣдуетъ готовить заранее, наливая постепенно кислоту въ воду, а не наоборотъ, и размѣшивать стеклянною палочкою. Такъ какъ смѣсь при этомъ сильно нагревается и стеклянная посуда можетъ лопнуть, то лучше производить смѣшеніе въ глиняной посудѣ.

Разбавленной кислотѣ надо дать остыть. Въ случаѣ, если бы пала капля кислоты на платье, то немедленно слѣдуетъ это мѣсто обмыть водою, а затѣмъ смочить нашатырнымъ спиртомъ; если же кислота попадетъ на руку, то достаточно обмыть руку водою.

Для добыванія водорода слѣдуетъ имѣть два стеклянныхъ сосуда; каждый сосудъ долженъ имѣть два горла—одно вверху, другое сбоку у дна (рис. 47); сосуды должны

быть вмѣстимостью 15—20 фунтовъ воды приблизительно (70—90 кб. вершковъ). Въ сосудъ кладутъ до  $\frac{2}{3}$  его цинкъ, затѣмъ верхнее горло закупориваютъ каучуковой пробкой, сквозь которую продѣта стеклянная трубка. Продуваніемъ слѣдуетъ убѣдиться



Рис. 47.

въ томъ, что трубка плотно сидитъ въ пробкѣ, а пробка въ горлѣ склянки. Боковыя горла сосудовъ соединяютъ каучуковой трубкой и наливаютъ въ большой приготовленнаго раствора кислоты. Кислота по трубкѣ перетекаетъ въ сосудъ съ цинкомъ, происходитъ химическая реакція, въ результатъ которой выдѣляется водородъ. Регулировать перетеканіе кислоты изъ сосуда въ сосудъ, а слѣдовательно и силу реакціи,—можно поднимая или опуская сосудъ съ кислотой, или при помощи зажима по каучуковой трубкѣ, соединяющей нижнія отверстія сосудовъ.

Такъ какъ выдѣленіе водорода сопровождается сильнымъ шипѣніемъ жидкости (при этомъ она нагревается), частицы которой могутъ попасть въ газовый мѣшокъ и испортить его, то газъ пропускаютъ чрезъ промыватель съ известковою или даже простою водою, а затѣмъ уже собираютъ его въ мѣшокъ. Полезно и водородъ пропускать чрезъ осушитель, устроенный точно такъ же, какъ и для осушенія кислорода. Не слѣдуетъ того промывателя и осушителя, которымъ пользовались при добываніи кислорода, употреблять и при полученіи водорода. Такъ какъ стеклянные сосуды не прочны и выдѣленіе водорода сопровождается нагреваніемъ склянки, содержащей цинкъ, то ее замѣняютъ иногда свинцовымъ сосудомъ такого же устройства или видоизмѣняютъ приборъ такимъ образомъ. Берутъ сосудъ свинцовый (рис. 48), имѣющій видъ колокола съ трубкой, запирающейся краномъ С. На верхній конецъ трубки надѣвается каучуковая трубка отводящая водородъ въ промыватель. Плоское вставное дно его В продырявлено отверстиями, такія же отверстія сдѣланы въ боковой стѣнкѣ Е дна. Наполняютъ колоколь такимъ образомъ: его переворачиваютъ трубкой внизъ, вынимаютъ дно, засыпаютъ цинкомъ  $\frac{3}{4}$  колокола и вставляютъ дно



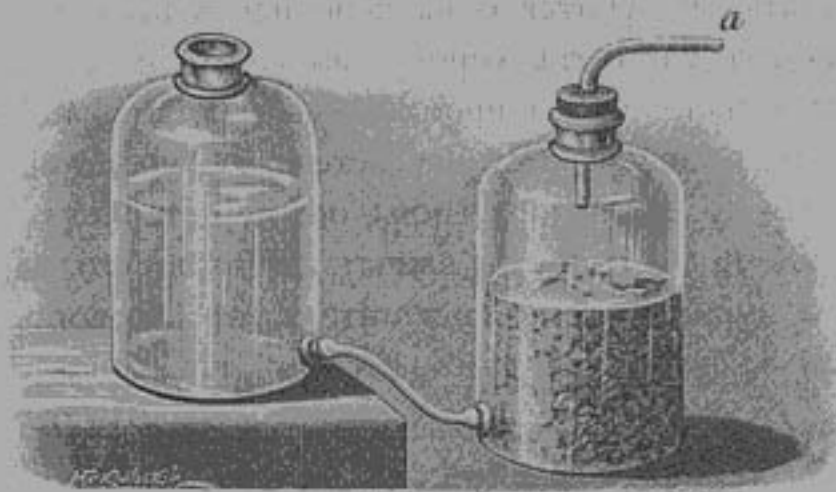

Рис. 48

то добывать его слѣдуетъ днемъ и вблизи прибора зажигать огонь опасно.

Если наполнить кислотою почти весь колоколь и потомъ закрыть кранъ его, то онъ наполнится скоро водородомъ, а кислота изъ него вытечетъ. Продѣлавши подобную манипуляцію раза два, можно быть увѣреннымъ, что изъ промывателя будетъ выходить чистый водородъ.

Какъ водорода, такъ и кислорода лучше готовить столько, сколько нужно. Остатокъ кислорода въ мѣшкѣ можно хранить до слѣдующаго чтенія (въ теченіи нѣсколькихъ дней) и только придется добавить его. Что касается водорода, то его сохранять въ мѣшкѣ долго (дня 3—4) не слѣдуетъ, такъ какъ въ мѣшокъ проникаетъ мало по малу сквозь его стѣнки кислородъ воздуха и тамъ образуется гремучая смѣсь; поэтому для безопасности лучше выпускать изъ мѣшка оставшійся въ немъ водородъ.

#### Газовые мѣшки.

Кислородъ и водородъ (или свѣтильный газъ), употребляемые для друммондова свѣта, можно держать или въ газометрахъ, какіе употребляются въ лабораторіяхъ, или, что гораздо удобнѣе, въ каучуковыхъ мѣшкахъ, которымъ обыкновенно придаютъ сообразную форму (рис. 49). Мѣшки эти можно приобрѣтать въ магазинахъ резиновыхъ издѣлій; лучшіе мѣшки въ Россіи приготовляются «Товариществомъ русско-американской резиновой

на его мѣсто. Закрывъ кранъ, опускаютъ колоколь въ сосудъ Д (не металлическій съ разведенною (см. выше) сѣрною кислотою. Когда кранъ открытъ и кислота проникнетъ въ колоколь, начнется химическое дѣйствіе, начнетъ выдѣляться водородъ. Если затѣмъ кранъ будетъ закрытъ, то выдѣляющійся водородъ вытѣснитъ кислоту изъ колокола обратно въ сосудъ. Такимъ образомъ и въ этомъ случаѣ, какъ и при употребленіи стеклянныхъ сосудовъ, можно прекращать и возобновлять добываніе газа.

Первыя порціи водорода не слѣдуетъ никогда собирать въ мѣшокъ, такъ какъ въ началѣ идетъ нечистый водородъ, а смѣсь его съ воздухомъ (гремучая смѣсь), бывшимъ въ колоколѣ и промывателѣ.

Такъ какъ водородъ горючъ, а съ воздухомъ даетъ взрывчатую смѣсь,

мануфактуры» въ Петербургѣ. При этомъ слѣдуетъ замѣтить, что мѣшковъ, долго лежащихъ въ магазинѣ, брать не слѣдуетъ, а лучше заказывать ихъ вновь. Для южныхъ губерній можно выписывать мѣшки черезъ магазинъ Линденберга въ Харьковѣ, по преискуранту «Товарищества». Мѣшковъ менѣе 5 кубич. фут. и болѣе 10 куб. фут. вмѣстимостью брать не слѣдуетъ: первые слишкомъ малы, а послѣдніе излишне велики, считая среднюю продолжительность чтенія отъ 1 часа до 2-хъ часовъ. Наичаще употребляемый размѣръ — 6 — 8 куб. фут. При этомъ для водорода и для свѣтильнаго газа слѣдуетъ брать болѣе большой мѣшокъ, чѣмъ для кислорода, такъ какъ свѣтильный газъ потребляется раза въ  $1\frac{1}{2}$ , а водородъ почти въ 2 раза въ большемъ количествѣ, чѣмъ кислородъ. На мѣшкахъ слѣдуетъ ставить знаки, чтобы потомъ не ошибиться, какой изъ нихъ наполняется тѣмъ или другимъ газомъ (Наприм., O—Oxygenium—кислородъ и H—Hydrogenium—водородъ). Въ противномъ случаѣ при наполненіи, напр., кислородомъ мѣшка, въ которомъ оставался водородъ или свѣтильный газъ, получается очень опасная смѣсь, дающая при закиганіи сильный взрывъ, могущій причинить много вреда. Если является сомнѣніе, какимъ газомъ былъ наполненъ мѣшокъ, то прежде, чѣмъ начать его наполнять вновь какимъ либо газомъ, слѣдуетъ выпустить изъ него остатки содержавшагося въ немъ газа, а затѣмъ еще и «промыть» его тѣмъ газомъ, которымъ предположено его наполнить. Промывка мѣшка газомъ состоитъ въ томъ, что мѣшокъ наполняютъ немного газомъ и тотчасъ же выдавливаніемъ выгоняютъ его изъ мѣшка. Повторивши такую промывку раза два, можно быть вполне увѣреннымъ, что опасность взрыва устранена. Къ мѣшкамъ этимъ, обыкновенно съ узкой стороны, прикрѣпляется каучуковая трубка (короткая) со вставленнымъ въ нее мѣднымъ краномъ (гуттаперчевыхъ крановъ брать не слѣдуетъ, такъ какъ они очень непрочны). На кончикъ крана надѣвается длинная каучуковая трубка, другой конецъ которой соединяется съ горѣлкой. Эти трубки продаются на фунты и смотря по диаметру и толщинѣ стѣнокъ трубки, а слѣдовательно и ея вѣсу, въ фунтѣ можетъ оказаться большее или меньшее количество аршинъ. Вообще толстостѣнные трубки лучше тонкостѣнныхъ, потому что онѣ не такъ гнутся и переламливаются. При томъ красныя трубки лучше бѣлыхъ. Трубки (№ 4711 по каталогу Т-ва Р.-А. р. м.) со внутреннимъ діаметромъ около  $\frac{2}{8}$  дюйма и толщиной стѣнокъ  $\frac{1}{8}$  дюйма считаются совершенно достаточными. Въ одномъ фунтѣ такой трубки нѣсколько болѣе 3 аршинъ и слѣдовательно фунта 4—5 будетъ вполне достаточно, такъ какъ это составитъ аршинъ 13—16, считая на оба мѣшка. Короткія трубки неудобны въ томъ отношеніи, что заставляютъ помѣщать мѣшки около самаго фонаря, къ которому доступъ долженъ быть свободенъ со всѣхъ сторонъ. Трубокъ не слѣдуетъ перегибать, а надо ихъ наматывать въ кольцо и хранить въ сыромъ мѣстѣ, лучше всего надъ сосудомъ съ водою; можно ихъ класть и въ воду,

но не иначе, какъ предварительно закрывши туго каучуковыми пробками концы ихъ, чтобы вода не попала во внутрь. Если трубка затвердѣетъ, то полезно положить на нѣкоторое время въ горячую воду, въ которую прибавлено нашатырнаго спирту, или въ обыкновенный щелокъ.

Мѣшки помѣщаются между двумя досками, соединенными съ одной стороны петлями (рис. 49). Доски эти должны быть настолько больше мѣшковъ, чтобы вложенный мѣшокъ весь помѣщался между ними. Обѣ доски должны быть сдѣланы на шпугахъ и въ верхней доскѣ на той ея сторонѣ, гдѣ она соединена петлями съ нижней, должна быть сдѣлана вырѣзка, въ которую и продолжается прикрѣпленная къ мѣшку трубка. Кроме того, къ верхней доскѣ, по всей ея ширинѣ, прибавляется попереч-



Рис. 49.

ная планка достаточно высокая (вершка въ 4 вышины) для того, чтобы задерживать тотъ грузъ, подъ давленіемъ котораго долженъ находиться какъ кислородъ, такъ и свѣтильный газъ или водородъ. Такимъ грузомъ могутъ служить двухпудовыя гири (по 4—6 пуд. на каждый мѣшокъ), мѣшки съ пескомъ, кирпичи и другіе тяжелые предметы (рис. 31). Въ случаѣ если образуется въ мѣшкѣ скважина, черезъ которую будетъ проходить газъ, то мѣшокъ можно починить, наклеивъ заплату, съ помощью раствора резины въ бензинѣ, продаваемого въ резиновыхъ магазинахъ. Такой растворъ можно приготовить и самимъ, положивъ въ бензинъ кусокъ натуральной резины, которая черезъ 2—3 дня растворится въ немъ. Взбалтываніе и помѣшиваніе содѣйствуютъ скорѣйшему растворенію. Сосудъ, въ которомъ готовится растворъ, долженъ быть плотно закрытъ во избѣжаніе испаренія бензина и сохранять въ темномъ мѣстѣ.

Мѣшки не слѣдуетъ держать ни въ очень жаркихъ мѣстахъ, ни въ очень холодныхъ и сырыхъ. Лучшимъ помѣщеніемъ для храненія мѣшковъ можетъ служить прохладная комната. Мѣшки, оставаясь долгое время на холодѣ безъ употребленія, дѣлаются твердыми. Чтобы возвратитъ имъ первоначальную мягкость, достаточно положить ихъ на нѣсколько часовъ въ разстояніи 2—3 аршинъ отъ печки или влить внутрь нѣсколько бутылокъ воды около 40° температуры.



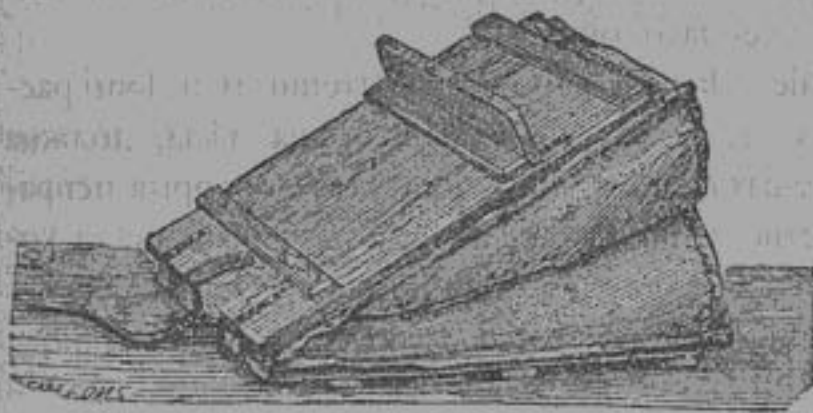
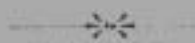

## ПРИЛОЖЕНІЯ.

*Приложеніе 1-е.***Правила для устройства народныхъ чтеній въ губернскихъ городахъ.**

(Высоч. утв. 24-го Декабря 1876 г.).

§ 1. Народныя чтенія въ губернскихъ городахъ разрѣшаются, по просьбамъ обществъ и частныхъ лицъ, попечителемъ учебнаго округа, по предварительномъ соглашеніи съ мѣстнымъ губернаторомъ, и состоятъ въ полномъ распоряженіи Попечителя учебнаго округа.

§ 2. Ближайшее завѣдываніе дѣломъ народныхъ чтеній и всѣми распоряженіями по ихъ устройству, т. е. матеріальная сторона дѣла, должна находиться въ рукахъ тѣхъ частныхъ лицъ, или обществъ, которыя испрашиваютъ разрѣшеніе на устройство народныхъ чтеній; надзоръ же за ходомъ сихъ чтеній принадлежитъ Директорамъ народныхъ училищъ, подъ непосредственною ихъ отвѣтственностью въ соблюденіи правилъ, установленныхъ по предмету сихъ чтеній.

§ 3. Въ случаѣ отсутствія Директора народныхъ училищъ, надзоръ за народными чтеніями поручается, по усмотрѣнію Попечителя, одному изъ инспекторовъ той губерніи, гдѣ происходятъ чтенія, или другому лицу учебнаго вѣдомства.

§ 4. Мѣстами для устройства чтеній могутъ служить дома, гдѣ помѣщаются училища, школы, вообще по преимуществу помѣщенія въ казенныхъ и общественныхъ зданіяхъ, находящихся въ чертѣ города. Въ фабрикахъ и подобнаго рода промышленныхъ учрежденіяхъ чтенія эти отнюдь не допускаются.

§ 5. Къ публичному прочтенію для народа допускаются только сочиненія, одобренныя для этой цѣли Ученымъ Комитетомъ Министерства Народнаго Просвѣщенія. Въ видахъ большого выбора матеріала для народныхъ чтеній можно разрѣшать для чтенія и книги духовнаго содержанія, одобренныя Святѣйшимъ Синодомъ, или выдержки изъ оныхъ.

§ 6. Назначенныя для публичнаго чтенія сочиненія не произносятся, а читаются по тексту, безъ всякихъ измѣненій и дополненій.

§ 7. Если чтенія сопровождаются опытами или объясняются картинами, то допускаются разьясненія тѣхъ и другихъ на словахъ, не выходя изъ предѣловъ содержанія текста.

§ 8. Къ публичному чтенію для народа допускаются, кромѣ духовныхъ лицъ и преподавателей училищъ вообще, и другія благонадежныя лица, по соглашенію Директора народныхъ училищъ съ губернскимъ начальствомъ.

§ 9. Въ случаяхъ нарушенія въ чемъ либо установленныхъ для народныхъ чтеній условій, чтенія сіи подлежатъ немедленному прекращенію

по распоряженію мѣстнаго Губернатора, до свѣдѣнія котораго всякое такое нарушеніе должно быть доводимо Директоромъ народныхъ училищъ или тѣмъ лицомъ, на котораго возложенъ будетъ ближайшій надзоръ за чтеніемъ.

### Приложеніе 2-е.

#### **ВЫСОЧАЙШЕЕ повелѣніе относительно устройства народныхъ чтеній въ губернскихъ городахъ.**

Комитетъ министровъ, рассмотрѣвъ представленіе министерства народнаго просвѣщенія по ходатайству Тверскаго губернскаго земскаго собранія относительно устройства народныхъ чтеній въ губернскихъ городахъ, полагалъ: 1) представить министру народнаго просвѣщенія объявить Тверскому губернскому земству, что ходатайство объ устройствѣ народныхъ чтеній можетъ быть удовлетворено не иначе, какъ при точномъ, каждый разъ, указаніи, примѣнительно къ установленнымъ правиламъ, кто именно предполагаетъ устроить чтеніе и при одобреніи означенныхъ лицъ мѣстнымъ обще-административнымъ, духовнымъ и учебнымъ начальствомъ и 2) на будущее время предоставить министру народнаго просвѣщенія, по предварительному, каждый разъ, соглашенію съ министромъ внутреннихъ дѣлъ и оберъ-прокуроромъ святѣйшаго синода, разрѣшать народныя чтенія въ уѣздныхъ городахъ и селеніяхъ съ тѣмъ, чтобы таковыя чтенія производились подъ непосредственнымъ наблюденіемъ и отвѣтственностью ближайшихъ представителей духовнаго или учебнаго вѣдомства и чтобы нравственная и политическая благонадежность лицъ, занимающихся устройствомъ народныхъ чтеній, была надлежащимъ образомъ удостовѣрена.

Въ Божѣ почившій Государь Императоръ въ 11-й день Октября 1894 года на сіе Высочайше соизволилъ. (Циркл. по Харьк. учебн. округу 1895 г. № 1).

### Приложеніе 3-е.

#### **Правила объ уѣздныхъ отдѣленіяхъ епархіальныхъ училищныхъ совѣтовъ.**

(Высоч. утвержден. 28 Мая 1888 г.)

§ 6. Въ кругъ дѣятельности уѣзднаго отдѣленія епархіальнаго совѣта входятъ:

с) содѣйствія къ устройству: а) дополнительныхъ классовъ по предметамъ, преподаваемымъ въ одноклассныхъ и двухклассныхъ школахъ; б) ежеднев-

ныхъ уроковъ для взрослыхъ; в) особыхъ ремесленныхъ и руководѣльных классовъ и г) воскресныхъ школъ для лицъ, неимѣющихъ возможности пользоваться ученіемъ ежедневно, а также чтеній для народа, подъ руководствомъ приходскихъ священниковъ, въ школьныхъ помѣщеніяхъ.

*Приложеніе 4-е.*

**Министерское распоряженіе объ устройствѣ народныхъ чтеній въ помѣщеніяхъ народныхъ училищъ.**

Г. министръ народнаго просвѣщенія предложеніемъ отъ 14 Марта 1891 года за № 4903 увѣдомилъ попечителя Казанскаго учебнаго округа, для зависящихъ распоряженій, что въ помѣщеніяхъ училищъ, подвѣдомственныхъ министерству народнаго просвѣщенія, въ свободное отъ преподаванія время, могутъ быть допускаемы чтенія для народа, устраиваемыя непосредственно уѣздными отдѣленіями епархіальнаго училищнаго совѣта, и что таковыя чтенія должны производиться подъ отвѣтственностью епархіальнаго вѣдомства, вѣдѣнію-же и надзору инспекціи народныхъ училищъ не подлежать. (Циркл. по Казанск. учебн. Окр. 1891 г. № 3).

*Приложеніе 5-е.*

**ВЫСОЧАЙШЕЕ повелѣніе о допущеніи изданій постоянной комиссіи по устройству народныхъ чтеній въ С.-Петербургѣ къ чтенію во всѣхъ народныхъ аудиторіяхъ.**

(Цирк. по Харьк. учебн. Окр. 1894 г. № 8).

Государь Императоръ, по всеподданнѣйшему докладу министра народнаго просвѣщенія, въ 11 день іюня 1894 года, Высочайше разрѣшить соизволилъ допустить изданія постоянной комиссіи по устройству народныхъ чтеній въ С.-Петербургѣ и его окрестностяхъ къ чтенію во всѣхъ народныхъ аудиторіяхъ Имперіи, наравнѣ съ изданіями, допускаемыми къ публичному чтенію для народа на основаніи Высочайше утвержденныхъ 24 Декабря 1876 года правилъ для устройства народныхъ чтеній въ губернскихъ городахъ.



*Приложеніе 6-е.*

Циркулярное предложеніе г. Управляющаго Министерствомъ народнаго Просвѣщенія отъ 17 Іюля 1896 г., №. 17728: о включеніи въ число книгъ, допускаемыхъ къ публичнымъ народнымъ чтеніямъ, и тѣхъ книгъ, которыя одобрены для ученическихъ библіотекъ низшихъ училищъ.

Одно изъ учебно-окружныхъ управленій возбудило ходатайство о разрѣшеніи включить въ число книгъ, допускаемыхъ къ публичнымъ народнымъ чтеніямъ, и тѣ книги, которыя помѣщены въ отдѣлѣ II издавнаго Министерствомъ Народнаго Просвѣщенія каталога книгъ для низшихъ училищъ, вѣдомства сего Министерства (книги для ученическихъ библіотекъ).

По обсужденіи означеннаго ходатайства и принимая во вниманіе, что при посредствѣ такого мѣропріятія число книгъ, вполне подходящихъ къ чтенію, значительно увеличилось бы, равно какъ устранились бы до извѣстной степени жалобы устроителей народныхъ чтеній на недостаточность одобреннаго для нихъ Министерствомъ матеріала, я призналъ полезнымъ включить въ отдѣлѣ IV упомянутаго каталога (книги для публичныхъ народныхъ чтеній) и книги, помѣщенные въ отдѣлѣ II сего каталога.

Объ этомъ имѣю честь увѣдомить Ваше Превосходительство, для надлежащаго руководства по ввѣренному Вамъ учебному округу.

*Приложеніе 7.*

## ФОРМЫ ПРОШЕНІЙ.

*Его Превосходительству,*

## Г. Попечителю (такого-то) Учебнаго Округа.

Желая устроить въ городѣ (названіе губ. города), въ помѣщеніи (такомъ-то) публичныя чтенія для народа и руководствуясь Высочайше утвержденными 24 декабря 1876 г. правилами для устройства народныхъ чтеній въ губернскихъ городахъ, имѣю (имѣемъ) честь покорнѣйше просить Ваше Превосходительство разрѣшить таковыя. Чтеніе будетъ вестись по книгамъ, одобреннымъ Министерствомъ Народнаго Просвѣщенія и Духовнаго вѣдомства по принадлежности слѣдующими лицами:

(Званіе, имя, отчество, фамилія и мѣстожителство).

*(Подпись просителя).*

*Его Высокородію \*)*

## Г. директору народныхъ училищъ N—ской губерніи.

Желая устроить въ селѣ Б., К—скаго уѣзда, публичныя чтенія для народа со свѣтовыми картинами и руководствуясь Высочайше утвержденнымъ

\*) Или Его Превосходительству, если директоръ имѣетъ чинъ дѣйствительнаго статскаго совѣтника.

11 Октября 1894 г. постановленіемъ Комитета Министровъ и Высочайше утвержденными 24 Декабря 1876 г. правилами объ устройствѣ народныхъ чтеній въ губернскихъ городахъ, имѣемъ честь покорнѣйше просить Ваше Высочородіе исходатайствовать въ установленномъ порядкѣ разрѣшеніе на устройство таковыхъ. При этомъ имѣемъ честь присовокупить, что означенныя чтенія будутъ вестись въ помѣщеніи (такомъ-то), по книгамъ, одобреннымъ для этой цѣли Министерствомъ Народнаго Просвѣщенія и Духовнымъ Вѣдомствомъ по принадлежности, подъ непосредственнымъ наблюденіемъ и отвѣтственностью (такого-то: указать лицо духовнаго или учебнаго вѣдомства).

Къ публичному чтенію для народа имѣемъ честь покорнѣйше просить допустить слѣдующихъ лицъ:

(Званіе, имя, отчество, фамилія и мѣстожителство).

(Подпись просителей).

#### Въ N—ское уѣздное отдѣленіе Епархіальнаго училищнаго совѣта.

Желая устроить въ (такомъ-то селѣ или городѣ) въ помѣщеніи (такой-то) школы чтеніе для народа со свѣтовыми картинами по книгамъ, одобреннымъ для этой цѣли Министерствомъ Народнаго Просвѣщенія и Святейшимъ Синодомъ по принадлежности, имѣю честь, руководствуясь § 6 Высочайше утвержденныхъ 28 Мая 1888 г. правилъ объ уѣздныхъ отдѣленіяхъ епархіальныхъ училищныхъ совѣтовъ, покорнѣйше просить Отдѣленіе Училищнаго Совѣта разрѣшить таковыя, подъ непосредственнымъ руководствомъ священника (такого-то), который на это изъявилъ свое согласіе.

(Подпись просителя).

Въ прошеніи необходимо обозначить подробный адресъ просителей. Если школа не церковно-приходская, то необходимо заручиться согласіемъ Инспектора Городскихъ Училищъ по устройству чтеній въ помѣщеніи школы.

Его Высочородію,

#### Г. Директору Народныхъ Училищъ N—ской губерніи.

Имѣю честь покорнѣйше просить Ваше Высочородіе допустить къ публичному чтенію для народа слѣдующихъ лицъ:

(Званіе, имя, отчество, фамилія и мѣстожителство).

(Подпись просителя).



# АЛЕКСЬЕВСКОЕ

## ГОРНОПРОМЫШЛЕННОЕ ОБЩЕСТВО



(Донецкій Каменноугольный Бассейнъ).



Каменный уголь газовый, коксовый, кузнечный, паровичный, антрацитъ, коксъ.

Въ теченіи 1896 г. отправлено около **22.000,000** п.  
Добывная способность на 1897 г. **40.000,000** пуд.

### ОБЩЕСТВУ ПРИНАДЛЕЖАТЬ:

Каменская копь | соединена желѣзнодорожной вѣтвью со  
Орловская копь | ст. Алмазныя Юго-Восточныхъ жел. дор.  
Павловская копь—соединена желѣзнодорожной вѣтвью со  
ст. Юрьевка Юго-Восточныхъ жел. дор.  
Радаково-Юрьевская копь—соединена желѣзнодорожной  
вѣтвью со ст. Бѣлая Юго-Восточныхъ жел. дор.  
Кальміусо-Богодуховская копь—соединена со ст. Ясно-  
латая Екатерининской жел. дор. Богодуховской вѣтвью.  
Чистяковская копь—близъ ст. Амвросіевка Екатерининской  
жел. дор.  
Кортушанская копь—близъ ст. Юскіно Юго-Восточныхъ  
жел. дор.

### ОБРАЩАТЬСЯ:

въ Харьковъ, въ Правленіе Алексѣевскаго Горнопромыш-  
леннаго Общества, Николаевская площадь, домъ Добры-  
нина, надъ Земельнымъ Банкомъ.

КЪ АГЕНТАМЪ: Въ Москву—Мясницкая, домъ Мазурина,  
Инженеру Е. К. де-Кейперъ.





## Книжный Складъ

### ХАРЬКОВСКАГО ГУБЕРНСКАГО ЗЕМСТВА.

*При Губернской Земской Управѣ, въ отдельномъ зданіи, на уг. Жандармской пл. и Мало-Гончаровской ул., д. ДАНИЛОВА.*

Производитъ ежедневно продажу учебниковъ, книгъ для чтенія, учебныхъ пособій, классныхъ письменныхъ принадлежностей, составляетъ подборъ школьныхъ и сельскихъ народныхъ библиотекъ.

Книги продаются съ уступкою отъ 10 до 30%, не смотря на количество покупаемыхъ книгъ.

Должностнымъ лицамъ и учрежденіямъ, съ разрѣшенія Губернской Управы, книги отпускаются въ кредитъ на 6 мѣсяцевъ.

Каталогъ книгъ, имѣющихся въ складѣ, раздается бесплатно.

По заказу складъ дѣлаетъ перешлеты на какія угодно книги для подарковъ и наградъ.

Частнымъ иногороднимъ лицамъ складъ высылаетъ книги съ наложеннымъ платежемъ, по полученіи задатка.

Все заказы складъ выполняетъ немедленно при наличности требуемыхъ вещей, а въ случаѣ недостатка въ книгъ-либо книгахъ или учебныхъ пособіяхъ, желающіе могутъ выписывать ихъ при посредствѣ склада прямо отъ издательствъ.

Въ складѣ имѣются книги для сельскихъ школъ и библиотекъ, только одобренныя Министерствомъ Народнаго Просвѣщенія.

Съ требованіемъ объ отпускѣ или высылкѣ книгъ должно обращаться въ Губернскую Управу или непосредственно къ заведующей книжнымъ складомъ.



# ХАРЬКОВСКОЕ

## Общество Взаимнаго Кредита

*Торговая площадь, д. Кульшина.*

### **ПРОИЗВОДИТЬ ОПЕРАЦИИ:**

- По вкладамъ на текущій счетъ (отъ членовъ).
- „ вкладамъ безсрочнымъ и срочнымъ (отъ членовъ и постороннихъ лицъ).
- „ приему на храненіе отъ членовъ и постороннихъ лицъ — бумагъ и разныхъ документовъ.
- „ порученіямъ на полученіе срочныхъ платежей по обязательствамъ (отъ членовъ).
- „ учету отъ членовъ векселей съ двумя и болѣе подписями, а также соло-векселей, обеспеченныхъ бумагами и товарами.
- „ соудамъ подь разные  $\frac{1}{\circ}$ -ныя бумаги и товары.
- „ спеціальнымъ счетамъ подь процентныя бумаги и векселя, обеспеченные недвижимостью.

Страхуеть отъ тиражей погашенія билеты I и II внутренняго съ выигрышами займовъ и закладныхъ съ выигрышами листовъ Государственнаго Дворянскаго Земельнаго Банка.



**КНИЖНЫЙ МАГАЗИНЪ**
  
**А. Д. КАРЧАГИНА**

*въ Харьковѣ, Московская улица, д. № 6.*

Магазинъ снабженъ книгами по всемъ отраслямъ знаній.—  
 Имѣются учебники, географич. и историческ. карты и ат-  
 ласы, книги для народнаго и дѣтскаго чтенія и книги для  
 подарковъ нъ роскошныхъ переплотахъ.

**Получаются все выдающіяся новости русской литературы.**

Иногороднымъ высылаются все книги существующія въ продажѣ.  
 Высылка производится скоро и аккуратно по полученіи денегъ и съ  
 наложеніемъ платежа. Учебнымъ заведеніямъ, Библиотекамъ, Земск.  
 Управ. и книгопродавцами дѣлается уступка.

ПРИНИМАЕТСЯ ПОДПИСКА НА

**„ХАРЬКОВСКІЯ ГУБЕРНСКІЯ ВѢДОМОСТИ“**

газету политическую, общественную и литературную,  
*на 1897 годъ. Выходитъ ежедневно.*

Въ Харьковѣ, въ Конторѣ „Харьковскихъ Губернскихъ Вѣдомостей“, Пет-  
 ровскій переулокъ, домъ № 17-й.

**ПОДПИСНАЯ ЦѢНА:**

	12 м.	11 м.	10 м.	9 м.	8 м.	7 м.	6 м.	5 м.	4 м.	3 м.	2 м.	1 м.
	р. к.	р. к.	р. к.	р. к.	р. к.	р. к.	р. к.	р. к.	р. к.	р. к.	р. к.	р. к.
Съ пересылкою по почтѣ . . .	10 —	9 50	9 —	8 —	7 —	6 20	5 75	5 —	4 —	3 —	2 10	1 20
Съ доставкою въ Харьковѣ	9 25	8 50	8 —	7 —	6 50	5 50	5 —	4 —	3 50	2 50	2 —	1 —
Безъ достав-ки . . .	8 25	8 —	7 50	6 50	6 —	5 25	4 50	3 75	3 —	2 25	1 50	80

ПРИНИМАЕТСЯ ПОДПИСКА НА

**„ЮЖНЫЙ КРАЙ“**

**НА 1897 ГОДЪ.**

*Семнадцатый годъ изданія. Выходитъ ежедневно.*

**ПОДПИСНАЯ ЦѢНА:**

	12 м.	11 м.	10 м.	9 м.	8 м.	7 м.	6 м.	5 м.	4 м.	3 м.	2 м.	1 м.
	р. к.	р. к.	р. к.	р. к.	р. к.	р. к.	р. к.	р. к.	р. к.	р. к.	р. к.	р. к.
Съ доставкою въ Харьковѣ . . .	10 —	9 50	9 —	8 25	7 50	6 75	6 —	5 25	4 50	3 40	2 40	1 20
Съ пересылкою по почтѣ . . .	11 —	10 50	10 —	9 10	8 50	7 80	7 —	6 —	5 —	4 —	3 —	1 50

Главная контора газеты — на Николаевской площади, въ городскомъ домѣ. Редація газеты помѣ-  
 щается на Сумской улицѣ, домъ № 13.



# ВТОРОЕ ХАРЬКОВСКОЕ ОБЩЕСТВО ВЗАИМНАГО КРЕДИТА

*Харьковъ, Петровскій пер., д. № 4*

ПРОИЗВОДИТЬ СЛѢДУЮЩІЯ ОПЕРАЦІИ:  
УЧЕТЪ ВЕКСЕЛЕЙ.

Выдаетъ ссуды подъ залогъ процентныхъ бумагъ и товаровъ.

**ОТКРЫВАЕТЪ СПЕЦІАЛЬНЫЕ ТЕКУЩІЕ СЧЕТЫ.**

ПРИНИМАЕТЪ ВЪЛАДЫ для приращенія процентами какъ отъ Членовъ Общества, такъ и отъ постороннихъ лицъ на сроки и до востребованія.

Открываетъ простые текущіе счета.

Выдаетъ переводы на другіе города.

Принимаетъ на комиссію вексели и желѣзно-додожные дубликаты.

**Производитъ за счетъ Полтавскаго Земельнаго Банка:**

Пріемъ платежей отъ заемщиковъ по осудамъ, оплату тиражныхъ закладныхъ листовъ, купоновъ отъ закладныхъ листовъ и купоновъ отъ акцій.

**Продаетъ закладные листы.**

ОБЩЕСТВО ВПРЕДЪ ДО ИЗМѢНЕНІЯ:

<b>Платитъ:</b>		<b>Взимаетъ:</b>	
По текущимъ счетамъ	2 <sup>0</sup> / <sub>100</sub>	По учету векселей . . .	7 <sup>0</sup> / <sub>100</sub>
По вкладамъ:		По ссудамъ подъ за-	
До востребованія . . .	2 1/2 <sup>0</sup> / <sub>100</sub>	логъ 0 <sup>0</sup> / <sub>100</sub> в бумагъ . . .	7 <sup>0</sup> / <sub>100</sub>
Срочн. на 1 годъ . . .	3 1/2 <sup>0</sup> / <sub>100</sub>	По спеціальн. счетамъ.	7 <sup>0</sup> / <sub>100</sub>
" " 2 года . . .	4 <sup>0</sup> / <sub>100</sub>		
" " 3 года . . .	4 1/2 <sup>0</sup> / <sub>100</sub>		
" " 5 лѣтъ и болѣе	5 <sup>0</sup> / <sub>100</sub>		

Къ 1-му Декабря 1896 г. въ Обществѣ состоитъ 742 члена съ обеспеченіемъ на р. с. 2.596,250.

Выдача переводовъ и пріемъ комиссіонныхъ порученій производится на слѣдующіе города:

Александровскъ, Армавиръ, Бахмутъ, Бердянскъ, Бобруйскъ, Брянскъ, Бухара, Бѣлостокъ, Варшаву, Вилькомиръ, Вильну, Витебскъ, Владиваязъ, Воронежъ, Гомель, Грозное, Двинскъ, Данцигъ (Пруссія), Евпаторію, Ейскъ, Елецъ, Елисаветградъ, Екатеринодаръ, Екатеринославъ, Ефремовъ, Иваново-Вознесенскъ, Каменскую, ст., Кайданы, Керчь, Кишиневъ, Кіевъ, Ковну, Конотопъ, Кременчугъ, Курскъ, Кенигсбергъ (Пруссія), Либаву, Лианы, Лиду, Лодзь, Лейпцигъ (Саксонія), Мариуполь, Мелитополь, Минскъ, Москву, Николаевъ, Нижній Новгородъ (во время ярмар.), Новозыбковъ, Новороссійскъ, Нѣжинъ, Одессу, Орель, Оршу, Пензу, Полтаву, Павлоградъ, Ригу, Ромны, Рязань, Ростовъ н.Д., Севастополь, Симферополь, Скопинъ, Смоленскъ, С.-Петербургъ, Ставрополь, Кавказъ, Стародубъ, Сумы, Таганрогъ, Тамбовъ, Тегранъ (Персія), Тифлисъ, Тулу, Умань, Херсонъ, Царицынъ, Ярославль и Феодосію.

**Н. С. ЛЫСОГОРЕЦКО,**  
**ТОРГОВОЕ И СТРАХОВОЕ АГЕНТСТВО**

въ Харьковѣ, Николаевская пл., д. № 9, возлѣ Биржи.

*Телефонъ № 287.*

**Главные предметы торговли:**

Каменный уголь, антрацитъ, известь, мѣль, алебастръ, цементъ, черепица, паркетъ, гвозди проволочные, проводники, машинные ремни, кожан. и пенсковые, брезенты, рукава и ведра пожарныя, масло кокосовое, силикатъ, селитра, сода каустическ., гарниуръ, масло цилиндрическое, вазелинов., клей столари, плиты тротуарныя и пороги каменные, известковый камень, шпильки деревянные, сажовныя, пробки всѣхъ сорт., капсулы для бутылки и банокъ, фольга и мн. др.

**Заключение страхованій:**

Страхованіе отъ огня: домовъ, дачъ, усадебн. построекъ, церковныхъ и монастырскихъ строеній и изищест., товаровъ, домашней движимости и пр. за счетъ С.-Петербургской компаніи „Надежда“.

Страхованіе жизни, капиталъ, приданого, пенсій, доходовъ и пр. на взаимныхъ началахъ за счетъ Общ. „Эквитебль“ въ Нью-Йоркѣ.

Страхованіе билетовъ внутренн. 5% съ выигрышами 1-го и 2-го займовъ и билетовъ Государственнаго Дворянскаго Земельнаго Банка съ выигрышами отъ гаражей богач.

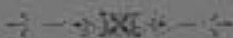

**ПРИЕМЪ ТОВАРОВЪ НА КОММИССИЮ.**  
**ПРОДАЖА, ПОКУПКА И ВЫИСКА ТОВАРОВЪ ПО ПОРУЧЕНИЮ.**  
**ЭКСПЕДИТОРСТВО.**

Очистка (оплата) пошлиною товаровъ, прибывающихъ изъ за-границы.

**ИСПОЛНЕНИЕ ПОРУЧЕНІЙ ИНОГОРОДНИХЪ**  
 по покупке товаровъ и высылкѣ ихъ за укрѣненное коммиссіонное вознагражденіе.

Сообщеніе постояннымъ клиентамъ коммерческихъ свидѣній о положеніи рынка, измѣненіи цѣвъ и проч.

*Почтовый и телеграфный адресъ: Лысогорецко — Харьковѣ.*



# АЛФАВИТНЫЙ СПИСОКЪ УЧРЕЖДЕНІЙ,

ПОМѢЩЕННЫХЪ ВЪ

## АДРЕСОЪ-КАЛЕНДАРѢ,

СЪ ОБОЗНАЧЕНІЕМЪ АДРЕСОВЪ ИХЪ.

Стр.

Агентство Россійскаго страховаго О-ва. (Рыбная ул., 18) . . . . .	88
Агентство Страховаго Т-ва „Саламандра“. (Рыбная ул., 28) . . . . .	88
Агентство Сѣвернаго Страховаго О-ва (Екатеринославская ул., 19) . . . . .	88
Агентство С.-Петербуркскаго Страховаго О-ва. (Никол. пл., Гор. д.) . . . . .	89
Агентство Страховаго О-ва „Яворь“ (Рыбная ул., 19) . . . . .	88
Азовско-Донскаго Ком. Банка Отдѣленіе. (Николаевская пл., 4) . . . . .	86
Акцизное Управленіе губернскае. (Мироносицкая пл., 11) . . . . .	24
Акцизныя Управленія окружныя. . . . .	24
Акціонерная Компания по торг. шерстью. (Старомосковская ул., 109) . . . . .	92
Акушерки г. Харькова. . . . .	192
Александровская больница. (Благовѣщенская ул., 25) . . . . .	19
Александровское женское училище. (Петинская ул., 44) . . . . .	66
Алексѣевское горнопр. Общ. (Николаевская пл., д. Добрынина) . . . . .	92
Амбулат. дѣтская больница. (Б. Москалевская ул., д. Ульянова № 51) . . . . .	20
Армейскій 10-й корпусъ. (Штабъ: Куликовская ул., 35) . . . . .	35
Артель портныхъ. (Московская ул., 20) . . . . .	95
Артель посыльныхъ. (Донецъ-Захаржевская ул., 5) . . . . .	186
Ахтырскій уѣздъ . . . . .	110
Балашевская линия Юго-Восточныхъ ж. д. (Основа) . . . . .	79
Биржевой Комитетъ. (Николаевская пл., зд. Биржи) . . . . .	85
Благотворительное Общество. (Садово-Куликовская ул., 31) . . . . .	96
Благотворительное О-во сѣдебнаго вѣдомства. (Судебная Палата) . . . . .	101
Богадѣльня ремесл. Общества. (Екатеринославская ул., 109) . . . . .	21
Богодуховскій уѣздъ. . . . .	117
Богоугодныя заведенія, Сабурова дача. (Конюшенная ул., 26) . . . . .	16
Валковскій уѣздъ. . . . .	124
Ветеринарный Институтъ. (Сумская ул., 35) . . . . .	53
Военный госпиталь. (Сумская ул., 43) . . . . .	43
Волжско-Камскаго Коммерческаго Банка Отд. (Рыбная ул., соб. д.) . . . . .	86
Волчанскій уѣздъ . . . . .	129
Воронежскій 124-й пѣхот. полк. (Канц.: Кузнеч.-набереж. ул., д. Корытина) . . . . .	39
Врачебное Отдѣленіе. (Въ зд. Присутственныхъ мѣсть) . . . . .	3
Врачи г. Харькова. . . . .	187
Врачи уѣздные Харьковской губ. . . . .	3
Газовый заводъ. (Рождественская ул., 11) . . . . .	92
Германское Благотворит. Общество. (Московская ул., 27) . . . . .	101
Гимнастическое Общество. (Кокошкинская ул., 4) . . . . .	98



	Стр.
Городская Дума . . . . .	18
Городская Управа. (Николаевская пл., Городской д.) . . . . .	17
Город. по воин. повин. Присутствіе. (Николаевск. пл., Городской д.) . . . . .	20
Городское Участковое Податное присутствіе . . . . .	23
Городской Купеческій Банкъ. (Торговая пл., 23). . . . .	85
Государственнаго Банка Контора. (Вознесенскій скверъ, 10). . . . .	26
Губернская Земская Управа. (Мало-Гончаровская ул., д. Данилова) . . . . .	16
Губернскій попечительный о тюрьмахъ Комитетъ. (Садово-Куликов. ул., 21) . . . . .	5
Губернское Правленіе. (Въ зд. Присутственныхъ мѣсть). . . . .	1
Губернское Присутствіе. (Рымарская ул., 18). . . . .	4
Губернское по земскимъ и городскимъ дѣламъ Присутствіе. (Садово-Куликов- ская ул., 21) . . . . .	4
Губернское по штейнымъ дѣламъ Присутствіе. (Мироносицкая пл., 11). . . . .	25
Губернское по воин. повин. Присутствіе. (Садово-Куликовская ул., 21). . . . .	4
Губернское по фабричнымъ дѣламъ Присутствіе. . . . .	28
Губернское податное Присутствіе. (Казенная Палата) . . . . .	23
Дворянскаго Земельнаго Банка Отдѣленіе. (Ковошинская ул., 3). . . . .	7
Дворянское Депутатское Собраніе. (Николаевская пол., соб. д.) . . . . .	15
Дворянская Опека уѣздная. (Вѣлгородская ул., 2) . . . . .	104
Дирекція народныхъ училищъ Харьковской губ. (Въ канц. попечителя). . . . .	44
Духовная Консисторія. (Университетская ул., 6) . . . . .	71
Духовенство г. Харькова . . . . .	71
Духовенство Харьковскаго уѣзда . . . . .	108
Духовная Семинарія. (Семинарская ул., 38) . . . . .	73
Духовное Училище. (Бурсацкій пер., 4) . . . . .	74
Духовенство цювѣрческихъ исповѣданій . . . . .	81
Дѣтская Больница. (Дворянская ул., 11) . . . . .	19
Епархіальный Совѣтъ по миссіонерскимъ дѣламъ. (Дух. Консист.) . . . . .	72
Епархіальный Училищный Совѣтъ. (Семинарская ул., д. Дух. Семинаріи) . . . . .	73
Епархіальное попечительство о бѣдныхъ духов. званій. (Духов. Консист.) . . . . .	101
Епархіальное женское Училище. (Епархіальная ул., 56) . . . . .	74
Жандармское управленіе губ. (Ключковская ул., 43) . . . . .	21
Жандармское полицейское управленіе ж. д. (Уголь Миронос. и Ветерин. ул.) . . . . .	21
Женская гимназія Маринская первая. (Рымарская ул., 11) . . . . .	57
Женская гимназія вторая. (Вознесенская пл.) . . . . .	58
Женская гимназія Вознесенская. (Ковошинская ул., 2) . . . . .	59
Женская гимназія Н. Я. Григорцевичъ. (Рыбная ул., 36). . . . .	61
Женская гимназія Д. Н. Драшковой. (Сумская ул., 14) . . . . .	60
Женская гимназія Д. Д. Оболенской. (Нѣмецкая ул., 32) . . . . .	60
Женская прогимназія Л. М. Черняковой . . . . .	62
Женская ремесленная школа Общ. Грам. (Чернышевская ул., 22). . . . .	66
Заводская Конюшня. (Конюшенная ул., 20) . . . . .	80
Земельный Банкъ Харьковскій. (Уг. Николаевской и Торговой пл.) . . . . .	85
Земледѣльческое училище и ферма. (Ст. Дергачи К.-Х.-С. ж. д.) . . . . .	107
Зміевскій уѣздъ . . . . .	135
Зубные врачи г. Харькова . . . . .	191
Изюмскій уѣздъ . . . . .	143
Инженерная дистанція. (Михайловская ул., 15). . . . .	43
Институтъ Благородныхъ дѣвицъ. (Сумская ул.) . . . . .	66
Казенная Палата. (Въ зд. Присутствен. мѣсть) . . . . .	22
Казначейство. (Въ зд. Присутствен. мѣсть) . . . . .	23
Канцелярія Губернатора. (Садово-Куликовская ул., 21). . . . .	1
Канцелярія учебнаго округа. (Университетъ). . . . .	44
Каввойная команда. (Кацарская ул., 60) . . . . .	43
Командантъ ст. „Харьковъ“ и Балаш. ж. д. (Вокзалъ жел. дороги) . . . . .	43
Комитетъ по сооруж. храма и благотв. учрежд. на мѣсть событія 17 окт. 1888 г. (Садово-Куликовск. ул., 21) . . . . .	100
Комитетъ Православ. Миссіонерск. Общества. (Дух. Консист.) . . . . .	72
Комитетъ по завѣд. вывоз. минер. топл. и соли изъ Донецъ бассейна. (Уг. Ева- теринославской ул. и Кузинскаго пер.) . . . . .	80
Коммерческое училище имени Императора Александра III. (Нѣмецкая ул., 81) . . . . .	62

	Стр.
Конно-железная дорога. (Депо на Конной пл., 19).	93
Контора Н. В. Орлова. (Рыбная ул., 23).	88
Контора П. Д. Новова. (Николаевская пл., город. д.)	89
Контроль К.-Х.-Севаст. ж. д. (Екатеринославская ул., 1)	69
Контрольная Палата. (Рымарская ул., 23)	69
Крестьянского поземельнаго Банна Отдѣленіе. (Рымарская ул., 18).	28
Купянский уѣздъ.	154
Купеческое собраніе (Сумская ул., 44)	91
Курско-Харьково-Севаст. жел. дор. (Управл.—вокзалъ).	75
Лебединскій резерв. баталіонъ. (Старо-Московская ул., 97)	40
Лебединскій уѣздъ.	160
Лѣсоохранительный Комитетъ. (При Управленіи Госуд. Им.)	68
Межевое Отдѣленіе. (Сумская ул., 6)	3
Музыкальнаго Общества Отдѣленіе. (Екатеринославская ул., 26)	83
Музыкальное училище. (Екатеринославская ул., 26)	83
Мужская гимназія первая. (Старо-Московская ул., 2)	54
Мужская гимназія вторая. (Благовѣщенская ул., 2)	54
Мужская гимназія третья. (Кокоскинская ул., 5 и 7).	55
Мужская прогимназія (Маринская ул., 14).	56
Мужское училище при Еванг.-Лютер. церк. (Кокоскинская ул., 2).	66
Мѣщанское Управленіе. (Уг. Университетской ул., д. Мѣщан. Общест.)	20
Мѣщанская Богодѣльня. (Семинарская ул., соб. д.)	20
„Новая Баварія“ акціонерное общество. (Ст. Новая Баварія Х.-Н. ж. д.)	92
Общественная Библіотека. (Московская ул., 4).	94
Общество Акклиматизаціи. (Рымарская ул., 23).	82
Общество вспомогат. Купеческ. сословія. (Рыбная ул., 19)	91
Общество Взаимнаго вспоможенія на случай смерти. (Клочков. ул., 5).	94
Общество Взаимнаго вспоможенія Прикащиковъ. (Клочковская ул., 5)	94
Общество Взаимн. Вспомож. Учительницъ и Воспитательн. (Петровск. пер., 12).	94
Общество Взаим. Вспоможенія Наборщик. (Петровский пер., 17)	94
Общество взаимн. Вспомож. зан. письменнымъ трудомъ. (Контор. ул., 7).	95
Общество Взаимнаго Кредита. (Торговая пл., 3).	86
Общество взаимнаго Кредита Второе. (Петровский пер., 4).	87
Общество Взаимнаго Кредита Прикащиковъ. (Рыбная ул., собст. д.)	87
Общество Взаимнаго Кредита Горнопром. (Уг. Рыб. ул. и Петров. пер.)	87
Общество Взаим. страхов. имуществъ отъ огня. (Университетск. горка)	87
Общество водоснабженія. (Екатеринославская ул., 1).	93
Общество Дворянскаго Вспомоществ. (Благовѣщ. ул., д. Каинистъ)	100
Общество „Краснаго Креста“ Мѣстное управленіе. (При Губ. Земской Управл.)	98
Общество Купеческое. (Рыбная ул., 19)	91
Общество любителей рыбоводства и рыболовства. (Екатеринославская ул., 33)	93
Общество любителей хорowego пѣнія. (Сумская ул., 17)	93
Общество пчеловодства (Рымарская ул., д. Кирстена)	82
Общество Испытателей Природы. (Университетъ)	81
Общество Физико-Химическихъ наукъ. (Университетъ)	82
Общество Научной Медицины и гигіены. (Университетъ)	81
Общество Историко-Филологическое. (Университетъ)	81
Общество Математическое. (Университетъ)	82
Общество Технологовъ. (Технологическій Институтъ)	83
Общество пособія нуждающимъ студентамъ. (Университетъ)	102
Общество попеченія о нуждающ. учащихся въ музыкальномъ училищѣ.	103
Общество попеченія о бѣдныхъ учащихся 2-й гимназіи	102
Общество попеченія о нуждающихся ученикахъ 3-й гимназіи	103
Общество попеченія о нуждающихся ученикахъ Реального училища.	103
Общество распростран. въ народѣ грамотности. (Горняковск. пер., д. Добрынина).	89
Общество сельскаго хозяйства. (Екатеринославская ул., 33).	83
Общество столовыхъ для недостат. студентовъ. (Чернышевская ул.)	102
Общество призрѣнія безпріютныхъ малолѣтнихъ сиротъ. (Михайловская ул., 10).	100
Община сестеръ милосердія Краснаго Креста. (Уг. Вознесенской пл. и ул., 16/14).	98
Окружный судъ. (Присутственные мѣста).	32
Оренбургскій казачій № 1-й полкъ. (Канц.: Старо-Московская ул., 25)	42



	Стр.
Пансіонъ Е. А. Остроумовой. (Рымарская ул., 7).	186
Персидское консульство. (Мироносицкая пл., 14).	80
Пензенскій 121-й пѣхот. полкъ. (Конторская ул., 59).	36
Повивальное училище. (Старо-Московская ул., 16).	17
Помощники присяжныхъ повѣренныхъ . . . . .	31
Попечительство Дѣтскихъ пріютовъ. (Садово-Куликовская ул., 21)	95
Попечительство Императрицы Маріи Александровны о слѣпыхъ. (Садово-Куликовская ул., 21) . . . . .	99
Попечители участковые о бѣдныхъ г. Харькова. . . . .	98
Почтово-Телеграфная Контора центральная. (Вознесенская пл., № 2).	8
1-я Почтово-Телеграфная Контора. (Екатеринославская ул., 26) . . . . .	11
2-я Почтово-Телеграфная Контора. (Уголь Черныш. и Епархіальн. ул.) . . . . .	11
3-я Почтово-Телеграфная Контора (Горяиновскій пер., д. Добрынина). . . . .	11
Присяжные повѣренные округа Харьк. Суд. Палаты. . . . .	29
Приход. училище Харьк. ремесл. общ. (Старо-Московская ул., 7) . . . . .	64
Приходскія городскія училища 1—6-е. . . . .	65
Продовольственный магазинъ. (Уг. Чернышевской ул. и Провіант. пер.). . . . .	43
Реальное училище. (Старо-Московская ул., 15). . . . .	53
Ремесленная Управа. (Старо-Московская ул., 7) . . . . .	21
Ремесленное училище. (Петшская ул., 8) . . . . .	64
Сабурова дачи. (Конюшенная ул., 26) . . . . .	16
Сиротскій Судъ. (Николаевская площ., гор. домъ) . . . . .	35
Совѣтъ присяжныхъ повѣренныхъ округа Харьк. Судебной палаты. (Присутственными мѣста) . . . . .	29
Совѣтъ сѣзда горнопромышленниковъ. (Сумская ул., 18) . . . . .	91
Старобѣльскій резервный батал. (Штабъ: Ващенков. пер., 4). . . . .	41
Старобѣльскій уѣздъ. . . . .	167
Статистическій Комитетъ. (Мироносицкая ул., 18) . . . . .	4
Строительное Отдѣленіе. (Садово-Куликовская ул., 21) . . . . .	2
Судебная Палата. (Присутственными мѣста). . . . .	28
Сумскій уѣздъ. . . . .	176
Сѣздъ Миров. Суд. (Ключковская ул., д. быв. Пащенко-Тряпкина) . . . . .	34
Таможня. (Екатеринославская ул., 45) . . . . .	25
Тамбовскій 122 пѣхотный полкъ. (Старо-Московская ул., 34) . . . . .	37
Телефонная станція. (Сумская ул., д. Счасни) . . . . .	12
Техническое желѣзнодорож. училище. (Александровская ул., 3) . . . . .	79
Техническаго Общества Отдѣленіе. (Сумская ул., 18). . . . .	83
Технологическій Практическій Институтъ. (Канлуновская ул., 14) . . . . .	52
Торговый Банкъ. (Николаевская площ., д. Добрынина) . . . . .	85
Тюремное отдѣленіе. (Садово-Куликовская ул., 21). . . . .	2
Тюрьма губернская. (Тюремная площадь, 1) . . . . .	2
Тюрьма пересыльная. (Холодная гора) . . . . .	2
Университетъ. (Университетская ул.) . . . . .	45
Управленіе Харьк. почтово-телеграф. округа. (Почтовый пер., 2). . . . .	8
Управленіе Артил. 10-го Армейск. корпуса. (Михайловская ул., 37). . . . .	42
Управленіе мѣстной бригады . . . . .	42
Управленіе Полиціеймейстера. (Николаевская пл., зд. полиц. 2 части, 24) . . . . .	6
Управленіе 51-й пѣхотной резервной бригады. (Ващенковскій пер., 28) . . . . .	40
Участковые пристава . . . . .	6
Учебный округъ. (Зд. Университета) . . . . .	44
Училище слѣпыхъ дѣтей. (Сумская ул., 49). . . . .	99
Училищный Совѣтъ Губернскій. (Канцелярія Попечителя) . . . . .	44
Уѣздный Предводит. Дворянства. (Канц.: Бѣлгородская ул., 2) . . . . .	104
Уѣздное податное Присутствіе . . . . .	106
Уѣздное по питейнымъ дѣламъ Присутствіе. (Уѣзд. Зем. Управа) . . . . .	105
Уѣздныя почтово-телеграфныя учрежденія. . . . .	12
Уѣздное училище. (Сумская ул., 34). . . . .	63
Уѣздный училищный Совѣтъ . . . . .	105
Уѣздный Сѣздъ Харьковскій. (Горяиновскій пер., д. Добрынина). . . . .	104
Уѣздныя Почтово-Телеграфныя учрежденія . . . . .	12
Уѣздное по воинской повинности Присутствіе. (Бѣлгородская ул., 2) . . . . .	105
Уѣздное полицейское Управленіе Харьковское. (Михайловская ул., 10). . . . .	105



	Стр.
Уѣздный распорядительный Комитетъ. (Михайловская ул., 10) . . . . .	106
Уѣздная Земская Управа. (Московская ул., 10) . . . . .	106
Уѣздный Воинскій Начальникъ. (Управленіе: Тюремная ул., 7) . . . . .	106
Уѣздное участковое податное Присутствіе. . . . .	107
Фабричная инспекція Харьк. губ. . . . .	28
Французское Благотворительное Общество. . . . .	101
Фельдшерская земская школа. (Конюшенная ул., 26) . . . . .	17
Харьково-Полтавское Управленіе Государственными Имуществами. (Рымар- ская ул., 23) . . . . .	67
Харьково-Николаевская желѣзная дорога. (Конторская ул., 1) . . . . .	78
Харьковский уѣздъ . . . . .	104
Швейцарское Благотвор. Общество. (Екатеринослав. ул., конт. Гретеръ). . . . .	101
Школа изящныхъ искусствъ. . . . .	187
Школы Общества грамотности 1 и 2-я. . . . .	65
Штабъ 10-го Армейскаго корпуса. (Куликовская, 35). . . . .	35
Штабъ 10-й кавалерійской дивизіи. (Чеботарская ул., 45) . . . . .	41
Штабъ 31-й пѣхотной дивизіи. (Мало-Мясницкая ул., 4) . . . . .	35
Экономическое Общество чиновниковъ. (Сумская ул., 3—5) . . . . .	91
Эмеритальная касса духовенъ. Харьк. Епархіи. (Духов. Консист.). . . . .	75



ЛИЧНЫЙ СОСТАВЪ ПРАВИТЕЛЬСТВЕННЫХЪ УЧРЕЖДЕНІЙ  
РОССІЙСКОЙ ИМПЕРІИ.

Собственная Его Императорскаго Величества канцелярія. Главный управляющій..... Помощ. его гофм. дес. Ал-дръ Серг. *Танъевъ*. Старш. чиновн. дес. Иларій Ефим. *Бляевъ*.

Комитетъ для разсмотрѣнія представленій къ Высочайшимъ наградамъ. Предсѣдатель канцлеръ Россійскихъ Императорскихъ и Царскихъ орденовъ. Члены: сенат., ген.-инф. Ив. Мих. *Гедеоновъ*, членъ Гос. Сов. ст.-секр., тс. Ник. Степ. *Петровъ*, дес. Ник. Ник. *Пановъ* (управляющ. дѣлами Комитета орденовъ), гофм. Ал-дръ Серг. *Танъевъ*, дес. Ник. Ив. *Непорожневъ*.

Канцелярія Его Императорскаго Величества по принятію прошеній, на Высочайшее имя приносимыхъ. Гл. управл. егерм., дес. Дм. Серг. *Сипягинъ*. Тов. его шталм. дес., бр. Ал-дръ Андр. *Будбергъ*. Нач. канц. тс. Викт. Ив. *Финне*. Помощн. дес. бр. Ник. *Гойнингенъ-Гюне*, кс. Ал-дръ Дм. *Арбузовъ*.

Собственная Его Императорскаго Величества канцелярія по учрежденіямъ Императрицы Маріи. Главноуправляющій ген. отъ кавал. графъ Ник. Ал-сѣв. *Протасовъ-Бахметьевъ*, товарищъ его дес. Петръ Мих. *фонъ-Кауфманъ*. Управляющ. дес. Ник. Аръ. *Воеводскій*. Управляющ. контрол. дес. Ал-дръ Ив. *Свиридовъ*.

Статсъ-Секретаріатъ Великаго Княжества Финляндекаго. Министръ стс., ген.-л. Влад. Ал-дров. *фонъ-Денъ*.

Государственный Совѣтъ. Предсѣдатель Е. И. В. Великій Князь Михаилъ Николаевичъ. Депертаменты: 1) Депертаментъ Законовъ. Предс. стс. дтс. Мих. Никол. *Островскій*. Члены: стс. дтс. Ег. Абр. *Перетцъ*, стс. дтс. Эдуардъ Вас. *Фришъ*, ген. ад., ген.-л. Ник. Оттонов. *Розенбахъ*, гофм. Ник. Сав. *Абаза*, дтс. Сем. Алдров. *Мордвиновъ*, дтс. бар. Влад. Мих. *Менденъ*, тс. Ал-дръ Конст. *Анастасьевъ*, тс. Ив. Ив. *Шамшинъ*. 2) Департаментъ гражданскихъ и духовныхъ дѣлъ. Предс. стсек, дтс. Ник. Ив. *Стойновскій*. Члены: стс. дтс. Ник. Пав. *Мансуровъ 2-й*, ген.-инф. Христ. Христоф. *Роопъ*, дтс. Фед. Мих. *Маркусъ 2-й*, тс. Ив. Як. *Голубевъ*, гл. Ник. Игнат. *Шебеко*. 3) Депертаментъ Государственной Экономіи. Предс. дтс. Дм. Март. *Сольскій*. Члены: дтс. Мих. Сем. *Кахановъ*, дтс. Вл. Мих. *Маркусъ*, ген.-ад., ген.-инф., св. в. Ал-дръ Конст. *Имеретинскій*, ген.-л. кн. Григ. Серг. *Голыцинъ*, тс. Фед. Густ. *Тернеръ*, тс. Ник. Вл. *Шидловскій*. Государственная канцелярія. Госуд. секр., ст.-секр. сент. тс. Вяч. Конст. *фонъ-Плеве*. Товар. госуд. секрет. дес. Ал-дръ

Семен. *Шамшинскій*. Статсъ-секретари въ отдѣленіяхъ: 1) *Законовъ* ст.-секр. дсс. бар. Юлій Ал-др. *Иксуль фонъ-Гильденбандтъ*. 2) *Гражданскихъ и духовныхъ дѣлъ*, ст. секр. тс. Ник. Пет. *Шалфъевъ*. 3) *Государственной экономіи*, ст.-секр. тс. Григ. Ив. *Шамшинъ*. 4) *Дѣлъ Государственного секретаря*, упр. тс. Григ. Григ. *Яковлевъ*. 5) *Свода законовъ*, ст.-секр. Кронидъ Ив. *Мамышевъ*. *Архивъ Государственного Совѣта*. Помощн. ст.-секр., дсс. *Андреевскій*.

**Комитетъ Министровъ.** Члены: Великіе Князья Михаилъ Николаевичъ, Владиміръ Александровичъ и Алексій Александровичъ. Предс. ст.-сек. дте. Иванъ Ник. *Дурново*. Упр. дѣлами: ст.-секр. дте. гофм. Анатол. Никол. *Куломзинъ*. Помощ. упр. *Баранчининъ*.

**Правительствующій Сенатъ.** Департаментъ 1-й (Первоприсутствующаго по закону не полагается). Сенаторы: дте. Ал-дръ Дан. *Шумахеръ*, дте. Эд. Як. *Фуксъ*, тс. Петръ Ант. *Дейеръ*, Ив. Ник. *Орловъ*, Ал-дръ Стан.с. *Дембовецкій*, гр. Пет. Ал-сѣв. *Капнистъ*, Ив. Ив. *Вильсонъ*, Пет. Ник. *Дурново*. Обирк. шталм. дсс. кн. Ал-дръ Дм. *Оболенскій*.

**Департаментъ 2-й.** Первоприсутствующій дте. Як. Григ. *Есиповичъ*. Сенаторы: дте. Пав. Ант. *Шульцъ*, Пет. Пет. *Семеновъ*, Ник. Пав. *Смирновъ*, Анат. Ив. *Нератовъ*, Пав. Фед. *фонъ Дилленфельдъ-Томъ*, Ал-др. Ал-дров. *Мельниковъ*, Григ. Ал-дров. *Евреиновъ*, Игнат. Плат. *Закревскій*. Обирк. дсс. Ник. Львов. *Хвостовъ*.

**Департаментъ 3-й.** Первоприсутствующій тс. Ник. Ник. *Герардъ*. Сенаторы: тс. Ник. Пет. *Талковистъ*, Пет. Ал-дров. *Фадъевъ*, Ив. Лог. *Горемыкинъ*, Левъ Фед. *Тухолка*, Ив. Ев. *Шевичъ*.

**Департаментъ 4-й.** Первоприсутств. ст. сек., т. с. Пет. Ал-др. *Сабуровъ*. Сенаторы: Ник. Пет. *Боголюбовъ*, Ал-др. Григ. *Вишняковъ*, Ал-дръ Дм. *Свербеевъ*, бр. Пав. Петр. *Гершау*. Обирк. дсс. Пет. Пет. *Кобылинскій*.

**Департаментъ 5-й.** Первоприсутствующій дте. Ал-дръ Ив. *Пятницкій*. Сенаторы: дте. Леан. Ник. *Сомовъ*, дте. Ал-сѣй Порф. *Безобразовъ*, Ник. Ник. *Биппенъ*, Фед. Пет. *Лего*, Ал-дръ Ал-др. *Стадольскій*, Ник. Серг. *Арсеньевъ*, Викт. Вас. *Калачевъ*, Вал. Дм. *Мартиновъ*. Обирк. дсс. Вас. Ник. *Крестьяновъ*.

**Департаментъ герольдіи.** Первоприсутствующій ген.-отъ-инф. Дм. Гавр. *Анучинъ*. Сенаторы: тс. Евгр. Евгр. *Рейтернъ*, бар. Мих. Ник. *Медемъ*, Ал-дръ Степ. *Оголинъ*, тс. Ив. Самойл. *Аюпеусъ*. Герольдмейстеръ дте. Фед. Изар. *Шамрай*, тов. его дсс. Вал. Мих. *Веселкинъ*.

**Общія собранія:** а) 1-го, 2-го, 3-го и департамента герольдіи. Первоприсутствующій—старшій по чину изъ первоприсутствующихъ въ департаментахъ, прочіе присутствующіе въ сихъ департаментахъ. Сенаторы: дте. Вас. Андр. *Цезъ*, тс. Конст. Осип. *Малковскій*, Ник. Петр. *Семеновъ*, Дм. Бор. *Беръ*, Евг. Ал-др. *Кудрявцевъ*. Товарищи министровъ: иностранныхъ дѣлъ, путей сообщенія, государственнаго контролера. Завѣдующій дѣлами кн. Ал-дръ Дм. *Оболенскій*.

4-го и 5-го департамента. Первоприсутствующій—старшій по чину изъ первоприсутств. въ сихъ департаментахъ, прочіе присутствуютъ въ оныхъ и сверхъ того: ген. инф. Ив. Мих. *Гедеоновъ*, дте. Ал-дръ Петр. *Перцовъ*, ген.-инф. Ник. Степ. *Горковенко*, тс. графъ Эдуардъ Фед. *Келлеръ*, Пав. Ив. *Шамшинъ*, Ник. Март. *Гартинъ*, кн. Конст. Дм. *Гагаринъ* и товарищи министровъ: финансовъ,



внутреннихъ дѣлъ, путей сообщенія и государственнаго контролера. Завѣдующій дѣлами дсс. Пет. Пет. *Кобылинскій*.

Высшее дисциплинарное присутствіе Правительствующаго Сената. Первоприсутствующій дтс. Пав. Ал-ѣев. *Марковъ*. Сенаторы: дтс. Григ. Космичъ *Рылинскій*, Мих. Ник. *Сазоновъ*, Пав. Пет. *Веселовскій*, Ст. Фед. *Платоновъ*.

Особое Присутствіе Правительствующаго Сената для сужденія дѣлъ о государственныхъ преступленіяхъ. Сенаторы: первоприсутств. тс. Пет. Ант. *Дейеръ*, дтс. Ив. Ник. *Орловъ*, Ник. Мих. *Окуловъ*, Пав. Пет. *Веселовскій* Пет. Ник. *Дурново*, Ал-ндръ Андр. *Стадольскій*, Евг. А-лдр. *Куровскій* и сословные представители. Сенатская типографія. Директоръ ген.-м. Викт. Як. *Бойе*. Сенатскій архивъ. Инспекторъ арх. дсс. Ал-дръ Вас. *Безродный*.

Кассационные департаменты Сената. 1) Гражданскій. Первоприсутствующій сенаторъ Пав. Ал-кс. *Марковъ*. Обирк. дсс. Ал-ндръ Львов. *Боровиковскій*. Уголовный. Первоприсутствующій тс. Никол. Степан. *Таганцевъ*. Обирк. дсс. *Случевскій*. Общее собраніе кассационныхъ д-товъ. Первоприсут. сенат. дтс. Пав. Ал-ѣев. *Марковъ*. Обирок. сенат. тс. Ник. Ник. *Шрейберъ*. Соединенное Присутствіе кассационныхъ департаментовъ и 1-го департамента Сената. Первпр. дтс. бар. Фед. *Штакельбергъ*, Ив. Ив. *Вильсонъ*, тс. Ал-ндръ Степ. *Дембовецкій*, Пет. Никанор. *Грешинцевъ*, Владисл. Ант. *Желеховскій*. Соединенное Присутствіе 1-го и кассац. д-товъ для пересмотра судебн. рѣшеній губернскаго присутствія. Сенаторы: тс. Фед. Густ. *Тернеръ*, Ник. Вас. *Граве*, Ник. Степ. *Таганцевъ*, Вл. Пав. *Мордвиновъ*, бр. Ант. Фед. *Корфъ*, бр. Авг. Ант. *Герке*.

Св. Правительствующій Синодъ. Члены: Первоприсутств. *Паладій*, митрополитъ С.-Петербургскій и Ладожск. и священно-архимандр. Свято-Троицкой Александро-Невской лавры; *Иоанникій*, митроп. Кіевскій и Галицкій и священно-архимандритъ Успенскій Кіево-Печерской лавры; *Сергій*, митроп. Московскій и Коломенскій и священно-архимандр. Свято-Троицкой Сергіевской лавры; *Владиміръ*, эксархъ Грузін, архіеписк. Карталинскій и Кахетинскій; кромѣ того, еперхіалъ, преосвящен. по вызовамъ. Оберъ-прокуроръ ст.секр., дтс. Ковст. Пет. *Побѣдоносцевъ*; товарищ. его тс. Влад. Карл. *Саблеръ*. Хозяйственное управленіе. Директ. дсс. Петръ Ив. *Остроумовъ*, вице-дир. дсс. Степ. Вас. *Праведниковъ*. Канцелярія Синода. Управл. тс. Серг. Вас. *Керскій*, помощн. его дсс. Серг. Иринеев. *Миропольскій*. Контроль при Синодѣ Управляющ. тс. Игн. Клим. *Зинченко*, оберъ-контролеры: дсс. Влад. Егор. *Расторгуевъ* и нс. Дм. Ал-ѣев. *Виноградовъ*. Ученый комитетъ. Предсѣд. протоіер. Ал-ѣй Ив. *Парвовъ*, прав. дѣлъ дсс. Ал-ндръ Вас. *Добряковъ*. Училищный совѣтъ. Наблюдатель школъ церковно-приходскихъ и школъ грамоты дсс. Вас. Ив. *Шемакинъ*. Канцелярія оберъ-прокурора. Дир. дсс. Дм. Никол. *Соловьевъ*.

Епархіальные преосвященные. Алеутскій и Аляскинскій — еписк. *Николай*, Архангельскій — еписк. *Иоанникій*, Астраханскій — еписк. *Сергій*, Владикавказскій — еписк. *Владиміръ*, Владимірскій — архіеп. *Сергій*, викар. Муромскій — еп. *Платонъ*, Вологодскій — еписк. *Алексій*, викар. еписк. Велико-Устюжскій — *Антоній*, Вольнскій — архіеп. *Модестъ*, 1-й викар. еписк. Острожскій — *Паисій*, 2-й викар. еписк. Владиміро-вольнскій — *Меодій*, Воронежскій — еписк. *Анастасій*, викар. еписк. Острожскій — *Владиміръ*, Вятскій — еписк. *Алексій*, 1-й викар. еписк. Саранульскій — *Никодимъ*, 2-й викар. еписк. Глазовскій — *Варсонофій*, Грузинскій — архіеп. *Владиміръ*, 1-й викар. еписк. Горійскій — *Александръ*, 2-й викар. еписк. Алаверскій — *Виссаріонъ*, Гурійско-Мингрельскій еписк. *Григорій*, Донской — архіеп. *Афанасій*, викар. еписк. Аксайскій — *Иоаннъ*, Екатери-

бургскій — еписк. *Владиміръ*, Екатеринославскій — еписк. *Симеонъ*, Енисейскій — еписк. *Акакій*, Имеретинскій — еписк. *Гавріилъ*, Забайкальскій — еписк. Забайкал. и Нерчинскій *Георгій*, Иркутскій — архіеп. *Тихонъ*, викар. еписк. Киренскій — *Евсевій*, Казанскій — архіеп. *Владиміръ*, викар. еп. Чебоксарскій — *Анастасій*, Калужскій — еписк. *Макарій*, Камчатскій — еписк. *Макарій*, Бишеневскій — архіеп. *Неофитъ*, викар. еписк. Аккерманскій — *Аркадій*, Костромскій — еписк. *Виссарионъ*, викар. еписк. Кинешемскій — *Веніаминъ*, Курскій — еписк. *Ювеналій*, Литовскій — архіеп. *Геронимъ*, 1-й викар. еписк. Ковенскій — *Христофоръ*, 2-й викар. еписк. Брестскій — *Иосифъ*, Минскій — еписк. *Симеонъ*, Могилевскій — еписк. *Мисаилъ*, Муромскій еписк. — *Платоновъ*, Нижегородскій — еписк. *Владиміръ*, викар. еписк. Балахнинскій — *Аркадій*, Новгородскій — еписк. *Θεοφoтъ*, викар. еписк. Кирилловскій — *Арсеній*, Олонецкій — еписк. *Павелъ*, Омскій и Семипалатинскій — еписк. *Григорій*, Оренбургскій — еписк. *Владиміръ*, Орловскій — еписк. *Митрофанъ*, Пензенскій — еписк. *Павелъ*, Пермскій — еписк. *Петръ*, Подольскій — еписк. *Ириней*, викар. еписк. Балтскій — *Иоакимъ*, Полоцкій — еписк. *Александръ*, Полтавскій — еписк. *Иларіонъ*, викар. еписк. Прилуцскій — *Менандръ*, Псковскій — еписк. *Антонинъ*, Рижскій — архіеп. *Арсеній*, викар. еписк. Ревельскій — *Николай*, Рязанскій — еписк. *Мелетій*, викар. еписк. Михайловскій — *Поліевктъ*, Самарскій — еписк. *Гурій*, Саратовскій — еписк. *Николай*, Симбирскій — еписк. *Никандръ*, Смоленскій — еписк. *Никандръ*, Ставропольскій и Екатеринодарскій — еписк. *Агаѳодоръ*, Сухумскій — еписк. *Арсеній*, викар. еписк. Таврическій — архіеп. *Мисаилъ*, Тамбовскій — еписк. *Александръ*, викар. еписк. Коловскій — ..... Тверской — архіеп. *Димитрій*, викар. еписк. Старицкій — *Гавріилъ*, Тобольскій — еписк. *Агаѳангелъ*, викар. еписк. Березовскій. .... Томскій — еписк. *Макарій*, викар. еписк. Бійскій — *Меѳодій*, Тульскій — еписк. *Питиримъ*, викар. еписк. Каширскій — *Михаилъ*, Туркестанскій — еписк. *Никонъ*, Уфимскій — *Густинъ*, Уманскій — еписк. *Сергій*, Финляндскій и Выборгскій — архіеп. *Антоній*, Харьковскій — архіеп. *Амеросій*, викар. еписк. Сумскій — *Петръ*, Херсонскій — архіеп. *Густинъ*, 1-й викар. еписк. Новомиргородскій — *Мемнонъ*, 2-й викар. еписк. — Елисаветградскій — *Тихонъ*, Хоамскій — архіеп. *Флавіанъ*, викар. еписк. *Антоній*, викар. еписк. Новгородъ-Сѣверскій — *Питиримъ*, Якутскій еписк. — *Никодимъ*, Ярославскій — архіеп. *Иоонафанъ*, викар. еп. Угличскій — *Иоанникій*.

Протопресвитеръ военнаго и морского духовенства протопресв. Ал-дръ Ал-сѣв. *Желобовскій*. При немъ образовано, 9 апрѣля 1892 г., особое управленіе. Дѣлопроизводитель дсс. Митр. Петр. *Журавскій*.

Министерство Императорскаго Двора. Министръ: ген.-ад. ген.-кав. гр. Иларіонъ Ивановичъ *Воронцовъ-Дашковъ*. Помощ. его ген.-л. Влад. Борис. *Фредериксъ*. Канцелярія Министра. Завѣдующій дсс. Вас. Сильчъ *Кривенко*. Кабинетъ Его Императорскаго Величества. Упр. ген.-л. Пав. Конст. *Гудимъ-Левковичъ*. Завѣдующій отдѣлами: 1) Административнымъ — дсс. Ант. Викт. *Половцовъ*, 2) Хозяйственнымъ — дсс. Андр. Михайл. *Климченко*, 3) Земельно-заводскимъ — дсс. Ал-дръ Христ. *Стевенъ*, 4) Камеральное отдѣленіе — завѣдыв. дсс. Владим. Всев. *Сипягинъ*. Экспедиція церемоніальныхъ дѣлъ. Об.-церем., тс. кн. Ал-дръ Сергѣев. *Долгорукій*. И. д. 2-го об.-церем., дсс. свѣта. кн. Никол. Иван. *Салтыковъ*. Правитель дѣлъ, въ зван. кам.-юнк. ес. Всев. Егор. *Кониаръ*. Дирекція Императорскихъ театровъ. Директоръ оберъ-гофм. тс. Ив. Ал-дровичъ *Всеволожскій*. Управляющ. конторою Импер. театровъ: 1) въ С.-Петербургѣ, дсс. Влад. Петр. *Погожевъ*; 2) въ Москвѣ, дсс. Пав. Ив. *Пчельниковъ*. Императорскій эрмитажъ. Временно-завѣд. оберъ-гофмарш. кн. Серг. Никит. *Трубецкой*. Императорская Ана-



демія Художествъ. Президентъ Его Имп. Выс. Вел. Кн. Владиміръ Александровичъ. Вице-през., гофм. гр. Ив. Ив. *Толстой*. Собственные Его Величества арсеналы и библіотеки. Завѣд. дсс. Рихар. Ал-дров. *Гриммъ*. Собственная канцелярія Ея Императорскаго Величества. Завѣд. дсс. гр. Арсен. Аркад. *Голенищевъ-Кутузовъ*. Канцелярія Ея Величества Государыни Императрицы Александры Θεодоровны. И. д. Завѣд. канцел. и секретарь Ея Величества камерг. кс. гр. Ник. Ал-ндр. *Ламздорфъ*. Императорская Археологическая комиссія. Предс. дсс., въ зван. камерг. гр. Ал-ѣй Ал-дров *Бобринскій*. Главное управленіе удѣловъ. Нач. ген.-лейт. кн. Леонидъ Дм. *Вяземскій*. Помощ.: ген.-м. Серг. Веніам. *Олинъ*, дсс. Викт. Ник. *Беръ*. Капитулъ Россійскихъ Императорскихъ и Царскихъ орденовъ. Упр. дсс. Ник. Никол. *Пановъ*.

Министерство Иностранныхъ Дѣлъ. Министръ: Управл. Графъ *Муравьевъ*. Товарищъ ег. Стар. сов. м-ства гофм. дсс. графъ Вл. Ник. *Ламздорфъ*. Канцелярія Министерства. Дир. шталм. дсс. кн. Валер. Серг. *Оболенскій-Нелединскій-Мелецкій*. В-дир. дсс. Плат. Льв. *Ваксель*. Азіатскій департаментъ (Дѣла политическія Востока). Нач. те. гр. Дм. Ал-сѣв. *Каннистъ*. В-дир. дсс. Конст. Аркад. *Губистовъ*. Въ вѣдѣніи департамента—учебное отд. восточныхъ языковъ. Департаментъ внутреннихъ сношеній. Дир. те. бар. Фед. Ром. *фонъ-деръ-Остенъ-Сакенъ*. В-дир. дсс. Ник. Андр. *Малевскій-Малевичъ*. Департаментъ личнаго состава и хозяйственныхъ дѣлъ. Дир. те. Мих. Ник. *Никоновъ*. В-дир. дсс. бар. Карлъ Карлов. *Буксгевденъ*.

Военное Министерство. Министръ: ген.-ад. ген.-инф. Пет. Сем. *Ванновскій*. Императорская Главная квартира. Командующій ген.-ад. ген.-инф. Оттонъ Бор. *Рихтеръ*. Помощ. ген.-м. гр. Ал-ѣй Вас. *Олсуфьевъ*. Комендантъ Главн. Кварт. свиты Его Величества ген.-м. Серг. Ил. *Бибиковъ*. Лейбъ-хирургъ Его Величества дтс. Густ. Иван. *Гиршъ*. Нач. канцелярїи гм. бар. Фед. Егор. *Мейендорфъ*. Канцелярія Военнаго Министерства. Нач. ген.-л. Пав. Львов. *Лобко 2-й*. Пом. его ген.-м. *Редигеръ*. Отдѣлы: административный—дѣлоп. Нил. Пет. *Моллеръ* и ген.-м. Ал-дръ Фед. *Редигеръ*; хозяйственный—тс. Порф. Ал-фев. *Веретенниковъ* и дсс. Конст. Павл. *Степановъ*; счетный—дсс. Ант. Захар. *Клепцовъ*; законодательный—завѣд. тс. Ник. Конст. *Арнольди*; эмеритальный—завѣд. ген.-л. Пав. Ал-фев. *Салтановъ*; юрисконсультск. часть—юриск. тс. Мих. Дм. *Лохвицкій*. Главный штабъ. Нач. ген.-ад., ген.-инф. Ник. Ник. *Обручевъ*. Пом. его: ген.-л. Аркад. Сем. *Беневскій*, ген.-л. Ал-дръ Ал-дров. *Бильдерлингъ*. Военно-топографическій отдѣлъ Главнаго штаба. Нач. ген.-л. Герон. Ив. *Стебницкій*. Отдѣлъ по передвиженію войскъ и военныхъ грузовъ. Нач. ген.-л. Ник. Мих. *Головинъ*. Пом. его: полк. Ник. Егор. *фонъ-Нидермиллеръ*. Канцелярія мобилизаціоннаго комитета. Упр. ген.-л. Оск. Як. *Гюббенетъ*. Главное артиллерійское управленіе. Ген.-фельдцейхм. Е. И. В. Великій Князь Михаилъ Николаевичъ. Тов. его: ген.-ад., ген.-арт. Леонидъ Пет. *Софіано*. Пом. его: ген.-л. Пав. Андр. *Крыжановскій*, ген.-л. Эм. Ал-дров. *Матіасъ*, ген.-м. Мих. Григ. *Альтфатеръ*. Главное инженерное управленіе. Гл. нач. инженеровъ ген.-л. Ал-дръ Павл. *Кобелевъ*. Пом. его: ген.-м. Конст. Львов. *Курничевъ*, ген.-м. Ал-дръ Пет. *Вернандеръ*. Главное интендантское управленіе. Гл. интенд. ген.-л. Ник. Ник. *Тевяшевъ*. Пом. его: ген.-л. Серг. Ант. *Колбе* и ген.-м. Всев. Степ. *Пигуловичъ*. Александровскій комитетъ о раненыхъ. Предс. Е. И. В. Великій Князь Михаилъ Николаевичъ. Вице-предс. ген. адмир. гр. Логг. Логг. *Гейденъ*. Нач. канц. тс. Ив. Феликс. *Опошковичъ-Ачина*. Главное Управленіе казачьихъ войскъ—ген.-м. Пав. Осип. *Щербовъ-Нефедовичъ*.



**Морское Министерство.** Во главѣ управленія состоитъ главный начальникъ флота и морского вѣдомства генераль-адмиралъ Его И. В. Великій Князь Алексій Александровичъ. Управляющ. Министерствомъ (права министра) вице-адм. Пав. Петр. *Тыртовъ*.

**Министерство Финансовъ.** Министръ: ст.-секр. тайн. с. Серг. Юліев. *Витте*. Тов. Мин.: тс. Ант. Павл. *Ивашенковъ*, дсс. Влад. Ник. *Кокочевъ*. Общая канцелярія. Дир. тс. Пет. Мих. *Романовъ*. Особая канцелярія по кредитной части. Дир. дсс. Болесл. Фом. *Малешевскій*. В.-дир. дсс. Ив. Пав. *Шиповъ*. Д-тъ таможенныхъ сборовъ. Дир. тс. Ник. Ив. *Белюстинъ*. В.-дир. дсс. Ольгер. Франц. *Бляевскій*. Командиръ отдѣл. корпуса погранич. стражи ген.-л. ал-дръ Дм. *Свининъ*. Д-тъ окладныхъ сборовъ. Дир. тс. Ив. Дм. *Слободчиковъ*. В.-дир. ксов. Ник. Ник. *Култеръ*, ис. Ник. Зорц. *Бржескій*. Главное Управление неокладныхъ сборовъ и продажи казенныхъ питій. (Состоитъ изъ: технического комит., отд. неокладныхъ сборовъ, отд. казенной продажи питій, канцелярій, ревизоровъ, юрисконсульта). Нач. тс. Сер. Вл. *Марковъ*. Управл. отд. неоклад. сборовъ Ив. Ив. *Витали*. Управл. отд. казен. прод. питій дсс. Вас. Григ. *Котельниковъ*. Юрисконсул. дсс. Пет. Евсех. *Харламовъ*. Д-тъ торговли и мануфактуръ. Дир. дсс. Вл. Ив. *Ковалевскій*. В.-дир. дсс. Ник. Пет. *Ланговой*, дсс. Вл. Ник. *Михневичъ*. Гл. инспекторъ по учебной части дсс. Сем. Степ. *Григорьевъ*. Главная палата мѣръ и вѣсовъ. Упр. тайн. с. Дм. Ив. *Менделѣевъ*. Д-тъ государственнаго казначейства. Дир. тс. Мих. Дм. *Дмитріевъ*. В.-дир. дсс. Адл. Льв. *Монинъ*, кс. Серг. Фед. *Веберъ*. Д-тъ желѣзнодорожныхъ дѣлъ. Дир. дсс. Вас. Вл. *Максимовъ*. В.-дир. дсс. Ал-дръ Ник. *Ратьковъ-Рожновъ*. Главное казначейство. Упр. дсс. Мих. Ив. *Верцелиусъ*. Тов. дсс. Мих. Ив. *Сенявинъ*. Государственная коммиссія погашенія долговъ. Упр. тс. Ник. Андр. *Акимовъ*. Дир. дсс. Мих. Ил. *Гавриловъ*. Прав. канцел. ка. Пав. Григ. *Дебольскій*. Государственный банкъ. Упр. тс. Эд. Дм. *Плеске*. Тов. его: дсс. Левъ Серг. *Биркинъ*, дсс. Серг. Ив. *Тимашевъ*. Московская контора Государственнаго банка. Упр. дсс. Ник. Яковл. *Малевицскій*. Государственный дворянскій земельный банкъ. Упр. шталм. дсс. кн. Ал-ѣй Дм. *Оболенскій*. Тов. его: дсс. Ник. Пет. *Арсеньевъ*, дсс. Ив. Ник. *Дубравинъ* (по особому отд.). Крестьянскій поземельный банкъ. Упр. кам.-юнк. сс. кн. Алексій Михайловичъ *Оболенскій*. Экспедиція заготовленія государственныхъ бумагъ. Упр. тс. Робертъ Эмиліев. *Лениъ*. Тов. дсс. Ив. Адольф. *Ценцигеръ*.

**Министерство Внутреннихъ Дѣлъ.** Министръ внутреннихъ дѣлъ и шефъ жандармовъ дтс. Ив. Лог. *Горемыкинъ*. Тов. его: тс. бр. Ал-дръ Ал-др. *Икскуль-фонъ-Гильдебандтъ*, дсс. Ник. Павл. *Догово-Сабуровъ*. Канцелярія Министра. Прав. дсс. Ал-дръ Ал-ѣв. *Хвостовъ*. Департаменты: общихъ дѣлъ. Дир. гофм. тс. бр. Ник. Ал-др. *Гревеницъ*. В.-дир. сс. Вл. Фед. *Треповъ*. Хозяйственный. Дир. гофм. дсс. Ив. Иван. *Кабатъ*. В.-дир. дсс. Сем. Григ. *Щеловитовъ*. Полиціи. Дир. тс. Ант. Франц. *Добржинскій*; в.-дир.: дсс. Серг. Эраст *Зволянскій*, дсс. Ал-дръ Мих. *Войтовъ*. Медицинскій. Дир. тс. Левъ Федор. *Рагозинъ*. В.-дир. кс. *Малиновскій*. Духовныхъ дѣлъ иностранныхъ исповѣданій. Дир. тс. Ал-дръ Никол. *Мосоловъ*; в.-дир. камерг. дсс. Иппол. Петр. *Альбединскій*. Земскій отдѣлъ. Упр. сс. Георг. Георг. *Савичъ*. Помощникъ его: ка. Борисъ Евг. *Иваничскій*. Медицинскій совѣтъ. Предсѣдатель тс. Викт. Вас. *Пашутинъ*. Статистическій совѣтъ. Предсѣдатель сент. дтс. Пет. Петров. *Семеновъ*. Центральный статистическій комитетъ. Дир. тс. Ник. Ал-др. *Тройницкій*. Ветеринарный комитетъ. Предс. дсс. Ал-ѣй Семен. *Адикаевскій*. Страховой комитетъ. Предс. дсс. Ив. Иван. *Ка-*

*батъ.* Члены: отъ Мин. Внутрен. Дѣлъ дсс. Сем. Григ. *Щегловитовъ*, дсс. Аххилъ Ник. *Алфераки*; отъ Мин. Финанс. вс. Мих. Ал-андр. *Даниловскій*, ка. Серг. Евг. *Савичъ*. *Страховой отдѣлъ.* Упр. дсс. Мих. Ал-ндров. *Остроградскій*. Старш. ревизоры: ка. Ник. Вас. *Моисеенко-Великій* и Оед. Ник. *Аделунгъ*. *Техническо-строительный комитетъ.* Предс. тс. Эрнестъ Ив. *Жиберъ*. *Отдѣльный копусъ жандармовъ.* Команд. корп. ген.-л. Ник. Игнат. *Шебеко*. Помощ. шефа жандарм. ген.-л Ал-ндръ Ал-ндров. *Фризе*. *Главное управленіе почтъ и телеграфовъ.* Нач. ген.-л. Ник. Ив. *Петровъ*. Помощн. его: дсс. Мих. Петр. *Севастьяновъ*. (и. д.), полк. Мих. Ник. *Мосоловъ*. Сиб. почтъ-дир тс. Ник. Родіон. *Чернявскій*. Московскій почтъ-дир тс. Конст. Григ. *Радченко*. *Главное управленіе по дѣламъ печати.* Нач. дсс. Мих. Петр. *Соловьевъ*. Члены совѣта: Плат. Ал-бев. *Вакаръ*, дсс. Вас. Сем. *Адикаевскій*, дсс. Пет. Пет. *Исаевичъ*, дсс. Як. Пет. *Полонскій*, тс. Ал-ндръ Мих. *Марюли*, дсс. Ал-ндръ Ал-ндр. *Катенинъ*. Прав. дѣлъ дсс. Вас. Сем. *Адикаевскій*. *Переселенческое управленіе.* Начальникъ дсс. Вас. Евг. *Гуппиусъ*.

**Генераль-губернаторы.** **Варшавскій** (10 губ. Привислянскихъ: Варшавская, Калишская, Кѣлецкая, Ломжинская, Люблинская, Петроковская, Плоцкая, Радомская, Сувальская, Сѣдлецкая). Св. вк. *Имеритинскій*. **Виленскій** (Губ.: Виленская, Гродненская и Ковенская). Ген. кав. Пет. Вас. *Оржевскій*. **Иркутскій** (Губ.: Иркутская, Енисейская и Якутская обл.). Ген.-инф. Ал-ндръ Дм. *Горемыкинъ*. **Кавказскій** (Губ.: Бакинская, Елисаветпольская, Кутаисская, Ставропольская, Тифлисская и Эривенская и обл.: Дагестанская, Карсская, Кубанская и Терская и Черноморскій окр.). Главнонач. гражд. час. ген.-ад. ген.-кав. Серг. Ал-сѣв. *Шереметевъ*. **Кіевскій** (Губ.: Кіевская, Волынская и Подольская). Ген.-л. Ал-сѣй Пав. *Игнатъевъ*. **Московскій** Его И. В. Великій Князь Сергій Александровичъ. **Приамурскій** (Обл.: Амурская, Забайкальская и Приморская съ Южно-Уссурійскимъ отдѣломъ и особый Сахалинскій отдѣлъ). Ген.-л. Серг. Мих. *Духовской*. **Степной** (Обл.: Акмолинская, Семипалатинская и Семирѣченская). Ген.-кав. бар. Максим. Антонов. *Таубе*. **Туркестанскій** (Обл.: Сыръ-Дарьинская съ Аму-Дарьинскомъ отдѣломъ, Самаркандская и Ферганская). Ген.-лейт. бар. Ал-ндръ Борисов. *Вревскій*. **Финляндскій** (8 губ. Вед. Кн. Финляндскаго: Або-Біернеборгская, Вазаская, Выборгская, Куопіоская, Нюландская, Ст.-Михельская, Тавастгусская и Улеборгская). **Военные губернаторы:** Акмолинскій ген.-л. Ник. Иван. *Санниковъ*. Амурскій, ген.-л. Дм. Гавр. *Арсеньевъ*. Дагестанскій гм. кн. Ал-ндръ Ант. *Барятинскій*. Забайкальскій ген.-л. Евг. Осип. *Маціевскій*. Закаспійскій ген.-л. Ал-сѣй Ник. *Куропаткинъ*. Карскій ген.-л. Пет. Ив. *Томичъ*. Кронштадскій в.-адм. Ник. Ив. *Казнаковъ*. Кутаисскій, ген. л. Мих. Яков. *Шаликовъ*. Николаевскій, в.-адм. Ник. Вас. *Копытовъ*. О-ва Сахалина ген.-м. Вл. Дм. *Мерказинъ*. Приморскій, ген.-л. Пав. Фридр. *Уншербергеръ*. Самаркандскій, ген.-м. гр. Ник. Як. *Ростовцевъ*. Семипалатинскій, ген.-м. Ал-дръ Оед. *Карповъ*. Семирѣченскій, ген.-л. Григор. Ив. *Ивановъ*. Сыръ-Дарьинскій, ген.-м. Ник. Ив. *Корольковъ*. Тургайскій, ген.-л. Як. Оед. *Барабашъ*. Уральскій, ген.-м. Конст. Клавд. *Максимовичъ*. Ферганскій, ген.-л. Ал-дръ Ник. *Повало-Швейковскій*. Черноморскій, ген.-м. Евгр. Фил. *Тихоновъ*.

**Губернаторы:** Губерніи: Архангельская, камерг. дсс. Ал-дръ Плат. *Энгельгардтъ*. Астраханская Гл. Мих. Александровичъ *Газенкамфъ*. Бакинская, тс. Владим. Пет. *Розге*. Бессарабская, ген. лейт. Ал-дръ Пет. *Константиновичъ*. Варшавская, Виленская, дсс. Иванъ Ил. *Чепелевскій*. Витебская (и. д.), сс. Влад. Александровичъ *Леваиовъ*. Владимірская, камерг. тс. Мих. Ник. *Теренинъ*. Вологодская, дсс. Іосифъ Осипъ Яков. *Дунинъ-Борковскій*. Волынская,



г-м. Ѳед. Ѳед. *Треповъ*. Воронежская, камерг. дсс. Влад. Зах. *Коленко*. Вятская, дсс. Ник. Мих. *Клименбергъ*. Гродненская, тс. Дм. Ник. *Батюшковъ*. Екатеринославская, дсс. Дм. Ник. *Мартыновъ*. Енисейская, ген.-л. кн. Ал-дръ Дав. *Накашидзе*. Енисейская, ин. м. Конст. Ник. *Свѣтлицкій*. Иркутская, дсс. *Моллеріусъ*. Казанская, камерг. тс. Пет. Ал-др. *Полторацкій*. Калининская, тс. Мих. Петр. *Дарганъ*. Калужская, тс. кн. Ник. Дм. *Голыцынъ*. Кіевская, гофм. тс. Лев. Пав. *Томира*. Ковенская, дсс. Серг. Петр. *Суходольскій*. Костромская, тс. Ал. Ром. *Шидловскій*. Курляндская, камерг. дсс. Дм. Дмитр. *Свербеевъ*. Курская, ген.-м. гр. Ал-ѳій Дм. *Милотинъ*. Кутаисская, ген.-м. Мих. Як. *Шаликовъ*. Кѣлецкая, дсс. Ник. Ѳед. *Иваненко*. Лифляндская, гм. Влад. Дм. *Суровцевъ*. Ложминская, ген.-м. Ал-дръ Иван. *Роговской*. Люблинская, тс. Владим. Филип. *Тхоржевскій*. Минская, ген.-л. кн. Ник. Ник. *Трубецкой*. Могилевская, тс. Ник. Ал-ѳев. *Зиновьевъ*. Московская, гофм. дсс. Ал-дръ Григ. *Булгинъ*. Нижегородская, ген. л. Ник. Мих. *Барановъ*. Новгородская, и. д. камергеръ сс. гр. Отт. Людв. *Медемъ*. Олонецкая, тс. Мих. Д-нис. *Демидовъ*. Оренбургская, ген.-м. Вл. Иван. *Ершовъ*. Орловская, камерг. дсс. Ал-дръ Ник. *Трубицковъ*. Пензенская, гм. кн. Пет. Дм. *Святополкъ Мирскій*. Пермская, дсс. Пет. Гр. *Погодинъ*. Петроковская, тс. Кон. Кон. *Миллеръ*. Плоцкая, дсс. Иліодоръ Ал-дров. *Яновичъ*. Подольская, ген.-м. Мих. Конст. *Семякинъ*. Полтавская, камерг. дсс. Ал-дръ Карлов. *Бельгардъ*. Псковская, тс. Конст. Ив. *Пищенко*. Радомская, тс. Ив. Григ. *Подгородниковъ*. Рязанская, шталм. дсс. Ник. Серг. *Брянчаниновъ*. Самарская, дсс. Ал-дръ Сем. *Брянчаниновъ*. С.-Петербургская, егерм. дсс. гр. Серг. Ал. *Толь*. Саратовская, гофм. дсс. кн. Бор. Бор. *Мещерскій*. Симбирская, тс. Вл. Ник. *Акинфовъ*. Смоленская, тс. Вас. Ос. *Сосновскій*. Ставропольская, ген.-л. Ник. Ев. *Никифораки*. Сувалкская, тс. Конст. Вас. *Божовскій*. Съдлецкая, дсс. Евг. Михайл. *Субботинъ*. Таврическая, шталм. дсс. Пет. Мих. *Лазаревъ*. Тамбовская, и. д. камергеръ сс. Серг. Дм. *Ржевскій*. Тверская, камерг. дсс. Пав. Дм. *Ахлестышевъ*. Тифлисская, дсс. камерг. кн. Георг. Дм. *Шервашидзе*. Тобольская, дсс. Леон. Мих. *Князевъ*. Томская, гофм. Асинвр. Асинвр. *Ломачевскій*. Тульская, камерг. Влад. Карлов. *Шиппе*. Уфимская, дсс. Ник. Модес. *Богдановичъ*. Харьковская, гофм. тс. Герм. Август. *Тобизенъ*. Херсонская, тс. Мих. Мих. *Веселкинъ*. Черниговская, дсс. Евг. Конст. *Андреевскій*. Эриванская, дсс. гр. Влад. Ѳед. *Тизенгаузенъ*. Эстляндская, дсс. Евст. Ник. *Скалонъ*. Якутская, дсс. Влад. Ник. *Скрипичинъ*. Ярославская, камерг. дсс. Борисъ Влад. *Штюмеръ*.

Финляндскіе губернаторы: Або-Бьернеборгскій—ген.-м. Вильг. Ром. *фонъ-Кремеръ*. Вазаскій—ген.-м. *Шауманъ*. Выборгскій—ген.-м. Аксель Сев. *Грипенбергъ*. Куопіоскій—ген.-л. бар. Густ. Ал-др. *Аминовъ*. С-тъ Михельскій—дсс. Вальф. Отг. *Споре*. Нюландскій—ген.-л. Яльмаръ Карл. *Палинъ*. Тавастгусскій—Торстенъ Густ. *Констіандеръ*. Улеабургскій—Андр. Ив. *Мальмстренъ*.

Градоначальники: С.-Петербургскій ген.-м. Ник. Вас. *Клейгельсъ*. Севастопольскій, и. д., к. адм. *Вальрандъ*. Керчь-Еникальскій, ген.-л. Митроф. Ег. *Колтовской*. Одесскій, ген.-л. Пав. Ал. *Зеленой*.

Министерство Земледѣлія и Государственныхъ Имуществъ. Министръ: дтс. Ал-сѳій Серг. *Ермоловъ*, Тов. мин. дсс. Ал-андръ Ал-сѳев. *Нарышкинъ*. Горный совѣтъ. Заступающій мѣсто пред. тс. Вик. Ал-андр. *Кулибинъ*. Ученый комитетъ. Предс. тс. Ив. Пав. *Архиновъ*. Департаментъ земледѣлія (отд. сельской экономіи и сельско-хозяйственной статистики съ кустарнымъ комитетомъ; отд. земельныхъ улучшеній). Дир. дсс. Ник. Ал-сѳев. *Хомяковъ*, В-дир. сс. Ал-андръ Ал-андр. *Шульцъ*. Отдѣлъ сельской экономіи. Упр. тс. Дм. Аркад. *Ти-*



*миряевъ*. Помощн. сс. Дм. Петр. *Семеновъ*. Отдѣль земельного улучшенія. Упр. ген.-л. Иос. Иппол. *Жилинскій*. Помощн. сс. Як. Як. *Шварцъ*. Кустарный комитетъ. Предс. гофм. гр. Ал-сѣй Ал-ндр. *Бобринскій*. Лѣсной департаментъ. Дир. дсс. Ѳед. Платон. *Никитинъ*. В.-дир. дсс. Мих. Мих. *Лобковскій* (и. д.), кс. Серг. Петр. *Троицкій*. Лѣсной специальный комитетъ. Предс. те. Евг. Серг. *Писаревъ*. Горный департаментъ. Дир. те. Ник. Ал-сѣв. *Денисовъ*. В.-дир. те. Ал-ндръ Мих. *Афросимовъ*; кс. Евгр. Ник. *Васильевъ*. Геологический комитетъ. Дир. дсс. Ал-ндръ Петр. *Карпинскій*. Департаментъ государственныхъ земельныхъ имуществъ. Дир. те. Ив. Ив. *Тихневъ*, В.-дир. камерг. бар. Анат. Вл. *фонъ-деръ Паленъ*; сс. Конст. Игн. *Ромбовъ-Сальверонъ-Ремидовскій*. Канцелярія Министерства. Упр. те. Леонт. Конст. *Лебедевъ*. Помощн. кс. *Набоковъ*.

Министерство Юстиціи. Министръ: ст. секр. те. Ник. Валер. *Муравьевъ*. Тов. его те. Пет. Мих. *Бутовскій*. Первый департаментъ. Дир. дсс. Серг. Серг. *Манухинъ*. В.-дир. дсс. Ник. Дм. *Чаплинъ*, дсс. Пет. Ник. *Огаревъ*. Второй департаментъ. Дир. те. Ник. Эд. *Шмеманъ*. В.-дир. дсс. Викент. Осип. *Накельскій*. Главное тюремное управленіе. Камергеръ дсс. *Саламонъ*. помощн. его сс. Серг. Григ. *Коваленскій*. Управляющій межевою частью. Упр. те. Владисл. Ромульд. *Завадскій*, (на пратов. м-ра). Помощн. дсс. Мик. Ив. *Спировъ*.

Министерство Народнаго Просвѣщенія. Министръ: ст.-секр., сенат., дте. графъ Ив. Дав. *Деляновъ*. Тов. его, те. Ник. Миліевичъ *Аничковъ*. Совѣтъ Министра. Предс. Министръ. Члены: тов. Мин. те. Ник. Мил. *Аничковъ*, дте. Ив. Петр. *Корниловъ*, те. Ал-дръ Ив. *Георгиевскій*, Ник. Ал-сѣв. *Любимовъ*, Пав. Абр. *Аннинъ*, Витг. Вас. *Пашутинъ*, Герас. Артем. *Эзовъ*, Вас. Конст. *фонъ-Анренъ*, Конст. Вас. *Кедровъ*, Ив. Карлов. *Ренаръ*, И. Ал-сѣв. *Аноповъ*, Н. Филип. *Лабзинъ*, Ал-дръ Пав. *Разцовъ*, Афиног. Яковл. *Антоновичъ*. Департаментъ народнаго просвѣщенія. Дир. дсс. Вас. Вас. *Латышевъ*. Вице-дир. дсс. Ник. Григ. *Дебольскій*. Ученый комитетъ. Предс. дте. Ал-дръ Ив. *Гергиевскій*. Члены: те. Вильг. Христ. *Лемонюсъ*, Ал-дръ Дм. *Дмитриевъ*, дсс.: Ив. Вас. *Помяловскій*, Вас. Григ. *Васильевскій*, Ал-дръ Ал-дров. *Слѣпцовъ*, Ник. Христ. *Вессель*, Ад. Юліев. *Гишгорнъ*, Ал-дръ Дм. *Путята*, Ал-дръ Иоан. *Кочетовъ*, Витол. Стан. *Инатовичъ*, Ив. Ив. *Белярминовъ*, Вас. Ир. *Шемякинъ*, Як. Георг. *Моръ*, Леон. Ив. *Лаврентьевъ*, Ник. Исаак. *Бакстъ*, Ник. Ив. *Билибинъ*, Орестъ Дан. *Хвольсонъ*, Серг. Ѳед. *Платоновъ*. Отдѣль по разсмотрѣнію книгъ для народнаго чтенія. Члены: те. Апол. Ник. *Майковъ*, Пав. Абр. *Аннинъ*, дсс.: Ал-дръ Анемнод. *Раднежскій*, Карпъ Карлов. *Сентъ-Илеръ*, Кон. Кон. *Слуцевскій*, Ив. Павл. *Зотьевъ*, Андр. Григ. *Филоновъ*, сс. Вл. Ал-др. *Семека*, кс. Дм. Вас. *Дверкиевъ*; Прав. дѣль..... Отдѣль по техническому и профессиональному образованію. Предс. дсс. Иванъ Ал-сѣв. *Аноповъ* и члены. Архивъ. Нач. дсс. Ник. Плат. *Барсуковъ*. Археографическая коммиссія. Предс. дте. Аван. Ѳед. *Бычковъ*.

Учебные округа. С-Петербургскій округъ (губерніи: С.-Петербургская, Новгородская, Псковская, Олонецкая, Вологодская и Архангельская). Попеч. дте. Мих. Ник. *Капустинъ*. Московскій округъ (губерніи: Московская, Ярославская, Костромская, Тверская, Владимірская, Рязанская, Нижегородская, Орловская, Тульская, Калужская и Смоленская). Попеч. те. Ник. Павл. *Боголюбовъ*; пом. его дте. Влад. Дм. *Исаенковъ*. Рижскій округъ (губерніи: Эстляндская, Лифляндская и Курляндская). Попеч. те. Ник. Ал-дров. *Лавровскій*. Кіевскій округъ (губерніи: Кіевская, Черниговская, Волынская, Подольская и Полтавская). Попеч. те. Влад. Влад. *Вельминовъ-Зерновъ*, помощи. его сс. графъ Ал-дръ Ал-сѣв. *Мусинъ-Пушкинъ*.

**Назанскій округъ** (губерніи: Казанская, Симбирская, Самарская, Саратовская, Астраханская и Вятская). Попеч. тс. Вас. Ал-дров. *Поповъ*; помощ. его: дсс. Серг. Фед. *Спешковъ*. **Харьковскій округъ** (губерніи: Харьковская, Воронежская, Курская, Пензенская, Тамбовская и Донская область). Попеч. тс. Ив. Пет. *Хрущевъ*. **Виленскій округъ** (губерніи: Виленская, Гродненская, Минская, Могилевская, Витебская и Ковенская) Попеч. тс. Ник. Ал-дров. *Сергеевскій*; помощ. его: дсс. Ал-ѣй Викт. *Блещкій*. **Одесскій округъ** (губерніи: Херсонская, Екатеринославская, Таврическая и Бессарабская) Попеч. тс. Хрисанфъ Пет. *Сольскій*. **Оренбургскій округъ** (губерніи: Пермская, Оренбургская, Уфимская и Тургайская область). Попеч. тс. Ив. Як. *Ростовцевъ*. **Варшавскій округъ** (всѣ губерніи Царства Польскаго). Попеч. дтс. *Лининъ*; помощ. его дсс. Вас. Мих. *Добровольскій*. **Кавказскій округъ** (губ. Ставропольская и весь Закавказскій край). Попеч. тс. Кир. Пет. *Яновскій*. **Западно-Сибирскій округъ**. Попеч. тс. Вас. Марк. *Флоринскій*. Главныя управленія гражданск. учебными заведеніями Восточной Сибири и Амурской области. Главн. insp. учил. дсс. Ив. Пет. *Татлинъ*. Туркестанскаго края. Главн. insp. учил. дсс. Фед. Мих. *Керенскій*.

**Министерство Путей Сообщенія.** Министръ тс. вн. Мих. Ив. *Хилковъ*. Тов. гл. Ник. Павл. *Петровъ* **Созѣтъ** Министерства. Старш. членъ тс. Ив. Сем. *Кологривовъ*. **Инженерный созѣтъ.** Предс. тс. Вас. Вас. *Саловъ*. **Созѣтъ по желѣзнодорожнымъ дѣламъ.** Предсѣдат. Министръ и члены отъ всѣхъ министерствъ. **Управленіе наземныхъ желѣзныхъ дорогъ.** Предс. дсс. Пав. Петр. *Василевскій*. Прав. канц. тс. Ив. Вас. *Балашовъ*. **Д-тъ желѣзныхъ дорогъ.** Дир. (и. д.) дсс. Андр. Ник. *Горчаковъ*. В.-дир. дсс. Стан. Ник. *Ястржембскій*. **Инспекція желѣзныхъ дорогъ.** Главн. insp. дсс. Викт. Андр. *Мясоѣдовъ-Ивановъ*. **Гла. ная инспекція шоссейныхъ и водяныхъ сообщеній.** Insp. дсс. Мих. Ник. *Бухаринъ*, дсс. Викт. Андр. *Мясоѣдовъ-Ивановъ*. **Д-тъ шоссейныхъ и водяныхъ сообщеній.** Дир. дсс. Дм. Іоак. *Андреевскій*, В.-дир. дсс. Влад. Фед. *Зельстремъ*. **Вице-дир. по техн. части сс.** Фед. Григ. *Зброжекъ*. **Временная комиссія по устройству коммерческихъ портовъ.** Предс. дсс. Дм. Іоак. *Андреевскій*. В.-предс. дсс. Мих. Львов. *Лисовскій*. **Канцелярія.** Дир. тс. Ал-андръ Серг. *Ермоловъ*. В.-дир. сс. Ник. Серг. *Терскій* и кс. Ал-андръ Ал-андр. *Палтовъ*. **Юрисконсультъ** дсс. Пав. Викт. *Деларовъ*. **Учебный отдѣлъ.** Упр. дсс. Евг. Степ. *Волковъ*. **Статистическій отдѣлъ.** Нач. ген.-л. Ив. Фом. *Барковскій*. **Архивъ.** Нач. сс. Ал-андръ Матв. *Хижняковъ*.

**Государственный Контроль.** Государственный Контролеръ тс. дтс. Тертій Ив. *Филипповъ*. Тов. его тс. Вл. Петр. *Череванскій*. **Канцелярія.** Дир. Вас. Гер. *Михалевскій*. В.-дир. нс. Ник. Андр. *Ершовъ* **Д-тъ** военной и морской отчетности. Упр. ген.-контр. дсс. Леан. Вас. *Васильевъ*. Помощ. дсс. Степ. Вас. *Забойко* и Ник. Зах. *Зубовскій*. **Д-тъ** гражданской отчетности. Ген. контр. тс. Дм. Евграф. *Благо*. Помощ. его сс. Герас. Георг. *Смирновъ*, нс. *Горенко*. **Д-тъ** желѣзнодорожной отчетности. Ген.-контр. дсс. Вас. Герас. *Михалевскій*. Пом. вк. Ив. Викент. *Жуковскій*.

**Главное Управленіе государственнаго коннозаводства.** Управляющ. государственнымъ коннозаводствомъ—ген.-ад. ген.-кав. графъ Иларіонъ Иванов. *Варонцовъ-Дашковъ*. Директоръ канцеляріи—штальмейстеръ Ив. Карл. *Мердербъ*.





# Правительственныя, сословныя и общественныя учрежденія

Г. ХАРЬКОВА.

## Министерство Внутреннихъ Дѣлъ.

Губернаторъ—*Тобизенъ Германъ Августовичъ*, Гофмейстеръ Двора Его Императорскаго Величества, тайн. сов. Садово-Куликовская ул., казенный домъ № 21.

### Канцелярiя Харьковскаго Губернатора.

(Садово-Куликовская ул., д. № 21).

Правитель Канцелярiи *Пивоваровъ* Гаврилъ Федоровичъ, н. с. Нѣмецкая ул., д. Полтавцева № 9. Старшіе помощники правителя канцелярiи: *Иуковский* Анат. Тимоф., в. а. Кошная ул., д. Архангельскаго № 15. *Евстратовъ* Пав. Аван., тит. с. Садовая ул., д. Кремьянскаго № 8. Младшіе: *Эйландтъ* Викт. Фед., тит. с. Журавлевская ул., соб. д. № 59. *Гарденинъ* Влад. Никол., г. с. Куликовская ул., д. Аларинской № 2. *Яблонскій* Влад. Ал-ндр., в. сек. Провiантскій пер., д. № 3. Чиновникъ Канцелярiи: *Ефимовичъ* Андр. Яков., тит. с. (редакторъ „Харьк. Губ. Вѣд.“). Петровскій пер., д. № 17. Регистраторъ *Бьялевъ* Діом. Христ., в. а. Змiевская ул., соб. д. № 26. Чиновники особыхъ порученій при Губернаторѣ: Старшіе: штат. *Матвѣевъ* Никол. Мих. Чернышевская ул., д. № 50. Младшіе: штат. *Львовъ* Андр. Мих., в. ас. Куликовская ул., д. Гельферихъ № 16. Сверхшт. *Гулакъ-Артемовскій* Бор. Юсеф., в. а. Мирноспицкая ул., д. № 26. При канцелярiи: *Алмазовъ* Борисъ Борис., в. а. Сумская ул., д. Кочубея № 11.

### Харьковское Губернское Правленіе.

(Зданіе Присутственныхъ Мѣстъ).

Вице-губернаторъ—*Мусинъ-Пушкинъ* Александръ Александровичъ, графъ, камеръ-юнкеръ Высочайшаго Двора, Московская ул., д. № 8. Старшій совѣтникъ *Кузинъ* Викторъ Вас., д. с. с. Николаевская ул., д. Ковалева № 4. Совѣтникъ *Тарановскій* Ник. Григ., с. с. Чернышовская ул., д. № 39. Секретарь *Мокринскій* Ив. Степ., в. с. Куликовская ул., д. № 32. Дѣлопроизводитель 1-го стола *Мячковъ* Валент. Ник., в. сек. Газовая ул., д. № 28. Помощникъ его *Денченко* Ник. Георг., в. сек. Старо-Мясницкая ул., д. № 3. Старшій дѣлопроизводитель 2-го стола *Замошниковъ* Зах. Ник., н. сов. Малиновская ул., д. № 8. Помощникъ его *Засядко* Ив. Ал-сѣв., г. сек. Екатеринославская ул., д. № 69. Дѣлопроизводитель 3-го стола *Бьялевъ*

Викторъ Ив., г. с. Грековская ул., д. № 79. Помощникъ его *Лазаревскій* Фед. Вас., к. сек. Благовѣщенская ул., д. № 24. Счетный чиновникъ и исполнитель *Рышковъ* Ал-ндръ Ник., к. а. Въ зданіи Присутственныхъ мѣсть. Архивариусъ *Ясинскій* Панкр. Ал-ндровичъ, тит. с. Сирохинская ул., д. № 33. Помощникъ его *Кошляковъ* Адрианъ Григ., н. ч. Бѣлобровский пер., д. № 4. Начальникъ газетнаго стола *Крживинскій* Ив. Осип., к. а. Петровский пер., д. № 17. И. д. помощника его *Пештичъ* Григор. Петр., н. ч. Антекарскій пер., д. № 45. Регистраторъ *Романовъ* Ник. Ив., к. а. Пески, Набережный пер., д. № 2. Помощникъ его *Жуковъ* Сем. Осип., г. сек. Большая Панасовская ул., д. № 52. Смотритель Губернской типографіи *Игнатъевъ* Ив. Захар., лич. поч. гр. Петровский пер., д. № 17.

### Тюремное Отдѣленіе Харьковскаго Губернскаго Правленія.

Губернскій тюрем. инспекторъ *Сементовскій* Ив. Петр., к. ас. Чарнышевская ул., соб. д. № 37. Помощникъ тюрем. инсп. *Фанъ-Стеель* Никол. Эдуард., с. сов. Садово-Куликовская ул., д. кв. Ширинской-Шихматовой. Секретарь *Каванагъ* Норм. Иван., к. сек. Николаевская ул., д. Серебряникова № 27. Старш. дѣлопр. *Рудаковъ* Фед. Гавр., н. с. Ключковская ул., д. № 93. Старш. дѣлопроиз. *Мюллеръ* Ив. Ал-ндр., к. р. Бонная ул., д. Уколова № 9. Помощники дѣлопроиз.: *Елминскій* Ник. Ал-ндр., к. р. Большая Панасовская ул., Рѣзниковскій пер., д. Богданова. *Тихоцкій* Фед. Влад., к. р. Гончаровская ул., соб. д. № 9.

### Мѣста тюремнаго заключенія Харьковской губерніи.

Начальникъ Харьк. губ. тюрьмы *Магуза* Серг. Григор., н. с. Помощники: *Веселовскій* Степ. Ал-ндр., н. с. *Жебуневъ* Ал-ндр. Ив., к. р. *Аракчеевъ* Ив. Иван. подпор. Все въ зданіи Харьков. губ. тюрьмы. Врачъ Харьк. губ. тюрьмы *Писнячевскій* Фот. Викт., н. с. Сумская ул., д. № 42. Начальникъ Харьков. пересыльной тюрьмы *Догвиновъ* Юсиф. Конст., к. а. Помощникъ его *Пода* Дмит. Анд., г. с. Оба въ зданіи Харьк. перес. тюрьмы. Врачъ Харьк. перес. тюрьмы *Сильванскій* Ал-ндръ Мих., к. а. Нѣмецкая ул., д. Кузина № 1. Начальникъ Печенѣг. испр. арест. отдѣл. *Руновскій* Вяч. Алекс., к. а. Помощники: *Улановъ* Мих. Ив., к. а. *Марченко* Влад. Григор., г. с. Врачъ Печенѣг. испр. отд. *Ильинскій* Вас. Мих., н. с. Начальникъ Андреев. исправ. арест. отдѣл. *Радкевичъ* Елиф. Ив., к. сов. Помощники: *Дажинъскій* Дмит. Григ., к. а. *Гондаровскій* Ив. Ал-сѣв., н. с. *Синьжковъ* Ив. Серг. к. р. Врачъ Андреев. испр. арест. отд. *Кобыщановъ* Нар. Гав. Начальникъ уѣздн. тюремъ: Волчанскій — *Литвиновъ* Еф. Исаак., к. а.; Купянской — *Будянский* Мих. Пет., подпор.; Богодуховской — *Селивановъ* Ник. Ник., т. с.; Изюмской — *Слюнинъ* Анат. Мих., к. с.; Змиѣвской — *Зайцевъ* Арсен. Сем., подпор.; Валковскій — *Умянцовъ* Ив. Пет., н. ч.; Лебединской — *Корнильевъ* Ив. Юс., н. с.; Ахтырской — *Ивашкевичъ* Вильг. Викт., к. а.; Старобѣльской — *Ивановъ* Пав. Сем., к. а.; Сумской — *Левшинъ* Влад. Аркад., г. с. Врачъ *Курочкинъ* Пет. Мих., н. с.

### Строительное Отдѣленіе Харьковскаго Губернскаго Правленія.

(Садово-Куликовская ул., д. № 21).

Губернскій инженеръ *Шустеръ* Францискъ Ив., ст. сов. инженеръ-архит., акад. архит. Мирносноцкая ул., д. № 33. Губернскій архитекторъ *Коморницкій* Мечисл. Сильв., н. с. гражд. инженеръ. Петчинская ул., д. № 52. Младшій архитек. *Хрусталева* Влад. Вас., в. с., гражд. инж. Вознесенская пл., д. № 15. Младшій

инженеръ *Харманскій* Здисл. Юліан., к. а., граж. инж. Дворянская ул., д. № 3. Сверхштатный техн. *Величко* Викт. Валер., тит. с., худож. архит. 1-й ст. Николаевская ул., д. № 18. Дѣлопроизводитель *Артюхъ* Ив. Яков., г. с. Лоскутный пер. (по Зміевской ул.), д. № 30.

### Межевое Отдѣленіе Харьковскаго Губернскаго Правленія.

(Сумская ул., д. Лысикова № 6).

Харьковскій Губернскій землеѣръ *Кодратовскій* Ал-дръ Платон., кол. сов. Харинскій пер., д. Шмуриныхъ № 4. Помощникъ *Абирковъ* Матв. Ив., надв. с. Молочная ул., д. Рыбчинской № 24. Уѣздные землеѣры: Сумскій *Милаловскій* Ив. Матв., н. с. Молочная ул., д. Молочнаго № 34. Старобѣльскій *Андреевскій* Дмит. Михайл., к. ас. Мало-Панасовская ул., д. Вырской № 37. И. д. Богодуховскаго *Бабанскій* Викт. Ник., тит. с. Газетный пер., д. Буткевича № 5. Старшій дѣлопроизводитель *Иванчикій* Ал-дръ Ник., н. с. Молочная ул., д. Молочнаго № 34.

### Врачебное Отдѣленіе Харьковскаго Губернскаго Правленія.

(Въ зд. Присутственныхъ Мѣсть).

Губернскій врачебный инспекторъ *Стефановичъ-Севастьяновичъ* Мих. Мих., д. с. с. Старо-Московская ул., соб. д. № 22. Помощникъ *Денисовъ* Мих. Адриан., д. с. с. Николаевская ул., д. № 10. Штатный фармацевтъ *Вольскій* Никол. Семен., ст. с. Уголь Московской и Рыбной ул., д. Водошянова. Дѣлопроизводитель *Дельнесъ* Конст. Севастьян., тит. с. Царицынская ул., соб. д. № 51. Помощникъ *Апсовиковъ* Фед. Вас., г. с. Нечеченская ул., д. Дувиной № 48. Харьковский старшій городской врачъ *Беллинъ* Эмилій Фед., к. сов. Сумская ул., д. № 21. Младшій городской врачъ *Жебуневъ* Мих. Ив., к. сов. Воскресенская ул., д. № 24. Сверхштатные городские врачи: *Писнячевскій* Фотій Викт., к. сов. Сумская ул., д. Павлова № 42. *Сильванскій* Ал-дръ Мих., к. сов. Николаевская ул., д. Ковалева. Харьковский уѣздный врачъ *Рындовскій* Ал-дръ Григ., к. сов. Скрипничка ул., д. № 4. Харьковский старшій губернский ветеринаръ *Зинкевичъ* Ал-дръ Игн., к. асс. Гончаровская ул., д. О'Рурка № 11. Младшій губернский ветеринаръ *Щепкинъ* Андр. Вас., н. ч. Примѣровская ул., д. Щепкиной. Сверхштатный ветеринаръ *Шварцъ* Максъ Юсиф., н. сов. Чеботарскій пер., д. Гордицкаго № 4.

### Уѣздные врачи Харьковской губерніи.

Ахтырскій городской врачъ *Солодовниковъ* Владим. Ив., лѣк. Ахтырскій уѣздный врачъ *Монвижъ-Монтевидъ* Леонидъ Станисл., тит. сов. Богодуховскій городской врачъ *Тулубьевъ* Викт. Никол., н. с. Богодуховскій уѣздный врачъ *Альховскій* Ник. Степ., к. сов. Валковскій городской врачъ *Альбицкій* Ив. Ал-др., н. с. Валковскій уѣздный врачъ (онъ-же и старшій по губерніи) *Скиндеръ* Валеріанъ Инполт., с. с. Волчанскій городской врачъ *Поповъ* Митроф. Кузьм., к. сов. Волчанскій уѣздный врачъ *Козловскій* Петръ Антон., к. сов. Изюмскій городской врачъ *Розумовскій* Агафоникъ Игнатъев., к. сов. Изюмскій уѣздный врачъ *Оеоктистовъ* Петръ Кондрат., к. сов. Славянскій городской врачъ *Титовъ* Мих. Гаврил., тит. сов. Кулинскій уѣздный врачъ *Донейко* Адамъ Фабіан., к. сов. Зміевскій городской врачъ *Сливицкій* Ив. Констант., к. сов. Зміевскій уѣздный



врачъ (онъ-же и старшій по губерніи) *Израильскій* Сем. Ал-сѣв., с. с. Лебединскій городской врачъ *Зильберникъ* Кабышъ Сендеровичъ, к. сов. Лебединскій уѣздный врачъ *Шадровъ* Никол. Осип., к. сов. Старобѣльскій городской врачъ *Приходьковъ* Георг. Павл., н. с. Старобѣльскій уѣздный врачъ *Михайловъ* Никол. Степан., к. сов. Сумскій городской врачъ *Ватманъ* Владим. Густав., к. сов. Сумскій уѣздный врачъ *Андерсонъ* Эдуардъ Густав., к. сов. Бѣлопольскій городской врачъ *Колупаевъ* Леонидъ Порфирьев., н. с.

### Харьковское Губернское Присутствіе.

(Рымарская ул., д. Дружковой № 18).

Предсѣдатель—Губернаторъ. Въ качествѣ членовъ въ засѣданіяхъ—административномъ: Губернскій Предводитель Дворянства, Вице-Губернаторъ, Управляющіе Казенною Палатою и Государственными Имуществами, прокуроръ Окружнаго Суда и Предсѣдатель Губернской Земской Управы, а въ Судебномъ—Губернскій Предводитель Дворянства, Вице-Губернаторъ и Предсѣдатель или Членъ Окружнаго Суда.

Непремѣнные члены: *Деларовъ* Ипполитъ Ив., д. с. с. Жандармская пл., д. Филоновой № 5. *Деконоръ* Дмит. Валерьян., с. с. Дмитріевская ул., д. Комнанийца № 29. Секретарь *Мустафинъ* Ив. Ксенофонт., кол. сов. Мироносицкая ул., д. Добровольской № 16.

### Харьковское Губернское по земскимъ и городскимъ дѣламъ Присутствіе.

(Садово-Куликовская ул., д. № 21).

Предсѣдатель—Губернаторъ. Члены: Губернскій Предводитель Дворянства, Вице-губернаторъ, Управляющій Казенною Палатою, Прокуроръ Окружнаго Суда, Предсѣдатель Губернской Земской Управы, Харьковский Городской Голова, Членъ отъ Губернскаго Земскаго Собранія *Енишерловъ* Никол. Петр. с. с., въ г. Валкахъ. Членъ отъ Харьковской Городской Думы *Михайловъ* Никол. Мих., куп. Екатеринославская ул., д. Кузина. Секретарь *Успенскій* Петръ Леонид., к. а. Сумская ул., д. № 74. Помощникъ секретаря *Ооминъ* Никол. Ал-ндр., н. с. Зміевская ул., соб. д. № 15.

### Харьковское Губернское по воинской повинности Присутствіе.

(Садово-Куликовская ул., д. № 21).

Предсѣдатель—Губернаторъ. Члены: Губернскій Предводитель Дворянства, Вице-губернаторъ, Прокуроръ Окружнаго Суда, Уѣздный Воинскій Начальникъ, Предсѣдатель Губернской Земской Управы, Членъ той-же Управы *Кочетовъ* Владим. Владим. Членъ—завѣдующій дѣлопроизводствомъ *Савицкій* Нил. Петр., н. с. Вознесенская пл., д. Ковалевской № 6.

### Губернскій Статистическій Комитетъ.

(Мироносицкая ул., д. № 18).

Предсѣдатель—Губернаторъ. И. д. помощника предсѣд. *Миклашевскій* Ив. Никол., проф. стат. Непремѣнные члены: Вице-Губернаторъ, Губернскій Предводитель Дворянства, Управляющій Казенною Палатою, Управляющій Контрольной Палатою, Управляющій Государственными имуществами, Управляющій акцизными сборами,

Директоръ народныхъ училищъ, Харьковскій Городской голова, Губернскій врачебный инспекторъ и членъ Духовной Консисторіи прот. *Любичкій* о. Стефанъ. Почетные члены: *Амвросій* Архіепископъ Харьк. и Ахтыр. *Воронцовъ-Вельяминовъ* Ник. Павл., тайн. сов. Дѣйствительные члены: По должности:—предводители дворянства всѣхъ 11-ти уѣздовъ Харьковской губерніи. По избранію: *Александренко* Мих. Март., ректоръ универ. *Багалій* Д. И. проф. универ. *Баясній* Як. Осип. *Бекетовъ* Н. Н. академикъ. *Верещалинъ* Ник. Вас. *Власовскій* Ф. М., членъ Харьк. Окруж. суда. *Гиришманъ* Л. Л. проф. универ. *Голяховскій* о. Іоаннъ прот. въ г. Валкахъ. *Гордѣевъ* П. А. проф. ветер. инстит. *Гордѣенко* Е. С. д-ръ химіи. (Троицкій пер., соб. д.). *Грубе* В. Ф. проф. унив. *Демидовъ* Валер. Арх. канд. правъ (въ Нижегород. губ.). *Денисовъ* А. Н. куп. *Доброславскій* о. Василій прот. Богодуховской Троицкой цер. *Ефименко* П. С. членъ двор. банка. *Зайкевичъ* А. Г. проф. универ. *Зальскій* Н. Л. проф. универ. *Зальскій* К. Л. учит. *Лустинъ* еп. Курскій. *Тонинъ* А. И. *Карнутаенко* А. М. куп. *Касперовъ* В. И. (Въ С.-П.-б.). *Кирпичевъ* В. Л. дирек. Харьк. технол. инст. *Клементьевъ* о. Игнатій прот. Ахтырской соборн. церк. *Ковалевскій* М. М. *Кондратьевъ* П. В. предсѣд. губ. зем. упр. *Красновъ* А. Н. проф. универ. *Краснопольскій* о. Петръ, прот. Покровской церк. въ с. Тернахъ Лебедин. у. *Лазаревичъ* И. П. д-ръ медіц. (Въ С.-П.-б.). *Лащенко* о. Феоктистъ, прот. Сумской Николаевской церкви. *Лебедевъ* А. С. проф. унив. *Леонтовичъ* о. Петръ, свящ. сл. Ново-Водолаги Валков. у. *Линда* М. Д. учит. 1-й Харьк. гимн. *Мандрыкинъ* Е. А. землем. *Мезенцовъ* В. И. членъ двор. банка. *Морозовъ* Ю. И. проф. унив. *Мяковъ* А. В. полков. *Павловичъ* Л. О. проф. ветер. инстит. *Павловскій* Ф. А. (Въ С.-П.-б.). *Ползиковъ* Н. П. *Полюта* Г. А. быв. проф. вет. инст. *Портъкій* П. С. канд. мат. наукъ. *Радченко* К. Г. (Въ Москвѣ). *Раевскій* А. А. директоръ ветер. инст. *Реймартъ* Л. В. проф. унив. *Ритихъ* А. Ф. ген. шт. ген.-майоръ (Въ Вильнѣ). *Родинъ* Н. Н. *Рудинскій* о. Іоаннъ, прот. Зміевской соборн. церкви. *Рыжескій* о. Григорій свящ. въ г. Сумахъ. *Русовъ* А. А. кан. фил. наукъ (Въ Черниговѣ). *Савва* архіеп. *Скворцовъ* И. П. проф. ун. *Смирницкій* Н. А. д-ръ (На Кавказѣ). *Сомовъ* Н. Н. забор. ун. *Стояновъ* А. Н. засл. проф. унив. *Срединскій* П. К. завѣд. лѣсонасажд. по К.-Х.С. жел. д. (Лопанскій пер., д. Илларионова). *Сумцовъ* Н. Ф. проф. унив. *Тарасовъ* И. Т. проф. Ярославскаго лицея. *Твердохлѣбовъ* А. Д. учит. Кур. губ. *Томашевскій* М. В. санитар. город. врачъ. *Фортуатовъ* Ал-сѣй Феод. проф. Петр. ак. *Халанскій* М. Г. проф. унив. *Чернай* А. В. заслуж. проф. унив. *Шимковъ* А. П. проф. унив. *Щелковъ* И. П. заслуж. проф. *Щировскій* Е. П. (Въ Варшавѣ). *Якобіи* А. И. проф. *Яцковичъ* Н. К. проф. универ. *Фурдуевъ* В. П. (Въ Саратовѣ). *Федоровскій* А. А. прот. (Дѣвичья ул., соб. д.).

(Адресы дѣйств. членовъ Комитета, состоящихъ на службѣ, обозначены въ личномъ составѣ мѣсть служенія каждаго изъ нихъ).

Дѣйств. членъ и секретарь Комитета *Ивановъ* Вас. Вас. канд. правъ, к. с. Мирносицкая ул., д. № 18.

### Харьковскаіа Губернскій Попечительный о Тюрьмахъ Комитетъ.

Вице-президенты: Харьковскій Губернаторъ, Архіепископъ Харьковскій и Ахтырскій, Прокуроръ Судебной палаты. Директоры по должности: Вице-Губернаторъ, Городской Голова, Губернскій Тюремный Инспекторъ, Врачебный Инспекторъ, Губернскій Предводитель дворянства, Прокуроръ Харьковскаго Окружнаго Суда, Товарищи прокурора Судебной Палаты, Предсѣдатель Губернской Земской Управы,

Харьковскій Губернскій Инженеръ, Полиціймейстеръ, Директоры Высочайше утвержденные: *Кузинъ* Никол. Петр., отст. кап. Екатеринославск. ул., соб. д. № 3. *Зиловъ* Ник. Ал-сѣв., д. с. с. Епархіальная ул., д. Пильстремъ. *Спрыковъ* Ник. Емельян., куп. Кузнечная ул., соб. д. № 2. *Акименко* П. Мих., куп. Павловская пл., соб. д. *Куликовъ* Ал-ндръ М., куп. Инструментальный пер., соб. д. *Силинъ* Ильа Федор., куп. Клочковская ул., соб. д. № 16. *Уткинъ* Конст. Петр., куп. Благовѣщенская ул., соб. д. № 8. *Трабскій* Гр. Монс., куп. Екатеринославская ул., соб. д. *Ивахненко* Мих. Мих., куп. Капарская ул., соб. д. № 13. *Игнатилцевъ* Ив. Гр., куп. Лопанскій пер., соб. д. *Арефьевъ* Вал. Пет., двор. землевладелецъ Волчанскаго у. *Гейеръ* Адольфъ Яков., п. п. гр. Въ имѣніи Пришибъ Зміевского у. *Таскинъ* Анд. Ник., д. с. с. Хут. Гремячій Волчанскаго у. Секретарь комитета *Рудаковъ* Федоръ Гавр. Клочковская ул., д. № 86.

### Управленіе Харьковскаго Полиціймейстера.

(Николаевская пл., зд. 2-й полиц. части).

Полиціймейстеръ *Фонъ-Вилькенъ* Герм. Карл., н. с. Николаевская пл., зд. 2-й части. Помощники его: *Меранди* Вас. Ив., к. сов. Нѣмецкая ул., д. Котляревскаго № 4. *Соколовскій* Мечеславъ Иполит., н. с. Николаевская пл., зд. 2-й части. Секретарь *Мерцаловъ* Влад. Мих., к. сек. Семинарская ул., д. № 41. Казначей-бухгалтеръ *Пуковскій* Пав. Тимоф., к. сек. Конная ул., д. Архангельскаго № 15. Столоначальники: 1 стола (вакансія), 2 стола (вакансія) 3 стола *Коронацкій* Ник. Ник., к. рег. Садово-Куликковская ул., д. Красовскаго № 8. Архивариусъ *Бабенко* Сем. Степ., к. сек. Рѣзиньковский пер., д. Бислицычковой № 8. Регистраторъ *Морзуновъ* Ник. Ив., г. сек. Воскресенская ул., церковный д. № 10. Столоначальникъ адреснаго стола *Плонскій* Юліанъ Ив., Университетская ул., д. быв. Пашенко-Тряпкина. Помощникъ его: *Антоновичъ* Конст. Ант., г. с. Единовѣрческая ул., д. Ястремскаго № 11. Брантмейстеръ *Любичкій* Вас. Конст. н. ч. Университетская ул., зд. 2-й части.

### Околоточные надзиратели, состоящіе при Управленіи Полиціймейстера:

*Погребнякъ* Ив. Ипатъев., н. ч. Клочковская ул., д. Монастыря № 10—12. *Бурьяновъ* Ал-сѣй Дм., н. ч. Гіевская ул., соб. д. № 29. *Кокораки* Ильа Конст., в. сек. Клочковская ул., д. Соколова № 21. *Косьминъ* Яв. Ив. н. ч. Набережный пер., д. № 15. *Витолъ* Явъ Эрнест., н. ч. Куликовская ул., д. Шмитьбова № 22. *Жуковъ* Ал-ндръ Ал-ндровичъ, тит. с. Клочковская ул., д. Павлова № 11. *Рожанскій* Ал-ндръ Петр., н. ч. Петровскій пер., д. Кноблохъ № 8. *Нейпертъ* Вильгельмъ Юліев., н. ч. Большая Москалевская ул., д. Силакова № 27. Окол. надз. по санитарной части при Харьк. Городской Управѣ *Баженовъ* Тим. Капитон., в. сек. Екатеринославская ул., соб. д. № 77.

### Управленіе участковыхъ приставовъ г. Харькова.

#### 1-й Полицейскій участокъ.

(Скобелевская (Михайловск.) пл., зданіе 1-й полиц. части № 30).

Приставъ *Анищенко* Ник. Принар., в. а. Въ зданіи участка. Помощникъ *Фоминъ* Ник. Ник., в. р. Царицынская ул., д. Зинченко № 59. И. д. писмоводителя *Сидоренко* Тер. Христоф. з. гр. Единовѣрческая ул., соб. д. № 27. Околоточные надзиратели: 1 окол. *Томусякъ* Влад. Пет., н. ч. Дворянская ул., д.



Калина № 1. 2 окол. *Марковский* Степ. Фед., губ. сек. Рыжескій пер., д. Горюнова № 4. 3 окол. *Казій* Конст. Григ., и. ч. Михайловская ул., д. Калгушкина № 30. 4 окол. *Ступаковъ* Ал-андр. Федор., и. ч. Никитинскій пер., д. Коровкина № 12. 5 окол. *Грановскій* Ив. Григ., г. с. Михайловская ул., д. Зворыкина № 52. 6 окол. *Масловъ* Ив. Никол., и. ч. Царицынская ул., д. Бродникова № 4. 7 окол. *Митъковъ* Ив. Сем., к. с. Семиградскій пер., д. № 10. Кандидаты на полицейскія должности: *Каминскій* Вас. Вас., и. ч. Сергѣевская ул., д. Бургундерь № 6. *Журкинъ* Никита Ильичъ, и. ч. Никитинскій пер., д. Зайкина № 3.

#### 2-й Полицейскій участокъ.

(Воскресенская ул., д. Величенко № 27).

Приставъ *Тонинъ* Ал-сѣй Ал-сѣев., к. а. Въ зданіи участка. Помощникъ *Римскій-Корсаковъ* Мих. Серг., г. с. Москалевская ул., д. Перебейноса № 45. Письмоводитель *Доморацкій* Владисл. Мих., к. р. Воскресенская ул., д. Величенко № 27. Околоточные надзиратели: 1 окол. *Власовъ* Ник. Пет., г. с. Нетечинскій пер., д. Черноиванова № 9. 2 окол. *Радомскій* Георг. Яковл., двор. Грековская ул., д. Безсонова № 2. 3 окол. *Левашовъ* Илар. Мих., двор. Маринская ул., д. Сахаской № 7. 4 окол. *Масловъ* Моисей Яков., и. гр. Москалевская ул., д. Куцокони № 49. 5 окол. *Бернадскій* Арсеній Андр., и. п. гр. Украинская ул., д. Портного № 3. 6 окол. *Мокринскій* Мих. Пав., двор. Владимірская ул., д. Мокринской № 9. 7 окол. *Кашницкій* Ал-андр. Степ., зап. старш. пис. Зміевская ул., д. Патрикѣва № 58. Кандидатъ *Овчинниковъ* Ксеноф. Дмитр., зап. старш. пис. Цыгаревскій пер., д. Бочарова № 27.

#### 3-й Полицейскій участокъ.

(Нѣмецкая ул., д. Ланге № 1).

Приставъ *Берестовскій* Влад. Мат., к. сов. Въ зд. участка. Помощникъ *Шостенко* Ив. Ив., г. с. Садово-Куликовская ул., д. М. В. Дѣль № 21. Письмоводитель *Любичкій* Ал-андр. Конст., г. с. Нѣмецкая ул., д. Дюковой № 23. Околоточные надзиратели: 1 окол. *Нейпертъ* Карлъ Юльев., мѣщ. Кузнечная ул., д. Лупанко № 40. 2 окол. *Федоровскій* Ал-андр. Зах. г. с. Николаевская ул., д. Спичковой № 19. 3 окол. *Федоровъ* Ив. Куз., к. р. Мѣщанская ул., д. Виттъ № 4. 4 окол. *Цитовичъ* Петр. Фед., к. сек. Куликовская ул., д. Любарскаго № 29. 5 окол. *Соколовъ* Ал-андр. Ник., к. сек. Кокоскинская ул., д. Ренянского № 3. 6 окол. *Степановъ* Петръ Ив., и. п. г. Одоевскій пер., д. Разумовой № 4. 7 окол. *Рейхардъ* Максимилианъ Вас., двор. Журавлевская ул., д. Ченелкина № 2.

#### 4-й Полицейскій участокъ.

(Николаевская пл., зд. 2-й полиц. части).

Приставъ *Поповъ* Никол. Андр., и. с. Въ зд. 2-й части. Помощникъ *Сивилловъ* Вас. Вас., г. с. Рымарекская ул., д. Игнатовыхъ № 10. Письмоводитель *Лядскій* Гавр. Георг., гит. с. Ключковская ул., д. Тараканова № 53. Околоточные надзиратели: 1 окол. *Пашовкинъ* Ив. Вас., г. с. Лопатинскій пер., д. Шкорбатова № 4. 2 окол. *Даниловъ* Никаноръ Пет., и. гр. Горюновскій пер., д. Добрышина № 13. 3 окол. *Волковъ* Пав. Ив., к. р. Ключковская ул., д. Монастыря № 10—12. 4 окол. *Подгурскій* Мих. Ив., и. п. гр. Ключковская ул., д. Монастыря № 10—12. 5 окол. *Эккз* Пав. Ник., к. р. Ключковская ул., д. Медвѣдовой № 80. 6 окол. *Исаевъ* Ив. Григ., старш. уряд. Дон. Об. Набережный пер., д. Высочина № 12.

*Нейпертъ* Вильгел. Юльев., мѣщ. Большая Москалевская ул., д. Силакова № 27.  
*Жуковъ* Ал-ндръ Ал-ндровичъ, тит. с. Клочковская ул., д. Павлова № 11.  
*Рожанскій* Ал-ндръ Пет., дв. Петровский пер., д. Кноблохъ № 8. Кандидатъ *Шкитеръ* Викт. Филип., казачь. Набережный и Бѣлобровский пер., д. № 15—18.

## 5-й Полицейскій участокъ.

(Чеботарская ул., д. Гостинопольской № 78).

Приставъ *Вишневскій* Юсифъ Сигизмунд., в. а. Въ зд. участка. Помощникъ *Колтоновскій* Викт. Евсѣев., в. а. Б.-Понасовская ул., д. Любарской № 33. Письмоводитель *Павловичъ* Викент. Викент., двор. Чеботарская ул., д. Турчаниновой № 73. Околоточные надзиратели: 1 окол. *Богуславскій* Фед. Ив., двор. Уг. Ярославской и Чеботарской ул., д. Прянишниковой № 2—21. 2 окол. *Картузовъ* Ал-сѣй Петр., г. с. Чеботарская ул., д. Асмоловой № 25. 3 окол. *Ильинскій* Ив. Вас., г. с. Б.-Понасовская ул., д. Удянской № 49. 4 окол. *Терлецкій* Никол. Григор., п. п. гр. Чеботарская ул., д. Абакумова № 61. 5 окол. *Сокальскій* Ал-ндръ Юсиф., г. с. Бладбищенская ул., д. Рухались № 32. 6 окол. *Ляховъ* Юсифъ Демьян., д. п. гр. Рудаковский пер., д. Ляховой № 68. 7 окол. *Ивановъ* Гавр. Ефим., г. с. Кузинская ул., д. Кузина № 10. 8 окол. *Оптовцевъ* Георг. Ник., г. с. Андреевская ул., д. Виткаленко № 22. Кандидаты на полиц. должности: *Санжаревскій* Пав. Ив., п. п. гр. Кузинская ул., д. Кузина № 10. *Машикевичъ* Венед. Ник., двор. Петровский пер., д. Кноблохъ № 8.

## 6-й Полицейскій участокъ.

(Екатеринославская ул., зд. 3-й полиц. части № 50).

Приставъ *Занфировъ* Мих. Матв., к. сов. Въ зд. участка. Помощникъ *Линко* Антонинъ Ив., пор. зап. Леусовскій пер., д. Лавникова № 9. Околоточные надзиратели: 1 окол. *Грабовскій* Бонст. Дм., г. с. Конторская ул., д. Дерковскихъ № 27. 2 окол. *Дзюбинъ* Мих. Фед., д. п. гр. Лопанскій пер., д. Общества Грамотности № 1. 3 окол. *Высотскій* Ларіонъ Ив., двор. Жандармская пл., д. Тертичникова № 18. 4 окол. *Горьловъ* Евг. Георг., г. с. Екатеринославская ул., д. Бѣлвева № 38. 5 окол. *Турбинъ* Дм. Вас., в. р. Мало-Гончаровская ул., д. Яценковыхъ № 24. 6 окол. *Цуриковъ* Веніам. Ник., г. с. Капустянский пер., д. Григоросуло № 3. 7 окол. *Артюшковъ* Ник. Вас., двор. Еленинская ул., д. Колыванова № 47. Письмоводитель *Данилевскій* Владим. Георг., двор. Конторская ул., д. Данилевской № 52. Кандидатъ *Ходасевичъ* Мих. Осип., двор. Кимшовскій пер., д. Цивоварова № 9.

## Управленіе Харьковскаго почтово-телеграфнаго Округа.

(Почтовый пер., д. № 2).

Начальникъ Округа *Корженевскій* Влад. Игн., к. сов. Почтовый пер., д. Управленія. Помощникъ *Демпель* Христ. Христ., к. сов. Почтовый пер., д. Управленія. Чиновникъ особыхъ порученій *Жасминовъ* Ал-ндръ Абр., к. сек. Воскресенская ул., д. Ильиной № 15. Дѣлопроизводитель *Серета* Габѣъ Григ., в. а. Почтовый пер., д. Управленія. Помощники дѣлопроизводителя: *Якимовъ* Никол. Никол., тит. с. Грековская ул., д. Семейкина № 8. *Чмилевскій* Даниль Григ., в. а. Единовѣрческая ул. (Москалевка) д. Соболева № 14. Бухгалтеръ *Семененко* Мак. Григ., в. а. Почтовый пер., д. Управленія. Помощники бухгалтера: *Рыбинъ* Ал-сѣй Кириак., тит. с. Михайловскій пер., д. барона Фоль-Лауницъ № 8. *Синель-*



*никовъ* Викт. Викт., г. с. Скрыпницкая ул., д. Боразоль № 1. Почтово-Телеграфные чиновники: II разряда *Септозаровъ* Ив. Дм., тит. с. Уголь почтового пер. и Примѣровской ул., д. Шапарева № 20. IV разр. *Беренфельдъ* Авдр. Мих., подп. зал. арм. Мѣшанская ул. д. № 20. VI разряда низшаго оклада *Квитка* Ив. Ив., н. ч. Монастырская ул., д. Показія № 23. *Вилькъ* Никол. Мих., н. ч. Почтовый пер., д. Управленія, Канцелярскіе чиновники: *Мацевитый* Григ. Григ., н. ч. Почтовый пер., д. Управленія. *Поляковъ* Ал-сѣй Ильичъ, н. ч. Въ командировкѣ въ Чугуевской п. т. конторѣ. *Дроздовскій* Никол. Юсиф., н. ч. Рыжовскій пер., д. Мартакова № 19. *Щиблетовъ* Конст. Ал-ндр. Царицынская ул., д. Шелекетъ № 43. *Галушко* Богд. Ив., в. р. Сумская ул., д. Григорьевой № 16. *Семиковский* Ив. Евст. н. ч. Аптекарскай пер., д. Лягодкиныхъ № 7. Механики старшіе: *Завадскій* Ант. Викен., н. с. Въ командировкѣ въ Курской п. т. конторѣ. *Егеръ* Фед. Ив., тит. с. Конная ул., д. Дурасова № 18. Младшіе: высшаго оклада *Безуловъ* Вас. Ив., тит. с. Вознесенская ул., д. Варяницына. Низшаго оклада *Корейво* Юсиф. Ив., г. с. Куликовская ул., д. Панченко.

### Харьковская центральная почтово-телеграфная Контора.

(Вознесенская пл., д. № 2).

Начальникъ Конторы *Будзко* Юсифъ Степ., ст. сов. Зданіе конторы. Помощникъ его *Клепацкій* Мих. Федос., н. с. Старо-Московская ул., д. № 14. Почтово-телеграфные чиновники: I разряда *Аристовъ* Серг. Георг., н. с. Конная ул., д. № 6. II разряда *Стратановичъ* Дмит. Григ., н. с. Скобелевская пл., д. № 5. *Мясняевъ* Христоф. Никол., н. с. Вознесенская пл., д. № 18. *Рейхманъ* Карлъ Ив., в. а. Петинская ул., д. Коварева. *Симановичъ* Владим. Ал-ндр., тит. с. Большая Москалевская ул., д. № 3. *Шилингъ* Викт. Ив., тит. с. Скобелевская пл., д. № 9, кв. № 5. *Вольфартъ* Пет. Ив., тит. с. Примѣровская ул., д. № 23. *Шукартъ* Ив. Беренг., тит. с. Холодногорская ул., соб. д. № 49. III разряда *Конашевичъ* Ал-сѣй Ал-ндр., н. с. Старо-Московская ул., д. № 73. *Леницкій* Вас. Никол., в. а. Николаевская ул., д. № 13. *Стойновъ* Фед. Вас., в. а. Тюремная пл., д. № 9. *Рогожинъ* Мих. Ефим., в. а. Большая Москалевская ул., соб. д. № 88. *Тарубаровъ* Никол. Як., тит. с. Котляровская ул., д. № 22. *Блявскій* Дм. Фед., в. сек. Аптекарскай пер., д. № 18. *Ахтырскій* Ават. Никол., г. с. Почтовый пер., д. № 9. *Пашке* Робертъ Фран., в. р. Скобелевская пл., д. Шаповалова. *Ширапаевъ* Мих. Егор., н. ч. Театральнй пер., д. № 10. *Одель* Ал-ндръ Ив., н. ч. Сумская ул., д. № 58. IV разряда *Катрухинъ* Ал-ндръ Мих., в. а. Журавлевская ул., д. № 54. *Горизъ* Адольфъ Август., в. а. Куликовская ул., д. № 23. *Валентинъ* Адольфъ Христ., в. а. Степная ул., д. № 1. *Метельскій* Никол. Сидор., в. а. Зданіе конторы. *Аристовъ* Георг. Георг., в. а. Скобелевская пл., д. № 27. *Поповъ* Федоръ Павл., тит. с. Михайловская ул., д. Базилевича. *Прокоповичъ* Андрон. Львов., тит. с. Царицынская ул., д. № 8. *Эссенъ* Авдр. Пет., тит. с. Сирохинская ул., д. № 6. *Федюшинъ* Ив. Влад., в. сек. Бѣгородская ул., д. № 2. *Гинтцигеръ* Юліан. Ал-др., в. сек. Конная ул., д. № 37. *Теръ-Нишантанъ* Дыртадъ Нишан., в. сек. Франковская ул., д. № 8. *Верескунъ* Влад. Степ., в. сек. Зданіе конторы. *Гаевскій* Ал-ндр. Игн., в. сек. Въ командировкѣ въ Сумахъ. *Барановъ* Митроф. Влад., в. сек. Монастырская ул., д. № 20. *Запталовъ* Влад. Арист., в. сек. Сомовская ул., д. № 21. *Дукьяновъ* Дм. Дмит., в. р. Сомовскій пер., д. № 7. *Науменко* Филлиъ Матв., в. р. Уголь Владимірской и Газовой ул., д. № 30. *Гамперъ* Дмит. Вас., в. р. Сомовская ул., д. № 31. *Болъ* Ал-вдръ Карл., в. р. Николаевская ул., меблированныя комнаты Гинзбурга.



Неимѣющіе чиновъ: *Якубовичъ* Ант. Феоф. Чеботарская ул., д. № 5. *Середовичъ* Ал-андръ Ал-андр. Михайловская ул., д. № 9. *Семененко* Никол. Давид. Никитинскій пер., д. № 22. *Сафроновъ* Вас. Григ. Молочная ул., д. № 28. *Банковичъ* Андр. Андр. Ключковская ул., д. № 28. *Кириченко* Ал-андръ Ив. Садовая ул., д. № 1, кв. 3. *Поринъ* Март. Андр. Гимназическая набереж., д. № 6. *Берманъ* Влад. Август. Сомовская ул., д. № 31. *Болъ* Карл. Карл. Почтовый пер., д. № 7. *Эркманъ* Авг. Яков. Средне-Гончаровская ул., д. Концева. *Гроссетъ* Людв. Ив. Малиновская ул., д. № 19. *Григорьевъ* Влад. Влад. Старо-Московская ул., д. № 85. *Дьяченко* Мих. Тарас. Константиновскій пер., д. № 4. Женщины: *Штейнбергъ* Тев. Франц. Старо-Московская ул., д. № 68. *Рейхманъ* Марія Ив. Петинская ул., д. Конарева. *Екимова* Дарья Артем. Вознесенская пл., д. № 15. *Гурель* Фредерика Руд. Веселый пер., д. № 34. *Мѣсняева* Марія Африк. Вознесенская пл., д. № 18. V разряда *Докторовъ* Андр. Ив. тит. с. Въ командировкѣ въ Тернахъ. *Прожанскій* Мих. Ив., г. с. Бѣлгородская ул., д. № 10. *Шеломичкій* Ив. Пет., г. с. Царицынская ул., д. № 40. *Поповъ* Стеф. Пав., г. с. Которская ул., д. № 16. *Сычкинъ* Андр. Ал-андр. г. с. Подтавская ул., д. № 14. *Калининъ* Мих. Гавр., к. р. Владимірская ул., д. № 37. *Поповъ* Ал-андръ Андр., к. р. Аптекарскій пер., д. № 7. *Терлеикій* Митроф. Вас., к. р. Марьянская ул., д. Сумцовой. *Кузьменко* Фед. Пав., к. р. Михайловская ул., д. № 8. *Полтавцевъ* Илар. Георг., к. р. Рыжовскій пер., д. № 12. Не имѣющіе чиновъ: *Бѣлекій* Петръ Макс. Бѣлгородская ул., д. № 27. *Шульцъ* Никол. Петр. Аптекарскій пер., д. Кузнецова. *Войтюкъ* Ал-свѣй Леонт. Гимназическая наб., д. № 5. *Самсоновъ* Сер. Никол. Михайловскій пер., д. № 9. *Калининъ* Никол. Гавр. Владимірская ул., д. № 37. *Котиковъ* Ермол. Игн. Рыжовскій пер., д. № 7. *Масленниковъ* Ив. Егор. Васильевскій пер., д. № 8. *Шу* Альфр. Ал-андр. Михайловская ул., д. № 16. *Штейнбергъ* Людв. Ант. Старо-Московская ул., д. № 68. *Малишенко* Малах. Инокент. Большая Москалевская ул., д. № 3. *Жежеленковъ* Андр. Ив. Конюшенная ул., д. № 27. *Беркосовъ* Петръ Сем. Мало-Понасовская ул., д. № 64. *Хиновичъ* Ив. Карл. Скобелевская пл., д. № 27. *Карховъ* Сем. Ив. Примѣровская ул., д. № 11. *Чигриновъ* Григ. Павл. Михайловская ул., д. № 20. *Полмакъ* Ив. Ив. Московская ул., д. № 23. *Гащенко* Вас. Ал-свѣв. Усовская ул., д. № 29. *Ковалевскій* Евг. Григ. Журавлевка, Шабельская ул., д. № 4. *Масловъ* Конст. Никол., Гимназическая наб., д. № 8. *Черняковскій* Ал-сан. Григ. Армянскій пер., д. Ерасовыхъ. *Ключаревъ* Пет. Юсиф. При I Гордской почт.-телег. конторѣ. *Сотниковъ* Ив. Григ. Сирохинская ул., д. № 40. *Радомскій* Ал-свѣй Ив. Искринскій пер., д. № 23. *Холодовъ* Влад. Ив. Малиновская ул., д. № 19. *Кушаковъ* Мих. Ал-андр. Нетеженская ул., д. № 11. *Федоровъ* Ал-андръ Ефим. Примѣровская ул., д. № 8. *Алещенко* Сем. Тим. Павленковскій пер., д. № 9. *Поколюдный* Никол. Никиф. Скобелевская пл., д. № 28. *Криницкій* Як. Як. Подгорная ул., д. № 6. *Шумейко* Арт. Фед. Искринская ул., д. № 8. *Роопъ* Вас. Ал-андр. Бѣлгородская ул., д. № 21. *Масляниковъ* Ник. Вас. Рыжовскій пер., д. № 7. Женщины: *Андриевская* Елена Люц. Казенное зданіе конторы. *Симановичъ* Ал-андра Никол. Примѣровская ул., д. № 6. VI разряда высшего оклада: *Курасовскій* Дмит. Ант., в. сек. Аптекарскій пер., д. № 20. *Алексѣевъ* Серг. Мих., к. р. Царицынская ул., д. № 5. Не имѣющіе чиновъ: *Соболевъ* Ив. Сем. Примѣровская ул., д. № 29. *Бондаревъ* Ант. Вас. Скобелевская пл., д. № 26. *Ясинскій* Никол. Степ. Примѣровская ул., д. № 8. *Дроздовъ* Мих. Петр. Зданіе конторы. *Соболевъ* Як. Сем. Примѣровская ул., д. № 29. *Швацкинъ* Ив. Фед. Царицынская ул., д. № 43. *Полтневъ* Степ. Фед. При I Город. почт.-телегр. конт. *Дутскій* Тим. Никиф. Скобелевская пл., д. № 5. *Игнатъевъ* Григ. Ив. Петровскій пер., д. Шахова № 17.

*Коноваловъ* Косьма Ал-сѣв. Пришѣровская ул., д. № 12. *Широкій* Зах. Роман. Зданіе конторы. *Золотаревъ* Георг. Леонид. Уголь Куликовской и Черноглазовской ул., д. Ерасовыхъ. *Федоровскій* Гавр. Никол. Большая Панасовская ул., д. № 4. *Брайловскій* Симонъ Ал-андр. Екатеринославская ул., д. № 40. *Сватиковъ* Мих. Сем. Вознесенская площ., д. № 9. *Синичкинъ* Ал-сѣй Фед. Рыжовскій пер., д. № 1. *Ишеняникъ* Ив. Дмит. Б. Москалевская ул., д. № 60. *Базилевичъ* Пет. Федор. Зданіе конторы. *Величанскій* Георг. Георг. Почтовый пер., д. Губенко. VI разряда низш. ок.: *Гармашъ* Мих. Леонт. *Иваниковъ* Стеф. Пав. *Сапрыкинъ* Никол. Пав. *Клюшниковъ* Пан. Гр. *Гавриленко* Стеф. Юс. *Юрьевъ* Никол. Мих. *Баранковъ* Никиф. Гр. *Яровицкій* Ал-андр. Григ. *Кунавичъ* Пав. Вас. Веѣвъ зданіи конторы. *Семовъ* Леон. Ал-андр. Сирохинская ул., д. 40. *Афончиковъ* Фед. Фед., Рѣзниковскій пер., д. № 3. *Улановъ* Мих. Мих. Мирноспидкая ул., д. № 58. *Симоновъ* Ив. Григ. Бѣлгородская ул., д. № 2. *Курсановъ* Дмит. Никиф. Царицынская ул., д. № 43. *Шапоренко* Троф. Григ. Монастырская ул., д. 23. Механики: старшій *Девизель* Владим. Герм. Иетеченская ул., д. № 7. Младшіе: высшаго оклада *Еременко* Пет. Карп., в. р. Конная ул., д. № 37. Низшаго ок. нем. ч. *Ивановъ* Ал-андр. Ал-сѣв. Михайловская ул., д. № 27. Надсмотрщики выс. окл.: *Нупрій* Викен. Игн. Змѣевская ул., д. № 13. *Левандинъ* Вас. Ив. Михайловскій пер., д. № 17. Низш. окл.: *Дятловъ* Пав. Пав. Петинская ул., д. Романова. *Безпечный* Корн. Ант. Петинская ул., д. № 101. *Ходунъ* Сем. Дем. Зданіе 1 полицейскаго участка.

#### 1-я Городская почтово-телеграфная Контора IV класса.

(Екатеринославская ул., д. Музык. Общества).

Начальникъ *Пархоменко* Пет. Мирон., в. сов. Уголь Екатеринославской и Жандармской площ., д. Меньшикова № 1. Помощникъ *Костенко* Ив. Аким., г. с. Котляревская ул., соб. д. (Москалевка). Почтово-телеграфные чиновники: IV разряда *Бушенъ* Илар. Алек., н. ч. Благовѣщенская ул., д. Шаховской. V разряда *Николаенко* Евгр. Ив., н. ч. Никитинскій пер., д. Новоселова, № 25 *Петровский* Ив. Вас., н. ч. Аптекарскій пер., д. № 20. VI р. высш. оклада *Литвиненко* Ефим. Іудіан., н. ч. Монастырская ул., д. Показія № 23. *Барильотти* Евр. Никол., н. ч. Екатеринославская ул., д. Музык. Общества.

#### II-я Городская почтово-телеграфная Контора V класса.

(Уголь Чернышевской и Епархіальной ул., д. Коростовцевой).

Начальникъ *Герашенко* Тим. Ильичъ, в. а. Уголь Чернышевской и Епархіальной ул., д. Коростовцевой. Помощникъ *Артемьевъ* Мих. Мих., в. а. Уголь Чернышевской и Епархіальной ул., д. Коростовцевой. Почтово-телеграфные чиновники: V разряда *Пухтовниковъ* Юас. Григ., г. с. Мордвиновскій пер., д. наследниковъ Налывайка. VI разр. в. оклада *Серета* Ал-андръ Федор., г. с. Конторская ул., д. № 38.

#### III-я Городская почтово-телеграфная Контора VI класса.

(Горьиновскій пер., д. Добрынина № 13).

Начальникъ *Тычинскій* Люд. Петр., в. с. Горьиновскій пер., д. Добрынина № 13. Помощникъ (и. д.) *Рогожинъ* Мих. Сем., н. ч. Ключковская ул., Криничскій пер., д. № 4. Почт. телег. чиновники: IV разряда *Арнольдъ* Ал-андръ Ал-



ндров., н. ч. Мироносицкая ул., д. № 9. V разряда *Трей* Ив. Христ., н. ч. Почтовый пер., д. Управ. Окр. № 2. VI разряда вышн. обл. *Руденькій* Пет. Пим., н. ч. Грековская ул., Желѣзняковскій пер., д. № 4. *Гончаренко* Конст. Сем., н. ч. Въ командировкѣ въ Ворожбянской конторѣ.

### Телефонная станція.

(Сумская ул., д. Счасни).

Начальникъ станціи *Бретшнейдеръ* Карль Роберт. Генрих., к. секр. Сумская ул., д. Счасни № 1. Младшій механикъ низшаго оклада *Хлоповъ* Афан. Афан., н. ч. Большая Панасовка, д. № 49, кв. 2. Почтово-телеграфный чиновникъ IV разряда *Яковлевъ* Ник. Ал-пр., г. сек. Ст. Рыковъ X.-Н. ж. д., соб. дача. Женщины: почтово-телеграфн. чиновники: IV разряда *Захаріе* Людм. Дм. Вознесенская пл., д. Тилена № 5. *Вольфартъ* Екатер. Ник. Примѣровская ул., д. № 23. V разряда: *Иваницкая* Мар. Игорьев. Мѣщанская ул., д. Самофалова № 18. *Бушенъ* Ольга Алекс. Екатеринославская ул., д. № 56. *Перошкова* Лид. Вас. Кошная ул., д. Бунрицкаго № 37. *Баранова* Антон. Григ. Монастырская ул., д. Маковневоі. *Фолькертъ* Нелли Петр. Подгорная ул., д. № 8. *Влезкова* Анна Вас. Вознесенская пл., д. Тиллена № 5. VI разряда вышенаго оклада: *Хорцева* Юлія Ник. Большая Панасовка, д. № 12. *Кононенко* Елис. Мих. Заводъ Новая-Баварія X.-Н. ж. д. *Азарова* Антон. Витал. Чернышевская ул., д. № 51. *Тринева* Марія Давид. Мало-Панасовская ул., д. № 10. *Фламъ* Елена Ник. Уг. Нѣмецкой и Скрыницкой ул., д. Бунцыной № 22/У. Надсмотрщики вышенаго оклада: *Крышталь* Ив. Фед., н. ч. Сидѣльницьовскій пер., д. № 12. Низшаго оклада: *Перевощиковъ* Алек-ндр. Матв., н. ч. Сумская ул., д. Счасни № 1. *Никитинъ* Серг. Авдр., н. ч. Ващенковскій пер., д. Чурикина. *Федосъевъ* Ив. Орест., н. ч. Мѣщанская ул., д. № 3. Надсмотрщикъ низшаго оклада *Долженко* Григ. Ник., н. ч. Пески, д. № 21.

### Уѣздныя почтово-телеграфныя учрежденія.

#### Сумская почтово-телеграфная контора III класса.

Начальникъ конторы *Юновичъ* Францъ Флоріан., к. сов. Помощникъ его *Бодзенто-Бьяцкій* Стеф. Дан., тит. сов. Почтово-телеграфные чиновники IV разряда: *Загоровскій* Яков. Матв., н. сов. *Фомичевъ* Петр. Митр., к. рег. V разряда *Лукинскій* Ник. Вас., в. сек. VI разряда в. обл.: *Кривошеенко* Яков. Ив., н. ч. *Поповъ* Ив. Петр., в. сек. *Сапухинъ* Ник. Ив., в. сек. *Реутъ* Стеф. Мих., н. ч. VI разряда н. обл.: *Ивановъ* Леон. Ив., н. ч. *Бьлозерскій* Исааб. Григ., н. ч. *Черный* Петр. Вас., н. ч. *Татариновъ* Влгт. Вас., к. рег. Надсмотрщики: вышенаго оклада *Введенскій* Мих. Ив., тит. с. Низш. оклада *Пономаревъ* Андр. Вас., к. сек.

#### Славянская почтово-телеграфная контора IV класса.

Начальникъ конторы *Епанчинъ* Ник. Ник., н. сов. Помощникъ его *Фабержъ* Юліус. Ант., н. с. Почтово-телеграфные чиновники: IV разряда *Хмыза* Ант. Франц., н. ч. *Прозинъ* Фед. Ник., губ. сек. V разряда *Колотько* Ант. Фед., н. ч. Женщина V разряда *Фабержъ* Авг. Яков. VI разряда в. обл.: *Лукашевъ* Ал-ндр. Дм., в. рег. *Макаровъ* Григ. Ром., н. ч. *Любичъ-Зеленскій* Вас. Порф., кол. рег. VI разряда низш. обл.: *Эварницкій* Григ. Аким., н. ч. *Галабутскій* Мих. Кондр., н. ч. *Титовъ* Сем. Ал-сѣв., н. ч. *Буренко* Ал-сѣй Авдр., н. ч. *Липтневъ* Пант. Іуд., н. ч. *Горбатенко* Влад. Сем., н. ч. Почтово-телеграф. чиновники: VI разряда н. о. *Румянцевъ*. Іуст. Тар., н. ч. Надсмотрщики: вышн. оклада *Коробка* Григ. Мерк., к. рег. Низш. оклада *Терновскій* Мелетій Ник., н. ч.



## Ахтырокская почтово-телеграфная контора V класса.

Начальникъ конторы *Барановъ* Влад. Григ., н. сов. Помощникъ его *Рейнбертъ* Ив. Готфр., г. сек. Почтово-телегр. чиновникъ VI разряда н. окл. *Вересовичъ* Григ. Вас., н. ч. Надсмотрщикъ н. окл. *Цигуновъ* Тим. Ал-ндр., н. ч.

## Бѣлопольская почтово-телеграфная контора V класса.

Начальникъ конторы *Лангвагенъ* Ив. Адол., н. сов. Помощникъ его *Прейсъ* Ив. Фед., к. а. Почтово-телеграфные чиновники: VI разряда н. окл. *Блюсовъ* Григ. Стеф., н. ч. *Гавришевъ* Стеф. Митр., н. ч. Надсмотрщики: вышн. окл. *Лазаревскій* Георг. Сем., тит. с.; низш. окл. *Сысоевъ* Мих. Сем., н. ч.

## Волчанская почтово-телеграфная контора V класса.

Начальникъ конторы *Рубинскій* Ник. Ал-сѣв., н. сов. Помощникъ его *Шилолевъ* Ник. Григ., к. а. Почтово-телеграфные чиновники: VI разряда в. о. *Симоновъ* Ив. Ив., н. ч. VI разряда н. о. *Парамоновъ* Вас. Иван., н. ч. Надсмотрщикъ н. о. *Соловьевъ* Ив. Фил., н. ч.

## Ворожбянская почтово-телеграфная контора V класса.

Начальникъ конторы *Горяиновъ* Ал-ндр. Фед., н. сов. Помощникъ его *Гусенко* Ал-ндр. Георг., к. рег. Женщина почтово-телеграфный чиновникъ V разряда *Прожанская* Люб. Никанор. Почтово-телеграфные чиновники VI разр. в. о. *Добромысловъ* Деон. Емел., н. ч. IV разряда н. о. *Умановъ* Пав. Мих., н. ч. *Вечерко* Ал-сѣй Ем., н. ч. Надсмотрщикъ низш. окл. *Старушко* Ем. Гр., н. ч.

## Изюмская почтово-телеграфная контора V класса.

Начальникъ конторы *Поповъ* Анд. Пет., н. сов. Помощникъ его *Терлецкій* Вик. Андр., н. сов. Почтово-телеграфные чиновники: VI разряда н. о. *Срывкинъ* Ал-сѣй Стеф., н. ч. *Ивановъ* Пав. Сем., н. ч. Надсмотрщикъ н. о. *Лукьянчиковъ* Фед. Ник., н. ч.

## Старобѣльская почтово-телеграфная контора V класса.

Начальникъ конторы *Коломійцевъ* Ив. Гр., к. сов. Помощникъ его *Снурницынъ* Лавр. Макс., к. ас. Почтово-телеграфные чиновники: V разряда *Милостановъ* Ив. Ал-ндр., тит. с. VI разряда н. о. *Каратаевъ* Никол. Влад., к. рег. Надсмотрщикъ в. о. *Андреевъ* Дм. Андр., н. ч.

## Чугуевская почтово-телеграфная контора V класса.

Начальникъ конторы *Борисенко* Петр. Вас., к. а. Помощникъ его *Елоровъ* Ал-ндр. Павл., к. ас. Почтово-телеграфные чиновники VI разряда: н. о. *Васильевъ* Пав. Ив., н. ч. *Хорошунъ* Георг. Мих., н. ч. Надсмотрщикъ н. о. *Волковъ* Дм. Борн., н. ч.

## Барвенковская почтово-телеграфная контора VI класса.

Начальникъ конторы *Зеновичъ* Нарк. Дм., н. сов. Помощникъ его *Бутовъ* Левъ Афан., н. ч. Надсмотрщикъ н. о. *Тантъминъ* Ник. Гр., н. ч.

## Бѣловодская почтово-телеграфная контора VI класса.

Начальникъ конторы *Москвичевъ* Ив. Пав., к. а. Почтово-телеграфный чиновникъ VI разряда н. о. *Поповъ* Ник. Гавр., н. ч. Надсмотрщикъ н. о. (н. д.) *Запѣваловъ* Ник. Арист., н. ч.

## Богодуховская почтово-телеграфная контора VI класса.

Начальникъ конторы *Адамовскій* Евг. Степ., к. а. Почтово-телеграфные чиновники: V разряда *Ильинъ* Пав. Дав., н. ч. VI разряда низш. зчлада *Платковскій* Гр. Ив., н. ч. *Погорьловъ* Дм. Кир., н. ч. Надсмотрщикъ н. о. (и. д.) *Шапошниковъ* Юсиф. Фед., н. ч.

## Валковская почтово-телеграфная контора VI класса.

Начальникъ конторы *Савиновъ* Ал-ндръ Ал-сѣв., н. с. Помощникъ его *Рыковъ* Ив. Валер., к. сек. Почтово-телеграф. чиновникъ VI р. н. о. *Ильяшенко* Пет. Кирил., н. ч.

## Змиевская почтово-телеграфная контора VI класса.

Начальникъ конторы *Середа* Гр. Гр., к. сек. Помощникъ его *Усз* Вас. Вас., н. ч. Надсмотрщикъ н. о. *Оболонкинъ* Вас. Георг., н. ч.

## Кушинокая почтово-телеграфная контора VI класса.

Начальникъ конторы *Гавриленко* Левъ Мих., н. сов. Помощникъ его (и. д.) *Свенторжецкій* Сигизм. Авг. Ал-ндр., к. р. Почтово-телеграф. чиновники VI р. н. о. *Портяный* Евф. Ив., н. ч. VI р. н. о. *Сорокинъ* Ал-сѣй Мих., г. с. Надсмотрщикъ н. о. *Поповъ* Коис. Ив., н. ч.

## Льботинская почтово-телеграфная контора VI класса.

Начальникъ конторы *Вознесенскій* Гр. Ал-ндровичъ, к. а. Почтово-телеграфный чиновн. V р. *Куликовъ* Серг. Степ., тит. с. Надсмотрщикъ н. о. *Ятвинскій* Пет. Гр., н. ч.

## Лебединская почтово-телеграфная контора VI класса.

Начальникъ конторы *Наброцкій* Викент. Макс., н. с. Помощникъ его *Блюшниковъ* Ив. Павл., н. ч. Надсмотрщикъ н. о. *Васильевъ* Митр. Платон., в. р.

## Почтово-телеграфныя отдѣленія.

Алексѣевское. Начальникъ отдѣленія (и. д.) *Бутко* Евгр. Никит., н. ч. Почтово-телеграф. чиновникъ VI р. в. о. *Дорошенко* Ил. Фед., н. ч. Блаклейское. Начальникъ отдѣленія *Сырцевъ* Ив. Пет., к. р. Надсмотрщикъ н. о. (и. д.) *Дородницынъ* Пет. Вас., н. ч. Боромлянское. Начальникъ отдѣленія *Церковный* Харит. Никиф., к. р. Надсмотрщикъ н. о. *Чуйко* Як. Моис., н. ч. Волохово-Ярское. Начальникъ отдѣленія *Ивашина-Надтока* Сем. Троф., г. с. Надсмотрщикъ н. о. *Яковцовъ* Пав. Ив., н. ч. Гутянское. Начальникъ отдѣленія (и. д.) *Дисскій* Георг. Ал-ндр., н. ч. Почтово-телеграф. чиновникъ VI р. н. о. *Кондратенко* Анат. Пант. н. ч. Евсурское. Начальникъ отдѣленія (и. д.) *Андреевъ* Дмит. Петр., н. ч. Золочевское. Начальникъ отдѣленія *Логиновъ* Евг. Георг., к. а. Почтово-телеграф. чиновникъ VI р. н. о. *Иваницкій* Ив. Ал-ндр., н. ч. Краснокутское. Начальникъ отдѣленія *Торяниковъ* Вас. Григ., к. а. Почтово-телеграф. чиновникъ VI р. н. о. *Воскресенскій* Яков. Яков., н. ч. Краснопольское. Начальникъ отдѣленія *Раевскій* Троф. Яков., к. р. Почтово-телеграф. чиновникъ VI р. н. о. *Ярмакъ* Илья Ал-сѣв., н. ч. Сватово-Лучковское. Начальникъ отдѣленія *Ивановъ* Сем. Ник., в. а. Почтово-телеграфн. чиновникъ VI р. н. о. *Боچارовъ* Серг. Митр., н. ч. Святогорское. Начальникъ отдѣленія *Яншинъ* Вас. Ив., н. ч. Почтово-телеграфн. чиновникъ VI раз. н. ок. *Архангельскій* Ник. Ив., н. ч. Сеньковское. Началь-

никъ отдѣленія (И. д.) *Тарановъ* Тимоф. Мих., н. ч. Почтово-телеграфн. чиновникъ IV раз. н. ок. *Хорошунъ* Ис. Ив., н. ч. Славгородское. Начальникъ отдѣленія *Чайковецъ* Мих. Феофан., н. ч. Почтово-телеграфн. чиновникъ VI раз. н. ок. *Чернышевъ* Гома Мих., н. ч. Стрѣльцовское. Начальникъ отдѣленія *Войтовъ* Мих. Вас., в. сек. Почтово-телеграфн. чиновникъ VI раз. н. ок. *Мазонинъ* Тихонъ Ал-андр., н. ч. Терновское. Начальникъ отдѣленія (И. д.) *Ритенко* Ник. Ив., к. р. Почтово-телеграфн. чиновникъ VI разр. низ. ок. *Ивановъ* Ник. Ив., н. ч. Тростянецкое. Начальникъ отдѣленія *Войцеховскій* Ал-андръ Евг. в. а. Надсмотрщикъ н. ок. *Михайловъ* Фед. Мих., н. ч. Юнаковское. Начальникъ отдѣленія *Тарановъ* Дороф. Яков., к. а. Надсмотрщикъ н. ок. *Кожевниковъ* Ив. Вас., н. ч.

#### Почтовые отдѣленія.

Больше-Писаревское. Начальникъ отдѣленія *Черкасовъ* Гр. Мих., н. ч. Бѣлолуцкое. Начальникъ отдѣленія *Севериновъ* Арст. Куз., н. ч. Велико-Бурлукское: Начальникъ отдѣленія *Исаевъ* Ал-андръ Коз., н. ч. Двурѣчное. Начальникъ отдѣленія *Ланко* Ил. Ив., н. ч. Коломацкое. Начальникъ отдѣленія *Гладковъ* Ив. Фед., тит. с. Котелевское. Начальникъ отдѣленія (И. д.) *Списицевъ* Валер. Ник., н. ч. Кремьянское. Начальникъ отдѣленія *Пухлякко* Феоф. Гр., н. ч. Купьевацкое. Начальникъ отдѣленія *Поповъ* Ал-андръ Фед., н. ч. Малиновское. Начальникъ отдѣленія *Черкасовъ* Пет. Емел., н. ч. Марковское. Начальникъ отдѣленія *Яковлевъ* Ив. Ник., н. ч. Мерефанское. Начальникъ отдѣленія *Грицаенко* Фед. Ив., н. ч. Недригайловское. Начальникъ отдѣленія *Морунъ* Фед. Дм., н. ч. Ново-Водолагское. Начальникъ отдѣленія *Евминовъ* Дм. Федор., н. ч. Ново-Псковское. Начальникъ отдѣленія *Феофиловъ* Никиф. Георг., н. ч. Ольшанское. Начальникъ отдѣленія *Плутузовъ* Евг. Ил., тит. с. Печенѣгское. Начальникъ отдѣленія *Дасюковъ* Гр. Мих., н. ч. Покровское. Начальникъ отдѣленія *Лашкевичъ* Ив. Сем., тит. с. Теплянское. Начальникъ отдѣленія *Псаревъ* Евг. Ив., н. ч. Цареборисовское. Начальникъ отдѣленія *Тюленевъ* Ив. Ал-сѣвичъ, н. ч.

#### Харьковское Дворянское Депутатское Собраніе.

(Николаевская площ., д. Дворянскаго Собранія).

Харьковскій Губернскій Предводитель Дворянства графъ *Каппистъ* Василій Алексѣевичъ, гофмейстеръ Двора Его Императорскаго Величества, тайн. сов. Благовѣщенская ул., соб. д. № 24. Депутаты Дворянства: Харьковскаго уѣзда — *Кочетовъ* Владисл. Владим., ст. сов.; Ахтырскаго у. — *Бразомъ* Григ. Евген., над. сов.; Лебединскаго у. — *Величко* Ал-сѣй Львов., рот.; Волчанскаго у. — *Федосъевъ* Ник. Матв., пор.; Сумскаго у. — *Зборомирскій* Левъ Мих., пор.; Изюмскаго у. — *Алешковъ* Сер. Яков., двор.; Валковскаго у. — *Косовичъ* Ив. Андр., лек.; Зміевскаго у. — *Орловъ* Ив. Ив., двор.; Буянскаго у. — *Сарандинаки* Инпол. Пав., шт.-ротм.; Старобѣльскаго у. — *Фирсовъ* Ник. Егор., подпор.; Богодуховскаго у. — *Подгоричани-Петровичъ* Валер. Валер., гр. — Все въ уѣздахъ. Секретарь Дворянства Харьковской губерніи *Эннатскій* Ив. Андр., к. рег. Въ зд. двор. дома. Столовачальникъ *Фрейманъ* Ник. Гавр., в. сек. Подгорная ул., д. Алферова № 2. Помощники столовачальника: *Моисеенко* Ив. Ив., в. сек. Капауновская ул., д. насл. Тарановыхъ № 7. *Раевскій* Ник. Пав., в. сек. Большая Москалевская ул., д. Чичерина № 6. Канцелярскій чиновникъ *Левитскій* Ник. Ал-андр., к. рег. Конторская ул., д. Григоросудо № 19. Канцелярскій служитель *Федоровскій* Митроф. Ал-нр. Епархіальная ул., д. Литовченко № 24. Протоколистъ *Монтаковъ* Фед. Авим., тит. с. Екатеринославская ул., соб. д. № 21.



## Харьковская Губернская Земская Управа.

(Уголь Мало-Гончаровской ул. и Жандармской площ., д. Данилова).

Предсѣдатель *Кондратьевъ* Петръ Васильевичъ, д. ст. сов. Сумская ул., д. Рубинштейна Членъ, заступающ. мѣсто предсѣдателя *Куколъ-Ясинопольскій* Конст. Ник., к. ас. Мало-Гончаровская ул., д. Каревой № 41. Члены: *Кочетовъ* Владисл. Влад., с. с. Въ сел. Даниловкѣ, Хар. уѣзда. *Булацель* Ал-андр. Ил., к. сек. Искринская ул., д. № 36. *Лесевичкій* Ал-андр. Сем., с. с. Старо-Московская ул., д. № 74. Секретарь *Кочетовъ* Игн. Вас., тит. с. Старо-Московская ул., соб. д. № 68. Бухгалтеръ *Ильинскій* Ник. Вас., кол. сек. Холод. гора, Проѣзжій пер., соб. д. № 6. Помощникъ бухгалтера *Ерофьевъ* Ив. Викт., пот. двор. Занковская ул., д. № 67. Дѣлопроизводители: *Стариковъ* Степ. Мих., к. сек., пот. двор. Одоевскій пер., соб. д. № 20. *Черторижскій* Ал-андр. Елисеѣв., в. сек. Мироносицкая ул., соб. д. № 39. *Башиинскій* Григ. Витальев., к. сов. Б-Москалевская ул., соб. д. № 50. *Ивановъ* Вас. Вас., в. с. Мироносицкая ул., д. № 18. Регистраторъ *Дзюба* Ал-андр. Захов., г. сек. Чеботарскій вѣздъ, д. Горозѣва. Ветеринарный врачъ *Семеновъ* Ив. Як., н. сов. Конная ул., д. Бѣлецкаго № 32. Санитарный врачъ *Клевезаль* Евг. Роберт., пот. двор. Благовѣщенская ул., д. № 15. Инженеръ *Харманскій* Здисл. Юліан., н. сов. Дворянская ул., д. Коровина № 3. Архитекторъ *Величко* Викт. Валлер., двор. Ветеринарвал ул., д. Унковскаго № 32. Техники: *Струтинскій* Ал-андр. Викт., двор. ниж. механ. Николаев. пл., въ городскомъ домѣ, быв. Пащенко-Тряпк. *Евсѣенко* Митр. Митр., Епархіальная ул., д. № 8. *Пряникъ* Вас. Мае. Въ зданіи Губ. Управы. *Кржеминскій* Игн. Ипол. Въ зданіи губ. упр. *Степановъ* Серг. Петр., пот. поч. гр. Франковская ул., д. Иванова № 2. *Трембачъ* Савва Ив., чертеж. Владимірская ул., (на Маскалевкѣ) соб. д. № 26. Чертежники: *Корнильевъ* Георг. Вас., Одоевскій пер., д. Тимченко № 15. *Голубчиковъ* Козьма Степ. Мало-Гончаровская ул., д. наслѣд. Раздольскихъ № 32. агенты земскаго страхованія: Агентъ *Ариѣбашевъ* Петр. Ив., к. с. Его помощникъ *Яковлевъ* Ив. Петр., к. сек. Въ г. Ахтыркѣ. Агентъ *Богаевскій* Евг. Капит., двор. Въ г. Богодуховѣ. *Клаевскій* Митр. Андр. Въ г. Валкахъ. *Рядновъ* Андр. Григ. двор. Его помощ. *Земборскій* Пав. Григ. Въ Волчанскѣ. Агентъ *Дербергъ* Андр. Фед., двор. Его помощникъ *Значко-Яворскій* Афан. Конст., двор. Въ Зміевѣ. Агентъ *Ильинскій* Георг. Вас., к. сек. Его помощникъ *Лесевичкій* Влад. Дм., двор. Въ г. Изюмѣ. Агентъ, *Оранскій* Григ. Матв., крест. Его помощникъ *Розалионъ-Сошальскій* Серг. Ив. пот. двор. Въ г. Купянскѣ. Агентъ *Тимченко-Рубанъ* Серг. Степ., двор. Его помощникъ *Пунктъ* Андр. Фед., двор.—Въ г. Лебединѣ. Агентъ *Чернявскій* Фед. Ник., г. сек. Его помощ. *Лесевичкій*, канд. правъ. Въ г. Сумахъ. Агентъ *Римско-Корсаковъ* Ал-андр. Валер., двор. Его помощ. *Рудневъ* Мих. Въ г. Старобѣльскѣ. Агентъ *Кулакъ* Фед. Ант., в. сек. Его помощ. *Кульминскій* Емел. Фед. мѣщ. Въ г. Харьковѣ.

## Харьковскія Богоугодныя Заведенія.

(Копышенная ул., д. № 28.)

Старшій врачъ *Рындовскій* Дмитр. Фед., с. с. Зданіе Богоугодныхъ Заведеній. Смотритель *Линичкій* Алек. Алек., н. с. Зданіе Богоугодныхъ Заведеній. Ординаторы: *Андіонъ* Ник. Пав., к. сов. Воскресенская ул., соб. д. *Грабовскій* Мих. Ив., лек. Михайловская ул., соб. д. № 8. *Рахимовъ* Ибр. Рах., д. мед. Костюринскій пер., д. Голевой. *Рохманиновъ* Никол. Ив., лек. Рыбная ул., д. цеховаго общ. № 16. Ординаторъ, онъ же завѣдывающій пансіонатомъ для душев-

ныхъ и нервныхъ больныхъ *Кнабе* Пет. Як., в. а. Воскресенская ул., д. Новіандтъ № 3. Ординаторъ, онъ же помощникъ завѣдывающаго пансіонатомъ *Ферминъ* Пет. Роберт., лѣк. Молочная ул., д. Зворыкина № 4. Ординаторъ *Краинскій* Ник. Вас., лѣк. Конюшенная ул., д. Водопьянова № 24. *Будзинскій* Владим. Апол., лѣк. Старо-Московская ул., д. Кочетова № 68. Аптекарь *Рыкманъ* Ив. Андр., провиз. Конюшенная ул., д. Целевина № 26. Настоятель Церкви Богоугодныхъ Заведеній *Бляевъ* Гр. Вас., священ., Сомовскій пер., д. Карталова.

#### Харьковская Губернская Земская Фельдшерская Школа.

(При Губернской Земской больницѣ).

Начальникъ школы *Михайловъ* Дм. Фед., врачъ. Въ зданіи Харьк. Богоугодныхъ заведен. Законоучитель *Бляевъ* Григ. Вас., священ., Сомовскій пер., д. Карталова. Преподаватели: *Андіонъ* Ник. Павл., врачъ. Воскресенская ул., соб. д. № 19. *Баранниковъ* Ив. Андр., вр. Чернышевская ул., д. Раевскихъ № 6. *Грабовскій* Мих. Ив., вр. Михайловская ул., соб. д. № 8. *Рахмановъ* Ник. Ив., вр. Рыбная ул., д. № 14. *Ферминъ* Петр. Роберт., вр. Молочная ул., д. № 4. *Рыкманъ* И. А., пров. Конюшенная ул., д. № 31. *Наливайко* Пав. Ник., н. с. Мордвиновскій пер., д. № 9. Учитель цѣлія *Желтзневъ* Г. Н., діак. Салтовская ул., д. Ткаченко. Надзиратели: *Ивановъ* Андр. Вас., *Свѣтлицынъ* Ник. Самойл. Въ зданіи фельдшерской школы.

Харьковское Земское Повивальное Училище съ родильнымъ домоу и гинекологическимъ при немъ отдѣленіемъ.

(Старо-Московская ул., д. Земства № 16).

Директоръ Повивальнаго Училища *Ясинскій* Пав. Африк., док. мед., д. с. с. Рымарская ул., д. Иванчина № 5. Помощникъ директора Повивальнаго училища *Фавръ* Владим. Георг., лѣкаръ, к. сов. Мало-Гончаровская ул., д. Нани № 10. Преподаватель сифилидологии *Кузнецовъ* Ивк. Макар., лѣкаръ. Рымарская ул., д. Левандовскаго № 15. Ассистенты при акушерско-гинекологической станціи: *Смирновъ* Ник. Ник., лѣкаръ н. с. Старо-Московская ул., д. Шабельскаго № 14. *Баклановъ* Пав. Сем., лѣкаръ. Михайловская пл., д. Линицкой № 5. *Гурьевъ* Ив. Ив., лѣкаръ. Аптекарскій пер., д. Томаневскаго № 20. *Фельдманъ* Рафаиль Абрам., лѣкаръ. Зміевская ул., д. Коростовцевой № 1. Законоучитель *Чеботаревъ* Георг. Ив., протоіер. Вознесенская пл., соб. д. № 17. Сверхштатная акушерка родильнаго дома *Крылова* Софья Абрам., жена д. с. с. Мѣщанская ул., д. Максимовича № 9. Учительница грамотности и ариѳметики *Башинская* Анна Вас., дочь в. а. Старо-Московская ул., д. Чунихина № 52. Письмоводитель повивальнаго училища *Носковъ* Михаил. Алексѣев., в. с. Старшая акушерка родильнаго дома *Шухордина* Ал-вдра Антон. крест., повив. баб. Помощница акушерки родильнаго дома *Гинназ ва* Ал-вдра Пав., двор., повив. баб. Надзирательница повивальнаго училища *Костенецкая* Марія Ив., вд. провиз. повив. баб. и фельд-ца. Экономка повивальнаго училища *Носкова* Екат. Всевол., жена к. с. Фельдшерница Гинекологическаго отдѣленія при родильномъ домоу *Печай* Ев-нія Фили., д. фельдш. повив. баб. Последнія въ зданіи Пов. учил.

#### Харьковская Городская Управа.

(Николаевская пл., соб. д.).

Городской Голова *Голенищевъ-Кутузовъ* Иванъ Тимофеевичъ, отст. капит. Старо-Московская ул., д. Давиденковой № 30. Заступающ. мѣсто Городскаго Головы *Щелковъ* Владим. Петр., н. с. Черноглазовская ул., соб. д. Члены Управы:



*Довгубскій* Максимил. Андр., тит. с. Старо-Московская ул., соб. д. *Коваленко* Ив. Андр., куп. Мало-Нѣмецкая ул., соб. д. *Петровъ* Ив. Семен., куп. Марьянская ул., соб. д. Городской секретарь *Огнивицевъ* Пет. Егор., н. с. Мало-Гончаровская ул., д. № 4. Секретарь Управы *Петровъ* Ник. Вас., кандид. правъ. Старо-Московская ул., д. № 57. Городской инженеръ *Михаловскій* Болесл. Георг., с. сов. Зміевская ул., д. Ушинской. Городскіе архитекторы: *Шнигель* Альфр. Карл., Близъ с. Основы, соб. д. *Шторхъ* Георг. Михайл. Ветеринарная ул., д. Чаплыгина. Санитарный врачъ *Томашевскій* Мих. Валент., в. сов. Антекарскій пер. соб. д. № 20. Главный бухгалтеръ *Холявинъ* Ал-андръ Федор., двор. Искринская ул., соб. д. № 47. Бухгалтеры: *Савицкій* Вас. Никол., к. а. Усовская ул., д. № 6. *Черныховъ* Ник. Мих. Клещевскій пер., д. Съдиковой. Завѣдующій столомъ окладныхъ сборовъ *Лебедевъ* Вас. Ник., к. рег. Уголь Степной ул. и Колодезнаго пер., д. Рыбалки № 20—13. Завѣдующій статистическ. отдѣломъ *Петровъ* Ник. Вас., канд. правъ. Старо-Московская ул., д. № 57. Дѣлпроизводители: распорядительнаго отдѣленія *Савельева* Юлія Георг., потомст. двор. Ветеринарная ул., д. Слатиной № 34. Техническаго отдѣленія *Поповъ* Пав. Анд., тит. с. Петинская ул., д. № 9. Хозяйствен. отдѣл. *Нагорный* Вас. Петр., зап. писарь. Искринская ул., соб. д. № 59. Квартирнаго отдѣлен. *Готовицкій* Фед. Григ., в. сек. Москалевская ул., д. № 21. Отдѣленія по воинской повинности *Шановаловъ* Ник. Ив., г. с. Набережный пер., соб. д. № 8. Оцѣночной комиссіи *Синани* Сем. Борис., куп. Неченская ул., д. Контрольскаго № 49. Архивариусъ *Гороховъ* Григ. Пет., г. с. Степная ул., соб. д. № 24. Контролеръ по извозному промыслу *Чурилинъ* Иосиф. Андр., н. гр. Конторская ул., д. Зайковской № 11. Городскіе повѣренные: *Бураковский* Пет. Мих., крест. Царицынская ул., соб. д. *Ивановъ* Мих. Панкр., канд. пр. Михайловская пл., д. Покровскаго. *Петровъ* Ник. Вас., канд. пр. Старо-Московская ул., д. № 57. Санитари. надзиратель *Баженовъ* Тимоф. Капит., г. с. Екатеринославская ул., соб. д. Городской землемѣръ *Шевцовъ* Мих. Карл., части. землем. Фесенковская ул., соб. д. Городской техникъ *Бабкинъ* Мих. Ал-андр., мѣщ. Городскіе чертежники: *Нестеровъ* Вас. Тимоф., мѣщ. Владимірская ул., д. Спалкова № 3. *Крестинскій* Ал-сѣй Фед., в. рег. Екатеринославская ул., д. Исаева. Надзиратель баз ровъ *Ждановъ* Андр. Степ., двор. Ивановскій пер., соб. д. Смотритель городского дома *Бѣликовъ* Степ. Фед., н. п. гр. Николаевская пл., городской домъ. Торговые депутаты: *Потанинъ* Фед. Афан., в. рег. Ветеринарная ул., соб. д. *Сотниковъ* Дмитр. Ил., куп. Кузнечная ул., соб. д. *Рудневъ* Тимоф. Вас., куп. Бурсацкій спускъ, д. монастыря. Городскіе цѣновщики: *Рудневъ* Тимоф. Вас., куп. Бурсацкій спускъ, д. монастыря. *Баскаковъ* Пав. Дмит., куп. Старо-Московская ул., соб. д. Старшій техникъ по устройству электрич. освѣщенія *Савицкій* Ник. Ник., отст. пор. Гимназическая набер. д. № 8. Помощникъ старшаго техника *Линевъ* Ал-андр. Ловгин., двор. Сумская ул., д. № 10. вв. 4. Начальникъ электрической центральной станціи *Здановичъ* Владисл. Герас., инженеръ технол. Кузнечная ул., д. городской электрической станціи.

#### Списокъ Гласныхъ Харьковской Городской Думы.

*Акименко* Пет. Мих. *Алеико* Ив. Анд. *Баскаковъ* Пав. Дмит. *Беспѣдинъ* Пет. Ив. *Богадыревъ* Никол. Степ. *Богдановъ-Гайдуковъ* Вас. Ив. *Бошаровъ* Григ. Вас. *Бойчевскій* Ал-сѣй Пет. *Бойчевскій* Никол. Петр. *Буткевичъ* о. Тим. *Бѣленькій* Ант. Ив. *Бѣляевъ* Пет. Петр. *Велитченко* Ив. Кир. *Высочинъ* Ив. Ив. *Голенищевъ-Кутузовъ* Ив. Тимоф. *Гавриловъ* Ив. Ал-сѣв. *Гавриловъ* Пав. Ал-сѣв. *Гагаринъ* кн. Конст. Никол. *Галановъ* Мих. Никол. *Груздевъ* Никол. Егор. *Горбаневъ* Никол. Сем. *Довгубскій* Макс. Андр. *Дуневъ*



Вас. Вас. *Ждановъ* Андр. Кирил. *Жевержеевъ* Серг. Никол. *Жмудскій* Андр. Як. *Ивановъ* Ив. Сем. *Игнатичевъ* Ив. Егор. *Иларіоновъ* Ал-андръ Сем. *Гозефовичъ* Ал-андръ Ал-андр. *Кабановъ* Ив. Кирил. *Кальфъ* Маркъ Мойс. *Колмыковъ* Ив. Ал-сѣв. *Карпушкинъ* Ефимъ Куз. *Карякинъ* Ив. Аван. *Кирстенъ* Карлъ Карл. *Кобозевъ* Юасафъ андр. *Коваленко* Ив. Анд. *Коваленко* Ив. Як. *Кромскій* Дм. Конст. *Крохмилевъ* Евсеѣй Степ. *Кузинъ* Никол. Пет. *Куксинъ* Анд. Пет. *Любарскій* Евг. Пет. *Лысиковъ* Як. Никол. *Макаровъ* Мих. Макар. *Михайловъ* Никол. Мих. *Монаковъ* Ив. Ал-сѣв. *Муравьевъ* Фед. Илар. *Мурзинъ* Ал-сѣй Вас. *Нововъ* Пет. Дм. *Орловъ* Никол. Вас. *Петровъ* Ив. Сем. *Пещеровъ* Ив. Степ. *Поляковъ* Пет. Петр. *Поташниковъ* Фед. Афан. *Полухтовъ* Никита Аким. *Рогожинъ* Фед. Филин. *Рудневъ* Тим. Вас. *Рыжовъ* Вас. Ив. *Рыжовъ* Пав. Павл. *Саввинъ* Родіонъ Ив. *Семененко* Вас. Ив. *Соколовъ* Мих. Пав. *Сотниковъ* Сем. Дм. *Сочава* Ник. Аван. *Степановъ* Ив. Андриан. *Стриковъ* Емельянъ Никол. *Сытниковъ* Пав. Вас. *Трофименко* Як. Кир. *Уткинъ* Кон. Петр. *Фадичевъ* Вас. Влад. *Федоровъ* Вас. Фед. *Филипповъ* Аван. Ильичъ. *Хлѣбниковъ* Ал-сѣй Никол. *Школяренко* Евфимъ Дан. *Шустеръ* Францискъ Ив. *Щелковъ* Влад. Петр.

### Харьковская Городская Александровская больница.

(Благовѣщенская ул., д. № 25).

Предсѣдатель Попечительнаго Совѣта *Кузинъ* Никол. Петр., отст. поруч. Екатеринославская ул., соб. д. № 3. Члены Попечительнаго Совѣта: *Стриковъ* Никол. Емел., Харьк. 1-й гил. куп. Кузнечная ул., соб. д. № 35. *Гавриловъ* Пав. Ал-сѣв., куп. Дмитріевская ул., соб. д. *Бѣляевъ* Пет. Пет., куп. Екатеринославская ул., соб. д. *Михайловъ* Никол. Мих., куп. Екатеринославская ул., соб. д. Консультанты: по теоріи *Оболенскій* Ив. Никол., д. ст. с., ордин. проф. Нѣмецкая ул., соб. д. По хирургіи *Зарубинъ*, Ив. Кондр., д. ст. сов., заедуж. орд проф. Конторская ул., соб. д. По гинекологіи (женскія болѣзни) и акушерству *Гавронскій* Никол. Денис., докт. мед проф. Сумская ул., д. № 10, телеф. № 500. По глазнымъ болѣзнямъ *Барабашевъ* Пав. Никол., докт. мед., экстрард. проф. Сумская ул. д. № 24. По горловымъ и ушнымъ болѣзнямъ *Сурукчи* Степ. Гавр., докт. Театральная пл., д. Яшикова. Старшій врачъ *Мириинъ* Ник. Степ., ст. сов. Въ зданіи Александр. бол. Штатные ординаторы: *Копоненко* Дм. Адриан, над. сов. Конторская ул., д. Велискаго № 9. *Кравцовъ* Пет. Ив., над. сов., Театральная пер., соб. д. *Красновъ* Ал-сѣй Яков., лѣк. Чеботарская ул., д. Кожина. Сверхштатные ординаторы: *Чеботаревъ* Сем. Яков., н. сов. Грековская ул., д. № 20. *Никитскій* Ал-сѣй Никол. Кацарская ул., д. Кундиныхъ. *Герцогъ* Серг. Владим., н. сов., Жандармская площ., д. Ярцевыхъ № 16. *Мириновъ* Матв. Макс., докт. мед. прив. доц. унив. Рымарская ул., д. Токарева. *Кантуръ* Никол. Никиф. Конная ул., соб. д. № 30. Смотритель больницы *Коршенбоймъ* Конст. Христофор., к. рег. Въ зданіи больницы.

### Харьковская Городская Дѣтская больница.

(Дворянская ул., городской д. № 11).

Попечитель *Коровинъ* Ал-андр. Ив., куп. Дворянская ул., соб. д. № 3. Врачъ распорядитель *Макушинъ* Ал-андр. Никол., тит. сов. Дворянская ул., д. Туника № 4. Штатные ординаторы: *Брукъ-Рабинина* (женщина-врачъ). Ф. А. Михайловская пл., д. Шиманскаго № 7. *Робакъ* Сигиз. Ант., лѣк. Нѣмецкая ул., д. № 26. *Ганшеевъ* Серг. Мих., лѣк. Петечинская ул., д. № 5. Сверхштатные ординаторы: *Ванеръ*

Мих. Льв., лѣк. Мѣщанская ул., д. № 22. *Баранниковъ* Ив. Андриан., кол. ас. лѣк. Чернышевская ул., д. Раевскихъ № 6. *Мироновъ* Андр. Макс., лѣк. Троицкій пер., д. № 10. Сестры милосердія: *Мирошниченко* Ел. Пав., двор. *Пержановская* Ан. Сем., двор. *Ржеплинская* Из. Фаб., двор. *Юрцова* Мар. Кон., двор. *Герасименко* Ол. Ан., мѣщ. Экономъ *Ольшанскій* Петр. Павл., отст. подполк. Последніе живутъ при больницѣ.

### Городекая амбулаторная дѣтская и гинекологическая лечебница.

(Большая Москалевская ул., д. Ульянова № 51).

Предсѣдатель Попечительнаго Совѣта *Вышинскій* Левъ Мих., врачъ. Конторская ул., д. № 6. Члены Попеч. Совѣта: *Пономаревъ* Мих. Діевичъ., профес. унвер. Николаевская ул., д. № 6. *Сочава* Ник. Аван., врачъ. Сумская ул., соб. д. *Чириковъ* Андр. Дм., профес. Садовая ул., соб. д. *Силингъ* Илья Фед., куп. Ключковская ул., соб. д. Врачи—распорядители: *Ляшенко* Мих. Як. Большая Москалевская ул., д. № 56. *Дренгельнъ* Елизав. Серг. Екатеринославская ул., д. № 52. *Дракинъ* Ив. Ник., Кузнечная ул., д. № 12. Сестра милосердія *Григорьева* Лидія Осип. При лѣчебницѣ.

### Харьковское Городекое по воинской повинности Присутствіе.

(Городской д. на Николаевской площ.).

Предсѣдатель Присутствія—Городской Голова *Голенищевъ-Кутузовъ* Ив. Тим., отст. капит. Старо-Московская ул., д. Давиденко № 30. Члены: отъ города *Домбровский* Владисл. Оом., к. сов. Конторская ул., соб. д. № 21. *Двигубскій* Максимил. Андр., тит. сов. Старо-Московская ул., соб. д. № 27. Отъ военного вѣдомства *Кашевскій* Мих. Конст., подполк. Мордвиновскій пер., д. Медвѣдовой № 15. Отъ полиціи *Занфировъ* Мих. Матв., к. сов., приставъ 6 уч. Екатеринославская ул., въ зданіи 3-й Полицейской части. Дѣлопроизводитель *Слапченко* Мих. Максим., н. ч. Говчаровская ул., д. № 31.

### Харьковское Мѣщанское Управленіе.

(Уголь Университетской ул., д. Мѣщанскаго общества).

Распорядительный Староста *Семененко* Вас. Ив., мѣщ. Малая-Панасовка, соб. д. Староста по сборамъ *Чурсинъ* Прокоф. Вас., мѣщ. Воскресенская ул., соб. д. Письмоводитель *Космачевъ* Дм. Ив., мѣщ. Проѣзжій пер., соб. д.

### Харьковская Мѣщанская Богадѣльня.

(Семинарская ул., д. Мѣщанскаго общества).

Предсѣдатель Попечительнаго Совѣта *Семененко* Вас. Ив., мѣщ. Малая Панасовка, соб. д. Попечители: *Ксензовъ* Георг. Евген., мѣщ. Ключковская ул., соб. д. № 80. *Николаевъ* Ал-сѣй Никол., мѣщ. Усовская ул., соб. д. *Поликарповъ* Мих. Мих., мѣщ. Усовская ул., соб. д. *Семеновъ* Нест. Троф., мѣщ. Антеварскій пер., соб. д. *Пархоменко* Спирад. Роман., мѣщ. Чернышевская ул., соб. д. *Жерниченко* Мих. Евламп., мѣщ. Рубановская ул., соб. д. *Ивановъ* Мих. Ив., мѣщ. Большая Москалевская ул., соб. д. *Студенцовъ* Никол. Григ., мѣщ. Петчинская наб., д. № 10. *Чурсинъ* Прокоф. Вас., мѣщ. Воскресенская ул., соб. д. *Родионовъ* Дмит. Арсент., мѣщ. Сриницкій пер., соб. д. Смотритель богадѣльни *Цяп-*

ковъ Ал-сѣй Андр. зар. фельдш. Законоучитель *Жебеневъ* о. Николай, священ., Учитель *Несврягинъ* Пет. Ив., діак. Учитель пѣнія *Пылевъ* Никол. Никол. крест. Все четыре на Семинарской ул., д. Мѣщанскаго общества.

### Харьковская Общая Ремесленная Управа.

(Старо-Московская ул., д. Ремесленного общества № 7).

Харьковскій ремесленный Голова *Штейфонъ* Ал-сѣй Конст. Ковная ул., соб. д. № 24. Цеховые старшины: *Шутовъ* Пет. Ант. Запковская ул., соб. д. № 119. *Кондратенко* Прок. Θεοφ. Банный пер., д. Лосева № 6. *Несвитайловъ* Яв. Ал-сѣв. Ветеринарная ул., соб. д. № 37. Староста по денежнымъ сборамъ *Оберемокъ* Юс. Никол. Старо-Московская ул., соб. д. № 62. Товарищи старшинъ: *Фиськовъ* Дмит. Сидор. Молочная ул., соб. д. № 48. *Рубленко* Наз. Мат. Греховская ул., соб. д. № 36. *Бялошенко* Никол. Вас. Старо-Московская ул., д. Доронина № 35. *Леусъ* Дан. Θεοδ. Мало-Гончаровская ул., соб. д. № 6. *Таштауловъ* Ив. Ив. Ключковская ул., д. Соколова № 21. *Ждановъ* Андр. Кирил. Нечечинская ул., соб. д. № 35. Письмоводитель *Юриенко* Конст. Мих. Куликовская ул., д. Олеринской № 2.

### Богадѣльня Харьковскаго Ремесленнаго Общества.

(Екатеринославская ул., соб. д. № 109).

Предсѣдатель Попечительнаго Совѣта Харьковскій Ремесленный Голова *Штейфонъ* Ал-сѣй Конст., Ковная ул., соб. д. № 24. Попечитель завѣдывъ хозяйств. частью *Починковъ* Никол. Ал-сѣв., Университетская ул., д. № 2—4 Монастыря. Попечители: *Муравьевъ* Ефимъ Илар., Екатеринославская ул., соб. д. № 19. *Стыжиковъ* Фед. Никит., Слесарная ул., соб. д. № 8. *Оберемокъ* Юсифъ Никол., Старо-Московская ул., соб. д. № 62. *Миргородовъ* Евдок. Никол., Мало-Мясницкая ул., соб. д. № 18. *Ерохинъ* Вас. Фед., Тончѣвскій пер., соб. д. № 10. *Зобнинъ* Ив. Ив., Ключковская ул., -соб. д. № 30. *Бузникъ* Никита Спирид., Кладбищенская ул., соб. д. № 15. *Мищенко* Пет. Макс., Кладбищенская ул., соб. д. № 20.

### Харьковское Губернское Жандармское Управленіе.

(Ключковская ул., д. Павловскаго № 43).

Начальникъ *Лютовъ* Конст. Викт., подполк. Ключковская ул., д. Павловскаго № 43. Адыютантъ *Левенецъ* Борисъ Ал-андр., шт. ротм. Харинскій пер., д. Рапшъ № 10. Помощники начальника: *Померанцевъ* Дмит. Сем., ротм. Конторская ул., д. Плетнева № 24. *Герасимовъ* Ал-андръ Вас., ротм. Рогатинскій пер., д. Неймана № 17. *Θеοδоровъ* Ал-сѣй Ал-сѣв., подпол. Въ Старобѣльскѣ. *Давиновичъ* Владим. Мих., подпол. Въ Сумахъ. *Краснощековъ* Никол. Амврос., ротм. Въ Изюмѣ Прикомандированный отдѣльнаго корпуса жандармовъ *Черновъ* Мих. Вас., шт. ротм. Михайловскій пер., д. № 7.

### Харьковское Жандармское Полицейское Управленіе жел. дор.

(Уголъ Мирносицкой и Ветеринарной ул., д. Карякинскихъ № 30/7).

Начальникъ Управленія *Епанчинъ* Викт. Никол., полк. Въ здан. Управленія. Адыютантъ *Львовъ* Никол. Вас., шт. рот. Рымарская ул., д. № 3. Начальни-



ки отдѣленій: Харьковскаго *Ковалинскій* Ал-сѣй Дмит., ротм. Чеботарская ул., д. Птичкиныхъ. Бѣлгородскаго *Немировичъ-Данченко* Конст. Прокоф., ротм. Г. Бѣлгородъ. Александровскаго *Максимовъ* Серг. Ал-ндр., ротм. Ст. Лозовая. Славянскаго *Мержановъ* Дмит. Владим., ротм. Гор. Славянскъ. Бахмутскаго *Мальковскій* Пет. Кон. подполк. Гор. Бахмутъ. Луганскаго *Селивановъ* Мих. Вас., ротм. Гор. Луганскъ, Екатеринос. губ. Мариупольскаго *Шубинъ* Никол. Васил., ротм. Гор. Мариуполь. Таганрогскаго *Фонъ Бревернъ* Христ. Никол. Лог., подп. Гор. Таганрогъ. Θεодосійскаго *Будель* Ал-сѣй Генрих., ротм. Гор. Θεодосія. Севастопольскаго *Рагольтъ* Ал-сѣй Конст., ротм. Гор. Севастополь.

## Министерство Финансовъ.

### Казенная Палата.

(Въ зд. Присутственныхъ Мѣстъ.)

Управляющій *Поповъ* Александръ Ивановичъ, д. с. с. Кокошкинская ул., соб. д. № 10. Начальники отдѣленій: I-го *Чентуковъ* Влад. Митр., к. а. Воскресенская ул., д. Тихонова № 6. II-го *Арсеньевъ* Ив. Ив., тит. с. Конторская ул., д. Стороженко № 48. III-го *Гревизирскій* Плат. Θεодр., с. с. Бѣлгородская ул., соб. д. № 5. Податные Инспекторы: I участка г. Харькова *Кисличенковъ* Зах. Тим., с. с. Призмѣровская ул., соб. д. № 26. II участка г. Харькова *Хушѣвъ* Ник. Θεодор. н. с. Екатеринославская ул., д. Юмъ и Листеръ. III участка г. Харькова *Соболевскій* Ив. Эдуард., н. с. Кокошкинская ул., д. Ряснянскихъ. IV участка (Харьковский у.) *Ромашкевичъ* Ал-ндръ Ив., к. а. Садовая ул., д. Гельферихъ № 16. V участка (Ахтырский у.) *Остъ* Эмилій Ив., тит. с. Въ Ахтыркѣ. VI участка (Богодуховскій у.) *Абаза* Ал-ндръ Антол., к. а. Въ Богодуховѣ. VII участка (Изюмскій у.) *Новицкій* Валер. Ал-ндр., тит. с. Въ Изюмѣ. VIII участка (Зміевскій у.) *Фельдау* Орестъ Рудольф., тит. с. Въ Зміевѣ. IX участка (Сумскій у.) *Протасъевъ* Ив. Ник., к. секр. Въ Сумахъ. X участка (Кулиевскій у.) *Тизеншюзенъ* Серг. Павл., баронъ, тит. с. Въ Кулиевскѣ. XI участка (Старобѣльскій у.) *Сахаровъ* Ал-ндръ Ал-ндр., тит. с. Въ Старобѣльскѣ. XII участка (Валковскій у.) *Емеизъ* Мих. Петр., г. с. Въ Валкахъ. XIII участка (Лебединскій у.) *Тигель* Пег. Ив., тит. с. Въ Лебединѣ. XIV участка (Волчанскій у.) *Гизетти* Ал-сѣй Викт., тит. с. Въ Волчанскѣ. Секретарь *Землинскій* Вас. Ал-ндр., н. с. Большая-Панасовская ул., д. Нехая № 37. Чиновникъ Особ. Поруч. Палаты *Хоружинскій* Вас. Вас., к. сов. Занковка, Валеріановская ул., д. № 23. Дѣлопроизводитель Губерн. Распорядит. Комитета *Рагозинъ* Іосифъ Ал-ндр., тит. с. Греновская ул., д. Усовой № 70. Помощникъ его *Анисимовъ* Мих. Порфир., тит. с. Чернышевская ул., д. прот. Ковалевскаго № 8. Архивариусъ *Шевченко* Митр. Ив., тит. с. Екатеринославская ул., соб. д. № 94. Чиновникъ Министерства Финансовъ, завѣдующій дѣлопроизводствомъ по судебной части Палаты *Залѣвскій* Іосифъ Ал-ндр., г. с. Нетечинская ул., д. Евдокимовыхъ № 44. Бухгалтеры: *Мавевскій* Вас. Вас., к. секр. Сумская ул., д. Бѣзлюкъ № 24. *Братчиковъ* Ивол. Ник., к. секр. Ключковская ул., д. Θεодорова № 58. *Гальковъ* Гр. Вас., к. секр. Миргородская ул., соб. д. *Величковскій* Георг. Степ., н. с. Театральный пер., д. Кривошеевой № 7. *Колесинскій* Ник. Ив., н. ч. Ключковская ул., д. Медвѣдовой № 80. *Клопотовскій* Іосифъ Август., н. с. Конная ул., д. Шумскаго № 31. *Дмитріевъ* Дм. Ив., к. секр. Конторская ул., соб. д. № 55. *Цебенко* Θεодосій

Ник., к. секр. Гостинная ул., соб. д. № 24. Помощники бухгалтеровъ: *Александровичъ* Адольфъ Ник., т. с. Заиковская ул., соб. д. № 5. *Безсоновъ* Ив. Фед., тит. с. Булгаковский пер., д. Шведова № 3. *Гризодубовъ* Вас. Мих., в. секр. Мордвиновский пер., д. Медвѣдовой № 15. *Буржиский* Ник. Сигизм., и. ч. Батуринская ул., соб. д. № 8. *Лободовский* Мих. Федот., тит. с. Сумская ул., д. № 60. *Сумцовъ* Клавд. Митроф., и. ч. Мало-Гончаровская ул., д. Лизогубова № 37. *Влезковъ* Ник. Ал-ндр., и. ч. Нѣмецкая ул., д. Медвѣдова № 5. *Любинский* Ив. Павл., тит. с. Скрыпницкая ул., д. Бравцова № 9. *Подолякинъ* Ив. Петр., тит. с. Заиковская ул., д. Захарьева № 105. *Григоровичъ* Ив. Як., и. ч. Ивановка, Власовский пер., д. Новиковой № 2. Столоначальники: *Петрушевский* Пет. Ив., тит. с. Старо-Московская ул., д. № 77. *Пенчуковъ* Ив. Ник., г. с. Москалевка, Степная ул., д. № 18. *Бизяевъ* Мих. Дм., и. ч. Владимирская ул., д. Реутова № 42. *Глущенко* Дм. Ив. (испр. должность), и. ч. Дмитриевская ул., д. Гладковыхъ № 12. Помощники столоначальниковъ: *Григорьевъ* Ник. Мих., и. ч. Нетчинская ул., д. № 24. *Сапко* Никиф. Ив., г. с. Змѣевская ул., д. Приходченка № 7. *Гвоздиковъ* Ал-сѣй Тим., г. с. Мироносицкая ул., д. Бабанной. № 4. *Влезковъ* Фед. Мит., в. секр. Змѣевская ул., д. Константиновой.

### Харьковское Губернское Податное Присутствіе.

(Присутственные Мѣста, Казенная Палата).

Предсѣдатель *Поповъ* Ал-ндръ Ив., д. с. с. Управляющій Казенною Палатою. Кокошкинская ул., соб. д. № 10. Члены: *Ченчуковъ* Влад. Митроф., к. а. Начальникъ I отд. Казенной Палаты. Воскресенская ул., д. № 6. *Арсеньевъ* Ив. Ив., т. с. И. д. начальникъ II отд. Казен. Палаты. Конторская ул., д. Стороженко. *Гревезирский* Плат. Федор., с. с. Начальникъ III отд. Казенной Палаты. Бѣгородская ул., соб. д. Члены: *Уткинъ* Конст. Петр., куп. Благовѣщенская ул., соб. д. *Михайловъ* Ник. Мих., куп. Екатеринославская ул., д. Кузина № 3. *Нововъ* Петръ Дм., куп. Сумская ул., соб. д. *Хмельниковъ* Ал-сѣй Никол., куп. *Акименко* Петръ Мих., куп. Торговая пл., соб. д. *Грищенко* Ив. Кирил., куп. Старо-Московская ул., соб. д. Кандидаты: *Карпушкинъ* Ефимъ Козьм., куп. *Дунаевъ* Вас. Вас., куп. *Лысиковъ* Яковъ Никол., куп. Сумская ул., соб. д. *Карпутенко* Антошъ Матв., куп. *Жевержеевъ* Никол. Алексѣев., куп. Клочковская ул., соб. д.

### Харьковское Городское Участковое Податное Присутствіе.

Предсѣдатель *Кисличенковъ* Захаръ Тимоф., с. с., податной инспекторъ I уч. г. Харькова. Примѣровская ул., соб. д. № 26. Члены: *Кудрявцевъ* Мих. Ив., *Бесподинъ* Петръ Ив., *Бурлаковъ* Аполлонъ Наум., *Бурлаковъ* Германъ Наум., *Чепановъ* Ал-ндръ Ефим., *Починковъ* Никол. Никифор., *Чурсинъ* Прокофій Вас. Кандидаты: *Косенко* Андрей Ив., *Волковъ* Федоръ Серг., *Гревицовъ* Мих. Андреев., *Ключки* Седоръ Осип., *Муммъ* Карлъ Август., *Птвичинъ* Ал-сѣй Степан.

### Харьковское Губернское Казначейство.

(Въ зданіи Присутственныхъ мѣсть)

Губернскій казначей *Горбаневъ* Никол. Сем., с. сов. Петинская ул., д. Горбаневъ № 20. Помощникъ казначей *Дабинский* Пав. Ив., к. сов. Большая Панаевская ул., д. Кузряцовой № 12. Старшій бухгалтеръ *Кравчиновский* Афан. Пав., к. сов. Большая Москалевская ул., д. Романова № 98. Кассеры: *Леонто-*

*вичъ* Конст. Федор., н. с. Рогатинскій пер., соб. д. № 6. *Мокренскій* Никол. Ильичъ, н. сов. Большая Панаасовская ул., д. Мокренскаго, *Чесноковъ* Андр. Никол., н. сов. Гончаровскій бульваръ, д. Бѣликова № 9. *Титовъ* Ив. Фед., г. сек. Москалевка, Колодезный пер., д. Нарановичъ № 7. *Кузнецовъ* Пет. Ал-сѣв., к. р. Проѣзжая ул., д. Ильинскаго № 4. *Доброславскій* Дм. Вас., к. ас. Москалевка, Тихоновская ул., д. № 13. Бухгалтеры: *Подолякинъ* Мих. Григ., н. сов. Рыжовскій пер., соб. д. № 3. *Романовскій* Ал-андр. Никол., н. сов. Маринская ул., д. Ваденьева № 13. *Станковъ* Никол. Дм., н. сов. Ключковская ул., соб. д. № 72. *Янчуковъ* Иос. Ем. к. р. Епархіальная ул., соб. д. *Ковалевскій* Никол. Ив., г. сек. Ивановка д. Маланика. *Брайловскій* Никол. Ал-андр., тит. сов. Ярославская ул., д. Пришибиниковой № 2. *Левитскій* Юрій Сѣрг., г. сек. Дворянская наб., д. Судейкина № 2. Письмоводитель *Сербиновичъ* Ал-андр. Григ., н. ч. Грековская ул., Цыгаревскій пер., д. Азымова № 13.

### Губернское Акцизное Управление.

(Мироносицкая пл., д. Делла-Восъ № 11).

Управляющій *Пагаевъ* Павелъ Николаевичъ, д. с. сов. Сорокинскій пер., д. № 5. Старшіе ревизоры: *Ермолюскій* Ал-андр. Матв., с. сов. Сумская ул., д. № 76. *Верейскій* Сем. Пет., к. сов. Садово-Буликовская ул., д. № 15. Младшіе: *Ганъ* Ив. Фед., к. сов. Нѣмецкая ул., д. № 15. *Губинъ* Ал-андр. Ив., к. а. Чернышевская ул., д. № 31. Чиновникъ по суд. части *Штакеншнейдеръ* Влад. Андр., с. сов., Сумская ул., д. № 37. Младшій техникъ *Котельниковъ* Мих. Гр., н. с. Мало-Гончаровская ул., д. № 10. Секретарь *Азарковъ* Петр. Гр., н. с. Вознесенская пл., д. № 19. Бухгалтеръ *Слесаревъ* Андр. Макс., к. рег. Грековская ул., д. № 12. Помощникъ секретаря *Прокоповичъ* Никол. Никол., н. ч. Епархіальная ул., д. № 36. Помощники бухгалтера: *Синеоковъ* Пет. Ив., к. р. Рымаревская ул., д. № 17., (И. д.) *Маненко* Ив. Гр., н. ч. Москалевка, Тихоновск. ул., д. № 3. При губернскомъ Управленіи помощники надзирателя: старшій *Горянскій* Пав. Ив., к. а. Мироносицкая ул., д. № 47. Младшій *Фаусекъ* Вяч. Андр., г. с. Большая-Панаасовская ул., д. № 23.

### Окружныя Акцизныя Управленія.

1-й округъ. (Нѣмецкая ул., д. № 75). Надзиратель *Туруповъ* Дм. Андр., н. сов. Нѣмецкая ул., д. № 75. Помощники надзирателя: *Тимченко* Ник. Павл., н. сов. Петинская ул., д. № 12. *Гиндицъ* Мих. Ив., н. сов. Старо-Московская ул., д. № 9. *Паули* Фил. Ант., н. сов. Дѣвичья ул., д. № 8. *Солодиловъ* Сер. Никол., к. а. Михайловская пл., д. № 11. *Никольскій* Пет. Петр., тит. сов. Мордвиновскій пер., д. № 11. *Грачевъ* Пет. Терент., к. а., Въ г. Зміевѣ. *Цыхановичъ* Викт. Вас., тит. сов. Въ г. Чугуевѣ. *Островскій* Ал-андр. Серг., к. а. Епархіальная ул., д. № 32. Дѣлопроизводители: *Ярцевъ* Конст. Никол., к. рег. Леусовскій пер., д. № 4. *Коноваловъ* Никол. Федор., н. ч. Рыбная ул., д. № 32.

2-й округъ. (Въ г. Богодуховѣ). Надзиратель *Казанскій* Конст. Петр., к. сов. Помощники надзирателя: *Брызгалинъ* Ал-андр. Андр., к. а. *Мартыновъ* Никол. Григ., н. ч. *Варянишинъ* Мих. Март., к. сек. (въ Важахъ). *Данилевскій* Никол. Никол., к. а. *Мухинъ* Серг. Семен., н. ч. Дѣлопроизводитель *Каланчукъ* Ив. Ал-сѣв., н. ч. (Всѣ въ г. Богодуховѣ).

3-й округъ. (Въ г. Сумахъ). Надзиратель *Бурдюговъ* Мих. Ив., к. сов. Помощники надзирателя: *Бѣлоярцевъ* Влад. Ив., н. сов. *Ходаковъ* Ал-др. Ив., к. а. *Аристовъ* Дм. Георг., н. сов. *Миленъ* Серг. Вас., н. сов. *Конопасевичъ* Ал-андр.



Вас., тит. сов. *Зеленко* Левъ Фед., г. сек. *Бойко* Пав. Яковл., н. ч. (въ г. Бѣлопольѣ). Дѣлопроизводитель *Гревизинскій* Ив. Фед., в. а. (Всѣ въ Сумахъ).

**4-й округъ.** (Въ г. Изюмѣ). Надзиратель *Шубинъ* Георг. Фед., в. сов. Помощники надзирателя: *Бурдюговъ* Владим. Мих. *Робинсонъ* Евг. Ал-ндр. г. сек. *Станиславскій* Маріанъ Игн., тит. сов. (Въ Славянскѣ). *Зисоринъ* Ал-сѣй Ив., г. сек. (Въ Славянскѣ). *Форбротъ* Эдуардъ Вил., н. ч. (Въ Барвенковѣ). Дѣлопроизводитель *Ивановъ* Никол. Мих., в. р. (Всѣ въ Изюмѣ).

**5-й округъ.** (Въ Куянскѣ). Надзиратель *Масалитиновъ* Петр. Ив., н. с. Помощники надзирателя: *Суровцевъ* Ив. Фед., в. а. *Капустянскій* Петр. Ив., в. а. (Въ Волчанскѣ). *Высоцкій* Юс. Станисл., н. ч. (въ Волчанскѣ). Дѣлопроизводитель *Племинниковъ* Валент. Влад., тит. сов. (Всѣ въ Куянскѣ).

**6-й округъ.** (Въ Ахтыркѣ). Надзиратель *Алексѣенко* Ал-ндр. Демьян., в. а. Помощники надзирателя: *Протопоповъ* Никол. Матв., н. сов. *фонъ-Нольде* Евг. Эрнест., в. сек. *Максимовичъ* Арсен. Ив., н. сов. *Перцовъ* Мих. Ал-дров., в. сек. (Въ Лебединѣ). *Галкинъ* Андр. Тимоф., в. сек. (Въ Лебединѣ). Дѣлопроизводитель *Григорьевъ* Викт. Ал-дров., поруч. (Всѣ въ г. Ахтыркѣ).

**7-й округъ.** (Въ г. Старобѣльскѣ) Надзиратель *Торяниковъ* Ник. Григ., н. сов. Помощники надзирателя: *Верейскій* Тих. Пет., н. сов. *Витовицкій* Карлъ Викт., н. ч. *Хановъ* Сем. Степ., тит. сов. (Въ Статовѣ-Лучкѣ). *Рухлядко* Лавръ Григ., в. сек. (въ Бѣловодскѣ). Дѣлопроизводитель *Любарскій* Фед. Ив., г. сек. (Всѣ въ Старобѣльскѣ).

**Сахаро-акцизный округъ.** (Въ г. Сумахъ). Надзиратель *Пановъ* Пав. Ал-ндр., в. а. Помощники надзирателя: (Въ Богодуховѣ) *Покровскій* Никол. Мих., н. с. (Въ Сумахъ) *Минаевъ* Мих. Потан., в. сек. (Въ с. Тернахъ) *Крендовскій* Мих. Евгр., н. сов. (Въ с. Тростянецъ) *Коробчанскій* Евстаф. Вас., в. сек. (Въ Сумахъ) *Городенскій* Мих. Ал-ндр., тит. сов. (Въ Лебединѣ) *Давыдовъ* Пав. Ал-дров., в. рег. (Въ Сумахъ) Дѣлопроизводитель *Андрушовъ* Излар. Григ., г. сек.

**Контролеры:** *Ясенскій* Викт. Ант., н. ч. *Дахневскій* Ал-ндр. Пав., тит. сов. *Чеботаревъ* Ив. Ив., в. сек. *Пештичъ* Андр. Пет., г. сек. *Быстрицкій* Григ. Мих., н. ч. *Жесковъ* Серг. Христ., н. ч. *Вейсбахъ* Мих. Владим., в. рег. *Разинкинъ* Леонидъ Дм., н. ч. *Любицкій* Ив. Фед., г. сек. *Сбитневъ* Мих. Ник., в. рег. *Черкасовъ* Мих. Мих., в. рег. *Дыновскій* Владисл. Лук., в. сек. *Торгуодъ* Ал-ндр. Фед., н. ч. *Соколовскій* Ив. Степ., в. сек. *Гишпанскій* Евг. Ал-дров., н. ч. *Ананьевъ* Игн. Игн., в. сек. *Даниловъ* Мих. Инокент., г. сек. *Комлишинскій* Влад. Гавр., в. рег. *Синьсаревъ* Мих. Ив., в. сек. *Беньковскій* Влад. Генрих., в. р. *Коневъ* Пантел. Фил., в. сек. *Залтскій* Мих. Мак., г. сек. *Леницъ* Владим. Владим., в. сек. *Бѣловъ* Владим. Никол., н. ч.

**Харьковское Губернское по питейнымъ дѣламъ Присутствіе.**

(При Губернскомъ Акцизномъ Управленіи).

Предсѣдатель—Харьковскій Губернаторъ. Члены: Вице-Губернаторъ, Губернскій Предводитель Дворянства, Прокуроръ Округ. Суда, Управляющій Казенною Палатою, Предсѣдатель Губернской Земской Управы, Городской Голова. Непременный членъ—Управляющій акцизными сборами.

**Харьковская Главная Складочная Таможня.**

(Екатеринославская ул., д. 45).

Управляющій Таможенною *Синельниковъ* Анат. Никол., д. с. сов. Въ зд. Таможни. Члены таможни: *Госманъ* Ив. Карл., в. сов. Вознесенская ул., д. Семо-

ва № 4. *Малевинскій* Пет. Никол., с. сов. Леусовскій пер., д. Микулина № 12. Секретарь *Рафальскій* Влад. Людв., тит. сов., Гончаровская ул., д. Бѣликова № 4. Казначей *Новодворскій* Фед. Люд., тит. сов. Москалевка, Васильевскій пер., д. Бубновой № 8. Бухгалтеръ *Якубовскій* Ив. Аким., н. сов. Чеботарская ул., соб. д. № 38. Выкладчикъ помилнѣ *Глоба* Конст. Ал-сѣев., тит. сов., Мало-Гончаровская ул., д. Вещурова № 39. Пакгаузный надзиратель *Прекеръ* Ант. Инок., н. сов. Петечинская ул., д. Контрольскаго № 49. Помощники пакгаузнаго надзирателя: *Макаревичъ* Мар. Домн., к. а. Конторская ул., д. Вилинскаго № 8. *Андросовъ* Пав. Алекс., к. а. Карповская ул., д. Иванова № 14. *Михневичъ* Стеф. Ант., к. а. Епархіальная ул., соб. д. № 4. Экспертъ-механикъ *Бобровскій* Викт. Никол., техн. Дворянская наб., д. Герценовицъ № 5. Экспертъ-химикъ *Кравцовъ* Петр. Ив., докт. мед. Театральнй пер., соб. д. № 8.

### Харьковская Контора Государственнаго Банка.

(Вознесенскій сверь, соб. д. № 19).

Управляющій *Дармолатовъ* Дмит. Ив., н. с. Михайловская пл., д. Павлова № 33. Директоры: *Сумцовъ* Семенъ Никол., с. сов. Михайловская пл., д. Шиманскаго № 32. *Бобыревъ* Григ. Ник., тит. с. Мирвощная пл., д. Шушкова № 15. Члены учетнаго комитета: А) По торгово-промышленнымъ кредитамъ: *Съриковъ* Никол. Емел., куп. Кузнечная ул., соб. д. № 2. *Велитченко* Ив. Кирил., пот. поч. гр. Воскресенская пл., соб. д. № 12. *Михайловъ* Ник. Мих., куп. Екатеринославская ул., соб. д. № 3. *Лысиковъ* Як. Никол., куп. Сумская ул., д. № 5—6. *Денисовъ* Анд. Ник., куп. Рыбная ул., соб. д. № 7. *Жмудскій* Андр. Яков., куп. Чеботарская ул., соб. д. № 18—19. *Уткинъ* Конст. Петр., куп. Благовѣщенская ул., соб. д. № 8. *Филипповъ* Афан. Ильч., куп. Старо-Московская ул., соб. д. № 33. *Грищенко* Ив. Кир., двор. Старо-Московская ул., соб. д. № 4. *Богдановъ-Гайдуковъ* Вас. Ив., куп. Пески, Ивановская ул., соб. д. № 1. *Бляевъ-Молчановскій* Фед. Андр., Бузнечная ул., соб. д. № 10. Б) По сельско-хозяйственнымъ кредитамъ: *Шаховской* Мих. Львов., князь. Зміевская ул., соб. № 6. *Гагаринъ* Конст. Никол., князь. Слоб. Алексѣевка, Харьковского у. *Лесевичскій* Ал-андръ Семен., отст. пор. Михайловская пл., д. Павлова № 33. *Кочетовъ* Влад. Владим., с. сов. Слоб. Малая Даниловка, Харьк. уѣзда. *Блещкскій* Никол. Ив., к. р. Конная ул., соб. № 28. *Булацель* Ал-андръ Ильичъ, к. сек. Дворянская ул., д. Каменской № 10. *Линицкскій* Леонидъ Ив., отст. подпор. Конная ул., д. № 30. Старшій секретарь *Фесенко* Ив. Вас., к. сов. Соляниковскій пер., д. Костеникова № 10. Старшій бухгалтеръ *Староградскій* Як. Ив., н. с. Украинская ул., соб. д. № 9. Старшій контролеръ *Сликовъ* Илар. Григ., г. с. Царицынская ул., д. Бабаевой № 7—9. Старшій кассиръ *Томилнъ* Вас. Аполл., к. а. Константиновскій пер., соб. д. № 4. Секретарь 1-го разр. *Клепачевскій* Фед. Илар., к. сек. Антеварскій пер., д. Сергѣевой № 4. Бухгалтеры 2-го разр.: *Федюшинъ* Пав. Мих., тит. с. Примѣровская ул., соб. д. № 5. *Бразайтисъ* Ант. Марціан., г. с. Вознесенскій пер., д. Тилена № 5. Контролеры 2-го разр.: *Склябинскій* Ант. Вас., н. с. Содоно-Буликовская ул., д. Цислинской № 22. *Влезковъ* Вас. Пав., н. с. Никитинскій пер., д. Прокопчуковой № 7. Кассиры 2-го разр.: *Макутинъ* Ив. Ал-сѣев., н. с. Симоновскій пер., соб. д. № 9. *Гаринъ* Пет. Ив., н. с. Михайловская ул., д. Шаповалова № 9. Помощники секретаря 1-го разряда: *Зотринскій* Мих. Пав., н. с. Университетская ул., д. Покровскаго Монастыря № 8. *Менденъ фонъ-Альтенгого* Бор. Ив., бар. Конная пл., д. Параненко № 12. Помощники бухгалтера 1-го разряда: *Савиновъ* Никол. Андр., к. сек. Журавлевка, Петронав-



ловскій пер., д. Шмерфельда № 14. *Бълецкій* Ант. Вас., к. сек. Примѣровская ул., д. Федюшина № 5. *Щеголевъ* Пет. Вас., к. р. Тюремная ул., д. Стоянова № 4. Помощники контролера 1-го разряда: *Гревизирскій* Пав. Плат., кол. ас. Бѣлгородская ул., д. Гревизирскаго № 3. *Бобринскій* Вас. Конст., тит. с. Мало-Гончаровская ул., д. Бородинна № 6. Помощники кассира 1-го разр.: *Жуковскій* Ив. Ник., п. п. гр. Вознесенскій скв., д. Рудченко № 9. *Рабчевскій* Ив. Петр., п. ч. Гимназическая наб., д. Булатникова № 6. Помощники секретаря 2-го разр.: *Синдѣевъ* Ал-андръ Вас., тит. с. Журавлевка, Петропавловскій пер., соб. д. № 23. *Старчиковъ* Серг. Дм. к. сек. Воскресенская пл., д. Черновой № 4. Помощники бухгалтера 2-го разр.: *Щегловъ* Влад. Пав., к. сек. Журавлевская ул., д. Чепелкина № 2. *Горячкинъ* Пет. Георг., к. сек. Екатерининская ул., д. Монтанова № 33. *Севастьяновичъ* Мих. Ив., к. р. Монастырская ул., д. Маковневой № 7. *Лузинъ* Пет. Павл., г. с. Конная ул., д. Жилинскаго № 25. *Рогачевскій* Ив. Льв., к. сек. Рымарская ул., д. Рогачевскаго № 19. Помощникъ контролера 2-го разр. *Макутинъ* Ник. Ив., к. р. Бѣлгородская ул., д. Праведникова № 43. Помощники кассира 2-го разр.: *Харчукъ* Григ. Алекс., г. с. Примѣровская ул., соб. д. № 10. *Полтавцевъ* Алекс. Пет., г. с. Уголь Дворянской и Вознесенской ул., д. Краинской № 6—10. *Робуизъ* Валер. Ив., к. р. Большая Павановская ул., д. Робуша № 65. Помощники секретаря 3-го разр.: *Гавковскій* Клавд. Ал-андр., двор. Ключовская ул., д. Иванова № 83. *Сумцовъ* Алекс. Як., двор. Змѣевская ул., д. Бѣлева № 26. *Варяницынъ* Влад. Март., к. сек. Вознесенская ул., д. Варяницына № 11. *Рябининъ* Григ. Вас., двор. Чернышевская ул., д. Кузминова № 30. Помощники бухгалтера 3-го разр.: *Ржавскій* Ник. Фед., п. а. Кульбицкій пер., соб. д. № 7. *Карпинскій* Леонидъ Пав., двор. Владимѣрская ул., д. Пироженко № 47. *Крутьевъ* Пав. Ив., п. п. гр. Уголь Театральнаго пер. и Подгорной ул., д. Кривошеевой № 7. *Домбровский* Ал-андръ Ал-андр., к. р. Старо-Московская ул., д. Кудравцевой № 13. *Дудукаловъ* Влад. Алекс., двор. Михайловская пл., д. Дудукалова № 8. *Парадовскій* Серг. Пет., п. ч. Рудаковскій пер., д. Зубаревой № 5. *Износковъ* Ал-андръ Ив., двор. Примѣровская ул., д. Воскобойникова № 31. *Масталинъ* Ник. Ник., прап. зап. Троицкій пер., д. Галактионова № 14. Помощники контролера 3-го разр.: *Щеголевъ* Ник. Яков., двор. Бакарская ул., д. Кочетова № 50. *Няньковскій-Войшиловичъ* Валер. Ив., двор. Михайловская ул., д. Бравцова № 42. Помощники кассира 3-го разр.: *Бѣлоринъ*. *Котляревскій* Макс. Петр., двор. Верховскій пер., д. Демидовой № 11. *Коваленко* Вас. Як., п. ч. Конная пл., соб. д. № 6. Экзекуторъ *Полеховъ* Андр. Филип., п. с. Вознесенскій скв., д. конторы Госуд. Банка № 10. Врачъ *Зарубинъ* Валент. Ив., лѣкарь. Нѣмецкая ул., д. Гинзбурга № 2. Канцелярскіе чиновники: *Бисовъ* Ив. Фед., п. ч., Старо-Московская ул., д. Поповой № 44. *Грозбергъ* Вас. Абр., г. с. Царицынская ул., д. Давыдова № 56. *Цитовичъ* Ник. Петр. Петинская ул., д. Надъяна № 9. *Сумцовъ* Бор. Ром., прап. зап. Маринская ул., д. Сумцова № 18. *Діомидовъ* Ал-андръ Яков., п. п. гр. Молочная ул., д. Молочнаго № 34.

### Харьковское Отдѣленіе Государственнаго Дворянскаго Земельнаго Банка.

(Кочешкинская ул., д. № 3).

Управляющій *Филипповъ* Ал-андръ Ив., к. сов. Кочешкинская ул., д. № 3. Члены-оцѣнщики: *Ефименко* Пет. Савв., к. сов. Уголь Каплуновской и Нѣмецкой ул., д. № 54. *Мезеницовъ* Вас. Ив. п. с. Старо-Московская ул., д. № 30. Дѣлопроизводитель *Ямпольскій* Владим. Плат., к. сек. Сумская ул., д. Досѣкина № 86.



Бухгалтеръ *Зенкевичъ* Андр. Рафаил., тит. с. Уг. Чернышевской ул. и Мирноспецкой пл., д. № 7—17. Землемѣръ *Скворцовъ* Никол. Геннад., к. р. Мирноспецкая ул., д. Глинскаго. Канцелярскіе чиновники: *Моспановъ* Ал-ндръ Евгр., к. сек. Б. Москалевская ул., д. № 83. *Милетичъ* Ал-сѣй Петр., к. сек. Ковошвинская ул., д. Родиной № 9. *Стеценко* Андр. Никол., н. ч. Ивановская ул., д. № 14. *Мустафинъ* Влад. Ив., н. ч. Ковошкинская ул., д. № 3. *Гущинъ* Макс. Савв., н. ч. Галушкинская ул., д. № 8. *Захаровъ* Владим. Аркад., н. ч. Почтовый пер., соб. д. № 4.

### Харьковское Отдѣленіе Крестьянскаго Поземельнаго Банка.

(Рымарская ул., д. Дружковой № 18).

Управляющій отдѣленіемъ (должность вакантная). Непремѣнный членъ *Насъко* Зах. Степ., к. а. Мирноспецкая ул., д. Дегтинскаго № 54. Члены отдѣленія: По назначенію Губернатора *Мустафинъ* Ив. Ксеноф., в сов. Мирноспецкая ул., д. Добровольской № 16. По избранію земства *Лесевицкій* Ром. Дм., с. сов. Старо-Московская ул., д. Лесевицкаго № 74. Бухгалтеръ отдѣленія *Дмитріевъ* Ив. Вас. Основа, дача Тимченко.

### Харьковское Губернское по фабричнымъ дѣламъ Присутствіе.

Предсѣдатель—Губернаторъ. Члены: Вице-Губернаторъ, Прокуроръ Окружнаго Суда, Начальникъ Губернскаго жандармскаго управленія, старшій фабричный инспекторъ, инженеръ-технологъ Д. И. *Рынинъ* и М. Х. *Гельферихъ*.

Чины Фабричной Инспекціи Харьковской губерніи. Старшій фабричный инспекторъ *Гиндичъ* Ал-ндръ Григ., с. сов. Сумская ул., д. Рутченко № 37. Фабричные инспектора: *Ивановъ* Пет. Ст. Въ г. Славянскѣ. Двѣ вакансіи фабричнаго инспектора.

## Министерство Юстиціи.

### Харьковская Судебная Палата.

(Соборная площадь, домъ Присутственныхъ Мѣстъ).

Старшій Предсѣдатель *Красовскій* Мих. Вас., тайн. сов. Екатеринославская ул., д. Файнберга № 52. Предсѣдатели Департаментовъ Палаты: Уголовнаго *Крестьяновъ* Ник. Ник., д. с. с. Екатеринославская ул., д. Файнберга № 52. 1-го гражданскаго *Лебедевъ* Ив. Мих., д. с. с. Почтовый пер., д. Захарова № 4. Члены Палаты: *Касперовичъ* Федоръ Домиников., д. с. с. Бѣлгородская ул., д. Бутова. *Языковъ* Ник. Никол. д. с. с. Садовая ул., д. Рѣшетовой № 4. *Любовидскій* Евг. Леонард., д. с. с. Скрипицкая ул., д. Файствъ № 3. *Польнеръ* Влад. Фед., д. с. с. Чернышевская ул., д. Сомовой № 42. *Новосильцовъ* Ив. Евграф., д. с. с. Мѣщанская ул., д. Панченко № 7. *Яцескій* Антонъ Игнат., д. с. с. Черноглазовская ул., д. Кустерскаго № 5. *Морошкинъ* Сергѣй Фед., н. с. Михайловская (Скобелевская) пл., соб. д. № 17. *Ларуи* Вас. Никол., д. с. с. Дмитріевская ул., д. № 2. *Дзюба* Фед. Петр., д. с. с. Кацарская ул., д. Чернай № 5. *Зряховъ* Мих. Павл., д. с. с. Екатеринославская ул., д. Файнберга № 52. *Ювжикъ-Копманейцъ* Орестъ Ант., д. с. с. Епархіальная ул., д. Прокурни-

кова № 7. *Казначеевъ* Ал-андръ Гавр., д. с. с. Чернышевская ул., д. № 51. *Рубанъ* Вас. Андр., д. с. с. Уголь Гончаровскаго бульв. и Жандармской пл., д. Шапошникова. *Фадѣевъ* Мих. Ив., д. с. с. Театральная пл., д. № 4. *Цыгановскій* Мих. Мих., д. с. с. Чеботарская ул., д. № 59. *Губертъ* Влад. Оттов., с. с. Екатеринославская ул., д. Файнберга № 52. *Кулжинскій* Паптелейм. Ив., с. с. Троицкій пер., д. № 9. Секретари Палаты: 1-го гражданскаго департамента *Ланге* Петръ Вильгельм., к. сов. Нѣмецкая ул., д. Ланге № 1. Уголовнаго департамента *Михайловъ* Ник. Фед., н. с. Михайл. пер., д. № 5. 2-го гражд. департамента *Нитце* Вильг. Вильг., к. а. М.-Гончаровская ул., д. Млодзинскаго № 9. Помощники секретарей палаты: *Эссенъ* Сергій Ал-андр., к. а. Николаевская пл., д. № 29. *Фигуровскій* Петръ Глѣб., к. сек. Михайловская набер., д. № 15. *Бѣликовичъ* Эдуардъ Адам., тит. с. Карповская ул., д. № 10. *Сытинъ* Ал-андр. Ант., тит. с. Нѣмецкая ул., д. Самойловичъ № 43. *Бѣляевъ* Влад. Гр., к. сек. Садовая ул., д. № 3. *Ситниковъ* Дм. Петр., к. сек. Каплуновская ул., д. № 14. *Брайловскій* Анд. Ал-андр., г. с. Чеботарская ул., д. Кожина № 18. *Добровольскій* Евгений Андр., г. с. Кацарская ул., д. Бырдиной № 38. *Четвериковъ* Сергій Пав., тит. с. Вознесенская пл., д. № 11. *Смирновъ* Як. Ник. г. с. Дворянская ул., д. Бискупскаго № 5. *Черкесъ* Илья Юсиф., к. сек. Московская ул., д. Капона. *Савельевъ* Ал-андр. Петр., тит. с. Черноглазовская ул., д. Лезель № 6. *Пантелеевъ* Ал-андръ Вас., г. с. Старо-Московская ул., д. № 21. Судебные Пристава: *Марковскій* Ал-сѣй Ал-сѣев. Царицынская ул., д. № 5. *Шиленко* Вас. Аник. Кунеческій пер., Пассаждъ № 7. *Заблаевъ* Ив. Егор. Москалевка, Екатерининская ул., д. № 103. Прокурорскій надзоръ: Прокуроръ Судебной Палаты *Давыдовъ* Влад. Вас., д. с. с. Сумская ул., д. Новова № 53. Товарищи Прокурора: *Стремоуховъ* Пет. Мих., д. с. с. Нѣмецкая ул., д. Лямбль № 21. *Родзянко* Валеріанъ Пав., д. с. с. Конторская ул., д. Велинской № 8. *Снопко* Андр. Георг., д. с. с. Епархіальная ул., д. № 32. *Лангъ* Моксимиліанъ Христіан., с. с. Старо-Московская ул., д. № 31. Секретарь при Прокурорѣ *Зубаревъ* Ал-сѣй Никол., тит. с. Конторская ул., д. № 30. Помощникъ секретаря *Стремоуховъ* Мих. Петр., тит. с. Нѣмецкая ул., д. № 21.

### Совѣтъ присяжныхъ повѣренныхъ Округа Харьковской Судебной Палаты.

Предсѣдатель Р. И. *Надеревскій*. Товарищъ Предсѣдателя В. П. *Егоровскій*, Члены: В. В. *Гуровъ*, К. П. *Прихожьковъ*, В. А. баронъ *Розенъ*, Е. И. *Сямьскій*, Я. С. *Станиславскій*, В. В. *Юрьевъ-Пековецъ*.

### Присяжные повѣренные Округа Харьковской Судебной Палаты.

Въ Харьковѣ: *Акопенко* Фед. Григ. Михайловская ул., д. Грабовскаго № 8. *Баженовъ* Пароеній Капит. Кузнечная ул., соб. д. *Балясный* Дм. Яков. Николаевская ул., д. Боровитиновой № 20. *Бѣликовъ* Степ. Яков., Харинскій пер., д. № 4. *Бѣлый* Ал-андръ Мих. Конторская ул., д. быв. Шатуновой. *Вельсовскій* Никол. Дм. Рымарская ул., д. Шкафа. *Высоковичъ* Казимиръ Конст. Екатеринославская ул., д. Мурзина. *Гебда* Карлъ Степан. Михайловская пл., д. № 10. *Гинибуригъ* Ал-андръ Борис. Благовѣщенская ул., соб. д. № 11. *Глушченко* Владим. Козьм. Екатеринославская ул., д. Файнберга кв. № 10. *Грищенко* Андрей Вас. Екатеринославская ул., д. Файнберга № 52. *Гуровъ* Вас. Вас. Ковошвинская ул., соб. д. № 6. *Даниловичъ* Алексѣй Федор. Ветеринарная ул., д. Бойчевскаго. *Делленъ* Ал-андръ Ал-андров. Лопатинскій пер., д. Иларіоновой. *Дени-*

*совз* Ал-ндръ Алексѣев. Бурсацкій пер., д. Тачинскаго. *Долженковъ* Никол. Ал-ндров. Москалевна, Маринская ул., д. Головина. *Егоровскій* Влад. Петр. Горяиновскій пер., д. Добрынина № 13. *Заламатьевъ* Влад. Вас. Конная ул., д. № 10. *Илларионовъ* Ал-ндръ Семен. Рождественская ул., д. Илларионовой. *Клоповъ* Ив. Алексѣев. Екатеринословская ул., д. Жевержеева. *Козловскій* Станисл. Станисл. Мало Гончаровская ул., соб. д. *Козловъ* Сергѣй Ал-ндров., Сумская ул., д. Шатова. *Красцовъ* Веніам. Ив. Грековская ул., соб. д. *Кудрявцевъ* Мих. Борис. Вознесенская пл., д. Покровскаго № 11. *Лазаревъ* Сем. Конст. Ветеринарная ул., д. Брандта № 13. *Левинсонъ* Осипъ Самойл. Рымарская ул., д. Шафоростова № 17. *Левченко* Елисей Георг. Екатеринославская ул., д. Детлова № 33. *Лившицъ* Левъ Семен. Сумская ул., соб. д. *Любицкій* Валент. Феодор., Дмитриевская ул., д. Мищенко № 20. *Нельговскій* Петръ Мих. Мало-Гончаровская ул., д. Нани № 12. *Падеревскій* Ричардъ Иванов. Нѣмецкая ул., д. Самойловича № 43. *Пенскій* Ив. Алексѣев. Садово-Куликовская ул., д. № 22. *Пестржецкій* Анд. Леонт. Рымарская ул., соб. д. *Познанскій* Ник. Никл. Подгорная ул., д. № 2. *Поморцевъ* Ив. Ив., Екатеринославская ул., соб. д. *Приходьковъ* Конст. Павл. Конторская ул., д. Вышинскаго. *Пушковъ* Пав. Григ. Чернышевская ул., соб. д. *Рубинштейнъ* Левъ Яков. Театральная пл., соб. д. *Семененко* Вас. Вас., Дмитриевская ул., д. № 23. *Сонцовъ* Ал-ндръ Адриан. Мирноспецкій пер., д. № 10. *Станиславскій* Яковъ Степ. Нѣмецкая ул., соб. д. *Тауберъ* Яковъ Самойл., Екатеринославская ул., д. № 40. *Тимченко-Острозерховъ* Вас. Мих. *Томашевскій* Юсифъ Эдуард. Куликовская ул., д. № 35. *Тычинскій* Сигизмундъ Антон. Уг. Рымарской ул. и Бурсацкаго пер., соб. д. *Фиммергуттъ* Конст. Герман., Конторская ул., д. Петрова. *Чеплыгинъ* Алекс. Тим-ф. Воскресенская пл., д. Голевой № 8. *Черняевъ* Ник. Ив. *Шайтанъ* Исаакъ Юфудов. Нѣмецкая ул., д. Котляревскихъ. *Щавинскій* Юлій Блажеев. Вознесенская ул., д. Вараницына. *Юнцевъ* Ник. Юсиф. Костюринскій пер., д. Костенникова № 5.

Въ Новочеркасскѣ: *Архангельскій* Никол. Ив., *Архиповъ* Ив. Ив., *Боковъ* Гавр. Гавр., *Гороховъ* Федоръ Ив., *Грековъ* Никол. Вас., *Донецкій* Алексѣй Алексѣев., *Дьяконовъ* Степ. Никол., *Елкинъ* Степ. Вас., *Криндачъ* Егоръ Ив., *Кунделеконъ* Степ. Вас., *Пантелеевъ* Степ. Алексѣев., *Пономаревъ* Никол. Атафон., *Прозоровскій* Мих. Григ., *Русскій* Юсифъ Франц., *Тихоновъ* Влад. Ив., *Яковевъ* Борисъ Ив.

Въ Курскѣ: *Фонз-Айте* Никол. Аполлон., *Аншельсонъ* Ал-ндръ Аполлон., *Астрономовъ* Юсафъ Никол., *Вакулинъ* Андрей Льв., *Головкинъ* Никол. Ив., *Енишерловъ* Мих. Вас., *Иаковъ* Мих. Дм., *Карамышевъ* Ал-ндръ Конст., *Крыловъ* Конст. Никол., *Либинъ* Ром. Осип., бар. *Розенъ* Вас. Ал-ндров., *Сонцовъ* Юсафъ Ив., *Старостинъ* Валеріанъ Мих., *Тимовеевъ* Ал-ндръ Федор., *Чичинадзе* Виссаріонъ виссар., *Якубовскій* Андрей Гавр.

Въ Полтавѣ: *Боровикъ* Ив. Филип., *Васьковъ-Примаковъ* Петръ Григ., *Веселовскій* Фед. Семен., *Зеленскій* Дан. Моис., *Казинъ* Як. Яков., *Коломиецъ* Степ. Павл., *Кондрацкій* Мих. Кириян., *Митько* Пав. Яков., *Пилипенко* Никиф. Емельян., *Сіяльскій* Евг. Ив., *Чичибабинъ* Ал-ндръ Сав., *Юрцевъ-Пекоецъ* Вас. Вас., *Яцута* Леонидъ Льв.

Въ Таганрогѣ: *Акимовъ* Абрамъ Дм., *Браславскій* Викт. Федор., *Генбачевъ* Пав. Семен., *Глиндемандъ* Ив. Генрих., *Гордановъ* Пантелей Федор., *Кулешовъ* Ив. Федор. *Мато* Вас. Мих., *Позенъ* Андрей Ив., *Попандонуло* Конст. Конст., *Поповъ* Никол. Конст., *Рабиновичъ* Мих. Абрам., *Френкель* Григ. Абр., *Черницкій* Вас. Ив., *Яковенко* Владим. Ив.



Въ Воронежѣ: *Головинскій* Андр. Ив., *Домополовъ* Митроф. Мих., *Калужниковъ* Никол. Ив., *Кольцовъ* Вас. Вас., *Корякинъ* Левъ Рафаил., *Литовченко* Вас. Авраам., *Петровскій* Сергѣй Антоп., *Полянскій* Фед. Ив., *Розенбергъ* Самуилъ Солом., *Ходскій* Исполнть Владим., *Чернушенко* Ив. Ив., *Шауровъ* Вас. Ив., *Якимовъ* Владим. Мих.

Въ Орлѣ: *Богословскій* Сергѣй Дм., *Генцель* Леопольдъ Венедикт., *Драгомановъ* Ив. Петр., *Ефремовскій* Афан. Алексѣев., *Зайцевъ* Ал-андръ Никол., *Ильинскій* Вас. Никол., *Кржевскій* Адольфъ Иосифов., *Побѣдоносцевъ* Евг. Ив., *Серебряковъ* Владим. Вас., *Случевскій* Евлампій Петр., *Соколовъ* Евгений Никол., *Тетера* Никол. Григ., *Юриенъ* Вас. Ал-ндров.

Въ Ростовѣ-на-Дону: *Абрамовъ* Ив. Абрам., *Гревъ* Мих. Павл., *Горенбергъ* Мих. Борис., *Городинскій* Авр. Захар., *Данчичъ* Ив. Мих., *Дерезжановъ* Авакъ Серг., *Котельниковъ* Григ. Матв., *Леве* Леонъ Яков., *Оболонскій* Пав. Игнат., *Петровъ* Аполлонъ Петр., *Севастьяновъ* Влад. Конст., *Фронштейнъ* Германъ Аким., *Шилтовъ* Ив. Григ.

Въ Лубнахъ: *Броведовскій* Ив. Ив., *Бурневскій* Вас. Павл., *Куличевскій* Дм. Яков., *Покотилло* Пав. Мих., *Пушковъ* Ал-андръ Григ., *Сокальскій* Ив. Алексѣев., *Штефанъ* Андр. Федор.

Въ Изюмѣ: *Губинъ* Илья Данил., *Длчичъ* Викт. Мих., *Дементьевъ* Алексѣй Евстаф., *Шидловскій* Ив. Григ.

Въ Сумахъ: *Васильевъ* Петръ Ал-ндр., *Матюкинъ* Пав. Гавр., *Менчикъ* Ксеноф. Ксеноф., *Павловскій* Святосл. Осип.

Въ Бахмутѣ: *Гавриловъ* Ал-андръ Никол., *Скилюти* Антонъ Иосиф.

Въ Кременчугѣ: *Алексѣевъ* Никол. Ал-ндров., *Мюллеръ* Сергѣй Ал-ндров.

Въ Купянскѣ: *Лангъ* Андрей Ал-ндров., *Пучковъ* Ив. Аван.

Въ Бердянскѣ: *Мацкевичъ* Владисл. Ив.

Въ Брянскѣ: *Одарченко* Алексѣй Флани.

Въ Бѣлгородѣ: *Анощенко* Дм. Игнат.

Въ Каменской Станицѣ: *Пантелеймоновъ* Мих. Архистарх.

Въ Константиновской Станицѣ: *Черниковъ* Ив. Петр.

Въ Мариуполѣ: *Юрьевъ* Илья Эммануил.

Въ Нахичевани на Дону: *Чалхушьянъ* Григ. Христоф.

Въ Острогожскѣ: *Поповъ* Вас. Ив.

Въ Славянскѣ: *Архангельскій* Дм. Петр.

Въ Усть-Медвѣдицѣ: *Мельниковъ* Петръ Ив.

### Помощники присяжныхъ повѣренныхъ округа Харьковской Судебной Палаты.

Въ Харьковѣ: *Алексеенко* Михаилъ Мартыновичъ, Нѣмецкая ул., соб. д. *Брацловскій* Владим. Ив. Маринская ул., д. Подольской № 15. *Вальцъ* Борисъ Яков. *Волчанскій* Леонидъ Пав. Московская ул., д. Покъ. *Генелесъ* Ной Борис. Сумская ул., д. № 18. *Гонтаревъ* Ив. Григ., Рымарская ул., д. № 18. *Дубяго* Никол. Ив. Конторская ул., д. Шатуновой № 26. *Загоровскій* Ал-андръ Ив. *Ивановъ* Мих. Панкрат Михайловск. пл., д. Покровскаго *Ильинъ* Сергѣй Дм. Михайловская пл., д. № 33. *Кобозевъ* Ив. Юасаф. *Бакаевъ* Мих. Андриан. *Квятковскій* Владим. Ал-ндр. *Кусковъ* Петръ Никол. *Кольчицкій* Мих. Анан. Конная ул., д. № 15. *Кудряновъ* Владим. Владим. Конная ул., д. № 44. *Куликовъ* Борисъ Павл. Донецъ-Захаржевская ул., соб. домъ. *Лысенко* Ив. Никиф.

Сырыницкая ул., д. № 11. *Мейлаховскій* Мих. Владим. Большая Панасовка, д. № 27. *Мигулинъ* Петръ Петр. Екатеринославская ул., д. Мигулина. *Московъ* Евг. Ал-андр. Большая Панасовка, соб. д. № 14. *Немеровскій* Ал-андр. Яков. Сумская ул., д. Школяренка № 14. *Оршанскій* Моисей Григ. Нѣмецкая ул., д. Куницяныхъ № 22. *Панченко* Алексѣй Григ. Соляниковскій пер., д. № 9. *Паньшинъ* Моисей Ив. *Петровъ* Никол. Вас. Благовѣщенская ул., д. № 32. *Полухтовъ* Пав. Никит. Подольскій пер., соб. д. *Раппъ* Евг. Ив. Харинскій пер., д. № 8. *Рызниковъ* Сергѣй Артем. Дѣвичья ул., д. № 3. *Рубинштейнъ* Иона Яков. Слесарный пер., д. Утвина. *Самойловъ* Сергѣй Никол. Рождественская ул., д. Иларіонова. *Спасскій* Фѣдоръ Вас. Старо-Московская ул., д. Сабо № 1. *Рабиновичъ* Григ. Абрам. *Смирновъ* Петръ Ив. *Трофимовъ* Григ. Никит. *Устиновъ* Владим. Мих. *Стояновъ* Алексѣй Андр. Большая Панасовская ул., д. Стояновой № 21. *Шидловскій* Петръ Дм. Дворянская наб. д. Герденвиць.

Въ Ростовѣ-на-Дону: *Балабановъ* Максимил. Исаак. *Балуціанъ* Джаватъ Бекъ. *Браиловскій* Никол. Никол. *Волкенштейнъ* Исаакъ Льв. *Гельфголтъ* Пав. Григ. *Горбенко* Леонидъ Моис. *Гутерманъ* Гилед. Давид. *Колтаковъ* Конст. Ал-андр. *Лившицъ* Юсифъ Борис. *Сенковскій* Карлъ Франц. *Титровъ* Сем. Алдр. *Фурсенко* Конст. Никол. *Черниковъ* Авраамъ Лазаревичъ. *Шилтовъ* Егоръ Григ. *Байзѣренко* Владим. Георг.

Въ Полтавѣ: *Горонескулъ* Ал-андръ Аван. *Дмитріевъ* Никол. Андр. *Дегиаревъ* Дан. Ив. *Закаменный* Никол. Ив. *Кекуатовъ* вв. Евг. Влад. *Кобылянскій* Инв. Ал-андр. *Коньковъ* Петръ Тимов. *Курдиновскій* Викт. Ильичъ. *Родзянко* Сергѣй Мих. *Савлуковъ* Вас. Корнил.

Въ Новочеркасскѣ: *Горбунковъ* Вас. Петр. *Захарьевъ* Никол. Ал-андр. *Казмичевъ* Пав. Петр. *Морозовъ* Лазарь Сем.

Въ Орлѣ: *Алейниковъ* Леонидъ Марк. *Кекуатовъ* вв. Конст. Влад. *Кржевскій* Леонъ Юсиф. *Реймардъ* Ал-андръ Никол. *Сазаровъ* Алексѣй Корнил. *Юрасовскій* Денисъ Конст.

Въ Воронежѣ: *Коваленко* Вас. Ив. *Комариницъ* Макс. Вас. *Ляпинъ* Тихонъ Никол. *Писаревъ* Дм. Никол.

Въ Курскѣ: *Копьевъ* Арсеній Мих. *Лоскутовъ* Никол. Никол. *Переверзевъ* Пав. Никол. *Расторгуевъ* Левъ Петров. *Рождественскій* Никол. Никит.

Въ Таганрогѣ: *Бабасиновъ* Мих. Христоф. *Золотаревъ* Ал-андръ Серг. *Лихтерманъ* Левъ Никол. *Мураловъ* Ив. Ив. *Поновъ* Конст. Дм.

Въ Нахичевани на-Дону: *Берберовъ* Моисей Ив. *Чубаровъ* Кеворкъ Іоанесов.

Въ Сумахъ: *Линтваревъ* Пав. Мих. *Шилинъ* Мих. Вас.

Въ Бердянскѣ: *Гепштейнъ* Григ. Сергѣев. *Можаровскій* Миронъ Владим.

Въ Мариуполѣ: *Пичахи* Никол. Ильичъ.

Въ Острогомжскѣ: *Дьяковъ* Ал-андръ Вас.

Въ Усть-Медвѣдицѣ: *Гориновъ* Ив. Вас.

### Харьковекій Окружный Судъ.

(Въ зданіи Присутственныхъ Мѣсть).

Предсѣдатель *Ненарошкинъ* Влад. Вас., д. с. с. Чернышевская ул., соб. д. № 7. Товарищъ Предсѣдателя *Юрьевъ* Влад. Григ., с. с. Нѣмецкая ул., д. Алексѣенко. Члены: *Депрерадовичъ* Ник. Мих., д. с. с. Нѣмецкая ул., д. № 73. *Плетневъ* Влад. Ник., д. с. с. Конторская ул., соб. д. *Соизъ* Ив. Ив., с. с. Нѣмецкая ул., д. Алексѣенко. *Власовскій* Фед. Мих., с. с. Вознесенскій пер., д. № 1.

*Велиховъ* Пав. Тим., с. с. Михайловская пл., д. № 23. *Кондратовичъ* Мих. Григ., с. с. Семинарская ул., соб. д. *Филипповичъ* Влад. Гав., с. с. Почтовый пер., д. № 10. *Бырдинъ* Мих. Ильичъ, с. с. Тюремная ул., д. Анитова № 12. *Носковъ* Вас. Никол., с. с. Тюремная ул., д. Анитова № 12. *Тихоновичъ* Мих. Полик., н. с. Нѣмецкая ул., соб. д. Уѣздные члены суда: *Илларионовъ* Никол. Семен. Воскресенская ул., соб. д. *Ершовъ* Ив. Ал-сѣвичъ, с. с. Въ г. Богодуховѣ. *Платоновъ* Гав. Ив., к. а. Въ г. Волчанскѣ. *Мочульскій* Ал. Мих., к. сов. Въ г. Зміевѣ. *Абрамовъ* Георг. Ник., к. а. Въ г. Валкахъ. Городскіе Судьи: *Прокоповичъ* Ал-андр Як., к. сов. Въ Волчанскѣ. *Лихолетъ* Арс. Ив., г. с. Въ Богодуховѣ. *Лазаревскій* Ал-санд. Петр., н. с. Въ Валкахъ. *Снарскій* Фед. Ос., к. сов. Въ Зміевѣ. Судебный слѣдователь по важн. дѣламъ *Марки* Ник. Ив., с. с. Ветеринарная ул., д. Крушедольскаго. Судебные слѣдователи: 1 уч. г. Харькова *Шрейдеръ* Конст. Вас., н. с. Чернышевская ул., соб. д. 2 уч. *Яскевичъ* Ал. Ив., с. с. Епархіальная ул., соб. д. 3 уч. (вакантно). 1 уч. Харьковского уѣзда *Питра* Алек. Адольф., к. а. Ветеринарная ул., д. Бойчевскаго. 2 уч. Харьковского уѣзда *Владыковъ* Ив. Андр., с. с. Воскресенская ул., д. Соколовскаго. Богодуховскаго уѣзда *Науменко* Пав. Ив., в. сек. Въ Богодуховѣ. Валковскаго уѣзда *Иванскій* Георг. Влад., к. сек. Въ Валкахъ. Волчанскаго уѣзда *Селенъ* Ал. Влад., к. а. Въ Волчанскѣ. 1 уч. Зміевскаго уѣзда *Оружинскій* Сем. Ив., к. сов. Въ Зміевѣ. 2 уч. *Проскурниковъ* Кон. Вас., тит. с. Въ Чугуевѣ. Секретари: гражд. отд. *Соколовскій* Игн. Онуф., к. а. Лованскій пер., д. Илларионова. Уголов. отд. *Аристовъ* Ал. Юр., к. а. Дворянская ул., д. Гладкова № 13. Помощники секретаря гражданскаго отд.: *Дашкевичъ* Ник. Бор., г. сек. Ключковская ул., д. № 55. *Вовченко* Вик. Ал., г. с. Въ зданіи Университета. *Кобцевъ* Вас. Ник., н. ч. Гимназическая наб., д. Рядновой. *Амчиславскій* Як. Льв., к. а. Мироносицкая ул., д. № 28. *Коммиссаржевскій* Сем. Сем., в. сек. Жандармская пл., д. Барабаша. Помощники Секретаря уголовного отд. *Кочетовъ* Пет. Вас., к. сек. Булгаковский пер., соб. д. № 1. *Пестриченко* Евг. Пав., н. ч. Гончаровскій бул., д. № 7. *Хмѣлевскій* Влад. Алекс., г. с. Старо-Московская ул., д. № 15. *Бересневичъ* Игн. Осип., г. с. Павленковскій пер., д. № 6. Завѣдывающій счетоводствомъ *Арефьевъ* Ник. Сав., к. а. Конная ул., д. № 22. Судебные пристава: *Авсенева* Ник. Ант., н. сов. Романовскій пер., д. № 16. *Песоцкій* Сер. Вас., тит. с. Максимилиановская ул., д. № 9. *Кисличенко* Ал. Тим., н. с. Михайловская ул., соб. д. *Пушечниковъ* Феод. Ал., н. ч. Ващенко-Васильевскій пер., д. № 13. *Слободской* Ив. Ив., н. с. Въ Валкахъ. *Поповъ* Кон. Ив., н. с. Въ Волчанскѣ. *Торанскій* Ник. Пет., в. ас. Въ Богодуховѣ. *Морозовъ* Ал. Вас., н. с. Въ Зміевѣ. *Знаменскій* Сем. Пет., тит. с. Въ Чугуевѣ. Архивариусъ *Федосеевъ* Пав. Ив., тит. с. Конторскій пер., д. Воробьева. Старшій Потариусъ *Иноземцевъ* Мих. Егор., с. с. Михайловская ул., д. Найденовыхъ. Потариусы г. Харькова: *Янсонъ* Ал-андръ Рафаил., канд. пр. Чернышевская ул., соб. д. Контора: Университетская ул., д. № 16. *Базилевскій* Андр. Пав. к. сек. Чернышевская ул., д. № 31. Контора: Николаевская пл., д. Общ. Взаим. Кред. приращивовъ. *Бойчевскій* Ник. Пет., канд. пр. Ветеринарная ул., соб. д. Контора: Николаевская пл., д. Пономарева. *Смирничкій* Дм. Пан., канд. правъ. Контора: Рыбная ул., д. Стрикова. *Польшко* Ал. Иг., с. с. Кацарская ул., соб. д. Контора: Торговая пл., д. Купеческаго Банка. *Фигуровскій* Дм. Гав., к. сов. Епархіальная ул., соб. д. Контора-Купеческій пер., д. б. Пащенко-Тряпкина.—Прокуроръ Суда *Дублянскій* Ник. Анд., с. с. Ключковская ул., д. № 36. Товарищи Прокурора: *Череповъ* Никол. Роман., с. с. Мироносицкая ул., д. № 23. *Крамаревъ* Ник. Фед., с. с. Епархіальная ул., д. № 25. *Одарченко* Влад. Фил., с. с. Конторская ул., д. № 47.



*Меньшиковъ* Ник. Павл., к. а. Гончаровская ул., соб. д. № 8. *Шмидтъ* Фед. Эд., н. с. Сумская ул., д. Александра № 68. *Сокальскій* Влад. Ив., к. а. Михайловская пл., д. Бичъ-Лубенскаго. Секретарь при Прокурорѣ *Трандафиловъ* Георг. Лаз., г. с. Уг. Дмитриевской и Екатеринославской ул., д. Трабскаго.

### Харьковскій Съездъ Мировыхъ Судей.

(Клочковская ул., городской домъ бывш. Пащенкова-Трапкина).

Предсѣдатель *Ильинскій* Мих. Ил., н. с. Въ зданіи Университета. Непременный членъ *Коптевъ* Порф. Ив., д. студ. Мѣщанская ул., д. Коптева. Секретари: по гражданскому отдѣленію *Церекрестовъ* Евг. Ал-др., н. с. Нѣмецкая ул., д. Котляревскихъ. По уголовному отдѣленію *Будяскій* Дм. Дм., тит. с. Никитинскій пер., соб. д. № 17. Помощникъ секретаря *Яровскій* Ал-сѣй Ил., н. ч. Ивановская ул., д. Сыромахина № 10.

Участковые Мировые Судьи: 1-й уч. *Коптевъ* Порф. Ив. (онъ же непременный членъ Съезда), д. студ. Мѣщанская ул., д. Коптева. 2-й уч. *Зимовскій* Фед. Фед., тит. с. Чернышевская ул., соб. д. 3-й уч. *Полота* Стан. Георг., к. сек. Мѣщанская ул., соб. д. 4-й уч. *Масловичъ* Ник. Вас., г. с. Мирносноцкая ул., соб. д. 5-й уч. *Григоросуло* Анат. Ив., корн. Мордвиновскій пер., д. Шишкиной. Добавочный мировой судья *Прокоповичъ* Ал-дръ Петр., н. с. Уг. Чеботарской и Дмитриевской ул., соб. д.

Почетные Мировые Судьи: *Святотомъ-Мирскій* князь Петръ Дм., ген.-м. Г. Пенза (губернаторъ). *Шимковъ* Андр. Петр., д. с. с. Конторская ул., соб. д. *Алексѣенко* Мих. Март., д. с. с. Нѣмецкая ул., соб. д. *Ильинскій* Мих. Ил. (предсѣдатель Съезда) н. с. Въ зд. Университета. *Гигаринъ* князь Кон. Никол., поруч. зап. Сл. Алексѣевка, Харьковскаго уѣзда. *Шафоростовъ* Ив. Ив., с. сов. Рымарская ул., соб. д. *Пассекъ* Ник. Помп., тит. с. Жандармская пл., д. Таможни. *Меньшиковъ* Пав. Влад., с. сов. Большая-Гончаровская ул., соб. д. № 8. *Срединскій* Ник. Кирилл., тит. с. Благовѣщенская ул., соб. д. *Риттеръ* Григ. Карл., к. а. Инструментальный пер., соб. д. *Гириманъ* Пав. Леоп., к. а. Гор. Рига (членъ Окружнаго Суда). *Шимановъ* Анд. Лев., тит. с. Черноглазовская ул., соб. д. *Кочетовъ* Влад. Влад., н. с. Сл. Малая-Даниловка, Харьков. уѣзд. *Щелковъ* Влад. Петр., к. а. Черноглазовская ул., соб. д. *Фонъ-Д-ръ-Лауницъ* Вик. Фед., полков. Сл. Алексѣевка, Харьков. уѣзда. *Захарьевъ* Кон. Ник., к. а. Ивановская ул., соб. д.

Состоящіе при Съездѣ судебные пристава: *Кохановскій* Дм. Дм., тит. с. Черноглазовская ул., д. Ольденборгера № 9. *Щекинъ* Ив. Вас., тит. с. Кацарская ул., соб. д. № 37. И. д. судебного пристава *Якубовскій* Ник. Петр., к. сек. Царицынская ул., д. Буряковскаго № 26.

Частные повѣренные при Съездѣ: *Аванасъевъ* Илья Аван., кр. Николаевская пл., д. Добрынина. *Брагинскій* Серг. Наум., мѣщ. Нетечинская ул., д. Маслен № 46. *Боровицкій* Вас. Ив., к. а. Конторская ул., д. Юнна. *Буряковскій* Петр. Мих., кр. Царицынская ул., соб. д. № 28. *Волковинскій* Кон. Вас. дв. Конная ул., д. Насѣдвина. *Гутовскій* Флор. Клем., дв. Садово-Куликовская ул., соб. д. *Дю-Брюксъ* Пав. Ал-сандр., г. с. Грековская ул., д. Крапивной. *Журавлевъ* Григ. Григ., личн. поч. гр. Театральная пл., д. Выходцевой № 6. *Зальцбергъ* Ник. Герм., мѣщ. Приходьковскій пер., соб. д. *Зеленскій* Лев. Монс., тит. с. Благовѣщенская ул., д. Кузнецова № 16. *Квятковскій* Ал-дръ Ал-др., двор. Яров-

славская ул., д. № 21. *Пранишниковъ* Тим. Степ., к. а. Греховская ул., д. Реутова № 4 *Савицкий* Як. Яков., к. а. Ивановская ул., д. Захарова *Хороманский* Стан. Гул., двор. Чеботарская ул., д. № 14. *Штерманъ* Евс. Наум., куп. Конторская ул., д. Иванова.

### Харьковскій Городской Сиротскій Судъ.

(Николаевская ул., Городской д.)

Председатель *Рогожинъ* Фед. Филип., с. сов. Рождественская ул., соб. д. Члены: *Доминцевъ* Петр. Ал-сѣв., куп. Москалевка, Котляровскій пер., соб. д. *Оберемокъ* Иосифъ Никол., цех. Старо-Московская ул., соб. д. *Шведовъ* Никол. Фед., мѣщ. Мало-Гончаровская ул., соб. д. Протоколнеть *Съкурскій* Вас. Петр., г. с. Набережный пер., д. № 26.

## Министерство Военное.

### Войско 10-го Армейскаго Корпуса.

(9 пѣх. дивизія въ Полтавѣ, 31 пѣх. дивизіи: 121 Пензенскій, 122 Тамбовскій и 124 Воронежскій полки въ г. Харьковѣ, 123 Козловскій полкъ въ г. Курскѣ, 51 пѣх. рез. бригада: Лебединскій и Старобѣльскій рез. баталіоны въ г. Харьковѣ, Грайворонскій и Обоинскій—въ г. Курскѣ, 10 кавалерійская дивизія: 28 др. Новгородскій полкъ въ г. Сумахъ, 29 др. Одесскій полкъ въ г. Ахтыркѣ, 30 др. Ингерманландскій полкъ въ г. Чугуевѣ и 1-й Оренбургскій казачій полкъ въ г. Харьковѣ, 9 артиллерійская бригада въ г. Бѣльгородѣ.

(Штабъ на Куликовской ул., д. Гутовской № 35).

Командиръ Корпуса (онъ же начальникъ Харьковского гарнизона) *Винбергъ* Викторъ Федоровичъ, ген. отъ кав. Садово-Куликовская ул., д. военного вѣдомства № 5. Начальникъ Штаба *Уссаковский* Евг. Евг., ген.-м. Садово-Куликовская ул., д. Теминскаго № 4. Корпусный врачъ *Снисаревскій* Ал-ндръ Дм., д. с. с. Нѣмецкая ул., д. Лямбль № 21. Штабъ-офицеръ для порученій *Емельяновъ* Ал-ндръ Андр., подполк. Уголь Зміевской и Мало-Мясницкой ул., д. № 8. Оберъ-офицеръ для порученій *Саниковъ* Ал-ндръ Серг., кап. Подгорная ул., д. Пенскаго № 6. Старшіе адъютанты: 1) по стр. части *Мюллеръ* Ник. Ал-ндр., кап. Рыбная ул., д. Коноваловыхъ № 32. 2) по хоз. части *Коломинскій* Пет. Степ., кап. Куликовская ул., д. Гутовской № 35. Адъютантъ Ком. Корп. *Байдакъ* Владим. Аристарх., шт. рот. Садово-Куликовская ул., д. военного вѣдомства № 5. (во флигелѣ). Ветеринаръ для порученій при Корпусѣ *Сонинъ* Демьянъ Мих., в. сов. Уг. Михайловской и Зміевской ул., д. Коростовцевой № 3. Прикомандиров. классный фельдшеръ *Селезневъ* Григ. Як., к. сек. Уг. Запковской и Москалевской ул., д. Титова № 98.

### 31-я пѣхотная дивизія.

(121 Пензенскій, 122 Тамбовскій и 124 Воронежскій полки въ г. Харьковѣ, 123 Козловскій полкъ въ г. Курскѣ).

(Штабъ на Мало-Мясницкой ул., д. Черченевой № 4).

Начальникъ дивизіи *Budde* Викт. Эмман., ген.-лейт. Вознесенская пл., д. Сукачевой № 15. Начальникъ Штаба *Буславскій* Из. Данил., полк. Большая-Павасовка, д. № 21. Дивизионный врачъ *Удинцовъ* Геннад. Пет., д. с. с. Николаевская ул., д. Боровитиновой № 20. Старшій адъютантъ (по строевой части) *Петерсъ* Влад. Ник., кап. Въ командировкѣ. Старшій адъютантъ (по хозяйств. ч.)



*Крутикъ-Горь-Губанскій* Ник. Григ., шт.-кап. Уг. Старо-Мясницкой и Нетеченской ул., д. № 8—10. И. д. Старшаго адъютанта (по стр. части) *Митаревскій*. Борись Мих., пор. Уг. Николаевской ул. и набережной, д. Гинзбурга, кв. № 14.

### 1-я бригада.

Командиръ 1-й бригады *Гуляевъ* Вас. Митроф., г.-м. Михайловская пл., д. Бичь-Лубенскаго № 31.

121-й пѣхотный Пензенекій Генераль-Адъютанта Графа Милютина полкъ.

(Штабъ на Конторской ул., д. № 59).

Командиръ полка *Мерказинъ* Дм. Ал-ндр., полк. Нетечинская ул., д. Некрасовой № 1. Командиры: 1-го батал. *Гауримевичъ* Владисл. Ант. Теофил. подп. Москалевская ул., д. Ключки № 40. 3-го батал. *Ходасевичъ* Фад. Юсиф., подполк. Владимірская ул., д. Мокринской № 9. 4-го батал. *Руссо* Мих. Гав., подпол. Карташевская (Единобѣрческая ул.), д. № 8. 2-й батал. *Козловскій* Конр.-Ив. Юсиф. Фелиц., подполк. Старо-Московская ул., д. Оберемкова № 64. Млад. штабь-офиц. *Корка-Швили* Виссар. Зураб., подполк. Колодезная ул., Колодезный пер., д. № 8. Завѣд. хоз. *Рындицъ* Владим. Никол., подполк. Благовѣщенская ул., д. кн. Шаховской № 32. Командиры: 14-й роты *Шовскій* Никол. Ив., кап. Сумская ул., д. Анисимовой № 56. 16-й рот. *Байрашевскій* Илья Адам., кап. Москалевка, Воскресенскій пер., д. Скрижевской № 11. 7-й рот. *Дудниковъ* Пав. Ал-ндр., кап. Владимірская ул., д. Рыбальченко № 5. 11-й рот. *Сѣкаловъ* Евстаф. Герас., кап. Булгаковскій пер., д. Бураса № 6. 1-й рот. *Домонтовичъ* Ив. Пет., кап. Рыбная ул., д. Иванова № 36. 8-й рот. *Даниловъ* Пав. Подик., кап. Молчная ул., д. Золотарева № 3. 13-й рот. *Сидоровъ* Серг. Ал-сѣв., кап. Основянская ул., д. Голева бывш. Простова № 53. 3-й рот. *Чижевъ* Болесл. Юсиф., кап. Царицынская ул., д. Бордаковой № 62. 10-й рот. *Кухаревичъ* Стан. Петр., кап. Москалевская ул., д. Дворниченко № 32, кв. № 4 во дворѣ. Млад. офицеры: *Дикаревъ* Порф. Никол., шт.-кап. Гостинная ул., д. № 7. *Трубениновъ* Серг. Никол., шт.-кап. Въ командировкѣ въ Михайловскомъ Воронежскомъ кадетскомъ корпусѣ. Командиры: 12 роты *Масловъ* Конст. Ильичъ, шт.-кап. Маринская ул., Дроздовскій пер., д. № 5. 9-й роты *Будянскій* Никол. Андр., шт.-кап. Москалевка, Сирохинская ул., д. № 11. 6-й роты *Рыбалко* Вас. Григ., шт.-кап. Карташевскій пер., д. Василевской № 6. 4-й роты *Ковалевскій* Леонидъ Анол., шт.-кап. Гостинная ул., д. Лебединскаго № 15. 5 роты *Даниловъ* Вас. Ал-ндр., шт.-кап. Воскресенская ул., д. № 25. Командующіе: 15-ю ротой *Болдыжевъ* Ив. Ив. шт.-кап., Конная ул., д. № 10. 2 ротой *Краснокутскій* 1-й Ал-ндръ Ант., шт.-кап. Мороховецкая ул., д. Котляревской № 9. Команд. вестр. рот. *Гутовъ* Серг. Пав., поруч. Конная ул., д. № 17. Младшіе офицеры: *Московкинъ* Вас. Викт., поруч. Мороховецкая ул., д. Штельти № 3. *Загурскій* Юсифъ Ал-ндр., поруч. Нетечинская ул., соб. д. № 28. Завѣд. оружіемъ *Котелевцевъ* Ефимъ Ефим., пор. Нетечинская ул., д. Хонайченковой № 52. Завѣд. полк. учебной командой *Чеботаревъ* Мих. Карп., поруч. Тихоновская ул., д. Перебейносова № 19. Завѣд. полк. лазаретомъ *Краснокутскій* 2-й Григ. Ант., поруч. Мороховецкая ул., д. Котляревской № 9. Младшій офицеръ *Медвѣдевъ* Пав. Никиф., поруч. Зміевская ул., д. Дергаусъ № 49. Вр. и. д. полк. адъют. *Давыдовъ* Дм. Пав., пор. Москалевка, Единобѣрческій пер. д. № 3. Завѣдыв. охотн. командой *Гетенко* Пав. Ал-ндр., пор. Газовая ул., д. Ведринской № 20. Завѣдыв. хлѣбпеч. въ полку *Носалевскій* Бронис. Конст., пор. Ярославская ул., д. Вишневекаго № 30, кв. № 4. Дѣлопроизводит. полков. суда *Кобрановъ* Леонидъ Никол., пор. Конная ул., д. нижев. Нѣмкина № 16. Младш. офицеры: *Высотскій* Ив. Ив., пор. Антекарскій пер., д. № 26. *Гунваревъ* Кон.



Никол., пор. Большая Москалевская ул., д. Болтиной № 24. Полковой адъютантъ *Бондаревъ* Дм. Ив., пор. Большая Москалевская ул., д. 46. Младш. офиц. *Соболевскій* Станис. Эдуар., пор. Единовѣрческій пер., д. Левевой № 3. Баталіонный адъютантъ 4-го баталіона *Вязигинъ* Мих. Серг., пор. Дѣвичья ул., д. № 14. Младшіе офицеры: *Нариновичъ* Конст. Андр., пор. Михайловская пл., д. Шней № 10. *Малаховскій* Ал-андр. Герон., пор. Запковская ул., д. Трофимова № 86. *Морениъ* Всевол. Вячес., пор. Екатерининская ул., д. Чертковыхъ № 44, кв. № 3. И. д. полкового казначея *Брайковъ* Пет. Вас., пор. Нѣмецкая ул., д. Неронова № 26. Младшіе офицеры: *Хондзинскій* Эдмундъ-Маріанъ Антон., пор. Сирохинская ул., д. Эссенъ № 6. *Езерскій* Степ. Давид., пор. Сирохинская ул., д. № 34. *Григоровичъ* Андр. Калистрат., пор. Нетеченская ул., д. Уварова № 7. *Рукинъ* Пав. Ив., пор. Въ командировкѣ. *Левченко* Ал-андръ Аркад., пор. Въ Чугуевѣ. *Смирновъ* Серг. Киров., пор. Нетечинская ул., д. № 9. *Пашковъ* Никол. Витальев., пор. Екатеринославская ул., д. № 60. И. д. дѣлопроизводителя по хозяйств. части *Кулчигинъ* Ал-сѣй Митроф., подпор. Единовѣрческая ул., д. Варяницкая № 21. Млад. офиц. *Крушедольскій* Серг. Ив., подпор. Ветеринарная ул., д. Крушедольскаго № 28. Завѣд. полков. швальней *Кибардинъ* Ираклій Вас., подпор. Тюремная ул., д. № 10. Баталіонный адъютантъ 3-го баталіона *Павловъ* Ив. Ал-андр., подпор. Жандармская пл., д. № 3, кв. № 3. И. д. комендантскаго адъютанта *Бллавинъ 1-й* Нивол. Ив., подпор. Екатеринославская ул., д. № 41. Младшіе офицеры: *Адимовичъ* Никол. Никол., подпор. Мюнхенская ул. (Москалевка) д. № 18. *Бормотовъ* Владим. Никол., подпор. Петинская ул., д. Надѣина № 9. *Каминскій* Ал-андр. Вас., подпор. Конторская ул., д. № 78. *Протопоповъ* Вас. Ал-андр., подпор. Конторская ул., д. № 69. *Бондаревъ* Ив. Ив., подпор. Большая Москалевская ул., д. № 46. *Банковскій* Левъ Конст., подпор. Маринская ул., д. № 12. Баталіонный адъютантъ 1-го бат. *Бллавинъ 2-й* Ал-андръ Ив. подпор. Екатеринославская ул., д. № 41. Младшіе офицеры: *Толкачевъ* Пантел. Вас., под. Въ Чугуевѣ. *Шаде* Владим. Ал-андр., подпор. Большая Панасовская ул., соб. д. № 5. *Зеленскій* Ал-андръ Мих., подпор. Ключковская ул., д. Зеленаго № 59. *Панфиловъ* Вас. Ал-андр., подпор. Большая Москалевская ул., д. Поляковой № 41. *Паладьевъ* Митроф. Фед., подпор. Большая Москалевская ул., д. Болтиной № 24. *Запорожцевъ* Пет. Ал-сѣв., подпор. Мирносноицкая ул., д. № 53. *Словцовъ* Ал-андр. Ник., подпор. Старо-Московская ул., д. Максимова № 40. *Чалый* Вас. Фед., подпор. Николаевская ул., д. № 27. *Семека* Андр. Андр., подпор. Большая Москалевская ул., д. № 2. *Мартыновъ* Пет. Мих., подпор. Москалевка, Газовая ул., д. № 20. *Бардаковъ* Федоръ Никол., подпор. Конторская ул., д. № 66. *Вержбицкій* Станисл.-Вацлавъ Ив., подпор. Запковка, Батуринская ул., близь пожарной части д. Богнова № 21. Классные чиновники: Врачи: старшій врачъ *Важеевскій* Эдуардъ Феликс., к. с., докт. медик. Вознесенская пл., д. свящ. Чеботарева № 17. Младшіе врачи: *Бллавевъ* Ив. Влад., и. сов. Дмитриевская ул., д. № 21, кв. № 3. *Омельяненко* Дм. Гург., в. с. Большая Москалевская ул., д. № 32. *Алексенко* Никол. Демьян., в. с. Нѣмецкая ул., д. № 8. *Вишинскій* Владим. Павл., лѣкарь. Уг. Нетечинской ул. и Нетечинскаго пер., д. № 9. Полковой священникъ *Воскресенскій* Конст. Ал-андр. Дворинская ул., д. № 3. Классный медицинскій фельдш. *Антикайнъ* Евг. Степ., в. сек. При полковомъ лазаретѣ. Вольнонаемный канцелямейстеръ *Маречекъ* Викторъ Вячесл. Московская ул., д. № 21.

122 пѣхотный Тамбовскій полкъ. (Штабъ на Старо-Московской ул., д. № 34).

Командиръ полка *Ренгартенъ* Ив. Ал-андров., ген.-м. Екатеринославская ул., гостиница „Россія“ № 33. Командиръ 1-й баталіона *Соболевъ* Ал-сѣй Ив., полк.

Подольскій пер., д. Соболевой № 13. Завѣдывающій хозяйствомъ *Шней* Мих. Вас., подполк. Уг. Дмитриевской и Екатеринославской ул., соб. д. № 16 и 40. Командиры: 2-го батал. *Дипломанъ* Людв. Теофил., подполк. Малиновская ул., д. Ранке № 3. 3-го батал. *Соколовъ* Ник. Ал-сѣв., подполк. Аптекарскаго пер., д. Уткиной № 21. 4-го бат. *Кашевскій* Мих. Конст., подполк. Мордвиновскій пер., д. № 15. 14 роты *Вашикевичъ* Карлъ Карл., кап. Кузнечная ул., д. Пастухова № 31. 5-й роты *Главицкій* Вик. Ив., кап. Вознесенская ул., д. Варяницина № 11. 15 роты *Лосъ* Ив. Пав., кап. Молочная ул., д. Бундюкова № 6. 12 роты *Левковцевъ* Вас. Аѳ., кап. Старо-Мясницкая ул., д. Забаштиной № 14. 3-й роты *Герасимовъ* Серг. Ильичъ, кап. Старо-Московская ул., д. Оберемковыхъ № 62. 9-й роты *Броховичъ* Дм. Яв., кап. Усовская ул., д. Николаева № 20. 6-й роты *Пашицъ* Вал. Яв., кап. Вознесенскій пер., д. Шкафа № 6. Младшіе офицеры: *Софронскій* Ал-андръ Фед. кап. Нетечинская ул., д. № 30-й. *Аксеновъ* Ник. Ив., кап. Запковка, Валериановская ул., д. № 9. Командиры: 8-й роты *Шнейдеръ* Влад. Кар., кап. Царицынская ул., д. Рубенко № 7. 4-й роты *Панютинъ* Дм. Мих., кап. Маломясницкая ул., д. Черно-Иванова № 6/11. 1-й роты *Тальковский* Адамъ Осип., шт.-кап. Симонскій пер., д. Макутина. 16-й роты *Ржецкій* Оттонъ Отт., шт.-кап. Воскресенская ул., д. № 15. 7-й роты *Мельгуновъ* Конст. Ив., шт.-кап. Дворянская ул., д. № 10. 11-й роты *Бабьевъ* Ник. Ник., шт.-кап. Царицынская ул., соб. д., № 7. Нестроевой роты *Авдеевъ* Вас. Конст., шт.-кап. Старо-Московская ул., д. № 26. 10 роты *Истоминъ* Ник. Владим., шт.-кап. Воскресенская ул., д. № 27. 13 роты *Слюсаревъ* Влад. Авксент., шт.-кап. Молочная ул., д. № 34. 2-й роты *Кропотовъ* Вас. Ипат., шт.-кап. Царицынская ул., д. Марковского № 5. Завѣдывающій полковой учебной командой *Калминниковъ* Ал-андръ Ник., шт.-кап. Царицынская ул., д. Нехорошева № 19. Завѣдывающій полковымъ лазаретомъ *Шуваловъ* Григ. Стеф., шт.-кап. Старо-Московская ул., д. № 74. Младшій офицеръ *Гороновичъ* Ив. Ив., шт.-кап. Царицынская ул., д. Бородковой № 62. Дѣлопроизводитель полковаго суда *Жуковъ* Григ. Дан., шт.-кап. Старо-Московская ул., д. № 23. Младшіе офицеры: *Медеръ* Вас. Влад., пор. Михайловская пл., д. № 15. *Поповъ* 1-й Григ. Мих., пор. Запковская ул., д. Кандыбы № 15. *Богаевскій* Влад. Ник., пор. Царицынская ул., д. № 7. *Красницкій* Капит. Ефим., пор. Фонарный пер., д. № 2. Завѣдывающій оружіемъ *Гиндицъ* Ник. Ив., пор. Конная ул., д. № 24. Младшіе офицеры: *Худашовъ* Ив. Ив., пор. Сомовская ул., д. № 31. *Ромашкевичъ* Конст. Дм., пор. Ключовская ул., д. № 33. И. д. полковаго казначея *Кряжевъ* Ив. Архив., пор. Чеботарская ул., д. № 47. Адъютантъ 2-го бат. *Блиновъ* Вас. Дм., пор. Михайловскій пер., д. № 7. Младшіе офицеры: *Толшинъ* 1-й Евг. Мих., пор. Молочная ул., д. № 38. *Баньковский* Юс. Гавр., пор. Петинская ул., д. № 7. *Татариновъ* 1-й Ив. Мих., пор. Рымарская ул., Военное собраніе. *Аксеновъ* Ив. Ив., пор. Харьковскій пер., д. № 10, противъ Подольскаго моста. *Рудневъ* Пет. Мих., пор. Михайловская ул., д. Балгушкиной № 30. Полковой адъютантъ *Финке* Ив. Анд., пор. Вознесенская пл., д. № 6. Младшіе офицеры: *Рытовъ* Ив. Евграф. пор. Кузнечная ул., д. Пастухова № 31. *Толшинъ* 2-й Конст. Мих., пор. Кузнечная ул., д. № 27. Адъютантъ 4-го баталіона *Смолянцкій* Станис. Ив. Дан., пор. Змиевская ул., д. Стойкиной № 21. Младшіе офицеры: *Кривоцовъ* Влад. Ник., пор. Театральная пл., д. № 5. *Ростуновъ* Вас. Ник. пор. Михайловская ул., д. Найденкова № 41. Адъютантъ 1-го бат. *Татариновъ* 2-й Ал-андръ Вас., пор. Старо-Московская ул., д. № 51. Младшіе офицеры: *Одинцовъ* Модестъ Алекс., пор. Почтовый пер., д. Дублянскаго № 13. *Желещиковъ* Ник. Гурьев., пор. Нетечинскій пер., д. № 27. Адъютантъ 3-го бат. *Ватчиковъ* Ник. Ив., пор. Солляниковскій пер., д. № 5. Младшіе офицеры: *Смирновъ* Серг. Влад., подпор. Франковская ул., д.



Жилиной № 4. *Ромашкевичъ* Валер. Дм., подпор. Франковская ул., д. Жилиной № 4. *Оглоблинскій* Мих. Пет., подпор. Фонарный пер., д. Уса № 2. *Марковский* Всев. Алекс., подпор. Царицынская ул., соб. д. № 5. *Малукаловъ* Григ. Ив., подпор. Нетечинская ул., д. № 11. *Булаковъ* Ал-ндръ Ив., подпор. Кузнечная ул., д. Ханджи № 14. *Усубовъ* Ибрагимъ Ага, подпор. Михайловская ул., д. № 8. *Пархомовъ* Конст. Ник., подпор. Старо-Московская ул., д. № 23. *Маижевичъ* Ал-ндръ Фед. подпор. Михайловская пл., д. № 3. Завѣд. полковой швальной *Тихоновъ 1-й* Вас. Максим., подпор. Васильевскій островъ, д. Воронцова № 9. Младшіе офицеры: *Сорокинъ* Мих. Мих., подпор. Занковская ул., д. № 105. *Морозъ* Анд. Тим., подпор. Николаевская ул., д. № 27. *Реймардъ* Ник. Юліан., подпор. Чернышевская ул., д. Сомова № 42. *Лаубергъ* Ал-ндръ Пет., подпор. Царицынской ул., д. № 7. *Тихоновъ 2-й* Ник. Мак., подпор. Васильевскій островъ, д. Воронцова № 9. *Блиновъ* Ив. Дм., подпор. Грековская ул., д. № 16. Старшій врачъ *Грубе* Оск. Іог. Теод. Вильгельм., с. сов. Ветеринарная ул., д. № 30. Младшій врачъ *Соловьевъ* Ал-ндръ Ал-ндров., н. сов. Екатеринославская ул., гостин. Россія № 33. Дѣлопроизводитель по хоз. части *Говоруновъ* Степ. Ив., г. сек. Грековская ул., д. Соловского № 39. Младшій врачъ *Гладный* Ник. Ив., н. сов. Аптекарска пер., № 16. Полковой священникъ *Беневоленскій* о. Ник. Вас., прот. Старо-Московская ул., д. Филиппова № 35. Классный медицинскій фельдшеръ *Горбатенко* Ник. Троф., в. сек. Монастырская ул., д. Файнберга № 9. Капельмейстеръ *Катанскій* Вас. Осип. Маринская ул., д. Голенкова.

124-й пѣхотный Воронежскій полкъ. (Канцелярія на Кузнечной наб., д. Корытиной).

1-й баталіонъ на Сабуровой дачѣ д. Комшанійца. 2-й баталіонъ по Сумской ул. въ баракахъ Краснаго Креста. 3-й баталіонъ по Малиновской ул. въ казармахъ Ольховскаго. 4-й баталіонъ по Сумской ул. въ баракахъ Краснаго Креста. Музыкантская команда по Зміевской ул. въ д. Ушинской.

Командиръ полка *Климовичъ* Федиксъ Ант., ген.-м. Вознесенскій пер., д. Шкаффа № 6. Командиръ 1 баталіона *Гриффъ* Мих. Горд., подп. Екатеринославскій пер., соб. д. № 10. Командующій 2 бат. *Маякскій* Ал-ндръ Ник., подп. Монастырская ул., д. № 3. Командиры: 3 бат. *Запасникъ* Эдуар. Стан., подп. Ковная пл., д. № 11. 4 бат. *Соломко* Вас. Ив., подп. Бараки Краснаго Креста. Завѣд. хоз. частью *Воейковъ* Пет. Пав., подп. Бараки Краснаго Креста. Младшій шт. офицеръ *Поддубный* Ив. Ал-сѣв., подпол. Петинская ул., д. Тимченко № 5. Командиры: 1 роты *Федоровскій* Влад. Вас., кап. Бараки Краснаго Креста. 2 роты *Долженковъ* Пав. Мат. кап. Подгорная ул., д. № 2. 3 роты *Прозоровскій* Никол. Никол., кап. Искринская ул., д. № 28. 4 роты *Поповъ* Ал-ндръ Никол., кап. Дача Рашке. 5 роты *Шляпкинъ* Никол. Ефим., кап. Дѣвичья ул., д. Дмитріева № 8. Командующіе: 6 р. *Терлецкій* Влад. Андр., кап., Бараки Крас. Креста. 7 р. *Сперанскій* Серг. Мих., шт.-кап. Бараки Красн. Креста. Командиры: 8 р. *Рачинскій* Викт. Ал-ндр., кап. Бараки Красн. Креста. 9 р. *Сарафовъ* Ив. Конст., шт.-кап. Петинская ул., д. № 44. 10 р. *Кореневъ* Всев. Никол., кап. Малиновская ул., д. Рашке. Командующій 11 р. *Саговскій* Дм. Вас. шт.-кап. Царицынская ул., д. № 35. Командиры: 12 р. *Вайда* Конст. Пет., кап. Вознесенская пл., д. № 11. 13 р. *Лордкипанидзе* Никол. Сем., кап. Бараки Красн. Креста. 14 р. *Казачинскій* Никол. Ив., шт.-кап. Бараки Красн. Креста. Командующіе: 15 р. *Подольскій* Ник. Влад., шт.-кап. Чернышевская ул., д. № 46. 16 р. *Ивановъ* Вас. Лукьян., шт.-кап. Бараки Красн. Креста. Нестроевой роты *Пономаревъ* Сем. Ник., шт.-кап. Троицкій пер., д. № 5. Полковой адъютантъ *Богдановичъ* Евт. Ал-сѣв., пор. Михайловскій пер., д. № 5. Старш. врачъ *Святогоръ-Ште.*



*нинъ* Ал-ндръ Ал-ндр., в. с. Благовѣщенская ул., д. № 12. Младшіе врачи: *Калмстратовъ* Никол. Мих., н. с. Мироносицкая ул. д. № 82. *Бересневичъ* Іос. Іос., н. с. Царицынская ул., д. Гончарова № 35. *Бартошевичъ* Станисл. Телесфор., н. с. Петровскій пер., д. № 6. *Михалевскій* Фед. Ів., к. а. Молочная ул., д. Нехорошаго. Дѣлопроизводитель въ полку по хозяйств. части *Крезеръ* Симонъ Якубов., тит. с. Аптекарскаго пер., д. № 39. Священникъ *Юрьевъ* Ник. Вас., Троицкій пер., д. № 14. Капельмейстеръ *Динъ* Фед. Людв. Вознесенская пл., д. № 3.

### 51-я пѣхотная резервная бригада.

(Лебединскій и Старобѣльскій резервн. баталіоны въ Харьковѣ. Грайворонскій и Обоянскій рез. б-ны въ г. Курскѣ. Управление на Ващенковскомъ пер., д. Пономаренко № 28).

Начальникъ бригады *Оберъ* Влад. Лаврент., ген.-м. Ярославская ул., д. Третьякова № 13. Состоящій при Управленіи офицеръ Генеральнаго Штаба *Гончаренко* Мих. Ів., подп. Нѣмецкая ул., д. Нероновой № 28. Старшій адъютантъ *Васильевъ* Ник. Ник., шт.-кап. Усовская ул., д. № 15. Бригадный врачъ *Барановскій* Ал-ндръ Як., с. с. Конторская ул., д. Паткановой № 25.

224-й Лебединскій резервный баталіонъ. (Старо-Московская ул., д. Карѣва № 97).

Командиръ баталіона *Косенко* Григ. Степ., подк. Дворянская наб., д. Судейкина № 2. Младш. штабъ-офицеръ *Сахаровъ* Никол. Никол., подп. Петинская ул., д. Соколова № 18. Завѣдыв. хозяйствомъ *Андреевскій* Герм. Моис., кап. Молочная ул., д. Шморенковой № 16. Баталіон. адъютантъ *Смирновъ* Влад. Киров. шт.-кап. Царицынская ул., д. № 59. Баталіон. казначей *Самсоновъ* Ник. Ник., пор. Молочная ул. д. № 51. Дѣлопроизводитель баталіон. суда *Прѣжмовскій* Ромуальдъ-Конст. Конст., пор. Царицынская ул., д. № 41. Завѣдыв. оружіемъ *Желтобрюховъ* Евг. Льв., пор. Михайловская пл., д. Покровскаго № 8. Дѣлопроизводитель по хозяйств. части *Раковскій* Іос. Игнат., в. р. Молчановскій пер., д. № 8. Командиры: 1 роты *Горбаневъ* Григ. Сем., кап. Петинская ул., соб. д. № 20. 2 р. *Скабичевскій* Як. Як., шт.-кап. Московская ул., соб. д. № 2. 3 р. *Марковъ* Хрисанфъ Ів., кап. Царицынская ул., соб. д. № 25. Командующ. 4 р. *Шиловъ* Вас. Ів., шт.-кап. Мало-Гончаровская ул., соб. д. № 16. Командиръ 5 р. *Картовъ* Ів. Герас., кап. Зміевская ул., д. Пономаревыхъ № 17. Младшіе офицеры: *Лактіоновъ* Пет. Ѳом., кап. Молочная ул., д. № 25. *Тыссскій* Владис. Ант., шт.-кап. Зміевская ул., д. Музыкантовой № 22. *Николаевъ* Владим. Владим., шт.-кап. Нѣмецкая ул., д. № 13. *Журавченко* Ипол. Мих., шт.-кап. Старо-Московская ул., д. № 64. *Комперъ* Ал-ндръ Юрьев., шт.-кап. Дмитріевская ул., д. № 25. Поручики: *Дмитріевъ* Конст. Як. Искринскій пер., д. № 21. *Бокевичъ-Шуковскій* Ник. Дан. Кремлевскій пер., д. № 14. *Федоровскій* Дм. Дм. Царицынская ул., д. № 10. *Штанковъ* Вас. Конст. Большая-Панасовская ул., соб. д. № 71. *Васильевъ* Мих. Ал-ндр. Сумская ул., д. № 10. *Палевскій* Стан. Ант. Царицынская ул., д. № 10. *Ляссотовичъ* Казим. Викт. Сумская ул., д. Рубинштейна, № 7. Водпоручики: *Бейдеманъ* Георг. Влад. Царицынская ул., д. № 62. *Мосоловъ* Влад. Пав. Дворянская ул., д. № 1. *Одинцовъ* Ів. Ів. Никитинскій пер., д. № 19. *Долинскій* Мих. Игн. Михайловская пл., д. № 8. *Дзюбенко-Дзюблевскій* Виталій Роман. Кузнечная ул., д. № 27. *Суражевскій* Фед. Зах. Молчановскій пер., д. № 8. *Станюковичъ* Влад. Конст., Старо-Московская ул., д. № 40. *Струженко* Дан. Григ. Чернышевская ул., д. № 40. *Люсинъ* Пет. Григ. Грековская ул., д. № 33. *Золотиловъ* Ник. Мих. Старо-Московская ул. д. № 23. *Ефремовъ* Влад. Ник., подпор. Харьковская наб., д. № 7. Старшій врачъ *Филип-*

*новичъ* Ив. Гавр., к. сов. Кошная ул., д. № 6. Младшій врачъ *Ермаковъ* Пет. Ив., к. а. Чеботарская ул., д. Самойловича № 56.

224-й пѣх. Старобѣльскій резервный баталіонъ. Штабъ на Ващенковскомъ пер., д. № 4.

Командиръ баталіона *Чутовскій* Ив. Кириак, полк. Коиторская ул., д. № 6. Млад. шт.-офиц. *Силничъ* Ал-сандр. Пнкол. подп. Петинская ул., д. Задунайской № 34. Завѣдыв. хозяйств. *Мироносицкій* Внкол. Ефим, кап. Грековская ул., д. № 46. Баталіон. адъютантъ *Малинка* Ив. Федор., шт.-кап. Больш. Занковская ул., д. № 61. Баталіон. казначей *Телишевъ* Стеф. Федор., пор. Михайловская ул., д. Калгущкина № 30. Завѣдыв. учебн. команд. *Добровольскій* Ал-сѣй Мих., шт.-кап. Большая-Павасовская ул., д. Кіашкиной № 10. Завѣдыв. оружіемъ *Овчинниковъ* Ант. Севаст., шт.-кап. Грековская ул., д. Деревяшкиной № 33. Завѣдыв. охотн. команд. *Блажинъ* Влад. Павл., пор. Галушкинская ул., д. № 12. Дѣлопр. батал. суда *Федоровъ* Ант. Степ., пор. Грековская ул., д. Безсонова № 1. Командиры: 1-й роты *Вайсбергъ* Ив. Дм., кап. Галушкинская ул., д. № 2. 2-й роты *Безсоновъ* Валер. Инокент., кап. Грековская ул., д. № 1. 3-й роты *Ревуикій* Ал-ндр. Конст., кап. Воскресенская ул., д. Сироткиной № 12. 4-й роты *Пономаревъ* Ег. Ив., шт.-кап. Большая Занковская ул., д. Кандыбы № 15. 5-й роты *Епифановичъ* Стеф. Леонт., кап. Михайловская ул., д. № 33. Младшіе офицеры: *Емельяновъ* Ив. Моис., шт.-кап. Грековская ул., д. № 12. *Пржыкуцкій* Евст. Румуал., шт.-кап. Почтовый пер., д. Дублянского № 13. *Шипинскій* Георг. Феликс, шт.-кап. Въ командировкѣ. *Черниловскій-Соколъ* Ал-сѣй Сем., шт.-кап. На углу Занковской и Цыганскаго пер., д. Воробьева № 3. *Быстрицкій* Влад. Влад., шт.-кап. Костюринскій пер., д. № 2. *Стрѣльниковъ* Арс. Плат., пор. Гимназическая наб., д. Покровскаго № 7. *Жуковъ* Ант. Степ., пор. Въ командировкѣ. *Романовичъ* Ал-ндр. Дан., пор. Ващенковскій пер., д. Гавриловой № 6. *Буряковскій* Коз. Федот., пор. Воскресенская ул., д. Жигайловой № 34. *Будковъ* Ив. Пав., пор. Ващенковскій пер., д. № 7. *Матовъ* Тих. Флипп., пор. Занковская ул., д. Велитченко № 101. И. д. батал. квартирм. *Борманъ* Стап. Эдмунд., пор. Воскресенская ул., д. № 1. Младшіе офицеры: *Выгановскій* Болесл. Ант., пор. Занковская ул., д. № 79. *Шумаковъ* Леон. Сем., пор. Престольный пер., д. Донцовой № 6. *Стольцъ* Ник. Алекс., пор. Маринская ул., д. № 16. *Сокальскій* Ник. Ник., подпор. Молочный пер., № 3. *Каминскій* Ив. Ив., подпор. Грековская ул., д. № 4. *Крюковъ* Ал-ндр. Львов., подпор. Сумская ул., д. Борткевича № 28. Завѣдывающій швальвей *Довиловъ* Ив. Петр., подпор. Екатерининская ул., д. № 16. Младшіе офицеры: *Леультъ* Сер. Ал-ндр., подпор. Грековская ул., д. № 16. *Россинскій* Анаст. Ал-вдр., подпор. Нетечинскій пер., д. № 11. *Никитинъ* Сем. Осип., подпор. Петинская ул., д. № 26. *Медеръ* Арнольдъ Карл., подпор. Нетечинская ул., д. № 13. *Теляковъ* Конст. Конст., подпор. Грековская ул., д. № 16. *Цыганенко* Генад. Лук., подпор. Грековская ул., д. № 46. Старшій врачъ баталіон. *Марчевскій* Ник. Евгр., к. сов. Сумская ул., д. № 35. Младшій врачъ *Ишунинъ* Ив. Вас., н. сов. Въ командировкѣ. Дѣлопроизводитель по хозяйств. части *Строевъ* Петр. Семен., к. р. Грековская ул., д. № 39.

### 10-я Кавалерійская Дивизія.

(28 драг. Новгородскій полкъ въ г. Сумахъ. 29 др. Одесскій полкъ въ г. Ахтыркѣ. 30 др. Ингерманландскій полкъ въ г. Чукуевѣ и 1 Оренбургскій казачій полкъ въ г. Харьковѣ).

(Штабъ на Чеботарской ул., д. № 45).

Начальникъ дивизіи *Рибиндеръ* Ал-вдръ Максим., ген.-лейт. Екатеринослав-



ская ул., д. Огненко № 37. Начальникъ штаба *Саввичъ* Павелъ Серг., полк. Большая Панасовская ул., соб. д. № 17. Дивизионный врачъ *Дивильковский* Авд. Ив., с. сов. Благовѣщенская ул., д. № 22. Старшій адъютантъ *Альховскій* Анатол. Анат., пор. Садово-Куликовская ул., соб. д. № 4. И. д. старшаго адъютанта *Оранскій* Пет. Мих., пор. Чеботарская ул., д. Альховскаго № 45.

1-й Оренбургскій казачій полкъ. (Клицелырія на Старо-Московской ул., д. Колесниченко № 25).

Командиръ полка *Аодіевъ* Ник. Вас., Помощникъ *Лобовъ* Ник. Фед., войск. старш. Никитинскій пер., д. № 8. Завѣд. хозяйствомъ *Нагаевъ* Мих. Ник., войск. старш. Конная ул., д. Бухаровой № 20. Командиръ 1-й сотни *Домажировъ* Март. Фед., сотн. Старо-Московская ул., д. Давыденко № 30. 2 сотни *Полозовъ* Ив. Егор., подьес Уг. Петинской и Царицынскаго пер., д. № 34. 3 сотни *Михайловъ* Анд. Ник., подьес Сергіевская ул., д. № 8. 4 сотни *Авдѣевъ* Ал-идръ Ал-идров., подьес. Петинская ул., д. Маслова. 5 сотни *Сертьевъ* Ив. Вас. ес. Мурмыловскій пер., д. № 7. 6 сотни *Новокрещеновъ* Вас. Семен., подьес. Мурмыловскій пер., д. № 7. Полковой адъютантъ *Нагаевъ* Викт. Ник., хорун. Молочная ул., д. Жукова № 25. Полк. казн. *Кочуровъ* Шаги-Аваган, сотн. Старо-Московская ул., д. № 30. Завѣд. оружіемъ *Гороховъ* Ив. Ст., сотн. Антекарскій пер., д. № 46. Завѣд. учебн. ком. *Мянушинъ* Ал-идръ Вас., сотн. Никитинскій пер., д. № 20. И. д. дѣлопроизв. полк. суда *Биркъ* Пет. Пав., сотн. Конная ул., д. № 10. Младшіе офицеры: *Шпицбергъ* І. лад. Евгр., сотн. Искринская ул., д. Петренко № 53. *Смирновъ* Вас. Ром., сотн. Петинскій пер., д. № 3. *Нагаевъ* Григ. Макс., сотн. Петинская ул., д. № 63. *Агафоновъ* Степ. Куз., сотн. Зміевская ул., д. № 58. *Заплатинъ* Ив. Вас., хорун. *Шантаринъ* Ник. Ник., хорун. Оба во дворѣ 2-й сотни. *Шпицбергъ* Георг. Евгр., хорун. Искринская ул., д. № 53. *Калачевъ* Вален. Куз., хорун. Конная пл., д. № 11. Старшій врачъ *Мрайскій* Мих. Каз., ст. сов. Михайловская ул., д. № 18. Вет. врачъ *Затворницкій* Дмит. Мих., н. ч. Антекарскій пер., д. № 8. Дѣлопроизводитель по хоз. части *Віорковскій* Людв. Конст., губ. сек. Конная ул., д. № 9.

### Артиллерія 10-го Армейскаго Корпуса.

(9 артил. бригада въ г. Полтавѣ, 31 артил. бригада въ г. Бѣлгородѣ).

Управление на Михайловской ул., д. Адѣевой № 37.

Начальникъ артиллеріи Корпуса *Есауловъ* Пав. Пет., ген.-лейт. Плетневскій пер., д. Голева № 3. Старшій адъютантъ по строевой части *Сулевичъ* Ник. Сем., кап. Уг. Грековской и Рыбасовск. ул., д. Безсонова № 14. Старшій адъютантъ по хозяйственной части *Челюстинъ* Мих. Мих., шт.-кап. Нѣмецкая ул., д. Полтавцева № 9. Помощникъ старшаго адъютанта *Алексѣевъ* Никиф. Алексѣев., н. с. Журавлевская ул., соб. д. № 24.

### Управление Харьковской мѣстной Бригады.

Начальникъ бригады *Кукель* Ив. Ксаверьев., ген.-м. Черноглазовская ул., д. Евдовицкаго № 13. Дежурный штаб-офицеръ *Петровъ* По хоз. час. Мих. Пав., подп. Кацарская ул., д. Астафьева № 38. Старшіе адъютанты: по стр. час. *Дублянский* Ив. Сем., кап. Кацарская ул., д. Астафьева № 36. *Калыгинъ* Ал-идръ Ник., кап. Большая-Панасовская ул., д. Карташевскаго № 6.



## Завѣдующій передвиженіемъ войскъ Харьковскаго раіона.

Капитанъ *Саввичъ* Сергій Сергѣевичъ.

### Управление Коменданта г. Харькова.

Комендантъ графъ *О'Руркъ* Инпол. Морид. Помощн. его *Леневичъ* Григор. Льв. подполк. Н. д. комендантскаго адъютанта *Бллавинъ* І Николай Ів. поруч.

### Управление Коменданта ж. д. станціи „Харьковъ“ К.-Х.-С. и Бал.-Х. ж. д. (Вонзаль).

Комендантъ ж. д. ст. „Харьковъ“ К.-Х.-С. и Балаш.-Харьк. ж. д. *Дыбскій* Станис. Витальев., подп. Жандармская ул., д. Тертичникова № 18. Наблюдающіе за перевозкой войскъ: *Софронскій* Ал-санд. Фед., кап. Петечинская ул., д. Гельтмахера № 30. *Худашевъ* Ів. Ів., пор. Старо-Московская ул., д. Котыхиной № 31.

### Харьковская Конвойная Команда.

(Кацарская ул., д. Сѣрикова № 60).

Начальникъ команды *Болховитиновъ* Іос. Ів., кап. Въ зд. команды. Субалтернъ-офицеры: *Третьяковъ* Ник. Анд., шт.-к. Чеботарская ул., д. Карташевскаго № 39. *Аничковъ* Валер. Пет., шт.-к. Тюремная ул., д. Анитовой № 12.

### Управление Харьковской Инженерной Дистанціи.

(Михайловская ул., д. Базилевичъ № 15).

Начальникъ Дистанціи *Ясевичъ* Генр. Викент., воен. инж. полк. Нѣмецкая ул., соб. д. № 66. Помощникъ *Мазуркевичъ* Игн. Ів., воен. инж. полк. Вознесенская ул., д. № 3. Производители работъ: *Жадановскій* Петр. Андр., мѣст. инж. кап. Конная ул., д. Дурасова № 18. *Поляковъ* Мих. Анпол, мѣст. инж. шт.-к. Песчанская ул., соб. д. № 16. *Лебедевъ* Пав. Яков., мѣст. инж. подпор. Конная ул., д. Берманъ № 14. Инженерный чиновникъ *Бартеневъ* Алекс. Пет., в. сов. Воскресенская ул., д. Павлашевой № 24.

### Харьковскій военный госпиталь.

(Сумская ул., д. № 43).

Начальникъ *Уссаковский* Евг. Евг., ген.-м. Садово-Куликовская ул., д. № 4. Смотритель *Стажескій* Дм. Степ., подполк. Коммиссаръ *Трацевскій* Ал-андръ Ів., н. с. Бухгалтеръ *Шлопакъ* Вас. Моисеев., к. а. Главный врачъ *Стратановичъ* Дм. Аван., с. сов. Въ на Сумской ул., въ зданіи госпиталя № 43. Старшій ординаторъ *Державинъ* Вас. Егор., к. сов. Садово-Куликовская ул., д. Державиной № 19. Младшіе ординаторы: *Лагербекъ* Серг. Ів., н. с. Сумская ул., № 66. *Левоневскій* Сигиз. Клеоф. Петр., в. а. Сумская ул., д. Борткевича № 28. Рецентариусъ аптеки *Лешъ* Авг. Ал-андр., маг. фарм. Сумская ул., въ зд. госпит. № 43. Классные фельдшера: *Селезневъ* Ів. Як., в. сек. Москалевка, уг. Владимірской и Занковской ул., д. Титова № 98. *Яценко* Ал-сѣй Троф., г. с. Сумская ул., д. Досѣкина № 88.

### Харьковскій продовольственный магазинъ.

(Чернышевская ул. и Провіантскій пер.).

Смотритель *Врю* Конст. Спиридон., шт.-к. Конная ул., д. Сутковаго № 8.

## Министерство Народнаго Просвѣщенія.

Попечитель Харьковскаго Учебнаго округа *Хрущовъ* Иванъ Петровичъ, тайн. сов. Въ зданіи Университета.

Канцелярія Управленія Харьковскаго Учебнаго Округа.

(Въ зданіи Университета).

Окружные инспекторы Харьковскаго учебнаго округа: *Лукьяновъ* Пет. Борис., д. с. сов. Подгорная ул., д. Лукьянова № 12. *Раевскій* Серг. Ал-андр., с. сов. Чернышевская ул., д. Раевской № 6. *Архангельскій* Дм. Ефим., с. сов., Кузнечная ул., д. Очкурова № 18. Правитель канцеляріи *Малиновскій* Пет. Ал-андр., с. сов. Нѣмецкая ул., д. Малиновскаго № 7. Архитекторъ *Шустеръ* Францискъ Ив., с. сов. Мирносноцкая ул., д. Шустера № 33. Бухгалтеръ *Васильковскій* Θεокт. Вас., н. сов. Основа, д. Пархоменко. Столоначальники: *Шитковскій* Ал-андр. Ильичъ, н. сов. Рубановскій пер., д. Черненко № 6. *Зимовновъ* Ник. Ив., н. сов. Кузнечная ул., д. Зимовновой № 22/10. *Четвериковъ* Влад. Пав., г. сек. Вознесенская пл., д. Четверикова № 11. *Брагинъ* Θεод. Тимоф., г. сек. Примеровская ул., д. Брагина № 7. Помощники: *Гаркушенко* Ник. Петр., к. а. Садово-Куликовская ул., д. кв. Ширинской-Шихматовой № 18. *Золотаревъ* Вяч. Як., в. сек. Мирносноцкая ул., д. Рубинштейна. *Майглеръ* Пав. Ал-андр., в. рег. Епархіальная ул., д. № 86. Вр. исп. обяз. помощника столоначальника *Николаевъ* Влад. Никол., с. сов. Дѣвичья ул., д. Милень № 4. Журналистъ и архивариусъ *Островерховъ* Ал-андр. Θεод., к. ас. Мало-Панасовская ул., д. Островерховой № 30.

Дирекція народныхъ училищъ Харьковской губерніи.

(Въ Управленіи Харьковскаго Учебнаго Округа).

Директоръ народныхъ училищъ Харьковской губерніи *Жаворонковъ* Никол. Григ., д. ст. сов. Сорокинскій пер., д. Миловановой № 9. Инспекторы народныхъ училищъ: Харьково-Зміевскаго участка *Еропкингъ* Рафаиль Дм., Екатеринославская ул., гостин. Монне. Валко-Богодуховскаго уч. *Бьлокочытовъ* Никол. Ал-сѣв., с. сов. Каплуновская ул., д. Тарановой № 13. Ахтырско-Лебединскаго уч. *Бородаевскій* Ал-андр. Вас., к. рег. Каплуновская ул., д. Камаровской № 17. Купянско-Изюмскаго уч. *Невскій* Ив. Ал-андр., с. сов. Кузнечная ул., Волошиный пер., соб. д. № 4. Старобѣльскаго уч. *Архангельскій* Мих. Ефим., к. ас. Въ г. Старобѣльскѣ. Волчанскаго участ. *Тулиновъ* Влад. Ал-андр., в. сов. Въ г. Волчанскѣ. Сумскаго участ. *Боголюбовъ* Ив. Петр., с. сов. Въ г. Сумахъ.

Харьковскій Губернскій Училищный Совѣтъ.

(Въ Управленіи Харьковскаго Учебнаго Округа).

Предсѣдатель *Капнистъ* Василій Алексѣевичъ графъ, тайн. сов. Благовѣщенская ул., соб. д. Директоръ народ. учил. *Жаворонковъ* Никол. Григ., д. с. сов. Сорокинскій пер. д. Миловановой № 9. Члены: отъ М. Н. П. *Лукьяновъ* Петр. Борис., д. с. сов. Подгорная ул., соб. д. № 12. Отъ М. В. Д. *Кузинъ* Вик. Вас., д. с. сов. Николаевская ул., д. Ковалевой № 4. Отъ Духовнаго Вѣдомства *Θедоровъ* Іоан. Іоан., прот. Михайловская ул., соб. д. Отъ губ. земства *Сумцовъ* Сем. Никол., с. сов. Михайловская пл., д. Шиманскаго № 7. *Голенищевъ-Кутузовъ* Ив. Тимоф., отст. кап. Старо-Московская ул., д. Давыденко № 30.



## ИМПЕРАТОРСКІЙ Харьковскій Университетъ.

(Университетская ул.)

Ректоръ Университета, заслуж. ордин. проф. по каф. финансоваго права, док. финанс. права *Алексъенко* Михаилъ Мартыновичъ, д. с. с. Нѣмецкая ул., соб. д. № 51. Проф. Богословія, настоятель университетской церкви *Буткевичъ* Тимоф. Ив. прот. Газетный пер. соб. д. № 2.

Историко-филологическій факультетъ: Деканъ факультета заслуж. орд. проф. по каф. исторіи церкви, док. рус. исторіи *Лебедевъ* Амфіанъ Степ., д. с. с. Каплуновская ул., д. Таранова № 3. *Ординарные профессеры* по кафедрѣ: Славянской филологіи, док. славян. словесн. *Дриновъ* Маринъ Степ., д. с. с. Рудаковскій пер., соб. д. № 13. Философін, док. фил. *Зеленогорскій* Федоръ Ал-ндров., с. с. Чернышевская ул., соб. д. № 3/1. Славянской филологіи, док. слав. словесности, сост. вѣ штата. *Безсоновъ* Петръ Алексѣев., соб. д. с. с. Гончаровская ул., д. № 10. Классической филологіи, док. клас. филологіи (секретарь факультета) *Нетушилъ* Ив. Вячеслав., Клочковская ул., д. № 28. Сравнительнаго языковѣдѣнія и санскритскаго языка, док. сравнит. языковѣд. и санскрита *Овсяннико-Куликовскій* Дм. Никол., с. с. Чернышевская ул., д. № 7. Русскаго яз. и рус. литературы, док. рус. литературы *Сумцовъ* Никол. Фед., с. с. Мало-Гончаровская ул., соб. д. Русской исторіи, док. рус. исторіи *Багалъй* Дм. Ив., с. с. Подгорная ул., д. Потебни № 4. Классич. филологіи, док. клас. филологіи *Шульцъ* Георгій Федор., с. с. Чернышевская ул., соб. д. № 13. Классич. филологіи, док. рим. словесности *Шериль* Ричардъ Ив., с. с. Конторская ул., д. Замятина № 42. Русской исторіи, док. рус. исторіи *Бушинскій* Петръ Никит., с. с. Чеботарская ул., д. № 5. Всеобщей исторіи, док. всеоб. исторіи *Бузескулъ* Владиміръ Петр., с. с. Большая Панасовская ул., д. № 21. *Экстраординарные профессеры*: по кафедрѣ: Рус. яз. и рус. литературы, док. рус. словесн. *Халанскій* Мих. Георг., с. с. Епархіальная ул., д. № 12. Исторіи западно-европ. литературъ, док. ист. всеоб. литературы *Лазаревичъ-Шепелевичъ* Леонъ Юліан. (въ VI кл.) Нѣмецкая ул., д. № 35. *И. д. экстраординарнаго профессора* по кафедрѣ: Философін, маг. философін *Лейкфельдъ* Пав. Эмилиев., (въ VI кл.) Ярославскій пер., д. № 25. Классической филологіи, маг. греч. словесн. *Денисовъ* Яковъ Андр., сост. въ VI кл. Мирноосицкая ул., д. № 26. *Лекторы*: Нѣм. яз., учитель нѣм. яз. *Ирмеръ* Германъ Юльев., с. с. Костюринскій пер., д. Голева № 4. Франц. языка, маг. западно-европ. литературъ (онъ же приватъ-доцентъ) *Соловьевъ* Сергій Викт., н. с. Ярославскій пер., д. № 12. Англ. языка, учитель гимназій. *Ферберъ* Юлій Аким., н. с. Сумская ул., д. № 26. *Приватъ-доценты* для преподаванія: Исторіи западно европ. литературъ, маг. западно-европ. литературъ (онъ же лекторъ франц. яз.) *Соловьевъ* Сергій Викт., н. с. Ярославскій пер., д. № 12. Всеобщей исторіи *Данинъ* Валентинъ Вас., канд. Кокошкинская ул., д. № 11. Славянскихъ нарѣчій *Ляпуновъ* Борисъ Мих., канд. Кокошкинская ул., д. Гурова № 6. клас. филологіи *Масловъ* Мих. Ал-сѣев., канд. Нетечинская ул., д. Уварова № 7. Теоріи и исторіи искусствъ, *Рѣдинъ* Егоръ Кузьм., канд. Старо-Московская ул., д. № 3. Приватъ-доценты по кафедрѣ: Рус. исторіи, маг. рус. исторіи *Савва* Владиміръ Ив. Нѣмецкая ул., д. Залова № 72. Всеоб. исторіи маг. всеоб. исторіи *Вязигинъ* Андрей Серг., Дѣвичья ул., соб. д.

Физико-математическій факультетъ. *Заслуженные ординарные профессеры* по кафедрѣ: минералогін и геогнозін, док. минералогін и геологіи, деканъ факультета *Бріо* Ал-сандръ Спиридон., д. с. с. Петеч. ул., д. Евдокимова № 44. Физики и физической географін, док. физики *Шимковъ* Андрей Петр., д. с. с. Конторская ул., соб. д. № 11. Зоологіи, док. зоологіи *Степановъ* Павелъ Тихон., д.



с. с. Садово-Куликовская ул., соб. д. № 14. Чистой математики *Ковальскій* Матвѣй Фед., д. с. с. Чеботарская ул., д. Безчетвертнаго № 3. Физики и физической географіи, док. физич. географіи *Морозовъ* Юрій Ив., д. с. с. Нѣмецкая ул., соб. д. № 77. Химіи, док. философій Гельсингфорскаго унив. *Лагермаркъ* Германъ Ив., д. с. с. Технологическая ул., соб. д. Технич. химіи, док. химіи *Яцукевичъ* Никол. Клемент., с. с. Екатеринославская ул., въ гост. „Россія“. **Ординарные профессора** по кафедрѣ: Зоологій, сравнит. анатоміи и физиологій, док. мед. и зоологій *Брандтъ* Ал-сандръ Федор., д. с. с. Ветеринарная ул., соб. д. № 13. Чистой математики, док. чистой математики *Андреевъ* Конст. Ал-сѣев., с. с. Каплуновская ул., соб. д. № 11. Чистой математики, докторъ чистой математики *Тихомандричскій* Матвѣй Ал-сан., с. с. Черноглазовская ул., д. № 4. Ботаники, док. ботаники *Рейнгардъ* Людвигъ Вас., с. с. Ключковская ул., въ зд. ботаническаго сада. Минералогіи и геологій, док. минералогіи и геогнозій *Гуровъ* Ал-сандръ Вас., с. с. Сумская ул., д. Сухомлинова № 38. Зоологій, сравнит. анатоміи и физиологій, док. зоологій *Рейнгардъ* Владим. Вас., с. с. Мирносицкая ул., соб. д. Ботаники, док. ботаники *Палладинъ* Владим. Ив., с. с. Нѣмецкая ул., д. № 71. Механики, док. приклад. математики *Ляпуновъ* Ал-сандръ Мих., с. с. Нѣмецкая ул. д. № 45. Химіи, док. химіи *Осиновъ* Иванъ Пав., с. с. Капарская ул., д. № 28. Географіи и этнографіи, док. геогр. *Красновъ* Андрей Никол., с. с. Приимъ-ровская ул., д. № 31. **Экстраординарный профессоръ** по кафедрѣ астрономіи и геодезій, маг. астрономіи *Струве* Людвигъ Оттон., с. с. Сумская ул., въ зд. унив. сада въ астроном. обсерваторіи *И. ѓ. экстраординарнаго профессора* по кафедрѣ агрономіи, маг. сельск. хозяйства *Зайкевичъ* Анастасій Георг. к. с. Ключковская ул., д. Павловскаго № 41. Аналитической химіи, маг. химіи, секретарь факультета *Тимофеевъ* Владим. Федор., к. с. Подгорная ул., д. Потемки № 4. Механики, маг. приклад. математики *Стекловъ* Владиміръ Андр., (въ VI кл.), Кузнечная ул., д. Дракина № 12. **Приватъ-доценты** для преподаванія: Практической механики, инж. техн. *Альбицкій* Вас. Ив., с. с. Въ Технологическомъ Институтѣ. Начертательной геометріи, инж. тех. *Латышовъ* Гр. Ал-сѣев., к. с. Въ Технологическомъ Институтѣ. Математики, маг. чистой математики *Грузинцевъ* Ал-сѣй Петр., с. с. Михайловская пл., д. № 14. Петрографіи, маг. минералогіи и геогнозій *Пятницкій* Порфирій Петр. (въ VIII кл.). Ключковская ул., д. Бурлакова № 38. **Приватъ-доценты** по кафедрѣ: Физики, маг. физики *Погорьлко* Ал-ндръ Конст., с. с. Въ Технологическомъ Институтѣ. Химіи, док. химіи *Хрущовъ* Пав. Дм. Въ д. Карасевкѣ. Математики, маг. чистой математики *Алексеевскій* Влад. Петр., Дмитріевская ул., д. Гладкова № 12. Химіи, маг. химіи *Турбаба* Дм. Петр. Въ Технологическомъ Институтѣ. Зоологій, магистрантъ *Блоусовъ* Никол. Федор., Мирносицкая ул., д. № 9. Ботаники, магистрантъ (сверхштатный лаборантъ при ботаническомъ кабинетѣ) *Дорофеевъ* Никол. Евдоким. Въ ботаническомъ саду. Астрономіи и геодезій, окончившій курсъ съ дипломомъ 1-й степени (ассистентъ при той же кафедрѣ). *Евдокимовъ* Никол. Никол. Петечинская ул., соб. д. № 44. **Лаборанты штатные:** При зоотомической лабораторіи, канд. *Ярошевскій* Вас. Ал-сѣев., к. с. Марьинская ул., д. Сумцовой. При химической лабораторіи, оконч. курсъ гимназій *Слоновскій* Фелиціанъ Антон., н. с. Большая Гѣнчаровская ул., д. № 12. При агрономической лабораторіи *Крисускій*, канд., Ив. Адам., к. с. Большая-Панасовская ул., д. № 27. При зоологическомъ кабинетѣ, оконч. курсъ съ динл. 1-й ст. *Каменскій* Сергѣй Никол., к. сек. Чеботарская ул., д. № 23. При физическомъ кабинетѣ, канд. *Кутневичъ* Дм. Андр., к. сов. Конторская ул., соб. д. № 88. И. д. штатнаго лаборанта при технической лабораторіи, канд. *Федоровскій* Никол. Ал-ндр., к. секр. Театральная ул., д. № 15.

*Помощникъ лаборанта:* При технической лабораторіи, прослушав. курсъ наукъ физико-матем. *Дыбскій* Влад. Андр., (въ IX кл.). Грековская ул., д. № 23. *Лаборанты сверхштатные:* При магнито-метеорологическомъ отдѣленіи физическаго кабинета, канд. *Поповъ* Ив. Петр., тит. с. Сумская ул., въ университетскомъ саду, зд. астрономической обсерваторіи. При зоологической лабораторіи, канд. *Сомовъ* Никол. Никол. (въ VIII кл.). Николаевская ул., д. Ивановой № 23. При ботаническомъ кабинетѣ, канд. (приватъ-доцентъ) *Дорофеевъ* Никол. Евдоким. (въ VIII кл.). Ключковская ул., въ зд. ботаническаго Института. При химической лабораторіи, канд. *Аксеновъ* Серафимъ Степ., к. сов. Михайловская пл., д. Линицкаго № 8. При химической лабораторіи, оконч. курсъ съ днп. 1-й ст. *Лащенко* Порфирій Ив. (въ VIII кл.). Мало-Гончаровская ул., д. № 3. *Испр. обязан. сверхштатнаго лаборанта:* При ботаническомъ кабинетѣ, канд. *Запорожцевъ* Серг. Корнѣев., тит. с. Въ Реальномъ училищѣ. *Ассистентъ* при астрономической обсерваторіи, оконч. курсъ съ днп. 1-й ст. (приватъ-доцентъ по кафедрѣ астрономіи и геодезій) *Евдокимовъ* Никол. Никол. Нетечинская ул., соб. д. № 44.

**Юридическій факультетъ. Заслуженные ординарные профессеры** по кафедрѣ: политической экономіи и статистики, докт. политической экономіи *Цѣхановецкій* Григорій Матв., д. с. с. Скрышницкая ул., д. Демьяненко № 8. Римскаго права, док. государственнаго права *Стойновъ* Андрей Никол., д. с. с. Большая-Панасовская ул., соб. д. № 25. **Ординарные профессеры** по кафедрѣ: римскаго права, док. гражданского права, деканъ факультета *Загурскій* Леонтій Никол., д. с. с. Миросицкая ул., соб. д. № 36. Уголовнаго права и судопроизводства, док. международнаго права *Даневскій* Всеволодъ Цѣвичъ, с. с. Ветеринарная ул., д. № 20. Энциклопедіи и исторіи философіи права, док. государственнаго права *Ярошъ* Кипріанъ Никол., с. с. Еватернославская ул., д. Рубинштейна № 9. Государственнаго права, док. государственнаго права *Куплеваскій* Никол. Осип., с. с. Каплуновская ул., д. Таранова № 3. Церковнаго права, док. церковнаго права, секретарь факультета *Остроумовъ* Мих. Авд., с. с. Пограничная ул., д. № 6. *И. д. экстраординарнаго профессора* по кафедрѣ: полицейскаго права, маг. политической экономіи *Левитскій* Владим. Фавстов., тит. с. Мѣщанская ул., д. № 16. Римскаго права, док. рим. права *фонъ-Зелеръ* Вильгельмъ Фридрих. (въ VI кл.). Сумская ул., д. Досѣкина № 8. Статистики, маг. политической экономіи *Миклашевскій* Ив. Никол., к. сов. Сумская ул., д. Полюты № 40. Гражданскаго права и судопроизводства, маг. граждан. права *Киссо* Левъ Аристидов., (въ VI кл.) Сумская ул., д. Досѣкина № 36. **Приватъ-доценты** по кафедрѣ: гражданскаго права и гражданскаго судопроизводства, магистрантъ *Гредескулъ* Никол. Андр. Мѣщанская ул., д. № 16. Уголовнаго права и уголовнаго судопроизводства, магистрантъ *Киселевъ* Ал-дръ Дм. Черноглазовская ул., соб. д. № 11. Международнаго права, магистрантъ *Ястржембскій* Влад. Ант. Ярославская ул., д. № 2.

**Медицинскій факультетъ. Заслуженные ординарные профессеры** по кафедрѣ: хирургической факультетской клиники докторъ медицины и хирургіи, директоръ хирургической факультетской клиники *Грубе* Вильгельмъ Федор., тайн. сов. Кошквинская ул., д. Максимова № 11. Офтальмологіи, док. медицины, директоръ офтальмологической клиники *Гиришманъ* Леонардъ Леопольд., д. с. с. Миросицкая ул., соб. д. № 15. Акушерства и женскихъ болѣзней, док. медицины, директоръ акушерской клиники *Толочиновъ* Никол. Фидл., д. с. с. Сумская ул., соб. д. Оперативной хирургіи съ топографическою анатоміею, док. медицины *Дудукаловъ* Ал-сѣй Ив., д. с. с. Михайловская пл., соб. д. Терапевтической госпитальной клиники, док. медицины, директоръ терапевтической госпитальной клиники *Кузнецовъ* Ал-дръ Харитон., д. с. с. Нѣмецкая ул., аптека Средницкаго д. № 30. Терапевтической



факультетской клиники, док. медицины, директоръ терапевтической факультетской клиники *Оболенскій* Ив. Никол., д. с. с. Нѣмецкая ул., соб. д. *Ординарные профессоры:* систематическаго и клиническаго ученія о кожныхъ и сифилитическихъ болѣзняхъ, док. медицины, деканъ факультета *Брусевъ* Ал-ндръ Яков., д. с. с. Нечинская ул., соб. д. № 12. Акушерства и женскихъ болѣзней, док. медицины *Ясинскій* Павелъ Африкан., д. с. с. Рымарская ул., соб. д. № 3. Врачебной діагностики съ пропедевтической клинкою, док. медицины *Ломиковскій* Мих. Мих., д. с. с. Рымарская ул., д. Галанова № 27. Анатоміи, док. медицины, секретарь факультета *Поповъ* Митроф. Ал-сѣев., д. с. с. Рождественская ул., д. № 10. Патологической анатоміи, док. медицины *Крыловъ* Владим. Платон., д. с. с. Сумская ул., д. Рубинштейна № 7. Физиологій, док. медицины *Данилевскій* Вас. Яв., с. с. Сумская ул., д. Павлова № 60. Гигіены, док. медицины *Скворцовъ* Иринархъ Полихроніев., с. с. Чернышевская ул., д. Ненарочкина № 7. Общей патологій и терапій, док. медицины *Репревъ* Ал-ндръ Вас., с. с. Сумская ул., д. № 10. Систематическаго и клиническаго ученія о нервныхъ и душевныхъ болѣзняхъ, док. медицины *Анфимовъ* Яковъ Аванас., с. с. Сумская ул., д. № 4. Частной патологій и терапій, док. медицины *Шилтовъ* Ал-ндръ Минаев., с. с. Михайловская пл., д. Шаповалова № 31. Гистологій и эмбриологій, док. медицины *Кульчицкій* Никол. Конст., с. с. Рымарская ул., д. № 4. Терапевтической госпитальной клиники, док. медицины *Опенховскій* Феодоръ Мечислав., с. с. Ковошкинская ул., д. Рубинштейна № 1. *Сверхштатный ординарный профессоръ* по кафедрѣ судебной медицины, докторъ медицины *Патенко* Феодосій Ал-сѣев., с. с. Сердюковский пер., д. № 4. *Экстраординарные профессоры* по кафедрѣ: хирургической госпитальной клиники, док. медицины, директоръ хирургической госпитальной клиники *Подрезъ* Аполлинарій Григ., с. с. Нѣмецкая ул., соб. д. № 29. Фармаціи и фармакогнозіи, маг. фармаціи *Чириковъ* Андрей Дм., с. с. Садовая ул., соб. д. № 13. Дѣтскихъ болѣзней, док. медицины *Пономаревъ* Мих. Діев., с. с. Николаевская ул., соб. д. № 6. Медицинской химіи, док. медицины *Богомоловъ* Тимоф. Ив., с. с. Сумская ул., д. № 50. Фармакологій съ рецептурою, токсикологіею и ученіемъ о минеральныхъ водахъ, док. медицины *Поповъ* Сергій Ал-ндр., с. с. Нѣмецкая ул., д. № 31. Хирургической патологій, док. медицины *Орловъ* Леонидъ Владимір., с. с. Мордвинскій пер., д. № 19. *И. д. экстраординарнаго профессора* по кафедрѣ нервныхъ и душевныхъ болѣзней, док. медицины *Оршанскій* Исаакъ Григ., н. с. Рыбная ул., д. № 12. *Сверхштатные экстраординарные профессоры* по кафедрѣ: офтальмологій, док. медицины *Барабашевъ* Пав. Никол., в. сов. Сумская ул., д. № 24. Анатоміи, док. медицины (прозекторъ при кафедрѣ анатоміи) *Блюсовъ* Ал-сѣй Конст., в. сов. Мироносицкая ул., д. № 8. Частной патологій и терапій, док. медицины *Богдановъ* Ал-ндръ Вас., в. сов. Чеботарская ул., д. № 3. Акушерства и женскихъ болѣзней, док. медицины *Гавронскій* Никол. Денисов., (въ VI кл.). Сумская ул., д. Бутова № 10. *Приватъ-доценты* для преподаванія: судебной медицины, док. медицины *Беллинъ* Эмилій Фед., с. с. Сумская ул., д. № 20. Частнаго теоретическаго курса бальнеологій, док. медицины *Важеевскій* Эдуардъ Феликсов., н. с. Вознесенская пл., д. № 17. *Приватъ-доценты* по кафедрѣ: врачебной діагностики, док. медицины *Бартошевичъ* Станиславъ Телесфоров., н. с. Петровскій пер., д. № 6. Частной патологій и терапій, док. медицины *Грахтенбергъ* Мих. Ал-ндр., н. с. Нѣмецкая ул., д. № 36. Офтальмологій, док. медицины (ассистентъ при офтальмологической клиникѣ) *Незнамовъ* Емельянъ Андр., в. а. Сорокинскій пер., д. № 3. *Приватъ-доценты* для преподаванія: Электротерапій, док. медицины *Данилевскій* Конст. Яков. Сумская ул., д. № 60. Дѣтскихъ болѣзней, док. медицины *Колтакчи* Ив. Маркус. Театральная пл., д. № 4. Жен-



скихъ и дѣтскихъ болѣзней, док. медицины *Мионовъ* Матв. Максим. Мордвиновскій пер., д. № 2. *Приватъ-доценты* по кафедрѣ: врачебной діагностики, док. медицины *Свѣтухинъ* Мих. Ив. Миросенцкая пл., д. № 6. Офтальмологин, док. медицины *Браунштейнъ* Овсей Пинхус. Старо-Московская ул., д. № 3. Физиологин, док. медицины *Черевковъ* Ал-ндръ Мих. Горяиновскій пер., д. Добрынина № 3. Физиологин, док. медицины (прозекторъ при кафедрѣ физиологин) *Чуевскій* Ив. Аван., н. с. Ярославская ул., д. № 2. Акушерства и женскихъ болѣзней *Алексенко* Никол. Демьян, тит. с. Нѣмецкая ул., д. № 8. Оперативной хирургин съ топографическою анатоміею, докт. медицины (помощникъ прозектора при той же кафедрѣ) *Пенскій* Юліанъ-Камилль Роман., к. а. Нѣмецкая ул., д. № 38. Хирургической факультетской клиники, док. медицины (ассистентъ при той же клиникѣ). *Кузнецовъ* Мих. Мих. Чеботарская ул., д. № 40. Гигіены, док. медицины (ассистентъ при кафедрѣ гигиены) *Лащенковъ* Пав. Никол., к. а. Малая-Гончаровская ул., д. № 3. Фармаціи, маг. фармаціи (лаборантъ при фармацевтической лабораторіи) *Спасскій* Леонидъ Григ., тит. с. Ключовская ул., д. № 26. Судебной медицины, док. медицины (прозекторъ при той же кафедрѣ) *Дворниченко* Серг. Пав., н. с. Въ медицинскомъ корпусѣ. Акушерства и женскихъ болѣзней, док. медицины *Ивановъ* Ал-ндръ Ив., н. с. Въ зд. университетскихъ клиникъ. Офтальмологин, док. медицины *Прокопенко* Петръ Петр. Садовая ул., соб. д. Оперативной хирургин, док. медицины (прозекторъ при той же кафедрѣ) *Воскресенскій* Вас. Федор., (въ VII кл.). Журавлевская ул. *Прозекторы* при кафедрѣ: судебной медицины, док. медицины (приватъ-доцентъ) *Дворниченко* Сергѣй Павл., н. с. Въ медицинскомъ корпусѣ. Гистологин и эмбриологин, док. медицины *Павловъ* Владим. Алексѣев. (въ VII кл.). Въ Медицинскомъ корпусѣ. Оперативной хирургин, док. медицины (приватъ-доцентъ) *Воскресенскій* Вас. Федор. (въ VII кл.) Журавлевская ул. Физиологин, док. медицины (приватъ-доцентъ по кафедрѣ физиологин) *Чуевскій* Ив. Аван., н. с. Ярославская ул., д. № 2. И. д. прозект. по кафедрѣ: патологической анатомин, лѣк. *Еленевскій* Конст. Филикс. (въ VIII кл.). Искринская ул., д. Мицкевича № 5. Анатомин, док. медицины (сверхштатн. экстраординарный профессоръ) *Блюцковъ* Ал-сѣй Конст., к. сов. Миросенцкая ул., д. № 8. *Помощники прозектора* при кафедрѣ: физиологин, лѣк. *Костинъ* Сергѣй Ив. (въ VIII кл.). Михайловская пл., соб. д. Описательной анатомин, лѣк. *Иосифовъ* Гордѣй Максим., сост. въ VIII кл. Въ зданіи медицинскаго корпуса. Судебной медицины *Поповъ* Ал-сѣй Ал-сѣев., сост. въ VIII кл. Чеботарская ул., соб. д. № 8. Оперативной хирургин съ топографическою анатоміею (приватъ-доцентъ) *Пенскій* Юліанъ-Камилль Роман., к. а. Нѣмецкая ул., д. № 38. *И. д. помощника прозектора* по каф. патологической анатомин, лѣк. *Эрмихъ* Симонъ Лазарев., сост. въ VIII кл. Нѣмецкая ул., въ зд. Медицинскаго Общества. *Лаборанты штатные*: При фармацевтической лабораторіи, маг. фармаціи (приватъ-доцентъ) *Спасскій* Леонидъ Григ., тит. с. Ключовская ул., д. № 26. При хирургической факультетской клиникѣ, лѣк. *Маленюкъ* Вас. Діомид. (въ VIII кл.). При клиникѣ. При терапевтической факультетской клиникѣ, лѣкаръ *Склевничій* Ив. Ив. (въ VIII кл.). При клиникѣ. *И. д. штатнаго лаборанта*. При акушерской факультетской клиникѣ, лѣк. *Любимовъ* Ал-сѣй Ал-сѣев. (въ VIII кл.). При клиникѣ. *И. д. сверхштатнаго лаборанта*. При физиологической лабораторіи, лѣкаръ *Соколовъ* Пав. Петр. (въ VIII кл.). Рымарская ул., соб. д. *Ассистенты штатные* при кафедрѣ: Офтальмологин, докторъ медицины (приватъ-доцентъ) *Незнамовъ* Емельянъ Андр., к. а. Сорокинскій пер., д. № 3. Хирургической факультетской клиники, докторъ медицины (приватъ-доцентъ) *Кузнецовъ* Мих. Мих. Чеботарская ул., д. № 40. При акушерской клиникѣ, докторъ медицины *Михинъ* Пав. Вас. (въ VIII кл.). Бокоскинская ул., д. № 6.

*И. д. штатнаго ассистента* при терапевтической факультетской клиникѣ, лѣкарь *Ножниковъ* Авраамъ Петр. (въ VIII кл.). Сумская ул., д. Сочава № 15. *Сверхштатные:* При кафедрѣ: кожныхъ и сифилитическихъ болѣзней при клиническомъ отдѣленіи Харьков. воен. госпиталя, лѣк. *Гинцевъ* Митроф. Вас., к. а. Екатеринославская ул., д. № 10. Акушерства и женскихъ болѣзней, лѣк. *Смирновъ* Никол. Никол., к. а. Старо-Московская ул., родильный д. № 16. Хирургической патологій, лѣк. *Маклецовъ* Ив. Ив., тит. с. Сумская ул., въ зд. новыхъ клиникъ. Акушерства и женскихъ болѣзней, лѣк. *Поповъ* Никол. Ив. тит. с. Москалевская ул., д. № 29. При процедурническомъ отдѣленіи Харьков. военнаго госпиталя, лѣк. *Заторничій* Владим. Ал-др., тит. с. Сумская ул., д. Рубинштейна № 7. Общей патологій, лѣк. *Постоевъ* Яковъ Яков. (въ VIII кл.). Театральный п-р., д. № 5. Нервныхъ и душевныхъ болѣзней, докторъ медицины *Поповъ* Андр. Онисифор. (въ VIII кл.). Москалевская ул. д. Крамарова № 29. Гигіены, докторъ медицины (приватъ-доцентъ) *Лашенковъ* Пав. Никол., к. а. Мало-Гончаровская ул., д. № 3. Акушерства и женскихъ болѣзней, лѣк. *Баклановъ* Павелъ Семен. (въ VIII кл.). При акушерско-гинекологической кафедрѣ, лѣк. *Клейнъ* Евгений Мих. (въ VIII кл.). Оба въ зданіи университетскихъ клиникъ. Хирургической патологій, лѣк. *Кузнецовъ* Андрей Ильичъ (въ VIII кл.). Ключковская ул., д. № 55. Фармакологій, лѣк. съ отличіемъ *Тарасовъ* Фед. Игнат. (въ VIII кл.). Въ медицинскомъ корпусѣ. Акушерско-гинекологической, лѣкарь *Фельдманъ* Рафаиль Абрам. (въ VIII кл.). Въ зданіи университетскихъ клиникъ. Лѣк. съ отл. *Гурьевъ* Ив. Иг., (въ VIII кл.) Старо-Московская ул., родильный д. № 16. Кожныхъ и сифилитическихъ болѣзней, лѣк. съ отл. *Щекинъ* Конст. Пармен. (въ VIII кл.). Сумская ул., д. № 38. Нервныхъ и душевныхъ болѣзней, лѣк. *Левковскій* Архистархъ Мих. Нѣмецкая ул., д. Гриной № 27, противъ гимназ. Оболенской. При терапевтической госпитальной клиникѣ, лѣк. *Футранъ* Мойсей Срулен. (въ VIII кл.). Слесарный пер. д. № 2.

Ординаторы факультетскихъ клиникъ. *Хирургической штатные:* лѣк. съ отл. *Селиховъ* Митроф. Ив. (въ VIII кл.). Лѣк. *Гаврилко* Андрей Сав. (въ VIII кл.). *Сверхштатные:* лѣк. съ отл. *Фонъ-Гарниеръ* Амандъ Никол. (въ VIII кл.). Лѣк. съ отл. *Петровъ* Алексѣй Антон. (въ VIII кл.). Лѣк. *Шмитъ* Анатолий Петр. (въ VIII кл.). Лѣк. *Бокариусъ* Никол. Серг. (въ VIII кл.). Все при хирургической клиникѣ. *Терапевтической-штатный:* лѣк. *Финкельштейнъ* Ал-дръ Ал-др. (въ VIII кл.). *Сверхштатные:* лѣк. съ отл. *Ивановъ* Федоръ Никифор. (въ VIII кл.). Лѣк. *Пароконный* Владим. Мих. (въ VIII кл.). Лѣк. *Тюрморъзовъ* Мих. Емельян. (въ VIII кл.). Лѣк. *Чаусовъ* Левъ Ив. (въ VIII кл.). Лѣк. *Петровскій* Дм. Яков. (въ VIII кл.). Все при терапевтической клиникѣ. *Офтальмологической-штатные:* лѣк. *Збандутовъ* Сем. Лазар. (въ VIII кл.). Лѣк. *Марковъ* Ив. Егор. (въ VIII кл.). *Сверхштатные:* лѣк. *Ситниковъ* Мих. Яков. (въ VIII кл.). Лѣк. *Александровъ* Ал-дръ Ал-др. (въ VIII кл.). Лѣк. *Глейзеръ* Ханмъ Аронъ Дувид. (въ VIII кл.). Все при глазной клиникѣ. *Акушерской-штатные:* лѣк. *Прокопьевъ* Гавр. Степ., т. с. Сумская ул., д. № 8. Лѣк. *Гижилскій* Викентій-Людвикъ Вацлав. (въ VIII кл.). При клиникѣ. *Сверхштатный* лѣк. *Козоръзовъ* Григ. Григ. (въ VIII кл.). При клиникѣ.

Ординаторы госпитальныхъ клиникъ. *Хирургической-штатный* лѣк. *Голяховскій* Сергѣй Ив. (въ VIII кл.). Въ Александровской больницѣ. *Сверхштатный* лѣк. *Кудинцевъ* Ив. Вас. (въ VIII кл.). *Терапевтической-штатный* лѣк. *Жевержеевъ* Ив. Ив. (въ VIII кл.). *Сверхштатные:* лѣк. *Коршунъ* Стеф. Вас.



(въ VIII) кл. Лѣк. *Щеголевъ* Матв. Ал-ндр. (въ VIII кл.). Всѣ въ Александровской больницѣ. Лѣк. *Госпьевъ* Ал-ндръ Аким. (въ VIII кл.). Нѣмецкая ул., д. № 4. Лѣк. *Мартыановъ* Ал-ндръ Андр. (въ VIII кл.). Лѣк. *Агаруновъ* Аветикъ Мовсес. (въ VIII кл.). Лѣк. *Хажинскій* Мейеръ Хаимов. (въ VIII кл.). Всѣ въ Александровской больницѣ. При кафедрѣ нервныхъ и душевныхъ болѣзней. *Сверхштатные*: Лѣк. *Плохинскій* Никол. Милет. (въ VIII кл.). Михайловская ул., соб. д. Лѣк. *Левченко* Григ. Вас. (въ VIII кл.). Лѣк. *Шмидтъ* Петръ-Эдуар. Карл. (въ VIII кл.). Оба на Университетской ул., въ зд. университета.

Фельдшера факультетскихъ клиникъ. *Хирургической*: *Камышанъ* Ив. Терен., к. р. Петинская ул. соб. д. *Брайловскій* Григ. Ал-сѣв., н. ч. При хирургической клиникѣ. *Терапевтической*: *Литвиновъ* Мих. Пав., к. р. *Брайловскій* Григ. Ал-сѣв., н. ч. Оба при терапевтической клиникѣ. *Офтальмологической*: *Дереча* Никол. Ив., н. ч. При глазной клиникѣ. *При врачѣ студентовъ Лукьяненко* Сем. Вас., н. ч. Большая Панасовская ул., соб. д.

По хозяйственной части: Инспекторъ студентовъ *Алякритскій* Никол. Ив., д. с. с. Университетская ул., въ зд. университета. Помощники инспектора студентовъ: *Баженовъ* Мих. Петр., н. с. Воскресенская пл., д. Голева. *Ершовъ* Ив. Доанас., н. с. Сумская ул., въ хозяйств. зд. новыхъ клиникъ. *Чернышевъ* Серг. Ал-ндр., н. с. Большая Панасовская ул., соб. д. *Гаркушевскій* Давидъ Фед., тит. с. Университетская ул., въ зд. университета. Секретарь по студентскимъ дѣламъ *Сабо* Анолинар. Петр., в. сек. Старо-Московская ул., соб. д. № 12. И. д. библиотекера университета, канд. *Рубинскій* Конст. Ив., н. с. Большая Панасовская ул., д. № 2. Помощники библиотекера: дѣйствит. студентъ (управляющій университетскою типографіею) *Засядко* Демен. Ив., в. сов. Университетская ул., въ зд. университета. Лѣк. *Фелоспьевъ* Вас. Ив. н. с. Мало-Гончаровская ул., д. Корниевской № 21. Кан. *Миллеръ* Дм. Пет. (въ VIII кл.). Престольный пер., д. № 3. Секретарь совѣта *Ильинскій* Мих. Ильичъ, н. с. Секретарь правленія *Габаевъ* Ал-сѣй Григ. г. с. Бухгалтеръ правленія *Вовченко* Ал-ндръ Петр., к. а. Всѣ на Университетской ул., въ зд. университета. Помощникъ бухгалтера *Васильевъ* Григ. Никол., Одоевскій пер., д. № 3. Казначей университета *Зборомирскій* Як. Пав., н. с. Журавлевская ул., д. № 44. Электоръ *Стефановскій* Мих. Кирил., н. с. Университетская ул., въ зд. университета. И. д. врача студентовъ, д-ръ медицины *Водановъ* Ал-ндр. Вас., к. сов. Чеботарская ул., д. № 3. Архитекторъ университета, клас. художн. архитектуры 1-й степ. *Величко* Викт. Валер., тит. сов. Ветеринарная ул., д. Унковскаго № 32. Механикъ при университетѣ *Эдельбергъ* Ал-ндръ Никол. (въ XIV кл.). Московская ул., д. университета. И. д. архивариуса университета, канд. *Плохинскій* Мих. Мелетіев. Михайловская ул., соб. д. Управляющій университетскою аптекою, провизоръ *Гаттихъ* Никол. Пет., тит. с. Садовая ул., д. Чирькова № 13. И. д. смотрителя клиникъ *Бужинскій* Пимецъ Павл., к. р. Сумская ул., въ зд. новыхъ клиникъ. Акушерка при акушерской клиникѣ, повивальная бабка *Тимофеева* Неонила Дмитр. Сумская ул., въ зданіи нов. клиникъ. Механикъ при астрономической обсерваторіи (по найму) *Деревянко* Владим. Никол. Сумская ул., Университетскій садъ, зд. обсерваторіи. Садовникъ при ботаническомъ садѣ *Гюнтеръ* Рихардъ Фридрих. По Клочковской ул., въ зд. ботаническаго сада. Помощникъ настоятеля университетской церкви-свящ. *Инноковъ* Ив. Степ. По Клочковской ул., Рогатинскій пер., д. № 7. Діаконъ университетской церкви *Ракшевскій* Вас. Ильичъ. Петечинскій пер., д. Лабинцева № 14.



## Харьковскій Практическій Технологическій Институтъ.

(Канпуновская ул., д. № 14).

Директоръ Института и проф. механики *Кирпичевъ* Викт. Львов., д. с. сов. Помощникъ директора и проф. химіи *Пономаревъ* Ив. Мих., с. с. Оба въ зданіи Института. Заовоучитель *Добровольскій* Вас. Никол., свящ. Епархіальная ул., соб. д. № 21. Профессоры: механики: *Альбицкій* Вас. Ив., с. с. *Гречаниновъ* Ал-сѣй Вас. с. с. Химической технологіи *Гемиліанъ* Вал. Ал-ндр., с. с. Химической технологіи и секретарь учебнаго комитета *Зубашевъ* Евфим. Лукьян., с. с. Химической технологіи *Лидовъ* Ал-ндр. Пав., с. с. Всѣ въ зданіи Института. Проф. механической технологіи *Зворыкинъ* Конст. Ал-сѣв., с. с. Конная ул., соб. д. № 52. Проф. механики: *Предтеченскій* Ал-сѣй Ив., с. с. Мירוносицкій пер., д. Кочетовой № 4. *Мухачевъ* Пет. Матв., с. с. Чернышевская ул., д. Цыгаревой № 8. Адъюнктъ-профессоры: Физики *Погорѣлко* Ал-ндр. Конст., с. с. Механической технологіи *Латышевъ* Григ. Ал-сѣв., с. с. Оба въ зданіи Института. Преподаватели: Рисованія и архитектурнаго черченія *Нѣмкинъ* Владим. Христіан., с. с., Конная ул., соб. д. № 16. Химіи *Чернай* Никол. Ал-ндр., с. с. Нѣмецкая ул., д. Лямбли № 21. Анатоміи и физиологіи растений *Дорофѣевъ* Никол. Евдок., к. сов. Чернышевская ул., д. Сомова № 42. Архитектуры и строительнаго искусства (архитекторъ Института) *Ловцовъ* Мих. Ив., к. сов. Б.-Панасовская ул., соб. д. № 42. Черченія (лаборантъ при химическихъ мастерскихъ) *Джонсъ* Валент. Никол., н. с. Въ зданіи Института. Черченія и проектированія по механ. *Носачъ* Мих. Ив., инж.-техн. Садовая ул., д. Ясеникольскаго № 3. Аналитической геометріи *Андреевъ* Конст. Ал-сѣв., с. с. Канпуновская ул., соб. д. № 11. Дифференціального и интегрального исчисленія *Тихомандрицкій* Матв. Ал-ндр., с. с. Черноглазовская ул., д. Миротворцева № 4. Интегрального исчисленія *Ковальскій* Матв. Фед., д. с. сов. Чеботарская ул., д. Безчетвертнаго № 3. Аналитической механики *Стекловъ* Влад. Андр., магистръ приклад. механ. Кузнечная ул., д. № 12. Минералогіи и геогнезій *Гуровъ* Ал-ндр. Вас., с. с. Сумская ул., д. Сухомлинова № 36. Гидротехническихъ сооружений и архитектурнаго проектированія *Загоскинъ* Серг. Илліодор., с. с. Мירוносицкая ул., соб. д. № 42. Архитектурнаго черченія и проектированія *Хрусталева* Владим. Вас., к. а. Вознесенская пл., д. Покровскаго № 19. Теоріи электричества и электротехники *Клобуковъ* Никол. Петр., докторъ философіи. Въ зданіи Института. Рисованія *Данилевскій* Андр. Ив., к. а. Благовѣщенская ул., д. Глушковой № 26. Рисованія и архитектурнаго проектированія *Бекетовъ* Ал-сѣй Никол., академикъ архитекторы. Черноглазовская ул., д. Щелкова № 7. Черченія *Дашкевичъ* Никол. Иродіон., инж.-техн. Мירוносицкая ул., д. Бабаниной № 4. Нѣмецкаго языка *Дидрихсонъ* Карл. Вас., с. с. Бульковская ул., соб. д. № 15. Французскаго языка *Лаурентьевъ* Ал-сѣй Мих., сост. въ VIII кл. Сергіевская ул., д. Дружинина № 8. Механикъ при механическихъ мастерскихъ и преподаватель черченія *Комаровъ* Анол. Петр., н. с. Преподаватель черченія, отопленія и вентиляціи (лаборантъ при механической лаборат.) *Бобарыковъ* Ив. Ив., инж.-техн. Преподаватель чистой культуры дрожжей (лаборантъ при химической лаборат.) *Жуковъ* Ив. Діомид., н. с. Лаборанты: при химической лабораторіи: *Пашковъ* Вас. Павл., канд. физико-мат. фак. *Лазаревскій* Никол. Петр., двор. Всѣ въ зданіи Института. *Циллеръ* Мих. Карл., тит. сов. Театральнй пер. (спускъ), д. № 10. *Вейманъ* Пав. Леонард., провиз. Садовая ул., д. № 10. При физическомъ кабинетѣ *Морозовъ* Евг. Ив., канд. физ.-мат. фак. При химическихъ мастерскихъ *Ситниковъ* Ал-ндр. Петр., канд. физик.-мат. фак. *Турбаба* Дм. Петр., канд. физ.-мат. фак. Библіотекаръ *Семенчиковъ* Маг. Лук., н. с. Инспекторъ студентовъ *Немо-*

*Лодышевъ* Вас. Арсен., с. с. Помощники инспектора: *Воронцовъ-Вельяминовъ* Ал-андр. Ник., в. сов. *Раевскій* Ив. Павл., тит. сов. Въ зданіи Института. *Успенскій* Пав. Никол., с. с. Сергіевская ул., соб. д. № 2. Дѣлопроизводитель *Шановаловъ* Мих. Федор., к. сов. Помощникъ дѣлопроизводителя *Брайловскій* Ив. Ал-андр., к. сек. Бухгалтеръ *Савиновъ* Пет. Виет., тит. сов. Смотритель зданій *Краковецкій* Ант. Вас., в. сов. Въ зданіи Института. Врачъ *Барабашевъ* Пав. Никол., к. сов. Сумская ул., д. Гаммершмидта № 24. Фельдшеръ *Морозъ* Евламп. Андр. н. ч. Въ зданіи Института.

### Харьковскій Ветеринарный Институтъ.

(Сумская ул., д. № 35).

Директоръ Института, орд. проф. общей патологій и эпизоотологій съ ветеринарною полиціею, *Раевскій* Аркадій Ал-андр., д. с. с. Въ зд. Института. Орд. проф. частной патологій и терапій съ клинкой внутреннихъ болѣзней *Гордѣевъ* Петръ Андр., с. с. Епархіальная ул., соб. д. № 23. Орд. проф. патологической анатоміи *Остапенко* Ал-андр. Петр., с. с. Ивановская ул., соб. д. № 33. Преподаватель Богословія, канд. Богословія, свящ. *Добровольскій* Вас. Никол. Епархіальная ул., соб. д. № 21. Орд. проф. Унив., физики и физической географіи *Шимковъ* Андр. Петр., д. с. с. Конторская ул., соб. д. № 11. Орд. проф. Унив. минералогіи *Бріо* Ал-андръ Спирид., д. с. с. Петечинская ул., д. Евдокимова № 44. Орд. проф. Унив. химіи *Лагермаркъ* Германъ Ив., д. с. с. Технологическая ул., соб. д. Орд. проф. Унив. зоологій *Брандтъ* Ал-андръ Фед., д. с. с. Ветеринарная ул., соб. д. № 11. Бывшій орд. проф. Унив. фармакологій съ рецентурой и общей терапией *Затесскій* Никол. Лаврент., д. с. с. Мирносеидкал площ., д. Сердюковой № 14. Экстраорд. профес. сравнительной анатоміи, зоотоміи и экстерьера *Садовскій* Ив. Мих., с. с. Сумская ул., д. Голочинова. Сверхштатный экстраординарный проф. хирургической патологій съ клинкой наружныхъ болѣзней *Косяковъ* Георг. Ив., с. с. Ключковская ул., д. Рыбкина № 28. Сверхшт. экстраорд. проф. зоотехніи и гигиены *Ивановъ* Серг. Ал-сѣвичъ, к. с. Канлуновская ул., д. Тарановой № 13, квар. № 1. Сверхшт. экстраорд. проф. физиологій *Рязанцевъ* Никол. Владим., к. а. Садовая ул., д. Прокопенко. Сверхшт. экстраорд. проф. оперативной хирургіи *Мальцевъ* Мих. Ал-андр., н. с. Сумская ул., д. Полюты № 40. Экстраорд. проф. Унив. фармаціи и фармакогнозіи *Чириковъ* Андр. Дм., к. сов. Садовая ул., соб. д. № 7. Преподаватель ботаники, маг. батаники *Павловичъ* Лукьянъ Осип., с. с. Бахметьевскій пер., д. Франковского № 2. И. д. прозектора зоотоміи *Трофимовъ* Сергій Митроф., ветер. врачъ. Сумская ул., д. Коростовцевой № 38. Помощникъ прозектора зоотоміи *Поповъ* Фед. Тимоф., к. а. Чернышевская ул., д. Семенова № 61. Лаборантъ фармаціи *Кіяшкинъ* Никаноръ Кирил., к. сек. Б.-Панасовская ул., д. Кіяшкиной № 10. Ассистентъ при хирургической клиникѣ *Петропавловскій* Ник. Ив., ветер. врачъ. Въ зданіи Института. Ассистентъ при терапевтической клиникѣ *Демченко* Ив. Петр., ветер. врачъ. Въ зданіи Института. Сверхштат. ассистентъ при бактериологической лабораторіи *Агалми* Ник. Дм., ветер. врачъ. Сумская ул., д. Бочарова № 25. Сверхшт. ассистентъ при бактериологической лабораторіи *Коневъ* Дмит. Федор., ветеринарный врачъ. Чернышевская ул., д. Кутаева № 35. Лаборантъ химіи *Слоновскій* Фелиціанъ Антон., к. сек. Богуновскій пер., д. Дроздовой. Инспекторъ студентовъ *Никитскій* Тимоф. Никол., с. с. Чернышевская ул., д. Цыгаревой № 8. Помощникъ инспектора *Яворскій* Ник. Ал-андр., тит. с. Сумская ул., д. Полюты № 40. Экзекуторъ и казначей *Васильевъ* Дм. Мих., г. с. Въ зданіи Института. И. д. писмоводителя и бухгалтера *Орловъ*



Ив. Ив., н. ч. Ключковская ул., Криничный пер., д. Борисенко № 3. Преподаватель Закона Божія фельдшерскимъ ученикамъ *Ивановъ* Павкр. Дм., прот. Нѣмецкая ул., соб. д. Преподаватель русск. яз. и ариѳметики фельдшерскимъ ученикамъ *Попудренко* Илья Ил., н. ч. Нѣмецкая ул., д. Ланге № 1. Врачъ для студентовъ *Марчевскій* Ник. Евг., к. сов. Сумская ул., д. Сухомлинова. Исп. об. консерватора при зоологическомъ кабинетѣ *Каменскій* Сергѣй Никол., канд. ест. наукъ. Чеботарская ул., д. Алферовыхъ № 23.

### Харьковская Первая мужская Гимназія.

(Старо-Московская ул., д. № 2—4).

Директоръ (клас. наст. VIII кл.) *Знаменскій* Мих. Петр., с. с. Въ зд. гимназіи  
Инспекторъ (клас. наст. VI кл.) *Стефановъ* Ал-сѣй Григ., с. с. Въ зд. гимназіи.  
Законоучитель *Солнцевъ* Пав. Ал-ндр., прот. Дворянская наб., д. Герценовицъ № 5.  
Преподаватели: русскаго языка и словесности *Линда* Мих. Дм., с. с. Конторская ул., д. Полянского № 16. Русскаго яз. и словесности (клас. наст. IV кл.) *Чекановъ* Никол. Ал-ндр., к. сов. Старо-Московская ул., д. Чекановой № 52. Древнихъ яз. *Шерошкій* Андр. Ив., с. с. Мало-Гончаровская ул., соб. д. № 3. Древнихъ языковъ (клас. наст. III кл., воспит. пансіона) *Клопотовскій* Ал-ндръ Августин., с. с. Тарасовская ул., Воронежскій пер., соб. д. Древнихъ яз. (клас. наст. I кл., библиот. гимн.) *Масловъ* Мих. Ал-сѣв., сост. въ VIII кл. Нетечинская ул., д. № 7. И. д. преподават. древнихъ яз. *Порошинъ* Ив. Ант., сост. въ VIII кл. Вознесенская ул., д. № 6. Математики (клас. наст. II кл.) *Шейдтъ* Инпол. Конст., с. с. Нѣмецкая ул., д. Дистерло № 8. Математики и физики (клас. наст. VII кл.) *Грузинцевъ* Ал-сѣй Петр., с. с. Михайловская пл., д. Покровскаго № 8. Сверхштатный преподаватель математики *Клюшниковъ* Ал-ндр. Андр., сост. въ VIII кл. Старо-Московская ул., д. Кочетовой № 68. Исторіи и географіи (клас. наст. V кл., секр. педагогич. сов.) *Сосняковъ* Викт. Адриан., к. сов. Дворянская ул., д. Бискупскаго. Французскаго яз. *Аксеновъ* Митр. Сем., с. с. Николаевская пл., д. Куликова № 29. Нѣмецкаго яз. *Дидрихсонъ* Карль Вас., с. с. Куликовская ул., соб. д. № 15. И. д. учителя чистоисанія *Герасименко* Пав. Петр., к. сов. Старо-Московская ул., д. Макарова № 27. Учитель рисованія *Великановъ* Вас. Ив., сост. въ VIII кл. Въ с. Даниловкѣ, д. Сосѣдкина. И. д. воспитателя пансіона *Наслѣдышевъ* Ник. Вас., сост. въ VIII кл. Старо-Московская ул., д. Кочетовой № 68. И. д. воспитателя пансіона *Шандори* Пет. Степ., иностр. Бѣлгородская ул., д. Карташевскаго № 8. Учители: гимнастики *Штанковъ* Вас. Конст., поруч. Б.-Панасовская ул., соб. д. № 66. Пѣнія *Туровъ* Ив. Мих. В.-Москалевская ул., д. № 24. Музыки *Соколенко* Конст. Мих. Подгорная ул., д. № 2. Танцевъ *Менабени* Конст. Эмилиев., иностр. Помощники клас. наст.: *Сушкевичъ* Мих. Ив., н. с. Михайловская пл., д. Троиновскихъ № 18. *Багровъ* Ал-сѣй Ив., к. а. Царицынская ул., д. Поповой № 54. Врачъ гимназіи *Стефановичъ-Севастьяновичъ* Мих. Мих., д. с. с. Старо-Московская ул., соб. д. № 22. Письмоводитель и бухгалтеръ *Карташевскій* Як. Сем., тит. с. Бѣлгородская ул., соб. д. № 8. Экономъ пансіона *Нагибинъ* Вас. Ник., мѣщан. Въ зд. гимназіи.

### Харьковская Вторая мужская Гимназія.

(Благовѣщенская пл., д. № 2).

Директоръ *Тихій* Юсифъ Феод., д. с. с. Чеботарская ул., д. № 3. Инспекторъ *Гоуштыкій* Ив. Осип., с. с. Въ зданіи гимназіи. Законоучитель, онъ же



священнослужитель при церкви гимназій *Введенскій* Георг. Ив., свящ. Чернышевская ул., д. № 39. Заслуж. преподаватель древн. яз. *Левандовскій* Африк. Гавр., с. с. Конторская ул., д. № 8. Преподаватели: древнихъ яз. *Рудневъ* Ник. Ал-др., с. с. Дмитриевская ул., д. № 30. Преподаватель древнихъ языковъ и воспит. при пансіонѣ *Дербушевъ* Влад. Ст., с. с. Мѣщанская ул., д. № 3. Русскаго яз.: *Харѣевъ* Вас. Ив., сост. въ VIII кл. Лопанскій пер., д. № 5. *Лезинъ* Вас. Андреев., к. а. Нѣмецкая ул., д. № 20. Математики (и воспит. при пансіонѣ) *Синяковъ* Герм. Аванас., с. с. Епархіальн. ул., д. № 21. Математики *Штукаревъ* Ив. Дм., с. с. Михайловскій пер., д. № 13. Французскаго яз. *Вальтеръ* Витольд. Конст., сост. въ VIII кл. Ветеринарн. ул., д. № 29. Нѣмецкаго яз. *Краевскій* Бронисл. Андр., сост. въ VIII кл. Франковская ул., Бахметьевск. пер., д. № 3. Исторіи и географіи *Ордынскій* Ал-дръ Вас., к. а. Гончаровскій бульв., д. № 13. Воспитатель при пансіонѣ *Шишкинъ* Мих. Ив., двор. Старо-Московская ул., д. № 87. Учителя чистописанія и рисованія *Вжстечко* Альфр. Алонзов., иностр. Подгорная ул., д. № 14. Пѣнія (помощн. классн. наставниковъ) *Ефимовичъ* Пав. Леонт., н. с. Скрышницкая ул., д. № 9. Гимнастики *Толшинъ* Евг. Мих., поруч. Молочная ул., д. № 38. Помощники клас. наставниковъ: *Бѣлогорскій* Петр. Ив., н. с. Усовская ул., д. № 43. *Соколовъ* Влад. Алексѣев., сост. въ X кл. Ващенкова пер., д. № 26. Врачъ при гимназій *Кравцовъ* Петр. Ив., н. с. Скрышницкая ул., д. № 9. Н. д. писмоводителя и бухгалтера *Константиновъ* Ал-дръ Ив., сост. въ X кл. Васильевскій вѣздъ, д. № 2. Экономъ при гимназій *Сипягинъ* Евг. Пет., двор. Въ зданіи гимназій.

### Харьковская Третья мужская Гимназія.

(Коконшинская ул., д. № 5—7).

Директоръ *Стефани* Ник. Мат., д. с. с. Въ зд. гимназій. Исп. об. инспектора *Успенскій* Леон. Ив., с. с. Въ зд. гимназій. Законоучитель *Томинъ* Петръ Георг., свящ. Грековская ул., д. Богомолова № 14. Учители: Русскаго яз. *Гутниковъ* Дм. Вас., с. с. Скрышницкая ул., д. Файста № 3. *Феневъ* Стеф. Евгр., к. с. Донецъ-Захаржевская ул., д. № 3. Древнихъ яз. *Шейхль* Ант. Вячесл., с. с. Мѣщанская ул., д. № 7. *Межлаукъ* Ив. Март., к. с. Подгорная ул., д. Пенскаго № 6. Математики *Маевскій* Андр. Вас., с. с. Каразинская ул., соб. д. Математики и физики *Воиновъ* Алекс. Дан., к. с. Каразинская ул., соб. д. Исторіи и географіи *Дубяга* Ник. Мих., с. с. Епархіальная ул., соб. д. № 5. Французскаго яз. *Лаврентьевъ* Алекс. Мих., н. ч. Сергіевская ул., д. № 8. Нѣмецкаго яз. *Йохансенъ* Гервасій Андр., н. ч. Костюринскій пер., д. Голева. Чистописанія и рисованія *Дмитріевъ* Ал-сѣй Дмт., с. с. Епархіальная ул., д. № 8. Гимнастики *Добровольскій* Ал-сѣй Мих., шт.-кап. Большая-Панасовка, д. № 10. Пѣнія (помощники классн. настав.) *Базій* Авр. Макс., н. ч. Нѣмецкая ул., д. Келлеръ № 11. Помощники классн. наставниковъ: *Гончаровъ* Прокоф. Мат., н. с. Въ зд. гимназій. *Макаровскій* Никан. Мих., н. с. Семинарская ул., соб. д. № 6. Писмоводитель (помощники классн. настав.) *Бѣльскій* Ник. Ив., к. а. Въ зд. гимназій. Врачъ *Бобинъ* Влад. Пав., в. с. Нѣмецкая ул., д. медицинскаго Общества.

### Харьковское Реальное Училище.

(Старо-Московская ул., д. № 15).

Директоръ *Шиховъ* Вас. Вас., д. с. с. Въ зд. училища. Исп. об. инспектора *Кректышевъ* Ник. Григ., с. с. Старо-Московская ул., д. Макарова № 21.

Законоучители: *Юшковъ* Ал-сѣй Мих., свящ. Михайловская ул., д. № 27. *Любарскій* Андр. Матв., свящ. Куликовская ул., соб. д. № 3. Учители: русскаго яз. *Шевченко* Никиф. Евтр., с. с. Сумская ул., д. № 15. *Скиндеръ* Ишпол. Ишпол., с. с. Театральный пер., соб. д. № 15. Нѣмецкаго яз. *Ульрихъ* Мих. Фед., к. а. Искринская ул., Алексѣевск. пер., соб. д. № 41. *Крюгеръ* Эм. Людв., к. сов. Мѣщанская ул., д. № 18. *Еремьевъ* Ник. Ник., тит. с. Старо-Московская ул., д. Сабо. Французскаго яз. *Лефевръ* Бониф. Ром., к. сов. Михайловская пл., д. № 32. *Озле* Францъ Дан., с. с. Вознесенскій пер., д. Шкафа № 6. Математики: *Проскурниковъ* Ник. Вас., с. с. Змѣевская ул., соб. д. № 38. *Анитовъ* Алексѣй Петр., с. с. Сергѣевская ул., соб. д. № 3. *Важнинъ* Ив. Дм., сост. въ VIII кл. Мордвиновскій пер., д. № 31. *Кутневичъ* Дм. Андр., сост. въ VIII кл. Ковторская ул., д. № 80. Естественной ист. *Запорожцевъ* Серг. Корн., н. с. Сумская ул., д. Лыскова. Коммерческихъ наукъ *Ананьинъ* Пав. Ив., с. с. Конная ул., д. № 26. Исторіи и географіи *Кузнецовъ* Гр. Алекс., к. а. Сумская ул., д. № 41. Рисованія: *Безперчій* Дм. Ив., с. с. Садовая ул., д. № 14. *Функенштейнъ* Юлій Эмил., н. с. Мѣщанская ул., д. № 16. Чистописанія *Герасименко* Пав. Петр., к. сов. Старо-Московская ул., д. Макарова № 21. Приготов. класса *Власовскій* Никол. Мих., тит. с. Михайловскій пер., д. Кишъ № 11. Гимнастики: *Домонтовичъ* Ив. Петр., кап. Рыбная ул., д. Иванова. *Баньковскій* Іосифъ Гавр., поруч. Петинская ул., д. № 7. Пѣнія *Новиковъ* Мих. Мих., л. п. гр. Мороховецкая ул., соб. д. № 11. Танцевъ *Николаевъ* Сергѣй Ник., арт. Имп. т. Сумская ул., д. № 2. Музыки *Катанскій* Вас. Осип., вкрест. Маринская ул., д. Головина. Помощники классн. наставн. *Фабержъ* Фед. Ив., н. с. Царицнская ул., д. Буряковскаго № 26. *Федоровъ* Конст. Андр., тит. с. Змѣевская ул., соб. д. № 30. *Харанозъ* Григ. Дм., сост. въ X кл. Дворянская ул., д. Боровина № 3. *Демьяненко* Пав. Фед., к. а. Сирохинская ул., соб. д. № 24. *Агнивцевъ* Конст. Ник., двор. Вознесенская пл., д. Тилена. Врачъ *Денисовъ* Мих. Андр., с. сов. Николаевская ул., д. № 10. И. д. письмоводителя *Ивановскій* Никол. Никол., двор. Въ зд. 2-й Харьковск. женск. гимназіи.

### Харьковская мужская шестиклассная Прогимназія.

(Маринская ул., д. № 14).

Директоръ *Максимовичъ* Филемонъ Конст., с. сов. Маринская ул., д. № 14. Законоучители: *Гончаровскій* Ив. Никол., свящ. Дѣвичья ул., д. Иванова № 10. *Оминъ* Пет. Георг., свящ. Грековская ул., д. Богомолова № 14. Преподаватели: рус. яз. *Ивановъ* Влад. Мих., н. с. Рыбная ул., д. Уткина № 4. Древнихъ яз.: *Гинкинъ* Пет. Авим., с. сов. Чернышевская ул., д. Цыгаревой № 8. *Шостенко* Вас. Ив., н. с. Нѣмецкая ул., соб. д. № 47. Математики *Постоевъ* Мих. Як., н. сов. Старо-Московская ул., д. Шереметьевскихъ № 3. Исторіи и географіи *Гинце* Генр. Эдуард., с. сов. Мирносыдцкая ул., д. Покровской № 8. Французскаго яз. *Шмитъ* Ив. Ив., сост. въ VIII кл. Епархіальная ул., д. Фигуровскаго № 25. Нѣмецк. яз. *Шиллеръ* Викент. Викент., с. сов. Старо-Московская ул., д. Калина № 5. Рисованія и чистописанія *Крюковъ* Пав. Карп., к. а. Университетская ул., д. Покровскаго монастыря № 2—4. Учитель приготовительнаго класса *Чириковъ* Ив. Серг., к. а. Кокошкинская ул., д. Гурова № 6. Помощники классныхъ наставниковъ *Никитскій* Дм. Никол., сост. въ X кл. Епархіальная ул., № 21. *Рудъ* Григ. Никол., н. с. Классическая ул., д. Бреймъ № 12. Врачъ *Филипсъ* Ал-сандръ Юльев., к. сов. Рымарская ул., д. Соколова № 26. Письмоводитель и учитель пѣнія *Десяревъ* Дм. Вас., к. сек. Сирохинская ул., д. Линиченковой № 27.



## Харьковская 1-я Маринская женская Гимназія.

(Рымарская ул., д. № 11).

Попечительный совѣтъ: Предсѣдатель *Гуршманъ* Леон. Леоп., д. с. с. Сорочинскій пер., соб. д. Непремѣнные члены: *Тихій* Юсифъ Фед., д. с. с. Чеботарская ул., д. Безчетвертнова № 3. *Медвижъ* Юлія Петр., вдова ген-маіор., начальн. гимназій. Рымарская ул., зд. гим. Члены: *Харина* Ал-ндра Гавр., вдова н. с. Харинскій пер., соб. д. *Андреева* Екат. Ив. жена с. сов. Каплуновская ул., соб. д. № 11. *Щелкова* Праск. Ив., жена к. а. Черноглазовская ул., соб. д. *Щелковъ* Влад. Петр., к. а. Черноглазовская ул., соб. д. *Глорьевъ* Ал-ндр. Мих., к. а. Екатеринославская ул., соб. д. № 10. *Акименко* Сем. Мих., п. н. г. Донецъ-Захаржевская ул., д. № 4. Педагогическій совѣтъ: Предсѣдатель *Тихій* Юсифъ Фед., д. с. с. Начальница *Медвижъ* Юлія Петр., вдова ген-м. Законоучители: *Буткевичъ* Тимоф. Ив., прот. Газетный пер., соб. д. № 5. *Жебиневъ* Никол. Клемент., свящ. Еленинская ул., д. мѣщанскаго общества № 35. Преподаватели: педагогики *Страховъ* Никол. Никол., с. сов. Въ зданіи духовной семинаріи. Русскаго языка: *Гутниковъ* Дм. Вас., с. сов. Скрышницкая ул., д. Файста № 3. *Феневъ* Стеф. Евграф., к. сов. Донецъ-Захаржевская ул., д. Гладкова № 3. Математики *Маевскій* Андр. Вас., ст. сов. Баразинская ул., д. Маевской. *Мощенко* Вас. Ник., сост. VIII клас. Булгаковский пер., д. Шведовой № 3, кв. № 6. *Евдокимовъ* Никол. Никол., сост. VIII кл. Нетечинская ул., д. Евдокимовой № 44, кв. № 1. *Немолодышевъ* Ст. Арсен., сост. въ VIII кл. Въ зд. Технологическаго Института, въ кв. Инспектора. Физики *Александровъ* Вячесл. Владим., н. сов. Сумская ул., д. Александровой № 68. Естественной исторіи *Зальскій* Конст. Лаврент., к. сов. Ветеринарная ул., д. № 31. Исторіи *Савва* Влад. Ив., к. а. Нѣмецкая ул., д. Заалова № 70. Исторіи и географіи *Бобинъ* Серг. Пав., сост. въ VIII кл. Рымарская ул., д. Шафоростова № 17, кв. № 4. Франц. яз. *Лефевръ* Бониф. Ромуальд., с. сов. Михайловская пл., д. № 32. Нѣм. яз. *Ирмеръ* Герм. Юльев., с. сов. Костюринскій пер., д. Голева. Рисованіи *Дмитріевъ* Ал-сій Дм., ст. сов. Епархіальная ул., д. Локачера № 8. Нѣнія *Реймеръ* Карл. Пет. Сумская ул., д. Одель № 58. Преподавательницы русск. яз. *Медвѣдова* Соф. Ал-ндр., Рымарская ул., д. Дидрикса № 6, кв. № 1. Географіи *Яковлева* Юлія Анол. Кокоскинская ул., д. Делла-Вось № 13. Франц. яз. *Левандовская* Вѣра Африк. Конторская ул., д. Велинскаго № 8. Нѣм. яз. *Грудзинская* Мар. Ал-ндр. Рымарская ул., д. Иванчина № 5, кв. № 1. Чистописанія *Ганнотъ* Мар. Никол. Классическій пер., д. Кондрашова № 6. Руководлія *Картъ* Ел. Мартын. Ключковская ул., д. № 62, кв. № 5. Музыки *Яворская* Анна Антон. Скрышницкая ул., д. Лабинскаго № 5. Танцевъ *Широкова* Ел. Ал-др. Московская ул., д. Тараныгина № 17. Приготовительнаго класса: *Панкратьева* Екат. Андр. Москалевская ул., соб. д. № 77. *Стефани* Ал-ндр. Инк. Кокоскинская ул., въ зданіи 3-й мужск. гимназій. Классныя надзирательницы: *Труханова* Люб. Вас. Нѣмецкая ул., д. Полтавцева № 9, кв. № 3. *Медвѣдова* Вѣр. Ал-ндр. Рымарская ул., д. Дидрикса № 6., кв. № 1. *Ергольская* Олы. Ал-ндр. Сумская ул., д. Климовой № 76. *Зальская* Нат. Конст., Ветеринарная ул., д. Зальской № 31. *Базарова* Мар. Пет. Уголь Екатеринославской и Дмитріевской ул., д. Бѣляева № 15/38. *Апарина* Елиз. Пет. Конторская ул., д. Велинскаго № 8. *Песоцкая* Мар. Конст. Максимилиановская ул., д. № 4. *Рачинская* Ольга Юсиф. Конная ул., д. № 18. *Купріянова* Мар. Ал-ндр. Большая-Панасовка, соб. д. № 12. Врачъ *Масалитиновъ* Ал-ндр. Григ., к. а. Рымарская ул., д. Иванчина № 5.



## Харьковская 2-я женская Гимназія.

(Вознесенская площадь).

Попечительный Совѣтъ: Предсѣдатель *Морошкинъ* Серг. Ѳед. чл. Судебной Палаты. Михайловская пл., соб. д. Члены: *Бюровъ* Ал-сѣй Мих., к. а. Екатеринославская ул., д. № 10. *Силинъ* Илья Ѳед., куп. Ключковская ул., д. № 16. *Гордѣва* Елис. Дмит., жена проф. Епархіальная ул., соб. д. *Грищенко* Анна Петр., ж. дв. Старо-Московская ул., д. № 4. Непремѣнные члены: *Шиховъ* Вас. Вас., д. с. с. Зд. реального училища. *Чернай* Ал-андр. Ив., начальница. Въ зд. гимназін. Педагогическій Совѣтъ: Предсѣдатель *Шиховъ* Вас. Вас., д. с. с. Въ зд. реального уч. Начальница *Чернай* Ал-андр. Ив. Законоучители *Ѳедоровскій* Ал-андр. Ал-андр., прот. Дѣвичья ул., д. № 6. *Юшковъ* Алекс. Мих., священ. Михайловская ул., д. № 27. Преподаватели: педагогики *Страховъ* Никол. Никол., с. с. Въ зд. дух. семинаріи. Русскаго яз.: *Халанскій* Мих. Гавр., н. с. Епархіальная ул., д. № 12. *Лезинъ* Вас. Андр., к. а. Нѣмецкая ул., д. № 20. *Харцѣвъ* Вас. Ив., сост. въ VIII кл. Лопанскій пер., д. № 8. Исторіи: *Кузнецовъ* Григ. Ал-сѣв., к. а. Сумская ул., д. учил. слѣбныхъ. *Котовъ* Ал-сѣй Ѳед., сост. въ VIII кл. Дворянская ул., д. № 1. Математики: *Волжинъ* Вал. Алек., со т. въ VIII кл. Мироносицкая ул., д. № 48. *Вахнинъ* Ив. Дмит., сост. въ VIII кл. Мордвиновскій пер., д. № 31. Физики *Сикора* Юс. Юсиф., сост. въ VIII кл. Куликовская ул., д. № 2. Естество истор. *Запорожцевъ* Серг. Корн., к. а. Сумская ул., д. Лыскова. Французскаго языка *Лефевръ* Бониф. Ромуал., к. с. Михайловская пл., д. № 22. Географіи *Красновъ* Анд. Никол. проф. Примѣровская ул. Преподавательницы: математики *Аксюкъ* Молочная ул., д. № 51. Арифметики: *Финогенова* Елена Никол. Харинскій пер., д. № 10. *Мощенко* Елис. Никол. Булгаковскій пер., д. № 3. Русскаго яз.: *Верховская* Алекс. Мих. Михайловская пл., д. № 10. *Рославлева* Вал. Вас. Рымарская ул., д. № 4. Географіи: *Иванова* Алекс. Дмит. Чернышевская ул., д. № 6. *Корякика* Елис. Аннол. Ветеринарная ул., д. № 7. Исторіи *Курносова* Мар. Мих. Уг. Ключковской ул. и Классическаго пер., д. № 9—16. Нѣмецкаго яз.: *Винклеръ* Дарья Мих. Екатеринославская ул., д. № 10. *Завьялова* Анна Мих. Гимназическая наб. д. № 8. Французскаго яз.: *Энгельгардъ* Вѣра Алекс. Рыбная ул., д. Иванова. *Ковальская* Варв. Матв. Чеботарская ул., д. № 3. Рисованія *Миллеръ* Нас. Алекс. Конная ул., д. № 25. Чистописанія *Шитковская* Мар. Ильин. Конторская ул., д. № 29. Рукодѣлія *Серебренникова* Юлія Вас. Нѣмецкая ул., д. № 43. Учит. пригот. кл. *Георизонъ* Лид. Конст. Старо-Московская ул., д. № 35. Учит. пѣнія *Дочевскій* Серг. Ив. Сирохинскій пер., д. № 9. Танцевъ *Николаевъ* Серг. Никол. Воскресенская пл., д. № 2. Учит. музыки: *Кедрова* Цесл. Ант. Вознесенская пл., д. Тылина. *Эйлантъ* Ольга Дандр. Журавлевская ул., соб. д. Классныя надзирательницы: *Вознесенская* Мар. Ѳед. Зд. технологическаго инст. *Тюрморъзова* Евфр. Павл. Скрышницкая ул., д. № 3. *Липинская* Ольга Петр., Вознесенская пл., д. № 17. *Дудукалова* Евг. Вас. Михайловская ул., д. Дудукалова. *Дидрихсонъ* Маріа Адольф. Михайловская пл., д. № 10. *Цѣнина* Мар. Андр. Подгорная ул., д. № 8. *Гукова* Ант. Ив. Зміевская ул., д. № 8. *Турбаба* Алекс. Петр. Зд. технологич. инст. *Соколовская* Ольга Никол. Дворянская ул., д. Коровина. *Москова* Нина Алекс. Большая Панасовская ул., д. № 14. *Алыкова* Варв. Ив. Чернышевская ул., д. № 40. *Ковалевская* Мар. Плат. Дмитріевская ул., соб. д. *Гукова* Агд. Ив. Зміевская ул., д. № 8. *Грудзинская* От. Алек. Рымарская ул., д. № 3. Врачъ *Денисовъ* Мих. Анд., с. с. Николаевская ул., № 10. Дѣлопроизводитель *Ивановскій* Ник. Ник., двор. Въ зд. 2-й Харьковской жен. гимназін.

## Харьковская Вознесенская женская Гимназія.

(Кокешкинская ул., д. № 2).

Предсѣдатель педагогическаго совѣта *Стефани* Никол. Матв., д. з. с. Кокешкинская ул., въ зд. 3-й муж. гимназіи № 7. Начальница гимназіи *Мейнеръ* Каролина Ив., вл. куп. Кокешкинская ул., д. Ев.-Лютер. церкви № 2. Законоучитель прав. исп. *Крушодольскій* Ив. Мих., свщ. Ветеринарная ул., соб. д. № 28. Законоучитель лютер. исп. *Бергъ* Эмилій Карл., настоятель. Кокешкинская ул., д. Ев.-Лютер. церкви № 2. Преподаватель Закона Божія лютер. исп. и географіи *Гильдебрандтъ* Дан. Вас., иностр. подд. Кокешкинская ул., д. Ев.-Лютер. церкви № 2. Учители: русск. яз. и словесности *Новицкій* Ст. Ал-др. (въ VIII кл.) Греховская ул., д. № 19. Рус. яз. *Онуфренко* Мих. Ѳед., тит. с. Конторская ул., д. Засядки № 60. Нѣмецк. яз. *Бергъ* Рудольфъ Карл., к. с. Нѣмецкая ул., сиротскій домъ Ев.-Лютер. об. № 53. Математ. и физики *Воиновъ* Ал-др. Дан., в. с. Каразинская ул., соб. д. № 13. Географіи, исторіи, секретарь совѣта *Ястремскій* Вас. Ив., тит. с. Воскресенская ул., д. № 4. Исторіи *Бобинъ* Серг. Пав. (въ VIII кл.) Рымарская ул., д. № 17. Естествен исторіи *Зальтскій* Конст. Лавр., к. с. Ветеринарная ул., соб. д. № 31. Математики *Пасльдышевъ* Никол. Вас. (въ VIII кл.) Старо-Московская ул., д. № 68. Педагогики *Феневъ* Стеф. Евгр., н. с. Донецъ-Захаржевская ул., д. Гладкова № 3. Франц. яз. *Озле* Францъ Дан., к. с. Вознесенскій пер., д. Шкаффа № 6. Рисованія и чистописан. *Великановъ* Вас. Ив. (въ VIII кл.) Франковская ул., д. Чеботарева № 28. Пѣнія *Реймерсъ* Карлъ Петр. Сумская ул., д. Одель № 58. Учительницы: нѣмец. яз. и клас. надзир. *Гроссетъ* Матильда Ив., дом. учит. Мѣшанская ул., д. Палюты № 6. Нѣмецк. яз. *Дегтинская* Эмма Карл., дом. наст. Мирноспцкая ул., соб. д. № 54. Руководѣлія *Бергъ* Эмилія Карл., нач. учит. Нѣмецкая ул., сиротскій домъ Ев.-Лютер. об., № 53. Французск. яз. *Бренфо* Анна Леонт., дом. учит. Рымарская ул., д. Толмачевой № 4. Математ. и француз. и нѣмецк. яз. приготов. кл. *Галенторнъ* Эльвина Влад., дом. наст. Троицкій пер., д. Галактіонова № 14. Русскаго яз., ариѳмет. и чистописан. приготов. кл. *Яременко* Екат. Ив., дом. наст. Рымарская ул., д. № 6. Преподав. гимнастики и танцевъ *Миклашевская* Марія Никол., дом. учит. Сумская ул., д. Института благородныхъ дѣвиць. Классныя надзирательни: *Стефачи* Марія Никол., дом. наст. Кокешкинская ул., въ зд. 3-й м. гимназ. № 5—7. *Зуземиль* Лидія Карл., дом. наст. Вознесенская ул., д. Сомова № 4. *Фриче* Марія Андр., дом. наст. Конная ул., д. Пѣмкина № 16. Попечительный совѣтъ: Предсѣдатель совѣта *Шульцъ* Георг. Ѳеод., док. клас. филологіи. Чернышевская ул., соб. д. № 13. Члены совѣта *Стефани* Никол. Матв., д. з. с. Кокешкинская ул., въ зд. 3-й м. гим. № 5—7. *Мейнеръ* Каролина Карл., вл. куп. Кокешкинская ул., д. Еван.-Лют. церк. № 2. *Бергъ* Эмилій Карл., настоятель. Кокешкинская ул., д. Ев.-Лют. церк. № 2. *Гильдебрандтъ* Дан. Вас., иностран. подд. Кокешкинская ул., д. Ев.-Лют. церк. № 2. *Гельферихъ* Максимил. Максимил., куп. Московская ул., соб. д. *Пильстремъ* Андр. Андр., фабрич. Конторская ул., соб. д. *Брандтъ* Ал-дръ Ѳеодор., д. с. с., док. зоологіи. Ветеринарная ул., соб. д. № 13. *Зеллеръ* Вильгельмъ Фридрих. (въ VI кл.) Сумская ул., д. Досѣкина. *Эдельбергъ* Ал-дръ Никол., оптикъ. Московская ул. д. Университета № 7. Дѣлопроизводитель *Зальтскій* Конст. Лавр., к. с. Ветеринарная ул., соб. д. № 31. Врачъ при гимназіи *Хавкинъ* Борисъ Влад., тит. с. Нѣмецкая ул., д. № 2.



Женская гимназія Д. Д. Оболенской съ пригот. клас. и 8-мъ до-  
полнит. кл.

(Нѣмецкая ул., соб. д.).

Почетная попечит. гимназій *Оболенская* Дар. Діев., жена д. с. с. Члены попеч. совѣта: *Оболенскій* Ив. Никол., д. с. с., проф. унив. *Пономарева* Вар. Діев., двор. Въ зд. гимназій. Предсѣд. педагог. совѣта *Стефани* Ник. Матв., д. с. с. Въ зд. 3-й муж. гимназій. Начальница гимназій *Боризъ* Марія Діев., вдова кап. Въ зд. гимназій. Законоучители: *Любичкій* о. Стеф., прот. Троицкій пер., д. Троицкой церкви. *Тимошеевъ* о. Пав. прот. Конторскій пер., соб. д. *Фоминъ* о. Петръ, священ. Въ зд. 3-й муж. гимназій. Преподаватели рус. языка: *Рѣдинъ* Егоръ Кузьм., прив. доц. унив. Старо-Московская ул., д. № 4. *Савиновъ* Мих. Петр., (въ VIII кл.) Михайловская пл., д. Забревской. *Протопоповъ* Ник. Серг., с. с. Въ зд. дух. семинаріи. Преподаватели математики: *Штукаревъ* Ив. Дм. (въ VIII кл.) Михайловскій пер., д. № 13. *Раевскій* Ив. Павл., (въ VIII кл.) Въ зд. технологич. института. *Евдокимовъ* Ник. Ник., прив. доц. унив. Нетечинская ул., соб. д. Преод. физики *Пашковъ* Влад. Петр., лаб. технологич. инст. Въ зд. технологическаго института. Преод. исторіи *Савва* Влад. Ив., прив. доц. унив. Нѣмецкая ул., д. № 70. Преодав. географіи и естеств. исторіи *Федоровскій* Ник. Ал-др., лаб. унив. Театральнй пер., д. № 15. Преодав. франц. яз.: *Вальтеръ* В. К. (въ VIII кл.). Ветеринарная ул., д. № 10. *Фоліо*. Въ зд. комер. училища. Преод. нѣмец. яз.: *Дидрихсонъ* Карл. Вас., с. с. Куликовская ул., соб. д. *Йохансенъ* Герв. Андр. (въ VIII кл.) Николаевская пл., д. Голева. Преподават. чистописан. и рисован. *Вжетечка* А. А. (въ VIII кл.). Подгорная ул., д. № 14. Учитель пригот. клас. *Власовскій* Никол. Мих. Михайловскій пер., д. № 11. Учителя музыки: *Голли* Г. А. Театральная пл., д. Рубинштейна. *Иранекъ* А. П. Театральнй пер., д. Рубинштейна. *Вернеръ* Л. Л. Куликовская ул., д. № 19. *Клочкова* А. В. Мордвиновскій пер., д. № 13. Учителя пѣнія: *Дипинскій* Ст. Я. Московская ул., д. Замятина. *Реймерсъ* А. Ф. Сумская ул., д. № 58. Учительница руководѣлія *Бонкъ* Екатерина. Конторская ул., д. Петрова. Учитель англійск. яз. *Кольвертъ* Николай. Черноглазовская ул., д. Киселева. Учитель танцевъ *Никомевъ* Серг. Ник. Михайловская пл., д. Судейкина. Классныя надзира-тельница: *Пономарева* Вар. Діев., *Демьяненко* Е. Н., *Фесенко* А. В., *Морло* М. Г., *Клешпау* Л. А., *Грюнгофъ* Л. А., *Гоша* М. Г., *Бельзеръ* Г. В. Въ зд. гимназій. Врачъ гимназій *Михайловъ* А. В. Екатеринославская ул., д. № 35.

Харьковская женская гимназія Е. Н. Драшковской.

(Сумская ул., д. Школяренко).

Предсѣдатель педагогическаго совѣта *Знаменскій* Мих. Пет., с. с. Старо-Московская ул., въ зд. первой муж. гимназій. Начальница гимназій *Драшковская* Ек. Никол., д. двор. Сумская ул., д. Школяренко, въ зд. гимназій. Законоучит.: прав. исп. *Любичкій* Стеф. Пет., прот. Кацарская ул., д. Куницыныхъ. *Григоровичъ* Пав. Леонт., священ. Сумская ул., д. Мирносицкой церкви. *Грома* Пав. Степ., священ. Мордвиновскій пер., д. № 16. Законоуч. римско-католич. исп. *Тарашкевичъ* Влад. Бенедик., ксвездъ. Кокошкинская ул., д. Католической церкви. Законоуч. лютеранскаго исп. *Бергъ* Эмилій Карл., пасторъ. Кокошкинская ул., д. Лютеранской церкви. Преподаватели: педагогики: *Булаковъ* Сергій Вас., к. с. Холодная гора, въ зд. дух. семинаріи. Русскаго языка: *Чекановъ* Никол. Ал-дров., к. с. Старо-Московская ул., соб. д. № 50. *Булаковъ* Ив. Вас., н. ч. Холодная гора, въ зд.



дух. семинаріи: *Савиновъ* Мих. Пет., к. а. Михайловская пл., д. № 12, кв. № 1. Математики: *Синяковъ* Герм. Аван., с. с. Епархіальная ул., д. № 21. *Бородаевскій* Евг. Вас., н. ч. Садово-Куликовская ул., д. № 20. Исторіи: *Липинъ* Валент. Вас., в. с. Ковошкинская ул., д. № 11. *Трифилевъ* Евг. Пароен., к. а. Николаевская пл., д. Васильевой № 25. Учительница исторіи *Медведева* Вѣра Ал-ндров., Рымарская ул., д. № 6. Естественной исторіи *Александровъ* Вяч. Владим., н. с. Сумская ул., д. № 68. Физики *Линицкій* Ив. Дм., с. с. Епархіальная ул., д. № 10. Учительница руководствія *Кунце* Эрна Эрнест. Саксонская под. Дѣвичья ул., д. № 4, кв. № 5. Преподаватель нѣмецкаго яз. *Бергъ* Руд. Карл., с. с. Нѣмецкая ул., д. Лютеранской церкви № 53. Учительницы: нѣмецкаго яз., *Генциельтъ* Антонина Роберт., дочь н. с. Рыбная ул., д. № 15. Французскаго языка: *Девьерсъ* Анна Франц., жена фр. гражд. Чернышевская ул., д. № 24. *Островская* Юлія Серг., дочь к. сек. Мирносицкая ул., д. № 29. Гимнастики *Миклашевская* Марія Никол., дочь шт.-к. Сумская ул., въ зд. института благород. дѣвиць. Учителя: танцевъ *Менабени* Конст. Эмилиев., итальян.-под. Екатеринославская ул., д. Карабиной. Пѣнія *Реймерсъ* Кар. Пет., поч. гр. Сумская ул., д. Одець № 58. Музыки: *Фай* Адольфъ Генрих., пр. под. Московская ул. д. Дарре. *Коссъ* Іос. Іос., австр. под. Рымарская ул., д. № 2. Уч-ца музыки *Гильдебрандтъ* Алексан. Фед. дочь дв. Чернышевская ул., д. Пушкина. Надзирательницы: *Коленъ* Мар. Іос., дочь франц. гр. Въ зд. гимназій. *Мизери* Юлія Яков., иностр. Въ зд. гимназій. *Липчинская* Евг. Мечисл., дочь поди. Харинскій пер., д. № 1. *Школяренко* Аван. Семен., дочь мѣщан. Дѣвичья ул., д. № 4. *Гальфтеръ* Лид. Конст., дочь куп. Сумская ул., д. Лыскова, кв. № 15. *Аманъ* Ек. Бард., дочь г. с. Въ зд. гимназій. *Эйландтъ* Мар. Дидрих., дочь куп. Журавлевская ул., д. № 59. *Смородская* Ал-ндра Никол., дочь пор. Мирносицкая ул., д. № 40. Врачъ *Рубинскій* Вас. Ал-ндр., с. с. Сумская ул., д. Борткевичъ. Попечительница *Харина* Ал-ндра Гавр., жена н. с. Харинскій пер., соб. д. № 3. Члены попечительнаго Совѣта: *Жворонковъ* Никол. Григ., д. с. с. Чернышевская ул., д. Дударевой. *Щелковъ* Владим. Петр., в. а. Черноглазовская ул., соб. д. *Лезель* Фед. Франц., в. а. Нѣмецкая ул., соб. д. *Школяренко* Ефимъ Данил., куп. Сумская ул., соб. д. № 14.

### Женская гимназія Н. Я. Грегорцевичъ съ пансіономъ.

(Рыбная ул., д. № 36).

Предсѣдатель педаг. сов. и неизрѣм. членъ попеч. сов. *Максимовичъ* Фил. Конст., д. с. с. Москалевка, зд. муж. прогимназій. Начальница гимназій *Домитовичъ* Вик. Мих., жена кап. Рыбная ул., д. № 36. Члены поп. сов.: *Кирпичевъ* Викт. Львов., д. с. с. Въ зд. технолог. института. *Стефановичъ-Севастьяновичъ* Мих. Мих., д. с. с. Старо-Московская ул., д. № 22. *Велитченко* Ив. Кирил., п. п. гр. Рыбная ул., соб. д. Законоучители: *Любицкій* Стеф. Петр., прот. Троицкій пер., д. № 5. *Ивановъ* Панкр. Дмитр., прот. Нѣмецкая ул., соб. д. Преподаватели русск. яз. и слов: *Линда* Мих. Дмитр., с. с. Бонторская ул., д. № 16, кв. № 10. *Ивановъ* Влад. Мих. Рыбная ул., д. Уткина. *Ильяшева* Варв. Никол., д. наст. Екатеринославская ул., д. № 13. *Стрижевскій* Григ. Гавр., н. ч. Инструментальный пер. Педагогички *Булаковъ* Серг. Вас., с. с. Въ зд. духовн. семинаріи. Математики: *Алексѣевскій* Влад. Петр., прив. доц. Дмитріевская ул., д. № 12. *Ильяшева* Варв. Ник., д. наст. Екатеринославская ул., д. № 1. Физики *Поповъ* Ив. Петр. тит. с. Въ зд. университета. Географіи: *Коренько* Іос. Клавд., в. сов. Въ зд. духовн. семинаріи. *Покровская* Ел. Никол., д. уч. Екатеринослав-

ская ул., д. № 13. Исторіи: *Гинце* Генр. Эдуард., с. с. Мироносицкая ул., д. № 8. *Корнѣнко* Іос. Клавд., к. сов. Въ зд. духовн. семинаріи. Естественной исторіи *Запорожцевъ* Серг. Корн., н. с. Сумская ул., д. № 5. Франц. языка: *Шмитъ* Ив. Ив. (въ VIII кл.) Епархіальная ул., д. № 25. *Моро* Мар. Петр., д. уч. Въ зд. гимназій. Нѣм. языка: *Шиллеръ* Вик. Вик., с. с. Дворянская ул., д. № 1. *Краевскій* Брон. Андр., к. а. Франковская ул., д. № 3. *Туръ* Зин. Эраст., дом. наст. Садовая ул., д. № 3. Учительница пригот. класса *Запорожцева* Ант. Григ., д. наст. Сумская ул., д. № 5. Руководѣія *Душкина* Ольга Богд., Канлуновскій пер., д. № 18. Учители чистописанія: *Поповъ* Вад. Андр. Сумская ул., д. № 34. Рисованія *Крюковъ* Пав. Карп., худ. Университетская ул., д. № 8. Пѣнія *Курченко* Ив. Алекс., Пески, соб. д. Танцевъ *Николаевъ* Серг. Никол., Воскресенская пл., д. № 2. Музыки: *Кнохъ* Альб. Богд. Канлуновскій пер., д. № 18. *Чеботарева* Алекс. Яков., Бурсацкій пер., д. № 8. Классныя надзирательницы: *Гейрихъ* Жосеф. Франц. Въ зд. гимназій. *Унгернъ-Штернбергъ* Мар. Алекс. Въ зд. гимназій. *Дидрихсонъ* Елиз. Адольф. Въ зд. гимназій. *Фасциръ* Эльфр. Федор. Въ зданіи гимназій. *Моро* Мар. Петр. Въ зд. гимназій. *Любовицкая* Мар. От. Донецъ-Захаржевская ул., д. Коваленко. Врачъ *Шовинъ* Мих. Ил., к. сов. Рымаревая ул., д. Васильева.

Харьковская женская четырехклассная Прогимназія Л. М. Черняковской съ приготовительнымъ классомъ и пансіономъ.

(Уголъ Армянскаго и Костюринскаго пер.).

Попечительный совѣтъ: Предсѣдательница *Черняковская* Людм. Мих., жена надв. сов. Въ помѣщеніи прогим. Членъ повеч. Сов. *Успенскій* Леон. Иван., с. с. Въ зд. 3-й мужск. гимназій. Члены: *Святополкъ-Мирскій* Петр. Дмитр., князь *Павловъ* Тим. Сем., протоіер. Сумская ул., соб. д. *Кравцовъ* Петр. Ив., врачъ Скрыницка ул., соб. д. *Кульшинъ* Тим. Степ., куп. Маринск. ул., соб. д. Педагогическій совѣтъ: Предсѣдатель педагогич. сов. *Успенскій* Леон. Ив., с. с. Въ зд. 3-й мужск. гимн. Начальница прогимназій *Черняковская* Людм. Мих., жена н. с. Въ помѣщ. прогимназій. Законоучитель *Беневоленскій* Ник. Вас., прот. Старо-Московская ул., д. Филиппева № 33. Учители: Рус. яз. *Лашенко* Влад. Сем., с. с. Чернышевская ул., д. № 54. *Кокоревъ* Мих. Андр., канд. Кіев. дух. акад. Мироносицкая ул., д. № 26. Исторіи и географіи *Маяцкая* Мар. Степ., дом. уч. Монастырская ул. д. № 3. Естеств. исторіи и географіи *Ястрембскій* Вас. Ал-дров. Ариметики *Имшенецкая* Мар. Мих., дом. уч. Подгорная уч., д. № 14. Франц. яз. *Жмайлова* Соф. Осип., дом. уч. Нетечинская ул., д. № 53. Нѣмцк. яз. *Бергъ* Мар. Эмил., дом. уч. Кокоскинская ул., д. Лютеранской церкви. Чистописанія *Вуншиъ* Елен. Ник., начальн. уч. Руководѣія *Шяновская* Танс. Алекс., дом. обр. Въ помѣщ. прогимн. Пѣнія *Стариковъ* Пет. Вас., воспит. Харьк. муз. уч. Танцевъ *Николаевъ* Серг. Ник., арт. Моск. Импер. театр. Воскресенская пл., д. № 2. Музыки *Московая* Елиз. Григ. Врачъ *Кравцовъ* Петр. Ив., лѣкаръ Скрыницкая ул., соб. д.

### Харьковское Коммерческое Училище ИМПЕРАТОРА АЛЕКСАНДРА III (съ пансіономъ).

(Нѣмецкая ул., д. № 81).

Предсѣдатель *Орловъ* Ник. Вас., коммерц. сов. Рыбная ул., соб. д. № 28. Товарищъ предсѣд. *Михайловъ* Ник. Мих., куп. Екатеринославская ул., соб. д.



Члены совѣта: *Кульшинъ* Тимоф. Степ., пот. поч. гр. Столярный пер., соб. д. № 5. *Вилитченко* (казначей) Ив. Кир., п. гр. Воскресенская ул., соб. д. № 12. *Силинъ* Илья Фед., п. п. гр. Уголь Ключковской ул. и Классическаго пер., соб. д. № 18. *Жмудскій* Андр. Яков., куп. Чеботарская ул., соб. д. *Кирстенъ* Кар. Карлов., куп. Сумская ул., д. Гладкова. *Виноградовъ* Ив. Алекс., директоръ училища, д. с. с. Въ зд. училища. *Верховскій* Пав. Мих., и д. Инспектора (секретарь попеч. совѣта) к. с. Въ зд. училища.

Педагогическій персоналъ. Директоръ училища *Виноградовъ* Ив. Ал-сѣв., д. с. с. Въ зд. училища. И. д. инспектора *Верховскій* Пав. Мих., к. сов. (онъ же препод. географіи и исторіи. Въ зд. училища. Законоучитель и настоятель церкви училища *Филевскій* о. Іос. Въ зд. училища. Преподаватели: Рус. языка *Ветуховъ* Ал-сѣй Вас. (въ VIII кл.). Мордвиновскій пер., д. Ветухова № 23. Рус. яз. *Линда* Мих. Дм., с. с. Ковторская ул., д. Полянскаго № 16. Нѣмецк. языка: *Ирмеръ* Гер. Юльев., с. с. Костюринскій пер., д. Голева. *Цекпфель* Вал. Вик., г. с. (надзиратель). Въ зд. училища. *Ирмеръ* От. Юл., н. ч. (надзир.) Въ зд. училища. Французск. языка. *Петерманъ* Кар. Вирг., в. ч. (надзиратель) Въ зд. училища. *Шмитъ* Ив. Ив., (въ VIII кл.) Епархіальная ул., д. Фигуровскаго № 25. *Фоліо* Леон. Генр., н. ч. (надзиратель) Въ зд. училища. Математики: *Запороженъ* Ал-сѣй Григ., г. с. Капдуновская ул., д. Левинской № 8. *Новосильцевъ* Серг. Вас., в. ч. Сирохинская ул., д. Иванова № 14. Ариѳметики *Мощенко* Вас. Ник. (въ VIII кл.). Булгаковскій пер., д. Шведова № 3. Естеств. исторіи и физики *Александровъ* Вяч. Влад., в. с. Сумская ул., д. Александровой № 68. Рисованія и черченія *Шторхъ* Георг. Мих. (въ VIII кл.) Ветеринарная ул., д. Ченлыгиной № 19. Чистописанія *Завистовскій* Левъ Конст., н. ч. Нѣмецкая ул., д. № 27. Пѣнія *Туровъ* Ив. Мих., н. ч. Б.-Москалевская ул., д. Болдиной № 8. Гимнастики *Баньковскій* Іос. Гавр., поруч. Петинская ул., д. № 7. Танцевъ *Менабени* Конст. Эмил., н. ч. Екатеринославская ул., д. № 34. Врачъ *Колпакчи* Ив. Марк., докт. медик. Театральная пл., д. Рубинштейна № 4. И. д. писемоводителя *Горинъ* Евф. Мих., н. ч. Ветеринарная ул., д. № 39. Испол. обязан. бухгалтера *Кравченко* Ив. Ив., н. ч. Въ зд. училища. Смотритель зданій *Тарасенко* Влад. Мих., н. ч. Въ зд. училища.

### Харьковское уѣздное училище.

(Сумская ул., д. № 34).

Почетный смотритель училища *Лезель* Фед. Франц., в. с. Нѣмецкая ул. соб. д. Штатный смотритель (препод. рус. яз. съ ц.-славянскимъ) *Кузинъ* Мих. Виктор., в. а. Николаевская ул., д. Ковалевой № 4. Законоучитель *Соколовскій* Вик. Ив., прот. Воскресенская ул., соб. д. Преподаватели: ариѳметики и геометріи *Бородаевскій* Евг. Вас. (въ XII кл.). Садово-Куликовская ул., д. кв. Шихматовой. Исторіи, географіи и пѣнія *Попудренко* Илья Ильичъ, в. с. Классическая ул., д. № 12. Чистописанія, черченія и рисованія *Ланевскій* Дементій Осип., г. с. Куликовская ул., соб. д. Сверхштатные преподаватели: рус. яз. *Романика* Митроф. Андр. (въ XII кл.). Старо-Московская ул., въ зд. приходскаго учил. Ариѳметики и геометріи *Лащенко* Порф. Ник., (въ XII кл.). Воскресенская ул., д. № 15. Исторіи и географіи *Плохинскій* Мих. Мелентіев., к. с. Михайловская ул., соб. д. № 11. Черченія и рисованія *Дашкевичъ* Митроф. Иродіон., в. р. Нѣмецкая ул., д. № 75. Военной гимнастики *Стрѣльниковъ* Арсен. Платон., пор. Гимназическая наб., д. Вокровскаго № 7. Музыки *Катанскій* Вас. Осип., н. ч. Маринская ул., д. Головина № 12. Штатный врачъ при училищѣ *Петровскій* Ив. Степ., н. с. Сумская ул., д. Браилко.



## Харьковское городское ремесленное училище.

(Петинская ул., д. № 8).

Почетительный совѣтъ: Предсѣдатель *Любарскій-Письменный* Евг. Пет., д. с. с. Кацарская ул., соб. д. Заступающій мѣсто предсѣдателя *Мигулинъ* Ал-сѣй Степ., д. с. с. Леусовскій пер., соб. д. Члены совѣта: *Остапенко* Ал-андръ Петр., проф. Ивановская ул., соб. д. № 33. *Пильстремъ* Андр. Андр. Конторская ул., соб. д. Казначей *Ивановъ* Ив. Сем., мѣщ. Воскресенская ул., д. Панкова № 14. Дѣлопроизводитель *Дербекъ* Влад. Эмильев., уѣз. учит. Завѣдывающій училищемъ (преподав. физики, механики и технологіи) *Хлановъ* Ив. Алекс., инженер-технологъ. Помощникъ завѣдующ., преподав. черченія и геометріи *Дерекъ* Влад. Эмиль., уѣзд. учит. Надзиратель и преподав. русскаго языка и аримет. *Нестайко* Макс. Фед., окон. курсъ въ учит. сем. Всѣ въ зданіи училища. Законоучитель *Полтавцевъ* Пет. Тим., свящ. Петинская ул., д. № 13. Преподаватель рисованія *Пестриковъ* Мих. Род., клас. художн. Чернышевская ул., д. Раевскихъ. Врачъ *Прейсъ* Никол. Павл., Николаевская пл., д. № 29. Преподаватели ремесла: слесарнаго *Чертиховъ* Анд. Мих. Никитинскій пер., д. № 14. *Ивановъ* Сер. Ив. Воскресенская ул., д. Панкова № 14. Столярнаго *Шиловъ* Вас. Пет. Токарнаго *Енко* Вас. Наз. Оба въ зд. училища.

## Харьковское 2-хъ-классное приходское училище Ремесленнаго Общества.

(Старо-Московская ул., д. Ремесленнаго Общества № 7).

Законоучитель *Чеботаревъ* Георг. Ив., прот. Вознесенская пл., соб. д. № 17. Учитель, завѣдующій училищемъ *Романика* Митроф. Андр. (въ XII кл.). Въ зд. училища. Учительницы: *Харакозъ* Юлія Никол. Дворянская ул., д. Коровина № 3. *Сальникова* Нат. Март. Никитинскій пер., д. Яновской № 20. *Сычева* Елена Петр. Никитинскій пер., д. Ярошевскаго № 15. Учитель черченія и рисов. *Вучичевичъ* Евг. Дм., двор. Чеботарская ул., д. Альховскаго № 45.

## 1-е Харьковское городское приходское училище.

(Сумская ул., д. № 34).

Попечитель *Монаковъ* Ив. Ал-сѣев., г. с. Екатеринославская ул., соб. д. № 20. Законоучитель *Крушедольскій* Ив. Мих., свящ. Ветеринарная ул., соб. д. Учители: *Поповъ* Владим. Андр., г. с. Сумская ул., д. 1-го приходскаго училища № 34. *Максименко* Діонисій Петр. (въ IV кл.). Екатеринославская ул., д. Ильинской школы. *Григоровъ* Косьма Степ. (XIV кл.). Сумская ул., д. 1-го приход. училища № 34. Преподаватель гимнастики *Васильевъ* Мих. Ал-сандр., поруч. Вознесенская пл., д. № 11.

## 2-е Харьковское городское приходское училище.

(Екатеринославская ул., д. Контрольскаго).

Попечитель училища *Хлѣбниковъ* Ал-сѣй Никол., куп. Екатеринославская ул., д. № 26. Завѣдующій училищемъ *Патаевъ* Сем. Вас., г. сек. Екатеринославская ул., д. № 56. Законоучитель *Толмачевъ* о. Ив. Учители *Колесинскій* Ал-андръ Ив., в. р. Екатеринославская ул., д. № 56. *Кузьменко* Мих. Кузьм., н. ч. Никитинскій пер., д. № 18. Пѣнія *Поповъ* Влад. Андр., г. сек. Сумская ул., Въ зд. уѣзд. училища. Гимнастики *Худашевъ* Ив. Ив., пор.

**3-е Городское начальное Клеменовское училище.**

(Старо-Московская ул., д. № 84).

Учительницы: *Блакопытова* Полина Мих., двор. *Даликіева* Марія Григ., дочь священ. *Семейкина* Анна Ив., дочь н. сов. Все въ зд. училища.

**4-е Городское приходское училище.**

(Гіевская ул., д. Букина № 10).

Завѣдывающій училищемъ учитель *Зимборскій* Никол. Анпол., г. сек. Гіевская ул., д. Букина № 10. Законоучитель *Гутниковъ* Ник. Вас., прот. Церковный д. при Всѣхсвятской церкви. Учительницы: *Богдановичъ* Елиз. Кон., вд. дв. Маринская ул., д. Ильина. *Демьяненко* Ант. Фед., жена н. с. Сирохинская ул., соб. д. № 24. Учителя: гимнастики *Бураковский* Куз. Фед., поруч. Воскресенская ул., д. Жигайлова № 34. Пѣнія *Феофтистовъ* П. Е., діак. Ильинская ул., д. Феофтистова.

**5-е Городское приходское училище.**

(Журавневская ул., соб. д. № 91).

Законоучитель *Тимощевъ* от. Пав., священ. Рыбная ул., д. Троицкой церкви. Учитель *Щепкинъ* Ив. Вас., мѣщ. Учительница *Жданова* Анаст. Ив., двор. Все въ зданіи училища.

**6-е Городское приходское училище.**

(Грековская ул., д. № 19).

Попечитель училища *Моисеенко* Ник. Анд., куп. Ващенковский пер., соб. д. Завѣдывающій училищемъ *Давыдовъ* Евг. Ник., г. с. Въ зданіи училища. Законоучитель *Соколовскій* Ник. Ив., прот. Воскресенская ул., церковный д. Учительницы: *Давыдова* Мар. Алек., дом. наст. Въ зд. училища. *Майборода* Любовь Ник., дом. уч. Въ зданіи училища. *Стрѣльниковъ* Арсен. Плат., пор. Гимназич. наб., д. Покровского № 7.

**1-я Школа Харьковскаго Общества грамотности.**

(Москалевка, Единоувѣрческая ул., д. Об-ва грамотности № 16).

Попечитель школы *Хуцѣвъ* Ник. Фед., подат. Инсп. Екатеринославская ул., д. № 41. Законоучитель *Воскресенскій* о. Конст., священ. Пензенскаго полка. Дворянская ул., д. Коровина. Учительницы: завѣдывающая школой *Крегеръ* Викт. Осип., дом. наст. Единоувѣрческая ул., д. № 16. *Кочетова* Мар. Вас., дом. учит. Булгаковский пер., д. № 1. *Рошупкина* Клавд. Пет., дом. учит. Большая Москалевская ул., д. № 11. Учитель пѣнія *Попудренко* Илья Ил., губ. сек. Классическая ул., д. № 12. Врачъ *Аркавинъ* Як. Серг. Маринская ул., д. № 4.

**2-я Школа Харьковскаго Общества распространенія въ народѣ грамотности.**

(Михайловская ул., д. № 50).

Попечитель школы и предсѣдатель Комитета школы *Красновъ* Андр. Никол., проф. Примѣровская ул., д. № 31. Учительницы: *Иванова* Екат. Вас. Мирносицкая ул., д. № 18. *Гутникова* Ант. Вас. *Ястремская* Ал-ндра Вас. Оба въ зд. школы. Законоучитель *Толмочевъ* о. Іоаннъ,

## Женская Ремесленная Школа Харьковского Общества распространения въ народъ грамотности.

(Чернышевская ул., д. № 22).

Учительницы: *Трощина* Елена Дм. Чернышевская ул., д. № 22. *Андреева* Лидія Ив. Чернышевская ул., д. № 22. *Веденьева* Марія Осип. Чернышевская ул., д. № 22. Законоучитель *Ветуховъ* Вас. Мих. Мордвиновскій пер., соб. д.

## Александровское 2-хъ-классное бесплатное женск. училище.

(Петинская ул., д. свящ. Тимофеева № 44).

Законоучитель *Тимофеевъ* о. Пав. Троицкій пер., церковный д. Учительницы: Завѣдующая училищемъ *Антушевичъ* Е. А., двор. Петинская ул., д. Тимофеева № 44. *Камакова* М. Д., дочь к. а. Еватеринославскій пер., д. Черненко № 6. *Чистякова* О. Л., дочь куп. Конная пл., д. № 84. *Назаревская* А. М., д. н. сов. Примѣровская ул., д. Назаревской. Учитель пѣнія *Платовъ* Степ. Андр.

## Мужское училище при Евангел.-Лютеран. церкви.

(Кожошкнская ул., д. № 2).

Инспекторъ училища и преподав. нѣм. яз., географ. и чистоп. *Гильдебрандтъ* Даниль Вас. Кожошкнская ул., д. № 2. Законоучитель *Крушедольскій* Ив. Мих., свящ. Ветеринарная ул., д. № 28. Преподаватель русскаго яз. и ариѳметики *Онофренко* Мих. Фед., тит. с. Конторская ул., д. Засяден № 60. Учительница приготов. кл. *Гильдебрандтъ* Ант. Дан. Кожошкнская ул., д. № 2.

# Вѣдомство Императрицы Маріи.

## Институтъ благородныхъ Дѣвиць.

(Сумская улица).

Начальница *Голохвастова* Ал-дра Петр., дочь тайн. сов. Въ зд. Института. Членъ совѣта, Инспекторъ классовъ *Георгіе скій* Дмитр. Сем., с. с. Въ зданіи Института. Членъ совѣта, управляющій хозяйственною частью *Мизко* Григ. Георг., ст. сов. Нѣмецкая ул., д. Рындовскаго № 33. Классныя дамы: *Негребецкая* Праск. Самс., дочь тит. с. *Елагина* Ольга Пет., дочь кап. *Вейнеръ* Θεод. Эрнес., дочь лифл. гр. *Фонъ-Гойнингенъ Гюне* Альвина Карл., дочь маіора. *Альховская* Анна Петр., дочь в. а. *Гранжанъ* Мар. Карл., дочь лифлянд. гражд. *Пашковская* Антонина Рафаил., дочь двор. *Грумбкова* Эмилія Фердинанд., дочь сакс. подд. *Синельникова* Лид. Виктор., дочь г. сек. *Мержанова* Мар. Владим., дочь ш. рот. *Болтенгагенъ* Аделъ Карл., дочь куп. *Ганъ* Елена Ив., дочь в. сов. *Германсонъ* Елисавет. Отт., дочь н. сов. *Вейнрейхъ* Эмилія Ал., дочь к. сов. Въ зд. Инст. Преподаватели: Закона Божія и настоятель церкви *Грома* Пав. Степ., священн. Ключковская ул., д. Иванова № 90. Математики, физики и географіи *Линицкій* Ив. Дем., с. сов. Епархіальная ул., собств. д. № 8. Исторіи и географіи *Даниль* Валент. Вас., к. сов. Кожошкнская ул., д. Максимова № 11. Нѣм. языка *Беръ* Рудольфъ Карл., с. сов. Нѣмецкая ул., д. № 55. Рус. яз. *Савиновъ* Мих. Петр., кол. асс. Михайловская пл., д. Закревскаго № 22. Естественной исторіи *Александровъ* Вячесл. Влад., н. сов. Сумская ул., д. № 68. Педагогика *Була-*



*ковъ* Сергій Вас., к. сов. Въ зд. Духовн. Семин. Нѣм. яз. *Гентцельдтз* Антошина Роберт., д. над. сов. Рыбная ул., д. Линденберга № 15. Франц. яз. *Островская* Юлія Серг., д. к. сек. Мироносицкая ул., д. 29/30. *Девьерсъ* Мар. Франц., франц. под. Мироносицкая ул., д. № 31. Русск. языка *Голохвастови* Ал-ндра Ал-сѣв., д. тит. с. Въ зд. института. Учитель чистописанія *Важетичко* Альфр. Илоизов., австр. под. Подгорная ул., д. Лабинскаго № 14. Рисованія *Данилевскій* Андр. Ив., к. а. Благовѣщенская ул., д. № 26. Музыки: *Тилоикій* Винт. Ал-ндр., двор. Сомовскій пер., д. Стрѣхи. *Родлинская* Жозефина Львов., д. маіора. Почтовый пер., д. Помазанова № 5. *Реминская* Елена Мар. Георг., ж. двор. Сумская ул., д. Полюты № 40. *Голли* Юсифъ Альберт., австр. под. Театральная ул., д. № 22. *Околовичъ-Галицкая* Мар. Адам. Садово-Кудниковская ул., д. № 3. *Фей* Адольфъ Гендрих., австр. под. Сумская ул., д. Счасни. *Пилликъ* Варв. Стен., вд. греческ. под. Рымарская ул., д. № 9. *Борткевичъ* Соф. Юльи., д. г. сек. Михайловская пл., д. № 4. *Гентшъ* Артуръ Юльи., герм. под. Московская ул., д. Дарре. *Брикнеръ* Станис. Илоизов., проф. Харьк. музык. учил. Чеботарская ул., д. 24. Церковнаго пѣнія *Ведринскій* Митроф. Стен., к. сек. Бурсацкій пер., д. Покровскаго монастыря № 1. Итальянскаго пѣнія *Реймерсъ* Карлт. Петр., русск. под. Сумская ул., д. Сементовскаго № 53. Танцевъ и гимнастики *Миклашевская* Мар. Ник., д. шт.-кан. Руководѣлія: *Нельмовская* Ал-ндра Ксенофонт., вд. к. рег. *Зуева* Ал-ндра Петр., д. куп. Надзирательница лазарета *Краковецкая* Целагея Вас., д. тит. сов. Ея помощница *Флорова* Мар. Ник., д. тит. сов. Смотрительница за гирдеробами *Ватунина* Вѣра Ксенофонт., д. куп. Ея помощница *Корженевская* Мар. Леонид., вд. к. сек. Фельдшерница *Флорова* Ал-ндра Никол., д. тит. сов. Экономъ *Клыковъ* Вас. Ив., поручикъ зап. Всѣ въ зд. Института. Секретарь совѣта и казначай *Брайковъ* Вас. Никол., н. сов. Нѣмецкая ул., д. Пероной № 26. Архитекторъ *Шпигель* Альфредъ Карл., к. а. На Основѣ, собств. д. Консультанты: *Грубе* Вильгельмъ Осдор., тайн. сов. Мироносицкая ул., д. № 13. *Гиршманъ* Леонардъ Леопольд., д. с. сов. Мироносицкая ул., соб. д. № 15. *Ломиковскій* Мих. Мих., д. с. сов. Чириковскій пер., д. Галанова № 4. Штатный врачъ *Вышинскій* Левъ Мих., к. сов. Уг. Рождественской и Конторской ул., собств. д. № 1—6. Зубной врачъ *Дубовскій* Вудльף Зикелев., дент. Сумская ул., д. № 7. Діаконъ *Корнильевъ* Конст. Адрианов. Екатеринославская ул., д. № 31.

## Министерство Землѣд. и Государ. Имуществовъ.

### Харьково-Полтавское Управление Государственными Имуществами.

(Рымарская ул., д. Кирстенъ № 23).

Управляющій *Козловъ* Влад. Мих., д. с. с. Рымарская ул., д. Кирстенъ № 23. Исп. обяз. старшаго лѣснаго ревизора 1-го района, старшій запасный лѣсничій *Петерсонъ* Ал-ндръ Карл., с. с. Михайловская пл., д. Чавкиной № 17. Чиновники особыхъ порученій: *Андреевъ* Ник. Дм., к. а. Дѣвичья ул., д. Усова. Сверхштатный *Васильевъ* Ник. Ив., н. ч. Николаевская пл., соб. д. № 25/2. Землемѣръ *Юшковъ* Ал-ндръ Вас., к. а. Слесарный пер., д. Уткина № 1. Дѣлопроизводители: *Мартыновичъ* Серг. Ал-сѣв., н. с. Искрицкая ул., соб. д. № 43. *Остаповъ* Игн. Пет., н. с. Чеботарская ул., соб. д. № 33. *Доценко* Влад. Никит., к. а. Набережный пер., д. № 14. И. д. дѣлопроизводителя *Шиховъ* Вас.

Вас., г. секр. Старо-Московская ул., здание Реального училища. Помощники дѣлопроизв. *Радовичъ* Ив. Ив., тит. с. Грековскій пер., д. Боговской № 18. Архивариусъ и экзекуторъ *Вейхертъ* Мих. Фед., г. с. Рымарская ул., д. Кирстель № 23. И. д. помощн. дѣлопроизв.: *Бейнаръ* Каз. Ад., н. ч. Мало-Гончаровская ул., д. № 37. *Остановъ* Ив. Игн., н. ч. Чеботарская ул., д. № 31. *Волобуевъ* Ив. Юс., н. ч. Слоб. Большая Даниловка Хар. у. Лѣсничества Харьковской губернии: 1-й районъ. Завѣдывающій Чугуево-Бобчанскимъ лѣсничествомъ, старшій запасный лѣсничій *Любимцевъ* Влад. Георг., с. с. Близъ г. Чугуева, въ казенномъ домѣ. 2-й районъ. Завѣдывающій 2-мъ Харьковскимъ лѣсничествомъ, старшій лѣсной ревизоръ *Воскресенскій* Вл. Як., к. сов. Старо-Московская ул., д. Калиной № 1/2. Лѣсничій 2-го Харьковскаго лѣс-ва *Сусликовъ* Пав. Петр., н. с. Конная ул., д. № 10. 1-го Ахтырскаго *Шульцъ* Юс. Ант., н. с. Въ г. Ахтыркѣ. 2-го Ахтырскаго *Семеновъ* Фед. Артем., к. а. Въ г. Ахтыркѣ. 3-й районъ. Завѣдывающій Изюмскимъ лѣсничествомъ, старшій лѣсной ревизоръ *Решевскій* Ник. Фед., к. сов. Въ г. Изюмѣ. Лѣсничій Мохначанскаго лѣс-ва *Яриевъ* Ник. Ник., к. а. Близъ с. Мохначи Змиевскаго у. въ казен. д. Змиевскаго *Гурскій* Ярос. Валер., к. сов. Близъ хут. Коробова, Змиевскаго у., въ казен. д. 4-й районъ. Завѣдывающій Маяцкимъ лѣсничествомъ, младшій лѣсной ревизоръ *Новиковскій* Стан. Мих., н. с. Въ г. Славянкѣ. Лѣсничій Ново-Глуховскаго лѣс-ва (онъ же завѣдывающій Ново-Глуховскою низшею лѣсною школою) *Шольцъ-фонъ-Атерслебенъ* Нин. Густ., к. а. Въ слоб. Ново-Глуховѣ (Кременная тожь) Кулинскаго у. Старобѣльскаго л-ва *Соколовскій* Юр. Юр., к. сек. Въ с. Бѣловодскѣ Старобѣльскаго уѣз. Полтавской губ. 5-й районъ. Исполняющій обяз. старшаго лѣснаго ревизора, старшій запасный лѣсничій (онъ же завѣдывающій дѣлопроизводствомъ Полтавскаго лѣсоохранительнаго комитета) *Павловъ* Всевол. Дмит., к. сов. Въ г. Полтавѣ. Лѣсничій Полтавскаго л-ва *Козиничъ* Ник. Ник., к. сек. Въ г. Полтавѣ. Гадячскаго *Клусевичъ* Плат. Каз., к. а. Въ с. Рымаровкѣ Гадячскаго у. Кременчугскаго—*Домбровскій* Вильг. Ал-андр., тит. с. Въ г. Кременчугѣ. 6-й районъ. Завѣдывающій Лубенскимъ лѣсничествомъ, старшій лѣсной ревизоръ *Лящикъ* Каз. Юс., н. с. Въ г. Лубнахъ. Лѣсничій Прилуцкаго л-ва *Тарановъ-Бѣлозеровъ* Мих. Мих., к. сек. Въ г. Прилукахъ. Переяславскаго л-ва *Людкевичъ* Ив. Юс., т. сов. Въ г. Переяславѣ.

### Харьковскій Лѣсоохранительный Комитетъ.

(Рымарская ул., д. Кирстена № 23).

Предсѣдатель—Харьковскій Губернаторъ. Члены по должности: Губернскій Предводитель Дворянства. Вице-Губернаторъ. Управляющій Государственными Имуществами Харьковской и Полтавской губ. Предсѣдатель Окружнаго Суда. Предсѣдатель Губернской Земской Управы. *Деконноръ* Дм. Вас., с. с. *Петерсонъ* Ал-андръ Карл, исп. обяз. старш. лѣс. ревизора и инструктора, старшій запасный лѣсничій. Михайловская пл., д. Чапкиной № 17. Члены по выбору отъ лѣсовладельцевъ: *Булацель* Ал-андръ Ильичъ, членъ Губ. Зем. Управы. *Плетневъ* Дм. Ив., г. с. Г. Гадячь, Полтавской губ. Прикомандиров. для занятій по дѣлопроизв. Комитета: *Сонгинъ* Стеф. Ал-андр., тит. с., младшій запасный лѣсничій. *Шарый* Яковъ Корнил., к. сек., младшій запасный лѣсничій. Рымарская ул., д. Кирстена № 23.



# М-стерство Императорскаго Двора и удѣловъ.

Управление 7 Харьковскимъ удѣльнымъ имѣніемъ.

(Почт. ст. Теплянка, Изюмскаго уѣзда, въ имѣніи Безмятежное).

Управляющій 7 Харьковскимъ удѣльнымъ имѣніемъ *Свѣтловъ* Ив. Ив., г. сек. Писецъ при управленіи *Фитюлькинъ* Мих. Евг., двор.

## Государственный Контроль.

Харьковская Контрольная Палата.

(Рымарская ул., д. Кирстена № 23).

Управляющій Палатою *Делла-Восъ* Людв. Карл., д. с. с. Мироносицкая пл., соб. д. № 11. Старшіе ревизоры: *Праведниковъ* Ив. Хрисанф., к. а. Садовая ул., д. № 10. *Горянскій* Влад. Ив., к. а. Каразинская ул., соб. д. № 7. Младшій ревизоръ *Кондратовичъ* Ал-сѣй Вас., тит. сов. Николаевская ул., д. № 24. Секретарь *Моцакъ* Пет. Ал-сѣев., в. р. Троицкій пер., д. Галактионовой № 14. Помощники ревизора: *Кандыба* Лукиліанъ Троф., в. с. Аптекарскаго пер., д. № 28. *Федоровскій* Никол. Дм., к. а. Криничный пер., д. № 5. *Корженевскій* Юс. Ксаверьев., к. а. Уг. Каразинской и Мироносицкой ул., соб. д. № 4/57. *Кузнецовъ* Мих. Ильичъ, т. сов. Сумская ул., д. Бочарова № 25. *Рокитянскій* Левъ Андр., к. сек. Мало-Панасовская ул., д. Зайцевой № 14. *Котлубай* Мечисл. Эдуар. Николаевская пл., д. Гладкова № 30. *Котляревскій* Ал-андръ Мих., двор. Бацарская ул., д. Сѣрикова № 14. *Раннъ* Викторъ Ив., в. р. Харинскій пер., соб. д. № 8. Журналистъ и Архивариусъ *Потановъ* Влад. Ив., к. р. Журвалевка, Петропавловскій пер., д. Шмерфельдтъ № 12. Счетные чиновники: *Заморскій* Федоръ Дм., к. р. Сомовская ул., д. № 16. *Кондратовичъ* Серг. Вас., г. сек. Мѣшанская ул., д. Северина № 22. *Черниловскій-Соколъ* Пав. Юс., г. сек. Мироносицкая ул., д. № 18. *Мечниковъ* Илья Ил., г. сек. Старо-Московская ул., д. Кочетовой № 68. *Кунцимычъ* Влад. Елисѣев., в. сек. Мироносицкая ул., д. Горянской № 7. *Земанъ* Францъ Ив., к. р. Рогатинскій пер., д. Иванецкой № 4. *Дигаевъ* Мих. Ив., к. р. Еватеринославская ул., д. № 8. *Ляйнсбергеръ* Никол. Іуліан., л. дв. Петинская ул., д. № 9. *Слысенко* Викт. Пав., ст. пис. Старо-Мясницкая ул., д. Загурской № 6.

Контроль Курско-Харьково-Севастопольской ж. д.

Главный контролеръ *Савичъ-Заблочкій* Никол. Адам., д. с. с. Екатеринославская ул., д. Файнберга № 48. Помощники главнаго контролера: *Марковскій* Юсифъ Ксавер., с. с. Уг. Ярославской и Благовѣщенской ул., д. Бривонусковой № 24. *Семеновскій* Ив. Порфир., к. сов. Сумская ул., д. № 16. Старшіе контролеры: *Дорошкевичъ* Мих. Донатовичъ, к. а. Конторская ул., д. № 9, кв. № 5. *Головинъ* Валер. Мих., тит. с. Нѣмецкая ул., д. № 30. *Ивановъ* Влад. Пав., г. сек. Усовская ул., д. Даниловой № 15. *Мещерскій* Мих. Ив., к. р. Еватеринославскій пер., д. № 8, кв. № 1. Контролеры: *Паскевичъ* Мих. Ал-андр., в. сов. Клочковская ул., д. № 17. *Макаревскій* Влад. Фед., к. а. Семинарская ул., д. № 20. *Вонлярлярскій* Ал-андръ Петр. Тюремная ул., д. № 12, кв. № 1. *Жилачевъ*



Ефимъ Ив., тит. с. Ветеринарная ул., д. № 21. *Зенкевичъ* Никол. Игнат., тит. с. Конторская ул., д. № 45. *Григоровичъ* Ив. Фед., к. сек. Нѣмецкая ул., д. № 13. *Куделековъ* Тимоф. Петр., к. сек. Конторская ул., д. № 12. *Тицнеръ* Никол. Ал-ндр., к. сек. Дмитриевская ул., д. № 28. *Проскураковъ* Всевол. Ив., к. сек. Чеботарская ул., д. № 5. *Завицкий* Викт. Енафрод., к. р. Нѣмецкая ул., д. Самойловичъ № 43. *Пряшчниковъ* Ал-ндр. Вас., к. р. Мало-Гончаровская и уголъ Жандармской пл., д. Шмидтъ № 15—16. *Вознесенскій* Пет. Мих., н. ч. Ключковская ул. д. № 36, кв. Ковалева. *Сталецкий* Ал-ндръ Юсиф., инж. техн. Садовая ул., д. № 11. *Цывинскій* Люціанъ Сигиз. Николаевская пл., д. Лиховина № 7. Помощники контролера: *Нелингъ* Никандръ Конст., н. с. Конторская ул., д. № 86. *Похлебинъ* Ив. Ильичъ, к. а. Мироносицкая ул., д. № 16. *Яковичскій* Никол. Ив., к. а. Семинарская ул., д. Сусоева № 30. *Нельовъ* Ал-сѣй Ал-сѣев. Конторская ул., д. № 12, кв. № 22. *Клобуковъ* Флор. Апол., к. а. Ст. Мелитополь, К.-Х.-С. ж. д. *Соломонъ* Ив. Ал-ндр., к. а. Большая Панасовка, д. № 31. *Гиринъ* Мих. Карл., к. а. Занковская ул., д. Попова № 90. *Шимановскій* Кон. Степ. Васильевскій пер., д. Бубновой № 8. *Мейлаховскій* Мих. Влад., тит. с. Конторская ул., д. № 39. *Александровъ* Никол. Никол., к. сек. Усовская ул., д. № 39. *Кульманъ* Альфр. Геря., к. сек. Дмитриевская ул., д. № 28, кв. Тицнеръ. *Ферико* Ал-сѣй Як., к. сек. Богуновскій пер., д. № 12, кв. № 3. *Новомейскій* Викт. Ив., к. сек. Екатеринославская ул., д. Чижевскаго. *Делла-Восъ* Ал-ндръ Людвиг., к. сек. Ст. Симферополь К.-Х.-С. ж. д. *Кудрявцевъ* Никол. Никол., к. сек. Гончаровскій бульваръ, д. № 6. *Николевъ* Леонидъ Влад., к. сек. Дѣвичья ул., д. № 4. *Столяровъ* Мих. Серг., в. сек. Ключковская ул., д. № 85. *Витте* Никол. Ал-ндр., бар., к. сек. Жандармская пл. и уг. Мало-Гончаровской ул., д. № 15. *Богуцкий* Ант. Ив., г. сек. Карповская ул., д. № 14. *Запорожецъ* Ал-сѣй Григ., г. сек. Въ зд. Коммерческомъ училища. *Гижичскій* Влад. Конст., г. с. Конторская ул., д. Петрова. *Масловъ* Юсифъ Юсиф., к. р. Зонная ул., д. Бантуръ № 30. *Бычевскій* Борисъ Ал-сандр., к. р. Жандармская пл. и уг. Мало-Гончаровской ул., д. Барабаша. *Петровъ* Ив. Ал-ндр., к. р. Ст. Славянскъ К.-Х.-С. ж. д. *Смирновъ* Вас. Ив., к. р. Гончаровскій бульваръ, д. № 6. *Поблдоносцевъ* Мих. Петр., к. р. Сирохинская ул., д. № 25. *Капуцинскій* Конст. Як., к. р. Лопанскій пер., д. Галактионова № 9. *Андреевъ* Мих. Христоф., н. ч. Екатеринославская ул., д. № 66. *Устиновъ* Всевол. Влад., н. ч. Большая Москалевская ул., д. Поликова № 41. Помощники контролеровъ: *Школинскій* Конст. Ефрем. Ст. Люботинъ, Х.-Н. ж. д. *Шмитъковъ* Никол. Мих., н. ч. Усовская ул., соб. д. № 39. *Гоншировъ* Вас. Вас., н. ч. Чернышевская ул., д. насл. Сердюковыхъ № 14. *Носковъ* Вл. Барп. Бышевскій пер., д. А. И. Носковой № 11. *Лазаревъ* Мих. Аким. Чеботарская ул., д. Эдельберга, бывш. Борткевича № 5. *Панибратъ* Конст. Яков. Грековская ул., д. куц. Манько № 79—1. *Соболевъ* Флшинъ Петр. Кузьбинскій пер. (Холодна гора), д. Турбина. *Гейбовичъ* Станис. Викент. Михайловская пл., д. № 8, кв. № 5. *Гвоздаковъ* Вас. Сем. Конторская ул., д. № 22. *Михайловскій* Ал-ндръ Ал-ндр. Екатеришинская ул., д. Абрамова № 39. *Илинъ* Серг. Дм. Скобелевская (Михайловская) пл., д. Трояновской № 18. *Акуловъ* Юсиф. Як. Уг. Семинарской и Екатеринославской ул., д. № 97. Исполняющіе обязанность помощника контролера: *Мацкевичъ* Ал-ндръ Никиф. Большая Москалевская ул., д. № 66. *Бенингъ* Як. Ал-ндр. Садово-Кудиковская ул., д. кв. Ширинскаго-Шихматова № 18, кв. № 3.

## Вѣдомство Православнаго Исповѣданія.

Епархіальный Архіерей *Амвросій*, архіепископъ Харьковскій и Ахтырскій. Университетская ул., въ архіерейскомъ домѣ. Викарій Архіерей *Петръ*, епископъ Сумскій. Университетская ул., д. Повровскаго монастыря.

### Харьковская Духовная Консисторія.

(Университетская улица).

Члены Консисторіи: *Павловъ* Тимоф. Семен., прот. Сумская ул., д. Павловой № 60. *Солнцевъ* Пав. Ал-др., прот. Дворянская наб., д. Герценвиць № 5. *Дюковъ* Андр. Григ., прот. Сумская ул., д. Павловой № 60. *Любицкіі* Стефанъ Петр., прот. Въ церковномъ домѣ при Троицкой церкви. *Волобуевъ* Георг. Иван., прот. Епархіальная ул., д. Бладбищен. церкви. *Ивановъ* Панкр. Дм., прот. Нѣмецкая ул., соб. д. № 25. Секретарь Консисторіи *Вещуровъ* Ив. Мих., к. с. Мало-Гончаровская ул., соб. д. № 39. Секретарь при Епархіальномъ Архіерей *Макушинъ* Григ. Яков., н. сов. Уг. Владимірской и Котлиревской ул., соб. д. № 57. Столоначальники: *Дажневскій* Тим. Григ., в. а. Дмитріевская ул., соб. д. № 4. *Калишниковъ* Сем. Вас., кол. а. Москалевская ул., Столярный пер., д. № 6. *Акимовъ* Ал-дръ Яков., тит. с. Каразинская ул., собст. д. № 9. И. д. столонач. Консист. *Любинскій* Ив. Аггѳев., т. сов. Петечинская ул., д. Медвѣдева № 45. Казначей *Козловскій* Пав. Дан., в. сек. Въ зд. Консисторіи. И. д. регистраторъ *Бутковскій* Стеф. Петр., н. ч. Воскресенская ул., церк. д. № 10. И. д. архивариуса *Щеголевъ* Влад. Яков., в. сек. Ивановская ул., Набережный пер., д. Юхновича № 17. Епархіальный архитекторъ *Нѣжкинъ* Владм. Христ., в. сов. Конная ул., соб. д. № 14.

### Духовенство города Харькова.

Благочинный Харьковскихъ градскихъ церквей *Полтавцевъ* Петръ Тимоф., свщц. Успенскій Кафедральный Соборъ. Настоятель собора *Павловъ* Тимоф. Сем., прот., членъ Дух. Конс., канд. Кіев. Дух. акад. *Дажневскій* Павелъ Як., протор. *Виноградовъ* Григ. Матв., свщц. И. д. ключари *Гончаревскій* Іоаннъ Никол., свщц., канд. Кіев. Дух. акад. *Твердохлбовъ* Леон. Іоан., свщц., миссіон., канд. Кіев. Духовн. Акад. Всехсвятская церковь. *Гутниковъ* Никол. Вас., свщц. *Кратировъ* Никол. Фед., свщц. Дмитріевская церковь. *Чижевскій* Іоан. Лук., прот. *Микулинъ* Петръ Стеф., свщц. Благовѣщенская церковь. *Поповъ* Василій Апол., прот. *Проскурниковъ* Вас. Мих., прот. *Приходинъ* Іоан. Дм., свщц. Христо-Рождественская церковь. *Тимофеевъ* Пав. Пет., прот. *Балановскій* Андр. Фед., свщц. Преображенская церковь. *Лихницкій* Вас. Яков., свщц. *Румянцева* Мих. Анд., свщц. Воскресенская церковь. *Соколовскій* Ник. Ив., прот. *Горанинъ* Іоаннъ Ксеноф., свщц. Александро-Невская церковь. *Сокольскій* Николай Серг., свщц. *Виняминовъ* Евсевій Гавр., свщц. Архангело-Михайловская церковь. *Федоровъ* Іоан. Іоан., прот. и кав. *Полтавцевъ* Петръ Тимоф., свщц. Святодуховская церковь. *Левандовскій* Вас. Як., прот., зак.-уч. прих. шк. *Шосте* Никол. Пав., свщц. Вознесенская церковь. *Чеботаревъ* Георг. Іоан., прот. депутат. *Борисоглбскій* Ник. Вас., свщц., канд. Моск. акад. Петропавловская церковь. *Щелкуновъ* Андр. Андр., свщц. Рождество-Богородичная церковь. *Добровольскій* Вас. Никол., свщц., проф. Х. Технолог. Института. Кресто-Воздвиженская церковь. *Григоровичъ* Пав. Леонт., свщц. *Любарскій* Никол. Никол., канд. Кіев. акад. Пантелеймоновская



церковь. *Федоровъ* Никол. Пав., прот., чл. Х. Еп. попечит. *Ветуховъ* Вас. Мих., свящ. пот. дв. Николаевская церковь. *Федоровскій* Ал-андръ Ал-андр., прот. *Ивановъ* Панкрат. Дм., прот. Троицкая церковь. *Тимофеевъ* Павль Фед., свящ. Озерянская церковь. *Пономаревъ* Макс. Тимоф., свящ. Троицко-Единоѣрческая церковь. *Коробкинъ* Иоан. Гавр., свящ. Иоанно-Предтеченская церковь с. Основы. *Рудинскій* Георг. Ксеноф., свящ. *Клячнй* Мих. Андр., свящ. Иоанно-Богословская церковь с. Ивановки. *Дмитріевъ* Андр. Платон., свящ. *Федоровскій* Маркіанъ Ал-андр. Кладбищенская Иоанно-Устькновенская церковь. *Ковалевскій* Пав. Гурьев., прот. *Волобуевъ* Георг. Иоанн., прот., чл. Консистер. Антоніевская церковь при Университетѣ. *Буткевичъ* Тимоф. Иоан., прот., проф. Богослов. при Унив. *Инокковъ* Иоаннъ Стефан., свящ. *Кіаницынъ* Фед. Никол., свящ. Иоанно-Богословская церковь при Х. Дух. училищѣ. *Левитскій* Иоан. Иоан., свящ., помощ. смотрит. уч. Александро-Невская церковь при 1-й муж. гимназіи. *Солнцевъ* Пав. Ал-андр., прот. Сергіевская церковь при 2-й муж. гимназіи. *Введенскій* Георг. Иоан., свящ. Трехъ-Святительская церковь при 3-й муж. гимназіи. *Филевскій* Иоан. Иоан., свящ., канд. Кіев. Ак. Преображенская церковь Харьков. благотворительнаго Общества. *Любарскій* Андр. Матв., свящ., зак.-учит. реальн. учил. Константино-Еленовская церковь при Харьков. дѣтскомъ приютѣ. *Крушодольскій* Иоаннъ Мих., свящ. Маріи-Магдалинская церковь при Инстит. благородныхъ дѣвицъ. *Грома* Пав. Стеф., свящ., канд. Мос. д. Ак. *Дюковъ* Андр. Григ., прот. пот. двор. Петро-Веригская церковь при Харьк. тюрьмѣ. *Любичскій* Стеф. Петр., прот. Осіе-Андріевская церковь при Х. реальномъ училищѣ. *Юшковъ* Ал-сѣй Мих., свящ. Царице-Александровская церковь при пересыльной тюрьмѣ. *Толмачевъ* Иоан. Вас., свящ. Иоанно-Богословская церковь при Х. Духовной Семинаріи. *Скрынниковъ* Дмитр. Вас., свящ., зак.-уч. при образц. шк. Скорбященская церковь при Х. мѣщанской богадѣльнѣ. *Жебичевъ* Никол. Климент., свящ. Александро-Невская церковь Харьк. богоугодныхъ заведеній. *Бяляевъ* Григ. Вас., свящ., зак.-уч. при фельдш. шк. Спиридоновская церковь при Х. Блеменовской богадѣльнѣ. *Мантулинъ* Иоаннъ Ал-андров., свящ., наблюд. церкв. прих. школъ. Варваринская церковь при Харьк. Епархіальномъ женскомъ училищѣ. *Оникевичъ* Никанд. Иоан., прот., зак.-уч. и инспект. Еп. учил. *Петровскій* Иоан. Вас., свящ., учит. пѣнія въ Еп. учил.

### Харьковскій Епархіальный Совѣтъ по миссіонерскимъ дѣламъ.

(Въ зд. Духовной Консистеріи).

Предсѣдатель *Амеросій*, Архіепископъ Харьковскій и Ахтырскій. Члены: *Любичскій* Стефанъ Пет., прот. Троицкій пер., церк. д. *Буткевичъ* Тимоф. Ив., прот. Кошый пер., соб. д. *Балановскій* Андрей Фед., свящ. Конторская ул., д. № 38. *Любарскій* Никол. Ник., свящ. Мирноосенская пл., д. Крестовоздв. церкви № 3. *Твердохлѣбовъ* Леонидъ Ив., свящ. Мало-Гончаровская ул., д. Булатниковой № 30. Дѣлопроизводитель и казначей *Горинъ* Ив. Ксеноф., свящ. Воскресенская ул., церк. д. № 10.

### Харьковскій Комитетъ Православнаго Миссіонерскаго Общества.

Предсѣдатель Комитета Преосвященный *Петръ*, Епископъ Сумскій. Товарищъ Предсѣдателя *Петровъ* Александръ Ивановичъ, Гофмейстеръ, тайн. сов., помощникъ Варшавскаго Генераль-Губернатора. Члены: *Павловъ* Тимофѣй, прот. *Чижевскій*, Иоан., прот. *Дюковъ* Андр., прот. *Любичскій* Стеф., прот. *Буткевичъ* Тимоф., прот. *Запрынскій* Мих., и. с. *Велитченко* Ив. Кирил., куп. *Школяренко* Евѣим. Дан., куп. Казначей *Поповъ* Вас., прот. Дѣлопроизводитель *Макушинъ* Григ., и. с.



## Харьковскій Епархіальный Училищный Совѣтъ.

(Семинарская ул., зданіе Духовной Семинаріи № 38).

Предсѣдатель совѣта *Знаменскій* Іоаннъ Павлин., прот., ректоръ семинаріи Семинарская ул., зд. семинаріи № 38. Постоянные члены совѣта: *Павловъ* Тимоѳ. Семен., кафедральный прот. Сумская ул., соб. д. № 60. *Дюковъ* Андр. Григ., прот. Сумская ул., д. Павлова № 60. *Чижевскій* Іоаннъ Лукичъ, прот. Конторская ул., соб. д. № 62. *Любичкій* Стеф. Петр., прот. Кацарская ул., д. Чунихина № 34. *Твердохлѣбовъ* Леонидъ Ів., свщ. Мало-Гончаровская ул., д. Булатникова № 26. *Истоминъ* Конст. Евстаф., с. с., инспекторъ семинаріи. Семинарская ул., зд. семинаріи № 38. *Пономаревъ* Стеф. Никол., (онъ же казначей совѣта) с. с. Семинарская ул., здан. семинаріи № 38. Постоянные члены совѣта: *Страховъ* Ник. Ник., с. с. Семинарская ул., зд. семинаріи № 38. *Омоенко* Сем. Петр., с. с. (дѣлопроизводитель совѣта). Семинарская ул., зд. семинаріи № 38. Епархіальный наблюдатель *Давиденко* Вас. Ѳеодор., канд. Богословія. Ярославская ул., д. № 11. Члены отъ Мин. Народ. Просв.: *Жаворонковъ* Никол. Григ., д. с. с., директоръ народ. уч. Соробинскій пер., д. Миловановой № 9. Почетные члены совѣта: *Ѳеодоровъ* Іоаннъ Іоан., прот. Михайловская ул., соб. д. № 3. *Ѳеодоровскій* Ал-андръ Ал-ндров., прот. Дѣвичья ул., соб. д. № 6. *Ѳеодоровъ* Никол. Павл., прот. Ключковская ул., церков. д. № 12. *Снегиревъ* Ал-андръ Ал-ндров. с. с. Бурсацкій пер., зд. духовнаго училища № 4.

## Харьковская Духовная Семинарія.

(Семинарская ул., д. № 38).

Ректоръ Семинаріи *Знаменскій* Іоан. Павлин., прот. Инспекторъ *Истоминъ* Конст. Евст., с. с. Помощн. инспектора: *Матусевичъ* Як. Прок., канд. бог. *Логиновъ* Вас. Вас., канд. Бог. Преподаватели: Священнаго Писанія и еврейск. языка *Леонтовичъ* Валент. Тим., с. с. Обличительнаго Богосл., истор. и облич. раскола *Корниченко* Іос. Клавд., к. сов. Богословія: основнаго, догматическаго и нравственнаго *Сильченковъ* Конст. Никол., маг. Богосл. Гомилетики, литургики и практическаго руководства для пастарей *Булаковъ* Серг. Вас., с. с. Общей церковной исторіи, исторіи русской церкви и библейской исторіи *Вертеловскій* Ал-скій Ѳед., с. с. Общей гражданской и русской исторіи *Пономаревъ* Стеф. Ник., с. с. Логики, психологіи, начальныхъ основаній и краткой исторіи философіи и дидактики *Страховъ* Никол. Никол., с. с. Словесности и истор. русск. литературы *Протопоповъ* Никол. Серг., к. сов. Алгебры, геометріи, насхалии и физики *Кудревичъ* Ів. Викт., с. с. Греческаго языка: *Омоенко* Сем. Петр., с. с. *Доброправовъ* Мих. Вас., с. с. Латинскаго языка: *Садовъ* Ѳед. Ів., с. с. *Гонимъ* Ник. Вас., к. сов. Учитель церковнаго пѣнія *Ковинъ* Ник. Мих. Всѣ въ зд. семинаріи. Учитель гимнастики *Власовскій* Ник. Мих., тит. с. Нѣмецкая ул., д. Беллера № 11. Врачъ *Костенко* Евт. Никит., с. с. Кацарская ул., д. № 16. И. д. эконома *Енько* Адр. Наз., канц. служ. III разр. Духовникъ и законоучитель образцовой школы при семинаріи *Скрынниковъ* Дим. Вас., свщ. Старшій учитель образцовой школы при семинаріи *Олейниковъ* Георг. Дим., діак. Младшій учитель образцовой школы при семинаріи *Стрѣльцовъ* Ів. Ів., діак. Репетиторъ-надзиратель *Красинъ* Ник. Митр., студ. семин. Репетиторъ надзиратель *Слуцкій* Мих. Іосиф., студ. семин. Всѣ въ зд. семинаріи.

Правленіе семинаріи: 1) Педагогическихъ собраній: Предсѣдатель, ректоръ семинаріи, протоіерей Іоаннъ *Знаменскій* Члены: инспекторъ Семинаріи Конст.

*Истоминъ*. Преподаватели: Валентинъ *Леонтовичъ*, Алексѣй *Вертеловскій* и Стеф. *Пономаревъ*, отъ духовенства свящ. Іоан. *Гончаревскій* и законоучитель 3-й гимназіи свящ. Петръ *Өминъ*. 2) Распорядительныхъ собраній: Предсѣдатель, ректоръ семинаріи, протоіерей Іоаннъ *Знаменскій*. Члены: инспекторъ Семинаріи Конст. *Истоминъ*, преподаватель Сем. *Өменко*, отъ духовенства свящ. Іоан. *Гончаревскій*, почетный блюститель по хозяйственной части Ив. Кирилъ *Велитченко*, н. д. эконома Семинаріи Адрианъ *Енько* и секретарь правленія Иванъ *Кудрещичъ*.

### Харьковское Духовное Училище.

(Бурсацкій пер., д. № 4).

Смотритель училища *Снегиревъ* Ал-андръ Ал-сѣв., с. с. Помощникъ смотрителя *Левитскій* Іоан. Іоан., прот. Оба въ зд. училища. Учители: Старшій учитель латинскаго языка *Лащенко* Владим. Семен., с. с. Чернышевская ул., соб. д. № 54. Русскаго и церков.-славянскаго язык. во II—IV кл. *Евсѣйскій* Ив. Александр., с. с. Дворянская наб., д. Туника № 4. Арифметики и географіи *Пономаревъ* Вас. Арсент., с. с. Ващенкова пер., д. Эпатавскаго № 21. Греческаго яз. *Марченко* Владим. Вас., н. с. Мордвиновскій пер., д. Закрицкой № 17. Русскаго и церков.-славян. языковъ въ I классѣ *Булаковъ* Ив. Вас., канд. Богосл. Въ зд. Харьков. духов. семинаріи. Приготовительнаго класса и чистописанія въ I и II классахъ *Лихницкій* Ив. Вас., оконч. курсъ въ дух. сем. Б.-Москалевская ул., д. № 15. Учитель пѣнія *Гогинъ* Ив. Степ., студ. сем. Петровскій пер., д. Григорьева № 9. Надзиратели-репетиторы: *Теряевъ* Александр. Серг., студ. сем. *Жадановскій* Антошъ Ив., студ. сем. *Лобковскій* Ив. Вас., студ. сем. *Шкорбатовъ* Никол. Никол., студ. сем. *Дашкиевъ* Леонидъ Георг., канд. Бог. Всѣ въ зд. училища. Учитель гимнастики *Добровольскій* Ал-сѣй Мих., шт.-к. Большая-Панасовская ул., д. № 10. Врачъ *Рубинскій* Вас. Ал-дров., к. с. Сумская ул., д. Борткевича № 18. Фельдшеръ *Котляровъ* Сем. Ал-сѣв., зап. старшій медиц. фельдш. Экономъ *Ковалевскій* Вас. Петр., діак. Всѣ въ зд. училища.

Правленіе училища. Предсѣдатель, смотритель училища *Снегиревъ* Ал-андръ Ал-др., с. с. Члены: помощникъ смотрителя *Левитскій* Іоаннъ Іоан. Оба въ зд. училища. Отъ учителей *Марченко* Влад. Вас., н. с. Мордвиновскій пер., д. Закрицкой № 17. Отъ духовенства: *Балановскій* Андр. Θεод., свящ. Конторская ул., д. Халавиной № 6. *Филевскій* Іоан. Іоан., свящ. Въ зд. Коммерческаго училища. Почетный блюститель *Коваленко* Ив. Як., кун. Запковская ул., соб. д. Письмоводитель *Квашенко* Пет. Козьм., учит. нар. учил. Въ зд. училища.

### Харьковское Епархіальное Женское Училище.

(Епархіальная ул., д. № 56).

Предсѣдатель совѣта *Буткевичъ* Тимоф. Ив., прот., маг. Бог. Газетный пер., д. № 4. Начальница училища *Гейцль* Евг. Никол., двор. Въ зданіи Епарх. учил. Инспекторъ клас. и законоучитель *Онисевичъ* Никанаръ Іонов., прот., канд. ак. Епархіальная ул., соб. д. № 29. Членъ совѣта и помощн. законоуч. *Любарскій* Никол. Никол., свящ., канд. акад. Церковный д. при Миронск. церкви. Членъ совѣта и помощникъ законоуч. *Тимовеевъ* Пав. Θεод., свящ. Цери. д. при Троицкой цер. Преподаватели: Закона Божія *Борисоглѣбскій* Никол. Вас., свящ., канд. ак. Вознесенская пл., д. Мясняевой. Математики и физики: *Колосовскій* Як. Мих., к. с. Дѣвичья ул., д. Потебни № 3. *Мищенко* Вас. Никол., канд. унив. Бул-



гаковский пер., д. Шведовой Русскаго языка: *Кокаревъ* Мих. Андр., н. сов. Сумская ул., д. Богданова № 15. *Гогинъ* Ник. Вас., к. с. *Доброуравовъ* Мих. Вас., с. сов. Дидактики *Страховъ* Никол. Никол., с. сов. Исторіи *Вертеловскій* Ал-сѣй Фед., с. сов. Всѣ въ зданіи Духовной Семинаріи. Исторіи и географіи *Трифилевъ* Евг. Парсентьев., к. а. Николаевская пал., д. Васильевой № 25. Географіи *Балановскій* Андр. Фед., свящ., канд. эк. Конторская ул., д. Холявиной № 38. Чистописаніи *Дмитріевъ* Алекс. Дм., с. сов. Епархіальная ул., д. Лобачеръ № 8. Переовнаго пѣніи *Петровскій* Ив. Вас., свящ. Чернышевская ул., д. Поготови № 55. Учительница арифметики *Дмитріева* Мар. Дм., вѣд. забор. Конторская ул., д. Холявиной № 38. Учительница пригот. класса *Щелкунова* Таисія Андр., д. прот. Ветерин. ул., д. № 16. И. д. дѣлопроизводителя совѣта *Чернявскій* Ософанъ Дм., діак. Церковный д. на градск. кладбищѣ. Старшія воспитательницы: *Вышемирская* Анолинварія Пав., дом. уч. *Дьякова* Людм. Евфим., дом. уч. *Курасовская* Елисаб. Андр., дом. уч. *Вертеловская* Ольга Фед., дом. уч. *Левандовская* Ал-ндра Ив., дом. уч. *Нельговская* Зин. Ив., дом. уч. *Попова* Над. Ив., дом. уч. *Пукковская* Елис. Як., дом. уч. *Сорокина* Евд. Пав., дом. уч. *Троицкая* Анна Гавр., дом. уч. *Яновская* Ал-ндра Влад., дом. уч. *Ястремская* Анаст. Алекс., дом. уч. Младшія воспитательницы: *Аристова* Вѣра Конст., дом. уч. *Власовская* Павла Федор., дом. уч. *Иниокова* Зин. Мих., дом. уч. *Копычкова* Анаст. Никанор., дом. уч. *Павлова* Анаст. Яковл. дом. уч. *Павлова* Марія Як., дом. уч. *Павлова* Евг. Ив., дом. уч. *Подольская* Антон. Сем., дом. уч. *Пономарева* Сераф. Ив., дом. уч. *Пономарева* Сераф. Андр., дом. уч. *Реутская* Софья Павл., дом. уч. *Степурская* Валент. Ив. дом. уч. И. д. эконома училища *Васильевъ* Ал-сѣй Фед., мѣщ. Всѣ живутъ въ зданіи училища.

### Эмеритальная касса духовенства Харьковской епархіи.

(Въ зд. Х. Д. Консенеторіи).

Предсѣдатель правленія *Знаменскій* Іоаннъ Павл., прот. (ректоръ Х. Дух. семинаріи). Въ зд. Харьк. Дух. семинаріи. Казначей *Федоровскій* Ал-ндръ Ал-ндр. Дѣвичья ул., соб. д. Дѣлопроизводитель *Гутниковъ* Никол. Вас., прот. При Всѣхсвятской церкви г. Харькова, церковный д. Письмоводители: *Ракшевскій* Вас. Ильичъ. Петечинскій пер., д. Лабинцева № 14. *Степурскій* Тих. Вас., псал. Москалевка, Мюнчная ул., д. № 2.

## Министерство Путей Сообщенія.

### Управленіе Курско-Харьково-Севастопольской жел. дор.

(г. Харьковъ, вокзалъ).

Начальникъ дороги *Фонъ-Ренкулъ* Никол. Аманд., н. с., инж. пут. сообщ. Московская ул., д. Рубинштейна. Помощникъ начальника дороги, оный же первый его замѣститель *Прѣсняковъ* Евг. Львов., с. с., инж. п. с. Конторская ул., д. № 56. Инженеръ для особыхъ порученій при начальникѣ дороги *Астафьевъ* Ал-савдръ Аркад., к. сов., инж. п. с. Екатеринославская ул., д. Логачева. Правитель канцеляріи *Мостовскій* Ант. Андр. Усовская ул., д. Губенко № 5. Столоначальники: *Сухановъ* Влад. Ильичъ. Конторская ул., д. Зайковской № 12. *Финогеновъ* Ив. Никол. Москалевская ул., д. Бакнвыхъ № 5. *Видеманъ* Леонидъ Август. Екатеринославская ул., д. Ивановой № 107.



**Юрисконсулъство Управленія дороги.** Повѣренный по судебнымъ дѣламъ *Клоповъ* Ив. Ал-сѣев., пр. пов. Екатеринославская ул., д. Жевержеева № 39. Помощники его: *Коризъ* Евг. Валент., тит с., канд. правъ. Рымарская ул., д. Васильева № 2. *Самойловъ* Серг. Никол., канд. правъ. Лопанскій пер., д. Иларіонова № 10. Дѣлопроизводитель *Новиковъ* Гавр. Михѣев. Екатеринославская ул., д. Музыкальнаго Общества № 30.

**Главная бухгалтерія Управленія дор.** Главный бухгалтеръ *Трофимовъ* Сергѣй Никол., к. сек. Донецъ-Захаржевская ул., д. Лысикова. Помощникъ бухгалтера *Лютвейзенъ* Конст. Ал-ндр. Кацарская ул., д. Спасиба. Дѣлопроизводитель *Мисюра* Борисъ Никол., двор. Жандармская пл., д. Барабаша № 4. Старшіе счетоводы: *Вислициій* Болеславъ Іоакимов. Усовская ул., д. Даниловой № 15. *Зиновьевъ* Левъ Петр., двор. Холодная гора, Рудаковскій пер., д. Туровца № 31. *Винокуровъ* Ив. Матв. Нетечинская ул., д. Медвѣдева № 45. *Авраменко* Калиникъ Козьм. Холодная гора, Рудаковскій пер., д. Бутовича № 20.

**Дѣлопроизводство мѣстнаго комитета пенсіонной кассы.** Дѣлопроизводитель *Глущенко* Ив. Козьм. Конная ул., д. Бѣлецкаго № 32. Помощникъ его *Вильчекъ* Іосифъ Фелиціан. Мало-Гончаровская ул., д. № 9.

**Матеріальная служба.** Начальникъ службы (онъ же второй замѣститель начальн. дор.) *Шухтанъ* Леонидъ Фердинанд., к. сов., инж. п. с. Тюремная пл., д. Файнберга. Помощники начальн. матер. сл.: *Зиминъ* Ал-ндръ Валеріан., к. сов. Вознесенская пл., д. № 9. *Карпинскій* Конст. Франц. Усовская ул., д. № 8. Ревизоръ и 3-й замѣститель начальн. службы *Семенскій* Серг. Ал-ндров., к. а. Екатеринославская ул., д. Файнберга. Агентъ по испытанію и приѣмкѣ матеріаловъ *Евменовъ* Сем. Прокоф., к. сек. Чеботарская ул., д. № 38. Бухгалтеръ *Сухоцкий* Антонъ Ал-ндров. Вознесенская пл., д. № 13. Завѣдывающій главнымъ складомъ ст. Харьковъ *Роевъ* Лука Ив. Ст. Харьковъ. Ревизоры службы: *Пелискій* Владисл. Григ. Мало-Гончаровская ул., д. № 5. *Василевскій* Хрисанфъ Никол., к. с. Карповская ул., д. № 13. *Козловскій* Конст. Матв., провинц. сек. Арестантскій пер., соб. д. Старшіе счетоводы: *Китовъ* Мих. Степ. Усовская ул., д. № 25. *Довнаръ-Запольскій* Владисл. Игнат. Усовская ул., д. № 8. *Михейлисъ* Андр. Ив. Конторская ул., д. № 53. *Кролевецъ* Сем. Як. Б.-Москалевская ул., д. № 15. Дѣлопроизводитель *Андреевъ* Конст. Венедикт. Б.-Панасовка, соб. д. И. д. дѣлопроизводителя *Пероухинъ* Мих. Конст. Профзкій пер., д. № 16.

**Врачебная служба.** Старшій врачъ дороги *Соколовскій* Пет. Ануфр., н. с. Екатеринославская ул., д. Файнберга № 54. Врачъ, завѣдывающій больницею *Романовичъ* Фед. Тихон., тит. с. Благовѣщенская ул., д. № 10. Врачъ 2 участ. *Оболенскій* Конст. Петр., к. а. Екатеринославская ул., д. Файнберга № 54. Врач. 10 участка *Голяховскій* Ал-сѣй Ив., к. а. Славянскъ, казенное зд. при станціи. Письмоводитель *Можный* Фед. Андріян., к. р. Усовская ул., д. Юрина № 45. И. об. аптекаря *Вирановскій* Алонзій Франц., помощн. провизора. Леусовскій пер., д. Мигулина № 11. Старшій фельдшеръ *Александровъ* Пет. Ал-ндр., фельдш. Ст. Харьковъ, казенное зд.

**Служба движенія.** Начальникъ службы движенія *Азбукинъ* Ив. Никитичъ, отст. г. сек. Чеботарская ул., д. Абакумова № 61. Помощники его: *Спенлеръ* Никол. Эдуард., к. сов., инж. п. с. Вознесенская ул., д. № 3. *Эборовичъ* Сем. Никол. Казенное зд. при вокзалѣ. Начальникъ конторы *Ефимьевъ* Никол. Анатол., отст. рот. Дѣлопроизводители: *Татариновъ* Пет. Георг. Оба на Екатеринославской ул., д. Горланова № 61. *Парчевскій* Станисл. Никодим. Усовская ул., д.

Гашенко № 29. *Новоселовъ* Андр. Григ. Усовская ул., д. Шмидькова № 39. *Кас-саковский* Раймундъ Мих. Богуновскій пер., д. Бочарова № 14. Бухгалтеръ *Па-чоскій* Романъ Осип. Гончаровская ул., д. № 18. Завѣдывающій статистикою *Панъшинъ* Моисей Ив., канд. правъ. Б. Панасовская ул., д. Оберемко № 31. Завѣдывающій кондукт. бригадами *Козубовскій* Мечиславъ Антон., зап. поруч. Чеботарская ул., д. Птичкина № 75. Агентъ по розыску грузовъ *Радзиновскій* Пет. Степ. Мало-Панасовская ул., д. Соколова № 3.

**Служба телеграфа.** Начальникъ телеграфа *Кайль* Казимиръ Август., двор. Дмитриевская ул., д. Мищенко № 20. Помощникъ начальн. телеграфа *Искрицкій* Мих. Андр., двор. Мало-Гончаровская ул., д. Мужницкаго № 29. Старшій контро-леръ-механикъ при управленіи *Митманъ* Марцелій Карл. Конторская ул., д. № 67. Электротехникъ *Родионовъ* Пав. Ростислав., двор. Сумская ул., д. Вертелов-скаго № 8. Письмоводитель *Приходченко* Степ. Сем. Зміевская ул., соб. д. № 7.

**Служба ремонта, пути и зданій.** Начальникъ службы пути *Кузьменко* Вас. Мих., н. с., ниж. п. с. Екатеринославская ул., д. Файнберга № 11. Помощ-ники его: *Чернай* Александръ Львов., в. а., ниж. п. с. Кацарская ул., соб. д. № 5. *Корнуевъ* Викт. Никол., в. а., ниж. п. с. Уголь Дмитриевской и Кацарской ул., д. Свѣтухиной № 28—3. Начальникъ технического отдѣленія *Бондаревскій* Никол. Сем., в. сек., ниж. тех. Университетская ул., д. Покровскаго монастыря № 2, кв. № 6. Начальникъ 3 уч. *Витринскій* Ал-андръ Сем., в. а., ниж. п. с. Александровская ул., казенное зданіе № 101. Помощникъ начальн. 3 уч. *Цауне* Юлій Сем., клас. худож. Чеботарская ул., д. Борткевича № 59. Секретарь *Тро-фименко* Мих. Як. Конторская ул., д. Эонъ-Бессеръ № 8. Бухгалтеръ *Виктор-овъ* Ал-андръ Никол. Конторская ул., д. № 67.

**Служба тяги и подвижнаго состава.** Начальникъ службы тяги *Пу-тята* Никол. Егор., в. сек. Благовѣщенская ул., д. Файнберга. Помощники его: *Обчинниковъ* Илья Тимоф., кол. а., ниж.-технол. Конторская ул., д. № 32. *По-танъевъ* Ал-сѣй Мих., ниж.-технол. Уг. Дмитриевской и Кацарской ул., д. Свѣту-хиной. Старшіе ревизоры: *Обремскій* Генрихъ Генрих., кол. сек., ниж.-технол. Б.-Панасовская ул., д. № 38. *Клюпферъ* Карлъ Эдуард., ниж.-технол. Ветеринарная ул., д. № 15. Дѣлопроизводит. *Госманъ* Ал-андръ Никол., в. р. Кузинскій постъ, казенный д. Помощникъ дѣлопроизводителя *Брагинъ* Влад. Тимоф. Дмитриевская ул., д. Мищенко. Временно н. д. завѣдывающаго Техническимъ Отдѣломъ *Кайль* Яковъ Абрам., ниж.-технол. Конторская ул., д. Еврейтковой № 76. Техники: *Ко-шечкинъ* Пав. Андр., ниж.-техн. Кузинская ул., д. Кузина *Ивановскій* Ал-андръ Вас. Монастырская ул. Старшій чертежникъ *Фейфенъ* Хаимъ Шлемов. Подоль-скій пер., д. № 6. Чертежники: *Головатюкъ* Вас. Андр. Мурмыловскій пер., соб. № 15. *Гончаровъ* Андр. Андр. Чеботарская ул., д. № 77. Ревизоры: *Зиль-ловскій* Владим. Вас., в. сек., ниж.-техн. Ярославская ул., д. № 30. *Кожевни-ковъ* Никол. Абрам., ниж.-технол. Б.-Панасовская ул., д. Статса № 82. Письмово-датель паровознаго отдѣла *Телепневъ* Ал-андръ Яков. Пески, Ивановскій пер., д. Ставицкой № 3. Письмоводитель стола личнаго состава *Денисенко* Яков. Яков. Гончаровскій бульваръ, д. Сысоева № 6. Письмоводитель вагоннаго отдѣла *Ко-хутъ* Владиславъ Ив. Капустянскій пер., д. Чернявской № 3. Бухгалтеръ службы тяги *Кузнецовъ* Пет. Дмит. Уг. Дмитриевской и Кацарской ул., д. Свѣтухиной. Старшіе счетоводы: *Соболевъ* Мих. Вас. Холодная гора, Екатеринославская ул., д. Мильфорта № 87. *Семеновъ* Ив. Арсеніев. Анненская ул., соб. д. № 26. *Ря-зановъ* Никол. Иван., Пискуновскій пер., д. Третьяковой № 3. *Куцоконъ* Стахій Сем. Б.-Москалевская ул., соб. д. *Головинъ* Вас. Вас. Проѣзжая ул., д. Космачева



№ 16. *Давиденко* Ив. Ал-ндров. Дмитріевская ул., д. Канналецъ. Старшій счетоводъ *Черноглазовъ* Пет. Пет. Копторская ул., д. № 12. *Домбровский* Ал-ндръ Пет. Холодная гора, Проѣзжий пер., д. Ильинскаго № 6. *Гальперинъ* Як. Мих. Дмитріевская ул., д. Канналецъ. Начальникъ депо Харьковъ *Бригевичъ* Юл. Ив. инж.-механ. Екатеринославская ул., д. № 70 (казенное зданіе). Помощники начальника депо Харьковъ: *Блиновъ* Андр. Андр., инж.-техн. Кузнечная ул., д. № 26. *Косыкинъ* Леонидъ Демьян, инж.-техн. Михайловская ул., соб. д. № 21. Начальникъ харьк. мастерск. *Рингляндъ* Романъ Вас. Б.-Панасовская ул., № 89/25, д. К.-Х.-Севастоп. жел. дор. Помощникъ начальника мастерск. *Ключинскій* Пет. Феликс., инж.-техн. Б.-Панасовская ул., д. К.-Х.-Севаст. ж. дор. № 89/26. Старшій сборн. мастеръ *Булаковъ* Влад. Аркад., инж.-техн. Пески, Рубановскій пер., соб. д. № 3. Сборный мастеръ *Ивановъ* Фед. Ив. Малая-Панасовская ул., д. Гостиннопольской № 35. Механическій мастеръ *Шинкаренко* Макар. Филип., инж.-техн. Б.-Панасовская ул., д. Штанкова, б. Суржикова № 76. Вагонный мастеръ *Степановъ* Пав. Серг., инж.-техн. Малая Панасовская ул., д. Гостиннопольской № 35. Кузнечный мастеръ *Піеттъ* Конст. Конст., инж.-техн. 2-й Ивановскій переѣздъ, д. Б.-Х. С. ж. д. № 72. Котельный мастеръ *Марковъ* Федотъ Ал-сѣв. Большая Панасовская ул., д. Высочина № 69. Литейный мастеръ *Проскуринъ* Фед. Мих., инж.-техн. Малая Панасовская ул., д. Завьялова № 22. Техникъ-конструкторъ *Чернозубовъ* Никол. Ив., инж.-техн. Екатеринославская ул., д. Ланной № 29. Помощники сборнаго мастера: *Надеждинъ* Ив. Ив., техн. ж.-дор. учил. Малая Панасовская ул., д. Гостиннопольской № 35. *Ивановъ* Пет. Ил., техн. ж.-дор. уч. Большая Панасовская ул., д. Шпренгера № 94. Помощники механич. мастера: *Костенко* Андр. Моис., инж.-техн. Чеботарская ул., д. Абакумова № 61. *Вульфовичъ-Маларъ* Юви. Шмуйлов., инж.-техн. Большая Панасовская ул., д. Штанкова № 76. Помощники вагоннаго мастера: *Лещенко* Фед. Никанор., инж.-техн. Ивановка, баня Рыпина. *Льонквистъ* Ив. Лавр. Большая-Панасовская ул., д. Фастова № 86. *Копосовъ* Гавр. Герасим. Сахаро-Заводская ул., д. Голованева № 1. *Долясенко* Гавр. Дм. Ивановка, Монастырская ул., соб. д. № 1. Помощникъ сборнаго мастера *Николаевъ* Пет. Фед., техн. ж.-д. учил. Большая Панасовская ул., д. Рыбалкина № 86. Старшій счетоводъ *Черноруцкій* Никол. Ал-ндров. Малая Гончаровская ул., д. Кривоноскова № 23. Старшій чертежникъ *Семашко* Мечиславъ Ив. Станція Рыжево Х-Н. ж. дор., дача Бѣжановой. Письмоводитель Харьков. мастерскихъ *Покровскій* Ал-ндръ Сем. Андреевская ул., д. Кравченко № 35.

**Коммерческая служба.** Начальникъ коммерческой службы *Акимовъ* Пав. Пав. Екатеринославская ул., д. Юма. Помощникъ начальн. коммерч. сл. *Лешинскій* Вас. Пав. Михайловская площ., д. Шиманскаго. Дѣлопроизводитель коммерческаго стола *Ставинскій* Владисл. Мих., к. с. Екатеринославскій пер., д. Булатникова № 8. Дѣлопроизводитель стола претензій *Покровскій* Вас. Ив., к. р. Ярославская ул., д. Костецкой № 17. Дѣлопроизводитель стола статистики *Абрамовъ* Влад. Афиногенов., к. р. Уг. Екатерининск. и Столярнаго пер., соб. д. № 20. Письмоводитель канцелярїи коммерч. сл. *Кузнецовъ* Никиф. Никиф. Большая Москалевская ул., д. Васильева № 44.

**Управленіе Харьковско-Николаевской казенной жел. дороги.**

(Копторская ул., д. Оболенскаго № 1.)

Начальникъ дороги *Островскій* Никол. Степ., с. сов., инж. п. с. Московская ул., д. Рубинштейна № 18. Первый замѣститель начальника дороги, началь-



никъ службы подвижнаго состава и тяги *Байдакъ* Ник. Дм., в. с., ниж. п. с. Благовѣщенская ул., д. Серединской № 14. Второй замѣститель начальника дороги, начальникъ службы движенія *Радцигъ* Ал-ндръ Ант., тит. с. Мироносицкій пер., д. Касперова № 3. Инженеръ для особыхъ порученій при Управленіи дороги *Пашковичъ* Ад.-Берн. Анпол., к. а., ниж. п. с. Мироносицкая ул., д. Савичъ № 46. Повѣренный по судебнымъ дѣламъ Управленія дороги *Грищенко* Андр. Вас., присяжн. повѣр. Епархіальная ул., д. Фигуровскаго № 25. Помощникъ повѣреннаго по судебнымъ дѣламъ Управленія дороги *Метлинъ* Вас. Ив., мѣщ. Конторская ул., д. Ивановой № 70. Правитель дѣлъ *Леванда* Вас. Сил., пот. двор. Большая Москалевская ул., д. Силакова № 27. Дѣлопроизводители канцеляріи Управленія дороги: *Шубинъ* Пет. Макс., мѣщ. Конторская ул., д. Занкина № 50. *Самойленко* Савва Иван. Галушкннская ул., д. Яковенко № 7. Главный бухгалтеръ Управленія дороги *Попялковскій* Влад. Мих., двор. Мироносицкая пл., д. Делла-Вось № 11. Помощникъ его *Кукушкинъ* Ив. Фил., канц. сл. Усовская ул., д. Кукушкиной № 66. Старшій врачъ дороги *Анохаловъ* Пет. Петр. п. с. Чеботарская ул., д. Кожина, Начальникъ матеріальной службы баронъ фонъ *Унгернъ-Штернбергъ* Руд. Рудольф., двор. Сорокинскій пер., д. Погорѣлво № 11. Помощникъ начальника матеріальной службы *Гундіусъ* Ант. Ив., тит. с. Сумская ул., д. Мирной № 66. Начальникъ службы подвижнаго состава и тяги *Байдакъ* Никол. Дм., в. сов., ниж. п. с. Благовѣщенская ул., д. Серединской № 14. Помощникъ его *Бутескулъ* Ив. Анис., к. сов., ниж. п. с. Чернышевская ул., д. Савичъ № 47. Начальникъ службы движенія *Радцигъ* Ал-ндръ Ант., тит. с. Мироносицкій пер., д. Касперова № 3. Помощникъ его по распорядительной части *Ивановъ* Ал-ндръ Ал-ндр., в. сов., ниж. п. с. Бузничная ул., д. Поповой № 4. Помощникъ его по телеграфу *Ивановъ* Пав. Пет., двор. Карновская ул., д. Брехмалева № 3. Начальникъ службы пути и зданій *Шмидтъ* Юг.-Теод. Ив., с. сов. Еватеринославская ул., гостин. Моне. Помощникъ его *Мазуровскій* Пав. Алекс., в. сов. Скрыницкая ул., д. Нероновой № 1. И. д. начальника Коммерческаго Отдѣла баронъ фонъ *Штемпель* Викт.-Эри. Авг., от. шт. ротм. Чернышевская ул., д. Савича № 47. Помощникъ его *Падалка* Пет. Петр., канц. сл. Холодногорская ул., д. Бѣльева № 55. Начальникъ технического отдѣленія службы пути и зданій *Павловъ 2-й* Викт. Ник., тит. с. Старо-Московская ул., д. Судаковых № 15.

### Станція Харьковъ-Основа Балашово-Харьковской линіи Юго-Восточныхъ жел. дорогъ.

Помощникъ начальника службы движенія Харьк. отд. *Татариновъ* Левъ Серг., мѣщ. Начальникъ станціи *Войничъ* Брониславъ Франц., двор. Помощники начал. ст.: *Прончукъ* Никол. Петр., мѣщ. *Перльмутеръ* Зигфридъ Игнат., мѣщ. Старшій телеграфистъ *Алмазовъ* Серг. Зах., лич. п. гр. Телеграфистъ *Ивановъ* Андрей Пав., крест. Ламповщикъ *Пономаревъ* Кондратъ Игн., зап. ряд. Веф на Конторской ул., д. Шнигеля № 93.

### Харьковское Техническое желѣзнодорожное училище.

(Александровская ул., д. № 3).

Попечитель училища *Пръсняковъ* Евг. Льв., с. с. Конторская ул., д. Грекова № 56. Начальникъ училища *Федоровскій* Дмит. Ал-ндр., в. с. Въ зд. училища. Инспекторъ *Медвицъ* Никол. Мих., в. с. Чернышевская ул., д. Бокій № 10. Законоучитель *Любичкій* Стеф. Петр., прот. Церковный д. при Троицкой церкви.

Помощникъ завѣд. учебн. мастерскими *Зайковскій* Никол. Яковл., тит. с. Конторская ул., д. № 8. Преподаватели: строит. иск. и желѣзнодорожнаго дѣла *Подутко* Андр. Игн., в. а. Чеботарская ул., д. Якубовскаго № 38. Практической телеграфіи *Аристовъ* Серг. Георг., н. с. Конная ул., д. Щербиненко № 8. Чистописанія *Герасименко* Пав. Петр., к. сов. Старо-Московская ул., д. Макарова № 23. Пѣвця *Поповъ* Никол. Петр. Усовская ул., д. Курильской. Гимнастики *Бернадскій* Вас. Яковл., отст. кап. Кацарская ул., д. Кочетова № 50. Врачъ *Сokolовскій* Пет. Онуфр., в. а. Екатеринославская ул., д. Файнберга. Канд. на должность помощника завѣдывающ. учебн. мастерскими *Усовъ* Ал-андръ Ал-андр. Конторская ул., д. Мангуле № 32. Письмоводитель *Виногоровъ* Ром. Григ. Екатеринославская ул., д. Джунковскаго № 42.

**Харьковскій Комитетъ по завѣдыванію вывозомъ минеральнаго топлива и соли изъ западной части Донецкаго бассейна.**

(Уголь Екатеринославской ул. и Кузинскаго пер., д. Кузина № 3).

Предсѣдатель комитета *Зиловъ* Ник. Ал-сѣв., д. с. с., инж. и сообщ. Уг. Ветеринарной и Епархіальной ул., д. Пильстрема № 25. И. д. дѣлопроизводителя *Диденко* Мих. Ив., оконч. унив. Владимірская ул., д. Чаплина № 27. Завѣдывающій статистикой *Панушевскій* Бронисл. Март., в. а. Сорокинскій пер., д. Моро № 3. Счетоводы: *Федуловъ* Сем. Ал-андр., двор. Столярный пер., д. № 3. *Ковалевскій* Вас. Як., мѣщ. Степной пер., д. Кириковой № 11. *Денисенко* Ник. Як., двор. Чернышевская ул., д. Ненарочкина № 7. Регистраторъ *Пятникова* Эвел. Людв., двор. Ст.-Московская ул., д. Пятникова № 56. Конторщикъ *Поповъ* Фед. Серг., зап. арт. кв. Конторская ул., д. Зайчевской № 12.

## Глав. Управленіе Государст. Коннозаводства.

Харьковская заводская конюшня.

(Конюшенная ул., д. № 20).

Управляющій *Гастферъ* Пав. Егор., полк. Мироносицкая ул., д. № 66. Старшій ветеринаръ *Бобровъ* Ал-сѣй Мих., в. сов. Конюшенная ул., д. № 18. Письмоводитель *Раковинъ* Сер. Конст. Конюшенная ул., д. № 20.

## Министерство Иностранныхъ Дѣлъ.

Императорское Персидское Генеральное консульство.

(Мироносицкая ул., д. № 14).

Генеральный консулъ Е. И. В. Шаха Персидскаго *Рубинштейнъ* Григ. Исаак., тит. сов. Мироносицкая пл., д. Сердюковыхъ № 14. Секретарь генеральнаго консульства *Аршавскій* К. С. Николаевская пл., д. № 23. Врачъ при консульствѣ *Германъ* Ф. А., тит. сов. Инструментальный пер., д. Куликова № 1.

## Вѣдомство Иновѣрческихъ Исповѣданій.

Курать Римско-Католической церкви *Кисаржевскій* Пет. Георг., рим.-кат. свящ. Викарный *Тарашкевичъ* Владисл. Венедикт., рим.-кат. свящ. Оба на Кокошкинской ул., д. № 4. Церковные синдикки: *Пенскій* Мечисл. Романов., п. дв. Подгорная ул., соб. д. № 6. *Квятковскій* Ал.вдръ Ал.вдр., дв. Ярославская ул., д. № 27. *Козловскій* Людв. Людвиг., ниж. мех. Рыбная ул., д. Волжско-Камскаго банка № 10. *Гутовскій* Флоріанъ Клемент., к. сек. Буликовская ул., с. д. № 33. Настоятель Ев.-Лютеранской церкви *Бергъ* Эмил. Карл., пасторъ. Кистеръ *Шоффа* Оскаръ Карл. Оба на Кокошкинской ул., д. № 2. Харьк. евр. молельни: 1-я—Нѣмецкая ул., 2-я—Мѣщанская ул. Харьковскій равинъ *Сахнинъ* Абр. Дав., канд. правъ. Лопанскій пер., д. Щербакова. № 5. Харьковская Караимская синагога. Уг. Кузнечной ул. и Подольскаго пер. № 24. Газанъ *Фенерли* Морд. Лазар. Подольскій пер., д. Караимскаго общ. № 19. Гобай (староста) *Кальфа* М. М., куп. Нетечинская ул., соб. д. № 37. Шамашъ (т. е. надзиратель) *Фенерли* Абр. Сем., мѣщ. Нетечинская ул., д. васа. Кальфа № 26. Харьковскій губернский магометанскій мулла *Курбангалъевъ* Шарафетдинъ Сафихановичъ, Гревова ул., д. № 13, кв. № 1-й.

## Общественныя Учрежденія.

Общество испытателей природы при Императорскомъ Харьковскомъ Университетѣ.

(Въ зданіи Университета).

Предсѣдатель *Морозовъ* Юр. Ив., засл. проф., д. с. сов. Ветеринарная ул., соб. д. № 38. Товарищъ предсѣдателя *Рейнгардъ* Людвигъ Вас., проф., с. сов. Ботаническій Институтъ въ Университетскомъ саду. Секретарь *Ярошевскій* Вас. Ал.-сѣв., забор. зоотомич. лаборатор., к. сов. Маринская ул., д. Сумцовой № 16.

Общество научной медицины и гигиены.

(Въ зданіи Университета).

Предсѣдатель Общества *Оболенскій* Ив. Никол., проф. Нѣмецкая ул., соб. д. Товарищъ предсѣдателя *Кульчицкій* Никол. Конст., проф. Рымарская ул., д. Толмачева № 4. Секретари: *Лещенковъ* Пав. Никол., докт.-мед. Троицкій пер., церковный д. *Пенскій* Юл. Ром., докт.-мед. Уг. Нѣмецкой и Черноглазовской ул., д. Пульсъ № 3. Казначей *Пономаревъ* Мих. Діев., проф. Николаевская ул., д. № 6. Библиотекарь *Чушинъ* Влад. Ив., докт. Семинарская ул., соб. д. № 9.

Историко-Филологическое Общество.

Предсѣдатель Истор.-Фил. Общ. *Дриновъ* Мар. Степ., орд. проф., д. с. сов. Холодная гора, Рубановскій пер., соб. д. Предсѣдатель педагогическаго отдѣла *Сумцовъ* Никол. Фед., ордин. проф., с. сов. Мало-Гончаровская ул., соб. д. № 38. Секретарь И.-Ф. Общества *Сумцовъ* Н. Ф. Секретарь педагогическаго отдѣла *Ветуховъ* Ал.-сѣв. Вас., преподават. коммерч. уч. Мордвиновскій пер., д. Ветухова.



## Харьковское Математическое Общество.

(Въ зданіи Университета).

Предсѣдатель Общества *Андреевъ* Конст. Ал-сѣв., проф. Капуновская ул., соб. д. Товарищи предсѣдателя: *Ляпуновъ* Ал-андръ Мих., проф. Иѣмецкая ул., д. Ниболюкъ № 45. *Тихомандрицкій* Матв. Ал-андр., проф. Черноглазовская ул., д. Мнротворцевой (бывш. проф. Платонова). Секретарь *Стекловъ* Владим. Андр., проф. Кузнечная ул., д. Дракина № 12.

## Общество Физико-Химическихъ наукъ.

Предсѣдатель *Осиновъ* Ив. Пав., проф. Кацарская ул., д. № 28. Товарищъ Предсѣдателя *Погорько* Ал-андръ Конст. Въ Технологическомъ Институтѣ. Секретари: *Красускій* Ив. Адам. Большая Панасовка, д. № 23. *Пашиковъ* Вас. Пав. Въ Технологическомъ Институтѣ. Казначей и библіотекарь *Аксеновъ* Серафимъ Степ. Михайловская ул., д. Липицкаго.

## Южно-Русское Общество Акклиматизаціи. \*)

(Рымарская ул., д. Кирстена № 23, въ Управленіи Государственными Имуществами)

Покровитель Общества Его Императорское Высочество Великій Князь Константинъ Константиновичъ. Правленіе: Предсѣдатель *Тобизенъ* Германъ Августовичъ, Харьковскій Губернаторъ. Садово-Куликовская ул., д. № 21. Тов. Предсѣдателя *Козловъ* Вл. Мих., д. с. с., управл. Госуд. им. Харьк. и Полтав. губ. Рымарская ул., д. Кирстена № 23. Почетный членъ *Хрущовъ* Ив. Пет., тайн. с., Попечитель Харьковскаго Учебнаго Округа. Въ зд. Университета. Члены: *Булацель* Ал-андръ Ильичъ, к. сек. Дворянская ул., д. № 10. *Брандтъ* Ал-андръ Θεод., д. с. с., проф. Унив. Ветеринарная уд., соб. д. *Голенищевъ-Кутузовъ* Ив. Тимоѳ., отет. кап., Харьк. городской голова. Старо-Московская ул., д. № 30. *Зайкевичъ* Анаст. Егор., в. с., проф. Унив. Сумская ул., д. Полоты № 40. *Заремба* Мих. Андр., в. с. Кацарская ул., д. Любарскаго № 33. *Красновъ* Андр. Ник., сост. въ V кл., проф. Унив. Примѣровская ул., д. № 31. *Ломакинъ* Влад. Ив., к. а. Ст. Дергачи, Земледѣльческое учил. *Павловичъ* Лук. Осип., с. с., проф. Вет. Ин. Франковская ул., д. № 3. *Остапенко* Ал-андръ Петр., с. с., проф. Вет. Инст. Ивановская ул., соб. д. № 33. *Алчевскій* Дмит. Ал-сѣв., канд. естеств. наукъ. Садово-Куликовская ул., соб. д. № 19. Секретарь *Мартыновичъ* Серг. Ал-сѣв., в. с. Искринская ул. д. № 43. Казначей *Силинъ* Илья Θεодор., куп. Ключковская ул., д. № 16. Кандидаты: *Лесевицкій* Ал-андръ Сем., к. сек. Михайловская пл., д. Данилова. *Ивановъ* Серг. Ал-сѣв., сост. въ VII кл. Капуновская ул., д. Тарановой № 13.

## Харьковское Общество пчеловодовъ и любителей пчеловодства.

Бюро въ Управленіи Государственными Имуществами Харьковской и Полтавской губ. (Рымарская ул., д. Кирстена).

Предсѣдатель общества *Ломакинъ* Владим. Ив. Харьк. земледѣльч. учил. Вице-предсѣдатель *Брандтъ* Ал-андръ Θεодор., проф. Уг. Ветеринарной и Чернышевской ул., соб. д. Казначей *Мезенцевъ* Вас. Ив. Старомосковская ул., д. № 30. Секретарь *Дамрофъ* Людв. Федор., провиз. Сумская ул., соб. ант. № 50, противъ университетскаго сада.

\*) При Обществѣ состоятъ отдѣленія: 1) Рыбоводства и Рыболовства, 2) Пчеловодства 3) Шелководства, 4) Птицеводства и 5) Акклиматизаціи растений

## Харьковское Общество Сельскаго Хозяйства и Сельско-Хозяйственной Промышленности.

(Екатеринославская ул., д. № 33).

Председатель *Филоновъ* Борисъ Григ. Благовѣщенская ул., соб. д. № 21. Товарищъ Председателя *Бенике* Артуръ Август. Мироносицкая ул., д. № 17. Члены Совета: *Зайкевичъ* Анастасій Егор. *Богуславскій* Петръ Ричард. *Лесевичкій* Ал-ндръ Сем. *Булацель* Ал ндръ Ильичъ. *Куколь-Яснопольскій* Конст. Никол. Секретарь Общества *Красускій* Ив. Адам. Большая Панасовка, д. № 23.

## Харьковское Отдѣленіе Императорскаго Русскаго Техническаго Общества.

(Сумская ул., д. съѣзда горнопромышленниковъ Юга Россіи № 18).

Председатель отдѣленія *Кирпичевъ* Вик. Льв., директ. Техв. Инст. Технологическій Институтъ. Товарищъ Председателя *Мевіусъ* Анол. Ѳеодор. Нѣмецкая ул., д. Шерманъ № 49. Секретари: *Котельниковъ* Мих. Григ. Акцизное Губернское Управленіе. *Зубашевъ* Еф. Лук. Технологическій Институтъ. Члены Совета: *Сучковъ* Серг. Никол. Водопроводная контора. *Латышевъ* Григ. Ал-сѣв. Технологическій Институтъ. *Даниловъ* Ив. Алекс. Жандармская пл., соб. д. *Шиниловъ* Петр. Алекс., Ново-Черныш. ул., д. Кукина. *Михайловскій* Болесл. Георг. Змиевская ул., д. Ушинскаго. *Зворыкинъ* Конст. Ал-сѣв. Технологическій Институтъ. *Таскинъ* Евг. Ник. Нѣмецкая ул., д. Каплуновской церкви. Председатель архитектурнаго отдѣла *Шустеръ* Францискъ Ив. Мироносицкая ул., соб. д. № 31. Председатель фотографическаго отдѣла *Срединскій* Никол. Кирил. Благовѣщенская ул., соб. д. № 14.

## Южно-Русское Общество Технологовъ.

(Технологическій Институтъ).

Председатель *Кирпичевъ* Викторъ Львовичъ, д. с. с. Въ зд. Технологическаго Института. Товарищъ председателя *Зубашевъ* Ефимъ Лукьянов., с. с. Технологическій Институтъ. Члены правленія: *Трескинъ* Ив. Егор., инж. тех. Харьковскій рафинадный заводъ. *Паткинъ* Юрій Ал-сѣв., инж. тех. Михайловская пл., д. № 8. *Тиръ* Вадимъ Эрастов., инж. тех. Михайловская пл., д. № 8. *Латышевъ* Григ. Ал-сѣв., с. с. Технологическій Институтъ. *Чернозубовъ* Никол. Ив., инж. тех. Мастерскія Курско-Харьково-Севаст. жел. дор.

## Харьковское Отдѣленіе Императорскаго Русскаго Музыкальнаго Общества.

(Уг. Екатериносл. и Ярослав. ул., соб. д. № 26).

Председатель дирекціи *Тобизенъ* Германъ Августов., Харьковскій Губернаторъ. Садово-Куликовская ул., д. № 21. Помощникъ Председателя *Зальская* Анна Никол., ж. д. с. с. Мироносиц. площ., д. Сердюковой № 14. Директоры: *Крыловъ* Влад. Платон., докт. мед., с. с. Сумская ул., д. Рубинштейна. *Гельферихъ* Максим. Христ., куп. Московская ул., соб. д. *Велиценко* Ив. Кирил., куп. Воскресенская пл., соб. д. *Слатинъ* Илья Ил., своб. худ. Нѣмецкая ул., соб. д. № 55. Кандидатъ-директоры *Лезель* Ѳед. Франц., н. сов. Нѣмецкая ул., соб. д. *Михайловъ* Никол. Мих., куп. Екатеринославская ул., д. Бузина. *Рубинштейнъ*



Григ. Исаак. Мироносицкая пл., д. Сердюковой № 14. Секретарь *Верховскій* Пав. Мих., к. сов. Зд. коммерческаго училища. Члены ревизионной комиссиі: *Орловъ* Ник. Вас., куп. Рыбная ул., соб. д. *Школяренко* Еф. Данил., куп. Сумская ул., соб. д. № 14. *Алчевскій* Влад. Никол. Сумская ул., д. Лопатиной № 82.

### Музыкальное Училище Харьковскаго Отдѣленія ИМПЕРАТОРСКАГО Русскаго Музыкальнаго Общества.

(Уг. Еватеринославской и Ярославской ул., д. Музыкальнаго Общества № 26).

Директоръ училища и завѣд. музыкальною частью Общества, онъ же старш. ординар. препод. игры на ф.-п. *Слатинъ* Илья Ильичъ, своб. худ. Нѣмецкая ул., соб. д. № 55. Преподаватели художественныхъ предметовъ: Старшіе ординарные преподаватели игры на ф.-п.: *Геника* Рост. Влад., своб. худ. Ярославская ул., д. Кривонусковой № 14. *Шульцъ-Эвлеръ* Андр. Вас. Рымарская ул., д. Кирстена № 23. *Брикнеръ* Сигиз. Алонз., своб. худ. Чеботарская ул., д. № 24. Младшіе преподаватели игры на ф.-п. *Кненферъ* Конст. Ксавер. Рыбная ул., д. Петренка. *Пушечникова* Пелаг. Сафон. Ващенковскій пер., д. Богомолова № 13. *Чеботарева* Алек. Яков. Бурсацкій пер., д. Шестаковыхъ № 8. *Кнохъ* Альбер. Богдан. Капдуновская ул., д. Павлова № 18. Старшій ординарный преподаватель элементар. теоріи, гармоніи, энциклопедіи, сольфеджіо и хорового пѣнія *Юрьянъ* Андр. Андр., своб. худ. Подгорная ул., д. Алферова № 2. Старшій ординарный преподаватель элементар. теоріи, сольфеджіо и исторіи музыки, онъ же препод. игры на скрипкѣ *Дочевскій* Серг. Ив., своб. худ. Сумская ул., д. Полюты № 40. Сверхштатный преподават. элементар. теоріи и сольфеджіо *Катанскій* Вас. Иосиф. Москалевка, Марынская ул., д. Головина № 12, кв. 8. Старшій ординарный преподаватель игры на скрипкѣ *Горскій* Конст. Кипр., своб. худ. Чеботарская ул., д. Груздевой № 46. Старшій преподаватель игры на виолончели *Глазеръ* Сигизм. Самойлов. Еватеринославская ул., д. Юма № 41, кв. 8. Старшая преподавательница пѣнія *Мотте* Селина Юльевна. Нѣмецкая ул., д. Гириной № 27, кв. 4. Ординарный преподаватель пѣнія *Тихоновъ* Мих. Ив., своб. худ. Николаевская пл., меблпр. комн. Подкаминскаго. Старшій преподаватель игры на фаготѣ, флейтѣ и контрабасѣ *Кучера* Фран. Войтех. Конторская ул., д. № 16. Старшій преподаватель игры на гобоѣ и кларнетѣ *Гекъ* Гуго Альбертов. Конторская ул., д. № 16. Старшій ординарн. преподават. игры на валторнѣ, трубѣ и тромбонѣ *Юрьянъ* Юрій Андр., своб. худ. Московская ул., д. Штейфона № 2. Преподавательница игры на арфѣ *Лушигардъ-Сенлаубъ*. Рымарская ул., д. № 28.

Общеобразовательные классы. Инспекторъ классовъ *Крыловъ* Влад. Платон. проф. Сумская ул., д. Рубинштейна. Законоучители: *Балановскій* Андр. Фед. свящ. Конторская ул., д. Халявиной № 38. *Твердохлѣбовъ* Леон. Ив., свящ. Мало Гончаровская ул., д. Булатниковой № 30. Преподаватели: русск. языка *Лейкфельдъ* Пав. Эмильев., проф. Ярослав. ул., д. Раздольскаго № 25. Русск. яз. и географіи *Власовскій* Ник. Михайлов., тит. с. Михайловскій пер., д. Кишъ № 10. Ариметики: *Тимофеевъ* Влад. Федор., проф. Подгорная ул., д. Потемни № 4. *Дыбскій* Влад. Андр., лаборантъ унив. Университетъ, техническая лабораторія. Исторіи *Сосняковъ* Вьет. Андріанов., в. сов. Дворянская ул., д. Бискупскаго. Географіи (онъ же помощ. инспек., секр. совѣта и правит. дѣль) *Кореницкій* Стеф. Порфир., тит. с. Благовѣщенская ул., д. Давидовича № 10, кв. Антошевской. Нѣмецк. яз. *Грудзинская* Мар. Ал-ндр., Рымарская ул., д. Ясинскаго № 3. Франц. яз. *Верховская* Ал-ндр. Мих. Михайловская пл., д. Швей № 10, кв. 1.



Французскаго и нѣмецкаго языковъ *Деларова* Анаст. Ив. Конторская ул., д. Домбровскаго № 21. Итальянскаго языка *Шепелевичъ* Леонт. Юліанов. проф. Нѣмецкая ул., д. Тихоновича № 35. Чистописаніи *Стружестражъ* (она же класная дама) Канит. Ив. Въ зд. музыкальнаго училища. Бухгалтеръ и бібліотекаръ *Катанскій* Дим. Юсиф. Москалевка, Марьянская ул., д. Головина № 12.

### Харьковскій Биржевой Комитетъ.

(Николаевская и Торговая площадь).

Предсѣдатель *Алчевскій* Ал-сѣй Кирил., ком. сов. Мирносноцкій пер., соб. д. Заступающій мѣсто Предсѣдателя *Орловъ* Никол. Вас., ком. сов. Рыбная ул., соб. д. № 28. Старшины: *Жевержеевъ* Никол. Ал-сѣев., пот. почет. гр. Клочковская ул., соб. д. *Велитченко* Ив. Кирил., пот. поч. гр. Воскресенская пл., соб. д. *Голевъ* Ал-ндръ Никол., куп. Рыбная ул., соб. д. *Жмудскій* Андр. Яков. куп. Чеботарская ул., соб. д. *Бухгеймъ* Эдуардъ Карл., куп. Гор. Москва. *Прудниковъ* Прокоф. Еф., куп. Г. Москва. *Соловьевъ* Никол. Макар., куп. Г. Москва. Маклеръ *Бобровъ* Ал-ндръ Пет., куп. Подгорная ул., д. № 10. Дѣлопроизводитель *Юзновичъ* Никол. Юсиф., дв. Клочковская ул., д. № 28.

### Харьковскій Городекой Купеческій Банкъ.

(Торговая площадь, соб. домъ № 23).

Директоръ *Жевержеевъ* Ник. Ал-сѣев., куп. Клочковская ул., соб. д. № 65. Товарищи директора: *Силинъ* Ильа Фед., куп. Клочковская ул., собств. д. № 16. *Кульшинъ* Тимоф. Степ., куп. Столярный пер., соб. д. № 3. Бухгалтеръ *Назаревъ* Пет. Потров., к. а. Торговая пл., д. Добрынина, пр. сквера. Контролеръ *Крокосъ* Максим. Августин., пот. почет. гр. Торговая пл., д. Банка. Письмоводитель *Земкевичъ* Оттонъ Костан., двор. Торговая пл., д. Банка.

### Харьковскій Торговый Банкъ.

(Николаевская пл., д. Добрынина).

Члены Правленія: *Любарскій* Евг. Пет., д. с. сов. Кацарская ул., соб. д. *Абрамовъ* Дм. Абрам., врем. куп. Мирносноцкая ул., совет. д. *Куксинъ* Андрей Петров. Чернышевская ул., собств. домъ. *Алчевскій* Владим. Никол., врем. куп. Сумская ул., д. Лопатиной. *Авиловъ* Ал-сѣй Вас., куп. Рымарская ул., совет. д. Депутаты: *Орловъ* Никол. Вас., куп. Рыбная ул., соб. д. *Шафранекъ* Карлъ Карл., мѣщ. Чернышевская ул., соб. д. Бухгалтеръ *Васильевъ* Владим. Никол., мѣщ. Николаевская ул., д. Ковалева. Кассиръ *Боровлевъ* Ив. Адрианов., мѣщ. Молочная ул., соб. д.

### Харьковскій Земельный Банкъ.

(Уголь Николаевской и Торговой площ., д. Добрынина).

Предсѣдатель Правленія *Алчевскій* Ал-сѣй Кирил., ком. сов. Мирносноцкій пер., соб. д. Члены Правленія: *Любарскій* Евг. Петр., д. с. сов. Кацарская ул., соб. д. *Журавлевъ* Мих. Данил., канд. пр. Чернышевская ул., д. Погорѣлю. *Орловъ* Никол. Вас., ком. сов. Рыбная ул., д. Орловой. *Голевъ* Ал-ндръ Никол., куп. сын. Рыбная ул., д. Голевой. Предсѣдатель оцѣн. комиссіи *Поповъ* Митр. Ив., тит. сов. Екатеринославская ул., д. Карповичъ. Члены оцѣноч. ком.: *Ласков-*

*скій* Влад. Евст., дв. Сорокинская ул., д. Коростовцевой. *Телятниковъ* Ал-сѣй Ал-сѣев., ниж.-кап. Чеботарская ул., д. Альферовой. *Глинскій* Григ. Ал-сѣев., к. а. Мироносицкая ул., соб. д. *Фонз-Руктешель* Кон. Ром., к. сек. Нѣмецкая ул., д. Гирина. *Бекетовъ* Ал-сѣй Никол., акад.-арх. Садовая ул., д. Щелкова. Кассиръ *Морозовъ* Ал-андръ Никол., мѣщ. Екатеринославская ул., д. Монахова. Бухгалтеръ *Юркевичъ* Окт. Франц., двор. Сергѣевская ул., соб. д. Секретарь *Масловъ* Мих. Ст., п. п. гр. Гончаровская ул., д. Тихоцкой. Завѣд. облигацион. отдѣломъ *Шафранекъ* Карлъ Карл., колон. Чернышевская ул., соб. д. Архитекторъ *Дашкевичъ* Митр. Ирод. Чернышевская ул., д. Федорова. Агенты: *Каммохинъ* Ив. Влад. Въ г. Ростовѣ на/Д. *Безкровный* Влад. Ил. Въ г. Севастополѣ. *Храмцовъ* Ив. Тим. Въ г. Курскѣ. *Кулабуховъ* Анат. Никан. Въ г. Екатеринославѣ. *Арефьевъ* Никол. Петр. Въ г. Полтавѣ. *Старицкій* Дм. Дм. Въ г. Орлѣ. *Радомскій* Бол. Ал-ндров. Въ г. Ялтѣ. *Соколовскій* Карлъ Петр. Въ г. Симферополѣ. *Муромцевъ* Фед. Дав. Въ г. Таганрогѣ. *Абрамовъ* Як. Вас. Въ г. Ставрополѣ н./К. *Николаевъ* Вик. Ал-ндр. Въ г. Екатеринодарѣ. *Бастіенъ* Пав. Ив. Въ г. Владикавказѣ. *Потоцкій* Фед. Саз. Въ г. Воронежѣ. *Алчевскій* Никол. Никол. Въ г. Сумахъ.

### Отдѣленіе Волжско-Камскаго Коммерческаго Банка.

(Рыбная ул., соб. д. № 10).

Управляющій *Холодовскій* Пав. Сем., г. с. Рыбная ул., д. Волжско-Камск. Б-ка № 10. Бухгалтеръ *Банниковъ* Афан. Петров., к. р. Ключковская ул., д. № 42. Кассиръ *Сумцовъ* Вас. Як., к. сек. Мурмиловскій пер., соб. д. Помощникъ бухгалтера *Щекинъ-Кротовъ* Никол. Вас., двор. Большая Панасовская ул., д. № 14.

### Отдѣленіе Азовско-Донскаго Коммерческаго Банка.

(Николаевская пл., соб. д. № 4).

Членъ Совѣта правленія банка *Рубинштейнъ* Григ. Исаак., к. сек. Мироносицкая пл., д. № 14. Члены управленія: *Фонз-Виссель* Альфр. Адольф., двор. Николаевская пл., д. Азовско-Донскаго Коммерч. Б-ка № 4. *Левенсонъ* Григ. Григ., п. п. гр. Садово-Куликовская ул., д. № 19. Бухгалтеръ *Литвиненко* Меркурій Ив., казакъ. Сумская ул., д. № 15. Контрагентъ *Кирьянко* Лука Ник., мѣщан. Михайловская пл., д. № 29.

### Харьковское Общество Взаимнаго Кредита.

(Торговая пл., д. Кульшиной № 3).

Предсѣдатель Совѣта Общества *Масловскій* Ив. Никол., отст. лейт. Ветеринарная ул., соб. д. № 8. Предсѣдатель правленія *Яковлевъ* Ив. Ив., тит. с. Кокошенинская ул., д. Делла-Восъ № 13. Члены правленія: *Школяренко* Ефимъ Дан., Конот куп. Сумская ул., с. д. № 14. *Максимовъ* Ал-сѣй Мих., дв. Конторская ул., д. Халывиной № 38. Депутаты: *Ганъ* Як. Эдуард., двор. Вознесенская пл., д. Поеровскаго № 19. *Кроянскій* Эдуардъ Карл., к. сек. Большая Москалевская ул., соб. д. № 102. *Даниловъ* Пав. Ал-ндров., Елисаветр. мѣщ. Грековская ул., д. Монахова-Богомолова № 102. *Назарьевъ* Петръ Петр., к. сек. Торговая пл., д. Добрынина противъ биржеваго сквера. *Сухановъ* Вас. Гавр., Моск. куп. Михайловская пл., д. Епанчиной № 29. Бухгалтеръ *Учагинъ* Ал-андръ Никол., пот. двор. Конторская ул., д. Ольденбургеръ № 67. Помощн. бухгалтера *Комоненко* Андрианъ Андриан., пот. поч. гр. Рымарская ул., д. Рогачевой № 19. Присяжн. повѣренный *Тычинскій* Сигизм. Антон., пот. двор. Рымарская ул., д. Тычинской № 1.



## Второе Харьковское Общество Взаимнаго Кредита.

(Петровский пер., д. Матвеевыхъ № 4).

Председатель Совѣта *Акименко* Пет. Мих., куп. Павловская пл., соб. д. Депутаты Совѣта: *Жевержеевъ* Никол. Ал-сѣв., куп. Ключковская ул., соб. д. *Бляевъ* Фед. Андр., куп. Кузнечная ул., соб. д. *Соколовъ* Мих. Павл., куп. Чеботарская ул., соб. д. *Васильевъ* Нилъ Ал-ндров., куп. Екатеринославская ул., д. Шней. Председатель правленія *Дракинъ* Никол. Ив., мѣщ. Кузнечная ул., соб. д. Члены правленія: *Ивановъ* Ив. Сем., мѣщ. Воскресенская ул., д. Пацковой. *Кобозевъ* Іоасафъ Ал-сѣв., мѣщ. Ключковская ул., соб. д. Бухгалтеръ *Лысогоренко* Никол. Сем., куп. Торговая пл., д. Лаврова. Помощники бухгалтера: *Куколевскій* Мих. Ив., п. н. гр. Газетный пер., д. Буткевича. *Шраменко* Лукьянъ Дм., мѣщ. Нѣмецкая ул., д. Ясниського. *Блинчиковъ* Ал-ндръ Никол., мѣщ. Заиковская ул., д. Носоновой. *Ивановъ* Фед. Ив., мѣщ. Царицынская ул., д. Ивановой № 21. *Шваевъ* Вас. Вас., мѣщ. Царицынская ул., д. Нехорошева № 19. *Пархоменко* Влад. Спирид., мѣщ. Чернышевская ул., д. № 39. *Кузьяевъ* Никол. Фед., куп. с. Кацарская ул., д. Шаваева № 16. *Борисовъ* Вас. Вас., п. н. гр. Большая Москалевская ул., д. Силакова № 27. *Акименко* Ал-сѣй Петр., куп. с. Павловская пл., д. Акименко № 19. *Освятинскій* Конст. Вас., куп. с. Село Основа, д. Подольской.

## Общество Взаимнаго Кредита Приказчиковъ.

(Рыбная ул., соб. д. № 18).

Председатель Совѣта *Куликовъ* Ал-ндръ Ив. Сумская ул., соб. д. Члены Совѣта: *Евреиновъ* Ал-ндръ Павл. Епархіальная ул., д. № 17. *Макаровъ* Пав. Фед. Мордвиновскій пер., соб. д. *Меркурьевъ* Ал-ндръ Павл. Ключковская ул., д. Кабанова. *Офицеровъ* Дм. Фед. Ключковская ул., д. Жевержеева. *Стыпинъ* Иванъ Гавр. Конторская ул., соб. д. *Черняевъ* Ив. Вас. Ключковская ул., д. Семенихина. Председатель правленія *Демидовъ* Вас. Капит. Рыбная ул., д. Общ. Вз. Кр. Прикащ. Члены правленія: *Карталовъ* Ив. Вас. Воскресенская пл., д. Голева. *Рудневъ* Косм. Вас. Мироносицкая пл., соб. д. Бухгалтеръ *Степаненко* Дм. Кир. Ярославская ул., д. Виткаленко.

## Общество взаимнаго Кредита Горнопромышленниковъ Юга-Россіи.

(Петровский пер. и уголь Рыбной ул.).

Председатель правленія *Даниловъ* Ив. Ал-сѣвичъ, воен. инж. полк. Жандармская пл., соб. д. Директоры: *Блинъ* Влад. Ильичъ, инж. тех. Михайловская ул., д. Зворыкина № 52. *Ларинъ* Ив. Ильичъ, отст. пор. *Корневъ* Влад. Григ., п. н. гр. Мироносицкая пл., д. Чернова № 5. Бухгалтеръ *Гурковскій* Викентій Валеріан., куп. Рымарская ул., соб. д.

## Харьковское Общество взаимнаго страхованія имуществъ отъ огня.

(Университетская горка).

Распорядители: *Зибевъ* Ал-ндръ Ал-ндр. Нѣмецкая ул., соб. д. № 73. *Микулинъ* Ал-сѣй Степ. Леусовскій пер., соб. д. № 11. *Ямпольскій* Фед. Тимоф.



Ветеринарная ул., соб. д. № 24. Уполномоченные: *Андіонъ* Никол. Павл. Воскресенская ул., с. д. № 19. *Черторыжскій* Ал-ндр. Емил. Мирносицкая ул., соб. д. № 39. *Дракинъ* Никол. Ив. Кузнечная ул., соб. д. № 12. Техники: *Сонцовъ* Дм. Ив. Б.-Москалевская ул., д. Сонцовой № 74. *Унковскій* Никол. Вас. Епархіальная ул., соб. д. № 9. Бухгалтеръ *Красносевоѣ* Вас. Вас. Нетечинская ул., д. Кальфа № 26.

Главное Агентство Россійскаго Страховаго отъ огня Общества,  
учрежденнаго въ 1827 году.

(Рыбная ул., д. № 18).

Главный агентъ и инспекторъ *Евреиновъ* Ал-савдръ Павл., д. с. с. Епархіальная ул., д. Любичкаго № 17.

Главное Агентство Страховаго Общества „Якорь“.

Главный представитель *Велитченко* Ив. Кирил., и. и. гр. Воскресенская пл., соб. д. № 6. Помощникъ *Ивановъ* Карлъ Сем., мѣщ. Гордѣнковская ул., соб. д. № 11. Главный бухгалтеръ *Корниѣнко* Титъ Ив., мѣщ. Михайловская ул., д. Адѣевой № 37. Секретарь *Рябовъ* Ив. Сем., зап. пис. Газовая ул., д. № 49. Завѣдывающій отд.-страхованіа жизни *Гольянъ* Казим. Роховичъ, двор. Вознесенская пл., д. Ковалевскаго. Техникъ *Итовфанъ* Ив. Ал-ндров., мѣщ. Книшевскій пер., д. № 7. Конторщики: *Давиденко* Як. Борис., кр. *Сьдыхъ* Вас. Вас., кр. Оба на Воскресенской пл., д. № 6.

Контора Н. В. Орлова.

(Рыбная ул., соб. д. № 28).

Представительство русскихъ и иностранныхъ торгово-промышленныхъ фирмъ, главныя агентства страховаго отъ огня товарищества „Саламандра“ и Россійскаго Общества застрахованій.

Завѣдывающій дѣлами конторы, гл. бухгалтеръ *Батъ* Захар. Абрам., куп. Рымарская ул. Корреспондентъ *Брандлеръ* М. З. Воскресенская ул., д. № 6. Техникъ *Перегудовъ* А. И. Михайловская ул., д. № 18. Завѣдывающій страховымъ отдѣломъ *Коростылевъ* И. И. Конторская ул., д. № 84. Помощникъ корреспондента *Иваницкій* П. Г. Холодная гора, д. № 1. Помощники бухгалтера: *Кубликовъ* М. К. Романовскій пер. *Жиркевичъ* С. С. Рыбная ул., д. № 28. Завѣдывающій дѣлами иностраннаго отдѣла *Фриче* Генрихъ Богдановичъ. Конная ул., д. № 16.

Главное Агентство Сѣвернаго Страховаго Общества.

(Екатеринославская ул., д. № 19).

Главный представитель *Монаковъ* Ив. Ал-сѣв., наид. коммерц. Екатеринославская ул., соб. д. № 19. Помощникъ *Трофимовъ* Ал-ндр. Мих., техн. Бужинскій пер., д. Ерохина № 10. Субъ-агентъ *Льскиновъ* Вас. Фед., губ. сек. (омовская ул., д. Якушиныхъ № 31. Конторщики: *Ратиѣвъ* Леон. Ник., князь. Чеботарская ул., д. Кормилицына № 6. *Борознинъ* Ал-сѣй Дм., мѣщ. Бѣлобровскій пер., д. Голева № 20.

## Банкирскій домъ П. Д. Новова и Главное Агентство С.-Петербургскаго страхового Общества.

Владѣлецъ конторы и главный агентъ С.-Петербургскаго Общ. *Нововъ* Пет. Дм. Хар. 1-й гил. куп. Сумская ул., д. № 54. Довѣренные банкирскаго дома: *Ерасовъ* Пет. Моис., куп. Ключковская ул., д. Дыбнина № 32. *Акименко* Конст. Сем., и. п. гр. Донецъ-Захаржевская ул., соб. д. Бухгалтеръ *Тарановъ* Никол. Сем., мѣщ. Екатеринославская ул., соб. д. № 42. Инспекторъ Общества *Бортниковъ* Никол. Пет., куп. Рымарская ул., д. Кирстена № 23. Инспекторъ Общества по страхованію жизни *Моргулисъ* Мих. Як. Сумская ул., д. Новова № 54.

## Общественная Библиотека.

(Московская ул., д. Темпінской № 4).

Предсѣдатель правленія *Багалтій* Д. И., проф. Члены: *Антокопенко* М. И., *Арсеньевъ* И. И., *Габель* О. И., *Гредескулъ* Н. А., *Грузинцевъ* А. П., *Даневская* В. П., *Зубашевъ* Е. Л., *Комаровъ* А. П., *Красускій* И. А., *Масловъ* М. А. и *Самойловъ* С. Н. Кандидаты: *Германъ* Ф. Л., *Зубашева* О. А., *Левитскій* В. Ф., *Наткинъ* Ю. А., *Шиманова* Н. А.

Служащіе въ библиотекѣ: *Гродецкая* Мар. Людв. Михайловская ул., д. № 16. *Корніенко* Марія Пет. Ключковская ул., д. Павловскаго. *Никулина* Соф. Ив. Московская ул., д. № 4. *Томашевская* Мар. Пав. Мпраносицкая ул., соб. д. *Чепина* Марія Ив. Жандармская пл., д. № 4. *Михайлова* Зинаида Варсоноф. Екатеринославская ул., д. № 25.

## Харьковское Общество распространенія въ народъ грамотности.

I. Правленіе Общества (Горнянскій пер., д. Добрынина, въ помѣщ. уѣзднаго стѣзда). Предсѣдатель *Степановъ* П. Т. Садово-Куликовская ул., соб. д. № 14. Казначей *Сомовъ* Н. Л. Чернышевская ул., соб. д. № 46. Секретари: *Гредескулъ* Н. А. Мѣщанская ул., д. № 16. *Линда* М. Д. Конторская ул., д. Полянскаго № 16. Члены: *Александровъ* В. В. Сумская ул., соб. д. № 68. *Багалтій* Д. И. Подгорная ул., д. Потебни. *Генелесъ* Н. Б. Сумская ул., д. № 18. *Даневскія* В. П. Ветеринарная ул., д. Бѣлкова № 18. *Данилевскій* В. Я. Сумская ул., д. Павлова. *Зиберъ* А. А., завѣдующій хозяйствомъ общества. Нѣмецкая ул., соб. д. № 71. *Красновъ* А. Н. Примѣровская ул., д. № 31. *Краянскій* Э. К., завѣдующій хозяйствомъ общества. Москалевская ул., соб. д. № 102. *Маслова* В. Х. Нѣмецкая ул., д. медицин. общ. *Осиповъ* И. П. Конторская ул., д. Петрова № 9. *Пупаревъ* М. П. Конторская ул., д. Боровитинова, № 23. *Троицина* Е. Д. Чернышевская ул., д. общества грамотности. *Хуцѣвъ* Н. О. Екатеринославская ул., д. № 41.

II. Ревизіонная коммиссія. *Габель* О. М. Михайловская пл., д. Покровскаго № 8. *Зубашевъ* Е. Л. Технологическій институтъ. *Кутневичъ* Д. А. Конторская ул., соб. д. *Серебряковъ* М. М. Николаевская ул., соб. д. *Кательниковъ* М. Г. Мало-Гончаровская ул., д. Нани.

III. Школы Общества. 1) Первая или Москалевская школа. Единовѣрческая ул., д. общества грамотности. Законоучитель школы *Воскресенскій* о. А. К. Учительницы: *Кочетова* М. В. *Крегеръ* В. О. *Рошупкина* К. П. Понечитель школы *Хуцѣвъ* Н. О. Врачъ *Аркавинъ*.

2) Вторая школа. Михайловская ул., д. Харь. общ. взаимнаго кредита. Законоучитель школы *Толмачевъ* о. Г. Учительницы: *Гутникова* А. В. *Иванова* Е. В. *Ястремская* А. В. Попечитель школы и председатель комитета школы *Красновъ* А. Н. Врачъ при школѣ *Алексенко*.

3) Женская ремесленная школа Чернышевская ул., д. общества грамотности. Завѣдывающая школою *Трощина* Е. Д. Законоучитель *Ветуховъ* о. В. М. Учительницы: *Андреева* Л. И. *Ведденева* М. О. и *Федосьева*. Завѣдующая мастерскою *Арнольдъ*.

4) Мужская воскресная школа. Въ помѣщеніи 2-й школы. Распорядитель школы *Хуцѣевъ* Н. Ф. Законоучитель *Крушедольскій* о. Г.

5) Дергачевская сельская школа. Въ сл. Дергачахъ. Председатель комитета *Красновъ* А. Н. Законоучитель *Саговцовъ* о. А. Учительница *Рудина*.

IV. Комиссія народныхъ чтеній. Председатель комиссіи *Раевскій* С. А. Чернышевская ул., соб. д. Секретарь и казначей *Лезинъ* В. А.

V. Комитетъ 1-й и 3-й читальнь-библіотекъ. Председатель комитета *Осиновъ* И. П. Конторская ул., д. № 9. 1-я читальня—на Москалевкѣ, на Васильевскомъ пер., соб. д. общества грамот. 3-я читальня—Старо-Московская ул. и Михайловская пл., д. сельскаго общества. Завѣдующая 1-ю читальнею *Ефимовичъ* Л. Е. Завѣдывающая 3-ю читальнею *Державина* Н. И. Казначей *Зиберъ* А. А.

VI. Комитетъ 2-й читальни-библіотекни. Панасовская ул., д. Езерскаго. Председатель комитета *Степановъ* П. Т. Завѣдывающая библіотекою *Иванова* Е. Е. Казначей *Антоконенко*.

VII. Комитетъ 4-й читальни. Журавлевка, д. Тренке. Председатель комитета *Степановъ* П. Т. Завѣдующая читальнею-библіотекою *Лесевичкая* М. В. Казначей *Тренке*.

VIII. Издательскій комитетъ. Председатель комитета *Багалъй* Д. И. Подгорная ул., д. Потебни. Секретарь *Андреева* Л. И. Казначей *Александровъ* В. В.

IX. Комитетъ сельскихъ библіотекъ. Председатель комитета *Данилевскій* В. Я. Сумская ул., д. Павлова. Секретари *Ковалевъ* А. И. и *Ситниковъ* А. П. Казначей *Сомова* З. П.

X. Комитетъ Дергачевской сельской школы. Председатель комитета *Красновъ* Н. А. Казначей *Захаринъ*.

XI. Комитетъ Сумскаго отдѣленія. Председатель комитета *Харитоненко* П. И. Товарищъ председателя *Никольскій* о. В. В. Учрежденія:—1) Женская воскресная школа. Распорядительница школы *Новосильцева* О. В. 2) Женская ежедневная школа. Законоучитель *Хижняковъ* о. П. Учительницы *Пузикова* М. Ф. *Покровская* А. В. и *Брюховецкая* А. И. 3) Народныя чтенія—Председатель комиссіи *Новосильцевъ* А. И. 4) Книжный складъ. Завѣдывающій *Лебединскій* Н. П.

XII. Комитетъ Богодуховскаго отдѣленія. Председатель *Савинъ* В. А. Учрежденія: 1) Мужская воскресная школа. Распорядитель школы *Савинъ* В. А. 2) Женская воскресная школа. Распорядители школы: *Гусева* М. А. и *Некрасовъ* И. С. 3) Народныя чтенія. Председатель комиссіи *Некрасовъ* И. С. 4) Бесплатная народная библіотека-читальня. Завѣдующій библіотекою-читальнею *Гладилинъ* В. Н. 5) Книжный складъ. Завѣдующая *Брызгалина* А. Г. 6) Женская ремесленная школа.



**XIII. Комитетъ Волчанскаго отдѣленія.** Предсѣдатель комитета *Колокольцовъ* В. Г. Учрежденія—бесплат. народ. читальня-библіотека. Предсѣдатель коммисіи библіотеки *Платоновъ* Г. И.

**XIV. Комитетъ Славянскаго отдѣленія.** Предсѣдатель комитета *Анисимовъ* Л. И. Учрежденія: 1) Мужская воскресная школа. Завѣдшколою *Гридинъ* Е. А. 2) Женская воскресная школа. Завѣд. *Пампурина* М. Т.

**XV. Комитетъ Старобѣльскаго отдѣленія.** Предсѣдатель комитета *Бляевъ* Н. А. Учрежденія: 1) Бесплатная народная читальня-библіотека. 2) Народныя чтенія.

### Харьковское Купеческое Собраніе.

(Сумская ул., д. Шаховой).

Предсѣдатель Совѣта старшинъ *Велитченко* Ив. Кирил. Почетные старшины: *Акименко* Пет. Мих. *Богдановъ-Гайдуковъ* Вас. Ив. *Жмудскій* Андр. Яковл. *Кирстенъ* Карлъ Карл. *Кульшинъ* Тим. Степ. *Михайловъ* Никол. Мих. *Соколовъ* Лаврент. Пав. *Хлбниковъ* Ал-сѣй Никол. *Школяренко* Еф. Данил. Старшины-распорядители: *Акименко* Ив. Пет. *Бойчевскій* Алекс. Пет. *Лысковъ* Яковъ Никол. *Лысогоренко* Никол. Сем. *Голевъ* Никол. Петр. *Грикке* Фр. Август. *Гозефовичъ* Ал-нд. Ал-ндр. *Страховъ* Як. Ал-сѣев. *Макаровъ* Никита Андр. *Панченко* Ал-сѣй Петров. *Якимовъ* Пет. Никанор. Старшина и Казначей *Якимовъ* Ал-ндръ Никанор.

### Харьковское Купеческое Общество.

(Рыбная ул., д. Велитченко № 19).

Купеческій староста *Велитченко* Ив. Кирил. Товарищъ купеческаго старосты *Михайловъ* Никол. Мих. Секретарь *Корнѣенко* Титъ Ив.

### Вспомогательное Общество Харьковскаго купеческаго сословія.

(Рыбная ул., д. Велитченко № 19).

Предсѣдатель правленія *Велитченко* Ив. Кирил. Члены правленія: *Орловъ* Ник. Вас. *Кульшинъ* Тимоф. Степ. *Михайловъ* Никол. Мих. Членъ правленія и казначей *Силинъ* Илья Федор. Секретарь *Корнѣенко* Титъ Ив.

### Экономическое Общество чиновниковъ г. Харькова.

Предсѣдатель правленія экономическаго Общества чиновниковъ г. Харькова *Мустафинъ* Ив. Ксенофонт., в. сов. Мироносицкая ул., д. № 16. Члены правленія: *Синекоковъ* П. Ив., к. рег. Рымарская ул., д. № 17. *Жебуневъ* Мих. Ив., кол. сов. Михайловская пл., д. бывш. Скопина.

### Совѣтъ Съѣзда Горнопромышленниковъ Юга Россіи.

(Сумская ул., д. № 18).

Предсѣдатель Совѣта *Мевіусъ* Аполл. Федор., д. с. сов. Нѣмецкая ул., д. Шейермана № 49. Секретарь *Стопинскій* Никол. Юсиф., кандидатъ естественнаукъ. Сумская ул., д. Съѣзда Горнопром. № 18.

## Алексѣевское Горнопромышленное Общество.

(Николаевская пл., д. Добрынина).

Председатель правленія *Алчевскій* Ал-сѣй Кирил., ком. сов. Мирносицкій пер., соб. д. Директоры: *Дашкевичъ* Никол. Иродіон., ниж.-технол. Мирносицкая ул., д. № 4. *Алчевскій* Дмитр. Ал-сѣев., канд. ест. наукъ. Садово-Куликовская ул., соб. д. Кандидатъ директора *Алчевскій* Никол. Никол., канд. истор. наукъ. Сумская ул., д. Лопатиной № 82. И. д. бухгалтера *Бутовъ* Никол. Макс. Ключковская ул., д. № 51. Завѣд. копиями: Каменскою коп. *Алчевскій* Сигизм. Феликс., горн. инж. Ст. Алмазная, Ю.-В. ж. д. Помощи. его *Милковскій* Карлъ Юліан., горн. инж. Ст. Юрьевка, Ю.-В. ж. д. Кальміуссо-Богодуховскою копью *Смидовичъ* Мих. Викент., горн. инж. Ст. Мушкетово, Екатерин. ж. д. Помощники его: *Коновальчикъ* Илар. Ив., горн. инженер. *Федоровъ* Мих. Федор., горн. инж. Радаково-Юрьевскою копью *Кокинъ* Серг. Петр., горн. инж. Ст. Бѣлая, Ю.-В. ж. д. Завѣдующій руднымъ отдѣломъ *Соколовскій* Ник. Ал-сандров., горн. инж. Конторская ул., д. Сѣрикова № 72. Помощникъ его *Бильдтъ* Виллибальдъ Юльев., горн. инж. Мордвиновскій пер., д. Золотаревского. Завѣд. развѣдками *Файнштейнъ* Григ. Веніамин., горн. инж. Ст. Мандрыкино, Екатерин. ж. д. Завѣдующій подъездными путями *Дворжанчикъ* Іосифъ Мих., горн. инж. Ст. Юрьевка, Ю.-В. ж. д.

## Харьковская Акціонерная Компанія по торговлѣ шерстью.

(Старомосковская ул., д. Гельферихъ-Саде № 109).

Председатель правленія *Бахиревъ* Фед. Ил., ген.-м. Михайловская пл., д. Павлова № 33. Директоры: *Ставровскій* Анат. Пет., двор. Вознесенская ул., д. № 3. *Лесевичкій* Евг. Ром., двор. Вознесенская наб., д. Герценвиць. Дѣлопроизводитель *Ильинскій* Фед. Вас., двор. Старомосковская ул., д. Гельферихъ-Саде № 109.

## Контора Харьковского газоваго завода.

(Рождественская ул., д. № 11).

Управляющій *Целлентинъ* Карл. Ив., герм. под. Конторская ул., д. Общ. Газосвѣщ. № 88. Инженеръ *Шмидтъ* Фед. Фед., герм. под. Конторская ул., д. № 88. Помощ. инженера *Зальмъ* Гергар. Роберт., герм. под. Рождественская ул., д. № 11. Газмейстеръ *Малинкинъ* Вас. Іов., мѣщ. Конторская ул., д. № 88. Бухгалтеръ *Бѣлкинъ* Вас. Авд., кр. Конторская ул., д. № 88.

## Харьковское Акціонерное Общество „Новая Баварія“.

(Ст. Новая Баварія Х.-Н. ж. д.).

Директоръ правленія и распорядитель *Войцеховскій* Стан. Ив., инженеръ, д. с. с. Директоры правленія: *Рубинштейнъ* Дан. Ад., ок. курсъ юрид. наукъ. *Нейманъ* Тит. Гермог., т. с. Бухгалтеръ *Кононенко* Мих. Адр., т. с. Кассиръ *Дзюба* Сем. Арт., казакъ. Магазионеръ *Мищенко* Вас. Ст., мѣщ. Главн. пивоваръ *Гартманъ* Макс. Ант., тех. Механикъ *Маковскій* Фридр. Данил., тех. Последніе 5 на заводѣ. Управл. Харьковск. склада *Дроткевичъ* Конст. Мат., двор. Кассиръ *Степаненко* Макар. Кир., фельдф. Врачъ завода и склада *Германъ* Фр. Лазар., дѣварь.

## Харьковское Общество водоснабженія.

(Екатеринославская ул., д. Иванова, № 1).

Председатель правленія *Сучковъ* Серг. Ник., горн. инж. Конторская ул., д. № 90. Директоры: *Розенблюмъ* Дав. Юл., куп. Въ Варшавѣ. *Розенблюмъ* Густ. Давид., канд. пр. Екатеринославская ул., д. Иванова № 1. Кандидатъ директора *Биркинъ* Владим. Никол., инж. полк. Кузнечная ул., д. № 39. Бухгалтеръ *Кунинъ* Конст. Осип., двор. Мироносицкая ул., соб. д. № 35. Помощникъ *Сасенко* Мих. Ив., в. рег. Кацарская ул., д. Павловой № 29. Техникъ Общества *Ольховскій* Дан. Ал-ндров., мѣщ. Конторская ул., д. Карифева № 78.

## Акціонерное Общество Харьковскихъ К. Ж. дорогъ.

(Управление въ зд. депо на Конной пл. № 19).

Директоръ Общества *Пере* Августинъ Франц., фр. гр. При зданіи депо, Конная пл., № 19. Начальникъ конторы *Копытнскій* Романъ Влад., двор. Колодезная ул., соб. д. № 14.

## Харьковское Общество рыбоводства и рыболовства.

(При Харьк. сельско-хозяйственномъ Обществѣ. Уг. Дмитриевской и Екатеринославской улицъ, д. № 33).

Председатель *Заремба* Мих. Андр., н. с. Тюремная ул., д. Гончарова № 10. Члены Правленія: *Львовъ* Андр. Мих. *Криштофовичъ* Влад. Ал-сѣв. Ключковская ул., д. № 17. *Щавинскій* Северинъ Блаж. Кузнечная ул., д. № 24. Казначей *Карталовъ* Ив. Вас. Воскресенская пл., д. Голева. Секретарь *Илларионовъ* Ал-ндръ Сем. Уг. Лопанскаго пер. и Рождественной ул., соб. д.

## Харьковское Общество любителей хорового пѣнія.

(Сумская ул., д. Сочава № 17).

Председатель Совѣта *Кобозевъ* Іос. Ал-сѣв. Ключковская ул., соб. д. Казначей *Шитковскій* Александръ Ильичъ. Екатерин. переул., д. Черненко № 6. Члены Совѣта: *Кузнецовъ* Дмит. Никиф. Горяиновскій пер., д. Тамбовцева. *Киселевъ* Мих. Максим. Владиміровская ул., д. Трембачъ № 26. *Новоселовъ* Ив. Мих. Театральный пер., д. Кривошеева № 7. *Березовскій* Ал-ндръ Іос. Чеботарская ул., д. Маркіанова. *Зальцбергъ* Нив. Герм. Приходьковскій пер., соб. д. *Сырній* Ив. Петр. Екатеринославская ул., д. № 7. *Кариковъ* Ив. Степ. Чеботарская ул., д. Жмудскаго. *Воробьевъ* Никол. Никол. Харинскій пер., д. Токаревой. Директоръ *Туровъровъ* Ив. Мих. Большая-Москалевская ул., д. Болтиной. Помощникъ *Панфиловъ* Ив. Серг. Михайловскій пер., д. Ефремова.

## Харьковское Гимнастическое Общество.

(Кокешкинская ул., д. № 4).

Председатель Общества *Черевковъ* А. М., докт. Секретари: *Бакулинъ* А. А. *Кишинскій* М. Кассиръ *Гутьяръ* Р. Х. Члены Совѣта: *Беницъ* Д. *Блэки* Г. *Гассельбрингъ* Э. *Дарре* Г. *Носковъ* П. *Крушель* и *Гутьяръ* Р. Врачи Общества: *Пенскій* Ю. Р. *Крушель* Г. Преподаватель гимнастики *Вильгельмъ* Н. Преподаватель фехтованія *Краевскій* Б.



## Общество взаимнаго вспоможенія учительницъ и воспитательницъ.

(Петровский пер., д. № 12).

Предсѣдательница правленія *Шимкова* Мар. Ант. Конторская ул., д. № 11. Вице-предсѣдательница *Верховская* Ал-ндра Мих. Михайловская пл., д. № 10. Секретарь *Илларионовъ* Ал-ндр. Сем. Рождественскій пер., соб. д. Казначей *Новава* Нат. Як. Сумская ул., соб. д. Члены правленія: *Капнистъ* Варв. Вас., графиня. Благовѣщенская ул., соб. д. *Рейнгардтъ* Ал-ндр. Федор. Университетскій садъ, съ Ключковской ул. *Сомова* Е. Н. Николаевская ул., д. № 23. *Резанова* В. И. Харинскій пер., д. Токарева. *Батезатулъ* А. Л. Рыбная ул., соб. д. Кандидаты въ члены правленія: *Ефимовичъ* Л. Г. Петровский пер., д. № 17. *Дрентельнъ* Е. С. Екатеринославская ул., д. Файнберга. Члены ревизионной комиссiи: *Власовскій* Н. М. Сумская ул., д. № 62. *Боризъ* М. Д. Нѣмецкая ул., пансионъ Оболенской. *Клыкова* В. И. Въ зданiи второй жен. гимназiи. *Петри* А. Ю. Харьковская наб., д. № 3. Завѣдующая бюро *Фабри* К. С. Въ бюро Общества.

## Общество взаимнаго вспоможенія прикащиковъ г. Харькова.

(Ключковская ул., д. Кобозевыхъ № 5).

Предсѣдатель правленія *Кобозевъ* Юсафъ Ал-сѣв., мѣщ. Ключковская ул., соб. д. № 5. Товарищъ преде. *Даниловъ* Пав. Ал-сандр., мѣщ. Грековская ул., д. Богомолова. Члены: *Офицеровъ* Дмит. Фед., мѣщ. Ключковская ул., д. Жевержеева. *Шмелевъ* Андр. Фед., мѣщ. Конторская ул., д. Полянскаго. *Ерохинъ* Ал-ндръ Фед. Ярославская ул., д. благотв. Общ. *Никоновъ* Влад. Мих. Сомовская ул., д. Росторгуева. Бухгалтеръ *Ксензовъ* Георг. Евг. Тюремная ул., соб. д. № 9.

## Общество взаимнаго вспоможенія наборщиковъ г. Харькова.

(Петровский пер., д. Шахова № 17).

Предсѣдатель *Ефимовичъ* Андр. Яковл., ред. Харьк. Вѣд. Петровский пер., д. Шахова № 17. Помощникъ предсѣдателя *Прейсъ* Никол. Павл., докторъ. Николаевская пл., д. № 29. Кассиръ *Игнатъевъ* Ив. Захар., личн. поч. гр. Петровский пер., д. Шахова № 17. Члены Правленія: *Давыдовъ* Вас. Ал-ндр., мѣщ. Заиновская ул., д. № 74. *Навродскій* Андр. Петр., *Бережной* Ив. Созонт., *Поляковъ* Фед. Степан., *Щербаковъ* Дм. Ив., *Телитченко* Никол. Петр., *Бобилевъ* Монс. Вас., *Мурзинъ* Ив. Ив.

## Харьковское Общество взаимнаго вспоможенія на случай смерти.

(Ключковская ул., д. Кобозевыхъ № 5).

Предсѣдатель *Кобозевъ* Юсафъ Ал-сѣв., мѣщ. Ключковская ул., д. Кобозевыхъ № 5. Члены: *Егоровъ* Пав. Петр., мѣщ. Садовая ул., д. № 17. *Ерохинъ* Ал-ндръ Фед., мѣщ. Ярославская ул., д. № 28. *Шмелевъ* Андр. Фед., мѣщ. Конторская ул., д. № 11. Бухгалтеръ *Молчановъ* Фед. Вас., мѣщ. Преображенская ул., д. № 65. Помощникъ его *Манохинъ* Мих. Гавр., мѣщ. Екатеринославская ул., д. № 72.

## Харьковское Общество взаимнаго вспоможенія занимающихся письменнымъ трудомъ.

(Конторская ул., д. Тамбовцева № 7).

Предсѣдатель правленія *Максимовъ* Ал-сѣй Мих., двор. Конторская ул., д. № 38. Товар. предсѣдателя *Зальцбергъ* Никол. Герм., мѣщ. Приходьковскій пер., д. № 7. Члены правленія: *Шуствальдъ* Серг. Ал-ндр., мѣщ. Екатерининская ул., д. № 34. *Толмачевъ* Иван. Капит., к. сек. Царицынская ул., соб. д. № 30. *Лебедевъ* Вас. Никол., к. р. Сирохинская ул., д. № 20. *Кореневъ* Гавр. Анд., мѣщ. д. Пащенко-Тряпкина, въ номерахъ пассажира № 10. Бухгалтеръ *Прамъ* Ив. Карл., поч. гр. Чеботарская ул., д. Птичкина № 75. Предсѣдатель Совѣта *Бумовъ* Никол. Макс., мѣщ. Клочковская ул., д. № 51. Товар. предсѣдателя *Морозовъ* Ал-сѣй Никол., мѣщ. Екатериновская ул., д. № 19.

## Харьковская артель портныхъ.

(Московская ул., д. Дмитриева № 20).

Члены правленія: *Давыденко* Андр. Ал-сѣев., мѣщ. Михайловская ул., д. № 15. *Петинъ* Ефимъ Троф., зап. унт.-оф. Тихоновская ул., д. № 4. *Афонимъ* Прокоф. Оед., кр. Никитинскій пер., д. № 15. Члены Совѣта: *Лапинковъ* Петр. Григ., кр. Валеріановская ул., соб. д. № 87. *Шульженко* Петръ Федор., кр. Москалевская ул., д. № 20. *Воротниковъ* Петръ Ал-сѣев., мѣщ. Москалевка, Единовѣрческая ул., д. № 48.

## Благотворительныя Учрежденія.

### Харьковское Губернское Попечительство дѣтскихъ пріютовъ.

Предсѣдатель *Тобизенъ* Германъ Августовичъ, Хар. губернаторъ, тайн. сов., Гофмейстеръ Двора Его Величества. Садово-Куликовская ул., д. № 21. Почетные члены: *Алексеевъ* Пав. Адриан., тит. сов. Въ Тульской губ. *Алексеевъ* Георг. Серг., к. р. Григорьевка, Харьковской уѣз. *Блиновъ* Ал-ндръ Вас., к. а. *Бойчевскій* Ник. Петр., к. сек. Ветеринарная ул., соб. д. *Жевержеевъ* Никол. Ал-сѣев., п. н. гр. Клочковская ул., соб. д. *Жевержеевъ* Серг. Никол., лич. поч. гр. Клочковская ул., соб. д. *Зеленко* Петръ Мих., к. а. Въ С.-Петербургѣ. *Кузнецовъ* Матв. Сидор., куп. Торговая пл., соб. д. *Ламповъ* Викт. Ив., куп. Чеботарская ул., соб. д. *Маврогородато* Матв. Никол. Въ Одессѣ. *Монаковъ* Ив. Ал-сѣев., г. сек. Екатериновская ул., соб. д. *Петровъ* Ал-ндръ Ив., тайн. сов., Гофмейстеръ Двора Его Величества, помощникъ Варшавскаго генераль-губернатора. Въ Варшавѣ. *Петровъ* Ив. Сем., куп. Маринская ул., соб. д. *Рыжеевъ* Пав. Ив., п. н. гр. Рыбная ул., соб. д. *Смирновъ* Кир. Тарас. Московская ул., д. Замятна. *Силингъ* Илья Фед., куп. (казначей попечительства и почетный старшина дѣтскаго пріюта). Клочковская ул., соб. д. *Тарабринъ* Вас. Матв., куп. Конторская ул. *Темшицкий* Ал-сѣй Ив., к. сек. Садовая ул., д. № 12. *Филипповъ* Ник. Никол., п. сов. Старо-Московская ул., д. Карпова. *Харитоненко* Пав. Ив., п. н. гр. Въ Сумахъ. *Школяренко* Ефимъ Дан. куп. Сумская ул., соб. д. Дѣлопроизводитель попечительства *Юминъ* Ник. Ал-ндр. п. сов. Зміевская ул., д. № 15.

## Харьковскій дѣтскій пріютъ.

Печительница пріюта: *Тобизенъ* Зинаида Семеновна, супруга Харьковскаго Губернатора. Садово-Куликовская ул., д. № 21. Помощница *Коренева* Екат. Геннад., вд. куп. Мироносицкая ул., соб. д. Директоры: *Баженовъ* Парф. Кавит., в. сек. Кузнечная ул., соб. д. *Полухатовъ* Никит. Аким., п. н. гр. Подольскій пер., соб. д. Почетные старшины: *Пильстремъ* Адольфъ Андр., куп. Конторская ул., соб. д. *Савицій* Прок. Ив., куп. Смотрительница *Отрошкевичъ* Над. Плат., вд. кан. Помощницы смотрительницы: *Богданова* Анна Фед., *Македонская* Мар. Ник., дочь свящ. Священникъ пріютской церкви *Крушодольскій* Ив. Мих. Последніе въ зд. пріюта.

## Харьковское Благотворительное Общество.

(Садово-Куликовская ул., д. № 21).

1-е Отдѣленіе Совѣта. Непремѣнные почетные члены: Предсѣдатель Совѣта *Тобизенъ* Германъ Августовичъ, Харьковскій Губернаторъ, тайн. сов., Гофмейстеръ Двора Его Величества. Садово-Куликовская ул., д. № 21. Высокопреосвященнѣйшій *Амвросій*, Архіепископъ Харьковскій и Ахтырскій. Университетская ул., д. Покровскаго монастыря. Губернскій предводитель дворянства *Капнистъ* Василій Алексѣевичъ, графъ, Гофмейстеръ, тайн. с. Благовѣщенская ул., соб. д. Харьковскій Городской Голова *Голенищевъ-Кутузовъ* Ив. Тимоф., кан. въ отст. Старо-Московская ул., д. № 30. Почетные члены: *Петровъ* Александръ Ивановичъ, тайн. сов., Гофмейстеръ Двора Его Величества. Въ г. Варшавѣ. *Икскуль-фонъ-Гильдебандтъ* Александръ Александровичъ, баронъ, тайный совѣтникъ, сенаторъ. Въ С. Петербургѣ. *Амевскій* Ал-сѣй Кирил., комерц. сов. Мироносицкій пер., соб. д. № 7. *Гельферихъ* Максимилианъ Христіан., виртембергскій подданный, вр. Харьк. куп. Московская ул., соб. д. Дѣйствительные члены, занимающіе классныя должности: *Ивановъ* Фед. Павл., куп. Рыбная ул., соб. д. *Акименко* Сем. Мих., п. н. гр. куп. Нѣмецкая ул., соб. д. *Орловъ* Ник. Вас., ком. сов. Рыбная ул., соб. д. № 28. *Велитченко* Ив. Кирил., п. н. гр. куп. (Попеч. Александровскаго пріюта мальчиковъ). Воскресенская пл., соб. д. *Михайловъ* Никол. Мих., куп. Екатеринославская ул., соб. д. *Кирстенъ* Карлъ Карл., куп. Сумская ул., д. Гладкова. *Захаржевскій* Никол. Игнат., с. с., док. медиц. (дѣйствительный членъ по медицинской части). Конторская ул., д. Вышинскаго № 6. *Клементьевъ* Яковъ Игнат., к. а. лек. (членъ-сотрудникъ по медиц. части). Сумская ул., д. Кочубей. Дѣйствительные члены, завѣдывающіе отдѣльными частями: *Школяренко* Ефимъ Данил., куп., членъ по хозяйственной части. Сумская ул., соб. д. № 14. *Хлѣбниковъ* Ал-сѣй Никол., куп., церковный староста. Екатеринославская ул., соб. д. Члены сотрудники, занимающіе кассныя должности: *Уткинъ* Конст. Петр., куп. Благовѣщенская ул., соб. д. *Жмудскій* Андр. Як., куп. Чеботарская ул., соб. д. *Соколовъ* Лаврен. Павл., куп. Рымарская ул., соб. д. *Ушановъ* Петръ Матвѣев., куп. (сотрудникъ по хозяйствен. части). Воскресенскій пер., соб. д. *Карпушкинъ* Ефимъ Козьм., куп. Солянниковскій пер., соб. д. *Трофименко* Яковъ Кир., куп. Грековская ул., соб. д. Дѣйствительные члены, не занимающіе классныхъ должностей: *Качаловъ* Мих. Петр., ст. с. Ст. „Водяная“ Харьково-Николаевской ж. дор. *Грубе* Вильгельмъ Федор., тайн. сов. Кожошкискаая ул., д. № 11. *Ивахненко* Мих. Мих., куп. Кацарская ул., соб. д. *Лезель* Федоръ Франц. н. с. Нѣмецкая ул., соб. д. № 37. *Гозефовичъ* Ал-андръ Ал-андр., к. а. Сумская ул., соб. д. № 13. Члены-сотрудники: *Мурзинъ* Ал-сѣй Вас., куп. Екатеринославская ул., соб. д. *Не-*



*Львовскій* Петръ Мих., прислж. пов. Екатеринославская ул. д. № 13. Члены-благотворители: *Губенко* Петръ Ив., куп. Воскресенская ул., соб. д. *Статсъ* Оскаръ Вас., куп. Сумская ул., д. Дмитриева № 50. *Харитоненко* Павелъ Ив., п. и. гр., куп. Въ г. Москвѣ. *Темнищкій* Ив. Сем., куп. Садовая ул., соб. д. *Кондратьевъ* Петръ Вас., д. ст. соб. Сумская ул., д. Рубинштейна № 29. *Пильстремъ* Андр. Андр., куп. Конторская ул., соб. д. *Галицкій* Никол. Ив., куп. Благовѣщенская ул., соб. д. № 6. *Енуровскій* Фед. Григ., куп. Конторская ул., соб. д. *Монаковъ* Ив. Ал-сѣв., г. с. Екатеринославская ул., соб. д. *Куракинъ* Борисъ Ал-вдр., влизь. *Ивановъ* Никол. Федор., куп. сынъ. Рыбная ул., д. Иванова. *Философовъ* Владиміръ Владиміровичъ, Вице Губернаторъ, к. сов. Мирноносицкая ул., д. № 41. *Гладковъ* Викт. Павл., куп. Сумская ул., соб. д. *Лещинскій* Никол. Юсиф., куп. Въ г. Сумахъ. *Соколовъ* Мих. Павл., куп. Чеботарская ул., соб. д. *Клеменовъ* Мих. Спирид., куп. Рымарская ул., соб. д. *Бошаровъ* Вас. Ив., куп. Сумская ул., соб. д. *Морозовъ* Вас. Дм., куп. Сумская ул., соб. д. *Бъляевъ* Петръ Петр., куп. Екатеринославская ул., соб. д. *Сергѣевъ* Ив. Ал-сѣв., куп. Конная ул., соб. д. *Янсонъ* Ал-вдръ Рафаил., нотар. Чернышевская ул., соб. д. *Дынинъ* Дм. Абрам., докт. Сумская ул., д. Авдакова № 52. *Штюрицъ* Юлій Францовичъ, куп. Въ Ахтырскомъ уѣздѣ Харьковской губ., слоб. Славгородъ. *Рубинштейнъ* Григ. Исаак., к. сек. Мирноносицкая пл., д. Сердюковой № 14. *Машковскій* Несторъ Ив., куп. Въ пос. Клищахъ Черниг. губ. *Кальфъ* Марія Монс., куп. Нетечинская ул., соб. д. № 37. *Пещеровъ* Ив. Степ., куп. Большая Москалевская ул., соб. д. № 4. *Енуровскій* Гр. Гр., куп. Садово-Куликовская ул., соб. д. *Дашкевичъ* Вас. Герасим., двор. Екатеринославская ул., соб. д. *Бойчевскій* Никол. Петр., нотар. Ветеринарная ул., соб. д.

2-е Отдѣленіе Совѣта. Предѣлательница 2-го отдѣленія Совѣта *Тобизенъ* Зинаида Семеновна, супруга тайнаго совѣтника, Гофмейстера Высочайшаго Двора. Садово-Куликовская ул., д. № 21. Почетный членъ *Петрова* Александра Михайловна, супруга тайнаго совѣтника, Гофмейстера Высочайшаго Двора. Въ г. Варшавѣ. Дѣйствительные члены: Княгиня *Голицына* Марія Ал-вдров. Въ слоб. Должикѣ, Харьковскаго уѣзда. *Оболенская* Дарія Діевна. Нѣмецкая ул., соб. д. *Ярошъ* Варвара Ив. Екатеринославская ул., д. Рубинштейна. *Филонова* Надежда Мих. Благовѣщенская ул., соб. д. *Харитоненко* Вѣра Андр. Въ г. Москвѣ. *Дашкевичъ* Людмила Дм. Екатеринославская ул., соб. д. Графиня *Капнистъ* Варвара Васильевна, супруга тайнаго совѣтника, Гофмейстера Высочайшаго Двора. Благовѣщенская ул., соб. д. *Харина* Александра Гавр. Харинскій пер., соб. д. *Ремизова* Марія Никол. Большая Москалевская ул., соб. д. *Орловъ* Наталья Адриан. Рыбная ул., соб. д. № 28. *Кирстенъ* Антонина Ив. Сумская ул., д. Гладкова. *Кондратьева* Зинаида Васильевна, супруга. д. с. с. Сумская ул., д. Рубинштейна № 29. *Демьяненко* Анна Ив. Скрыницкая ул., соб. д. *Мосолова* Елиз. Степ. Въ гор. Богодуховѣ. *Де-Росси* Ольга Павл. *Шевицова* Марія Вас. Въ г. Одесѣ. Члены сотрудники: *Шевицова* Марія Никол. *Гордѣенко* Ольга Никтополион. Троицкій пер., соб. д. *Харина* Юлія Ал-вдр. Въ г. Москвѣ. *Куликовская* Евдокія Никол. Харинскій пер., д. Хариной. *Монакова* Марія Ив. Екатеринославская ул., соб. д. *Велитченко* Ольга Ив. Воскресенская пл., соб. д. № 6. *Пильстремъ* Алч. Антон. Конторская ул., собств. д. *Ващенко* Надежда Григ. Рыбная ул., соб. д. *Пономарева* Елена Вас. Нѣмецкая ул., соб. д. *Дынина* Елена Исаак. Сумская ул., д. Авдакова № 52. *Замятини* Зинаида Ал-вдров. Нѣмецкая ул., собств. д. *Маяцкая* Александра Ал-вдр. Въ Старобѣльскомъ уѣздѣ. *Рубинштейнъ* Анна Яков. Мирноносицкая ул., д. Сердюковой № 14. *Ефимовичъ* Лидія Георгіев. Петровскій пер., д. № 17.

Правитель канцеляріи Совѣта *Савицкій* Нилъ Петр., и. с. Вознесенская пл., д. Ковалевскаго № 6. Секретарь 2-го Отдѣленія Совѣта *Евстратовъ* Павелъ Аван., тит. сов. Садовая ул., д. Кремлянскаго № 8. Казначей Общества *Нововъ* Петръ Дм., куп. Сумская ул., соб. д.

#### Участковые попечители о бѣдныхъ г. Харькова.

- 1) Петро-Павловскаго *Щелкуновъ* о. Андр., свящ. Журавлевская ул., церк. д.
- 2) Свято-Духовскаго *Сергеевъ* Ив. Ал-сѣв., куп. Конная ул., соб. д.
- 3) Вознесенскаго *Сукачевъ* Фед. Никол., к. сов. Вознесенская пл., соб. д.
- 4) Архангело-Михайловскаго *Шаховской* Мих. Львов., князь. Зміевская ул., соб. д. № 6.
- 5) Александро-Невскаго *Сокольскій* о. Никол., свящ. Александро-Невской цер., церков. д.
- 6) Спасо-Преображенскаго *Воиновъ* Никол. Карп. Владимірская ул., д. № 15.
- 7) Воскресенскаго *Соколовскій* о. Никол., прот. Воскресенская ул., церков. д.
- 8) Троицкаго *Дракинъ* Иванъ Николаевичъ, врачъ, и. сов. Кузнечная ул., д. № 12.
- 9) Соборнаго *Уткинъ* Констан. Петр., куп. Благовѣщенская ул., соб. д.
- 10) Николаевскаго (церковно-приходскаго) *Ивановъ* Фед. Павл., куп. Рыбная ул., соб. д.
- 11) Рождество-Богородичнаго *Пономарева* Елена Вас. Нѣмецкая ул., соб. д.
- 12) Мирносоицкаго (церковно-приходскаго) *Гозефовичъ* Ал-ндръ Ал-ндров., к. а. Сумская ул., соб. д. № 13.
- 13) Пантелеймоновскаго *Ветуховъ* о. Василій, свящ. Мордвиновскій пер., д. № 25.
- 14) Благовѣщенскаго (церковно-приходскаго) *Вихревъ* Иванъ Гавр., куп. Благовѣщенская ул., соб. д.
- 15) Христо-Рождественскаго *Кузинъ* Николай Петр., канит. Екатеринославская ул., соб. д. № 3.
- 16) Дмитриевскаго *Гавриловъ* Пав. Ал-сѣв., куп. Дмитриевская ул., соб. д. № 19.
- 17) Озернскаго *Остроумовъ* Мих. Андр., проф., д. с. сов. Кладбищенская ул., соб. д. № 6.
- 18) Всѣхсвятскаго *Гутниковъ* о. Никол., прот. Холодная Гора, Кладбищенская ул., д. № 44.

#### Харьковское мѣстное Управленіе Россійскаго Общества Краснаго Креста.

(Канцелярія при Губернской Земской Управѣ, Мало-Гончаровская ул., д. Данилова).

Предсѣдатель *Каннистъ* Вас. Ал-сѣв., графъ, Гофмейстеръ Двора Его Величества, тайн. сов. Уг. Благовѣщенской и Дмитриевской ул., соб. д. Товарищъ предсѣдателя *Грубе* Вильгельмъ Фед., тайн. с. Кокешинская ул., д. Максимова, Казначей *Сумиовъ* Сем. Никол., с. с. Михайловская пл., д. Шиманскаго. Кандидатъ *Гельферихъ* Максимилианъ Христіан., куп. Московская ул., соб. д. Дѣлопроизводитель *Черторыжскій* Ал-сандръ Елисеев., к. сек. Мирносоицкая ул., соб. д. № 39.

#### Харьковская Община Сестеръ Милосердія Россійскаго Общества Краснаго Креста.

(Уг. Вознесенской ул. и Вознесенской пл., д. Общества Краснаго Креста).

Попечительница Общины *Винбергъ* Ольга Юсиф., суп. генер. отъ кав. Садово-Куликовская ул., д. № 5. Помощница попечительницы *Каннистъ* Варв. Вас. граф., суп. тайн. с. Благовѣщенская ул., соб. д. Помощникъ попечительницы *Грубе* Вильг. Фед., проф., тайн. с. Кокешинская ул., д. Максимова № 11. Члены попечительства *Бельгардъ* Эмилія Павл., суп. Полтавск. Губернат. Въ г. Полтавѣ. *Будде* Ал-ндра Павл., суп. ген.-лейт. Вознесенская пл., д. Сукачевой № 15. *Вин-*



*бергъ* Елизав. Ив. *Гиришманъ* Юлія Ал-ндровн., сун. д. с. с. Сорокинскій пер., соб. д. *Коренева* Екат. Геннад., Мироносицкая ул., соб. д. *Рубинштейнъ* Над. Ал-ндровн. Московская ул., соб. д. *Сассо-ди-Рубффо*, герцогиня Нат. Ал-сандров. *Усаковская* Вѣра Ал-ндровн., сун. ген.-маіор. Садово-Куликовская ул., д. Темнинскаго № 4. *Филонова* Над. Мих. Благовѣщенская ул., соб. д. *Харина* Ал-ндра Гавр. Харинскій пер., соб. д. *Савицкій* Нилъ Петр., н. сов. Вознесенская пл., д. Ковалевской № 6. *Сумцовъ* Сем. Никол., с. с. Михайловская пл., д. Шмавскаго. *Уссаковский* Евг. Евг., ген.-маіоръ. Садово-Куликовская ул., д. Темнинскаго № 4. Казначей *Лезель* Фед. Франц., н. сов. Нѣмецкая ул., соб. д. Секретарь *Мюллеръ* Никол. Ал-ндров., кап. Рыбная ул., д. Коноваловыхъ № 32. Помощники секретаря: *Байдикъ* Владим. Аристарх., шт.-р. Садово-Куликовская ул., д. № 5. *Дорокинандозе* Никол. Сем., кап. Бараки Краснаго Креста. Старшая сестра *Аристова* Феодосія Никол. Въ помѣщеніи Общины. Врачи-распорядители: *Дракинъ* Ив. Никол., н. с. Кузнечная ул., соб. д. *Филипсъ* Ал-ндръ Юльев., к. сек. Ключковская ул., д. № 45. Врачи Общины, пользующіеся правами государственной службы: *Акименко* Никол. Сем. Сумская ул., д. Лысиковой. *Германъ* Фридрихъ Лазарев. Мѣщанская ул., д. Панченко. *Гринбергъ* Григ. Монс. Екатеринославская ул., д. Саатчи № 12. *Файстъ* Эдуардъ Франц. Скрышницкая ул., соб. д. Управляющій аптекою *Зеленко* Евг. Фед., провиз.

### Харьковское Отдѣленіе Попечительства Императрицы Маріи Александровны о слѣпыхъ.

(Канцеларія Совѣта при Губерн. Акцизн. Управленіи).

Предсѣдатель *Гиришманъ* Леонардъ Леопольд., д. с. сов. Сорокинскій пер., соб. д. Вице-предсѣдатель *Кирпичевъ* Викт. Львов., д. с. с. Въ зд. Технологическаго Инстит. Уполномоченный *Нагаевъ* Пав. Никол., д. с. с. Сорокинскій пер., д. Гиришманъ. Членъ-секретарь *Штакеншнейдеръ* Влад. Андр., с. с. Сумская ул., д. № 9. Членъ-казначей *Поповъ* Ал-ндръ Ив., д. с. с. Кокошенинская ул., соб. д. Членъ-попечитель *Андреевъ* Конст. Ал-сѣв., с. с. Каплуновская ул., соб. д. Члены: *Гиришманъ* Юлія Ал-ндр., супруга д. с. с. Сорокинскій пер., соб. д. *Горбаневъ* Никол. Сем., с. с. Петинская ул., д. № 20. *Гагарина* Магдалина Никол., книг. С. Алексѣевка, Харьковскаго уѣзда.

### Харьковское училище для слѣпыхъ въдомства Попечительства Императрицы Маріи Александровны о слѣпыхъ.

(Сумская ул., д. № 49).

Инспекторъ училища *Кузнецовъ* Гр. Ал-ндр., к. а. Въ зд. училища. Законоучитель *Клячковъ* Мих. Андр., свящ. Основа, церковный д. Учитель *Волковъ* Ал. Вас., народ. учит. Учительница *Воронова* Елизав. Пет., нар. учит. Хозяйка учил. *Зайцева* Марія Вас., канд. Ник. Инст. Всѣ въ зд. училища. Учитель музыки *Орловскій* Ник. Алек. Москалевка, д. Валабуевой. Учитель цѣнія *Панфиловъ* Ив. Серг. Михайловскій пер., д. № 15. Корзинный мастеръ *Морозовъ* Вас. Куз. Въ зд. училища.



## Общество призрѣнія безпріютныхъ малолѣтнихъ сиротъ.

(Михайловская ул., д. № 10).

Предсѣдательница попечительнаго Совѣта *Тобизенъ* Зинаида Сем., супр. губернатора. Садово-Куликовская ул., губернаторскій д. Тов. предсѣдат. попечител. совѣта *Ремизова* Мар. Ник., пот. п. гр. Б.-Москалевская ул., соб. д. Члены Совѣта: *Харина* Ал-ндра Гавр., вдова н. с. Харинскій пер., соб. д. *Оболенская* Дарья Діев., супр. д. с. с. Нѣмецкая ул., соб. д. *Ярошъ* Варв. Ив., супр. к. сов. Екатеринославская ул., д. Рубинштейна. *Анадрусскій* Никон. Ив., полк. Скрыницкая ул., соб. д. *Лезель* Фед. Франц., н. с. Нѣмецкая ул., соб. д. *Плетневъ* Влад. Никол., д. ст. сов. Конторская ул., соб. д. Секретарь Общества *Клоповъ* Ив. Ал-сѣв., прис. повѣр. Екатеринославская ул., д. Богуславской. Казначей Общества *Филимоновъ* Серг. Мих., полк. Конторская ул., д. Домбровскаго № 21. Врачъ по округу *Будзинскій* Владим. Адольф. Старо-Московская ул., д. Кочетова № 68. Врачъ по приюту *Деревянко* Ал-сандр. Никол. Царицынская ул., соб. д. № 68. Надзирательница приюта *Барыбина* Лар. Ив., двор. Въ зд. приюта. Дѣлопроизводитель канцелярш *Забалуевъ* Вас. Лазар., мѣщ. Бол.-Москалевская ул., соб. д. № 14.

**ВЫСОЧАЙШЕ** учрежденный Комитетъ по сооруженію храма, часовни и благотворительныхъ учрежденій на мѣстѣ крушенія Императорскаго поѣзда 17 октября 1888 года, близъ ст. „Борки“.

(Садово-Куликовская ул., д. № 21).

Предсѣдатель Комитета—Харьковскій Губернаторъ *Тобизенъ* Германъ Авгу-стовичъ, тайный сов., Гофмейстеръ Двора Его Величества. Садово-Куликовская ул., д. № 21. Члены комитета: *Новицкій* Ант. Юліан., тайн. сов. Въ Петербургѣ. Графъ *Капнистъ* Вас. Ал-сѣв., губерн. предвод. дворянства, т. сов., Гофмейстеръ, Благовоѣщенская ул., соб. д. *Фонъ-дербъ-Лауницъ* Владим. Федр., гвардія полков., предводитель дворянства Харьковскаго уѣзда. Бѣгородская ул., д. Рубинштейна № 2. *Голенищевъ-Кутузовъ* Ив. Тимоф., Харьк. городской голова. Старо-Московская ул., д. Давыденковой № 30. *Шустеръ* Францискъ Ив., губернский инженеръ, с. сов. Мироносицкая ул., соб. д. № 33. *Кондратьевъ* Петр. Вас., предсѣдатель губернской земской управы, д. ст. сов. Сумская ул., д. Рубинштейна № 29. *Фонъ-Ренкулъ* Ник. Аманд. Начальникъ К.-Х.-С. жел. дороги, н. с., инж. и сообщ. Московская ул., д. Рубинштейна. *Акименко* Петръ Мих., кун. Торговая пл., соб. д. № 19. *Орловъ* Никол. Вас., коммерц. сов. Рыбная ул., соб. д. № 28. *Велиценко* Ив. Кирил., Харьк. кун. староста. Воскресенская пл., соб. д. № 6. *Куколь-Яснопольскій* Конст. Никол., членъ губерн. зем. управы. Мало-Гончаровская ул., д. Каревой № 11. *Срединскій* Никол. Кирил., к. сов. Благовоѣщенская ул., соб. д. № 14. *Харитоненко* Пав. Ив., н. почет. гр. Въ Сумахъ. *Буткевичъ* Тимоф. Ив., протоіерей. Конный пер., соб. д. № 4. *Павловъ* Тим. Сем., протоіер. Сумская ул., соб. д. № 60. Завѣдующій дѣлопроизводствомъ Комитета *Савицкій* Нилъ Петр., н. сов. Вознесенская пл., д. Ковалевской № 6.

## Харьковское Губерн. Дворянское Общество вспомошествованія.

(Благовоѣщенская ул., д. гр. Капниста).

Предсѣдательница комитета *Капнистъ* Варвара Васильевна, граф. Благовоѣщенская ул., д. № 28. Товарищъ предсѣдательницы *Замятинъ* Зинаида Ал-ндр.,

Нѣмецкая ул., соб. д. Секретарь *Штакеншнейдеръ* Влад. Андр. Сумская ул., д. № 37. Казначей *Лезель* Фед. Франц. Нѣмецкая ул., соб. д. Члены: *Харина* Ал-идра Гавр. Харинскій пер., соб. д. *Филонова* Над. Мих. Благовѣщенская ул., соб. д. *Гершенвицъ* Соф. Ал-ндров. Харьковская Набережная, соб. д. *Одариченко* Над. Анол. Лопанскій пер., д. № 5. *Пассекъ* Никол. Помнєев. Мѣщавская ул., д. Панченко.

### Харьковское Окружное Правленіе Благотворительнаго Общества Судебнаго вѣдомства.

(При Харьковской Судебной Палатѣ).

Предсѣдатель *Красовскій* М. В., тайн. сов. Екатеринославская ул., д. Файнберга. Товарищъ предсѣдателя *Давыдовъ* В. В., дѣйст. ст. сов. Сумская ул., д. Ногова. Членъ правленія, казначей *Ненарочкинъ* В. В., д. с. сов. Чернышевская ул., соб. д. Членъ правленія, секретарь *Дублянскій* Н. А., с. сов. Ключковская ул., д. № 40. Членъ правленія *Ильинскій* М. И., н. сов. Старо-Московская ул., д. Чайковской.

### Французское Благотворительное Общество.

Предсѣдатель г. *Перре* Въ зд. конторы кон.-жел. дорогъ. Вице-президентъ г. *Маллербъ*. Московская ул., соб. магаз. Г. *Буриньонъ* Московская ул., соб. магаз. Секретарь *Дюсимтьеръ* Ф. Вознесенская пл., д. Величенко. Кассиръ *Бонотъ* Л. Рыбная ул., гостин. „Просперъ“. Ассесоръ *Монне* А. Л. Екатеринославская ул., гостин. „Моне“.

### Германское Благотворительное Общество.

Предсѣдатель *Гельферихъ* Максимилианъ Христіан. Московская ул., соб. д. Казначей *Залле* Эмилъ Эмильев. Петровскій пер., д. Антеварскаго Общества. Секретарь *Гетцеръ* Владим. Ив. Нѣмецкая ул., д. Макарова № 18. Члены Правленія: *Дарре* Адольфъ Карл. Московская ул., соб. д. *Штуббе* Карлъ Вас. Петровскій пер., д. Антеварскаго Общества. *Статсъ* Августъ Вас. Большая Панаховская ул., собств. д.

### Швейцарское Благотворительное Общество.

(Екатеринославская ул., конторы Эмиль Гретеръ д. № 1).

Предсѣдатель *Гретеръ* Эм. Як. Екатеринославская ул., д. Иванова № 1. Секретарь *Маттеи* Юл. Е. Рыбная ул., д. № 30. Кассиръ *Бернгардъ* Павелъ Ив. Чернышевская ул., д. № 26. Засѣдатели: *Гозенталь* Л. М., *Меріанъ* Э., *Роши* С. Дамы—попечительницы: *Шоузъ*, *Ганъ*, *Геншу*.

### Харьковское Епархіальное Попечительство о бѣдныхъ духовнаго званія.

(Университетская ул., въ зд. Дух. Консисторіи).

Члены попечительства: *Дюковъ* Андр. Григ., прот. Сумская ул., д. Павловой № 60. *Федоровъ* Никол. Пав., прот. Песчанская ул., д. Павтелеймоновской

церкви № 20. *Поповъ* Вас. Анол., прот. Благовѣщенская пл., д. Благовѣщенской церкви. *Проскурниковъ* Вас. Мих., прот. Благовѣщенская пл., д. Благовѣщенской церкви. *Любарскій* Никол. Никол., свящ. Мироносицкая пл., д. Крестовоздвиженской церкви № 3. *Гончаревскій* Иоаннъ Никол., свящ. Дѣвичья ул., д. Иванова № 10. Секретарь попечительства *Гутниковъ* Никол. Вас., прот. Холодноторское кладбище, д. Всѣхсвятской церкви № 2. Письмоводители попечительства: *Приходинъ* Иоаннъ Дм., свящ. Кацарская ул., д. Ткаченко № 7. *Брайловскій* Ал-сѣй Григ., діак. Екатеринославская ул., д. Дмитриевской церкви № 44. *Степурскій* Никол. Ив., діак. Троицкій пер., д. Троицкой церкви № 5.

### Общество пособія нуждающимся студентамъ ИМПЕРАТОРСКАГО Харьковскаго Университета.

(Въ зд. Университета).

Комитетъ: Предсѣдатель *Кузнецовъ* Ал-сандръ Харитон., проф., д. с. с. Нѣмецкая ул., д. № 30. Казначей *Чириковъ* Андр. Дмитр., проф., с. с. Садовая ул., д. № 13. Секретарь *Шульцъ* Георг. Фед., проф., с. с. Чернышевская ул., д. № 13. Члены: *Бузескулъ* Владисл. Петр., проф., т. с. Б.-Панасовка, д. № 17. *Фонз-Зелеръ* Вильг. Фридр., проф. Сумская ул., д. Досѣкина № 86. *Ефимовичъ* Андр. Як., редакторъ Харьк. Губ. Вѣдомостей, к. сек. Петровскій пер., д. Шахова № 17. *Шайтанъ* Исаакъ Юфудов., присяжн. повѣр. Нѣмецкая ул., д. Катляревскихъ. *Левитскій* Влад. Фавст., проф. Мѣщанская ул., д. № 16. *Куплевасскій* Никол. Осипов., проф., с. с. Каплуновская ул., д. № 5. *Шепелевичъ* Леонъ Юліан., проф. Нѣмецкая ул., д. № 35. *Алякритскій* Никол. Ив., инспекторъ студ. Унив., д. с. с. Въ зданіи Университета.

### Общество столовыхъ для недостаточныхъ студентовъ.

Предсѣдательница комитета *Шутилова* Марія Ив. Чернышевская ул., д. Кукина. Помощницы предсѣдательницы: *Котляревская* Маргарита Антон. Нѣмецкая ул., д. № 4. *Миринова* Матрена Ник. Мордвиновскій пер., д. № 2. Секретарь *Лазаревъ* Сем. Конст. Ветеринарная ул., д. № 13.

### Общество попеченія о бѣдныхъ ученикахъ 2-й Харьковской гимназіи.

Предсѣдатель правленія *Лозефовичъ* Ал-андръ Ал-андр., в. а Сумская ул., соб. д. № 13. Товарищъ предсѣдателя *Рындовскій* Григ. Сем., д. с. с. Нѣмецкая ул., соб. д. Члены правленія: *Гинзбургъ* Борисъ Марков., с. с. Благовѣщенская ул., соб. д. *Тихій* Юсифъ Фед., д. с. с. Чеботарская ул., д. № 3. *Гоуштыцкій* Ив. Осип., с. с. Въ зд. 2-й гимназіи. *Краевскій* Брониславъ Андр. Франковская ул., д. Франковскаго № 3. *Сумцовъ* Н. О., проф. Мало-Гончаровская ул., соб. д. *Илларионовъ* Ал-андръ Сем. Рождественская ул., соб. д. *Жмудскій* Андр. Яков. Чеботарская ул., соб. д. *Галицкій* Никол. Ив. Благовѣщенская ул., д. № 6. Казначей *Харциевъ* Вас. Ив. Рождественская ул., д. Илларионовой № 10.



### Общество попеченія о нуждающихся ученикахъ Харьковской 3-й гимназiи.

(Харьковская 3-я гимназiя, Кокошкинская ул., д. № 7).

Предсѣдатель *Поповъ* Ал-дръ Ив., д. с. с. Кокошкинская ул., д. № 10.  
Товарищъ предсѣдателя *Стефани* Никол. Матв., д. с. с. Кокошкинская ул., д.  
№ 7. Члены правленія: *Ермолюскій* Ал-дръ Матв., с. с. Сумская ул., д. № 76.  
*Платоновъ* Ив. Яковл., к. сов. Михайловская пл., д. № 14. *Успенскій* Леон.  
Ив., с. с. Кокошкинская ул., д. № 5. *Гутниковъ* Дм. Вас., с. с. Скрышницкая  
ул., д. № 3. *Лаврентьевъ* Ал-дръ Мих., в. ч. Сергiевская пл., д. № 8.

### Общество попеченія о нуждающихся ученикахъ Харьковского Реального училища.

(Харьковское реальное училище).

Предсѣдатель правленія *Шиховъ* Вас. Вас., д. с. с., директоръ Харьк. Ре-  
альн. училища Члены правленія: *Грищенко* Ив. Кирил., двор. Старо-Московская  
ул., соб. д. *Запорожцевъ* Серг. Корнѣев., в. с., преподаватель рус. яз. Сумская  
ул., д. Ляенковой № 6. *Юшк. овъ* о. Алексiя, свящ. Законоучитель. Михайловская  
ул., соб. д. № 27. *Кузнецовъ* Григ. Ал-др., к. з., преподаватель. Сумская ул.,  
училище слѣпыхъ.

### Общество попеченія о нуждающихся учащихя въ Харьков- скомъ музыкальномъ училищѣ.

(Екатеринослав. и Ярослав. ул., д. музык. Общества № 26).

Предсѣдательница *Капнистъ* Варвара Вас., граф. Благовѣщенская ул., соб.  
д. Помощница предсѣдательницы *Ващенко* Над. Григ., ж. куп. Рыбная ул., соб.  
д. Члены: *Орловъ* Никол. Вас., куп. Рыбная ул., соб. д. *Гельферихъ* Максимл.  
Христіан., куп. Московская ул., соб. д. *Дезель* Оед. Франц, в. с. Нѣмецкая ул.,  
соб. д. *Слатинъ* Илья Ильичъ, своб. худ. Нѣмецкая ул., соб. д. № 55. *Штакен-  
шнейдеръ* Влад. Андр., к. сов. (овъ же секретарь). Сумская ул., д. Золотарева  
№ 35. *Крыловъ* Влад. Платон., с. с. Сумская ул., д. Рубинштейна. *Горскій*  
Конст. Кириан., своб. худ. Чеботарская ул., д. Груздевой № 46. *Власовскій*  
Никол. Мих., тит. с. Михайловскій пер., д. Кишъ № 10.

## Правительственныя, сословныя и общественныя учрежденія въ уѣздахъ Харьковской губерніи.

### Харьковскій уѣздъ.

Канцелярія Харьковскаго Уѣзднаго Предводителя дворянства.

(Харьковъ, Бѣлгородская ул., д. № 2).

Предводитель дворянства *Фонъ-деръ Лаунигъ* Влад. Ѳед., гвард. полк. Село Алексѣвка, Харьковскаго уѣзда; Харьковъ: Бѣлгородская ул., д. № 2. Секретарь Предводителя дворянства *Жилинскій* Никол. Пав., пот. двор. Дача въ Алексѣевкѣ, Харьковскаго уѣзда. Письмоводитель *Сабо* Никол. Никол., тит. с. Ветеринарная ул., д. № 16. При канцеляріи состоятъ: 1) Оцѣночная коммиссія по отчужденію имущества подъ Харьков. Бахаш. жел. дор. 2) Оцѣночная коммиссія по отчужденію имущества подъ Х.-Никол. ж. д. 3) Оцѣночная коммиссія по отчужденію имущества подъ Кур.-Хар. Сев. жел. дор. Предсѣдатель коммиссій—Предводитель дворянства. Члены: Уѣздный исправникъ *Синельниковъ* В. Н. Членъ Земской Управы *Храмуновъ* Н. Т. Антекарскій переулокъ, д. № 22. Податные инспекторы: *Ромашкевичъ* А. И. и *Соболевскій* И. Э. Мировые судьи: *Полота* С. Г. и *Коптевъ* П. И. Земскій Начальникъ *Богуславскій* П. Р. и Членъ городской управы *Петровъ* И. С. Секретарь *Жилинскій* Н. П. и 4) Уѣздная переписная коммиссія: Предсѣдатель—Предводитель дворянства. Члены: Предсѣдатель Уѣздной Земской Управы, князь *Гагаринъ* К. Н., Уѣздный Военскій Начальникъ графъ *О'Рукъ* И. М., Уѣздный исправникъ *Синельниковъ* В. Н., Староста г. Золочева *Гурьевъ* М. Г., Податной инспекторъ *Ромашкевичъ* А. И., Гласный уѣзднаго земскаго собранія *Файстъ* Э. Ф. и *Жилинскій* Н. П., онъ же завѣдуетъ дѣлопроизводствомъ коммиссій.

### Харьковская Дворянская Опека.

(Бѣлгородская ул., д. Рубинштейна № 2).

Предсѣдатель опеки *Фонъ-деръ Лаунигъ* Влад. Ѳед., полк. гв., предводитель дворянства. Бѣлгородская ул., д. Рубинштейна № 2. Члены опеки: *Зеленскій* Мих. Ив., отст. полк. Уг. Ключковской ул. и Рогатинскаго пер., соб. д. № 1. *Гринченко* Дм. Яв., отст. шт. рот. Куликовская ул., соб. д. № 10. Протоколистъ опеки *Жилинскій* Никол. Пав., двор. Дача въ Алексѣевкѣ Харьковскаго уѣзда.

### Харьковскій Уѣздный Съездъ.

(Горнионскій пер., д. Добрынина).

Предсѣдатель Съезда—Предводитель дворянства *Фонъ-деръ Лаунигъ* Влад. Ѳед., полк. гвард. Бѣлгородская ул., д. № 2. Уѣздный членъ Окружнаго суда *Ила-*

*рионовъ* Ник. Сем. Сумская ул., соб. д. № 90. Почетные мировые судьи тѣ-же, что въ Мировомъ Сѣздѣ. Земскіе Начальники: 1 уч. *Петреусъ* Вл. Вас., кан. зап. Сл. Лиццы. 2 уч. *Павловъ* Ник. Тимоф., над. сов. Г. Золочевъ. 3 уч. *Богуславскій* Пет. Рыч., над. сов. Въ Харьковѣ. 4 уч. *Демьяненко* Пет. Ал-др., тит. сов. Сл. Мерефа. 5 уч. *Добротельскій* Пет. Петров., к. а. Ст. Рыжово. 6 уч. *Левшинъ* Серг. Дмит., к. а. Сл. Деркачи. Секретарь Сѣзда *Очкуровъ* Андр. Ник., к. а. Грековская ул., д. № 8.

### Харьковский Уѣздный Училищный Совѣтъ.

Предсѣдатель Совѣта: Преводитель Дворянства *Фонъ-деръ Лауницъ* Владмиръ Теод., отст. гвард. полк. Бѣлгородская ул., Харьковская Дворянская Опека. Инспекторъ народныхъ училищъ Харьковской губерніи *Еропкинъ* Рафаиль Дм. Екатеринославская ул., гостиница Монне. Члены совѣта: Отъ Министерства Народнаго Просвѣщенія *Кузинъ* Мух. Викт., к. а., штатный смотритель Харьковск. уѣздн. училища, Сумская ул., д. Харьк. уѣздн. училища. Отъ Министерства Внутреннихъ Дѣлъ *Синельниковъ* Валеріанъ Никол., к. сов., Харьк. уѣздн. испр. Зміевская ул., д. Шаховскаго № 6. Отъ Епархіальнаго Вѣдомства *Любицкий* о. Стефанъ, протоіерей, Рыбная ул., д. Троицкой церкви. Отъ Земства *Шафоростовъ* Ив. Ивановичъ, с. с. Рымарская ул., соб. д. *Чернай* Никол. Ал-дров., с. с. Нѣмецкая ул., д. Лямбли № 21. Отъ Городскаго Общества *Иларіоновъ* Ал-др. Сем., канд. правъ. Рождественская ул., соб. д.

### Харьковское Уѣздное по воинской повинности Присутствіе.

(Бѣлгородская ул., д. № 2).

Предсѣдатель *Фонъ-деръ Лауницъ* Влад. Фед., гвар. полк., Уѣздный преводит. дворянства. Члены: Уѣздный Исправникъ. Помощникъ Уѣзднаго Воинскаго Начальника. Членъ Уѣздной Земской Управы, по ея назначенію, *Храмцовъ* Н. Т. Аптекарьскій пер., д. № 22. Завѣдывающій дѣлопроизводствомъ *Сабо* Никол. Никол., тит. с. Ветеринарная ул., д. № 16.

### Харьковское Уѣздное по питейнымъ дѣламъ Присутствіе.

(Въ помѣщеніи Уѣздной Земской Управы).

Предсѣдатель Присутствія — Преводитель дворянства. Члены: *Иларіоновъ* Никол. Сем., уѣздный членъ Окружнаго Суда, Сумская ул., соб. д. № 90. *Синельниковъ* Валер. Никол., уѣздный исправникъ, Зміевская ул., д. № 6. *Храмцовъ* Никол. Тим., членъ Уѣздной Земской Управы, Аптекарьскій пер., д. № 22. *Добротельскій* Пет. Пет., земскій начал. 5 участка Ст. Рыжово Х.-Н. ж. д. Непременный членъ Присутствія *Туруповъ* Дм. Анд., надзиратель 1-го округа Харьковскаго акцизнаго управленія, Нѣмецкая ул., д. Даниловича № 75.

### Харьковское Уѣздное Полицейское Управление.

(Михайловская ул., д. Общ. безпр. сиротъ № 10).

Харьковский уѣздный исправникъ *Синельниковъ* Валер. Никол., и. сов. Зміевская ул., д. Шаховскаго № 6. Помощникъ исправника *Нашокинъ* Ив. Ал-дров., тит. с. Старо-Московская ул., д. Водоньянова № 28. Секретарь *Губскій* Никол.



Ив., к. рег. При управленіи: Столоначальникъ уголовныхъ дѣлъ *Боговскій* Сем. Евг., н. ч. Почтовый пер., д. Богатырева № 8. Регистраторъ *Грековъ* Пав. Мих., н. ч. При управленіи: Пристава: 1 стана *Сизовъ* Ив. Фед., н. ч. Екатеринославская ул., д. № 111. 2 стана *Харламовъ* Пет. Пет., г. сек. С. Дергачи. 3 стана *Абушинъ* Коист. Фед., к. сек. Г. Золочевъ.

### Харьковскій Уѣздный Распорядительный Комитетъ.

(Михайловская ул., въ д. Почетительнаго Совѣта, Общ. безпріютн. сиротъ № 10).

Предсѣдатель комитета Харьковскій уѣздный исправникъ *Синельниковъ* Валер. Никол., н. сов. Зміевская ул., д. Шаховскаго № 6. Члены комитета: комендантскій адъютантъ Управленія Харьковскаго Уѣзднаго Воинскаго Начальника *Блавицъ* Никол. Ив., подпор. Екатеринославская ул., д. купцовъ Юмъ и Листеръ № 41. Членъ Харьковской Уѣздной Земской Управы *Храмцовъ* Никол. Тимоф., г. сек. Аптекарскаго пер., соб. д. № 22. Харьковскій Волостной Старшина *Усъ* Як. Прокоф., крест. Фонарный пер., соб. д. № 2.

### Харьковская Уѣздная Земская Управа.

(Ключковская ул., д. бывш. Пациенто-Тришкина)

Предсѣдатель князь *Галаринъ* Кои. Никол. Бѣлгородская ул., д. № 2; с. Алексѣевка, Харьковскаго уѣзда. Членъ *Чунихинъ* Леонидъ Львов., дворян. х. Дубковка, Харьк. уѣзда. Заступающіе мѣсто предсѣдателя: *Храмцовъ* Никол. Тимоф., г. сек. Аптекарскаго пер., соб. д. № 22. *Филоновъ* Никол. Львов., дворян. Ключковская ул., д. Живержеева. Секретарь *Марковскій* Влад. Алсѣев., дв. Никитинскій пер., д. Марковской. Бухгалтеръ (вакансія). Дѣлопроизводители: *Грековъ* Алсѣевъ Павл., н. пот. гр. Аптекарскаго пер., д. № 22. *Ульяновъ* Осипъ Алсѣев., к. рег. Молочная ул., д. № 18. *Сторожевскій* Никол. Никол., двор. Екатеринославская ул., д. Лапиной № 29.

### Управленіе Харьковскаго Уѣзднаго Воинскаго Начальника.

(Тюремная ул., д. Сѣрикова № 7).

Харьковскій Уѣздный Воинскій Начальникъ графъ *О. Руркъ* Ипол. Мориз., полк. Гончаровская ул., соб. д. № 11. Помощникъ его *Леневичъ* Григор. Львов., подполк. Зміевская ул., д. № 37. Завѣдывающій пересыльною частью *Краснитскій* Капит. Ефимов., поруч. Тюремная ул., д. Сѣрикова № 7. И. д., комендантскаго адъютанта *Блавицъ* Никол. Ив., подпор. Екатеринославская ул., квартир. общества хмѣлеводства д. № 41. Дѣлопроизводитель управленія по хозяйственной и строевой частямъ *Тертищниковъ* Владим. Павлов., к. а. Мало-Панасовская ул., д. Гостинопольской № 35. Дѣлопроизводитель по запасной части *Козьминъ* Алсѣевъ Лувьянов., н. сов. Единовѣрческая ул., соб. д. № 28. Врачъ *Ишунинъ* Ив. Вас., н. сов. Основа, противъ церкви, д. Радченка.

### Харьковске Уѣздное Податное Присутствіе.

Предсѣдатель *Кисличенковъ* Зах. Тимоф., с. сов., податной инспекторъ 1 ул. г. Харькова: Примѣровская ул., соб. д. № 26. Члены отъ города *Кромскій* Дм. Коист., буи. *Хлебниковъ* Алсѣевъ Никол., буи. *Татаринъ* Илья Дм., куп.

Кандидаты къ нимъ: *Бяляевъ* Пет. Петр., куп. *Кобозевъ* Вас. Федор., куп. *Федоровъ* Вас. Федор., куп. Члены отъ земства: *Бяляевъ* Пет. Петров., куп. *Бяленькій* Ант. Ив., куп. Кандидаты къ нимъ: *Безответный* Ив. Герасимов., куп. *Кульшинъ* Тимоф. Степ., куп. Въ г. Харьковѣ. Отъ г. Золочева: членъ *Николаенко* Фед. Вас. *Гурьевъ* Тим. Максим.

### Харьковское Уѣздное Участковое Податное Присутствіе.

Предсѣдатель *Ромашкевичъ* Ал-ндръ Ив., к. а., податной инспекторъ 4 уч. Харьковской г. Садовая ул., д. Гельферихъ № 16. Члены отъ земства *Храмцевъ*, *Сукачевъ*, *Филоновъ*. Кандидаты къ нимъ: *Саенко*, *Васовъ*. Члены отъ г. Золочева: *Шапошниковъ* Ив. Агеев., вкрест. *Маляренко* Мих. Архин., вкрест. *Цылюрикъ* Ив. Дм., вкрест. Кандидаты къ нимъ: *Краснокутскій* Власть Никит., мѣщ. *Божиновъ* Як. Игнат., мѣщ. *Куничъ* Ефимъ Григ., вкрест.

### Харьковское земледѣльческое училище и ферма.

(Ст. Дергачи К.-Х.-С. ж. д.)

Директоръ училища *Колесовъ* Ал-ндръ Андр., д. с. сов. Управляющій фермою *Соколовъ* Леонидъ Ал-ндров., с. сов. Законоучитель *Высочинскій* Ал-ндръ Никол., свщ. Учитель-инспекторъ *Алексеевъ* Ал-ндръ Ив., с. сов. Учителя: Князь *Макуловъ* Фед. Дм., с. сов. *Ляпидевскій* Серг. Ал-ндров., с. сов. *Плодовскій* Пет. Игн., н. сов. *Рейнфельдъ* Ал-ндръ Яков., канд. сельск. хоз. *Песочинъ* Ал-ндръ Ив., канд. богосл. *Пржепюрскій* Влад. Степ., н. сов. *Тиховскій* Пав. Ив., канд. Варш. унив. Надзиратели при ученикахъ: *Евсикій* Пет. Ал-ндров., н. сов. *Ломакинъ* Влад. Ив., н. сов. Лаборантъ *Кравченко* Пав. Ник., н. ч. Письмоводитель-бухгалтеръ *Евсикій* Никол. Ал-ндров., тит. сов. Помощникъ управляющаго фермою *Кадничанскій* Вас. Вас., г. сек. Фельдшеръ *Ковалевъ* Ал-сій Марь., к. рег. Псаломщикъ и преподаватель пѣнія *Дегтяренко* Ив. Дан., діак. Овцеводъ-бонитеръ фермы *Морозовъ* Юна Михеев. Садовникъ *Крауликъ* Ив. Франц. Всѣ въ зданіи училища.

### Золочевское Городское упрощенное Управленіе.

Городской староста *Гурьевъ* Тимоф. Максим, куп. Помощникъ городского старосты *Сырый* Мир. Роман., вкрест. Оба въ г. Золочевѣ, въ соб. домахъ.

### Золочевскій Городской Сиротскій Судъ.

Предсѣдатель сиротскаго суда *Гурьевъ* Тимоф. Максим, куп. Члены суда: *Веденевъ* Корн. Савел., мѣщ. *Краснокутскій* Владим. Никит., мѣщ. Въ г. Золочевѣ, въ соб. домахъ.

### Золочевскій городской общественный Банкъ.

Директоръ банка *Завадскій* Григ. Ив., вкрест. Товарищи его: *Маляренко* Мих. Архин., вкрест. Завѣдующій кассою *Ильченко* Вас. Сем., вкрест. Бухгалтеръ *Ильченко* Анд. Степ., вкрест. Помощники бухгалтера: *Клочковъ* Аван. Кузм., вкр. *Цылюрикъ* Як. Ив., вкр. Члены учетнаго комитета *Кузьменко* Ив. Леонт., вкр. *Цылюрикъ* Ив. Дм., вкр. *Краснокутскій* Власть Никит., мѣщ.

## Благочинные Харьковскаго уѣзда.

1-го окр. *Ракшевскій* Іоанн., свящ. Сл. Рогань. 2-го окр. *Житловъ* Ник., свящ. Сл. Ольшана. 3-го *Рокитянскій* Маркъ, прот. Зашт. г. Золочевъ. 4-го окр. *Червонецкій* Ал-ндръ, свящ. Сл. Циркуны.

## Духовенство Харьковскаго уѣзда.

1-й округъ. Сл. Артемовка—Введенская ц.—*Чернивецкій* Никол. Мих., свящ. Сел. Березовка—Пророко-Ильинская ц.—*Мухинъ* Андрианъ Севастьян., свящ. Сл. Васицево—Дмитріевская ц.—*Червонецкій* Никол. Вас., свящ. С. Гіевка—Николаевская ц.—*Чикалавъ* Евг. Іоан., свящ. С. Жихорь—Николаевская ц.—*Жуковскій* Мих. Никол., свящ. С. Комаровка—Екатеринославская ц.—*Шебатинскій* Пет. Ал-сѣв., свящ. Сл. Мерефа: Николаевская ц.—*Любчинскій* Вас. Іосиф., свящ. Рождество-Богородичная церковь—*Соколовскій* Евлампій Ал-дровичъ, священн. Сл. Озерянка—Предтечѣвская ц.—*Владыковъ* Пет. Гавр., свящ. С. Островерховка—Покровская ц.—*Любарскій* Андр. Конст., свящ. С. Равятское—Архангело-Михайловская ц.—*Данилевскій* Дим. Пет., свящ. С. Рогань—Вознесенская ц.—*Ракшевскій* Іоанъ Ильич., свящ. С. Сороковка—Успенская ц.—*Пономаревъ* Іоанъ Тимоф., свящ. С. Хорошево—Воскресенская ц.—*Крыжановскій* Іоанъ Сем., свящ. С. Шубино—Архангело-Михайловская ц.—*Власовскій* Калистр. Пет., свящ. С. Хорошево—Вознесенск. Дѣвичій монаст.—*Пономаревъ* Поликарпъ Мих., свящ. *Вербичкій* Ал-ндръ Дм., свящ.

2-й округъ. С. Большая-Рогозянка—Вознесенская ц.—*Ковалевъ* Вас. Никол., свящ. С. Вертѣвка—Петро-Павловск. ц.—*Дикаревъ* Георг. Гавр., свящ. С. Гавриловка—Христо-Рождеств. ц.—*Рыбаловъ* Федоръ Ив., свящ. С. Григоровка—Николаевская ц.—*Соколовскій* Мих. Вас., свящ. С. Коротичъ—Покровская ц.—*Шокотовъ* Порф. Дим., свящ. С. Двурѣчный Куть—Рождество-Богородичная ц.—*Пономаревъ* Плат. Мих., свящ. С. Малая Рогозянка—Успенская ц.—*Бородаевскій* Пет. Іоан., свящ. С. Ольшана: Покровская ц.—*Житловъ* Никол. Астіонов., свящ. Воскресенская ц.—*Грековъ* Никол. Ал-сѣв., свящ. Трехсвятская ц.—*Крохатскій* Макаръ Ал-сѣв., свящ. Николаевская ц.—*Сукачевъ* Вас. Никол., свящ. С. Панъ-Ивановка—Преображенская ц.—*Сукачевъ* Дим. Дороф., свящ. С. Пересѣчное—Архангело-Михайловская ц.—*Вертеловскій* Ал-ндръ Никол., свящ. С. Песочинъ—Васильевская ц.—*Уманцевъ* Серг. Антон., свящ. С. Полевое—Покровская ц.—*Нестеровъ* Дим. Пав., свящ. С. Синолицевка—Николаевская ц.—*Шитловъ* Мих. Іоан., свящ.

3-й округъ. Г. Золочевъ: Успенская ц.—*Рокитянскій* Маркъ Ал-сѣв., прот. Николаевская ц.—*Ивановъ* Фед. Стеф., свящ. Вознесенская ц.—*Клепальскій* Стеф. Ал-сѣв., свящ. С. Дергачи:—Николаевская ц.—*Региневскій* Дим. Фед., прот., *Антоновъ* Троф. Яков., свящ. Рождество-Богородичная ц.—*Чаловцовъ* Андр. Львов., свящ. С. Уды—Рождество-Богородичная ц.—*Богославскій* Мате. Пав., свящ. и *Бѣликовъ* Іоан. Вас., свящ. С. Казачья Лопань—Архангело-Михайловская ц.—*Антоновъ* Филар. Давид., свящ. С. Черкаска Лозовая—Крестовоздвиженская ц.—*Петрусенко* Іоан. Пав., свящ. С. Дементеевка—Успенская ц.—*Стефановскій* Іоанъ Вас., свящ. и *Курскій* Дм. Корнилев., свящ. С. Карасовка—Покровская ц.—*Волобуевъ* Іос. Іоан., свящ. С. Дожики—Владиміро-Богородичная ц.—*Завадовскій* Фед. Вас., свящ. С. Одиоробовка—Христо-Рождественская ц.—*Любичкій* Вас. Стеф., свящ. С. Березовка—Николаевская ц.—*Флоринскій* Сем. Іоан., свящ. С. Миро-



новка—Троицкая ц.—*Петровский* Сем. Иоан., свящ. С. Казачекъ—Николаевская ц.—*Андреевъ* Иоаннъ Петр., свящ. Сл. Больш. Даниловка—Георгиевская ц.—*Клементьевъ* Андр. Пав., свящ.

4-й округъ. С. Циркуны—Николаевская ц.—*Червонецкій* Ал-андръ Θεодо-сiev., свящ. С. Черкасскіе-Типки—Рождество-Богородичная ц.—*Щепинскій* Ал-андръ Григорьев., свящ. С. Борцовое—Тихоновская ц.—*Ильинскій* Иоан. Вас., свящ. С. Русскіе Типки—Крестовоздвиженская ц.—*Киприановъ* Иоанъ Антопiев., свящ. С. Колупаевка—Архангело-Михайловская ц.—*Крыжановскій* Стеф. Ал-андров., свящ. Сл. Лицц: Покровская ц.—*Шебатинскій* Митроф. Θεод., свящ. Христо-Рождественская ц.—*Черняевъ* Илья Іанов., свящ. Николаевская ц.—*Геневскій* Никол. Θεод., свящ. Верхне-Харьков. Николаев ж. монаст. Николаевская ц.—*Любарскій* Іак. Павлов., свящ. и *Найдовскій* Иоан. Ал-сѣв., свящ. Сл. Непонрытая—Николаевская ц.—*Соколовскій* Дим. Вас., свящ. С. Веселое—Покровская ц.—*Бородаевъ* Ал-андръ Дм., свящ. С. Солнцевка—Іоанно-Богословская ц.—*Поповъ* Аристархъ Петров., свящ. С. Малые Проходы—Вознесенская ц.—*Навродскій* Ал-андръ Мих., свящ. С. Больные Проходы—Іоанно-Богославская ц.—*Сазарда-Николенко* Андр. Мих., свящ. С. Русская Дозовая—Николаевская ц.—*Іванильскій* Дим. Павл., свящ. С. Малая Алексѣевка—Софiевская ц.—*Захарьевъ* Пет. Коист., свящ.

### Волостные Правленія и Волостные Суды.

Алексѣевской волости: Старшина *Овчаренко* Григ. Ів. Волостной писарь *Зайцевъ* Сем. Вас. Предсѣдатель суда *Таратута* Ів. Ал-сѣв.

Бабаевской: Старшина *Лемюкъ* Яв. Ів. Волостной писарь *Гарбузъ* Степ. Θεод. Предсѣдатель суда *Голосій* Мих. Ів.

Безлюдовской: Старшина *Пономаренко* Данилъ Гавр. Волостной писарь *Лукиринъ* Никол. Вас. Предсѣдатель суда *Сокольниковъ* Вас. Потап.

Больше-Даниловской: Старшина *Ярмакъ* Вас. Герас. Волостной писарь *Насоновъ* Пет. Ів. Предсѣдатель суда *Алешко* Григ. Ів.

Вергѣевской: Старшина *Деркачъ* Ів. Андр. Волостной писарь *Старченко* Серг. Лаврент. Предсѣдатель суда *Глущенко* Никиф. Матв.

Веселовской: Старшина *Самойленко* Акимъ Никит. Волостной писарь *Медвѣдевъ* Тиховъ Сем. Предсѣдатель суда *Золотаренко* Ів. Осип.

Дементѣевской: Старшина *Богаый* Прохоръ Козым. Волостной писарь *Гармаишъ* Ів. Іл. Предсѣдатель суда *Замятинъ* Терент. Егор.

Деркачевской: Старшина *Головки* Петр. Степан. Волостной писарь *Скипко* Пет. Пет. Предсѣдатель суда *Остапенко* Серг. Пет.

Должанской: Старшина *Долнополовъ* Тимоф. Степ. Волостной писарь *Дереча* Филипп. Як. Предсѣдатель суда *Рышетнякъ* Ів. Ал-сѣв.

Жихорской: Старшина *Свѣтличный* Ал-сѣй Григ. Волостной писарь *Пивоваровъ* Вас. Пет. Предсѣдатель суда *Эчкенко* Дм. Харитон.

Золочевской: Старшина *Южновъ* Вас. Вас. Волостной писарь *Завидскій* Вас. Ів. Предсѣдатель суда *Шапошниковъ* Фед. Прокоф.

Барасовской: Старшина *Книженко* Ефимъ Антонов. Волостной писарь *Лысакъ* Мих. Вас. Предсѣдатель суда *Лимаренко* Макарь Марк.

Коротичанской: Старшина *Шевченко* Ів. Як. Волостной писарь *Овiенко* Адрианъ Филипп. Предсѣдатель суда *Басенко* Никита Як.

Лищенской: Старшина *Слюсаревъ* Як. Игн. Волостной писарь *Сербинъ* Тимоф. Радион. Предсѣдатель суда *Пенцевъ* Лаврент. Лаврент.

Мерефянской: Старшина *Жильо* Петр. Антон. Волостной писарь *Гутникъ* Ив. Денис. Председатель суда *Солдатъ* Стеф. Сем.

Непокрытчанской: Старшина *Евлановъ* Як. Самсон. Волостной писарь *Казановъ* Никол. Григ.

Одноробовской: Старшина *Тищенко* Терентій Егор. Волостной писарь *Ръзниченко* Прокоф. Степ. Председатель суда *Хворостенко* Фед. Григор.

Ольшанской: Старшина *Липчанскій* Ив. Никит. Волостной писарь *Уманцевъ* Никиф. Никит. Председатель суда *Мазена* Як. Ив.

Основянской: Старшина *Шевченко* Фома Андрон. Волостной писарь *Кудъ* Пав. Влас. Председатель суда *Даниленко* Ил. Петр.

Пересѣчанской: Старшина *Стрѣляный* Юс. Ив. Волостной писарь *Кіенко* Афан. Андр. Председатель суда *Долій* Григ. Карп.

Роганской: Старшина *Сансай* Ив. Петр. Волостной писарь *Кононенко* Пав. Ал-сѣв. Председатель суда *Мирошниковъ* Григ. Назар.

Рогозянской: Старшина *Косьмина* Корній Козьм. Волостной писарь *Качавалъ* Петр. Вас. Председатель суда *Снѣжко* Наумъ Монс.

Циркуновской: Старшина *Момотъ* Ив. Никит. Волостной писарь *Лантій* Пет. Павл. Председатель суда *Турчинъ* Пет. Яков.

Удянской: Старшина *Бабкинъ* Тарасъ Савел. Волостной писарь *Поповъ* Троф. Ив. Председатель суда *Красниковъ* Ал-сѣй Мих.

Харьковской: Старшина *Усъ* Як. Прокоф. Волостной писарь *Соломага* Мих. Григор. Председатель суда *Головченко* Тимоф. Ив.

## Ахтырскій уѣздъ.

### Ахтырская дворянская опека.

Председатель—предводитель дворянства баронъ *Фонъ-Раденъ* Мих. Павл., д. с. с. Г. Ахтырка, Ново-Киевская ул., соб. д. Члены опеки: *Криницкій* Як. Як., подпор. Г. Ахтырка, Малиновская ул., соб. д. *Димилкій* Ив. Ив., тит. с. Сл. Кириковка, Ахтырскаго уѣзда. Письмоводитель *Цлатковскій* Ив. Ал-ндр., тит. сов. Г. Ахтырка. Шт. канц. чиновникъ *Попратовъ* Пет. Мих., г. сек. Г. Ахтырка, Повстаная ул., соб. д.

### Ахтырскій уѣздный съѣздъ.

Председатель Съезда баронъ *Фонъ-Раденъ* Мих. Павл., д. с. с. Уѣздный членъ Сумскаго Окружнаго Суда по Ахтырскому уѣзду *Филипповъ* Пав. Ал-ндр., д. с. с. Городской судья *Бѣлый* Влад. Ал-ндр., в. сек. Земскіе Начальники: 1-го участка *Шимановъ* Ив. Львов., с. сов. 2-го участка *Малевинскій* Ив. Фед., порч. 3-го участка *Гиндицъ* Григ. Пет., в. а. 4-го участка *Матушинскій* Ник. Пет., поруч. Почетные мировые судьи: *Шимановъ* Андр. Льв., тит. сов. *Трутовскій* Ал-ндръ Ал-ндр., онъ же кандидатъ къ земскимъ начальникамъ поруч. И. д. секретаря съезда *Стеценко* Пав. Логв., почт. граж. Частные повѣренные: *Доценко* Пав. Евдок., дворян. *Васильковскій* Вас. Ал-ндр., г. сек. *Ковтуновскій* Ив. Мих., дворян.

### Ахтырскій Уѣздный Училищный Совѣтъ.

Предсѣдатель Совѣта — Ахтырскій уѣздный предводитель дворянства, д. с. с. баронъ *Фонъ-Раденъ* Мих. Павл. Непримѣнный членъ, инспекторъ народныхъ училищъ Ахтырскаго и Лебединскаго уѣздовъ *Бородаевскій* Ал-андръ Вас., к. р. Харьковъ, Кануновская ул., д. № 17. Члены: отъ Министер. Народ. Прос. — штат. смотр. Ахтырск. уѣзди. учил. *Пріймукъ* Ефр. Демьян., к. а. Ахтырка, Ново-Кіевская ул., д. Новицкой. Отъ дух. вѣд., настоятель Покровскаго собора, протоіер. *Клементьевъ* Игн. Ив. Въ г. Ахтыркѣ, Нижне-Котелевская ул., соб. д. Отъ Мин. Внут. Дѣлъ *Рожанскій* Никол. Степ., в. сов., Ахтырскій уѣзд. исправникъ. На бульварѣ въ д. Бобровой. Отъ Ахтырскаго земства: Предсѣд. Ахтырск. земск. управы *Курской* Григ. Фед., тит. с. Негребецкая ул., соб. д. Земскій началън. 1-го уч. Ахтырск. уѣзда, *Шимановъ* Ив. Льв., с. сов. По соборной ул., въ д. земства. Отъ г. Ахтырки *Виноградовъ* Зах. Ив., п. п. гр. Село Лугище, Ахтырскаго уѣзд. *Малевинскій* Ив. Фед., поруч., земскій нач. 2 уч. Ахтыр. уѣзда. Село Буды, Ахтыр. у. *Гиндичъ* Гр. Пет., тит. сов., земск. началън. 3 уч. Ахтыр. у. Сл. Краснополъе, Ахтыр. у. *Матушинскій* Ник. Петр., зем. началън. 4-го уч., Ахтыр. у. Сл. Котельва, Ахт. у.

### Ахтырское Уѣздное по воинскимъ дѣламъ Присутствіе.

Предсѣдатель Присутствія — Предводитель дворянства. Члены: Уѣздный исправникъ *Рожанскій* Никол. Степ., в. сов. Г. Ахтырка, д. Бобровыхъ. Уѣздный воинскій Начальникъ *Дьяконовъ* Мих. Никол., полк. Г. Ахтырка. Членъ земской управы *Гнилосыровъ* Ник. Андр., к. а. Г. Ахтырка, Ново-Кіевская ул., д. Видневской церкви.

### Ахтырское Уѣздное по питейнымъ дѣламъ Присутствіе.

Предсѣдатель — Предводитель дворянства. Члены: Исправникъ или его помощникъ, предсѣд. или членъ земск. управы (по назначенію управы), уѣздный членъ окружнаго суда, земскій началън. (по назначенію уѣзднаго сѣзда). Непримѣнный членъ: *Алексѣенко* Ал-андръ Дем., к. а., акцизн. надз. 6 округа. Г. Ахтырка.

### Ахтырское Уѣздное поличительное о тюрьмахъ Отдѣленіе.

Старшій директоръ — предводитель дворянства баронъ *Фонъ-Раденъ* Мих. Павл., д. с. с. Г. Ахтырка, соб. д. Директоры по должности: Уѣздный членъ Сумскаго окружнаго суда по Ахтырскому уѣзду *Филлиповъ* Пав. Алек., д. с. с. Г. Ахтырка, д. Бразоля. Предсѣдатель земской управы *Курской* Григ. Фед., тит. с. Г. Ахтырка, соб. д. Городской голова *Курило* Матв. Вас., куп. Кануновск. ул., с. д. Городской судья *Блѣтый* Влад. Алек., к. сек. Ново-Кіевская ул., д. Семиколѣнова. Уѣздный исправникъ *Рожанскій* Ник. Степ., в. сов. На бульварѣ, д. Боброва. Уѣздный врачъ *Монтвидъ* Леон. Станисл., к. а. Базарная пл., городской д. Благочинный 1-го округа *Поповъ* о. Даниль, свящ. Сл. Кириковка. Директоры Высочайше утвержденные: *Виноградовъ* Зах. Ив., п. поч. гр. С. Лугище. *Гнилосыровъ* Никол. Андр., к. а. Ново-Кіевская ул., д. Видневской церкви. *Курило* Фед. Вас., куп. Бульваръ, соб. д. *Михайловскій* Ив. Ив., куп. Базарная пл., соб. д. *Гиндичъ* Пет. Григ., с. с. Миргородская ул., соб. д. *Андріановъ* Пет. Пав. куп. Подоль,



с. д. *Милославскій* Ив. Ниб., куп. Подоль, с. д. *Курило* Як. Матв., куп. Канзуновская ул., соб. д.

### Ахтырское Уѣздное Полицейское Управление.

Ахтырскій уѣздный исправникъ *Рожанскій* Никол. Стеф., в. с. Въ 1-й части г. Ахтырки, д. наслѣд. куп. Боброва. Помощникъ исправника *Зиневичъ* Ал-андръ Исидор., н. с. Въ д. наслѣд. куп. Митроф. Курило. Секретарь *Коваленко* Фед. Федор., к. с. Во 2-й части г. Ахтырки по Харьковской ул., д. Коваленко. Столоначальникъ уголовныхъ дѣлъ *Зиневичъ* Ал-андръ Андр., к. р. Въ 1-й части г. Ахтырки, д. наслѣд. куп. Курило. Столоначальникъ гражданскихъ дѣлъ *Блатьскій* Ив. Вас., п. п. гр. Въ д. Бѣлицкаго. Регистраторъ *Мокренскій* Ив. Ильичъ, в. сек. Во 2-й части г. Ахт., соб. д. Приставъ *Базилевичъ-Княжиковскій* Діонисій Григ., тит. с. Въ 1-й части г. Ахт., въ д. Лонатина. Помощникъ пристава г. Ахтырки 1-й части *Дюковъ* Ив. Петр., к. сек. Въ д. насл. Мѣнлева. Помощникъ пристава г. Ахтырки 2-й части *Вороновъ* Никол. Конст., в. р. Въ 1-й части г. Ахтырки, въ д. насл. куп. Боброва. Приставъ 1-го стана *Крамаренко* Митр. Григ., двор. По Харьковской ул., соб. д. Приставъ 2-го стана *Насѣдкинъ* Влад. Вас., в. а. Въ сл. Боромля Ахтырскаго уѣзда.

### Ахтырскій Уѣздный Распорядительный Комитетъ.

Предсѣдатель комитета—уѣздный исправникъ *Рожанскій* Никол. Стеф., в. сов. Вульварная ул., д. насл. Боброва. Членъ комитета Ахтырскаго уѣздный воинскій начальникъ *Дьяконовъ* Мих. Никол., полк. Нижне-Котелевская ул., д. Соборной церкви. Членъ комитета, членъ земской управы *Петренко* Фед. Аврам., лич. п. гр. Харьковская ул., соб. д. Членъ комитета городской голова *Курило* Матв. Вас., куп. Николаевская пл., соб. д. Секретарь *Коваленко* Фед. Федор., к. сек. Харьковская ул., д. Коваленко.

### Ахтырская Уѣздная Земская Управа.

Предсѣдатель *Курской* Григ. Фед., тит. с. Негребецкая ул., соб. д. Члены: *Петренко* Фед. Аврам., куп. Харьковская ул., соб. д. *Власовскій* Конст. Ив., поруч. Николаевская пл., д. Гильченко. *Гнилосировъ* Никол. Андр. Ново-Кіевская ул., д. Видневской церкви. Бухгалтеръ *Колотенко* Исидоръ Филип., п. гр. Ново-Кіевская ул., соб. д. Земскіе врачи: *Подольскій* Вас. Дм., тит. с. Сл. Котельва. *Рудинскій* Як. Мих., в. сов. Въ Ахтырѣ, Тихоновскій пер., соб. д. *Сукачевъ* Вас. Вас., в. сов. Сл. Боромля. *Иноземцевъ* Пав. Егор., в. сов. Сл. Краснополье. Земскіе ветеринары: *Коваленко* Анат. Филип., н. с. Г. Ахтырка, Харьковская ул., д. Дмитріева. *Сиксъ* Як. Як., н. с. Сл. Славгородъ.

### Ахтырская Земская Лѣчебница.

Попечитель лѣчебницы *Вейссе* Викт. Федор., инж. мех. Дер. Грязная. Врачи лѣчебницы: *Осоковъ* Мих. Ал-андр., в. сов. Г. Ахтырка, Сумская ул., соб. д. *Солодовниковъ* Влад. Ив., лѣкарь. Повстаная ул., д. Гуриной. Фельдшера: *Безпалько* Сем. Ив., крест. Въ зданіи лѣчебницы. *Небольсинъ* Викт. Борис., мѣщ. Въ зданіи лѣчебницы. Повитуха *Шандыбина* Ксеція Борис., мѣщ. Миргородская ул., соб. д. И. д. смотрителя *Кисуленико* Григ. Сав., п. гр. Въ зданіи лѣчебницы. Гезель *Хорошунъ* Ив. Никол., в. сек. Г. Ахтырка, Сумская ул., д. Хорошуна. И. д. письмоводителя *Поповъ* Пав. Никол., н. с. Нижне-Котелевская ул., д. Хижняковой.

### Ахтырская Городекая Управа.

Городской голова *Курило* Матвѣй Вас., куп. Въ центрѣ города, соб. д. Члены управы: *Бойко* Вас. Павл., куп. Въ центрѣ города, соб. д. *Бочевичъ-Щуковский* Мих. Викт., г. с. Сумская ул., соб. д. Секретарь *Канелевъ* Мих. Данил., мѣщ. Улица Подоль, монастырскій д.

### Ахтырскій Сиротскій Судъ.

Предсѣдатель *Домаревъ* Вас. Андріан., куп. Члены: *Прійменко* Андр. Лук., куп. *Колотъ* Ив. Ник., мѣщ. *Бондаренко* Ив. Ив., мѣщ. Секретарь *Яковлевъ* Григ. Петр., потом. двор. Всѣ на бульварѣ.

### Ахтырское Уѣздное Казначейство.

Казначей *Болдаревъ* Мих. Григ., и. с. Бухгалтеръ *Дмитриевъ* Вас. Мих., в. с. Помощники бухгалтера: *Масюковъ* Пав. Осип., тит. с. *Ветуховъ* Владим. Дмитр., тит. с.

### Управленіе Ахтырскаго Уѣзднаго Военскаго Начальника.

Военскій Начальникъ *Дьяконовъ* Мих. Никол., подков. Дѣлопроизводитель *Вознесенскій* Евг. Ал-ндр., шт.-кап. Завѣдывающій съладомъ имущ. 29 зап. баталіона *Юшкевичъ-Стаховскій* Епифаній Мелетіев., поруч. Всѣ на Ниже-Котелевской ул., д. Покровскаго собора.

### Ахтырское Уѣздное Податное Присутствіе.

Предсѣдатель *Остъ* Карлъ Ив., и. ч., и. д. податнаго инспектора 5 участка Харьковской губ. Члены отъ г. Ахтырки: *Курило* Федоръ Вас., куп. *Прійменко* Андр. Лук., куп. *Милославскій* Ив. Никол., куп. *Ръзниковъ* Ал-сѣй Як., мѣщ. *Твердуновъ* Серг. Ал-ндров., мѣщ. *Ральцевъ* Дмит. Яковл., мѣщ. Кандидаты къ нимъ: *Береговой* Ив. Дмит., куп. *Милославскій* Мих. Никол., куп. *Гажіенко* Фед. Петр., куп. *Лебединскій* Пискаандръ Ильичъ, унт.-оф. *Бойко* Филип. Ив., крест. *Водяницкій* Дм. Осип., мѣщ. Члены отъ земства: *Коробовъ* Андр. Дан., куп. *Шапошиниковъ* Венедиктъ Ал-ндров., куп. *Литвиненко* Титъ Герасим., вр. *Фисакъ* Никол. Павл., крест. *Цечерскій* Вас. Никит., крест. *Дубченко* Андрей Тимоф., унт.-оф. Кандидаты къ нимъ: *Худолый* Пет. Ив., крест. *Тищенко* Ив. Дм., кр. *Бѣльскій* Ив. Фед., крест. *Ръзниченко* Григ. Карил., кр. *Руденскій* Емел. Петр., кр. *Романикъ* Степ. Кирил., кр. Въ г. Ахтыркѣ.

### 29 Драгунскій Одесскій Его Высочества Герцога Нассаускаго полкъ.

Командиръ полка баронъ Фонъ-дербъ *Остенъ-Дризенъ* Ник. Ал-ндр., полк. Помощникъ по строевой части *Зандеръ* Кон. Як., подполк. Помощникъ по хозяйственной части *Колвазанъ* Дм. Юсиф., подп. Младшій штабъ-офицеръ *Тузанъ-Мирза-Барановскій* Ив. Дав., подполк. Командиръ 3-го эскадрона *Чумачъ* вѣт. Пет. Федр., ротм. Командиръ 6 эскадрона *Толыго* Ант. Ал-ндров., ротм. Командиръ 1 эскадрона *Разаліонъ Сошальскій* Георг. Петр., ротм. Командиръ 5 эскадрона *Ходневъ* Ал-ндръ Ал-с., ротм. Командующій 2 эскадрономъ *Черемисиновъ* Влад.

Ал-ндров., ротм. Командующій 4 эскадрономъ *Клевцовъ* Никол. Матв., шт.-ротм. И. д. завѣдующаго учебной командой *Рустановичъ* 1й Вас. Андр., шт.-ротмис. Младшіе офицеры: *Стеллеикій* Пав. Як., шт.-ротм. *Тускій* Влацл. Юс. Максимилианов., шт. р. *Плотниковъ* Анат. Ив., шт.-р. Всѣ въ г. Ахтыркѣ. *Дзегановскій* Конст. Петр., шт.-р. Въ сл. Балаклеѣ, Зміевского уѣзда. *Шахтактинскій* Али-Ага Наджафов., шт.-р. Старшій адъютантъ по хозяйственной части *Альховскій* Анат. Анат., пор. Полковой адъютантъ *Зарубинъ* Левъ Петр., поруч. Всѣ въ г. Ахтыркѣ. Младшій офицеръ *Корягинъ* Левъ Петр., пор. При академіи генеральнаго штаба въ г. С.-Петербургѣ. И. д. завѣдующаго нестроевой командой *Семеновъ* Анат. Влад., пор. Младшіе офицеры: *Яковлевъ* Дм. Ив., пор. Оба въ г. Ахтыркѣ. *Качаловъ* Ал-ндръ Ив., пор. При офицер. кавадер. школѣ въ С.-Петербургѣ. *Линицкій* Влад. Ив., пор. Полковой казначей *Краснополскій* Ал-нд. Ив., поруч. Младшій офицеръ *Нащекинъ* Пав. Ал-ндров., пор. И. д. завѣдывающаго оружіемъ *Тарновичъ* Пав. Никиф., пор. И. д. дѣлопроизводителя полковаго суда *Балясный* Никол. Як., корн. Младшіе офицеры: *Курносковъ* Серг. Дм., кор. *Пенскій* Артуръ Мечиславов., корн. *Константиновъ* Вас. Андр., кор. *Силовъ* Ал-ндръ Ал-ндров., корн. *Беръ* Рейнгольдъ Густавов., кор. *Казаковъ* Нич. Ал-нд., кор. *Дарганъ* Григ. Вас., кор. *Рустановичъ* 2 Ник. Влад., кор. *Шидловскій* Мих. Никол., корн. *Виноградскій* Вас. Петр., корн. *Черемисиновъ* Дм. Анат., кор. *Барбовичъ* Ив. Гавр., эстандар. юнк. *Васильевъ* Евг. Фед., эстандар. юнк. Старшій врачъ *Кранухинъ* Ал-ндръ Петр., к. сов. Младшій врачъ *Захъ* Петръ Ив., н. сов. Ветеринарный врачъ *Линицкій* Левъ Ив., н. ч. Дѣлопроизводитель по хозяйственной части *Проценко* Ив. Федос., тит. с. Оружейный мастеръ *Краснопольцевъ* Ал-ндръ Никол., тит. сов. Полковой священникъ *Росляковъ* Іоаннъ Іоаннов. Вольнонаемный каптенармусъ *Зимунтовичъ* Аполнар. Ант. Всѣ въ г. Ахтыркѣ.

### Ахтырская Мужская шестиклассная прогимназія.

Почетный попечитель *Кондратьевъ* Пет. Вас., д. с. с. Директоръ прогимназіи *Покровскій* Владим. Степ., с. сов. Законоучитель прогимназіи *Кочетовъ* Мих. Ив., сваяц. Учителя: заслуженный—русскаго языка и словесности *Даниловъ* Георг. Андр., с. сов. Древнихъ языковъ: *Маринскій* Як. Богдан., к. сов. *Александровичъ* Ал-ндръ Эдуард., к. сов. *Квицинскій* Пав. Яков., к. а. Математики и физики *Съдлеикій* Конст. Фердинанд., к. сов. Географіи и исторіи *Клевцовъ* Никаноръ Ив., с. сов. Французскаго языка *Подвысоцкій* Клементій Игнатьев., н. сов. Нѣмецкаго языка *Коганъ* Егоръ-Карлъ Карлов., н. сов. Рисованія и чистописанія *Савельниковъ* Ив. Петр., с. сов. Русскаго языка и ариѳметики въ приготовительномъ классѣ *Боровиковъ* Митроф. Платонов., к. а. Помощники классовъ наставниковъ: *Покровскій* Ал-ндръ Георг., к. сек. *Сысоевъ* Пав. Афанас., въ числѣ X класса. Учителя: пѣнія *Крикуновъ* Ал-сѣй Ал-сѣев., куп. Военной гимнастиви *Стеллеикій* Пав. Яков., шт.-ротм. 29 драгунскаго Одесскаго полка. Врачъ *Рудинскій* Як. Мих., к. сов. И. д. письмоводителя *Черкасовъ* Як. Никол., н. ч.

### Ахтырская Женская четырехъ-классная прогимназія.

Попечительница прогимназіи *Бразоль* Юлія Никол., ж. докт. мед. С. Журавное, Ахтырскаго уѣз. Предсѣдатель педагогическаго Совѣта *Покровскій* Влад. Степ., с. сов. Ахтырка, Сумская ул., зд. мужской прогимн. Начальница прогимназіи *Ляхова* Мар. Никиф., ж. маіора. Ново-Кіевская ул., д. Семенова. Помощница начальницы



и преподав. историчесанія *Мирошниченко* Пракс. Павл. Ново-Кіевская ул., д. Масляного. Законоучитель *Исиченко* Іоаннъ Георгіев., свящ. Харьковская ул., церковный д. Преподаватель русскаго языка *Боровиковъ* Митроф. Плат., кол. а. Харьковская ул., собст. д. И. д. учительницы математики *Жостовенко* Ал-ндра Никол., д. чин. Бульваръ, д. Черезовой. Преподавательн. исторіи и географіи *Чемоданова* Зин. Влад., д. чиновн. Харьковская ул., д. Дмитриева. Преподавательница французскаго языка *Янышина* Антонина Вас., д. прот. Харьковская ул., д. Дмитриева. Преподавательница нѣмецкаго языка *Канукова* Зоя Ал-ндровна, д. подполк. Повстаная ул., д. Гуриной. Учительница приготовительнаго класса *Маринская* Ал-ндра Степ., ж. в. сов. Ново-Кіевская ул., д. Александровскаго. Учительница рукодѣлія *Кисуленко* Мар. Сав., д. чиновн. Харьковская ул., соб. д. Учитель пѣнія *Крикуновъ* Ал-сѣй Ал-сѣев., куп. Капелевская ул., соб. д. Врачъ прогимназіи *Ососковъ* Мих. Ал-ндров., с. сов. Сумская ул., соб. д.

### Ахтырское Уѣздное училище.

Штатный смотритель училища и преп. чистоп., черч. и рисованія *Пріймукъ* Ефр. Демьян., к. а. Ново-Кіевская ул., д. Новицкой. Законоучитель училища *Поповъ* Ал-ндръ Никол., свящ. Сумская ул., соб. д. Учитель русскаго и церк.-слав. языка, гимнастики и пѣнія *Киселевичъ* Пет. Петр., сост. въ XII кл. Ново-Кіевская ул., д. Раевской. Учитель ист. и геогр. *Навальневъ* Як. Георг., сост. въ XII кл. Черкасовскій пер., д. Прониной. Учитель ариф. и геом. и секр. совѣта *Овчаренко* Пет. Θεод., сост. въ XII кл. Харьковская ул., д. Петренко. Сверхштатн. учит. русск. языка: *Максименко* Діон. Петр., сост. въ XII кл. Въ г. Харьковѣ. *Лейко* Кондр. Θεодор., сост. въ XII кл. Въ с. Основѣ, Харьковскаго уѣзда. Врачъ училища *Солодовниковъ* Влад. Ив., сост. въ VIII кл. Повстаная ул., д. Гуриной.

### Благочинные Ахтырскаго уѣзда.

1-го окр. *Поповъ* Данилъ, свящ. Сл. Кирковка. 2-го окр. *Θеодоровъ* Вас., свящ. Сл. Тростянецъ. 3-го окр. *Поповъ* Григ., прот. Сл. Краснополье.

### Духовенство Ахтырскаго Уѣзда.

1-й Округъ. Г. Ахтырка—Соб. Покровской ц.—*Клементьевъ* Игн. Іоан., прот. *Бьлоусовъ* Гавр. Іоан., свящ., *Сперанскій* Никол. Мих., свящ. и *Ракшевскій* Вас. Іоан., свящ.—Преображенская ц.—*Подольскій* Іоан. Іоан., свящ.—Николаев-ц.—*Пиковскій* Іан. Іоан., свящ. и *Θеодоровъ* Парѣен. Θεод., свящ.—Успенская ц.—*Новомірскій* Герасимъ Никол., свящ. и *Исиченковъ* Іоанъ Георг., свящ.—Георгіевская ц.—*Доброславскій* Θεод. Ильичъ, свящ.—Петро-Павловская ц.—*Поповъ* Ал-ндръ Никол., свящ.—Архангело-Михайловская ц.—*Панкратьевъ* Никол. Павл., свящ.—Николаевская ц. при муж. прот.—*Кочетовъ* Мих. Іоан., свящ. С. Кирковка—Арханг.-Михайловская ц.—*Поповъ* Дан. Іоан. свящ. С. Янковъ Рогъ—Іоанно-Богословская ц.—*Филипповъ* Стефанъ Григ., свящ. С. Бакировка—Іоанно-Богословская ц.—*Сушковъ* Вас. Як., свящ. С. Старо-Ивановка—Преображенская ц.—*Лихницкій* Леонидъ Вас., свящ. С. Чернетчина—Николаевская ц.—*Трояновъ* Іос. Θεод., прот. С. Журавное—Арханг. Михайловская ц.—*Рубинскій* Іоан. Вас., свящ. С. Хухра—Николаевская ц.—*Яковлевъ* Мих. Никол., свящ.—Покровская ц.—*Поповъ* Дим. Як., свящ. С. Лутище—Трехсвятительская ц.—*Дюковъ* Θεод. Як., свящ. С. Котельва—Вознесенская ц.—*Артемовъ* Стеф. Никол.,

свят. — Преображенская ц. — *Пантелеевъ* Ал-андръ Иоан., свят. — Троицкая ц. — *Артемяевъ* Никол. Мих., свят. и *Чернявскій* Мелетій Мих., свят. — Всѣхсвятительская ц. — *Гревезирскій* Георг. Фед., свят. — Покровская ц. — *Давыдовъ* Георг. Никол., свят. С. Деревки — Казанская ц. — *Рубинскій* Георг. Павл., свят. С. Мливи — Андреевская ц. — *Черняевъ* Елиазаръ Макар., свят. С. Журавное — Архангело-Михайловская ц. — *Рубинскій* Иоан. Вас., свят.

2-й Округъ. С. Тростянецъ — Благовѣщенская ц. — *Федоровъ* Вас. Ал-андр., свят. С. Бѣлка — Николаевская ц. — *Яновскій* Вас. Никол., свят. и *Туранскій* Зах. Никол., свят. С. Никитовка — Казанская ц. — *Пономаревъ* Никол. Гавр., свят. С. Боромли — Рожд.-Богородич. ц. — *Губскій* Иоан. Гавр., свят. — Рождественская ц. — *Виноградскій* Стеф. Ил., свят. — Троицкая ц. — *Стаховскій* Ал-сѣй Георг., свят. — Крестовоздвиженская ц. — *Кохановскій* Леонтій Стеф., свят. С. Криничное — Антошевская ц. — *Авксентьевъ* Никол. Вас., свят. С. Людовка — Косью-Демьяновская ц. — *Гущенко* Иоан. Андр., свят. С. Печины — Арханг.-Михайловская ц. — *Николаевскій* Иоан. Зах., свят. С. Семереньки — Николаевская ц. — *Яковлевъ* Пав. Никол., свят. С. Пожня — Покровская ц. — *Яковлевъ* Ал-андръ Никол., свят. С. Дерновая — Георгиевская ц. — *Краснокутскій* Ал-сѣй Вас., свят. С. Нишаха — Тихоновская ц. — *Полтавцевъ* Вас. Мих., свят. С. Солдатское — Васильевская ц. — *Рыбаловъ* Конст. Иоан., свят. С. Каменецкое — Вознесенская ц. — *Красовскій* Влад. Стеф., свят. С. Каменка — Рождество-Богородич. ц. — *Павловъ* Ив. Иоан., свят.

3-й Округъ. С. Краснополье — Успенская ц. — *Васильевскій* Ал-андръ Андр., свят. и *Вербинскій* Мух. Никол., свят. — Преображенская ц. — *Поповъ* Мих. Иоан., свят. С. Покровское — Покровская ц. — *Поповъ* Григ. Петр., прот. С. Само-товка — Николаевская ц. — *Капустянскій* Вас. Иоан., свят. С. Жигайловка — Покровская ц. — *Шебтинскій* Григ. Ал-сѣв., свят. С. Пушкарная — Рожд.-Богородич. ц. — *Приходьковъ* Фед. Петр., свят. С. Рясное — Рождество Богородич. ц. — *Полтавцевъ* Георг. Вас., свят. С. Медновка — Троицкая ц. — *Сокальскій* Ал-сѣй Григ., свят. С. Славгородка — Троицкая ц. — *Любарскій* Арсеній Вас., свят. С. Бранцовка — Пятницкая ц. — *Романовъ* Андр. Апол., свят. С. Исенка — Борисо-Глебская ц. *Титовъ* — Андр. Иоан., свят. С. Видновка — Предтечевская ц. — *Щербина* Пет. Вас., свят. С. Угровъ — Пророко-Ильинская ц. — *Ковтуръ* Илья Петр., свят. С. Туріе — Григорьевская ц. — *Любарскій* Серг. Арсентьев., свят. С. Гречаниковка — Преображенская ц. — *Краснопольскій* Никита Яков., свят.

### Волостныя Правленія и Волостныя Суды.

Ахтырской волости: Старшина *Бирюкъ* Корн. Фед. Волостной писарь *Кошутъ* Ив. Герас. Предсѣдатель суда *Ставицкій* Григ. Никол.

Боромлянской: Старшина *Трипольскій* Фед. Емел. Волостной писарь *Мяло* Конд. Андр. Предсѣдатель суда *Соляникъ* Стеф. Вас.

Бѣльчанская волость съ 1896 года упразднена.

Дерновской: Старшина *Хрестюшинъ* Стеф. Андр. Волостной писарь *Гудзенко* Карпъ Фед. Предсѣдатель суда *Череповъ* Антонъ Фед.

Жигайловской: Старшина *Билишъ* Ив. Ал-сѣв. Волостной писарь *Сукачевъ* Ив. Григ. Предсѣдатель суда *Курочка* Яков. Пав.

Кириковской: Старшина *Яцюкъ* Фед. Аким. Волостной писарь *Коваленко* Мих. Никит. Предсѣдатель суда *Карпенко* Степ. Серг.

Котелевской: Старшина *Задорожній* Григ. Моис. Волостной писарь *Крамаренко* Онис. Авѣркіев. Предсѣдатель суда *Матюшенко* Сем. Пав.

Краснопольской: Старшина *Подопригора* Ром. Ал-ндров. Волостной писарь *Шульга* Емельян. Моис. Председатель суда *Пелипенко* Ив. Петр.

Расвиинской: Старшина *Пискунъ* Ив. Пет. Волостной писарь *Пащенко* Троф. Павл. Председатель суда *Колесникъ* Мих. Григ.

Тростянецкой: Старшина *Головченко* Григ. Григ. Волостной писарь *Семенченко* Ив. Ефим. Председатель суда *Кравченко* Аван. Ал-сѣв.

Хухрянской: Старшина *Зуза* Никол. Семен. Волостной писарь *Штагеръ* Ив. Фед. Председатель суда *Давиденко* Ив. Ив.

## Богодуховскій уѣздъ.

### Канцелярія Предводителя Дворянства.

Предводитель дворянства *Голоперовъ* Пав. Вас., г. с. д. Ново-Софиевка Богодуховскаго уѣзда. Первый кандидатъ въ должности предвод. дворянства *Селастенниковъ* Анол. Мих., г. сек. Село Лозовая Богодуховскаго уѣзда. Письмоводитель канцелярїи предводителя дворянства *Тертищниковъ* Никол. Пав., к. с. Г. Богодуховъ, соб. д. Канцелярскій служитель 1-го разряда *Голоперовъ* Венед. Венед., пот. двор.

### Богодуховская Дворянская Опека.

Председатель дворянской опеки *Голоперовъ* Пав. Вас., г. сек. Имѣть жительство въ своемъ имѣнии — дер. Софиевка. Засѣдатели отъ дворянства: *Рудзевичъ* Никол. Осип., шт. р. Г. Богодуховъ, д. Властниновой. *Кременецкій* Ив. Степ., пот. двор. Г. Богодуховъ, д. Демьяновой. Письмоводитель дворянской опеки *Ковальчукъ* Андриянъ Андреев., тит. с. Г. Богодуховъ, д. Кременецкаго.

### Богодуховскій Уѣздный Съѣздъ.

Председатель Уѣзднаго Съѣзда — Предводитель дворянства *Голоперовъ* Пав. Вас., г. сек., поч. мир. судья. Въ д. Софиевкѣ Полково-Никитовской волости. Уѣздный членъ окружнаго суда *Ершовъ* Ив. Ал-ндров., с. с. Въ г. Богодуховѣ, д. Павченка. Городской судья *Лихолетъ* Арсеній Ив., г. сек. Въ г. Богодуховѣ, въ городскомъ д. Земскіе Начальники: 1 уч. *Быркинъ* Ал-ндръ Ил., с. с. Въ с. Быркины-Иваны Гольше-Писаревской волости. 2 уч. *Кондратьевъ* Серг. Дм., к. р. Въ г. Богодуховѣ, въ д. Грабинной. 3 уч. *Берладинъ* Іоакимъ Андр., тит. с. Въ с. Городномъ Полково-Никитовской волости 4 уч. *Штепа* Ив. Мих., шт. р. Въ г. Краснокутскѣ, 5 уч. *Савичъ* Веніам. Андр., зорн. зап. ар. Въ хут. Зубовскомъ Колонтаевской волости. Почетные мировые судьи: *Филиповъ* Пав. Ал-сандр., д. с. с. Въ г. Ахтыркѣ. *Маресевичъ-де-Крешевъ* Степ. Ив., двор. Въ д. Декрешевкѣ Пархомовской волости. *Альховскій* Никол. Степ., к. сов. Въ г. Богодуховѣ, въ соб. д. *Харитоненко* Пав. Ив., коммерц. сов. Въ д. Натальевкѣ Богодуховскаго уѣзда. *Пащенко* Ив. Пав., г. сек. Въ г. Богодуховѣ, въ соб. д. Секретарь Уѣзднаго Съѣзда *Чефрановъ* Ив. Як., н. сов. Въ г. Богодуховѣ, въ соб. д. Частный новобранный при Уѣздномъ Съѣздѣ *Линицкій* Мих. Никол., к. сек. Въ г. Богодуховѣ, въ д. Войно-Ясенецкаго. *Мавровъ* Сем. Борис., бывш. студ. Новорос. унив. Въ г. Богодуховѣ, въ д. Чефранова.



## Богодуховское Уѣздное Отдѣленіе Попечительнаго о тюрьмахъ Комитета.

Старшій директоръ, предводитель дворянства *Голоперовъ* Пав. Вас., г. сек. Дер. Ново-Софiевка Полково-Никитовской вол. Директоры Высочайше утвержденныя: писмоводитель канцелярiи *Тертичниковъ* Ник. Пав., к. сек. Г. Богодуховъ, соб. д. Почетный мировой судья *Кованько* Ник. Ник., к. ас. Дер. Молодыковщина Полтавской губ. Должности не занимаетъ: *Расторгуевъ* Андр. Фед., кун. Гор. Богодуховъ. Предсѣдатель уѣздной земской управы и почетный мировой судья *Марсесевичъ-де-Крешево* Степ. Ив., сынъ докт. мед. Дер. Декрешевка, Пархомовской вол. Должности не занимаетъ: *Калитаевъ* Ив. Гр., кун. Село Поличковка Лютовской вол. Первый кандидатъ къ должности предводителя дворянства *Селастениковъ* Апол. Мих., г. сек. Село Лозовая Богодуховской вол. Членъ уѣздной земской управы и почетный мировой судья *Панченко* Ив. Пав., г. сек. Гор. Богодуховъ. Должности не занимаетъ: *фонъ-Штейнъ* Павл. Фед., пот. двор. Село Лютовка. Директоры обязательныя по закону: Товарищъ прокурора Харьковскаго окружнаго суда по Богодуховскому уѣзду *Череповъ* Ник. Ром., с. сов. Г. Харьковъ. Членъ Харьковскаго окружнаго суда по Богодуховскому уѣзду *Ершовъ* Ив. Алексан. с. сов. Въ г. Богодуховъ. Городской судья *Лихолетъ* Арсен. Ив. к. сек. Въ г. Богодуховъ. Уѣздный исправникъ *фонъ-Дистерло* Евг. Авг., к. сов. Уѣздный врачъ *Альховскій* Ник. Степ. к. сов. Благочинный 1-го округа Богодуховскаго уѣзда *Ястремскій* Алекс. Витал., протоіер. Сл. Большая-Писаревка.

## Богодуховское Уѣздное по воинской повинности Присутствіе.

Предсѣдатель—предводитель дворянства *Голоперовъ* Пав. Вас., г. сек. Дер. Ново-Софiевка Полково-Никитовской волости. Члены: уѣздный воинскій начальникъ *Терновскій* Тим. Ник., подп. Г. Богодуховъ. Уѣздный исправникъ *фонъ-Дистерло* Евг. Авг., баронъ, к. сов. Г. Богодуховъ. Членъ уѣздной земской управы *Авксентьевъ* Леон. Петр., к. р. С. Александровка Больше-Писаревской вол. Дѣлопроизводитель *Тертичниковъ* Ник. Пав., в. а. Г. Богодуховъ, соб. д.

## Богодуховское уѣздное по питейнымъ дѣламъ Присутствіе.

Предсѣдатель Присутствiя—предводитель дворянства. Непременный членъ акцизн. надзиратель 2 округа Харьков акцизн. управленiя *Казанскій* Конст. Пет., к. сов. Члены: уѣздный исправникъ, уѣздный членъ Харьковскаго окружнаго суда по Богодуховскому уѣзду, предсѣдатель Богодуховской земской управы, земскій начальникъ 2 участка Богодуховскаго уѣзда. Всѣ въ г. Богодуховъ.

## Богодуховское уѣздное Полицейское Управление.

Уѣздный исправникъ *фонъ-Дистерло* Евг. Авг., баронъ, к. сов. Въ д. наслѣд. Копытовской. Помощникъ уѣзднаго исправника *Шустерманъ* Ник. Петр., в. с. Въ д. кун. Лещенка. Секретарь *Ковальчуковъ* Мак. Андр., тит. с. Въ соб. д. Столовачальники: уголовныхъ дѣлъ *Кременецкій* Викт. Фед., к. сек. Въ соб. д. Гражданскихъ дѣлъ *Чуприновъ* Эразмъ Моис., н. ч. Въ соб. д. Регистраторъ *Любинскій* Ив. Павл., в. сек. Въ д. Равичь. Пристава: 1-го стана *Ильинскій* Мих. Вас., в. ас. Въ с. Большой-Писаревкѣ. 2-го стана *Трояновскій* Пав. Григ., в. ас. Въ г. Краснокутскѣ. Полицейскіе надзиратели: г. Богодухова *Бьянчевъ* Мит. Пет., г. с. Въ д. Носкова. Г. Краснокутска *Кокучикинъ* Дмит. Иван., г. с. Въ г. Краснокутскѣ, въ городскомъ д.

### Богодуховскій Уѣздный Распорядительный Комитетъ.

Предсѣдатель — уѣздный исправникъ, баронъ *фонъ-Дистерло* Евг. Август., кол. сов. Члены: воинскій начальникъ, городской голова, членъ земской управы *Эккъ* Никол. Конст., к. ас.

### Богодуховская Уѣздная Земская Управа.

Предсѣдатель управы *Маресевичъ-Де-Крешево* Степ. Ив. Въ д. Дебрешевкѣ. Члены управы: *Эккъ* Никол. Конст., к. а *Ланченко* Ив. Павл., к. сек. *Авксентьевъ* Леонидъ Петр., г. с. Въ д. Александровкѣ, Б.-Писаревской вол. Бухгалтеръ земской управы *Гинтко* Мих. Андр. Врачъ, завѣдывающій Богодуховск. город. земск. больницею и городск. больничнымъ участ. *Тулубьевъ* Викт. Никол., к. сов. Второй врачъ при Богодуховск. городск. земск. больн. *Михайловскій* Мих. Мих., н. ч. Врачъ Краснокутскаго городск. больничнаго участка и Краснокутской земской лѣчебницы *Аляшевъ* Маркъ Аронъ, н. ч. Въ Краснокутскѣ. Участковые врачи: 1 участка и завѣдывающій Б. Писаревскою земскою больницею *Леонтовичъ* Евг. Павл., н. ч. Въ с. Б. Писаревкѣ. 2 участка *Кременецкій* Никол. Степ., н. ч. Въ Козьевкѣ. 3 го участка *Мендельсонъ* Давидъ Мих., н. ч. 4 участка *Ольшевскій* Ромуальдъ Ив. Въ с. Новой Рабинѣ. 5 участка и завѣдывающій Рублевскою земскою лѣчебницею *Самуйло* Францискъ Онуфриев., н. ч. Въ с. Рублевкѣ. 6 участка *Монтаковъ* Никол. Фед., н. ч. Въ с. Сѣнномъ. Ветеринарный врачъ *Геркевичъ* Евг. Андр., н. ч. Провизоръ земской аптеки *Куценко* Пав. Александр., н. ч. Смотритель арестнаго дома *Щегинъ* Конст. Ив., тит. с.

### Богодуховская Городекая Управа.

Городской голова *Кузнецовъ* Ник. Алек., куп. Члены: *Покровскій* Ник. Павл., н. п. г. *Скоронисовъ* Ник. Арэф., кр. Городской секретарь *Тоблеръ* Вас. Ив., сынъ об. оф.

### Богодуховское Уѣздное Казначейство.

Богодуховскій уѣздный казначей *Малмановскій* Захар. Амвросіев., к. сов. Бухгалтеръ казначейства *Христіанинъ* Зиновій Ал-сѣев., тит. с. Помощники бухгалтера: *Кунцынъ* Пав. Захар., тит. с. *Лобковскій* Андр. Вас., тит. с. Въ гор. Богодуховѣ.

### Управленіе Богодуховскаго Уѣзднаго Воинскаго Начальника.

Богодуховскій уѣздный воинскій начальникъ *Терновскій* Тимоѳ. Никол., подполк. Дѣлопроизводитель *Штанковъ* Вячесл. Конст., шт.-кап.

### Богодуховское Уѣздное Податное Присутствіе.

Предсѣдатель *Абаза* Ал-андръ Аполон., тит. с., н. д. податнаго инспектора 6 уч. Харьковской губ. Члены отъ земства: *Вьюнникъ* Вас. Емельян., куп. *Расторгуевъ* Андр. Федр., куп. *Жупинскій* Спирид. Максим., кр. *Коваленко* Ив. Вас., кр. Кандидаты къ нимъ: *Кузнецовъ* Никита Ал-сѣев., куп. *Балановскій* Ив. Ал-ндров., куп. *Ключка* Троф. Евдоким., брес. *Орелъ* Аввакумъ Ив., крес. Члены отъ г. Богодухова: *Алексѣевъ* Як. Ал-сѣев., куп. *Лещенко* Антонъ Вас.,

куп. *Кузнецовъ* Никита Ал-сѣв. *Назаренко* Лука Ив. *Ковалевскій* Наз. Дм. *Волковъ* Леонт. Романов. Кандидаты къ нимъ: *Бондаревъ* Прох. Ал-сѣв., куп. *Радченко* Ив. Емельян., куп. *Еременко* Ал-андръ Ив., куп. *Бородинъ* Мих. Ив. *Гаращенко* Матв. Ив. *Ивановъ* Серг. Ив. Члены отъ г. Краснокутска: *Закупинъ* Макс. Псаак., куп. *Череваневъ* Ив. Никитов., мѣщ. Кандидаты къ нимъ: *Зайцевъ* Ив. Дан., куп. *Ладочка* Никита Дм., отст.-солд.

#### Богодуховская Дмитриевская земская IV-классная Женская прогимназія.

Предсѣдатель педагогич. совѣта *Мирошниченко* Яв. Петр., к. а. Начальница *Черненко* Ел. П., дом. уч. Законоучитель *Доброславскій* Вас. Феод., прот. Учительницы: русскаго яз. *Урюпина* Ел. Дм., дом. наст. Математики *Лозинская* Л. Карл., дом. уч. Исторіи, географіи и франц. яз. *Пузанова* Ол. Дим., дом. наст. Чистописанія *Адамовская* М. Ив., дом. наст. Руководяія *Вознесенская* М. Мих., мастер. Приготов. класса *Джонсъ* Ев. Ник., дом. учит. Учитель пѣнія *Некрасовъ* Ив. Ст., уч. гор. учил. Штатный врачъ *Альховскій* Никол. Ст., к. сов.

#### Богодуховское трехклассное Городское Училище.

Почетный смотритель—вакансія. Учитель инспекторъ *Мирошниченко* Яв. Петр., к. а. Законоучитель *Доброславскій* Вас. Феод., прот. Учитель: *Некрасовъ* Ив. Ст. (въ X кл.), *Гладилинъ* Вик. Ник. (въ X кл.), Штатный врачъ *Альховскій* Ник. Ст., к. сов.

#### Богодуховское Благотворительное Общество.

Предсѣдатель правленія *Ершовъ* Ив. Ал-андр., уѣзд. членъ окр. суда. Г. Богодуховъ, противъ почт.-тел. конт., д. Подольскаго. Товарищъ предсѣдателя *фонъ-Дистерло* Евг. Авг., баронъ, уѣзд. исправ. Троиц. пл., д. Комытовскаго. Члены правленія: *Наумено* Пав. Ив., суд. слѣд. Большая ул., д. Панченко. *Шустерманъ* Никол. Пет., помощ. исправ. Д. Лещенко. Казначей *Молчановскій* Зах. Амвр., уздн. казнач. Г. Богодуховъ, соб. д. Членъ секретарь *Пасхаловъ* Яв. Дмитр., ст. сов. Г. Богодуховъ, соб. д.

#### Богодуховское отдѣленіе Харьковскаго Общества грамотности.

Предсѣдатель комитета *Савичъ* Іеніам. Андр., земскій нач. Въ д. Зубовѣ Колонтаевской вол. Заступающій мѣсто предсѣдателя *Геркевичъ* Евг. Андр., вет. врачъ. Казначей *Ершовъ* Ив. Ал-андр., уѣзд. чл. окр. суда. Члены: *Брызгалинъ* А. А., помощ. акц. надзир. *Тернавскій* Тимоѳ. Никол., воинск. нач. *Казанскій* Конст. Петр., окруж. акц. надзир. Члены: *Кондратьевъ* Серг. Дм., зем. начальн. *Некрасовъ* Ив. Ст., учит. Членъ секретарь *Каланчукъ* Иванъ Ал-сѣв., дѣловр. акц. управл. Члены комитета: *Гладилинъ* Викт. Ник., учит. *Рубанова* Анна Филія., учительн. *Джонсъ* Евгенія Никол., учит. *Леизъ* Рудольфъ Карл. Веѣ въ г. Богодуховѣ.

#### Богодуховская Мужская Воскресная школа.

Распорядитель школы *Каланчукъ* Ив. Ал-сѣв., дѣловр. произв. акциз. управл. Законоучители школы: *Владыковъ* Дм. Ив., священ. *Пузановъ* Мих. Ник., дѣл.



*Артюховскій* Ник. Алекс., діак. *Доброславскій* П. В., діак. Учительницы: *Джонсъ* Евген. Н., *Лозинская* Л. Карл., *Леонтовичъ* С. П., *Бондарева* Н. М., *Кременецкая* Н. В., *Луценкова* В. И., *Варавко* М. Н. Учитель *Дейнека* Г. А.

#### Богодуховская женская школа Комитета грамотности.

Почетитель школы *Маресевичъ-де-Крешево* Степ. Ив., предсѣд. зем. упр. Въ д. Декрешевкѣ, Пархомовской вол. Завѣдующая и учительница школы *Рубанова* Ан. Фил., дом. уч. Въ зд. школы. Законоучитель *Пономаревъ* Евг. Петр., сваящ. Мастерница, преподават. шитья и кройки *Яремко* Ан. Порф. Распорядительница школы *Рубанова* Ан. Фил. Законоучители: *Пономаревъ* Евг. Петр., сваящ. *Ковалевъ* Фед. Ил., діак. Учитель *Брызгалинъ* Ал. Анд. Учительницы: *Геркевичъ* Т. В., *Христианина* Н. З., *Язева* М. В., *Некрасова* Е. И., *Растргуева* А. Ал-сѣв., *Дзюбина* М. Н., *Трипеллецъ* А. Т.

#### Коммиссія по устройству народныхъ чтеній въ г. Богодуховѣ.

Предсѣдатель *Некрисовъ* Ив. Ст. Учитель город. училища. Сотрудники по устройству чтеній, лекторы: *Гладилинъ* В. Н., учитель Богод. гор. уч. *Брызгалинъ* Ал. Анд., *Каланчуковъ* Ив. Ал., дѣлопроизв. акцизн. управленія, *Некрасова* Ел. Ив., *Пузановъ* М. Н., діаконъ, *Ковалевъ* Ф. И., діак. *Доброславскій* П. В., діак. *Геркевичъ* Евг. Анд., ветерин. врачъ. Наблюдающій за чтеніями *Мирошниченковъ* Як. П., учитель-инспекторъ Бог. гор. уч.

#### Богодуховскій Сиротскій Судъ.

Предсѣдатель *Туравецъ* Сем. Федор., куп. Члены: *Туранскій* Сав. Мих., куп., *Торяникъ* Пав. Троф., мѣщ. Секретарь *Тоблеръ* Вас. Ив., об. оф. с.

#### Краснокутское Упрощ. Городское Общественное Управление.

Городской староста *Зайцевъ* Ив. Данил., куп. Помощникъ городск. стар. (онъ же завѣд. дѣлопроизвод.) *Колесникъ* Ив. Діев., мѣщ. Податной сборщикъ мѣщ. общ. *Вьюнникъ* Серг. Ал-сѣв., мѣщ.

#### Краснокутскій Городской Сиротскій Судъ.

Предсѣдатель городской староста. *Зайцевъ* Ив. Дан., куп. Члены: *Закутинъ* Макс. Исаак., куп. *Форовъ* Конст. Ал-андр., мѣщ. Секретарь *Колесникъ* Ив. Діев., почет. гр.

#### Краснокутская Городекая Общественная Библіотека.

Главный распорядитель—городской староста. Библіотекарь *Китченко* Петр. Анд., кр.

#### Правленіе Краснокутской мѣщанской вспомогательной кассы.

Предсѣдатель городской староста. Члены: *Вьюнникъ* Серг. Алек., мѣщ. *Пузырь* Петр. Матв. (бухгалтеръ), унч. оф. Ревизоры: *Батозскій* Данил. Ив., мѣщ. *Кошій* Серг. Алекс., мѣщ.

Краснокутское Городское двухклассное Герасима Дашкевича училище.

Учитель, завѣдующій училищемъ *Ковальскій* Ив. Григ., к. а. Законоучитель училища *Синьсаревскій* о. Алексѣй, священ.

Краснокутское Александровское земское ремесленное училище.

Понечители: *Штепа* Ив. Мих., шт.-рот. *Вьюнникъ* Вас. Емельян., куп. *Зайцевъ* Ив. Дан., город. староста. Законоучитель *Синьсаревскій* о. Ал-сѣй, священ., благочин. Завѣдующій *Назаровъ* Ал-ндръ Конст. Учитель столярнаго ремесла, онъ же завѣдующій матеріальною частью *Усѣ* Ив. Прокоф. кр. Учитель слесарь *Галушка* Ал-сѣй Ив., мѣщ. Учитель кузнецъ *Скляръ* Филип. Гас., мѣщ.

### Безплатная библиотека.

(г. Богодуховъ, д. Ел. П. Покровской).

Завѣдующій библиотекой *Гладилинъ* Викт. Никол., учит. гор. уч. Сотрудники по безплатной библиотекѣ: *Некрасовъ* Ив. Степ., учит. город. уч. *Дейнека* Григ. Ал-ндров., надсмотрщ. надъ нитейн. завод. *Каланчуковъ* Ив. Ал-сѣев., дѣлопроизводитель окружн. акцизн. упр. *Лысенко* Ив. Ив. *Власовъ* Констант. Вас. *Джонсъ* Евг. Никол., учит. женск. прогим. *Дозинская* Леокадія Карл., учит. женск. прогим. *Брызгалина* Ал-ндра Григ., двор. *Некрасова* Елизав. Ив., двор. *Тоблеръ* Соф. Вас. *Растоплуева* Людмила Андр., дочь. куп. *Дзюбина* Мар. Никол., двор. *Леонтовичъ* Софья Павл., д. священ. *Кременецкая* Надеж. Викт., двор. *Язева* Марья Вас., двор. *Варавко* Марья Никол., двор. *Ревковская* Нина, Никол., двор. *Луценко* Варвара Ив., д. фельдш. *Христіанина* Наталья Зинов., двор. *Бондарева* Неонила Мартивіан., д. куп. *Гусева* Марья Ал-ндр., д. буица. *Трепилецъ* Анастасія Тимоѣевна, д. мѣщ. *Бондаренко* Авдотья Иван., учит. народн. школы. *Попова* Меланья Прокоф., двор.

### Благочинные Богодуховскаго уѣзда.

1-го окр. *Ястремскій* Ал-ндръ, прот. Сл. Большая-Писаревка. 2-го окр. *Синьсаревскій* Ал-сѣй, священ. Зашт. гор. Краснокутскъ.

### Духовенство Богодуховскаго уѣзда.

1-й округъ. Г. Богодуховъ—Соб. Успенской ц.—*Доброславскій* Вас. Ѳед., прот. *Владыковъ* Дм. Іоан., священ. Троицкая ц.—*Власовъ* Вас. Пав. священ. и *Пономаревъ* Евг. Петр. священ. Покровская ц.—*Леонтовичъ* Пав. Григ. священ. С. Лесковка-Георгиевская ц.—*Молчановскій* Петръ Амвр., священ. С. Лозовое—Рождество-Богородичная ц.—*Котляровъ* Конст. Сем., священ. С. Матвѣевка—Покровская ц.—*Власовскій* Пав. Ал-ндр. священ. С. Ивановы—Рождество-Богородичная ц.—*Краснопольскій* Іоаннъ Никол., священ. С. Сѣнная—Рождество-Богородичная ц.—*Ковалевскій* Вас. Полик., священ. Троицкая ц.—*Сукачевъ* Вас. Вас. священ. С. Малыжино—Успенская ц.—*Давыдовъ* Іак. Іоан., священ. С. Писаревка—Покровская ц.—*Ветуховъ* Ѳед. Никол., священ. С. Братеница—Вознесенская ц.—*Подольскій* Георг. Стеф. священ. С. Полчковка—Екатериинивская ц.—*Загоровскій* Никол. Мих., священ. С. Лютовья—Предтечѣевская ц.—*Вертеловскій* Пав. Ѳедор., священ.

С. Рясное — Николаевская ц. — *Любичскій* Ант. Стеф., свящ. С. Большая Писаревка — Успенская ц. — *Доброславскій* Ал-сѣй Вас., свящ. Покровская ц. — *Станиславскій* Ал-сѣй Маркіан., свящ. С. Ямная — Покровская ц. — *Санушинъ* Антонивъ Тим., свящ. С. Вольное — Успенская ц. — *Гризодубовъ* Ал-андр. Іоан. свящ. и *Артюховскій* Ал-андръ Ал-с., свящ. С. Тарасовка — Дмитріевская ц. — *Рубинскій* Никол. Мих., свящ. С. Поповка — Троицкая ц. — *Бойковъ* Стеф. Порф., свящ. С. Стапичное — Рождество-Богородичная ц. — *Домничскій* Фод. Зосим., свящ. С. Гвиловка — Николаевская ц. — *Назаревскій* Григ. Павл., свящ. С. Старая Рябина — Троицкая ц. — *Артюховскій* Ал-сѣй Григ., прот. С. Новая Рябина — Николаевская ц. — *Ястремскій* Виталий Ал-андров., свящ. С. Лозовая — Рождество-Богородичная ц. — *Рудинскій* Іоаннъ Мих., свящ.

**2-й округъ.** Г. Краснокутскъ — Успенская ц. — *Синьсаревскій* Ал-с. Іоан., свящ. Николаевская ц. — *Золотаревъ* Іоан. Никол., свящ. Архангело-Михайловская ц. — *Малишевскій* Пав. Ал-андр. прот. и *Станиславскій* Маркіанъ Ильичъ, свящ. С. Калантаевка — Успенская ц. — *Сильванскій* Мих. Вас., свящ. Николаевская ц. — *Пономаревъ* Іоаннъ Петр., свящ. Преображенская ц. — *Вербицскій* Дм. Ал-андр., свящ. С. Любовька — Покровская ц. — *Навродскій* Іоан. Іак., свящ. С. Рублевка — Успенская ц. — *Федоровскій* Пет. Сем., свящ. Архангело-Михайловская ц. — *Чаговцовъ* Стеф. Львов., свящ. С. Бригадировка — Покровская ц. — *Ждиновъ* Григ. Венед., свящ. С. Лихачевка — Николаевская ц. — *Антоновичъ* Пав. Ал-андр., свящ. С. Филеенково — Георгіевская ц. — *Буцуцскій* Поликарпъ Стеф., свящ. С. Константиновка — Константино-Еленовская ц. — *Голосовскій* Іоаннъ Вас., свящ. С. Пархомовка — Покровская ц. — *Фоминъ* Пав. Георг., свящ. С. Кандуновка — Рождество-Богородичная ц. — *Черняевъ* Пет. Ильичъ, свящ. и *Ильинскій* Стеф. Фод., свящ. С. Козьевка — Покровская ц. — *Владыковъ* Іоан. Гавр., свящ. С. Кузьеваха — Антоніе-Феодосіевская ц. — *Поповъ* Іоаннъ Фод., свящ. С. Городное — Николаевская ц. — *Николаевичъ* Фод. Ильичъ, свящ. С. Полковая Никитовка — Успенская ц. — *Котляровъ* Сем. Іоан., свящ. С. Губаровка — Рождество-Богородичная ц. — *Рудинскій* Дим. Петр., свящ. С. Мурафа — Николаевская ц. — *Горайнъ* Дав. Ксеноф., свящ. Архангело-Михайловская ц. — *Мигулинъ* Ал-с. Пет., свящ. С. Мирное — Сорокамученическая ц. — *Поморцевъ* Стеф. Ал-андр., свящ. С. Хруцово Никитовка — Успенская ц. — *Ськирскій* Іоаннъ Пет., свящ. С. Шаровка — Благовѣщенская ц. — *Станиславскій* Вас. Вас., свящ. С. Кручикъ — Крестовоздвиженская ц. — *Подольскій* Влад. Март., свящ. С. Павловка — Георгіевская ц. — *Загурскій* Елис. Лук., свящ. С. Александровка — Александроневская ц. — *Дюковъ* Петръ Іоан., свящ. С. Качаловка — Троицкая ц. — *Лобковскій* Никол. Григ., свящ. и *Люминацкій* Андр. Андр., свящ.

### Волостныя Правленія и Волостные Суды.

Больше-Писаревской волости: Старшина *Боканъ* Ив. Ив. Волостной писарь *Синьсаръ* Авраамъ Фокіев. Предсѣдатель суда *Ивченко* Яков. Степан.

Богодуховской: Старшина *Клочко* Троф. Евдок. Волостной писарь *Коробинъ* Матв. Анис. Предсѣдатель суда *Чумаченко* Феодос. Аввакум.

Вольновской: Старшина *Денезжниковъ* Ив. Денис., Волостной писарь *Христенко* Козьма Мих. Предсѣдатель суда *Малышевъ* Григ. Вас.

Кузьевахской: Старшина *Артеменко* Емил. Ал-сѣв. Волостной писарь *Носикъ* Стеф. Полик. Предсѣдатель суда *Ващенко* Тимоф. Як.

Краснокутской: Старшина *Салончикскій* Митроф. Павл. И. д. волостнаго писаря *Кабанъ* Ив. Нестор. Предсѣдатель суда *Мякеньскій* Троф. Ив.



Колонтаевской: Старшина *Гришко* Прокоф. Игн. Волостной писарь *Боровикъ* Макс. Ив. Председатель суда *Трикашый* Серг. Ив.

Константиновской: Старшина *Маслій* Степ. Филип. Волостной писарь *Фиженко* Фед. Ал-сѣв. Председатель суда *Гончаренко* Лаврент. Ив.

Лютовской: Старшина *Чумакиъ* Григ. Гавр. И. д. волостнаго писаря *Козловъ* Герас. Марг. Председатель суда *Автомоновъ* Аванас. Емельян.

Мурафской: Старшина *Бабакъ* Осипъ Васил. Волостной писарь *Буцкій* Ив. Сем. Председатель суда *Цовма* Осипъ Ипатіев.

Ново-Рябиновской: Старшина *Проценко* Ал-андр. Дан. Волостной писарь *Титенко* Петр. Ефим. Председатель суда *Чершинецъ* Пав. Сав.

Пархомовской: Старшина *Твердохлѣбъ* Серг. Фед. Волостной писарь *Самило* Ив. Евстаф. Председатель суда *Сало* Ив. Купріян.

Полково-Никитовской: Старшина *Ситникъ* Моисей Савв. Волостной писарь *Трекушъ* Пав. Пар. Председатель суда *Колмыковъ* Ив. Сем.

Рандовской: Старшина *Прокопенко* Никол. Тимоф. Волостной писарь *Басаченко* Аван. Ив. Председатель суда *Кожушченко* Осип. Пет.

Рублевской: Старшина *Журавлевъ* Пет. Ник. Волостной писарь *Гармашъ* Пет. Ив. Председатель суда *Сорокотяга* Никан. Корнѣев.

Сѣвнннской: Старшина *Жупинскій* Сипридонъ Моис. Волостной писарь *Вакуленко* Пет. Дороф. Председатель суда *Лавриненко* Артем. Ив.

Тарасовской: Старшина *Пановъ* Як. Пет. Волостной писарь *Мокроусовъ* Андр. Фед. Председатель суда *Пановъ* Як. Пет.

Хрущово-Никитовской: Старшина *Любота* Пет. Степ. Волостной писарь *Землякъ* Григ. Назар. Председатель суда *Школьный* Каллистратъ Петр.

## Валковскій Уѣздъ.

### Валковская Дворянская Опека.

Председатель опеки—Валковскій уѣздный предводитель дворянства: *Ширковъ* Вас. Вал., с. сов. Г. Валки, д. Краситской или С. Старая Водолага. Члены опеки: *Костырь* Егоръ Троф., с. с. Г. Валки, соб. д. *Нерликъ* Васл. Лаврент., к. сек. Г. Валки, д. уѣзднаго земства. И. д. письмоводителя *Павловъ* Мих. Инк., в. а. Г. Валки, д. Крамаренка.

### Валковскій уѣздный Съѣздъ.

Председатель—Предводитель дворянства. Г. Валки, д. Краситской. Уѣздный членъ Харьковскаго Окружнаго суда по Валковскому уѣзду *Абрамовъ* Георг. Ник. в. а. Г. Валки, д. Костыря. Земскіе начальники: 1 уч. *Фонъ-Циллеръ* Ник. Пет., к. сек. Г. Валки, д. Кузьминова. 2 уч. *Глушковъ* Ал-андр. Викт., в. а. Дер. Дмитровка Сѣвѣков. вел. 3 уч. *Сребдольскій* Евг. Никол., г. с. Дер. Покровская Алексѣевской вол. 4 уч. *Афросимовъ* Викт. Ник., в. а. Дер. Городище, Старо-Водолажск. вол. Городской судья г. Валокъ *Лазаревскій* Ал-андр. Петр., н. с. Г. Валки, д. Костыря. Почетные мировые судьи: *Духовскій* Евг. Мих., с. с. *Дублянскій* Пав. Мих., в. сов. *Енишерловъ* Ник. Петр., с. с. *Коссовицъ* Ив. Андр., лек. *Кумани* Мих. Мих., кап. 2 ранга. *Орловъ* Ал-сѣв. Ив., двор. *Павловъ* Мих. Фед., с. с. *Палицынъ* Петръ Ив., прап. *Шидловскій* Ал-андр. Ром., тит. с. *Ширковъ* Валер. Валер., с. с. Секретарь съѣзда *Глушковъ* Вас. Аван., тит. с.

Г. Валки, д. Перлика. Частный повѣренный *Чернышевъ* Ив. Петр., мѣщ. Г. Валки, д. Яновскаго.

### Валковскій Уѣздный Училищный Совѣтъ.

Предсѣдатель *Ширковъ* Валер. Валер., с. с. С. Старая Водолага Валков. у. Инспекторъ народ. уч. *Бьлюкочытовъ* Никол. Алек., с. с. Харьковъ, Каплуновская ул., д. № 13. Членъ отъ М. Н. П. *Сукачевъ* Як. Андр., н. с. Валковское город. училище. Членъ отъ Дух. Вѣд. *Голяховскій* Иоаннъ Павл., протоіер. Г. Валки, Коржовка, соб. д. Членъ отъ земства *Енишерловъ* Никол. Петр., с. с. С. Гряково, Валк. уѣзда. Членъ отъ земства *Кумани* Мих. Мих., капит. С. Камышеваха, Валк. уѣзда. Членъ отъ М. Ви. Дѣль *Шишко* Исид. Цез., отст. шт.-кап., д. Роженской. Земскіе начальники: 1-го уч. *Фонъ-Циллеръ* Никол. Петр., к. сек., д. Кузьминова. 2-го уч. *Глушковъ* Ал-андръ Викт., к. а. д. Дмитровка, Снѣжков. вол. 3-го уч. *Сребдомскій* Евг. Никол., г. с. С. Покровское Алексѣевской вол. 4-го уч. *Афросимовъ* Викт. Никол., к. а. Дер. Городище, Старо Водол. вол.

### Валковское уѣздное по воинской повинности Присутствіе.

Предсѣдатель *Ширковъ* Валер. Валер., уѣзд. пред. двор. Члены: *Шишко* Исид Цезарьев., уѣзд. испр. *Рудевичъ* Семен. Семен., уѣзд. воинскій нач. *Куколевскій* Серг. Андр., чл. уѣздн. зем. упр. Дѣлопроизводитель *Золотаревъ* Никол. Петр., поруч. арт. въ зап.

### Валковское уѣздное по питейнымъ дѣламъ Присутствіе.

Предсѣдатель Присутствія Предводитель дворянства. Непременный членъ старшій помощникъ надзирателя 2 округа Харьк. акциз. упр. *Данилевскій* Никол. Никол., к. а. Члены: уѣздный исправникъ и уѣздный членъ Харьк. окруж. суда по Валковскому уѣзду.

### Валковское Уѣздное Полицейское Управление.

Валковскій уѣздный исправникъ *Шишко* Исидор. Цезарьев. шт.-кап. Помощникъ исправника *Анушинъ* Леон. Ник., н. с. Секретарь *Кобцевъ* Алекс. Никит., к. сек. Столоначальникъ 1-го стола *Тереховъ* Серг. Ал-сѣев., зап. подир. Столоначальникъ 2-го стола *Вырославскій* Григ. Фед., н. ч. Регистраторъ *Иванчикій* Ник. Вас. Завѣдующій запаснымъ столомъ *Ивановъ* Лук. Дм., мѣщ. Приставъ 1 стана *Борисовъ* Ив. Прохор., к. а. Приставъ 2 стана *Шереметьевскій* Вл. Ив., к. ас. Полицейскій надзиратель г. Валокъ *Бьясовъ* Петр. Ипол. тит. с.

### Валковскій Уѣздный Распорядительный Комитетъ.

Предсѣдатель комитета — уѣздный исправникъ, отст. шт.-к. *Шишко* Исидоръ Цезарьев. Члены Комитета: Городской староста *Кузьминовъ* Сея. Емельян. Членъ Уѣздной Земской Управы *Тупицынъ* Вас. Вас., куп. Уѣздн. Воин. Начальн. (вакансіа).

### Валковская Земская Управа.

Предсѣдатель *Енишерловъ* Никол. Петр., с. сов. Члены: *Куколевскій* Серг. Андр., тит. с. *Тупицынъ* Вас. Вас., куп. Секретарь *Васильевъ* Ив. Сем., н. п. гр. Бухгалтеръ *Оберемокъ* Ал-андръ Филин., л. п. гр. Земскіе врачи: 1 уч. *Михайловъ* Вас. Ал-андр., н. с. Въ сл. Коломакъ. 2 уч. *Цыкманъ* Лейба Моисѣев., лѣк.

Въ с. Новой-Водолаги. 3 уч. *Клочковъ* Ив. Терент., мѣщ. Въ г. Валкахъ. Врачъ городской и сифилитической земскихъ больницъ *Альбицкий* Ив. Ал-андр., н. с. Смотритель больницъ *Перлихъ* Вас. Лаврентьев., г. с. Ветеринарный врачъ *Леонтовичъ* Петр. Евгр., н. с. Завѣдывающій Старо-Мерчанскою Григорьевскою богадѣльнею *Мухинъ* о. Феодосій, свщ.

#### Валковское Александровское Ремесленное училище.

Завѣдующій и преподаватель общеобразовательныхъ и вспомогательныхъ предметовъ *Коршиковъ* Арх. Фед., двор. Преподаватели: слесарнаго ремесла *Турпуновъ* Мих. Андр., двор. Кузнечнаго ремесла *Папуа* Федотъ Федор., крест. Законоучитель *Павловскій* от. Гаврилъ, свщ.

#### Валковское Городское Управленіе.

Валковскій городской староста *Кузьминовъ* Сем. Емельян., куп. Помощникъ городского старосты *Золочевскій* Апол. Ив., крест. Завѣдующій дѣлопроизводствомъ *Кремена* Фока Власов., мѣщ. Податной сборщикъ мѣщанскаго общества *Сорочинскій* Степ. Осип., мѣщ.

#### Валковская Городекая бесплатная народ. библіотека-читальня.

Главный распорядитель—Городской староста. Библіотекарь *Кудрявцевъ* Никол. Дм., въ X классѣ.

#### Валковскій Городской Сиротекій Судъ.

Предсѣдатель *Кожевниковъ* Эмануилъ Вас., куп. Члены: *Зюбанъ* Григ. Игнат., куп. *Яновскій* Ал-андр. Вас., куп. *Берловскій* Ив. Мих., куп. *Чертыхъ* Ив. Петр., мѣщ. *Карловъ* Пав. Андр., мѣщ. Дѣлопроизводитель суда *Ольховскій* Гавр. Степ., крест.

#### Валковское Уѣздное Казначейство.

Казначей *Акимовъ* Сем. Вас., к. сов. Харьковская ул., д. Зюбана. Бухгалтеръ *Коплевскій* Конст. Ал-сандр., н. сов. Старо Почтовая ул., д. Лысенка. Помощникъ бухгалтера *Демяновскій* Евтихій Степ., тит. сов. Тамъ-же.

#### Управленіе Валковского Уѣзднаго Военскаго Начальника.

Военскій начальникъ—вакансія. Дѣлопроизводитель *Вроблевскій* Влад. Станисл., г. сек.

#### Валковское Уѣздное Податное Присутствіе.

Предсѣдатель *Емецъ* Мих. Пет., г. сек., н. д. податнаго инспектора 12 уч. Харьковской губ. Члены: *Тупицынъ* Вас. Вас., куп. *Кузьминовъ* Сем. Емельян., куп. *Мищенко* Наумъ Ив., мѣщ. *Проценко* Матв. Ив., крест. *Певный* Вас. Петр., крест. *Веселовъ* Дмит. Никол., крест. Кандидаты къ нимъ: *Бортниковъ* Аван Прокоф., куп. *Шевченко* Пет. Прокоф., куп. *Бортниковъ* Ив. Сем., куп. *Довбишъ* Моисей Данил., крест. *Корсунъ* Андр. Петр., крест. *Близнюковъ* Ив. Дмитріев., крест.



## 1 Батарея 9 артиллерійской бригады.

Командиръ 1-й полубатареи и завѣдывающій хозяйствомъ *Товстолъсъ* Вас. Григ., кап. Въ д. Заболотнева. Командиръ 2-й полубатареи *Хлыбниковъ* Георг. Георг., шт.-кап. Въ д. Заболотнева. Дѣлопроизводитель *Дросси* Петр. Ив., подп. Въ д. Кутомановой. Взводный командиръ *Аверкиевъ* Ал-сѣй Владим., подпор. Въ д. Лисенко.

## Валковское городское 3-хъ-классное мужское училище.

Почетный смотритель *Гуровъ* Вас. Вас., тит. сов. Харьковъ, Кокошкинская ул., соб. д. Учитель-инспекторъ *Сукачевъ* Як. Андр., н. с. Квартира при училищѣ. Законоучитель *Федоровскій* Іоаннъ Гав., свящ. Валки, на Рогозовкѣ, соб. д. Учитель *Чамовъ* Вас. Ал-андр., X кл. Валки, Боржовка, д. Ваганова. Учитель *Кудрявцевъ* Никол. Дм., X кл. Квартира при училищѣ. Преподаватель пѣнія *Чернуха* Андр. Григ., вкрест. Г. Валки, Рогозовка, соб. д. Врачъ *Альбицкій* Ив., Ал-сандр., н. с. Г. Валки, Мошуровка, д. Санжаревского.

## Общество вспомошествованія бѣднымъ ученикамъ и учениницамъ городского 3-хъ-класснаго училища.

Предсѣдатель правленія Общества *Шишко* Исидоръ Цезар., отст. шт.-кап. Въ г. Валкахъ, на Мошуровкѣ, д. Роменскаго. Члены правленія Общества: *Рейхель* Анна Петр., двор. Въ г. Валкахъ, противъ Собора. *Сукачевъ* Яковъ Андр., н. сов. Въ г. Валкахъ, въ зд. училища. *Анушинъ* Леонидъ Никол., н. сов. Въ г. Валкахъ, на Боржовкѣ, д. Портолова. Казначей секретарь правленія Общества *Кудрявцевъ* Никол. Дм., въ X кл. Въ г. Валкахъ, въ зд. училища.

## Валковское Благотворительное Общество.

Предсѣдатель благотворительнаго Общества *Шишко* Исид. Цезарьев. Товарищъ предсѣдателя *Леонтовичъ* Петр. Евграф. Казначей *Козалевъ* Авксен. Ом. Секретарь *Кузочкинъ* Евг. Степ. Члены: *Слободской* Ив. Ив. *Роменскій* Георг. Григ.

## Валковское городское женское 3-хъ-классное училище.

Завѣдывающая училищемъ *Рейхель* Анна Петр., двор. Учительница математики *Майборода* Анна Никол., дочь куи. Учительница географіи и исторіи *Дросси* Неонил. Конст., жен. поруч. Законоучитель *Павловскій* Гавр. Дм., свящ. Учит. руководѣлія *Портолова* Мар. Ив., дочь мѣщ. Учительница пѣнія *Леонтовичъ* Зинаида Дм., жена ветер. врача.

## Благочинные Валковского уѣзда.

1-го окр. *Федоровскій* Іоаннъ, свящ. Г. Валки. 2-го окр. *Леонтовичъ* Пет., свящ. Сл. Новая Водолага.

## Духовенство Валковского уѣзда.

1-й округъ. Г. Валки: Соборная Преображенская ц.—*Голяховскій* Іоаннъ Павл., прот. и *Новскій* Андр. Феодор., свящ.. Рождество-Богородичная ц.—*Федо-*

*ровскій* Іоан. Гавр., свящ. Георгіевская ц.—*Крыжановскій* Меодій Ал-ндров., свящ. Благовѣщенская ц.—*Павловскій* Гавр. Дм., свящ. Успенская ц.—*Копейчиковъ* Никаноръ Пет., свящ. С. Коломака:—*Николаевская* ц.—*Степурскій* Іоаннъ Пав., свящ. Успенская ц.—*Василевскій* Вас. Андр., свящ. и *Івановъ* Ал-ндръ Іоан., свящ. С. Высокополье—*Николаевская* ц.—*Власовъ* Никол. Никол., свящ. С. Алексѣевка—*Покровская* ц.—*Пономаревъ* Андр. Пет., свящ. С. Спѣжковъ Куть—*Іоанно-Предтечинская* ц.—*Лукашовъ* Мих. Никол., свящ. и *Антоновичъ* Конст. Пав., свящ. С. Ковяги—*Рождество-Богородичная* ц.—*Калужный* Іоаннъ Самуилов., свящ. С. Перекопъ—*Троицкая* ц.—*Мухинъ* Андр. Андрі-н., свящ. и *Меньковскій* Іоаннъ Федор., свящ. С. Сидоренково—*Тихоновская* ц.—*Будянский* Пет. Фед., свящ. С. Каленниково—*Покровская* ц.—*Леонтовичъ* Федот. Евграф., свящ. С. Кантакузово—*Захарьевская* ц.—*Дьяковъ* Григ. Дим., свящ. С. Покровскъ—*Троицкая* ц.—*Иларіоновъ* Ксеноф. Аван., свящ. С. Дорошевка—*Рождество-Богородичная* ц.—*Івановъ* Іоан. Федор., свящ.

**2-й округъ.** С. Новая Водолага:—*Госкресенская* ц.—*Федоровскій* Никол. Гавр., свящ. и *Вербичскій* Ал-ндръ Андр., свящ. Преображенская ц.—*Антоновъ* Пет. Давид., свящ. Николаевская ц.—*Леонтовичъ* Пет. Григ., свящ. С. Люботинъ—*Вознесенская* ц.—*Лобковскій* Пав. Петр., свящ. и *Титовъ* Ал-сѣй Мих., свящ. С. Станичное—*Іоанно-Предтечійевская* ц.—*Энеидовъ* Ілья Федор., свящ. и *Мощенковъ* Ал-ндръ Петр., свящ. С. Огульцы—*Покровская* ц.—*Ольховскій* Мих. Вас., свящ. и *Могилянскій* Серг. Федор., свящ. С. Михайловка—*Троицкая* ц.—*Рокитянскій* Іоан. Ал-ндров., свящ. С. Новое—*Крестовоздвиженская* ц.—*Эвенховъ* Стеф. Никол., свящ. С. Минковка—*Покровская* ц.—*Дейнеховскій* Ев. Самсон., свящ. С. Караванскъ—*Рождество-Богородичная* ц.—*Ястремскій* Іоан. Федор., свящ. С. Старый Мерчикъ—*Бѣлѣватская* ц.—*Мухинъ* Федор. Андр., свящ. С. Старая Водолага—*Покровская* ц.—*Дьяковъ* Григ. Никол., свящ. С. Близкое—*Петро-Павловская* ц.—*Закрицкій* Андр. Яков., свящ. С. Камышеватая—*Успенская* ц.—*Могилянскій* Никол. Григор., свящ. С. Одриска—*Троицкая* ц.—*Сильванскій* Никол. Дм., свящ. С. Новый Мерчикъ—*Покровская* ц. зашт. С. Знаменское—*Знаменская* ц.—*Быковъ* Адрианъ Вас., свящ. С. Черемошное—*Іоанно-Богословская* ц.—*Крутъевъ* Георг. Іоан., свящ. С. Большая Писаревка—*Николаевская* ц.—*Ястремскій* Ал-ндръ Впталъев., прот.

### Волостныя Правленія и Волостные Суды.

Валковской волости: Старшина *Момотъ* Григ. Дан. Волостной писарь *Котляръ* Митроф. Никиф. Предсѣдатель Суда *Степаненко* Григ. Пет.

Перекопской: Старшина *Церемотъ* Сав. Осип. Волостной писарь *Мъзинъ* Іустинъ Дан. Предсѣдатель Суда *Сенчукъ* Анд. Деомидов.

Минковской: Старшина *Данильченко* Мартынъ Онуфр. Волостной писарь *Шведкій* Козым. Лазар. Предсѣдатель Суда *Минка* Григ. Терент.

Н. Комышевской: Старшина *Бондаръ* Наум. Матв. Волостной писарь *Груба* Фед. Кондр. Предсѣдатель Суда *Брюховичъ* Осип. Серг.

Коломакской: Старшина *Шевченко* Логвин. Прокоф. Волостной писарь *Куплевахскій* Макс. Тимоф. Предсѣдатель Суда *Сидоренко* Никита Сем.

Спѣжковской: Старшина *Твердохлѣбъ* Макс Яв. Волостной писарь *Мъзинъ* Харламп. Ів. Предсѣдатель Суда *Перелетъ* Миронъ Ів.

Алексѣевской: Старшина *Могина* Вас. Григ. Волостной писарь *Рыжиловъ* Ів. Алексѣев. Предсѣдатель Суда *Кошарный* Афан. Никол.

Гряковской: Старшина *Леусъ* Никиф. Кондр. Волостной писарь *Глущенко* Оома Ів. Предсѣдатель Суда *Леусъ* Маркъ Мих.

Люботинской: Старшина *Нестеренко* Игн. Вас. Волостной писарь *Литкевичъ* Пав. Діомид. Предсѣдатель Суда *Литкевичъ* Филип. Терент.

Огульчанской: Старшина *Панченко* Вас. Степ. Волостной писарь *Ялина* Анд. Герас. Предсѣдатель Суда *Цыбульникъ* Степ. Кузм.

Старо-Мерчанской: Старшина *Ковшунъ* Мих. Роман. Волостной писарь *Уманцевъ* Исид. Самойл. Предсѣдатель Суда *Гонтаренко* Антошъ Вас.

Старо-Водолажской: И. д. Старшины *Столяренко* Григ. Пав. Волостной писарь *Столяренко* Пав. Филип. Предсѣдатель Суда *Назаренко* Як. Тимоф.

Знаменской: Старшина *Матюшенко* Никонъ Мих. Волостной писарь *Погорловъ* Ал-сѣй Пет. Предсѣдатель Суда *Ряшетнякъ* Никита Степ.

Ново-Водолажской: Старшина *Ободовскій* Дан. Ив. Волостной писарь *Кадыгробъ* Пав. Никол. Предсѣдатель Суда *Ефименко* Ив. Афан.

Новоселовской: Старшина *Олейникъ* Сем. Авт. Волостной писарь *Нещерстный* Ив. Калин. Предсѣдатель Суда *Бабаевскій* Авр. Владим.

Караванской: Старшина *Цехмистро* Смир Фед. Волостной писарь *Дарожка* Пав. Анд. Предсѣдатель Суда *Абдула* Мих. Степ.

## Волчанскій уѣздъ.

### Волчанская Дворянская Опека.

Предсѣдатель — предводитель дворянства *Ребиндеръ* Никол. Ал-ндр., тит. сов. въ званіи кам.-юнк. Двора Е. И. В. Засѣдатели: *Гендриковъ* Сер. Пав., гр., от. шт.-рот. *Федосъевъ* Ал-ндр. Мих., н. с. Письмоводитель *Лазаревъ* Стеф. Герас. тит. с.

### Волчанскій Уѣздный Съѣздъ.

Предсѣдатель Съѣзда — *Ребиндеръ* Никол. Александр., тит. с. Камеръ-юнкеръ Высочайшаго Двора. Сл. Шебекина. Бѣлгородскаго уѣзд. Курской губ. Уѣздный Членъ Харьк. Округ. Суда по Волчанскому уѣзду *Платоновъ* Гавр. Ив., г. сек. Г. Волчанскъ. Городской судья по г. Волчанску *Прокоповичъ* Ал-ндръ Як., к. а. Г. Волчанскъ.

Почетные мировые судьи: графъ *Гендриковъ* Пет. Сем., с. с. Сл. Рубежная Старо-Салтовской вол. Волчанскаго уѣзда. *Любарскій* Ев. Пет., д. с. с. *Плетеневъ* Влад. Никол., д. с. с. Оба въ г. Харьковѣ. *Колокольцовъ* Вас. Григ., г. сек. Сл. Писаревка Графско-Сельской вол. Волчанскаго уѣзда. Князь *Шаховской* Мих. Льв. Г. Харьковѣ. *Деларю* Мих. Дм., двор. Въ с. Васильевкѣ. Волч. у. *Неклюдовъ* Пет. Ал-сѣв. Въ С.-Петербургѣ. *Кирьяновъ* Ал-ндръ Ал-ндр., д. студ. Въ с. Глинницѣ Никол. 2 вол. Волчанскаго уѣзда. *Любицкий* Валент. Фед., двор. Г. Харьковѣ. *Бекарюковъ* Конст. Зах., двор. Въ с. Захарьевкѣ Волоховской вол. Волчанскаго уѣзда.

Земскіе начальники: 1 уч. *Земборскій* Влад. Григ., в. сов. Хут. Тихій Берегъ, Шипов. вол. Волчанскаго уѣзда. 2 уч. *Бабаевъ* Ал-ндръ Влад., от. пор. Хут. Боровенька Печенѣжской вол. Волчанскаго уѣзда. 3 уч. *Задонскій* Сергѣй Ал-др., от. пор. Г. Волчанскъ. 4 уч. *Ляшенко* Вас. Аркад., пор. зап. Сл. Великій Бурлукъ Волчанскаго уѣзда. 5 уч. *Велинскій* Георг. Влад., к. а. Уѣздный исправникъ *Ревскій* Никол. Ив., н. сов. Предсѣдатель уѣздной земской управы *Федосъевъ* Ал-ндръ Мих., к. а.

Податной инспекторъ 14 уч. Харьковской губ. *Гизетти* Ал-сѣй Викт., в. сек. Секретарь уѣзднаго съѣзда *Заикинъ* Мих. Плат., н. сов. Въ в. Волчанскъ.



## Волчанскій Уѣздный Училищный Совѣтъ.

Предсѣдатель—предводитель дворянства *Рибиндеръ* Никол. Ал-дров., кам. юнк. Высоч. Двора, тит. с. Инспекторъ народныхъ училищъ Волчанскаго уѣзда *Туминовъ* Влад. Ал-дров., к. сов. Члены: а) Отъ М. Н. П.: директоръ Волчанской учительской семинаріи *Хорошевскій* Влад. Юман., д. с. с. Учитель-инспекторъ Волчанскаго городского училища *Савицкій* Іонль Никитичъ, к. а. в) Отъ М. В. Д.: Волчанскій уѣздный исправникъ *Ревскій* Никол. Ив., к. сов. с) Отъ Дух. Вѣд.: настоятель Мироносицкой церкви г. Волчанска *Евѣимовъ* Ал-сѣй Ал-дров., прот. д) Отъ земства: члены Волчанской земской управы: *Деларю* Мих. Дан., двор., ниж. техн. *Кукель-Яснопольскій* Никол. Ал-дров., двор., поруч. Избран. въ помощь предводителю дворянства по наблюденію за школами въ уѣздѣ *Колоколыцовъ* Вас. Григ., г. сек. е) Отъ городского управленія: земскій и городской врачъ *Поповъ* Митроф. Козм., к. с. ж) Земскіе начальники Волчанскаго уѣзда: 1 уч. *Земборскій* Влад. Георг., к. сов. 2 уч. *Бабаевъ* Ал-дръ Влад., от. пор. 3 уч. *Задонскій* Серг. Ал-дров., от. пор. 4 уч. *Ляшенко* Вас. Аркад., шт.-к. 5 уч. *Велинскій* Георг. Влад., к. а.

## Волчанское Уѣздное по воинской повинности Присутствіе.

Предсѣдатель—предводитель дворянства. Члены: уѣздный исправникъ, уѣздный воинскій начальникъ. Членъ Волчанской уѣздной земской управы *Кукель-Яснопольскій* Ник. Алекс., поруч. Дѣлопроизводитель *Лазаревъ* Стеф. Герас., тит. с.

## Волчанское Уѣздное по питейнымъ дѣламъ Присутствіе.

Предсѣдатель—предводитель дворянства. Члены: исправникъ *Ревскій* Никол. Ив., к. сов. Его помощникъ *Судейкинъ* Ал-дръ Ив., к. а. Предсѣдатель Волчанской земской управы *Федосѣевъ* Ал-дръ Мих., н. сов. Уѣздный членъ окружнаго суда *Платоновъ* Гавр. Ив., г. сек. Земскій начальникъ 5 уч. Волчанскаго уѣзда по назначенію уѣзднаго съѣзда *Велинскій* Георг. Влад., к. а. Непремѣнный членъ—старшій помощникъ надзирателя акцизныхъ сборовъ 5 округа Харьковской губ. *Капустянскій* Петръ Ив., к. а.

## Волчанское Попечительство о тюрьмахъ.

Старшій директоръ—предводитель дворянства. Директоры по должности: уѣздный исправникъ. Уѣздный членъ Харьковскаго окружнаго суда. Предсѣдатель уѣздной земской управы. Городской судья. Уѣздный врачъ. Настоятель Соборно-Троицкой церкви. Директоры Высочайше утвержденные: *Гендриковъ* Петръ Симонов., графъ. *Поповъ* Митроф. Козм., к. сов. *Прошкинъ* Ив. Ал-сѣв., куп. *Любарскій-Письменный* Евг. Петр., д. с. с. *Богомолловъ* Ив. Федор., двор. *Дрошенко* Влад. Влад., Волчанскій нотаріусъ. *Колоколыцовъ* Вас. Григ., г. сек. Дѣлопроизводитель *Лазаревъ* Стеф. Герас., тит. с.

## Волчанское Уѣздное Полицейское Управленіе.

Уѣздный исправникъ *Ревскій* Никол. Ив., к. сов. На Проспективной ул., д. Циденковой. Помощникъ исправника *Судейкинъ* Ал-дръ Ив., к. а. На Духовной ул., д. Ефимова. Секретарь *Казинскій* Григ. Дм., к. сек. Столоначальникъ уголовныхъ дѣлъ *Романовскій* Пет. Фед., двор., н. ч. На Духовной ул., д. Горбенковой.

Столоначальникъ гражданскихъ дѣлъ *Смоленскій* Пет. Иоасафов., г. сек. На Погорѣлой ул., д. Рѣзниковой. Регистраторъ *Феденко* Фед. Игн., сынъ свящ., н. ч. На Садовой ул., соб. д. Пристава: 1 стана *Кузнецовъ* Як. Ив., в. сек. Сл. Хотомля. Приставъ 2 стана *Сбитневъ* Евг. Никол., к. сек. Сл. Ольховатка. Полицейскій надзиратель г. Волчанска *Мартыновъ* Дм. Аппол., двор., н. ч. Базарная пл., д. Клапунова.

### Волчанскій Уѣздный Распорядительный Комитетъ.

Предсѣдатель—уѣздный исправникъ *Ревскій* Никол. Ив., в. сов. На Проспектной ул., д. Циценковой. Члены: уѣздный воинскій начальникъ *Мовчуненко* Влад. Дм., подполк. Дворянская ул., д. Зографа. И. д. городского старосты *Якутинъ* Никол. Ив., мѣщ. Бѣлгородская ул., соб. д. Членъ Уѣздной земской Управы *Куколъ-Яснопольскій* Никол. Ал-ндров., пор. Проспектная ул., д. Грановскаго.

### Волчанская Уѣздная Земская Управа.

Предсѣдатель Управы *Федосъевъ* Ал-ндръ Мих., н. с. Члены Управы: *Колокольцовъ* Вас. Григ., г. сек. Сл. Верхняя Писаревка, Графско-Сельской волости. *Куколъ-Яснопольскій* Никол. Ал-ндр., поруч. Сл. Великій Бурлукъ. *Деларю* Мих. Данил., инж. техн. Сл. Васильевка, Волоховской волости. Секретарь Управы *Каплинскій* Евг. Владим., двор. Бухгалтеръ Управы *Поповъ* Фед. Ефим., мѣщ. Регистраторъ Управы (онъ же зав. почтов. отдѣл.) *Видюковъ* Леонт. Ив., мѣщ. Земскіе врачи: 1-го участка *Поповъ* Митр. Козьм., в. сов. 2-го участка *Глушковъ* Лавръ Яков., н. ч. Сл. Хотомля. 3-го участка *Нѣмкинъ* Никол. Христан., в. сов. Сл. Великій Бурлукъ. 4-го участка *Романенко* Ал-сѣй Ив., дѣк. Сл. 1-я Николаевка. Управляющій земскою аптекой *Нейяръ* Максимил. Фердин., в. а. Помощникъ управляющаго аптекой *Кржижановскій* Вацлавъ Никол., ант. пом. Ветеринарный врачъ *Рубинскій* Никол. Ал-ндр., н. с. И. д. смотрителя больницы *Платоновъ* Марціанъ Ив., п. гр. Смотритель арестнаго дома *Лабинскій* Влад. Вас., тит. с. Земскія баушерки: *Дорошенкова* Анна Андр. *Пойменова* Пелаг. Павл. Сл. Вед. Бурлукъ. *Трегубова* Варв. Конст. Сл. 1-я Николаевка. *Макухина* Марія Анан. Сл. Волховка. *Перешивайлова* Нат. Прок. Сл. 2-я Николаевка. *Лозовая* Ефим. Корнѣев. Сл. Ново-Бурлукъ. *Пономарева* Марія Ив. С. Терновал. *Петрова* Ел. Вас. С. Ольховатка. *Шаровкина* Ал-ндра Ив. С. Печенѣги. *Нестеренкова* Вѣра Кирилл. С. Хотомля. *Крылова* Ал-ндра Вас. Сл. Шиповатал. *Потыкунова* Марія Фед. С. Старый Салтовъ.

### Волчанское Городекое Общественное Управленіе.

И. д. городского старосты *Якутинъ* Ник. Ив., мѣщ. По Бѣлгородской ул., соб. д. Помощникъ гор. старосты *Кравченко* Моис. Назар., мѣщ. На базарной пл., соб. д. Секретарь *Войтенко* Андріанъ Як., врест. Въ предмѣстьи гор. Волчанска на заводахъ, въ соб. д. Бухгалтеръ *Коноваловъ* Як. Кон., крест. Тамъ-же.

### Волчанскій Городекій Сиротекій Судъ.

Предсѣдатель Волчанскаго сиротскаго суда *Цоловъ* Митроф. Козьм., в. сов. Дворянская ул., соб. д. Члены сиротскаго суда: *Эйсманъ* Ив. Андр., куп. Проспектная ул., соб. д. *Рѣзниковъ* Як. Ив., мѣщ. Базарная пл., соб. д.



## Волчанское Уѣздное Казначейство.

Уѣздный казначей *Очкуровъ* Вас. Никол., к. сов. Проспектная ул., д. Циценковой. Бухгалтеръ *Грудинскій* Владим. Ал-ндр., н. с. Писаревская ул., д. Писаревской. Помощники его: *Кишинскій* Сем. Григ., тит. с. Гатищанская ул., д. Назаревой. *Влезковъ* Стеф. Анав. Соборно-Троицкая ул., д. Поповой № 21.

## Управление Волчанскаго Уѣзднаго Военскаго Начальника.

Военскій начальникъ *Мовчуненко* Владим. Дмит., подпол. Дворянская ул., д. Зографа. Дѣлопроизводитель управления *Козляковскій* Владим. Петр., капит. Соборная ул., д. Шевченка.

## Волчанское Уѣздное Податное Присутствіе.

Предсѣдатель *Гизетти* Ал-сѣй Виктор., к. сек., н. д. податнаго инспектора 14 уч. Харьковской губ. Члены отъ земства: *Тарановскій*, *Коваленко*, *Тиняевъ*. Кандидаты къ нимъ: *Мимеевъ*, *Михайловъ*, *Пшеничный*.

## Учительская Семинарія.

Почетный попечитель—графъ *Гендриковъ* Вас. Ал-ндр., Гофм. Двора. Директоръ *Хорошевскій* Владим. Юліан., д. с. с. Законоучитель *Рубинскій* Григ. Данил., свѣщ. Наставники: *Савельевъ* Евг. Ив., с. сов. *Тарановскій* Пантелейм. Ив., н. с. *Созонтьевъ* Ив. Влад., к. сек. Учитель рисованія и чистописанія *Косогоровъ* Илья Ив., к. сов. Учитель пѣнія и музыки *Крупченковъ* Мих. Никол., лич. поч. гр. Учитель гимнастики *Козляковскій* Владим. Петр., капит. Учитель начальнаго при семинаріи училища *Червонецкій* Ив. Ив., учит. нач. уч. Врачъ *Поповъ* Митроф. Козьм., к. сов.

## Волчанская Женская Прогимназія.

Педагогическій Совѣтъ. Предсѣдатель педаг. совѣта (онъ-же непрем. членъ попеч. совѣта) *Хорошевскій* Влад. Юліан., д. с. с. Дворянская ул., д. Малиновскаго. Начальница прогимназій (она-же непремѣн. членъ попеч. совѣта и библиотечарь) *Шароградская* Нат. Меѳод., дочь к. а. Соборно-Троицкая ул., зд. прогимназій. Законоучитель (онъ-же членъ попеч. совѣта) *Павловъ* Арс. Дан., прот. Соборная пл., соб. д. Законоучитель *Рубинскій* Гр. Дан., свѣщ. Соборно-Троицкая ул., соб. д. Преподаватель русскаго языка и математики (онъ-же секретарь педаг. совѣта и дѣлопроизводитель попеч. совѣта) *Леоновъ* Евстаф. Павл., тит. с. Соборно-Троицкая ул., соб. д. Преподавательницы: математики и естествовѣдѣнія *Шароградская* Зин. Меѳод., д. к. а. Ягуновскій пер., д. Шароградской. Исторіи и географіи *Шароградская* Ан. Меѳод., д. к. а. Ягуновскій пер., д. Шароградской. Руководія *Лавденкова* Ал-ндра Мих., д. прот. Проспектная ул., д. Явугина. Учители: Чистописанія *Косогоровъ* Илья Ник., к. сов. Дворянская ул., д. Малиновскаго. Пѣнія *Крупченковъ* Мих. Ник., л. п. гр. Базарная пл., д. Бибилова. Учительница пригот. класса *Попова* Евг. Яковл., дочь куп. Соборно-Троицкая ул., д. Поповой. Надзирательница *Попова* Мар. Фед., д. мѣщ. Соборно-Троицкая ул., д. Поповой. Попечительный Совѣтъ. Почетная попечительница *Гендрикова* Софья Петр., графиня. Село Графское Волчанск. уѣзда. Предсѣдатель попечител. совѣта (онъ-же врачъ прогимназій) *Поповъ* Митроф. Коз., к. сов. Г.



Волчанскъ, Дворянская ул., соб. д. Выборные члены: *Ребиндеръ* Никол. Ал-ндр., камеръ-юнкеръ Двора, Дворянская ул., д. Поновой. *Вадбольская* Ольга Андреев., княгиня. С. Великій Бурлукъ Волч. уѣзда. *Задонская* Ек. Вас., двор. С. Великій Бурлукъ Волч. уѣзда. *Задонскій* Вас. Андр., двор. С. Великій Бурлукъ Волчан. уѣзда. *Ревскій* Никол. Ив. к. сов. Г. Волчанскъ. Проспективная ул., д. Циценковой. *Велинскій* Георг. Влад., тит. с. Соборно-Троицкая ул., д. Гордѣенко. *Колокольцова* Ан. Гр., дочь д. с. с. С. Верхня Писаревка Волч. уѣзда. *Федостель* Ал-ндръ Мих., к. с. Соборно-Троицкая ул., д. Бѣлоусова. *Задонскій* Серг. Ал-ндр., двор. Базарная пл., д. Рѣзникова. *Прошкинъ* Ив. Ал-сѣв., куп. Соборная пл., соб. д.

### Волчанское городское трехклассное училище.

Почетный смотритель *Гендриковъ* Вас. Ал-ндр., графъ, Гофмейстеръ Двора. Учитель Инспекторъ *Савицкій* Юилъ Никит., к. а. Законоучитель *Евѣимовъ* Ал-сѣй Ал-ндр., прот. Учители: *Мальцовъ* Вас. Пав., чин. X кл. *Ковалевъ* Ив. Федор., чин. X кл. Врачъ *Поповъ* Митр. Коз. к. сов.

### Общество попеченія о бѣдныхъ ученикахъ Волчанскаго город. трехкласснаго училища.

Предсѣдатель правленія *Поповъ* Митр. Коз., земскій врачъ. Тов. предсѣд *Туминовъ* Влад. Ал-ндр., инспект. Непременные члены: *Савицкій* Юилъ Никит., учит.-инсп. *Евѣимовъ* Ал-сѣй Ал-ндр., протоіер. Членъ правленія *Ревскій* Ник., Ив., уѣзд. исправ. Члены ревизіонной комиссіи: *Судейкинъ* Алек. Ив., помощн. исправ. *Козловскій* Петръ Антон., уѣздн. врачъ. Казначей Общества *Савицкій*. Г. Н., уч.-инспект.

### Благочинные Волчанскаго уѣзда.

1-го окр. *Евѣимовъ* Ал-сѣй, прот. Г. Волчанскъ. 2-го окр. *Буханцевъ* Гавр. прот. Сл. Печенѣги. 3-го окр. *Булаковъ* Пав., свящ. Сл. Козинка.

### Духовенство Волчанскаго Уѣзда.

1-й Округъ. Г. Волчанскъ—Соборно-Троицкая ц.—*Павловъ* Арсеній Дан., прот. и *Хижняковъ* Георг. Павл., свящ.—Мироносицкая ц.—*Евѣимовъ* Ал-сѣй Ал-ндр., прот. С. Заводъ пригородній—Успенская ц.—*Чернявскій* Ал-сандръ Яков., свящ. С. Волчанскіе Хутора—Казанско-Богородичн. ц.—*Давидовскій* Ал-сѣй Хрисанф., свящ. С. Волоховка—Рожд. Богородичн. ц.—*Измайловъ* Павелъ Ал-сандр., свящ. С. Бачкова—Покровская ц.—*Ястремскій* Влад. Апол., свящ. С. Малая Волчья—Сомествиѣвская ц.—*Евѣимовъ* Викторъ Ал-сѣв., свящ. С. Ефремовка—Вознесенская ц.—*Острогорскій* Петръ Ильичъ, прот. С. Старо-Салтово—Вознесенская ц.—*Корнильевъ* Пет. Адриан., свящ. С. Молодовая—Богоявленская ц.—*Краснокутскій* Мих. Діомид., свящ. С. Петропавловка—Петропавловская ц.—*Гризодубовъ* Іоаннъ Іоан., свящ. С. Бѣлый Колодезь—Иверско-Богоматерская ц.—*Дзюбановъ* Фед. Іоан., свящ. С. Котовка—Николаевская ц.—*Рубинскій* Ал-ндръ Мих., свящ. С. Графское—Андреевская ц.—*Ведрунскій* Порф. Стеф., свящ. С. Верхн. Писаревка—Покровская ц.—*Огульковъ* Іаковъ, свящ. С. Верхн. Салтовка—Христо-Рождественская ц.—*Евѣимовъ* Серг. Ал-сѣв., свящ. С. Рубежная—Успенская ц.—*Яковлевъ* Іоан. Никол., свящ. С. Пасѣковка—Покровская ц.—*Ступницкій* Пав. Іоан., свящ. С. Терновая—Козьмо-Демьяновская ц.—

*Евсикій* Вас. Ал-андр., свящ. С. Печеньги—Петро-Павловская ц.—*Буханцовъ* Гавр. Діонис., прот.—Преображенская ц.—*Бондаревъ* Илья Іоан., свящ.—Богородич. ц. при арест. исправит. завед.—*Корнильевъ* Вас. Спиридон., свящ. С. Артемовка—Успенская ц.—*Ястремскій* Никол. Дм., свящ. С. Пятницкое—Христо-Рождественская ц.—*Николаевскій* Григ. Роман., свящ. С. Юрченково—Троицкая ц.—*Поповъ* Іан. Іоан., свящ. С. Хотомля—Покровская ц.—*Цыбулевскій* Эмануиль Ал-андр., свящ.—Николаевская ц.—*Краснокутскій* Сем. Діомид., свящ. С. Большая Бабка—Покровская ц.—*Ивановъ* Вас. Фед., свящ. С. Нижний Бурлукъ—Троицкая ц.—*Тугариновъ* Вас. Вас., свящ. С. Великое—Покровская ц.—*Измайловъ* Пет. Афан., свящ. С. Василевково—Покровская ц.—*Якубовичъ* Фед. Стеф., свящ. С. Песчаное—Параскевская ц.—*Власовскій* Викт. Викт., свящ. С. Отрадное—Митрофаніевская ц.—*Рогольскій* Вас. Стеф., свящ. Сл. Писаревка—Введенская ц.—*Поповъ* Влад. Іаковлев., свящ. Сл. Мартовка—Богородич. ц.—*Діаконовъ* Іоан. Дм., свящ. С. Новый Бурлукъ—Николаевская ц.—*Ястремскій* Никол. Венедикт., свящ. С. Базальевка—Іоанно-Предтечѣевская ц.—*Поповъ* Іак. Сильвестров., свящ.

**2-й Округъ.** С. Николаевка 1—Николаевская ц.—*Платоновъ* Феодоръ Іоан. свящ. и *Чугаевъ* Сергій Конст., свящ. С. Рубленое—Покровская ц.—*Алферовъ* Ал-андръ Ал-андр., свящ. С. Козинка—Архангело-Михайловская ц.—*Булаковъ* Пав. Вас., свящ. С. Ольховка—Георгіевская ц.—*Склябинскій* Іоан. Вас., свящ. и *Дмитріевъ* Серг. Іоан., свящ. С. Грачевка—Вознесенская ц.—*Васильевъ* Іоан. Николаев., свящ. С. Благодатное—Благовѣщенская ц.—*Колосовскій* Пав. Вас., свящ. С. Ивановка—Преображенская ц.—*Зинатскій* Гас. Іоан., свящ. С. Хатня—Сошествіевская ц.—*Поповъ* Григ. Никит., свящ., и *Колосовскій* Мих. Пав., свящ. С. Великій Бурлукъ—Преображенская ц.—*Самойловъ* Вас. Іоан., свящ. С. Шниоватая—Варваринская ц.—*Самойловъ* Никол. Іос., свящ.—Преображенская ц.—*Лукашовъ* Пет. Фед., свящ. С. Варваровка—Варваринская ц.—*Ахтырскій* Подѣвкть Герас., свящ. С. Средній Бурлукъ—Іоанно-Богословская ц.—*Никитинъ* Петръ, свящ. Хут. Ново-Александровка—Александро-Пев. молитв. д.—*Поповъ* Вас. Елиф., свящ. С. Гнилица—Покровская ц.—*Будянский* Мих. Іоан., свящ. С. Николаевка 2-я—Успенская ц.—*Колосовскій* Мих. Вас., свящ.

### Волостныя Правленія и Волостные Суды.

Николаевской 2-й волости: Старшина *Божко* Ив. Осип. Волостной писарь *Турба* Пав. Ал-андр. Предсѣдатель Суда *Касьяненко* Ив. Осип.

Шниоватской: Старшина *Лукашовъ* Борисъ Герас. Волостной писарь *Малько* Афан. Ив. Предсѣдатель Суда *Оковитой* Мих. Зинов.

Ново-Бурлуцкой: Старшина *Вакуленко* Фед. Анд. Волостной писарь *Гончаровъ* Митроф. Леонт. Предсѣдатель Суда *Редька* Фед. Як.

Николаевской: Старшина *Терещенко* Анд. Сем. Волостной писарь *Козенко* Воишат. Кирил. Предсѣдатель Суда *Корнієць* Ив. Осип.

Печеньгской: Старшина *Ковшаръ* Пет. Ив. Волостной писарь *Шаровкинъ* Ив. Сав. Предсѣдатель Суда *Пивень* Ив. Наум.

Хотомлянской: Старшина *Полупанъ* Гавр. Ал-андр. Волостной писарь *Щербининъ* Хрисанф. Сем. Предсѣдатель Суда *Новиковъ* Влад. Ив.

Волчанской: Старшина *Савоненко* Григ. Тимоф. Волостной писарь *Животовъ* Як. Никиф. Предсѣдатель Суда *Коноваловъ* Як. Конст.



Волоховской: Старшина *Боченко* Влас. Григ. Волостной писарь *Швецъ* Георг. Ив. Председатель Суда *Шавиря* Никиф. Фед.  
 Велико-Бурлукской: Старшина *Брыславскій* Дая. Пав. Волостной писарь *Власовъ* Антонъ Пет. Председатель Суда—Волостной Старшина.  
 Ольховатская: Старшина *Зибаровъ* Ив. Аким. Волостной писарь *Помазановскій* Илья Феоктист. Председатель Суда *Нефидовъ* Фед. Емельян.  
 Козинской: Старшина *Рыковъ* Авр. Лукьян. Волостной писарь *Делюкъ* Евг. Евстаф. Председатель Суда *Губинъ* Харит. Фед.  
 Графско-сельской: Старшина *Кипоренко* Ром. Григ. Волостной писарь *Лященко* Пет. Елшдифор. Председатель Суда *Гордѣенко* Ал-сѣй Никит.  
 Бѣлоколедезской: Старшина *Бондиревъ* Мих. Козьм. Волостной писарь *Янюкъ* Юс. Мих. Председатель Суда *Шевченко* Марк. Григ.  
 Старо-салтовской: Старшина *Лисаченко* Ив. Як. Волостной писарь *Зайцевъ* Стеф. Петр. Председатель Суда *Скороходовъ* Титъ Гавр.

## Зміевскій Уѣздъ.

### Зміевская Дворянская Опека.

Председатель—уѣздный предводитель дворянства *Лесевичкій* Никол. Сем., г. с. Члены: *Тимченко* Ив. Петр., шт.-кап. *Хлоповъ* Фед. Ал-сѣв., пор. И. д. протоколиста *Черненко* Федотъ Кирил., н. с.

### Зміевскій Уѣздный Съѣздъ.

Председатель уѣзднаго съѣзда *Лесевичкій* Никол. Сем. г. с. Д. Копанка, Андреевской волости. Уѣздный членъ окружнаго суда по Зміевскому уѣзду *Мочульскій* Ал-сѣй Мих., к. сов. Г. Зміевъ, д. Помазановой. Городской Судья гор. Зміева *Снарскій* Феликсъ Ос., к. сов. Г. Зміевъ, д. Строновской. Секретарь уѣзднаго съѣзда *Стефановъ* Игн. Сем., н. с. Г. Зміевъ, д. Кондаковой. Земскіе начальники: 1 участка *Иваничкій* Мих. Игорьев., к. а. Дер. Гетмановка, Бурлуцкой волости. 2 уч. *Свѣтухинъ* Ив. Ильичъ, шт.-кап. Дер. Маргаритовка, Шебединской вол. 3 уч. *Лесевичкій* Леонидъ Дм., к. р. Гор. Зміевъ, д. Сиротенко. 4 уч. *Суковкинъ* Серг. Павл., тит. с. Дер. Ивновка Попельнянской вол. 5 уч. *Рядновъ* Григ. Ал-сѣв., с. с. Хут. Григорьевскій, Отрадовск. волости. 6 уч. *Свѣтухинъ* Дм. Ив., подпор. С. Кочетокъ, Чугуевской вол. 7 уч. *Помазановъ* Григ. Ив., к. а. Ст. Тарановка, той же волости. Почетные мировые судьи: *Лесевичкій* Ал-дръ Сем., с. с. Гор. Харьковъ, Старо-Московская ул., соб. д. *Орловъ* Ив. Ив., двор. Дер. Орловка Преображенской вол. *Лесевичкій* Евг. Роман., корнетъ зап. Г. Харьковъ, Дворянская набережн., д. Герценвичъ. *Шрейдеръ* Владим. Егор., лѣкарь Дер. Максимовка Отрадовской вол. *Умыруко-Запольскій* Борисъ Никол., поруч. зап. Дер. Николаевка Нижнеорельской вол. *Суковкинъ* Юс. Серг., прапорщ. зап. Г. Зміевъ, д. Павловскаго. *Медилъ* Макс. Мих., тит. сов. Г. Зміевъ, д. Соснишкаго.

### Зміевскій Уѣздный Училищный Совѣтъ.

Председатель—предводитель дворянства *Лесевичкій* Никол. Сем., г. с. Инспекторъ народныхъ училищъ *Еропкинъ* Раф. Дм. (VI кл.). Г. Харьковъ, Ена-



теринославская ул., гостин. Монне. Члены: отъ М. Нар. Просв. *Вагановъ* Конст. Вас., н. с. Отъ Духовнаго Вѣдомства *Рудинскій* Іоаннь Якл. прот. Отъ Минист. Внутр. Дѣлъ: *Саковичъ* Петръ Антон., к. сов. Отъ земства: *Медвицъ* Макс. Мих., тит. с. *Лесевичкій* Леонидъ Дм., двор. земскіе начальники: *Иваничкій* Мих. Игор., к. р. *Свѣтухинъ* Ів. Ильичъ, шт.-кан. *Суковкинъ* Серг. Павл., тит. с. *Рядновъ* Григ. Ал-сѣв., с. с. *Свѣтухинъ* Дм. Ів., подиор. *Помазановъ* Георг. Иванов., к. а.

#### Зміевское Уѣздное по воинской повинности Присутствіе.

Предсѣдатель уѣздный предводитель дворянства *Лесевичкій* Ник. Сем., г. с. Члены: *Саковичъ* Петръ Антон., к. сов.; уѣздн. исправ.; уѣздный воинскій начальник; членъ Зміев. уѣздной управы *Иваничкій* Фед. Игор., к. р. Дѣлопроизводитель *Черненко* Федотъ Кирил., н. с.

#### Зміевское Уѣздное по питейнымъ дѣламъ Присутствіе.

Предсѣдатель *Лесевичкій* Ник. Сем., зміевской уѣздный предводитель дворянства. Непремѣнный членъ Присутствія *Грачевъ* Петръ Терентьев., помощникъ акцизн. надзир.

#### Зміевское Отдѣленіе Попечительнаго о Тюрмахъ Комитета.

Старшій директоръ—уѣздный предводитель дворянства *Лесевичкій* Ник. Сем., г. с. Директора: *Мочульскій* Ал-сѣй Мих., тит. с. *Снарскій* Феликсъ Осип., к. сов. *Саковичъ* Петръ Антон., к. сов. *Израильскій* Сем. Ал-сѣв., с. с. *Черненко* Федотъ Кирил., н. с. *Монаковъ* Вас. Ал-сѣв., купецъ.

#### Зміевское Уѣздное Полицейское Управление.

Уѣздный исправникъ *Саковичъ* Пет. Ант., к. сов. Помощникъ исправника *Жеребцовъ* Дм. Евстаѡ., н. сов. Секретарь *Гродзинскій* Влад. Фед., г. с. Столоначальникъ уголовного стода *Грабилинъ* Никол. Григ., н. ч. Столоначальникъ гражданскаго стода—вакансія. Регистраторъ *Жуковъ* Демьянъ Яков., н. ч. Пристава: 1 стана *Никитинъ* Серг. Ал-ндров., тит. с. 2 стана *Софіано* Харлам. Сем., тит. с. 3 стана *Алексѣвичъ* Сигизм. Адам., н. ч. Полицейскіе надзиратели: г. Зміева *Давыдовъ* Кир. Андр., н. ч. 1 участка г. Чугуева *Бѣлопольскій* к. сек. 2 участка г. Чугуева *Саммеръ* Ал-ндръ Мих., г. сек.

#### Зміевскій Уѣздный Распорядительный Комитетъ.

Предсѣдатель комитета *Саковичъ* Пет. Антон., к. сов., уѣздн. испр. Члены комитета: *Завалишинъ* полк., зміевскій уѣздн. воинск. нач. *Свѣтухинъ* Федоръ Ил., в. сек., членъ Зміевской уѣздн. земск. управы.

#### Зміевская Уѣздная Земская Управа.

Предсѣдатель *Медвицъ* Макс. Мих., тит. сов. Члены: *Свѣтухинъ* Федоръ Ил., тит. с. *Суковкинъ* Іосифъ Серг., к. рег. *Иваничкій* Фед. Игор., кол. рег. Секретарь *Романовскій* Никол. Никанор., тит. с. Бухгалтеръ *Процинь* Васил. Сид., н. ч. Дѣлопроизводитель оцѣночной комиссіи *Нечволодовъ* Вик. Плат., дв. Агентъ земскаго страхованія *Дербертъ* Андр. Фед., двор. Помощникъ его *Значко-*

*Яворскій* Леон. Ав., двор. Въ г. Зміевъ. Земскіе врачи: 1-го уч. *Зимеръ* Бор. Алтер., н. ч. С. Волоховъ-Яръ. 2 уч. *Поповъ* Ал-ндръ Митр., н. ч. С. Андреевка. 3-го уч. *Палаузовъ* Ал-ндръ Спир., н. ч. С. Шелудковка. 4-го уч. *Головинскій* Ал-ндръ Ал-ндров., н. ч. С. Преображенскъ. 5-го уч. *Рапидовъ* Гур. Ив., к. сов. С. Алексѣевская. 6-го уч. *Вороновъ* Ив. Фед., н. ч. Г. Чугуевъ. 7-го уч. *Демьяновъ* Ст. Ил., к. сов. С. Таравовка. Врачъ, завѣдывающій Зміевской земской больницей *Сливчикій* Ив. Кон., к. сов. Г. Зміевъ. Земскіе ветеринары: 1-го участка *Засядко* Евг. Еф., к. а. Г. Зміевъ. 2-го уч. *Подольскій* Пет. Ал-ндров., н. ч. С. Алексѣевская.

### Зміевское Упрощенное Городское Общественное Управление.

Городской староста *Черненко* Феодотъ Кирил., н. сов. Покровская ул., соб. д. Помощникъ старосты *Ананьинъ* Андр. Лазар., тит. с. Покровская ул., с. д.

### Зміевскій Городской Сиротскій Судъ.

Предсѣдатель *Носикъ* Иванъ Тимоф., куп. Харьковская ул., соб. д. Члены: *Ширяевъ* Ив. Вас., куп. Лиманская ул., соб. д. *Мельниковъ* Ант. Макс., мѣщ. Садовая ул., собств. д. Дѣлопроизводитель *Таможскій* Ефимъ Ив., крест. Кривая ул., д. № 9.

### Зміевскій Городской Общественный Донецъ-Захаржевскаго Банкъ.

Директоръ *Кучеренко* Ал-ндръ Григ., куп. Товарищи директора: *Донцовъ* Пав. Петр., куп. *Ширяевъ* Ив. Вас., куп. Бухгалтеръ *Малышевъ* Леон. Еф., дв.

### Зміевское Уѣздное Казначейство.

Казначей *Федоровъ* Як. Вас., к. сов. Бухгалтеръ *Пашинскій* Георг. Юр., кол. сек. Помощники бухгалтера: *Старовъ* Евг. Алексѣев., тит. сов. *Боровой* Николай Иванов., н. ч.

### Управление Зміевскаго Уѣзднаго Военскаго Начальника.

И. д. военскаго начальника *Каратаевъ* Влад. Никол., отставн. ген.-майоръ. Нѣжинская ул., д. Павловскаго. Дѣлопроизводитель *Соболевъ* Ал-сѣй Ив., шт.-кан. Лиманская ул., д. Нефедова.

### Зміевское Уѣздное Податное Присутствіе.

Предсѣдатель *Фельдау* Орестъ Рудольф., тит. с., н. д. податнаго инспектора 8 уч. Харьковской губ. Члены отъ г. Зміева: *Носикъ* Ив. Тимоф., куп. *Святлиный* Пантелеим. Игн., бр. *Сашковъ* Вас. Ильичъ, мѣщ. Кандидаты въ нимъ: *Донцовъ* Пав. Петр., врем. куп. *Сысоевъ* Андр. Сем., крест. *Быстрицкій* Фед. Вас., мѣщ. Члены отъ земства: *Коротковъ* Пет. Ал-ндров. *Добровольскій* Пет. Аванас. *Вовкъ* Макс. Филиппов. *Майборода* Оома Степ. Кандидаты въ нимъ: *Буймистровъ* Евг. Ильичъ. *Соляниковъ* Аванас. Яков. *Таможскій* Як. Григ. *Комира* Мих. Игн. Члены отъ г. Чугуева: *Несхорошевъ* Вас. Вас. *Кузнецовъ* Мих. Ив. *Петровъ* Вас. Ал-сѣев. *Рышковъ* Мих. Ефим. *Ивановъ* Ал-ндръ Григ. Кандидаты въ нимъ: *Бълоусовъ* Адрианъ Адриан. *Бардаковъ* Вас. Ив. *Гришаевъ* Март. Петр. *Пріймакъ* Дм. Емельян. *Гурьевъ* Сем. Вас.

### Зміевская Земская Александровская Женская Прогимназія.

Предсѣдатель педагогическаго совѣта *Ваиановъ* Конст. Вас., п. сов. Соборная пл., зданіе городского училища. Предсѣдатель попечительнаго совѣта *Лесевичій* Никол. Сем., г. сек. Соб. имѣніе при д. Колянкѣ, Зміевского уѣзда. Члены попечительнаго совѣта: *Светухинъ* Ив. Ильичъ, шт.-кап. Харьковъ, Конторская ул., соб. д. *Рядновъ* Григ. Алек., шт.-кап. Имѣніе Григорьевка, Отрадской вол., Зміевского уѣзд. *Медунъ* Макс. Мих., гит. с. Кладбищенская ул., д. Сосницкаго. Начальница прогимназіи и преподавательница русскаго языка *Никольская* Мар. Дмит., ж. г. сек. Дворянская ул., зданіе прогимназіи. Законоучитель *Рудинскій* Іоан. Яков., прот. Дворянская ул., соб. д. Учительница арифметики *Вертеловская* Праск. Степан., д. сваш. Бацурииская пл., д. Павличенко. Учительница исторіи, географіи и чистописавія *Марковникова* Юл. Ив., д. подполк. Покровская ул., д. Жуковой. Учительница рукодѣлія *Переяславцева* Марія Ив., д. подполк. Покровская ул., д. Мартыненко. Учительница приготовительнаго класса *Роковская* Мар. Вас., вд. дв. Харьковская ул., д. Омельченко. Дѣлопроизводительница попечит. совѣта, секретарь педагог. совѣта и надзирательница прогимназіи *Саковичъ* Лид. Петр., дочь к. сов. Лиманская ул., д. Дошова. Учитель пѣнія *Кузьменко* Як. Кон., учитель завѣдующій Зміевскимъ Алек. рем. уч. Дворянская ул., зд. Александр. ремесл. училища. Врачъ *Сливинскій* Ив. Кон., в. сов. Дворянская ул., соб. д.

### Зміевское Двухклассное Городское Училище.

Почетный смотритель *Фурсинъ* Нлк. Моис. (VIII кл.), Дер. Чайковка Волчанскаго уѣзда. Учитель завѣдующій училищемъ *Ваиановъ* Конст. Вас., п. сов. Законоучитель *Мухинъ* Петр. Θεодос., сваш. Учитель *Желдаковъ* Анат. Вас., к. а. Учитель пѣнія *Кузьменко* Як. Конст., кр. Преподаватель воен. гимнастики *Литвинъ* Ак. Θεод., ун.-офиц.

### Общество вспомошествованія бѣднымъ ученикамъ Зміевского Городскаго Училища.

Предсѣдатель Общества и Правленія *Зуевъ* Θεод. Θεод., п. п. гр. Товарищъ предсѣдателя *Каратаевъ* Влад. Ник., тен. м. Казначей *Кузьменко* Як. Конст. Дѣлопроизводитель — вакансія. Непременные члены по должностямъ: Завѣдующій училищемъ *Ваиановъ* Конст. Вас., п. сов. Преподаватель *Желдаковъ* Анат. Вас., к. а. Члены Правленія: *Мухинъ* о. Петръ, сваш. *Θеодоровъ* Яков. Вас., п. сов.

### Чугуевская Городская Управа.

Городской голова *Лизогубовъ* Пет. Ив., куп. Деревенская ул., соб. д. Члены управы: *Фаворовъ* Ал-андр. Ив., куп. Никитинская ул., соб. д. *Борисовъ* Ал-сѣв. Никиф., мѣщ. Деревенская ул., соб. д. Секретарь *Лубенцовъ* Ив. Ал-сѣв. Харьковская ул., соб. д.

### Чугуевскій Городской Сирстекій Судъ.

Предсѣдатель суда *Смирновъ* Ник. Петр., куп. Г. Чугуевъ, Базарная пл., соб. д. Члены суда: *Бьлоусовъ* Андрианъ Андр., куп. Дворянская ул., соб. д. *Лубенченко* Дм. Ал-сѣв., мѣщ. Нижняя ул., соб. д. Секретарь *Лубенцовъ* Ив. Ал-сѣв. Харьковская ул., соб. д.



## Чугуевское Пѣхотное Юнкерское Училище.

Начальникъ училища *Черницкій* Сем. Григ., ген. шт. полк. Ротные командиры: командиръ 1-й роты *Козьяковъ* Конст. Филип., подполк. Командиръ 2-й роты *Шитковскій* Ив. Ил., подполк. Дѣлопроизводитель по учебной части *Зыбинъ* Иннок. Андр., шт.-к. Адъютантъ и дѣлопроизводитель по хозяйств. части *Исаевъ* Ив. Конст., пор. Казначей и квартирмейстеръ *Писанко* Мих. Григ., шт.-кан. Младшіе офицеры: *Любинскій* Георг. Викт., кап. *Влезковъ* Ал-андр. Пав., шт.-к. *Давидовскій* Ал-сѣй Мих., шт.-к. *Трофимовъ* Мих. Пет., шт.-к. *Володиміровъ* Никол. Ал-сандр., шт.-к. *Михайловъ* Ив. Ив., пор. *Рудскій* Ал-андр. Броисл., пор. *Крякинъ* Ал-сандр. Ал-сандров., пор. *Купчинскій* Никол. Никол., пор. *Левченко* Ал-сандр. Аркад., пор. Преподаватели: *Ждановскій* Конст. Савердонов., ген. шт. полк. *Левинскій* Вас. Никол., ген. шт. полк. *Геништа* Влад. Ив., кап. *Гусевъ* Викт. Сем., кап. *Богаевскій* Левъ Ал-сѣев., шт.-кан. *Кармановъ* Влад. Петр., шт.-кан. *Россоптовскій* Генад. Никол., пор. *Конашевичъ* Альбианъ Зах., подпор. *Лебедевъ* Никол. Никол., подпор.

## 30 Драгунскій Ингерманландскій полкъ.

Командиръ полка *Веревкинъ* Мих. Никол., флиг.-адъют., полк. Дворянская ул., д. инженернаго вѣдомства. И. д. завѣдующаго хозяйствомъ *Малюшицкій-Уланъ* Тамерл. Ив., подпол. Харьковская ул., д. Фреймана № 9. Помощникъ командира полка по строевой части князь *Авиловъ* Ал-андр. Сем., подпол. Никитинская ул., д. Ястребеницкаго. Младшій штабъ-офицеръ *Мечниковъ* Пав. Никол., подпол. Дворянская ул., д. Матюхина. Командиръ 2-го эскадрона *Вестманъ* Владим. Андр., ротм. Дворянская ул., д. свящ. Краснокутскаго. Командиръ 4-го эскадр. *Рѣзниковъ 1-й* Мих. Мих., ротм. Почтовый пер. д. Михневича № 3. Командиръ 3-го эскадр. *Кривскій* Вас. Ив., ротм. Манежная пл., д. Лихачевой. Командующій 6-мъ эскадр. *Рѣзниковъ 2-й* Вас. Савв., ротм. Дворянская ул., д. Поповой. Командующій 5-мъ эскадр. *Яковлевъ 1-й* Владим. Яков., шт.-ротм. Ждановскій пер., въ с. Осиновкѣ, д. № 9 Татариковыхъ. Командующій 1-мъ эскадр. *Пнуновъ* Ал-сѣй Ив., шт.-р. Никитинская ул., д. Гречко. Завѣдующій оружіемъ *Заворотько* Владим. Никол., шт.-р. Манежная ул., Поповскій пер., д. Алексѣева. Младшій оберъ-офицеръ *Федоровъ* Никол. Ив., шт.-р. Юнкерская ул., д. Жихаревой. И. д. дѣлопроизводителя полковаго суда *Млодинскій* Діон. Андр., шт.-р. Садовая ул., д. Поспѣлова. Начальникъ полковой учебной команды *Дежаревъ* Никол. Митроф., шт.-р. Новоселовская ул., д. Бахметьева № 7. Младшіе оберъ-офицеры: *Рѣзниковъ 3-й* Ив. Мих., шт.-р. Харьковская ул., д. Котляревской. *Кульвинскій* Маріанъ-Понкрацы Мих., поруч. Деревенская ул., д. Козминой № 29. *Гамовъ* Никол. Андриан., поруч. Соборный пер., д. Трискацо № 4. *Яковлевъ* Никол. Никол., пор. Харьковская ул., д. Черникова. Полковой адъютантъ *Прохоровъ* Серг. Дм., поруч. Дворянская ул., д. Матюхина. Младшій оберъ-офицеръ *Ивановъ* Влад. Вас., поруч. Завѣдующій нестроевой командой *Модейскій* Мих. Ив., пор. Садовая ул., д. Федотова. Младшіе оберъ-офицеры: *Оленичъ-Гнепенко* Петръ Павл., пор. Никитинская ул., д. Пурцмана № 12. *Масловичъ* Никол. Никол., поруч. Дворянская ул., д. Лигони. *Пономаревъ* Никол. Никол., корн. Манежная пл., д. Старосвитаго. *Абдулевскій* Дм. Андр., корн. Харьковская ул., д. Степанова № 39. Полковой казначей *Какуринъ* Никол. Ив., корн. Манежная пл., д. Грекова. Младшіе оберъ-офицеры: *Бартеневъ* Леонидъ Ив., корн. Харьковская ул., д. Овлатова. *Мельниченко* Мих. Мих., корн. Харьковская ул., д. Кутепова. *Кармазинъ* Серг. Ив., корн. Харьковская ул., д. Луценко. *Данилевскій* Серг. Никол., корн. Харьковская ул., д.

Физатова. Старшій врачъ *Янковскій* Ал-андръ Юсиф., к. сов. Садовая ул., д. № 12. Младшій врачъ *Савиновъ* Як. Анд., н. с. Манежная пл., д. Старосвитскаго. Полковой священникъ *Москвинъ* Пав. Ив., благоч. Дворянская ул., д. Корнѣенко. Дѣлопроизводитель по хозяйст. части *Тесленковъ* Петръ Макс., к. р. Новоселовская ул., д. Иваникова. Классный оружейный мастеръ *Шкляевъ* Никол. Сем., к. сек. Деревенская ул., д. Головченковой. Ветеринарный врачъ *Косоротовъ* Ив. Петр., н. ч. Деревенская ул., д. Янъ.

### 3-я Донецкая Казачья Батарея.

Командиръ батареи *Кравцовъ* Ал-андръ Мих., полк. Г. Чугуевъ, Никитинская ул., д. Медвѣдева. Командиръ 1-го взвода *Трофименковъ* Никита Изманл., подъяс. Харьковская ул., казенное зданіе. Завѣдующій хозяйствомъ *Марковъ* Мих. Никол., сотн. Харьковская ул., д. войск. старш. Замчалова. Дѣлопроизводитель *Мѣшковъ* Никол. Ал-андр., сотн. Никитинская ул., д. Терехова. Помощникъ командира 1 взвода *Калининъ* Петръ Петр., хорун. Командиръ 2-го взвода *Калединъ* Мезет. Макс., хорун. Помощникъ командира 2-го взвода *Нефедовъ* Ал-андръ Вас., хорун. Всѣ на Харьковской ул., д. Фримермана.

### 17-я Конно-Артиллерійская Батарея.

Командиръ батареи *Ерковскій* Андр. Апол., подпол. Харьковская ул., казенное зданіе. Старшій офицеръ *Бѣльковичъ* Ник. Ник., капит. Завѣдующій хозяйствомъ *Грумъ-Гжимайло* Петръ Петр., пор. Младшій офицеръ *Гаусманъ* Серг. Мих., пор. Дѣлопроизводитель канцелярии *Бибиковъ* Ив. Дм., подпор. Младшій офицеръ *Голубовскій* Бор. Серг., подпор. Младшій врачъ *Гальперинъ* Ал-андр. Яков., лѣк. Ветеринарный врачъ *Ленникъ* Герм. Вильг.

### Чугуевскій Мѣстный Лазаретъ.

Начальникъ Чугуевского мѣстнаго лазарета *Веревкинъ* Мих. Никол., полк., флиг.-адъют. Завѣдующій тѣмъ-же лазаретомъ *Погаевскій* Ив. Ант., шт.-кап. Старшій врачъ того-же лазарета *Куровичскій* Густ. Игн., к. сов. Всѣ въ д. инженернаго вѣдомства.

### Чугуевскій II-го класса Продовольственный Магазинъ, Кіев. Военнаго Округа.

И. д. смотрителя *Забіякинъ* Никол. Леонт., пор. Дворянская ул., д. Бѣлоусова.

### Благочинные Зміевского уѣзда.

1-го окр. *Горяинъ* Леон., свящ. Въ г. Зміевѣ. 2-го окр. *Антоновскій* Варсон., свящ. Сл. Алексѣевка. 3-го окр. *Чудновскій* Іоаннь, прот. Сл. Волоховъ-Яръ.

### Духовенство Зміевского уѣзда.

1-й Округъ. Г. Зміевъ—Соборная Троицкая ц.—*Рудинскій* Іоаннь Яковл., прот. и *Мухинъ* Пет. Феодосѣев., свящ. Успенская ц.—*Рудинскій* Антонъ Лук. свящ. Г. Чугуевъ—Покровская ц.—*Дьяковъ* Конст. Григ., свящ. и *Дейнеховскій* Феод. Львов., свящ. Рождество-Богородичная ц.—*Жадановскій* Іоан. Андр., свящ.



Николаевская ц.—*Юшковъ* Ѳеодоръ Мих., свящ. Скорбященская ц.—*Сильванскій* Никол. Ал-сѣв., свящ. Село Кочетоѣ—Владиміро-Богородичная ц.—*Илларионовъ* Ал-сѣй Ал-сѣв., прот. С. Телѣга—Іоанно-Богословская цер.—*Анисимовъ* Ал-андръ Зах., свящ. С. Зарожное—Васильевская ц.—*Василевскій* Ал-андръ Георг., свящ. С. Каменная Яруга—Николаевская ц.—*Найдоскій* Никол. Макс., свящ. С. Ново-Покровское—Покровская ц.—*Вышемірскій* Пав. Петр., свящ. С. Старо-Покровское—Успенская ц.—*Вышемірскій* Дм. Петр., свящ. С. Введенское—Введенская ц.—*Щепинскій* Никол. Ал-ндров., свящ. С. Терновое—Богоявленская ц.—*Татариновъ* Пав. Ѳед., свящ. С. Водяное—Борисо-Глѣбская ц.—*Николаевскій* Ѳеодоръ Вас., свящ. С. Боровое—Христорожественская ц.—*Пономаревъ* Ал-сѣй Андреев., свящ. С. Константиновка—Рождество-Богородичная ц.—*Корнильевъ* Григ. Спирил., свящ. С. Замостье. Николаевская ц.—*Цивоваровъ* Плат. Конст., свящ. С. Звѣрки—Преображенская ц.—*Тимовеевъ* Пет. Ѳед., свящ. С. Собоново—Успенская цер.—*Чудновскій* Ал-андръ Ив., свящ. Архангело—Мих. ц.—*Дюковъ* Аѳан. Ив., свящ. С. Борки—Преображенская ц.—*Гумилевскій* Никол. Іоанн., свящ. С. Тарановка—Архангело Мих. ц.—*Антоновъ* Давидъ Іоан., прот. и *Богословскій* Іоан. Пав. свящ. С. Дудковка—Іоанно-Предтечѣвская ц.—*Македонскій* Пав. Никол., свящ. С. Махначи—Нерукотвореннаго образа Господня—*Рубинскій* Макс. Пав., свящ.

**2-й округъ.** С. Асѣвка—Николаевская ц. *Реутскій* Пав. Іосиф., свящ. С. Алексѣвка—Троицкая ц.—*Ковалевскій* Мих. Пав., свящ. Сл. Алексѣвка—Рождество-Богородичная ц.—*Курасовскій* Андр. Павл., свящ. С. Верхне-Бишкннь—Архангело-Мих. ц.—*Котляровъ* Мих. Пав., прот. С. Нижнерусск. Бишкннь—Митрофаніевская ц.—*Протопоповъ* Вас. Мат., свящ. С. Черкасскій Бишкннь—Троицкая ц.—*Яновскій* Петр. Илларион., свящ. С. Бурлей—Троицкая ц.—*Григоревичъ* Евг. Стеф., свящ. С. Бузацеловка—Воскресенская ц.—*Өолингъ* Тимое. Григ., свящ. С. Береви—Вознесенская ц.—*Тарановскій* Вас. Лавр., прот., Христорожественская ц.—*Хижняковъ* Іоан. Іоан., свящ. С. Гуляй-Поле—Георгіевская ц.—*Сумма* Ѳеод. Іоан., свящ. С. Гомольша—Іоанно-Богословская ц.—*Крутѣвъ* Митроф. Іоан., свящ. С. Глазновка—Покровская ц.—*Бѣликовъ* Пет. Никол., свящ. С. Ефремовка—Дмитріевская ц.—*Слюсаревъ* Ѳеод. Павл., свящ. Закутнѣе Хутора—Троицкая ц.—*Базилевичъ* Ев. Мих., свящ. С. Лозовеньки—Козьмо-Домініевская ц.—*Пономаревъ* Евфимій Стеф., свящ. С. Ливевка—Николаевская ц.—*Дзюбановъ* Никол., Ѳеодор., свящ. С. Михайловскъ—Троицкая ц.—*Кирише* Іос. Абрам., свящ. С. Мѣловая—Николаевская ц.—*Дажинскій* Стеф. Герас., свящ. С. Нижняя Орель—Казанская ц.—*Стаховскій* Ал-андръ Григ., свящ. Успенская ц.—*Ѳеодоровъ* Конст. Павл., свящ. С. Отрады—Петропавловская ц.—*Жадановскій* Ал-сѣй Іоан., свящ. С. Охочал—Троицкая ц.—*Степурскій* Вас. Конст., свящ. и *Солинъ* Никол. Петров., свящ. С. Преображенскъ—Преображенская ц.—*Новомірскій* Ал-сѣй Никол., свящ. и *Слашевичъ* Як. Павл., свящ. Плесковскіе хутора *Ястремскій* Іоаннъ Никол., свящ. С. Чернокаменка—Троицкая ц.—*Невирилинъ* Іоан. Аѳан., свящ. С. Шевелевка—Дмитріевская ц.—*Полянскій* Никиф. Павлов., свящ. С. Шебелівка—Архангело Мих. ц.—*Антоновскій* Варсаноф. Ал-сѣв., св.

**3-й округъ.** С. Малиновка—Архангело-Михайловская ц.—*Толмачевъ* Вас. Вас., свящ. С. Масловка—Рождест.-Богород. ц.—*Крыжановскій* Автономъ Сем., свящ. С. Лебяжій—Архангело-Михайловская ц.—*Подольскій* Ал-ндр. Гав., свящ. С. Граково—Троицкая ц.—*Жуковъ* Илар. Никол., свящ. С. Коробочка—Успенская ц.—*Дейнеховскій* Пет. Самс., свящ. С. Скрыная—Вознесенская ц.—*Раевскій* Влад. Іоан., свящ. С. Ново-Івановка—Іоанно-Предтечѣвская ц.—*Васильковскій* Матѳ. Автономов., свящ. С. Игнатовка—Рожд. Богородич. ц.—*Трояновъ* Никол. Викт., свящ. С. Шелудковка—Николаевская ц.—*Жуковъ* Никол. Илларион.,



свщ. С. Лиманъ — Архангело-Михайловская ц. — *Павловъ* Григ. Павл., свщ. (Староб. окр.). С. Лиманъ — Кресто-Воздвиженская ц. — *Филевскій* Иоан. Павл. свщ. С. Андреевка — Воскресенская ц. — *Трояновъ* Викт. Юс., свщ. Рождество-Богородичная ц. — *Рудинскій* Георг. Діонис., свщ. С. Москалевка — Георгиевская ц. — *Тимовеевъ* Пет. Ал-сѣв., свщ. С. Водчій Яръ — Митрофаніевская ц. — *Ашвицевъ* Пав. Андр., свщ. С. Богодарово — Нерукотв. Обр. Господняго ц. — *Настюкинъ* Вас. Мих., свщ. С. Волоховъ Яръ — Троицкая ц. — *Чудновскій* Иоан. Вас. прот. С. Бригадировка — Иоанно-Богословская ц. — *Збукиревъ* Вас. Андр., свщ. С. Борцево — Вознесенская ц. — *Николаевскій* Вас. Ром., свщ. С. Яковенково — Николаевская ц. — *Сергѣевъ* Никол. Гавр., свщ. С. Вербовка — Преображенская ц. — *Федоровъ* Тимоф. Павл., свщ. С. Пришибъ — Троицкая ц. — *Шепелевскій* Георг. Сем. свщ. Сл. Балаклея — Успенская ц. — *Ковалевскій* Феодр. Андр. свщ., Покровская ц. — *Ильинскій* Никол. Никиф., свщ. С. Лагери — Рожд. Богород. ц. — *Щербина* Вас. Вас., свщ. Андреевское исправит. отдѣл. — Петропавловская ц. — *Рогольскій* Мих. Стеф., свщ.

### Волостныя Правленія и Волостные Суды.

Бурлуцкой волости: Старшина *Буценко* Егоръ Ив. Волостной писарь *Киктевъ* Макс. Ив. Предсѣдатель Суда *Ковалевъ* Фил. Григ.

Волоховарской: Старшина *Куликъ* Георг. Конст. Волостной писарь *Кульшиъ* Макс. Андр. Предсѣдатель Суда *Кушниревъ* Серг. Фед.

Коробчанской: Старшина *Ситниковъ* Еф. Ив. Волостной писарь *Черкашиновъ* Феодр. Мих. Предсѣдатель Суда *Шабановъ* Зах. Мих.

Балаклеяской: Старшина *Пономаренко* Ив. Як. Волостной писарь, — вакансія. Предсѣдатель Суда *Пономаренко* Ив. Як.

Шебелинской: Старшина *Алексѣевъ* Вас. Мих. Волостной писарь *Бобарыкинъ* Вас. Никол. Предсѣдатель Суда *Стремоуховъ* Лукьянъ Егор.

Андреевской: Старшина *Бутко* Як. Вас. Волостной писарь *Яновъ* Вас. Гавр. Предсѣдатель Суда *Даченко* Спирид. Сидор.

Зміевской: Старшина *Пелипенко* Мих. Як. Волостной писарь *Желдаковъ* Вас. Мих. Предсѣдатель Суда *Литвинъ* Петр. Вас.

Замостянской: Старшина *Онопка* Серг. Степ. Волостной писарь *Нестерцовъ* Дан. Степ. Предсѣдатель Суда *Пашневъ* Мак. Ив.

Шелудковской: *Бабичъ* Полкарпъ Влас. Волостной писарь *Самойловъ* Дим. Анд. Предсѣдатель Суда *Нестеренко* Троф. Егор.

Нижнеорельской: Старшина *Кашпуръ* Степ. Никит. Волостной писарь *Нестериовъ* Мих. Игнат. Предсѣдатель Суда *Кашпуръ* Степ. Никит.

Повельянской: Старшина *Корлюкъ* Антон. Самсон. Волостной писарь *Квасниковъ* Ив. Гавр. Предсѣдатель Суда — Волостной Старшина.

Преображенской: Старшина *Сивоконь* Як. Никит. Волостной писарь *Щербаковъ* Ив. Ив. Предсѣдатель Суда *Сивоконь* Як. Никит.

Отрадковской: *Дилитка* Феодр. Як. Волостной писарь *Харюковъ* Пав. Феодр. Предсѣдатель Суда *Коробка* Ив. Ив.

Алексѣевской: Старшина *Малаховъ* Іуда Вас. Волостной писарь *Миргородъ* Макар. Ив. Предсѣдатель Суда *Малаховъ* Еф. Ильичъ.

Берецкой: Старшина *Савыкинъ* Тимоф. Ив. Волостной писарь *Чепеленко* Елис. Ив. Предсѣдатель Суда *Пикаловъ* Герас. Пет.

Лиманской: Старшина *Несъмлянъ* Як. Ал-сѣв. Волостной писарь *Соколовъ* Дм. Вас. Предсѣдатель Суда *Затолокинъ* Еф. Борис.

Волоховской: Старшина *Боченко* Влас, Григ. Волостной писарь *Швецъ* Георг. Ив. Предсѣдатель Суда *Шавиря* Никиф. Фед.

Чугуевской: Старшина *Яковлевъ* Ив. Ив. Волостной писарь *Ушаковъ* Александръ Пав. Предсѣдатель Суда *Михалевъ* Як. Григ.

Зароженской: Старшина *Ніпловъ* Стеф. Осип. Волостной писарь *Фаворовъ* Петръ Юсиф. Предсѣдатель Суда *Дячилевъ* Моис. Никит.

Веденской: Старшина *Васильевъ* Ив. Пет. Волостной писарь *Дубенцовъ* Вас. Ал-сѣв. Предсѣдатель Суда (н. д.) *Мишневъ* Терент. Вас.

Борчанской: Старшина (кандидатъ) *Мищенко* Евдоким. Дан. Волостной писарь *Майборода* Макс. Фом. Предсѣдатель Суда *Андрущенко* Прокоф. Анд.

Тарановской: Старшина *Грибенникъ* Вас. Ив. Волостной писарь *Юрченко* Вас. Дан. Предсѣдатель Суда *Слюсаренко* Григ. Пав.

Гуляйпольской: Старшина *Гулюсъ* Еф. Арест. Волостной писарь *Гарантъ* Климент. Фед. Предсѣдатель Суда *Рыбалка* Назаръ Горд.

Охоченской: Старшина *Головинъ* Ив. Сем. Волостной писарь *Соколовъ* Пет. Степ. Предсѣдатель Суда *Сотниковъ* Вас. Флор.

## Изюмскій уѣздъ.

### Изюмская Дворянская Опека.

Предсѣдатель—предводитель дворянства *Бантышъ* Антиохъ Ал-ндров. Г. Изюмъ и ст. Ставроково К.-Х.-С. ж. д., имѣніе Прелестное. Члены опеки *Миршавцевъ* Аван. Панг., тит. с. *Зайцевъ* Никол. Льв., двор. Письмоводитель *Власовъ* Вас. Як., к. сек. Всѣ въ г. Изюмъ, Дворянская ул.

### Изюмскій Уѣздный Сѣздъ.

Предсѣдатель Сѣзда *Бантышъ* Антиохъ Ал-ндров., двор. Уѣздный членъ окружнаго суда *Богаевскій* Мих. Орестов., с. с.

Земскіе Начальники: 1 уч. *Жовнеровскій* Инполитъ Инпол., поруч. С. Пески. 2 уч. *Курносозъ* Як. Владим., г. сек. С. Княжій-Лиманъ 3 уч. *Нориовъ* Григ. Сем., с. с. Святыя Горы. 4 уч. *Курносозъ* Никол. Влад., тит. с. С. Барвенково. 5 уч. *Гессъ-де Кальве* Ал-ндръ Пет., к. с. С. Николаевка. 6 уч. *Малиновскій* Пав. Ив., тит. с. С. Стратилатовка. 7 уч. *Бантышъ* Вас. Ал-ндров., в. сек. Ст. Дружновка. 8 уч. *Акишевъ* Всев. Вас., от. кан. С. Ивановка. 9 уч. *Добровольскій* Ал-ндръ Игнат., тит. с. Г. Славянскъ.

Городскіе Судьи: Изюмскій *Башинскій* Ал-ндръ Витальев., к. а. Г. Изюмъ. Славянскій *Валховской* Ник. Петр., тит. с. Г. Славянскъ.

Почетные Мировые Судьи: *Антоновъ* Ив. Андр., отс. шт.-р. С. Ивановка. *Бантышъ* Антиохъ Ал-ндров., двор. Г. Изюмъ. *Духовской* Викторъ Мих., отс. подполк. С. Стратилатовка. *Жевержеевъ* Ал-сѣй Трофим., п. п. гр. Запорожецъ Григ. Никол., с. с. Оба въ г. Изюмъ. *Тимченко* Георг. Дм., двор. С. Великая-Камышеваха. *Штакеншнейдеръ* Адрианъ Андреев., с. с. Г. Кіевъ. Секретарь Сѣзда *Грабовскій* Мих. Ант., тит. с. Г. Изюмъ.

Частные повѣренные: *Анисимовъ* Леонидъ Ив., двор. *Безмальчевъ* Вас. Фед., двор. Оба въ г. Славянскѣ. *Криворучко* Ив. Пав., прис. пов. Г. Изюмъ. *Никольскій* Ал-сѣй Петр., г. сек. Г. Славянскъ. *Фенингъ* Никол. Валерьян., г. сек. Г. Изюмъ.

### Изюмскій Уѣздный Училищный Совѣтъ.

Предсѣдатель—предводитель дворянства. Члены совѣта: *Невскій* Ив. Ал-андр., с. с., инспек. народныхъ училищъ. г. Харьковъ. Волошскій пер. № 4. Отъ М. В. Д. *Подда* Андр. Дм., к. сов., уѣздн. исправ., Отъ М. Н. П. *Мионовъ* Влад. Ив., н. сов., инспек. город. училища. Отъ Дух. Вѣд. *Макушинъ* Теоф. Ив., прот. Отъ земства *Курносозъ* Як. Влад., г. с. Д. Княжій-Лиманъ. *Арицубашевъ* Гр. Ив., в. сек. Д. Николаевка. Отъ г. Изюма *Фенингъ* Никол. Валер., г. сек. Отъ г. Славянска *Анисимовъ* Леонидъ Никол., двор. Г. Славянскъ.

### Изюмское Уѣздное по воинской повинности Присутствіе.

Предсѣдатель Присутствія *Бантышъ* Антиохъ Ал-андров., предвод. двор. Г. Изюмъ и ст. Ставроково К. Х.-С. ж. д., имѣніе Прелестное. Члены: *Цехановскій* Никол. Игнат., уѣздный воинскій начальникъ, полк. Г. Изюмъ. *Алешковъ* Серг. Яков., членъ уѣздной земской управы, двор. *Подда* Андр. Дм., уѣздный исправникъ, н. сов. Завѣдующій дѣлопроизводствомъ *Запоринъ* Фед. Ал-андров., тит. с. Всѣ въ г. Изюмѣ.

### Изюмское уѣздное по питейнымъ дѣламъ Присутствіе.

Предсѣдатель—предводитель дворянства. Члены: *Алешковъ* Сергѣй Як., членъ уѣздной земской управы. При сл. Мечебиловой Изюмскаго уѣзда: *Подда* Анд. Дм., уѣздн. испр. *Шубинъ* Георгъ Федор., надзир. акц. сбор. 4 окр. *Богаевскій* Мих. Арист., уѣздн. членъ Изюмскаго окружнаго суда. *Малиновскій* Пав. Ив., земскій начальникъ VI уч. Сл. Стратилатовка Изюмскаго уѣзда.

### Изюмское Уѣздное Отдѣленіе попечительнаго о тюрьмахъ Комитета.

Директоры: Старшій—предводитель дворянства *Бантышъ* Антиохъ Ал-андров. двор. Въ дворянскомъ д. Предсѣдатель земской управы *Запорожець* Григ. Ник., с. сов. Въ д. земства. Уѣздный исправникъ *Подда* Андр. Дмит., н. сов. Въ д. Головкова. Уѣздный членъ окружнаго суда *Богаевскій* Мих. Аристархов., в. сек. Въ д. Бородал. Изюмскій городской судья *Башиинскій* Ал-андръ Виталиев., г. сек. Въ д. Смирнова. Уѣздный врачъ *Теофистовъ* Пет. Кондрат., к. сов. Въ д. А. Жевержеева. Благочинный *Касьяновъ* Ал-андръ Ив., священ. Въ сл. Малой-Камышевахѣ. Городской голова *Костенко* Дм. Зах., мѣщ. Въ соб. д. Присяжный повѣренный *Губинъ* Илья Дан., тит. с. Въ соб. д. *Жевержеевъ* Ал-сѣй Троф., н. мировой судья. Въ собст. д. Почетный смотритель Изюмскаго городского училища, п. и. гр. *Жевержеевъ* Фед. Троф.

### Изюмское Уѣздное Полицейское Управление.

Изюмскій уѣздный исправникъ *Подда* Андр. Дм., в. сов. Московская ул., д. Головкова. Помощникъ Изюмскаго уѣзднаго исправника *Раушъ-Фонъ-Траубенбергъ* Апол. Леон., бар., в. сек. Подворки, д. Авраамовыхъ. Секретарь *Калембетъ*



Никол. Дан., тит. с. Подворки, соб. д. Столоначальникъ уголовного суда *Биркинъ* Вас. Макс., г. сек. Плахотовская ул., д. Ткаченко. И. д. столоначальника гражданского стола *Даниленко* Карпъ Поликарп., н. ч. Паромный пер., д. Срышкова. Регистраторъ *Скопинъ* Пав. Андр., двор. Перекрестная ул., д. Ляшенко-вой Канцелярскій служитель *Ковалевскій* Никол. Дмит., двор. Замостянская ул., д. Баранникова. Приставъ г. Изюма *Каминскій* Ферд. Протов., двор. Ковторскій пер., д. Литвинова. Помощники пристава г. Изюма: *Росновскій* Владисл. Герг. Маріанъ Видлг., к. рег. Покровская ул., д. Коханова. *Бочковъ* Влад. Ал-сѣв., к. а. Приставъ г. Славянска *Горохъ* Ал-андръ Петр., к. сек. Полицейскій надзиратель г. Славянска *Шимковъ* Як. Козьм., к. сек. Становые пристава: 1-го стана *Ершовъ* Вас. Вас., к. а. Сл. Савинцы. 2-го стана *Домаковскій* Никол. Никол., тит. с. Слоб. Барвенково. 3-го стана *Соммеръ* Юсифъ-Юліанъ Андр., тит. с. Дер. Банная, Богородичанской вол.

### ИЗЮМСКІЙ УѢЗДНЫЙ РАСПОРЯДИТЕЛЬНЫЙ КОМИТЕТЪ.

Предсѣдатель *Пода* Андр. Дм., к. сов., уѣзди. испр. Г. Изюмъ, на Московской ул., въ д. Головова. Члены комитета: *Цехановскій* Никол. Игн., полков. воин. нач. Г. Изюмъ, на Екатериновской ул., д. Слюнива. *Костенко* Дм. Захар., мѣщ. изюмск. гор. голова Въ г. Изюмъ, на Замостянской ул., соб. д. *Алешковъ* Серг. Яков., двор., членъ Изюм. зем. управы. Въ г. Изюмъ.

### ИЗЮМСКАЯ УѢЗДНАЯ ЗЕМСКАЯ УПРАВА.

Предсѣдатель *Запорожецъ* Григ. Николаев., с. сов. Г. Изюмъ, д. земства. Члены: *Дьяченко* Дан. Авксент., к. а. Дер. Андреевка, Кулявской вол. *Алешковъ* Серг. Яков., к. рег. Г. Изюмъ, д. земства. Секретарь *Мандрыкинъ* Ал-нд. Вас. двор. Г. Изюмъ, д. Самсоновой. Бухгалтеръ *Ильинскій* Юсифъ Никиф., кол. рег. Г. Изюмъ, соб. д. Помощникъ его *Шаниковъ* Егоръ Констан., г. сек. Г. Изюмъ, соб. д. Регистраторъ *Авиловъ* Никол. Петр., двор. Г. Изюмъ, д. Авиловой. Смотритель земскаго арестнаго дома *Алиферовъ* Андр. Ив., к. рег. Г. Изюмъ, д. земства. Агентъ взаимнаго земскаго страхованія по Изюмскому уѣзду *Ильинскій* Георг. Вас., в. сек. Г. Изюмъ, д. Шевцовой. Врачъ Изюмской земской лѣчебницы *Орловъ* Конст. Никол., лѣк. Г. Изюмъ. Врачъ Славянской Степановской больницы *Архангельскій* Ал-андръ Петр. Г. Славянскъ. Участковые врачи: 1 уч. *Даревскій* Стан. Францов., лѣк. Сл. Петровская. 2 уч. *Говоровъ* Никол. Вас., в. сов. Сл. Савинцы. 3 уч. *Голяховскій* Пет. Ив., лѣк. Сл. Черкасское. 4 уч. *Правосудъ* Илларионъ Матв., лѣк. Сл. Шандрыголово. 5 уч. *Поповъ* Пет. Гавр., лѣк. Слоб. Барвенково. Земскій ветеринарный врачъ *Трембачъ* Никол. Ал-ндров., тит. сов. Г. Изюмъ, домъ Семикиной.

### ИЗЮМСКАЯ ГОРОДСКАЯ УПРАВА.

Городской голова *Костенко* Дм. Зах., мѣщ. Члены управы: *Мильнй* Фед. Григ., мѣщ. *Гребенниковъ* Авкс. Ив., мѣщ. Секретарь *Запоринъ* Серг. Фед., дв.

### ИЗЮМСКІЙ СИРОТСКІЙ СУДЪ.

Предсѣдатель *Костенко* Дм. Зах., мѣщ. Членъ *Слюсаревъ* Фед. Захар., мѣщ. Кандидатъ къ члену *Свиридовъ* Ив. Як., куп. Секретарь *Запоринъ* Серг. Фед., дв.

## Изюмскій Окружный Судъ.

Предсѣдатель *Буммерингъ* Ал-сандръ Мих., д. с. с. Московская ул., д. Вилхера. Товарищъ предсѣдателя *Зеленый* Илья Сем., с. сов. Соборная пл., д. Рябенко. Члены суда: *Науменко* Ив. Никол., д. с. с. Московская ул., соб. д. *Орловъ* Вас. Ив., к. сов. Соборная пл., д. Вепрецаго. *Ивановскій* Ал-сѣй Мих., с. сов. Большая ул., д. Бестужева. *Бровцынъ* Ал-сандр. Як., с. сов. Соборная пл., д. Ковалевскаго. Старшій нотаріусъ *Литкевичъ* Ив. Сем., к. сов. Соборная пл., д. Рябенко. Уѣздные члены: по Изюмскому уѣзду *Богаевскій* Мих. Орест., с. сов. Московская ул., д. Бородая; по Бахмутскому уѣзду *Карповъ* Никол. Порф., с. сов. Въ г. Бахмутѣ; по Славяносербскому уѣзду *Стояновичъ* Серг. Ив., к. сов. Въ г. Луганскѣ; по Куянскому уѣзду *Ракшевскій* Конст. Ил., с. сов. Въ г. Куянскѣ; по Старобѣльскому уѣзду *Емельяновъ* Никол. Никол., с. сов. Въ г. Старобѣльскѣ.

Городскіе Судьи: По г. Изюму *Бащинскій* Ал-сандр. Вит., г. сек. Г. Изюмъ, Московская ул., д. Морозовой. По г. Славянску *Волховской* Ник. Петр., н. сов. Въ г. Славянскѣ. По г. Старобѣльску *Головинскій* Евг. Воин., с. сов. Въ г. Старобѣльскѣ. По г. Луганску *Розаліонъ-Сошальскій* Фед. Георг., г. сек. Въ г. Луганскѣ. По г. Бахмуту *Кроленко* Георг. Серг., к. сек. Въ г. Бахмутѣ. Секретарь гражд. отдѣл. *Лосевъ* Пет. Ив., к. сек. Г. Изюмъ, Конторекая ул., д. Слюсарева. Помощники секр. гражд. отдѣл. *Гурничъ* Георг. Петр., н. ч. Подварки, д. Высоцкаго. *Литкевичъ* Митр. Ник., к. ас. Подварки, соб. д. Секретарь уголов. отдѣл. *Ковалевскій* Як. Сем., н. сов. Крестовоздвиженская ул., д. Жельмо. Помощники секр. уголовного отдѣл. *Лихопекинъ* Ал-ндр. Ал-сѣв., г. сек. Конторекая ул., д. Снягинныхъ. *Петренко* Ал-сѣй Фед., тит. сов. Подварки, д. Скичко.

Судебные пристава: *Рябенко* Вас. Лук., н. сов. Соборная пл., д. наслѣд. Рябенко. *Пелещенко* Ив. Фед., н. сов. Крестовоздвиженская ул., соб. д. *Поповъ* Петр. Нил., тит. сов. Соборная ул., д. Попова. *Варяничынъ* Дм. Фед., тит. сов. Въ г. Куянскѣ. *Шидловскій* Никол. Вас., к. ас. Въ г. Луганскѣ. *Доронинъ* Егоръ Пет., н. сов. Въ г. Старобѣльскѣ. *Стефановскій* Вас. Ив., к. ас. Въ г. Бахмутѣ. *Скориковъ* Степ. Ив., н. сов. Въ г. Бахмутѣ. *Павленко* Григ. Яков., к. рег. Въ г. Славянскѣ.

Нотаріусы: *Языковъ* Леон. Африк., к. сек. Г. Изюмъ, Соборная пл., соб. д. *Каховскій* Вас. Ив., п. п. гр. Соборная пл., д. Вепрецаго. *Ярцовъ* Ник. Конст., двор. Соборная пл., д. Дементьева. *Язевъ* Ефим. Ефим., домаш. учит. Въ г. Славянскѣ. *Лагуновъ* Исаакъ Соломон., мѣщ. Тамъ-же. *Сафьяновъ* Ив. Степ., крест. Въ г. Куянскѣ. *Чернявскій* Пав. Андр., тит. сов. Тамъ-же. *Плющъ* Алек. Демид., к. сек. Въ г. Старобѣльскѣ. *Поповичъ* Юсиф. Марк., мѣщ. Тамъ-же. *Савенко* Ив. Степ., к. ас. Въ г. Луганскѣ. *Уманскій* Ал-сѣй Сем., двор. Тамъ-же. *Шабашевъ* Вас. Вас., к. ас. Въ г. Бахмутѣ. *Сигаевъ* Ал-ндр. Фед., провизоръ. Тамъ-же. *Чентуковъ* Авим. Мин., п. п. гр. М. Юзовка, Бахмут. уѣзда. *Широцкій* Пет. Вас., двор. Въ г. Славяносербскѣ.

Прокуроръ суда: *Жежеро* Ал-ндр. Конст., с. сов. Г. Изюмъ, Дворянская ул., д. Дементьева. Товарищи прокурора: *Рышковъ* Палл. Ал-ндр., к. ас. Московская ул., д. Науменко. *Красовскій* Форт. Ант., тит. сов. Подварки, д. Мабухина. *Герценъ* Роб. Юльев., н. сов. Крестовоздвиженская ул., д. Севастьяновичъ. *Сергѣевъ* Влад. Вас., к. ас. Въ г. Бахмутѣ. Секретарь прокурора *Патокъ* Валер. Валер., к. сек. Московская ул., д. Двигубскаго.

Судебные слѣдователи: По важн. дѣламъ *Розаліонъ-Сошальскій* Влад. Влад., с. сов. Подварки, д. Григоровича. 1 уч. Изюмскаго у. *Богдановичъ* Ромуал. Валер.



г. сек. Крестовоздвиженская ул., д. Вороной. 2 уч. Изюмскаго у. *Педановъ* Ив. Ив., тит. сов. Въ г. Славянскѣ. 1 уч. Старобѣльскаго у. *Чолюковъ* Вик. Пет., тит. сов. Въ г. Старобѣльскѣ. 2 уч. Старобѣльскаго у. *Козловъ* Сер. Ал-сѣв., тит. сов. Тамъ-же. 1 уч. Бахмутскаго у. *Гадидуллинъ* Влад. Никол., с. сов. Въ г. Бахмутѣ. 2 уч. Бахмутскаго у. *Дайминъ* Ив. Мих., к. сек. Тамъ-же. 3 уч. Бахмутскаго у. *Самойловъ* Никол. Андр., тит. сов. Въ м. Юзовкѣ, Бахмут. уѣзда. 4 уч. Бахмутскаго у. *Платкевичъ* Ив. Ант., тит. сов. Село Гришино, Бахмутскаго уѣзда. 1 уч. Куянскаго у. *Красулинъ* Мих. Тих., к. сек. Въ г. Куянскѣ. 2 уч. Куянскаго у. *Рудаковъ* Анд. Мих., к. ас. Сл. Сватова-Лучка Куянскаго уѣзда. 1 уч. Славяносербскаго у. *Анисимовъ* Сер. Ал-сандр., к. сов. Въ г. Луганскѣ. 2 уч. Славяносербскаго у. *Доловъ* Вас. Вас., к. сек. Тамъ-же.

Частные повѣренные: *Антонскій* Ал-сѣй Фед., к. ас. Г. Изюмъ, Нижнебазарная пл., д. Биндусовой. *Безпальчевъ* Вас. Фед., двор. Подварки, соб. д. *Феминъ* Ник. Валер., г. сек. Соборная пл., соб. д. *Грузенбергъ* Исаакъ Дав., мѣщ. Въ г. Бахмутѣ. *Анисимовъ* Леон. Иван., канд. Хар. унив. Въ г. Славянскѣ. *Квятковскій* Ал-андр. Ал-андр., двор. Въ г. Харьковѣ. *Аметистовъ* Ив. Вас., п. гр. Въ г. Славянскѣ. *Журавлевъ* Григ. Григ., лич. н. гр. Въ г. Харьковѣ. *Зальцбергъ* Ник. Герм., мѣщ. Въ г. Харьковѣ. *Рашишевскій* Пет. Карл., дѣйст. студ. Въ г. Екатеринославѣ. *Берелерусъ* Паумъ Григ., куп. Въ г. Кіевѣ.

#### Изюмское Уѣздное Казначейство.

Казначей Изюмскаго уѣзднаго казначейства *Любарскій* Игн. Мих., к. сов. Помощникъ казначея *Бутковъ* Георг. Вас., н. с. Бухгалтеръ *Трушевъ* Ив. Пав., к. рег. Помощники бухгалтера: *Шиловъ* Фед. Ив., тит. с. *Сухомлиновъ* Митроф. Никол., тит. сов.

#### Управленіе Изюмскаго Уѣзднаго Военскаго Начальника.

Военскій начальникъ *Цехановскій* Никол. Игн., полк. Клубная ул., д. Слюниной. Дѣлопроизводитель *Романовичъ* Ив. Степ., кап. Большая ул., д. Виллера.

#### Изюмское Уѣздное Податное Присутствіе.

Предѣдатель *Новицкій* Валеріанъ Ал-ндров., г. сек., н. д. податнаго инспектора 7 уч. Харьковской губ. Члены: *Володинъ* Серг. Никол., куп. *Ищенко* Фед. Петр., куп. *Жевержеевъ* Ал-сѣй Трофим., п. поч. гр. *Грековъ* Андр. Вас., куп. *Масалитиновъ* Троф. Андр., шевронистъ. *Пухтеровъ* Ал-сѣй Мих., крест. *Зерновъ* Ив. Ив., мѣщ. *Плаксіевъ* Степ. Степан., куп. *Отцовичъ* Игн. Ал-сѣв., куп. *Виллеръ* Юсифъ Аполл., куп. *Ориничъ* Ив. Андр., куп. *Чернявскій* Мих. Прокоф., мѣщ. *Павленко* Ив. Андр., мѣщ. *Олизаренко* Ал-ндръ Роман., мѣщ.

#### Изюмское Реальное Училище.

Почетный попечитель *Дементьевъ* Ал-сѣй Евстаф., г. с. Директоръ училища *Кузьмицкій* Ант. Антон., с. с. В. д. инспектора *Самецкій* Рафанъ Ник., с. с. Законоучители основныхъ классовъ: *Кожановъ* Стеф. Аристовулов., свящ. *Жада-новскій* Андр. Ив., приготоит. класса. Учители: Русскаго языка и словесности *Черновъ* Никол. Ильичъ, к. с. Нѣмецкаго яз. *Степанекъ* Святопольъ Карл., к. а. Математики *Поповъ* Ив. Вас., н. с. Естественной исторіи и физики *Бекеневъ*



Всевол. Ал-андр., чин. VIII класса. Исторіи и географіи *Льсковичъ* Никол. Ал-андр., к. сов. Рисованія и чистописанія *Высоцкій* Анд. Вас., к. сов. Исполняютъ обязанности воспитателей при пансіонѣ: приготовительнаго класса *Макухинъ* Лука Θεод., тит. с. Помощн. классн. наст.: *Кобчевскій* Владим. Ал-андр., в. с. (врем. исполн. обязан. учителя французск. яз.) *Любичкій* Никол. Конст., отст. поруч. (учитель гимнастики). Письмоводитель *Бунинъ* Мих. Петр., к. а. (учитель пѣнія). Врачъ *Разумовскій* Агаѳ Игн., в. а. И. д. бухгалтера пансіона *Шаниковъ* Вас. Георг., в. ч. Экономъ пансіона *Курченко* Ал-андръ Вас., сынъ личн. двор. Учители музыки: *Сухомлиновъ* Никол. Юсифов., лич. поч. гр. *Любимовъ* Стеф. Ив., крестьян.

### Общество вспомошествованія нуждающимся ученикамъ Изюмскаго Реального Училища.

Предсѣдатель *Дементьевъ* Ал-сѣй Евстаѳ., присяж. пов. Члены правленія: *Кузьмицкій* Антонъ Антон., дирек. реальн. уч. *Жевержеевъ* Ал-сѣй Троф., п. и. гр. *Грузовъ* Серг. Никол., д. с. с. *Сукачевъ* Пав. Никол., п. гр.

### Изюмская женская четырехклассная Прогимназія.

Почетная попечительница *Дементьева* М. С., ж. присяж. пов. Предсѣдатель педагогическаго совѣта *Кузьмицкій* Ант. Ант., с. с., дир. Изюм. реальн. уч. Начальница прогимназіи *Рославлева* Верон. Вас., дом. наст. Законоучитель *Григоровичъ* от. Влад., свящ. Преподавательницы: русскаго языка *Патокова* М. Т., дом. наст. Арифметики *Насѣдкина* Юл. Вас., дом. уч. Французскаго языка *Гоцинская* Кл. Ив., дом. учнт. Исторіи и географіи *Нестерова* М. Вас., дом. уч. Чистописанія, гимнастики и танцевъ *Фонъ-Кунъ* Эл. Гд., дом. п. Руководѣнія *Любарская* Ек. Иг., маст. мод.-дам. рем. Музыки *Высоцкая* Ранса Вас., дом. наст. Преподаватель пѣнія *Сухомлиновъ* Ник. Юс., оконч. Харьк. муз. уч. Преподавательница приготовительнаго кл. *Давровская* Ан. Юак. Классная надзирательница *Миронова* Ел. Влад., дом. учнт. Преподаватель естественной исторіи *Бекеневъ* Вс. Ал., канд. ест. н.

### Общество Взаимнаго Вспоможенія въ г. Изюмѣ.

Предсѣдатель правленія *Аношкинъ* Влас. Серг., мѣщ. Гор. Изюмъ, соб. д. Кассиръ *Тихоновъ* Ал-сѣй Ив., мѣщ. д. Герасимова. Члены правленія: *Чернобаевъ* Мих. Пав., крест. *Нутисъ* Григор. Борис., мѣщ. Д. Володина. *Андроповъ* Пав. Григ., мѣщ. *Бѣжановъ* Ив. Вас., мѣщ. Д. Герасимова *Ивановъ* Кондратъ Серг., мѣщ., соб. д. *Герасимовъ* Ал-сѣй Θεод., двор. *Сологубъ* Григ. Степ., крест. Гор. Изюмъ, Пески, соб. д. *Жевержеевъ* Θεод. Троф., п. и. гр. Ревизионная коммисія: *Вебликовъ* Степ. Вас., мѣщ. Д. Голосной *Дихопекинъ* Григ. Ал-андр., двор. Д. Свячко *Куликъ* Викт. Юс., двор. Д. Королевыхъ. Ревизоры: *Полторацкій* Ив. Ал-сѣв., мѣщ., соб. д. *Осадченко* Никол. Филин., почталіонъ. Д. Рабенко. *Тарновъ* Θεод. Сем., лич. поч. гр., соб. д.

### Славянская Городекая Управа.

Городской голова *Карякинъ* Вас. Петр., куп. Члены управы: *Дамзинъ* Пав. Михѣв., мѣщ. *Ръзниченко* Терен. Вас., куп. Городской секретарь *Аббакумовъ* Дн. Георг., п. и. гр. Бухгалтеръ *Зайцевъ* Зинов. Алек., мѣщ.

## Славянскій Городекой Сиротекій Судъ.

Предсѣдатель сиротскаго суда *Карякинъ* Вас. Петр., городской голова. Члены суда: *Ламзинъ* Пав. Мих., мѣщ. *Ковтуновъ* Вас. Ив., куп. Секретарь *Аббакумовъ* Дм. Георг., пот. поч. гр.

## Управление Славянскими Минеральными Водами.

Врачъ-директоръ *Костюринъ* Ст. Дм., д. с. с. проф. воен. медиц. академіи. С.-Петербургъ, Вознесенская ул., д. № 70. Предсѣдатель правленія, городской голова *Карякинъ* Вас. Пет. Члены: распорядитель *Ламзинъ* Пав. Мих., мѣщ. Казначей *Жевержеевъ* Ив. Троф. пот. поч. гр. Дѣлопроизводитель *Анисимовъ* Леон. Ив. двор. Смотритель *Ковалевскій* Ив. Герас., мѣщ.

## Славянскій Городекой Общественный Банкъ.

Директоръ *Савельевъ* Илар. Дм., куп. Товарищи директора: *Харитоновъ* Ив. Анд., мѣщ. *Ковтуновъ* Вас. Ив., куп. Бухгалтеръ *Молчановъ* Андр. Ант., зап. унт.-оф. Помощники бухгалтера: *Корноуховъ* Анд. Як., вкрст. *Мартыненко* Никол. Як., мѣщ.

## Славянская Сберегательная Касса № 118.

Члены совѣта: *Харитоновъ* Ив. Андр., мѣщ. *Ковтуновъ* Вас. Ив., куп. Кассиръ *Савельевъ* Илар. Дм., куп. Контролеръ *Молчановъ* Андр. Ант., зап. унт.-оф.

## Славянское Отдѣленіе Харьковскаго Благотворительнаго Общества.

Предсѣдатель *Титовъ* Мих. Гавр., врачъ. Дворянская ул., соб. д. Дѣйствительные члены: *Мандрыкинъ* Ал-андръ Вас., двор. Желѣзнодорожная ул., соб. д. *Карякинъ* Дм. Ив., мѣщ. Екатеринославская ул., соб. д. *Николаевъ* Фед. Ив., провиз. Изюмская ул., соб. д. *Залтесскій* Никол. Никол., в. сек. Дворянская ул., д. Лимарева. *Аметистовъ* Ив. Вас., п. н. гр. Ярмарочная площ., соб. д. *Язевъ* Ефим. Ефим., д. учит. Бахмутская ул., соб. д.

## Общество попеченія о бѣдныхъ [ученикахъ] городскіихъ учебныхъ заведеній г. Славянска.

Предсѣдатель Общества *Асокинъ* Як. Мих., куп. Члены правленія: казначей *Тихоновъ* Степ. Степ. Дѣлопроизводитель *Воронковъ* Никан. Як., к. а. *Божко* Андр. Осип., н. с. *Штегеръ* Ел. Эдуард., нач. прогим. *Гридинъ* Еф. Ал-сѣв., к. р. *Павловъ* Вас. Мих., н. с. *Сошкинъ* Бор. Григ. *Карякинъ* Мих. Пет., куп. *Мандрыкинъ* Ал-сандръ Вас., двор. Товарищъ предсѣдателя *Абрамовичъ* Сам. Солом., девт.

## Общество пособія недостаточнымъ больнымъ, лѣчащимся на Славянскихъ минеральныхъ водахъ.

Почетный предсѣдатель Общества Гофмейстеръ Двора, тайн. сов. Германъ Августовичъ *Тобизенъ*. Въ Харьковѣ. Предсѣдательница Общества *Залтеская* Елизав. Яков. Товарищъ предсѣдателя *Коссовскій* Ванда. Никол., н. с. Казна-

чей Общества *Зальскій* Никол. Никол., в. сек. Члены совѣта *Жевержеева* Марія Яков. *Мандрыкина* Елена Мих. Въ Изюмѣ. *Гавриловъ* Пав. Петр., куп. *Мандрыкинъ* Ал-ндръ Вас., двор. Въ Изюмѣ. *Котляровъ* Ал-ндръ Осип., куп. *Николаевъ* Фед. Ив., провиз. Секретарь Общества *Архангельскій* Ал-сандръ Пет.

### Славянское Мѣщанское Управленіе.

Распорядительный староста *Симоновъ* Ал-сѣй Никол., мѣщ. Податной староста *Нъженцевъ* Вас. Фед., мѣщ. Письмоводитель *Рыбалко* Тим. Серг., мѣщ.

### Богадѣльня Славянскаго Мѣщанскаго Общества.

Предсѣдатель совѣта *Симоновъ* Ал-сѣй Никол., мѣщ. Члены совѣта *Калмыковъ* Григ. Ив., мѣщ. *Водошняновъ* Фед. Ефим., мѣщ. *Прудкой* Ал-ндръ Егор., мѣщ. Въ Славянскѣ.

### Славянская Женская Прогимназія.

Инспекторъ *Божко* Андрей Осип., в. сов. Зд. городского училища. Начальница и учит. французскаго языка *Штегеръ* Ел. Эдуард., д. наст. Зд. прогимназіи. Законоучитель *Дмитріевъ* Ив. Зах. Почтовый пер., соб. д. Учительницы. рус. яз. и ест. ист. *Комлишинская* Неонила Гавр., д. уч. Почтовый пер., д. Дмитріева. Арифметики *Полтавцева* Ел. Лукьян., Карякинская ул., д. Мартыненко. Исторіи, географіи и чистописанія *Архангельская* Софья Петр., Изюмская ул., д. Котлярова. Приг. кл. II отд. *Чернышева* Анаст. Ив., д. уч. Зд. прогимназіи. Приг. кл. I отд. *Приходькова* Ал-ндра Ив., д. уч. Дворянская ул., д. Любичкой. Руководія *Закройщикова* Нат. Прокоф., сельск. уч. Изюмская ул., соб. д. Учитель пѣнія *Воронковъ* Никаноръ Як., к. а. Изюмская ул., д. Киселева. Надзирательница *Чиркина* Мар. Ив., д. уч. Зд. прогимназіи.

### Изюмское Уѣздное Отдѣленіе Епархіальнаго Училищнаго Совѣта.

(находящееся въ г. Славянскѣ).

Предсѣдатель отдѣленія, уѣздный наблюдатель *Скубачевскій* о. Петръ, свящ. Члены: секретарь отдѣленія *Полтавцевъ* о. Василій, свящ. Казначей отдѣленія *Гридинъ* Е. А., г. сек. *Димитріевъ* о. Іоаннъ, свящ. *Доброславскій* о. Николай, свящ. *Поповъ* о. Ал-сѣй, свящ. *Бородаевъ* о. Федоръ, свящ. *Жадановскій* о. Андрей, свящ. *Благонинные* 1, 2, 3 и 4 округа.

### Славянское Городское четырехклассное Училище.

Почетный смотритель училища *Мартыненко* Ефимъ Евграф., куп. Торговая пл., соб. д. Инспекторъ училища *Божко* Андр. Осип., в. сов. Харьковская ул., въ училищномъ зд. Законоучитель *Скубачевскій* Пет. Никол., свящ. Харьковская ул., д. Герасимова. Учители: *Гавловъ* Василій Мих., в. сов. Балбосовская ул., д. Гавриловой. *Воронковъ* Никаноръ Як., к. а. Харьковская ул., д. Киселева. *Тубольцевъ* Георг. Сем., тит. с. Екатеринославская ул., д. Котляревскаго. Врачъ *Архангельскій* Ал-ндръ Пет., в. ч. Дворянская ул., д. Глентцера.

### Славянское двухклассное Городское Приходское Училище.

Завѣдывающій училищемъ, старшій учитель *Гридинъ* Евфимій Ал-сѣв., г. сек. Законоучитель *Полтавцевъ* о. Василій, свящ. Младшій учитель *Попудренко* Пет. Ил., в. ч. Почетный блюститель *Жевержеевъ* Ив. Троф., п. в. гр.



## Товарищество Славянскихъ солезаводчиковъ въ г. Славянскѣ.

Директоръ товарищества *Зальскій* Никол. Никол., в. сек. Помощникъ директора *Зальскій* 2-й Никол. Никол., поруч. зап. Члены товарищества: *Успенскій* Леонидъ Петр., иап. *Суне* Яв. Ив., куп. *Зальскій* Никол. Никол., в. сек.

## Благочинные Изюмскаго уѣзда.

1-го окр. *Касьяновъ* о. Ал-ндръ, свящ. Сл. Малая Камышеваха. 2-го окр. *Юшковъ* о. Петръ, свящ. Звоповское волостное правленіе, Бахмутскаго уѣзда. 3-го окр. *Литвиновъ* о. Ал-ндръ, прот. Сл. Барвенково, Изюм. уѣз. 4 окр. *Кушицынъ* о. Мих., прот. Зашт. г. Славянскѣ.

## Духовенство Изюмскаго уѣзда.

1-й округъ. Г. Изюмъ Собор. Преображ. ц. — *Макухинъ* Теоф. Иоан., прот. и *Кохановъ* Стеф. Аристовуд., свящ. Изюмск. земск. лечебн. Митрофаніев. ц. — *Поповъ* Нилъ Мих., свящ. Покровск. кладбищ. ц. — *Григоровичъ* Влад. Мих., свящ. Крестовоздвиж. ц. — *Жадановскій* Андр. Иоан., свящ. и *Энеидовъ* Мих. Ил., свящ. С. Пески — Вознесенск. ц. — *Ястремскій* Никол. Ал-ндр., свящ., *Роменскій* Стеф. Иоан., свящ. и *Раевскій* Иоан. Иоан., свящ. С. — Капитольское Барваров. ц. — *Христиановскій* Феод. Мих., свящ. Сл. Цареборисово — Николаевской ц. — *Любарскій* Серг. Стеф., свящ. Рождество-Богородичн. ц. — *Краснокутскій* Вас. Діомид., свящ. С. Рубцово — Иоанна-Милост. ц. — *Гитовъ* Пав. Феод., свящ. С. Лозоватое — Пророко-Ильинской ц. — *Сильванскій* Мих. Ал-ндр., свящ. С. Куны — Покровской ц. — *Макухинъ* Григ. Пет., свящ. С. Чистоводовка — Николаевск. ц. — *Леонтьевъ* Митроф. Евграф., свящ. С. Изюмедь (Бугаевка) — Ахтырско-Богород. ц. — *Драновскій* Григ. Іаким., свящ. *Веселовскій* Иоан. Никол., свящ. С. Крючки — Троицк. ц. — *Линицкій* Никол. Стеф., свящ. С. Витнево — Р.-Богородичн. ц. — *Черняевъ* Ант. Григ., свящ. С. Савицы — Вознесенской ц. — *Дьяконовъ* Пав. Ник., свящ., Успенской ц. — *Воскобойниковъ* Мих. Мих., свящ. С. Залиманье — Вѣхсв. ц. — *Поповъ* Ал-ндр. Як., свящ. С. Ольховый Рогъ — Архангело-Михаил. ц. — *Михайловскій* Анаст. Андр., свящ. С. Гусаровка — Троицкой ц. — *Поповъ* Аристархъ Прок., свящ. С. Волобуевка — Николаевск. ц. — *Поповъ* Ал-ндр. Григ., свящ. С. Чепель — Покровской ц. — *Третьубовъ* Тимоѳ. Зах., свящ. С. Ивановка — Иоанно-Предтеч. ц. — *Панкратьевъ* Дим. Иоан. свящ. С. Левковка — Арх.-Михаил. ц. — *Дмитриевъ* Пет. Пет., свящ. С. Богуславское — Благовѣщенск. ц. — *Ревскій* Иоан. Иоан., свящ. С. Спѣваковка — Николаевской ц. — *Иосифовъ* Варсел. Іос., свящ. С. Заводъ — Петропавл. ц. — *Васильковскій* Иоан. Феод., свящ. С. Малая Камышеваха — Троицкой ц. — *Касьяновъ* Алекс. Гавр., свящ. С. Стратилатовка — Софіевск. ц. — *Юшковъ* Мих. Андр., свящ. С. Ивановское — Иоанно-Предтеч. ц. — *Толмачевъ* Серг. Филип., свящ. С. Савинець — Успенской ц. — *Воскобойниковъ* Мих. Мих., свящ. Вознесенской ц. — *Діановъ* Пав. Никол. свящ.

2-й округъ. Г. Славянскѣ — Троицкой ц. — *Дмитриевъ* Иоан. Зах., свящ. *Слущачевскій* Пет. Никол., свящ. и *Даниловъ* Пав. Пет., свящ. Воскресенской ц. — *Доброславскій* Ник. Вас., свящ. Вѣхсвятская ц. — *Полтавцевъ* Вас. Пав., свящ. Станція Славянскѣ Александро-Невск. мол. домъ *Щепинскій* Ал-ндр. Ал-ндр., свящ. С. Бѣленькое — Покровск. ц. — *Рудинскій* Севаст. Лук., свящ. С. Дробышево — Николаевской ц. — *Лонгиновъ* Ал-ндр. Пет., свящ. С. Кривая — Троицк. ц. — *Мухинъ* Вас. Ив., свящ. С. Лиманъ — Петро-Павловск. ц. — *Бородаевъ* Феод. Дм., свящ. и *Яновскій* Никол. Андр., свящ. С. Маякъ — Покровск. ц. — *Понировскій* Георг. Мих., свящ. С. Никифоровка — Вознесенская ц. — *Воробьевъ* Георг. Мих., свящ. С. Николаевка — Николаевск. ц. — *Лонгиновъ* Мих. Пет., свящ. С. Новоселовка — Григорьев-

ской ц. — *Дикаревъ* Бор. Никол. свещ. С. Поповка — Георгиевской ц. — *Труфановъ* Иоан. Борис., свещ. и *Сильванскій* Леон. Дм., свещ. С. Рай-Александровка — Александро-Невской ц. — *Дикаревъ* Ал-ндр. Иоан., свещ. С. Райгородокъ — Архангело-Миханловской ц. — *Спесивцевъ* Вас. Θεокт., свещ. С. Рѣдкодубъ — Покровской ц. — *Оружинскій* Θεод. Нестор, свещ. С. Селимовка — Покровской ц. — *Юшковъ* Пет. Андр., свещ. С. Студенки — Введенской ц. — *Бълюсовъ* Иоан. Ал-ндр., свещ. С. Шандриголова — Иоанно-Богословской ц. — *Дзюбановъ* Пав. Порф. и *Ковалевъ* Пет. Стеф., свещ. С. Щурово — Р. Богородичной ц. — *Твердохлѣбовъ* Иоан. Вас., свещ. С. Ямполь — Николаевская ц. — *Титовъ* Евг. Конст., свещ.

**3-й округъ.** С. Александровка — Александро-Невская ц. — *Литвиновъ* Ал-ндр. Тих., пр. С. Барвенково — Георгиевск. ц. — *Полмицкій* Иоан. Θεоф., свещ. и *Юшковъ* Мих. Мих., свещ. Успенская ц. — *Навродскій* Ал-сѣй Никол., свещ. С. Великая Камышеваха — Р. Богородичная ц. — *Оружинскій* Вас. Иоан., свещ. Иоанно-Богословская ц. — *Власовъ* Пет. Пет., свещ. С. Петровская — Преображенская ц. — *Касьяновъ* Вен. Сем., свещ. и *Чиркинъ* Стеф. Иоан., свещ. С. Грушеваха — Николаевская ц. — *Тимошеевъ* Θεод. Пав., свещ. С. Протопоповка — Екатерининская ц. — *Щербина* Митр. Пет., свещ. С. Мечебилова — Иосифо-обручницкая ц. — *Перцовъ* Серг. Ал-ндр., свещ. С. Дмитриевка — Покровская ц. *Вышесірскій* Пав. Пав., свещ. С. Веревкино — Николаевская ц. — *Мухинъ* Сем. Назар., свещ. С. Даниловка — Митрофаніевская ц. — *Кремповскій* Ник. Ник., свещ. С. Ново-Александровка — Св. мученицы Александры и — *Смирнскій* Иоан. Иоан., свещ. С. Гавриловка — Архангело-Гавриил ц. — *Базилевичъ* Иоан. Мих., свещ. С. Богданово — Царице-Александровская ц. — *Тимоновъ* Аван. Вас., свещ. С. Валвенкино — Митрофаніевская ц. — *Якубовичъ* Гавр. Вас., свещ. С. Княгининъ Лиманъ — Р. Богородичная ц. — *Алейниковъ* Пав. Пет., свещ. С. Надеждовка — Воскресенская ц. — *Колосовскій* Иоан. Иосиф., свещ. С. Ново-Павловка — Иоанно-Предтеч. ц. — *Буцмановъ* Вас. Козм., свещ. С. Богдарево — Царице-Александровская ц. — *Бугуцкій* Валент. Триф., свещ.

**4-й округъ.** С. Христица — Р. Богородичная ц. — *Кушицынъ* Мих. Георг., свещ. С. Знаменское — Предтечѣвская ц. — *Титовъ* Иоан. Ал-ндр., свещ. и *Никумишевъ* Никол. Григ., свещ. С. Приволье — Арханг.-Миханл. ц. — *Котляревскій* Пав. Вас., свещ. С. Гозая Долина — Георгиевская ц. — валансія. С. Долгинская — Николаевская ц. — *Гладковъ* Зинов. Мих., свещ. С. Былбасовка — Преображенская ц. — *Шебатинскій* Никита Иоан., свещ. С. Бѣлинское — Стефаніевская ц. — *Кирилловъ* Дим. Пав., свещ. С. Сергѣевка — Васильевская ц. — *Бълюсовъ* Анат. Иоан., свещ. С. Богородичное — Скорбященская ц. — *Федоровъ* Вас. Иоан., свещ. С. Непременное — Акелвинская ц. — *Курганскій* Иоан. Ал-ндр., свещ. С. Михайловка — Ахтырско-Богородичная ц. — *Ладенковъ* Пантел. Вас., свещ. С. Курулька — Алексіевская ц. — *Черняевъ* Пав. Ил., свещ. С. Никольское — Вознесенская ц. — *Бъляевъ* Θεод. Борис., свещ. С. Райское — Варваровская ц. — *Поломаревъ* Мих. Андр., свещ. С. Золотой Колодезь — Дмитриевская ц. — *Навродскій* Дим. Мих., свещ. С. Шабельковка — Николаевская ц. — *Кирилловъ* Ал-ндр. Григ., свещ. — С. Алисовка Покровская ц. — *Николаевичъ* Андр. Ил., свещ. С. Прелестное — Васильевская ц. — *Падалкинъ* Григ. Анд., свещ. С. Пашковка — Иоанно-Предтеч. ц. — *Поповъ* Ал-сѣй Як., свещ.

### Волостныя Правленія и волостные Суды.

Изюмской волости: Старшина *Рокитянскій* Як. Як. Волостной писарь *Рокитянскій* Дм. Як. Предсѣдатель Суда *Лысенко* Як. Гавр.  
Цареборисовской: Старшина *Водоръзъ* Пав. Осип. Волостной писарь *Кривожижинъ* Ив. Ал-сѣв. Предсѣдатель Суда *Душенко* Ив. Роман.



- Кузьевской: Старшина *Колесникъ* Пет. Прокоф. Волостной писарь *Егоровъ* Вас. Никанор. Председатель Суда *Смляровъ* Тимоо. Ив.
- Мечеблловской: Старшина *Бондаренко* Гавр. Аким. Волостной писарь *Кулькинъ* Конст. Степ. Председатель Суда *Жулий* Фед. Ант.
- Петровской: Старшина *Непочатовъ* Григ. Дан. Волостной писарь *Кулькинъ* Степ. Самойл. Председатель Суда *Непочатовъ* Вас. Емельян.
- Гусаровской: Старшина *Поповъ* Акимъ Ив. Волостной писарь *Исиченко* Вас. Ив. Председатель Суда *Зеленскій* Ал-андръ Емельян.
- Богородичанской: Старшина *Лазуренко* Анд. Сав. Волостной писарь *Роменскій* Никиф. Анис. Председатель Суда *Гречка* Федотъ Ал-сѣв.
- Шандриголовской: Старшина *Трушиъ* Кирил. Сав. Волостной писарь *Литвиновъ* Макс. Корн. Председатель Суда *Федорченко* Григ. Фед.
- Лиманской: Старшина на 1897 г. не избирался. Волостной писарь *Подорожный* Пет. Андр. Председатель Суда на 1897 г. не избирался.
- Барвенковской: Старшина *Ищенко* Григ. Никол. Волостной писарь *Самсоновъ* Никол. Федѣв. Председатель Суда *Лашинъ* Ив. Никол.
- Гавриловской: Старшина *Архипенко* Иги. Арсент. Волостной писарь *Бѣлогий* Мих. Терент. Председатель Суда *Крайнюкъ* Федотъ Ал-ндров.
- Даниловской: Старшина *Литвиновъ* Як. Ив. Волостной писарь *Ковалевъ* Пет. Пет. Председатель Суда *Темичка* Ал-сѣи Паллад.
- Николаевской: Старшина *Жидковъ* Григ. Ант. Волостной писарь *Шульцъ* Вас. Степ. Председатель Суда *Колодяжный* Ал-ндръ Ефим.
- Ямшольской: Старшина *Косинъ* Ал-ндръ Григ. Волостной писарь *Будянский* Никол. Пет. Председатель Суда *Бакуха* Фед. Ив.
- Стратилатовской: Старшина *Котелевскій* Ив. Мих. Волостной писарь *Хоруженко* Фед. Назар. Председатель Суда *Осадчій* Сем. Ал-сѣв.
- Должанской: Старшина *Гурьевъ* Сем. Ив. Волостной писарь *Лантухъ* Пет. Фед. Председатель Суда *Цѣловальникъ* Ив. Ив.
- Курульской: Старшина *Гребеникъ* Прокоф. Ил. Волостной писарь *Бѣлогий* Григ. Терент. Председатель Суда *Бойко* Никол. Фед.
- Велико-Камышевахской: Старшина *Горпинченко* Як. Степ. Волостной писарь *Литвиновъ* Сам. Давид. Председатель Суда *Милый* Пав. Григ.
- Бѣлинской: Старшина *Гавриковъ* Макс. Мих. Волостной писарь *Савостинъ* Еф. Еф. Председатель Суда *Барабашъ* Троф. Кирил.
- Михайловской: Старшина *Абрамовъ* Фед. Сидор. Волостной писарь *Вѣтровъ* Ив. Як. Председатель Суда *Прійменко* Ром. Степ.
- Александровской: Старшина *Сосѣдка* Андр. Савельев. Волостной писарь *Стесенковъ* Ив. Дим. Председатель Суда *Суковъ* Ив. Никол.
- Сергѣевской: Старшина *Граченко* Пав. Мих. Волостной писарь *Карачаровъ* Вас. Сем. Председатель Суда *Смолдыревъ* Мих. Григ.
- Савинской: Старшина *Сомовъ* Тимоо. Касьян. Волостной писарь *Модало* Макс. Дан. Председатель Суда *Десяревъ* Мих. Григ.
- Крючковой: Старшина *Носуля* Прокоф. Вас. Волостной писарь *Тюленевъ* Антонъ Поликарп. Председатель Суда *Жевакъ* Авраамъ Вас.
- Бугаевской: Старшина *Кривобабка* Георг. Ант. Волостной писарь *Мисайличенко* Мих. Харит. Председатель Суда *Льсничій* Митроф. Вас.
- Славянской: Старшина *Лизя* Ив. Назаров. Волостной писарь *Яковенко* Филип. Фед. Председатель Суда *Чепурный* Дан. Григ.



Черкасской: Старшина *Спробаба* Ив. Вас. Волостной писарь *Горевой* Сем. Ефим. Председатель Суда *Богучий* Анд. Львов.

Прелестненско: Старшина *Нагорный* Фед. Пав. Волостной писарь *Шевченко* Никита Спирид. Председатель Суда *Корниенко* Ант. Фед.

## Купянский уѣздъ.

### Купянская Дворянская Опека.

Председатель *Курчениновъ* Серг. Никол., ст. сов. Дворянская ул., д. дворянства. Засѣдатели дворянской опеки: *Рустановичъ* Андр. Матв., от. пор. *Соболевъ* Ал-андръ Як., от. пор. Калантаевская ул., соб. д. Письмоводитель дворянской опеки *Сузицъ* Никол. Ал-андръ, тит. с. Бѣгородская ул., д. Чугаевыхъ.

### Купянский Уѣздный Съѣздъ.

Председатель—предводитель дворянства *Курчениновъ* Серг. Никол., с. сов. Уѣздный членъ окружного суда *Ракшевскій* Конст. Ильичъ, с. сов. Почетные мировые судьи: *Курчениновъ* Серг. Никол., с. сов. *Поповъ* Сем. Егор., двор. Сл. Сватова-Лучка, Купян. у. *Сарандинаки* Инпол. Павл., шт.-ротм. Хут. Благодатный. *Мечниковъ* Илья Ив., в. а. *Сибирцевъ* Мих. Ал-сѣв., н. с. Хут. Кинь-Грусть Никольскій, Сеньковской вол., Купянского уѣзда.

Земскіе Начальники: 1 уч. *Розаліонъ-Сошальскій* Ив. Вас., пор. 2 уч. *Силинъ* Ал-сѣй Ал-сѣв., н. с. Сл. Сеньковъ, Купянского у. 3 уч. *Ивановъ* Никол. Дм., к. сов. Сл. Двурѣчная. 4 уч. *Сыромятниковъ* Сем. Андр., к. а. Сл. Покровскъ. 5 уч. *Сакминъ* Мих. Павл., к. сек. Сл. Сватова-Лучка. 6 уч. *Бѣлкинъ* Пав. Петр., н. сов. Сл. Сеньковъ 7 уч. *Захарашевичъ-Капустянский* Георг. Конст., к. а. Сл. Ново-Глуховъ. Секретарь *Зайцевъ* Яковъ Георг., к. а. Частные повѣренные: *Пестриченко* Стеф. Вас., мѣщ. *Павловъ* Яковъ Вас., тит. с. *Сабининъ* Леон. Арсен., н. ш. гр. *Ходасевичъ* Болеславъ Ант., двор. Р. Харьковъ, Дѣвичья ул., д. Усовой № 2.

### Купянский Уѣздный Училищный Совѣтъ.

Председатель—предводитель дворянства *Курчениновъ* Серг. Никол., с. с. Инспекторъ народныхъ училищъ *Невскій* Ив. Ал-андр., с. с. Г. Харьковъ, Волошскій пер., д. № 4. Члены: Отъ дух. *Сильванскій* Мих. Андр., свящ. Отъ М. Н. Пр. *Бѣлоусенко* Мих. Ив., шт. смотрит. уѣзд. училища. Отъ города *Финогеновъ* Вас. Никол., мѣщ. Отъ земства: *Поповъ* Сем. Егор., двор. Сл. Юрьевка. *Титов* Мих. Вас., двор.

### Купянское Уѣздное по воинской повинности Присутствіе.

Председатель присутствія—предводитель дворянства *Курчениновъ* Серг. Никол. с. сов. Дворянская ул., д. дворянства Члены: уѣздный воинскій начальникъ *Яшинскій* Станис. Федд., подполк. Харьковская ул., д. Гогина. Уѣздный исправникъ *Красовскій* Ник. Ник., н. с. Базарная пл., д. Корочанской. Членъ уѣздной земской управы *Ямиченко* Мих. Родіон., кр. Долголевская ул., д. Мол.

чанова. Завѣдывающій дѣлопроизводствомъ *Рулево* Ив. Ал-ндр. тит., сов. Сквозной пер., д. Штанковой.

### Купянское Уѣздное по питейнымъ дѣламъ Присутствіе.

Предсѣдатель — предводитель дворянства *Курчениновъ* Сер. Ник., ст. с. Дворянская ул., д. дворянства. Непремѣнный членъ акцизный надзиратель 5 округа *Масалитиновъ* Пет. Ив., н. сов. Дворянская ул., д. Быстрицкой. Непремѣнный членъ, уѣздный исправникъ *Красовскій* Никол. Никол., к. а. Базарная пл., д. Борочанской. Члены: Уѣздный членъ Изюмского окружного суда *Ракшевскій* Коц. Ильичъ, с. сов. Дворянская ул., д. Левандовскаго. Земскій начальникъ 1 участка *Розалионъ-Сошальскій* Ив. Вас., пор. Кузнечная ул., д. Колова. Предсѣдатель уѣздной земской управы *Розалионъ-Сошальскій* Никол. Вас., тит. с. Базарная пл., д. земства.

### Купянское Уѣздное Полицейское Управление.

Купянскій уѣздный исправникъ *Красовскій* Никол. Никол., н. сов. Помощникъ уѣзднаго исправника *Федоровъ* Ал-ндръ Степ., к. а. Секретарь полицейскаго управленія *Щеткинъ* Григ. Ив., п. ч. Столоначальникъ 1 стола *Шубинъ* Григ. Ив., г. сек. Столоначальникъ 2-го стола *Сузахевъ* Анемподистъ Ив., к. сек. Регистраторъ полицейскаго управленія *Мироновъ* Пет. Вас. н. ч. Пристава: 1-го стана Купянскаго уѣзда *Хорватъ* Левъ Дм., н. ч. Въ сл. Сеньковѣ. 2-го стана *Сисоевъ* Никол. Дм., к. сек. Въ с. Двурѣчной. 3-го стана *Стратовичъ-Меленевскій* Ал-ндръ Викт., к. а. Въ сл. Сватовой-Лучкѣ. Полицейскій надзиратель г. Купянска *Льбовъ* Никол. Пет., в. сек.

### Купянскій Уѣздный Распорядительный Комитетъ.

Предсѣдатель — уѣздный исправникъ. Члены: Уѣздный воинскій начальникъ. Членъ уѣздной земской управы. Городской староста.

### Купянская Уѣздная Земская Управа.

Предсѣдатель управы *Розалионъ-Сошальскій* Никол. Вас., к. а. Члены управы: *Яниченко* Мих. Родіон., крест. *Литошенко* Никол. Абр., н. ш. гр. Секретарь *Кашинцевъ* Никол. Никол., г. сек. Бухгалтеръ *Руденко* Дм. Андр., крест. Агентъ взаимнаго земскаго страхованія *Орнскій* Григ. Матв., крест. Въ сл. Двурѣчной. Врачи 1-го уч. и Купянской земской больницы: *Аванасьевъ* Сем. Ив., в. сов. 2-го уч. *Фоминъ* Пет. Ал-ндр., к. а. 3-го уч. *Линда* Казим. Степ., к. а. Въ сл. Камянкѣ, почт. адр.: сл. Двурѣчная. 4-го уч. *Раевскій* Никол. Пав., лѣк. Въ сл. Покровскѣ. 5-го уч. и Сватово-Лучской больницы *Цицковъ* Вас. Ив., лѣк. Въ сл. Сватово-Лучкѣ. 6-го уч. *Шмеманъ* Меланья Мих., жен.-врачъ, Въ сл. Гороховаткѣ. 7-го уч. *Рождественскій* Ив. Алек., лѣк. Въ сл. Ново-Глуховѣ. Ветеринарный врачъ 1-го уч. *Андреевскій* Григ. Мих., Ветеринарный врачъ 2-го уч. *Сербиновъ* Вас. Ал-ндр. Въ сл. Сватовой-Лучкѣ. Смотритель Купянской земской больницы *Барановъ* Никол. Дм., г. сек. Управляющій Купянской земской больницы *Ширяевъ* Никол. Аван., н. ч.

### Купянское Городекое Управление.

Купянскій городской староста *Финогеновъ* Вас. Никол., мѣщ. Помощникъ его *Чалышевъ* Андр. Осипов., мѣщ. Письмоводитель *Николаевъ* Пав. Наз., мѣщ.

### Купянской Сиротской Судъ.

Председатель сиротского суда *Финогеновъ* Вас. Никол., мѣщ. Долгалевская ул., соб. д. Членъ *Шилинъ* Дмит. Адриан., куп. Базарная пл., соб. д. Кандидатъ къ члену *Жилинъ* Христ. Павл., мѣщ. Набережная ул., соб. д. Секретарь *Николаевъ* Пав. Назар., мѣщ. Базарная пл., соб. д.

### Купянской Городской Общественный Банкъ.

Директоръ *Фесенко* Козьма Фед., куп. Базарная пл., соб. д. Товарищи директора: *Шилинъ* Дм. Адриан., куп. *Корочанскій* Ал-сѣй Лук., мѣщ. Долгалевская ул., соб. д. Бухгалтеръ *Жилинъ* Мих. Хрисавф., мѣщ. Долгалевская ул., с. д. Помощникъ бухгалтера *Съровъ* Ал-сѣй. Евграф., мѣщ. Кладбищенская ул., с. д.

### Купянское Уездное Казначейство.

Казначей *Даневскій* Давидъ Ив., к. а. Бѣлгородская ул., д. Вересовича. Бухгалтеръ *Молчановъ* Дм. Петр., к. а. Долгалевская ул., соб. д. Помощники бухгалтера: *Землянскій* Афанас. Конст., тит. с. Долгалевская ул., соб. д. Помощ. бухгалтера *Роювенко* Анатолий Никол., и. ч. Харьковская ул., д. Погорѣловой.

### Управление Купянского Военского Начальника

Военскій Начальникъ *Яшинскій* Станисл. Феддѣев., подполк. Харьковская ул., д. куп. Гогива. Дѣлопроизводитель *Пелещенко* Арсеній Федор., к. ас. Долгалевская ул., соб. д.

### Купянское Уездное Податное Присутствіе.

Председатель *Тизенгаузенъ* Серг. Павл., к. сек., и. д. податнаго инспектора 10 уч. Харьковской губ. Члены отъ г. Купянска: *Фесенко* Козьма Федор., куп. *Киричекъ* Ив. Степанов., куп. *Корочанскій* Конст. Лук., куп. *Палъховъ* Ал-сѣй Павлов., мѣщ. *Морозовъ* Митроф. Мих. *Финогеновъ* Вас. Никол., мѣщ. Кандидаты къ нимъ: *Лисицкій* Вас. Федор., куп. *Чалышевъ* Андр. Осип., мѣщ. *Дунаевъ* Ив. Андреев., куп. *Добрынинъ* Ив. Фед. *Морозовъ* Як. Мих. *Потановъ* Вас. Петр.

### Купянская Женская четырехклассная Прогимназія.

Попечительница прогимназіи *Соболева* Екат. Ив., вѣд. маіора. Калантаевская ул., соб. д. Председатель педагогическаго совѣта прогимназіи *Бѣлоусенко* Мих. Ив., к. а. Торговая пл., каз. д. Начальница прогимназіи *Кореницкая* Ал-ндра Гавр., жена тит. с. Бѣлгородская ул., д. Добрынина. Законоучитель *Левандовскій* Іоаннъ Іоан., прот. законоучитель нормальныхъ и приготовительнаго классовъ. Бѣлгородская ул., соб. д. Учитель русскаго яз. 3 и 4 классовъ *Поповъ* Ал-сѣй Аван., к. а. Бѣлгородская ул., соб. д. Учительница русскаго языка 1 и 2 класса *Николаева* Марія Пав., д. мѣщ. Торговая пл., соб. д. Учительница исторіи, географіи и естественной исторіи *Щелоковская* Варв. Доримедонт., дочь к. а. Сквозной пер., д. Иванова. Надзирательница и учительница чистописанія *Гонтарева* Леон. Анд., вѣж. мѣщ. Дворянская ул., д. Дунаевой. Учительница рукодѣлія *Жилина* Евд. Ив., вѣж. мѣщ. Набережная ул., д. Шейна. Учительница приготовительнаго класса по русскому языку, арифметикѣ и чистописанію *Цопова* Мавра Григ., ж. к. а. Бѣлгородская ул., соб. д.



**Попечительный совѣтъ прогимназій.** Предсѣдатель попечительнаго совѣта прогимназій *Розалионъ-Сошальскій* Никол. Вас., к. а., предс. земск. управы. Въ х. Васильевкѣ Купян. уѣзда. Члены: *Соболевъ* Екат. Ив., вд. маіора Калантаевская ул., соб. д. *Соболевъ* Ал-дръ Яков., поруч. Калантаевская ул., соб. д. *Розалионъ-Сошальская* Глаф. Вас. ж. пор. Въ хут. Васильевкѣ Купянского уѣз., въ соб. имѣніи. *Иванова* Екатер. Вас. Въ дер. Касьяновкѣ, Купянского уѣзда, въ собственномъ имѣніи. *Розалионъ-Сошальская* Софія Алдр., двор. Въ хут. Егоровѣ, Купян. уѣз., въ соб. им. *Литошенко* Никол. Авраам., двор., чл. зем. упр. Въ хут. Мараховкѣ, Куп. уѣз., въ соб. им. *Дунаевъ* Ив. Алдр., кун. Калантаевская ул., соб. д. *Петриченко* Спиридонъ Вас., мѣщ. Долгалевакая ул., соб. д. *Фесенко* Козьма Θεод., кун. Торговая пл., соб. д. *Корочанскій* Конст. Лук., кун. Долгалевакая ул., соб. д. *Николаевъ* Пав. Назар., мѣщ. Торговая пл., соб. д. Непремѣнные члены попечительнаго совѣта *Бьлоусенко* Мих. Ив., к. а., предсѣдатель педагогическаго совѣта прогимназій, Торговая пл., д. уѣзднаго училища. *Кореницкая* Ал-дра Гавр., начальница прогимназій Бѣлгородская ул., д. Добрыниша.

### Купянское Уѣздное Училище.

Штатный смотритель уѣзднаго училища и учитель математики и нѣніи *Бьлоусенко* Мих. Ив. к. а. Торговая пл., казенный д. Законоучитель, священникъ *Макушинъ* Ал-дръ Григ. Дворянская ул., д. прот. Левандовскаго. Учитель русскаго языка и чистописанія *Поповъ* Ал-сѣй Афан., к. а. Бѣлгородская ул., соб. д. Учитель исторіи, географіи, черченія, рисованія и гимнастики *Древалюковъ* Ив. Леан., чин. XII кл. Харьковская ул., д. свая. Капустина.

### Общество попеченія обѣдныхъ ученикахъ Купянского Уѣзднаго Училища.

Предсѣдатель правленія *Литошенко* Никол. Абр., членъ Купянской уѣзди. зем. управы., двор. Долгалевакая ул., д. Петриченко. Товарищъ предсѣдателя *Бьлоусенко* Мих. Ив. шт. смотр. Куп. уѣз. учил. к. а. Въ зд. Куп. уѣздн. училища, на Базарой пл. Члены правленія: *Нимандтъ* Θεод. Ал-др., част. землем. Харьковская ул., д. Розалионъ-Сошальской. *Химинскій* Владим. Антоп., акцизн. надсм. Долгалевакая ул., д. Корочанской. Дѣлопроизводитель правленія *Поповъ* Ал-сѣй Аванас., к. а., учит. Куп. уѣз. училища.

### Купянское Духовное Училище.

Смотритель училища *Григоровичъ* Ив. Ив., с. сов. Помощникъ смотрителя *Малишевскій* Ал-дръ Павлов., н. с. Въ зд. учил. Учители: русскаго языка *Рудневъ* Ив. Алдр., н. с., Набережная ул., д. Дворищенко. *Александровъ* Никол. Як., канд. богосл. Базарная пл., д. Синеоковой. Греческаго языка *Сильванскій* Мих. Алдр., свая. Базарная пл., церковный д. Латинскаго языка *Макушинъ* Ал-дръ Григ., свая. Дворянская ул., д. Левандовскаго, Ариметики и географіи *Троицкій* Ал-дръ Ив., в. сов. Дворянская ул., д. Бершадскаго. Приготовительнаго класса *Поповъ* Георг. Θεодот. Бѣлгородская ул., д. Браичевской. Надзиратели-репетиторы: *Торанскій* Петръ Ал-сѣв. *Смирнскій* Виссаріонъ Ив., *Евещкій* Θεод. Ал-др., *Самойловъ* Мих. Іосиф., *Василевскій* Никол. Ал-др. Всѣ студ. сем., жив. въ зд. училища.

### Купянское Александровское Ремесленное Училище.

Завѣдующій и преподаватель общеобраз. и вспомог. учебн. предм. *Постный* Вас. Алекс., кр. Мастеръ преподаватель ремеслъ *Кржеменевскій* Владс. Сем.,

окруж. подм. упр.-офиц. Закоуочитель *Анисимовъ* Сем. Зах., священ. Мастеръ-пре-и даватель кузнецъ *Шатиловъ* Ив. Вас., мѣщ.

### Купянское Общество Сельскихъ Хозяевъ.

Председатель Общества *Савенковъ* Ив. Никол., двор. Сл. Друричная, Купян. уѣз. Секретарь Общества *Литошенко* Никол. Аврам., п. п. гр. Г. Купянскъ.

### Общество любителей сценическаго искусства въ г. Купянскѣ.

Председатель Общества *Финогеновъ* Вас. Никол., гор. староста. Товарищъ председателя—вакансія. Непременный членъ *Кашинцевъ* Никол. Никол. двор., Режиссеръ *Николаевъ* Пав. Назар., мѣщ. Казначей *Корочанскій* Ал-андръ Лук., мѣщ. Секретарь *Руденко* Дм. Андр., крест.

### Благочинные Купянскаго уѣзда.

1-го окр. *Линицкій* о. Дмит., священ. Сл. Боровая. 2-го окр. *Поповъ* о. Вас., прот., Г. Купянскъ. 3-го окр. *Чернявскій* о. Мих., прот. Сл. Сватова-Лучка.

### Духовенство Купянскаго уѣзда.

1-й округъ. Г. Купянскъ—Собор. Покровская ц.—*Левандовскій* Иоан. Иоан., прот. и *Субботинъ* Ал-андр. Иоан., священ. Николаевская ц.—*Сильванскій* Мих. Андр., священ. С. Араповка—Ахтырско-Богородич. ц.—*Приходьковъ* Феод. Иоан., священ. С. Волосская Балаклея—Архангело-Михаиловская ц.—*Сулима* Север. Георг., прот. и *Мухинъ* Вас. Митр., священ. С. Владимировка—Богородичная ц.—*Бѣликовъ* Никол. Сем., священ. С. Верхняя Дуванка—Благовѣщенская ц.—*Лончиновъ* Арсен. Пет., священ. С. Гусинка—Георгиев. ц.—*Соколовскій* Вас. Вас., священ. С. Двурѣчное—Успенская ц.—*Лукашовъ* Феод. Петр., священ. и *Лазаревскій* Митроф. Вас., священ. С. Каменка—Николаевская ц.—*Сапухинъ* Иоан. Иоан., священ. С. Мечебилова—Дмитриевская ц.—*Оранскій* Пав. Стеф., священ. С. Ново-Николаевка—Николаевская ц.—*Нечасовъ* Иоан. Петр., священ. С. Петропавловка—Петро-Павловская ц.—*Сѣкирскій* Мих. Павл., священ. и *Базилевичъ* Иоаннъ Никол., священ. С. Пристѣнь—Кресто-Воздвиженская ц.—*Петровъ* Моис. Петр., священ. С. Синиха Иоанно-Богословская ц.—*Томашевскій* Дим. Вас., священ. С. Смородиновка—Покровская ц.—*Фоминъ* Георг. Григ., священ. С. Старовѣровка—Казанско-Богородич. ц.—*Бородаевъ* Дим. Иоан., священ. С. Гороховатка—Воскресенская ц.—*Иванецкій* Ал-сѣй Мих., священ. и *Ковалевъ* Мих. Яв., священ. С. Боровое—Рождество-Богород. ц.—*Линицкій* Дим. Вас., священ. и *Торанскій* Иоан. Феод., священ. С. Калинова—Владим. Богород. ц.—*Кушнаревскій* Иоан. Харит., священ.

2-й округъ. С. Колодяжное—Сергиевская ц.—*Лавденковъ* Серг. Мих., священ. С. Коломийчиха—Покровская ц.—*Любарскій* Як. Никол., священ. С. Кругляновка—Николаевская ц.—*Самойловъ* Юс. Феод., священ. и *Стаховскій* Плат. Григ. священ. С. Тарасовка—Николаевская ц.—*Капустинъ* Никол. Сем., священ. С. Ново-Александровка—Иоанно-Богословская ц.—*Капустинъ* Сем. Андр., священ. С. Ново-Георгиевскъ—Иверско-Богородич. ц.—*Поповъ* Вас. Никит., прот. С. Ново-Млинскъ—Покровская ц.—*Флоринскій* Викт. Иоан., священ. С. Николаевка—Георгиевская ц.—*Сулима* Георг. Северіан., священ. С. Ново-Ольшанское—Вознесенская ц.—*Вересовичъ* Пет. Мих., священ. и *Макаровскій* Иоаннъ Астеріевичъ священ. С. Ново-Осиново—Свято-Духовская ц.—*Панкратьевъ* Феод. Дм., священ. и *Вергуновъ* Феод. Андр.,



свщ. С. Отрадная Успенская ц.—*Фоминъ* Иоан. Тимоѳ., свщ. С. Несчаная Александро-Невская ц.—*Протопоповъ* Вас. Аван., свщ. С. Покровскъ—Покровская ц.—*Масловъ* Вас. Стеф., свщ. Троицкая ц.—*Лонгиновъ* Георг. Петр., свщ. С. Сеньково Успенская ц.—*Поповъ* Вас. Тимоѳ., свщ. С. Тополи—Александро-Невская ц.—*Подольскій* Ал-андръ Иоан., свщ. С. Ивановка—Иоанно-Златоустовская ц.—*Макухинъ* Вас. Петр., свщ. С. Тарасовка Николаевская ц.—*Касьяновъ* Иоан. Сем., свщ. С. Ново-Красная—Вознесенская ц.—*Лувичинскій* Григ. Петр., свщ. С. Нижняя Дуванка Феодоро-Стратил. ц.—*Самойловъ* Пав. Юс., свщ., Александро-Невская ц.—*Бугуцкій* Триф. Стеф., свщ. С. Наугольнова Николаевская ц.—*Феневъ* Мих. Стеф., свщ. С. Преображенская Преображенская ц.—*Любарскій* Пет. Пав., свщ.

3-й округъ. С. Куземовка—Митрофаніевская ц.—*Сыжирскій* Мих. Петр., свщ. С. Стельмаховка—Тихоновская ц.—*Навродскій* Феодос. Ал-андр., свщ. С. Гончаровка—Крестовоздвиженская ц.—*Жуковъ* Зах. Стеф., свщ. С. Свистановка—Георгиевская ц.—*Макаровскій* Як. Астер., свщ. С. Белоцерковка—Александро-Невская ц.—*Жуковскій* Вас. Иоан., свщ. С. Сватова Лучка—Сошествіевская ц.—*Чернявскій* Мих. Андр., прот. и *Линицкій* Владим. Дм., свщ., Успенская ц.—*Ер фаловъ* Вас. Герас., свщ. С. Мѣловатка—Иоанно-Предтечьевская ц.—*Кунигинъ* Иоан. Георг., свщ. и *Филевскій* Як. Ильичъ, свщ. С. Ново-Никольскъ—Покровская ц.—*Таранскій* Георг. Фед., свщ. С. Кабанье—Вознесенская ц.—*Жуковъ* Никита Степ., свщ. Преображенская ц.—*Титовъ* Влад. Евг., свщ. С. Краснянка—Архангело-Михайловская ц.—*Рождественскій* Вас. Порфир., свщ. С. Поповка—Рождество-Богород. ц.—*Юшковъ* Иоан. Ал-сѣв., свщ. С. Ново-Глухово—Преображенская ц.—*Папкратъевъ* Евменій Дм., свщ., Троицкая ц.—*Квитницкій* Евг. Юс., прот. и *Горбачевскій* Фед. Ал-андр., свщ. С. Терны—Николаевская ц.—*Измайловъ* Иоан. Аван., свщ. С. Торская—Вознесенская ц.—*Оптовцевъ* Ал-сѣй Иоан., свщ. С. Юрьевка—Петро-Павловская ц.—*Орловъ* Мих. Ильичъ, свщ. С. Боголюбовка—Воскресенская ц.—*Станковъ* Ал-андръ Дм., свщ. С. Пески Радьковскіе—Вознесенская ц.—*Торанскій* Пет. Иоан., свщ. и *Сокальскій* Дим. Григ., свщ. С. Дружелюбовка—Петро-Павловская ц.—*Мирожинъ* Ал-андръ Иоан., свщ. С. Радьковка—Покровская ц.—*Ковалевъ* Як. Ал-андр., свщ. С. Камаровка—Успенская ц.—*Ковалевъ* Ал-андръ Як., свщ. С. Кармазиновка—Николаевская Единов. ц.—*Раздобаровъ* Тимоѳ. Матв., прот. и *Васютинъ* Ант. Емельян., свщ. С. Краснянка—Александро-Невская Единов. ц.—*Гилуновъ* Филип. Филип., свщ.

### Волостныя Правленія и Волостные Суды.

Купянской волости: Старшина *Шапка* Дм. Пет. Волостной писарь *Брюхановъ* Митроф. Ал-сѣв. Предсѣдатель Суда *Шапка* Дм. Пет.

Гусинской: Старшина *Черный* Ант. Никит. Волостной писарь *Садовскій* Конст. Ал-андров. Предсѣдатель Суда *Черный* Ант. Никит.

Петропавловской: Старшина *Москаленко* Степ. Никол. Волостной писарь *Дядюнъ* Ал-сѣй Авксент. Предсѣдатель Суда *Водолазскій* Маркъ Никит.

Сеньковской: Старшина *Удка* Анд. Давид. Волостной писарь *Дриновскій* Ак. Ил. Предсѣдатель Суда *Непійвода* Тимоѳ. Ив.

Старовѣровской: Старшина *Путевскій* Фед. Ефим. Волостной писарь *Липовый* Сам. Оом. Предсѣдатель Суда *Козаръ* Самс. Моис.

Двурѣчанской: Старшина *Федай* Филип. Демид. И. д. волостнаго писаря *Шелкопласовъ* Никол. Федот. Предсѣдатель Суда *Моргунъ* Теоф. Кирил.



Ольшанской: Старшина *Овчаренко* Савел. Ив. Волостной писарь *Курочкинъ* Серг. Архип. Председатель Суда *Костенко* Мих. Пет.

Колодезянской: Старшина *Положенко* Ив. Терент. Волостной писарь *Оранский* Пав. Матв. Председатель Суда *Макогонъ* Емел. Мих.

Каменской: Старшина *Чикинъ* Ал-ндръ Сем. Волостной писарь *Бобошко* Пав. Як. Председатель Суда *Ковалевъ* Вас. Кирил.

Покровской: Старшина *Абросимовъ* Моис. Степ. И. д. волостного писари *Базилевичъ* Вас. Ануфр. Председатель Суда *Скубакъ* Мих. Ант.

Нижне-Дуванской: Старшина *Дубовой* Ив. Григ. Волостной писарь *Вербецкий* Ив. Ил. Председатель Суда *Жестовский* Ив. Григ.

Тарасовской: Старшина *Колтаковъ* Поликарп. Иустинов. Волостной писарь *Химченко* Пет. Егор. Председатель Суда *Зарыцкий* Степ. Вас.

Сватово-Луцкой: Старшина *Вертола* Макс. Матв. Волостной писарь *Борисенко* Егоръ Назар. Председатель Суда *Гуленко* Власъ Емел.

Кабанской: Старшина *Гнилицкий* Ал-ндръ Зах. Волостной писарь *Лященко* Анд. Митроф. Председатель Суда *Гнилицкий* Степ. Ант.

Гороховатской: Старшина *Голоха* Ром. Пантелейм. Волостной писарь *Водопьяно* з Пет. Ив. Председатель Суда *Виноградский* Як. Лаврент.

Песчанской: Старшина *Стрельцовъ* Иги. Анд. Волостной писарь *Шапранский* Герм. Серг. Председатель Суда—старшина.

Ново-Глуховской: Старшина *Непранъ* Пет. Анис. Волостной писарь *Максименко* Ив. Степ. Председатель Суда *Нескородевъ* Никол. Дм.

Терновской: Старшина *Майстренко* Ив. Моис. Волостной писарь *Щеценко* Автон. Сафрон. Председатель Суда—старшина.

## Лебединскій уѣздъ.

### Лебединская Дворянская Опека.

Председатель—уѣздн. предводитель дворянства *Добросельский* Вас. Матв., с. сов. Засѣдатель опеки: *Тимченко-Рубанъ* Ал-ндръ Ал-ндров., тит. сов. *Тимченко-Рубанъ* Серг. Степ., отст. капит. И. д. протоколиста опеки *Веселовский* Ал-ндръ Петров., н. сов.

### Лебединскій Уѣздный Съѣздъ.

Председатель—предводитель дворянства *Добросельский* Вас. Матв., с. сов. Уѣздный Членъ Сум. каго Окружнаго Суда по Лебединскому уѣзду *Лавыгинниковъ* Ив. Ив., с. сов. Городской судья г. Лебедина *Гурский* Никан. Вас., тит. с. Секретарь съѣзда *Веселовский* Ал-ндръ Петров., н. сов. Почетные Мировые Судьи: *Щербатовъ* Никол. Борис., князь, г. с. *Капнистъ* Вас. Ал-сѣев., графъ тайн. с. Въ г. Харьковѣ, Благовѣщенская ул., соб. д. *Капнистъ* Дмитр. Ал-сѣев., графъ тайн. сов. *Галкинъ* Никол. Петров., д. с. с. *Кучеровъ* Як. Владим., отст. ген. шт. капит. *Тимченко-Рубанъ* Серг. Степ., отст. кап. *Шлетневъ* Дм. Ив., г. с. *Тимченко-Рубанъ* Ал-ндръ Ал-ндров. тит. с. *Щекинъ-Кротовъ* Ник. Евграф., в. сен. *Величко* Ал-сѣй Львов., отст. ротм. *Елагинъ* Ив. Петров., н. сов. *Березо* з Ив. Осип., куп. Земские начальники: 1-го участка *Гладковъ* Влад. Григ.,

с. сов. 2-го участка и. д. *Добросельскій* Влад. Петров., г. с. 3-го участка *Гладковъ* Никол. Григ., отст. пор. 4-го участка *Каминскій* Ал-дръ Никол., с. сов. 5-го участка *Тимченко-Рубанъ* Ал-дръ Степанов., от. пор.

### Лебединскій Уѣздный Училищный Совѣтъ.

Предсѣдатель Совѣта—предводитель дворянства *Добросельскій* Вас. Матв., с. сов. С. Марковка. Члены Совѣта: *Якушевскій* Пет. Петров., над. с. Г. Лебединь. Инспекторъ народныхъ училищъ Харьковской г. *Бородаевскій* Ал-дръ Вас. Г. Харьковъ, Каплуновская ул., д. № 17. *Кучеровъ* Як. Владим., кап. ген. шт. С. Гудимовка. *Юскевичъ* Никол. Ив., к. а. Г. Лебединь. *Тимченко-Рубанъ* Серг. Степ., от. кап. Г. Лебединь. *Гладковъ* Николай Григ., пор. Х. Мирный. *Давидовъ* Ал-дръ Иван., священ. Г. Недригайловъ. *Чижевскій* Петръ Лук., священ. Г. Лебединь.

### Лебединское Уѣздное по воинской повинности Присутствіе.

Предсѣдатель—уѣздный предводитель дворянства *Добросельскій* Вас. Мат., с. сов. Члены Присутствія: *Сташевскій* Влад. Петров., подполк.—уѣздный воинскій начальникъ. *Якушевскій* Пет. Петров., к. сов.—уѣздный исправникъ. *Галкинъ* Никол. Петров., д. ст. сов. чл. земской упр. Дѣлопроизводитель *Лавренко* Никол. Евстаѣ., мѣщ.

### Лебединское Уѣздное по питейнымъ дѣламъ Присутствіе.

Предсѣдатель Присутствія—уѣздный предводитель дворянства *Добросельскій* В. М. Члены: уѣздный членъ Сумскаго Окр. Суда *Лацынниковъ* И. И. Земскій нач. 5-го участка Леб. уѣзда *Тимченко-Рубанъ* А. С. Лебединскій уѣздн. испр. *Якушевскій* П. П. Непременный членъ—помощн. надз. акциз. сборовъ 6 округа *Перцовъ* Мих. Ал-дров., к. сек.

### Лебединское Уѣздное Попечительное о тюрьмахъ Отдѣленіе.

Старшій директоръ—уѣздн. предводитель дворянства *Добросельскій* Василій Матв., с. сов. Директоры по должности: уѣздный врачъ *Шадровъ* Никол. Осип., в. сов. Благочинный 1-го округа *Щелкуновъ* Кирил. Георг., прот. Городской голова *Березовъ* Ив. Осип., куп. Товарищъ прокурора *Сердюковъ* Григ. Наумов., тит. сов. Уѣздный исправникъ *Якушевскій* Петръ Петров., к. сов. Предсѣдатель земской управы *Кучеровъ* Як. Влад., кап. генер. шт. Уѣздный членъ Окружнаго Суда *Лацынниковъ* Ив. Ив., с. сов. Городской судья *Гурскій* Никан. Вас., к. а. Директоры Высочайше утвержденные: *Каминскій* Ал-дръ Николаев., с. сов. *Темницкій* Ив. Семен., куп. Въ Харьковѣ, Садовая ул., соб. д. № 12. *Галкинъ* Никол. Петров., д. с. с. *Комисаренко* Гавр. Вас., куп. *Щербатовъ* князь Борисъ Серг., отст. гвард. полк. *Мокшицкій* Вас. Осип., к. а. *Хрущовъ* Ал-др. Дмитр., г. сек. *Зильберникъ* Кадышъ Сендеровичъ, к. сов.

### Лебединское Уѣздное Полицейское Управление.

Лебединскій уѣздный исправникъ *Якушевскій* Пет. Петр., к. сов. Помощникъ *Фонъ-Сизинъ* Мих. Павлов., в. с. Секретарь *Пенскій* Елеазаръ Ал-сѣв., тит. с. Столоначальники: Гражданскихъ дѣлъ *Замятинъ* Ив. Иван., к. сек. Уго-

ловныхъ дѣлъ *Моисеенко* Виталій Ив., г. с. Регистраторъ *Замятинъ* Пав. Ив., н. ч. И. д. полицейскихъ надзирателей: 1 участка *Ходской* Георг. Никол., тнт. с. 2 участка *Соколовъ* Мих. Евст., тнт. с. И. д. полицейскаго надзирателя гор. Недригайлова *Крамаренко* Никандръ Григ., н. ч. Въ г. Недригайловѣ. Пристава: 1 стана *Подольскій* Ив. Фортунат., в. а. Въ с. Рябушкахъ. 2 стана *Рожинскій* Никол. Зинов., н. ч. Въ с. Ольшанѣ. Начальникъ Лебединской тюрьмы *Корнильевъ* Ив. Юсиф., н. с. Въ г. Лебединѣ.

### Лебединскій Уѣздный Распорядительный Комитетъ.

Предсѣдатель—уѣздный исправникъ. Члены: Уѣздный воинскій начальникъ. Городской голова. Членъ Лебединской земской управы *Щекинъ-Кротовъ* Никол. Евграф., г. с.

### Лебединская Земская Управа.

Предсѣдатель управы *Кучеровъ* Як. Влад., кап. ген. шт. Въ д. Гудимовкѣ. Члены управы: *Галкинъ* Никол. Петров., д. ст. сов. *Щекинъ-Кротовъ* Никол. Евграф., в. сек. *Добросельскій* Ал-ндръ Петров., корн. зап. Секретарь управы *Пазиничъ* Ив. Мих. Земскіе врачи: 1-го участка (онъ же и завѣдующій земскою больницею въ г. Лебединѣ) *Зильберникъ* Кадышъ Сендеров., в. сов. 2 участка—вакансія. Въ с. Васильевкѣ. 3-го участка *Рейхель* Юсифъ Франц., в. сов. Въ с. Тернахъ. 4 участка *Селиховскій* Никол. Николаев., лѣк. Въ г. Лебединѣ. 5-го участка *Штамъ* Карлъ Христіан., лѣк. Въ с. Ольшанѣ. 6 участка *Клаузмакъ* Юсифъ Монс., лѣк. Въ с. Ворожбѣ. 7 участка *Копеловичъ* Мееръ Лейбов., лѣк. Въ с. Чунаховкѣ. Ветеринарный врачъ *Иноземцевъ* Фед. Егор., кол. а. Въ гор. Лебединѣ.

### Лебединское Ремесленное Училище.

Предсѣдатель Попечительнаго Совѣта *Капнистъ* Вас. Алексѣев., гр., тайн. сов. Въ с. Михайловкѣ и въ Харьковѣ. Члены: *Кучеровъ* Як. Владим., кап. ген. шт. Въ д. Гудимовкѣ. *Ковалевскій* Никол. Никол., двор. Въ с. Боровенькѣ. *Щекинъ-Кротовъ* Никол. Евграфов., губ. сек. *Галкинъ* Никол. Петр., д. с. сов. Смотритель училища *Лукашевъ* Никол. Михайлов., двор. Помощникъ смотрителя *Кравцовъ* Пет. Ал-сѣв., мѣщ. Законоучитель *Чижевскій* Пет. Лук., свящ. Учитель пѣнія *Шкарупа* Серг. Степан., крест. Учитель столяръ *Моисеенко* Филар. Павл., крест. Учитель сапожникъ *Орловъ* Сем. Матв., зап. писарь.

### Лебединская Женская Прогимназія.

Попечительница прогимназій *Капнистъ* Варв. Вас., графиня. Въ г. Харьковѣ, Благовѣщенская ул., соб. д. Предсѣдатель Педагогическаго Совѣта *Юскевичъ* Никол. Ив., в. а. Начальница прогимназій *Булатовичъ* Нат. Ксаверьевна, д. генер.-майора. Законоучитель *Лижинскій* Вас. Васил., свящ. Учитель русскаго языка *Лощаковъ* Ив. Никаноров., в. а. Учительница географіи *Милостанова* Вѣра Ал-сѣевна, д. свящ. Учительница исторіи, естественной исторіи и французскаго языка *Иванова* Мар. Ал-савдр. Учительница рукодѣлія *Долженкова* Варв. Сем., дворянка. Учительница нѣмецкаго языка *Середенко* Зинаида Данил. Учительница чистописанія и приготовительнаго класса *Левитская* Ал-ндра Пет., двор. Учительница музыки *Дядова* Мар. Степан., двор. Учитель пѣнія—вакансія. Врачъ—вакансія. Попечительный Совѣтъ: Предсѣдатель *Капнистъ* Вас. Ал-сѣв.,



графъ. Члены Совѣта: *Капнистъ* Варв. Вас., графиня. Г. Харьковъ, Благовѣщенская ул., соб. д. *Шербатова* Анна Никол., кнѣг. Слоб. Терны *Воиуж* Ал-ндра Никол., графиня. Сл. Бобровое. *Добросельская* Мар. Павл., ж. с. сов. Сл. Марковка. *Богаевская* Мар. Львовна, ж. н. с. Сл. Васильевка. *Понамарева* Марья Петр., ж. кап. С. Селище. *Величко* Елизав. Евген., ж. ротм. С. Голубовка. *Кучеровъ* Як. Владим., кап. генер. шт. Д. Гудимовка. *Булатовичъ* Нат. Кеавер., д. ген.-маіора. Г. Лебединъ. Дѣлопроизводитель Повечительнаго Совѣта *Юскевичъ* Никол. Ив., в. а. Г. Лебединъ.

### Штеповское Александровское Ремесленное Училище.

Предсѣдатель Совѣта *Добросельскій* Вас. Матв., с. сов. Въ с. Марковкѣ. Члены Совѣта: *Даниловъ* Никол. Вас., двор. Въ с. Штеповкѣ. *Гладковъ* Никол. Григ., поруч. Въ х. Мирномъ. *Гладковъ* Владим. Григ., с. сов. Въ дер. Могиля. совкѣ. *Величко* Ал-сѣй Львов., ротм. Въ с. Голубовкѣ. *Тимченко-Рубанъ* Александръ Ал-ндров., тит. с. Въ х. Мироновщинѣ. *Щекинъ-Кротовъ* Никол. Евгр., в. сек. Въ г. Лебединѣ. *Добросельскій* Владим. Петр. Въ д. Граминой. Агентъ взаимнаго земскаго страхованія *Тимченко-Рубанъ* Серг. Степ., кап. Помощникъ агента *Пунктъ* Андр. Фед., двор. Смотритель уѣздной земской больницы *Шенкъ* Вас. Августов., мѣщ. Экспедиторъ земской почты *Конфъ* Ив. Ал-сѣев.

### Правленіе Общества Взаимнаго Кредита.

Предсѣдатель *Кучеровъ* Як. Владим., кап. ген. шт. Въ д. Гудимовкѣ, Лебединскаго у. Директоръ-кассиръ *Галкинъ* Никол. Петров., д. с. с. Въ г. Лебединѣ, по Сумской ул., въ соб. д. Директоръ *Комисаренко* Гавр. Вас., куп. Въ г. Лебединѣ, на Базарной пл., въ соб. д. Бухгалтеръ *Кридневъ* Пет. Дан., тит. с. Въ г. Лебединѣ, по Ахтырской ул., въ соб. д.

### Лебединская Городская Управа.

Городской голова *Березовъ* Иванъ Осипов., куп. Члены Управы: *Харченко* Андр. Ив., куп. с. (онъ-же заступающій мѣсто городского головы). *Кравцовъ* Мих. Прокоф., мѣщ. Городовой врачъ *Зильберникъ* Кадышъ Сендеров., к. сов. Городовой землемѣръ *Пестенко* Степ. Максим., мѣщ. Секретарь Управы и Думы *Трегубовъ* Пет. Виктор., п. поч. гражд.

### Лебединскій Сиротскій Судъ.

Предсѣдатель суда *Березовъ* Ив. Осип., куп. Базарная пл., соб. д. Члены суда: *Овчаровъ* Ив. Мих., куп. Ахтырская ул., соб. д. *Николаевъ* Ал-сѣй Ник., мѣщ. Покровская ул., соб. д. *Горошко* Андр. Матв., цех. Довгалева ул., соб. д. Секретарь *Трегубовъ* Пет. Виктор., п. поч. гражд. Сумская ул., соб. д.

### Лебединское Уѣздное Казначейство.

Уѣздный казначей *Скороходовъ* Матв. Як., к. сов. Трехсвятительская ул., соб. д. Бухгалтеръ *Доброславскій* Вас. Вас., в. а. Будыльская ул., д. Ермоленко. Помощники бухгалтера: *Трещовъ* Эльзидиф. Ал-сѣев., тит. с. Покровская ул., д. Мостовенко. *Чугаевъ* Ал-ндръ Кон., тит. сов. Ахтырская ул., д. Дригузы.

### Управление Лебединскаго Воинскаго Начальника.

Лебединскій уѣздный воинскій начальникъ *Сташевскій* Влад. Пет., подп. Въ г. Лебединѣ, Замковая ул., д. Воскобойниковой. Дѣлопроизводитель *Филемоничъ* Мих. Фелик., шт.-кап. Въ г. Лебединѣ, пер. Перекопъ, д. Савенко.

### Лебединское Уѣздное Податное Присутствіе.

Предсѣдатель *Тигель* Пет. Ив., в. сек., податной инспекторъ 13 уч. Харьковской губ. Члены отъ г. Лебединя: *Лавренко* Ив. Яков., куп. *Коммисаренко* Гавр. Вас., куп. *Воскобойниковъ* Серг. Павл., мѣщ. *Калюжный* Никиф. Спирид., цех. *Стрѣльникъ* Наз. Ильичъ, крест. *Золотаревъ* Ал-сѣй Григ., мѣщ. Кандидаты къ нимъ: *Таранушенко* Пет. Вас., цех. *Стещенко* Конст. Тимоѳ., куп. *Гонтаревъ* Григ. Ив., куп. *Казачута* Фед. Петр., цех. *Харченко* Филип. Лук., вкрест. *Поповъ* Андр. Ив., мѣщ. Члены отъ земства: *Коммисаренко* Гавр. Вас., куп. *Березовъ* Ив. Осип., мѣщ. *Стеблянка* Лаврент. Вас., крест. *Мирошниченко* Леонт. Фед., мѣщ. Кандидаты къ нимъ: *Гонтаревъ* Григ. Ив., мѣщ. *Василенко* Март. Мартын., цех. Члены отъ г. Недригайлова: *Русаковъ* Фед. Ив., куп. *Даниленко* Филип. Троф., крест. Кандидаты къ нимъ: *Ивановъ* Аггей Дм., куп. с. *Глушченко* Вас. Ал-сѣв., мѣщ.

### Лебединское Уѣздное Училище.

Вочетный смотритель *Мокшицкій* Вас. Осип., в. а. Хут. Лазаровщина, Лебединскаго уѣзда. Штатный смотритель *Юскевичъ* Никол. Ив., в. а. Законоучитель *Щелкуновъ* Кириль Георг., прот. Учитель русскаго языка *Лощаковъ* Ив. Никанор., в. а. Учитель ариѳметики и геометріи *Карновъ* Кон. Петр., г. сек. Учитель исторіи и географіи *Клоковъ* Вас. Ефим., чин. XII кл. Сверхштатный учитель ариѳметики и геометріи *Ефимовъ* Подик. Никол., чинъ XII кл. Учитель чистописанія, черченія и рисованія—вакансія. Учитель пѣнія—вакансія. Врачъ *Зильберникъ* Кадынь Сендеровичъ, в. сов.

### Недригайловское Городекое Упрощенное Управление.

Городской староста *Омельченко* Пет. Пет., вкр. Базарная ул., соб. д. № 167. Помощникъ старосты *Васильковскій* Фед. Евф., зап. фельдш. Ул. Куть, соб. д. № 36. Дѣлопроизводитель *Карыненко* Ник. Клавд., г. с. Базарная пл., гор. д.

### Недригайловскій Городекой Сиротекій Судъ.

Предсѣдатель *Омельченко* Пет. Петр., вкр. Базарная ул., соб. д. № 167. Члены: *Русаковъ* Григ. Ив., куп. Роменская ул., соб. д. № 730. *Ельфиновъ* Евг. Евфим., мѣщ. Базарная пл., соб. д. № 2. Дѣлопроизводитель *Карыненко* Никол. Клавд., сек. Базарная пл., городской домъ.

### Благочинные Лебединскаго Уѣзда.

1-го окр. *Щелкуновъ* Кириль, прот. Г. Лебединъ. 2-го окр. *Елминскій* Митроф., свящ. Сл. Павленково. 3-го окр. *Краснопольскій* Петръ, прот. Сл. Терны.

## Духовенство Лебединскаго Уѣзда.

1-й округъ. Г. Лебедивъ—Соб.-Успенская ц.—*Прокоповичъ* Стеф. Зах., свящ. и *Лихницкій* Вас. Вас., свящ. Покровская ц.—*Чудновскій* Пет. Вас., свящ. Троицкая ц.—*Милостановъ* Алсій Ѳедот., свящ. Воскресенская ц.—*Кондеевскій* Никол. Григ., свящ., Георгіевская ц. *Гончаревскій* Апол. Георг., свящ., Вознесенская ц.—*Щелкуновъ* Кирил. Георг., прот. С. Бишкинъ—Дмитріевская ц.—*Острогорскій* Конст. Гавр., свящ. С. Великій-Исторощъ—Пятницкая ц.—*Малиженевскій* Іоан. Ѳед., свящ. С. Малый-Исторощъ—Архангело-Михайловская ц.—*Подольскій* Мих. Алсiev., свящ. С. Буймеръ—Николаевская ц.—*Семеновъ* Анисимъ Вас., свящ. С. Рябушки—Іоанно-Предтечѣевская ц.—*Ѳедоровъ* Никол. Евграф., свящ. и *Слюсаревъ* Поликарпъ Іоан., свящ. С. Мартыновка—Николаевская ц.—*Мухинъ* Пав. Мих., свящ. С. Алешки—Преображенская ц.—*Подлукій* Пет. Стеф., свящ. Преображенская ц.—*Грековъ* Ник. Григ., свящ. С. Ясеново—Воскресенская ц.—*Червопецкій* Ал-андръ Ал-андр., свящ. С. Чунаховка—Казанско-Богородич. ц.—*Орловъ* Никол. Григор., свящ. С. Должикъ—Троицкая ц.—*Вахнинъ* Пет. Григ., свящ. С. Влѣзки—Николаевская ц.—*Сергѣевскій* Максимъ Борисов., свящ. С. Бобрискъ—Троицкая ц.—*Жуковскій* Іоан., Мих., свящ. С. Боровеньки—Николаевская ц.—*Антоновъ* Никол. Григ., свящ. С. Будылка—Рождество-Богородич. ц.—*Браиловскій* Пав. Іоан., свящ. С. Ясеново—Воскресенская ц.—*Червопецкій* Ал-андръ Ал-андр., свящ.

2-й округъ. С. Ворожба—Преображенская ц.—*Рубинскій* Пет. Андр., свящ. и *Сапужинъ* Іоан. Тимоѳ., свящ. С. Межиречь—Крестовоздвиженская ц.—*Луценковъ* Пав. Никол., свящ. Успенская ц.—*Соколовскій* Іоан. Вас., свящ. Преображенская ц.—*Кохановскій* Іоан. Леонт., свящ. С. Павленково—Георгіевская ц.—*Елшинскій* Митроф. Вас., свящ. С. Гришицево—Покровская ц.—*Гриздубовъ* Никол. Ал-андр., свящ. С. Груши—Николаевская ц.—*Стефановъ* Іоан. Африкан., свящ. С. Васильевка—Троицкая ц.—*Завадовскій* Ѳед. Андр., свящ. Хут. Андреевка—Пророко-Ильинская ц.—*Никулищевъ* Пав. Григ., свящ. С. Михайловка—Рождество-Богородич. ц.—*Стеллецкій* Іоан. Стеф., свящ. С. Курганъ—Архангело-Михайловская ц.—*Толмачевъ* Стеф. Петр., свящ. С. Червленое—Николаевская ц.—*Никулищевъ* Пет. Григ., свящ. С. Пристайлово—Успенская ц.—*Хорошковъ* Іоан. Ѳедосіев., свящ. С. Бобровое—Николаевская ц.—*Браиловскій* Іоан. Іоан., свящ. С. Каменный Пригородокъ—Покровская ц.—*Никулищевъ* Георг. Григ., свящ.

3-й округъ. Г. Недригайловъ—Покровская ц.—*Давидовъ* Ал-андръ Іоан., свящ. и *Петрусенко* Вас. Павлов., свящ. Митрофаніевская ц.—*Дикаревъ* Антон. Іоан., свящ. С. Терны—Николаевская ц.—*Прядкинъ* Леонидъ Павлов., и *Труфановъ* Вас. Іоан., свящ. Покровская ц.—*Краснополскій* Пет. Іаков., прот. и *Лободовскій* Ѳед. Андр., свящ. С. Олышаны—Архангело-Михайловская ц.—*Грищенко* Алсій Андр., свящ. Сергіе-Анастасіевская ц.—*Лободовскій* Мих. Андр., свящ. С. Марковка—Преображенская ц.—*Поповъ* Стеф. Іоан., свящ. С. Авино—Екатериинская ц.—*Вербичскій* Алсій Никол., свящ. С. Бобрискъ—Маріи Магдалиновская ц.—*Кремповскій* Мих. Ѳед., свящ. С. Тучное—Ѳеодоро-Стратилатовская ц.—*Люминарскій* Андр. Вас., свящ. С. Деркачевка—Николаевская ц.—*Флоринскій* Вас. Петр., свящ. С. Толстое—Іоанно-Воиновская ц.—*Рубинскій* Никол. Петр., свящ. С. Бѣжевка—Иверско-Богородичная ц.—*Лихницкій* Алсій Петр., свящ. С. Верхо-Сулка—Варваринская ц.—*Ѳеодоровскій* Мих. Як., свящ. С. Нижняя Верхо-Сулка—Христорожественская ц.—*Быковъ* Антонъ



Вас., свящ. С. Луцыковка -- Покровская ц. — *Новицкій* Петръ Евдоким., свящ. С. Голубовка — Николаевская ц. — *Крохацкій* Юсиф. Ал-сiev., свящ. С. Будки — Николаевская ц. — *Степурскій* Аристархъ Юан, свящ.

### Волостныя Правленія и Волостные Суды.

Штеповской волости: Старшина *Киптенко* Андр. Иван. Волостной писарь *Гупало* Дмит. Эрастов. Предсѣдатель суда *Деркачъ* Григ. Ѳом.

Михайловской: Старшина *Авраменко* Вас. Мин. Волостной писарь *Цебро* Ив. Ив. Предсѣдатель суда *Токовой* Козьма Семен.

Червленовской: Старшина *Дмитріевъ* Ал-ндръ Павлов. Волостной писарь *Вакула* Ѳед. Мих. Предсѣдатель суда *Цебро* Ѳед. Ефим.

Боровеньской: И. д. старшины *Нарожный* Андр. Иванов. Волостной писарь *Ивановъ* Ал-сій Петр. Предсѣдатель суда *Коротичъ* Филиппъ Тихонов.

Бобровской: Старшина *Демехинъ* Николай Данилов. Волостной писарь *Кузеньный* Григ. Мих. Предсѣдатель суда *Цыкало* Лука Давид.

Павленковской: И. д. старшины *Манько* Меод. Васил. Волостной писарь *Лапоноговъ* Никол. Роман. Предсѣдатель суда *Павленко* Андр. Авксент.

Межиричской: Старшина *Овчаровъ* Ал-ндръ Ѳедор. Волостной писарь *Сееринъ* Степ. Дмитр. Предсѣдатель суда *Любченко* Ѳед. Никол.

Ворожбянской: Старшина *Цымбалъ* Никол. Авксентьев. Волостной писарь *Липка* Георг. Петров. Предсѣдатель суда *Молчанъ* Ал-сій Андр.

Велико-Исторопекской: Старшина *Миняйло* Семень Васил. Волостной писарь *Скрипка* Дмит. Петр. Предсѣдатель суда *Ситенко* Кондр. Кирил.

Верхосульской: Старшина *Щеголо* Ив. Мелакіев. Волостной писарь *Матвѣевъ* Ѳед. Владим. Предсѣдатель суда *Панченко* Пет. Ив.

Ольшанской: Старшина *Семенюта* Ив. Петр. Волостной писарь *Омесенко* Ив. Мих. Предсѣдатель суда *Носаль* Григ. Мих.

Васильевской: Старшина *Площикъ* Ѳедотъ Ѳедор. Волостной писарь *Матвѣевъ* Григ. Владим. Предсѣдатель суда *Летвиненко* Сем. Осипов.

Тодстянской: Старшина *Демиденко* Ефимъ Ив. Волостной писарь *Масько* Владим. сем. Предсѣдатель суда *Трофименко* Макс. Ив.

Недригайловской: Старшина *Таранченко* Ѳеодосій Павлов. Волостной писарь *Сердюкъ* Герас. Григор. Предсѣдатель суда *Волошка* Кирил. Савел.

Марковской: Старшина *Котенко* Емельянъ Иванов. Волостной писарь *Кривошеенко* Ант. Герасимов. Предсѣдатель суда *Сорока* Ив. Ефим.

Тучнянской: Старшина *Бережной* Гавр. Макар. Волостной писарь *Глухобѣдъ* Игн. Никол. Предсѣдатель суда *Бондаренко* Илар. Мих.

Анинской: Старшина *Сташко* Мих. Яков. Волостной писарь *Ильяшенко* Ив. Пафнут. Предсѣдатель суда *Степаненко* Григ. Карпов.

Терновской: Старшина *Булахъ* Ѳед. Ѳом. Волостной писарь *Филимоновъ* Ал-ндръ Ив. Предсѣдатель суда *Пересадько* Филип. Яков.

Вѣжевской: Старшина *Тищенко* Савва Мих. Волостной писарь *Поповъ* Николай Петр. Предсѣдатель суда *Самозвоиъ* Пет. Максим.

Лебединской: Старшина *Ольховичъ* Сем. Андр. Волостной писарь *Супруненко* Ив. Емельян. Предсѣдатель суда *Величко* Ѳеокт. Ѳед.

Буймерской: Старшина *Мирошниченко* Ив. Мих. Волостной писарь *Домашенко* Пет. Ильичъ. Предсѣдатель суда *Глушченко* Пет. Мих.

Мартыновской: Старшина *Заброда* Козьма Дмитр. Волостной писарь *Василенко* Пет. Прокоф. Предсѣдатель суда *Галицкій* Мих. Зах.

Алешанской: Старшина—вакансія. Волостной писарь *Сажно* Степанъ Павлов. Предсѣдатель суда *Усовъ* Яв. Степ.

Чунаховской: Старшина *Бондаренко* Ант. Степ. Волостной писарь *Фурдыло* Григ. Автоном. Предсѣдатель суда *Жерновъ* Мих. Ив.

Должичанской: Старшина *Мищенко* Пантел. Андр. Волостной писарь *Лихманъ* Евдок. Игнат. Предсѣдатель суда *Лихманъ* Козьма Вас.

Ясеновской: Старшина *Шереметьевъ* Фед. Федот. Волостной писарь *Германъ* Аким. Степ. Предсѣдатель суда *Косенко* Денисъ Филин.

Рябушкинской: Старшина *Шульга* Ал-сѣй Евстаѳ. Волостной писарь *Бурлюкъ* Конст. Андріян. Предсѣдатель суда *Соловьевъ* Пантелеѳ. Ал-сѣв.

## Старобѣльскій Уѣздъ.

### Старобѣльская Дворянская Опека.

Предсѣдатель опеки—предводитель дворянства *Фирсовъ* Георг. Андр. Члены опеки: *Головолинскій* Леонидъ Петр., тит. с. *Кармазинъ* Владим. Фед., двор. Въ х. Николаевкѣ, Старобѣльской вол. Протоколистъ *Роговскій* Ростиславъ Федоров., тит. сов.

### Старобѣльскій Уѣздный Съездъ.

Предсѣдатель *Фирсовъ* Георг. Андреев., канд. правъ. Уѣздный членъ суда *Емельяновъ* Никол. Никол., с. сов. Товарищъ прокурора *Красовскій* Фортун. Антон., тит. с. Г. Изюмъ. Земскіе Начальники: 1-го участка *Ковалевскій* Пет. Петров., отст. шт. ротм. Д. Счастье, Старо-Айдарской вол. 2 участка *Бялецкій* Никол. Никол., корн. зап. Сл. Райгородка, Трехгубовской вол. 3-го участка *Дюковъ* Никол. Яковлев., отст. шт.-кап. Сл. Штормова. 4 участка *Стржковъ* Никол. Ив., к. сек. X. Покровскій, Мостовской вол. 5 участка *Поповъ* Андр. Вас., кол. а. X. Александровъ, Александровской вол. 6 участка *Клевезаль* Фед. Робертов., к. а. Д. Писаревка, Осиповской вол. 7 участка *Волошкевичъ* Мих. Ив., н. с. Сл. Ново-Астрахань. 8-го участка *Бутковъ* Владим. Вас., кап. зап. Сл. Бѣловодскъ. 9-го участка *Потаньевъ* Ал-андръ Мих., отст. подполк. X. Пріютъ, Тянушевской вол. 10-го участка *Кармазинъ* Ив. Фед., н. сов. 11-го участка *Буковскій* Ник. Ив., к. а. Сл. Марковка. Предсѣдатель Земской Управы *Кирилловъ* Ал-сѣй Ал-андров., н. сов. Уѣздный исправникъ *Горьловъ* Ал-андръ Мих., к. а. Податной инспекторъ *Сахаровъ* Ал-андръ Ал-андров., к. сек. Городской судья г. Старобѣльска *Головинскій* Евг. Вас., с. с. Почетные мировые судьи: *Сухановъ-Подколзинъ* Гавр. Гаврил., отст. ген.-маіоръ. *Сухановъ-Подколзинъ* Борисъ Гаврилдов., отст. полк. *Кирилловъ* Ал-сѣй Ал-андров., н. сов. *Фирсовъ* Георг. Андр., канд. правъ. *Дьяковъ* Фед. Никол., отст. поруч. Сл. Штормова. *Харинъ* Платонъ Николаев., отст. поруч. Сл. Тянушевка. *Штенгеръ* Ал-андръ Ал-андров., г. с. Слоб. Бѣлявки, Боровеньской вол. Баронъ *Фонз-Раденъ* Эдмундъ Карлов., от. ротм. X. Головковъ, Воеводской вол. *Савельевъ* Георг. Никол., н. сов. Сл. Курчевки, Старобѣльской в. И. д. секретаря *Лебедевъ* Ал-андръ Ал-сѣв., н. гр.

### Старобѣльскій Уѣздный Училищный Совѣтъ.

Предсѣдатель *Фирсовъ* Георг. Андр., канд. прав.—предводитель дворянства. Инспекторъ народныхъ училищъ *Архангельскій* Мих. Ефимов., к. а. Членъ отъ

Министерства Народнаго Просвѣщенія *Копустянский* Мих. Ал-сѣв., с. с. Члены отъ Министерства Внутреннихъ Дѣлъ: *Горьловъ* Ал-ндръ Мих. Земскіе Начальники: 1-го участка—въ д. Счастье, Старо-Айдарской вол. 2-го участка—въ слоб. Райгородѣ, Старобѣльскаго уѣзда. 3-го участка—въ сл. Штормовой. 4-го участка—въ х. Покровскомъ, Мостовской вол. 5-го участка—въ д. Александровъ, Александровской вол. 6-го участка—въ д. Писаревкѣ, Осиновской вол. 7-го участка—въ сл. Ново-Астрахани. 8-го участка—въ сл. Бѣловодскѣ. 9 участка—въ х. Приютѣ, Тянушевской вол. 10-го участка—въ хут. Николаевкѣ, Старобѣльской вол. 11-го участка—въ сл. Марковкѣ. Членъ отъ духовнаго вѣдомства *Аристовъ* Вас. Ал., свящ. Въ слоб. Подгоровкѣ, Старобѣльской волос. Членъ отъ городского общества *Приходько* Георг. Павлов., н. сов. Въ г. Старобѣльскѣ. Членъ отъ земства *Ковалевъ* Ив. Ефимов., к. сек. Въ г. Старобѣльскѣ. *Бутковъ* Яв. Вас., двор. Въ д. Екагериновкѣ, Старобѣльской вол.

### Старобѣльское Уѣздное Попечительство Дѣтекаго Приюта.

Предсѣдатель—предводитель дворянства. Попечительница приюта *Парманина* Евгенія Дмитр., ж. куп. Въ гор. Харьковѣ, Нѣмецкая ул., соб. д. Дѣйствительные члены: Предсѣдатель уѣздной земской управы. Уѣздный исправникъ. Уѣздный врачъ. Инспекторъ народныхъ училищъ. Городской голова. *Касьяновъ* Ал-нд. Ив., свящ. Почетные члены: *Лихоносцовъ* Вас. Мих., куп. Въ д. Геевкѣ, Старо-Айдарской вол. *Коптевъ* Ив. Ал-сѣв., двор. Въ г. Евпаторіи. *Раевскій* Левъ Мих., двор. Въ х. Малая Камянка, Ново-Россошанской вол. Дѣлопроизводитель *Роговскій* Ростиславъ Фед., тнт. сов. Въ г. Старобѣльскѣ.

### Старобѣльскій Дѣтекій Приютъ.

Попечительница приюта *Парманина* Евгенія Дмитр., ж. куп. Въ г. Харьковѣ, Нѣмецкая ул., соб. д. Директоръ приюта *Бойчевскій* Мих. Петров., куп. Въ сл. Уразовой, Валуйскаго уѣзда. Почетный старшина приюта *Марченко* Кир. Клемент., куп. Смотрительница приюта *Дмитріева* Елиз. Нибол., д. к. сов.

### Старобѣльское Уѣздное по воинской повинности Присутствіе.

Предсѣдатель—предводитель дворянства. Члены: Уѣздный Исправникъ. Уѣздный Воинскій Начальникъ. Членъ уѣздной земской управы. Дѣлопроизводитель *Алексеевскій* Никол. Мих., н. воч. гражд.

### Старобѣльское Уѣздное по питейнымъ дѣламъ Присутствіе.

Предсѣдатель Присутствія *Фирсовъ* Георг. Андр., предв. двор., канд. правъ. Непремѣнный членъ Присутствія *Верейскій* Тихонъ Пет., пом. акциз. надз. н. сов. Члены Присутствія: Уѣздный исправникъ *Горьловъ* Ал-ндръ Мих., шт. в. Предсѣдатель земской управы *Кирилловъ* Ал-сій Ал-ндров., н. сов. Уѣздный членъ суда—вакансія. Земскій начальникъ X участка *Кармазинъ* Ив. Фед., н. сов.

### Старобѣльское Уѣздное Попечительное о тюрьмахъ Отдѣленіе.

Старшій директоръ—предводитель дворянства. Директора: Уѣздный исправникъ. Городской голова. Предсѣдатель уѣздной земской управы. Уѣздный членъ Окружнаго Суда. Городской судья. Товарищъ прокурора. Уѣздный врачъ. Казначей *Кобтуновъ* Мих. Ив., куп. Тюремный свящ. *Гогинъ* о. Мих., свящ.



### Старобѣльское Уѣздное Полицейское Управленіе.

Уѣздный исправникъ *Горьловъ* Ал-андръ Мих., в. а. Таганрогская ул., д. Роговскаго № 15. Помощникъ исправника *Дудинъ* Вас. Ник., в. сов. Николаевская ул., д. Милова № 12. Секретарь *Виньковский* Влад Сав., тит. с. Садовая ул., соб. д. № 18. Столоначальникъ уголовныхъ дѣлъ *Роговенко* Фед. Никол., в. ч. Айдарская ул., соб. д. № 8. Столоначальникъ гражданскихъ дѣлъ *Виньковский* Ал-сѣй Сав. в. ч. Яблонская ул., д. Коваленка № 2. Регистраторъ *Моисеенко* Никол. Ив., тит. с. Кузнецкая ул., д. Астафьева № 13. Начальникъ Старобѣльской тюрьмы *Ивановъ* Пав. Сем., к. а. Въ зд. присутственныхъ мѣсть. Пристава: 1 стана *Тамара* Ив. Фед., в. сек. Сл. Бѣловодская. 2 стана *Гейбовичъ* Казим. Никодим., г. сек. Сл. Осиновой. 3 стана *Алексенко* Ив. Анд., тит. с. Сл. Бѣлокуракино. 4 стана *Базилевичъ* Ив. Гавр., к. а. Сл. Ново-Астрахань. Полицейскій надзиратель *Жуковъ* Ив. Никол., в. ч. Въ г. Старобѣльскѣ.

### Старобѣльскій Уѣздный Распорядительный Комитетъ.

Члены комитета: Старобѣльскій уѣздный исправникъ *Горьловъ* Ал-андръ Мих., к. а. Староб. уѣздный воинскій начальникъ *Фоль-Вульпійусъ* Вильг. Ив., полк. Староб. городской голова *Фоменко* Яв. Ем., к. р. Членъ Старобѣльской уѣздной земской управы по назначенію.

### Старобѣльская Уѣздная Земская Управа.

Председатель *Кирилловъ* Ал-сѣй Ал-андр., в. сов. Члены управы: *Бутковъ* Сем. Вас., к. р. *Ковалевъ* Ив. Ефим., в. сек. *Савельевъ* Георг. Георг., г. сек. Секретарь управы *Голодоминскій* Леонидъ Петр., тит. с. Бухгалтеръ—вакансія. Врачъ больницы *Приходько* Георг. Пав., в. сов. Участковые врачи: 1-го участка *Лещинскій* Миронъ Исаев. Въ сл. Петро-Павловкѣ. 2-го уч. *Пивоваровъ* Гав. Фирсов. Въ сл. Ново-Айдаря. 3-го уч. *Елминскій* Фед. Лук. Въ сл. Смольянино. 4-го уч. *Донченко* Антон. Дм., тит. с. Въ сл. Бѣлокуракиной. 5-го уч. *Павловскій* Ал-андръ Кон. Въ сл. Александровкѣ. 6-го уч. *Пономаренко* Ал-андр. Ив. Въ слободѣ Ново-Псковѣ, Осиновской вол. 7-го уч. *Тесля* Сем. Троф., в. с. Въ сл. Ново-Астрахани. 8-го уч. *Шафрановскій* Вас. Анд., в. с. Въ сл. Бѣловодскѣ. 9 уч. *Коробковъ* Гавр. Як., тит. с. Въ сл. Бѣлолуцкѣ. 10-го уч. *Вольскій* Кон. Луціан, в. с. Въ г. Старобѣльскѣ. 11-го уч. *Тарарумъ* Георг. Макс., в. с. Въ сл. Марьовкѣ. Завѣдующіе ремесленными училищами: Старобѣльскимъ Деменовскимъ *Ефимовъ* Полк. Никол. Въ Старобѣльскѣ. Александровскимъ Ново-Псковскимъ *Шинкаревъ* Козьма Мих. Въ сл. Ново-Псковѣ. Ветеринаръ *Мищенко* Ал-андр. Юасаф., в. сек. Агентъ земскаго страхованія *Римскій-Корсаковъ* Ал-андръ Валл., двор. Его помощникъ *Рудневъ* Мих. Вас., поч. гр. Смотритель арестнаго помѣщенія *Барабашевъ* Анд. Степ. Всѣ въ г. Старобѣльскѣ.

### Старобѣльская Городская Управа.

Городской голова *Фоменко* Яв. Емельян., к. р. Таганрогская ул., соб. д. Члены управы *Рудневъ* Ив. Петр., мѣщ. Дворянская ул., соб. д. *Смоляниновъ* Пав. Мих., мѣщ. Таганрогская ул., соб. д. Городской секретарь и секретарь управы *Тремпольцевъ* Влад. Мих., крест. Вербовая ул., д. Тремпольцовой.

### Старобѣльскій Сиротекій Судъ.

Председатель *Лебедевъ* Ал-андръ Ал-сѣв., поч. гр. Таганрогская ул., д. Лебедевой. Члены суда: *Сергеевъ* Пет. Ив., куп. Торговая пл., соб. д. *Суворовъ*

Сем. Тит., мѣщ. Старо-Кладбищенская ул., соб. д. Секретарь *Тремпольцевъ* Влад. Мих., крест. Вербовая ул., д. Тремпольцевой.

### Старобѣльское Уѣздное Казначейство.

Уѣздный казначей *Гирничъ* Пет. Анд., к. с. Больше-Садовая ул., соб. д. Помощникъ казначея *Кокушкинъ* Никаноръ Ив., к. а. Дворянская ул., д. Кокушкиной. Бухгалтеръ *Руссовскій* Никол. Монах., к. а. Николаевская ул., д. Гирничъ. Помощники бухгалтера: *Савиновъ* Викентій Никол., н. ч. Николаевская ул., д. Приходьковой. *Вебликовъ* Ефимъ Вас., в. р. Айдарская ул., д. Милова.

### Управление Старобѣльскаго Военскаго Начальника.

Старобѣльскій уѣздный военскій начальникъ *Фонъ-Вулпиусъ* Вильг. Ив., полк. Дворянская ул., д. земства. Дѣлопроизводитель *Лебедевъ* Ив. Ал-сѣв., кап. Дворянская ул., соб. д.

### Старобѣльское Уѣздное Податное Присутствіе.

Предѣдатель *Сахаровъ* Ал-андръ Ал-ндров., г. сек., н. д. податнаго инспектора 11 уч. Харьковской губ. Члены отъ земства: *Ковтуновъ* Ив. Ив., куп. *Ивановъ* Фед. Ив., куп. *Разказовъ* Ив. Прокоф., куп. *Семиковъ* М. С. *Деляковъ* Н. С. *Антоненко* В. И. Кандидаты къ нимъ: *Бобровниковъ* Вас. Кош., куп. *Григорьевъ* Никол. Никанор., куп. *Абрамовъ* Ал-сѣй Петр., куп. *Сердечный* М. Д. *Носовъ* Д. Н. *Колесниковъ* И. И.

### Александровская Старобѣльская Гимназія.

Почетный попечитель *Кирилловъ* Ал-сѣй Ал-ндр., н. с. Дворянская ул., соб. д. Директоръ *Бѣляевъ* Никол. Ал-ндр., с. с. Набережная ул., д. Ковтуновыхъ. Исп. об. инспектора *Капустянский* Мих. Ал-сѣв., с. с. Классическая ул., соб. д. Законоучитель *Поповъ* Гавр. Григ., свящ. Классическая ул., соб. д. Учитель русскаго языка *Эллинскій* Як. Вас., с. с. Коммерческая ул., д. Каряева. Учитель русскаго яз. *Богородицкій* Ал-ндръ Ив., с. с. Базарная пл., д. Поповой. Учитель древнихъ языковъ *Грековъ* Никодимъ Петр., с. с. Богучарская ул., д. городск. общества. Учитель древнихъ яз. *Федоровъ* Алеритъ Як., к. сов. Дворянская ул., д. Григорьева. Учитель древнихъ яз. *Жендзянъ* Юліанъ Войцѣхов., н. с. Коммерческая ул., д. Павлова. Учитель математики *Поповъ* Мих. Григ., к. сов. Пріютская ул., д. Баженовой. Учитель математики *Жизневскій* Ев. Костантинов., чин. VIII кл. Коммерческая ул., д. Каряева. Учитель нѣмецкаго яз. *Лангемакъ* Эрихъ Францов., н. с. Николаевская ул., д. Курычаго. Учитель рисованія и чистописанія *Остромецкій* Адольфъ Адольф., чин. VIII кл. Базарная пл., д. Выставкина. Учитель пріготовительнаго класса *Любарскій* Вас. Никол., к. сек. Коммерческая ул., соб. д. Врачъ гимназій *Приходьковъ* Георг. Павл., н. с. Николаевская пл., д. Тевяшева. Помощникъ классныхъ наставниковъ *Лихницкі* Пет. Владимір., к. а. Классическая ул., д. Кристъ. Помощникъ классныхъ наставниковъ *Кузнецовъ* Ив. Герас., г. с. Николаевская ул., д. Бѣлоцерковскаго. Письмоводитель гимназій *Роговенко* Веніам. Никол., к. р. Классическая ул., д. Яновичъ. Преподаватель гимнастики *Лебедевъ* Ив. Ал-сѣв., кап. Богучарская ул., д. Лебедева.

### Старобѣльская Женская Прогимназія.

Попечительный Совѣтъ: Предсѣдатель *Кирилловъ* Ал-сѣй Ал-ндр., п. с. Члены Совѣта *Бѣляевъ* Никол. Ал-ндров., с. с. *Гирничъ* Петръ Андр., к. сов. *Ковалевъ* Ив. Ефим., к. сек. *Струковъ* Никол. Ив., г. сек. Въ х. Покровскомъ Мостовской вол. *Ковтуновъ* Мих. Ив., куп. *Дихоносовъ* Вас. Мих. куп. Въ д. Гіевкѣ, Старо-Айдарской вол. *Моргуловичъ* Вѣра Андр., вд. преи. Дѣлопроизводитель *Роговскій* Ростиславъ Ѳед., тит. с.

Педагогическій Совѣтъ: Предсѣдатель—директоръ гимназій *Бѣляевъ* Никол. Ал-ндров., с. с. Начальница прогимназій *Моргуловичъ* Вѣра Андр., вд. препода. Законоучитель *Поповъ* Гавр. Георг., свящ. Преподавательницы: русскаго языка *Куликова* Над. Степ., д. двор. Естественной исторіи и ариѳметики *Волочкова* Мар. Влад., д. свящ. Исторіи и географіи *Ерохина* Евфалія Ив. Французскаго языка *Приходькова* Мар. Павл., д. свящ. Приготовительнаго класса *Безсонова* Вѣра Ѳед., д. свящ. Руководія и чистописанія *Мантулина* Евдок. Ал-ндр., д. діакона.

### Общество пособія бѣднымъ воспитанницамъ Прогимназій.

Предсѣдатель—директоръ гимназій *Бѣляевъ* Никол. Ал-ндров., к. с. Товарищъ предсѣдателя *Кожухова* Зин. Никол., ж. куп. Непременный членъ—начальница прогимназій *Моргуловичъ* Вѣра Андр., вд. препода. Члены: *Кириллова* Ел. Ниванор., ж. н. с. *Гирничъ* Ольга Ал-ндров., ж. к. сов. *Вознесенская* Колерія Вас., вд. н. с. Казначей *Поповъ* Гавр. Георг., свящ. Дѣлопроизводитель *Волочкова* Марія Владимір., д. свящ.

### Деркульскій Государственный конный заводъ.

Управляющій заводомъ *Здановичъ* Ал-ндръ Ив., полк. Старшій ветеринаръ *Аудумъ* Георг. Ив., к. сов., магистръ ветеринарныхъ наукъ. Младшій ветеринаръ *Довгердъ* Казиміръ Райнсъльд., в. сек., ветеринарный врачъ. И. д. штутмейстера *Кемарскій* Вас. Андр., н. ч. И. д. письмоводителя *Кемарскій* Ив. Никит., н. ч. Тренеръ *Петгофель* Вильг. Вильг. Всѣ въ Деркульскомъ заводѣ, Старобѣльскаго уѣзда.

### Ново-Александровскій Государственный конный заводъ.

Управляющій *Гротенъ* Пав. Павлов., д. с. сов. Старшій ветеринаръ *Кистеръ* Густавъ Ив., п. сов. Младшій ветеринаръ *Кучинскій* Левъ-Парцисъ Ив., н. ч. И. д. письмоводителя *Олейниковъ* Ал-ндръ Степан., к. ас. И. д. Штутмейстера *Ткаченко* Григ. Марков., кол. рег. Учитель заводскаго народнаго училища *Сушильниковъ* Ал-сѣй Конст., двор. Всѣ живутъ на заводѣ.

### Стрѣлецкій Государственный конный заводъ.

Управляющій заводомъ *Фейхтнеръ* Ал-ндръ Ал-ндров., полк. Старшій ветеринаръ *Мальманъ* Артуръ Адамов., тит. сов. Младшій ветеринаръ *Пуховъ* Ал-ндръ Никол., ветерн. вр. И. д. штутмейстера *Горобцовъ* Левъ Несторов., к. сек. И. д. письмоводителя *Алексѣевъ* Ив. Ал-сѣев., тит. с.

### Лимаревскій Государственный конный заводъ.

Управляющій заводомъ *Чебышевъ* Владим. Никол., полк. Старшій ветеринарный врачъ *Мешаакъ* Мартынъ Мартынов., тит. сов. Младшій ветеринарный



врачъ *Козловскій* Ал-ндръ Семенов. Штутмейстеръ *Демидовъ* Макарь Андр., в. с. И. д. писемоводителя *Коноваловъ* Спиридонъ Вас., лич. поч. гражд.

### Старобѣльское Покровское Братство ревнителей народнаго образованія въ духѣ вѣры и Церкви Православной.

Предсѣдатель Братства *Поповъ* Гавр. Георгіев., свящ., законоучитель Старобѣльской Александровской гимназіи. Г. Старобѣльскъ, соб. д. Члены Совѣта Братства: *Касьяновъ* Ал-ндръ Ив., настоятель Старобѣльскаго Собора. Г. Старобѣльскъ, соборный д. *Алексѣевскій* Вас. Михайл., свящ.—благочинный. Сл. Спѣваковка, Старобѣльскаго у. Казначей *Баженовъ* Дмитр., свящ. Г. Старобѣльскъ, д. Григорьева. Секретарь *Голинъ* Мих. Вас., свящ. Г. Старобѣльскъ, соб. д.

### Благочинные Старобѣльскаго уѣзда.

1-го окр. *Шокотовъ* Никол., прот. Г. Старобѣльскъ. 2-го окр. *Поповъ* Вас. свящ. Сл. Маньковка, Купян. у. 3-го окр. *Поповъ* Іоаннъ, прот. Сл. Бѣлолуцкъ. 4-го окр. *Максимовъ* Григ., прот. Сл. Бѣловодскъ. 5-го окр. *Алексѣевскій* Вас., свящ. Сл. Спѣваковка.

### Духовенство Старобѣльскаго уѣзда.

1-й округъ. Г. Старобѣльскъ—Покровская Соборная ц.—*Касьяновъ* Ал-ндръ Іоан., свящ. *Баженовъ* Дим. Пет., свящ. и *Голинъ* Мих. Вас., свящ. Николаевская ц.—*Рудинскій* Ал-сій Мих., свящ. Александро-Невская при мужск. гимназіи—*Поповъ* Гавр. Георг., свящ. Троицкая ц. женскаго монастыря—*Татарскій* Ал-ндръ Ал-сiev., свящ. и *Любарскій* Ал-сій Степ., свящ. С. Подгоровка—Петро-Павловская ц.—*Шокотовъ* Ник. Дм., прот. и *Аристовъ* Вас. Ал-сiev., свящ. С. Лиманъ—Успенская ц.—*Поповъ* Фед. Георгіев., свящ. С. Евсугъ—Іоанно-Предтечѣвская ц.—*Литкевичъ* Пет. Сем., свящ. и *Давидовичъ* Іоан. Стеф., свящ. С. Ново-Александровскій Кон. Зав.—*Торанскій* Пет. Фед., свящ. С. Колядовка—Архангело-Миханловская ц.—*Шишловъ* Іоан. Фили., свящ. С. Шпотиной—Вознесенская ц.—*Москалевъ* Фед. Евфим., свящ. С. Половинкино—Преображенская ц.—*Березовскій* Іоан. Іос., свящ. С. Титаровка—Тихоновская ц.—*Макаровскій* Антон. Петр., свящ. С. Байдовка—Крестовоздвиженская ц.—*Агнивцевъ* Евламп. Андр., свящ. С. Шульгинка—Троицкая ц.—*Карповъ* Никол. Іоан., свящ., Николаевская ц.—*Войтовъ* Фед. Петр., свящ. Хут. Петровское—Александро-Невская ц.—*Григоровичъ* Никол. Онисим., свящ. С. Ново-Астрахань—Троицкая ц.—*Насѣдкинъ* Вас. Ал-сiev., свящ. Покровская ц.—*Фаворскъ* Никол. Іосиф., свящ. С. Ешифановка—Васильевская ц.—*Григоровичъ* Ал-ндръ Петр., свящ. С. Боровеньки—Николаевская ц.—*Черняевъ* Сем. Яковл., свящ. С. Голубовка—Казанско-Богород. ц.—*Ковалевскій* Іоан. Андр., свящ. С. Климовка—Митрофаніев. ц.—*Насѣдкинъ* Конст. Петр., свящ. С. Ново-Боровое—Вознесенская ц.—*Приходьковъ* Пет. Фед., свящ. С. Мостки—Троицкая ц.—*Макухинъ* Евламп. Исаак., свящ. С. Рудовка—Архангело-Миханловская ц.—*Дементьевъ* о. Павлинъ, свящ. С. Каменевка—Николаевская ц.—*Наумовъ* Сем. Федор., свящ. С. Нижняя Покровка—Успенская ц.—*Кашкадаловъ* Ал-сій Іоан., свящ. С. Верхняя Покровка—Покровская ц.—*Ветуховъ* Дан. Ильичъ, свящ.

2-й округъ. С. Алексѣевка—Николаевская ц.—*Поповъ* Георг. Гавр., прот. С. Александровка—Александр.-Свирская ц.—*Макухинъ* Іак. Іоан., свящ. и *Кустовскій* Сем. Дм., свящ. С. Александрополь—Богородичная ц. и С. Бѣлокураки—

на—Успенская ц.—*Косьминъ* Дм. Як., свящ. и *Поповъ* Веніаминъ Вас., свящ. Тихоновская ц.—*Поповъ* Леонидъ Ал-сіев., свящ. С. Богородичное—Пантелеимоновская ц.—*Касьяновъ* Никол. Роман., свящ. С. Булавиновка—Дмитріевская ц.—*Ивановъ* Іак. Вас., свящ. С. Бунчужная—Рождество-Богородичная ц.—*Иванильскій* Митроф. Мих., свящ. С. Воеводскъ—Спасская ц.—*Поповъ* Григ. Вас., свящ. С. Гладкое—Кирилло-Меѳодіевская ц.—*Косьминъ* Ал-сій Яков., свящ. С. Демьяновка—Митрофаніевская ц.—*Инноковъ* Мих. Никол., свящ. Хут. Заводянка—Успенская ц.—*Корнильевъ* Дим. Андр., свящ. С. Закотное—Преображенская ц.—*Розовъ* Никол. Конст., свящ. С. Кочино—Богородичная ц.—*Сильванскій* Митрофаній Ал-андр., свящ. С. Лизино—Вознесенская ц.—*Сошинъ* Мих. Петр., свящ. С. Лозное—Владиміровская ц.—*Твердохлѣбовъ* Вас. Іоан., свящ. С. Макартетино—Тихоновская ц.—*Федоровъ* Іоан. Вас., свящ. С. Маньковка—Успенская ц.—*Поповъ* Вас. Григ., свящ. С. Ново-Павловка—Георгіевская ц.—*Грековъ* Ал-сій Ал-сіев., свящ. С. Павловка—Петро-Павловская ц.—*Петровъ* Сем. Ал-сіев., свящ. и *Заграфскій* Ал-андръ Никол., свящ. С. Пески—Николаевская ц.—*Грековъ* Георгій Ал-сіев., свящ. С. Ницверетова—Троицкая ц.—*Булаковъ* Ал-сій Вас., свящ. С. Павлюшовка—Николаевская ц.—*Лысенко* Сем. Іоан., свящ. С. Тимонова—Покровская ц.—*Любильскій* С. еф. Стеф., свящ. О. Шарова—Петро-Павловская ц.—*Самойловъ* Влад. Іос., свящ.

3-й округъ. С. Богодарова—Николаевская ц.—*Поповъ* Прокоп. Ал-сіев., свящ. С. Бондарева—Рождество-Богородичная ц.—*Макаровскій* Гавр. Петр., свящ. С. Бѣлолуцкъ—Троицкая ц.—*Поповъ* Іоан. Стеф., прот. Покровская ц.—*Бутковъ* Іоан. Никол., свящ. Преображенская ц.—*Шелковскій* Пав. Никанор., свящ. С. Гапусовка—Тихоновская ц.—*Лядскій* Андр. Петр., свящ. С. Донцовка—Покровская ц.—*Макаровскій* Вас. Мих., свящ. С. Каменка—Николаевская ц.—*Филевскій* Пав. Ильичъ, свящ. С. Кабычена—Покровская ц.—*Грековъ* Георгій Георгіев., свящ. С. Крыгская—Іоанно-Богословская ц.—*Пантелеимовъ* Дим. Вас., свящ. С. Куричевка—Вознесенская ц.—*Жуковскій* Конст. Іоан., свящ. С. Марковка—Преображенская ц.—*Донченковъ* Дим. Дим., свящ. и *Кузнецовъ* Іоан. Іоан., свящ. Успенская ц.—*Чебановъ* Владим. Кирил., свящ. Троицкая ц.—*Феневъ* Аристархъ Стеф., свящ. С. Можняково—Георгіевская ц.—*Поповъ* Никол. Іоан., свящ. С. Ново-Бѣльицкая—Рождество-Богородичная ц.—*Макаровскій* Іоан. Мих., свящ. и *Ставровъ* Павлинъ Тимоѳ., свящ. Мироносицкая ц.—*Загурскій* Влад. Фед., свящ. С. Ново-Исково—Николаевская ц.—*Филевскій* Никол. Фед., свящ. С. Ново-Росоша—Рождество-Богородичная ц.—*Жуковскій* Іоан. Вас., свящ. Троицкая ц.—*Косменко* Стеф. Космичъ, свящ. С. Осинова—Успенская ц.—*Капустянскій* Вас. Вас., свящ. Вознесенская ц.—*Пестряковъ* Полкари. Медет., свящ. С. Пантяхино—Митрофаніевская ц.—*Щербининъ* Іоан. Данил., свящ. С. Просная—Вознесенская ц.—*Павловъ* Іоан. Парф., свящ. Сел. Рогово—Александро-Невская ц.—*Грековъ* Фед. Ал-сіев., свящ. С. Сычевка—Николаевская ц.—*Слюсаревъ* Никита Іоан., свящ. С. Бѣлолуцкъ—Троицкая ц.—*Поповъ* Теофист. Іоан., свящ.

4-й округъ. С. Бѣловодскъ—Троицкая ц.—*Максимовъ* Григ. Петр., прот., *Пономаревъ* Леонидъ Полкари., свящ. и *Косьминъ* Серг. Ал-сіев., свящ. Николаевская ц.—*Базилевичъ* Андр. Іоан., свящ. и *Инноковъ* Іоан. Ал-сіев., свящ. С. Семиказовка—Вознесенская ц.—*Ковалевскій* Ал-андръ Григ., свящ. С. Деркульскій Заводъ—Николаевская ц.—*Быковцевъ* Медет. Павл., свящ. С. Даниловка—Архангело-Михайловская ц.—*Кузнецовъ* Григ. Іоан., свящ. С. Поповка—Успенская ц.—*Косменковъ* Іоан. Яков., свящ. С. Городище—Покровская ц.—*Инно-*

ковъ Ал-сій Стеф., священ. и *Федоровскій* Оома Иоан., священ. С. Бѣдановка—Вознесенская ц.—*Бѣдинъ* Дим. Леонт., священ. С. Нижне-Баранниковка—Кресто-Воздвиженская ц.—*Федоровъ* Як. Иоан., священ. С. Баранникова—Богородичная ц.—*Приходьковъ* Никол. Мих., священ. С. Зельковка—Вознесенская ц.—*Донченковъ* Филаретъ Дм., священ. С. Монсеевка—Троицкая ц.—*Лысенко* Иоан. Павл., священ. С. Стрѣльцовка—Успенская ц.—*Лысенко* Пав. Мих., священ. и *Загоровскій* Мих. Мих., священ. С. Стрѣльцовскій Заводъ—*Федоровъ* Георг. Харламп., священ. С. Велікатскъ—Петро-Павловск. ц.—*Федоровъ* Самуилъ Никол., священ. С. Зориковка—Благовѣщенская ц.—*Левандовскій* о. Ал-сій, священ. С. Морозовка—Трехсвятительская ц.—*Склябичевскій* Дим. Ал-андр., священ. С. Шелестово—Рожд.-Богород. ц.—*Шишловъ* Дим. Иоан., священ. С. Никольское—Николаевская ц.—*Федоровъ* Харлампій Арсент., священ. и *Василевскій* Иоан. Георг., священ. С. Кононовка—Свято-Духовская ц.—*Поповъ* Вас. Гавр., священ. С. Римаревка—Богородичн. ц.—*Прядкинъ* Дим. Павл., священ. С. Лимаревскій Кон. Зав.—Александро-Невская ц.—*Шишловъ* Фед. Иоан., священ. С. Шуликино—Рождество-Богородичная ц.—*Кобелядскій* Вас. Иоан., священ. С. Литвиновка—Успенская ц.—*Кузнецовъ* Иоан. Тимоѳ., священ. С. Брусовка—Покровская ц.—*Баженковъ* Капитовъ Андр., священ. С. Курячная—Конст. Еленов. ц.—*Жуковскій* Дим. Вас., священ. С. Шелестовка—Рождество-Богород. ц.—С. Зориковка—Благовѣщенская ц.—*Левандовскій* Ал-сій Иоан., священ.

5-й округ. С. Боровское—Николаевская ц.—*Ветуховъ* Ал-андръ Стеф., священ. и *Пестраковъ* Филли. Мелет., священ. С. Святодмитріевка—Димитріевская ц.—*Мантулинъ* Вас. Ал-андр., священ. *Шишловъ* Пав. Астіанов., священ. С. Трехизбянскъ—Покровская ц.—*Павловъ* Мих. Вас., прот. С. Стария Айдаръ—Архангело-Михаиловская ц.—*Лысенко* Иоан. Иоан., священ. С. Петропавловка—Петро-Павловская ц.—*Моисеевъ* Матв. Григ., священ. Успенская ц.—*Ястремскій* Вас. Иоан., священ. С. Лапиновка—Покровская ц.—*Твердохлѣбовъ* Харламп. Иоан., священ. С. Черниговка—Троицкая ц.—*Матвѣевъ* Никол. Никол., священ. С. Муратова—Николаевская ц.—*Лядскій* Меод. Георг., священ. С. Смольянинова—Рождество-Богородичная ц.—*Александровъ* Григ. Вас., священ. С. Новая Айдаръ—*Загурскій* Веніам. Фед., священ. Николаевская ц.—*Ветуховъ* Мих. Ал-андр., священ. С. Алексѣвка—Успенская ц.—*Веселовскій* Никол. Марк., священ. С. Варваровка—Иоанно-Предтечѣвская ц.—*Скляръ* Никол. Андр., священ. С. Безгинова—Казанско-Богородичная ц.—*Лобковскій* Ал-сій Максим., священ. С. Бахмутовка—Троицкая ц.—*Ветуховъ* Петр. Мих., священ. С. Штормова—Рождество-Богородичная ц.—*Смирновъ* Мих. Вас., священ. С. Сибваковка—Покровская ц.—*Алексѣвскій* Вас. Мих., священ. С. Денежниково—Петро-Павловская ц.—*Торанскій* Ал-андръ Вас., священ. С. Чебановка—Вознесенская ц.—*Грековъ* Максимъ Ал-сіев., священ. С. Волкодавово—Николаевская ц.—*Торанскій* Митроф. Фед., священ. С. Райгородка—Николаевкая ц.—*Царевскій* Вас. Фед., священ. С. Бѣлевка—Архангело-Михайловская ц.—*Торанскій* Вас. Иоан., священ. С. Новая Ахтырка—Ахтырско-Богородичная ц.—*Войтовъ* Никол. Петр., священ. С. Гречишкниъ—Успенск. молитв. д.—*Ветуховъ* Пав. Ильичъ, священ. С. Михайловка—Рождество-Богородичн. ц.—*Владыковъ* Вас. Андр., священ.

#### Волостныя Правленія и Волостные Суды.

Петро-Павловской волости: Старшина *Дудникъ* Стеф. Фед. Волостной писарь *Кудренко* Ив. Пав. Предѣдатель суда *Савченко* Григ. Ив.



- Старо-Айдарской: Старшина *Трифоновъ* Тарасъ Стеф. Волостной писарь *Коротковъ* Мих. Кон. Председатель суда *Игнатовъ* Кирил. Ал-сѣв.
- Большо-Черниговской: Старшина *Столяровъ* Анд. Сид. Волостной писарь *Кочеревскій* Никол. Ив. Председатель суда *Яковлевъ* Вас. Пав.
- Городищанской: Старшина *Бурдуинъ* Ив. Савв. Волостной писарь *Бганцевъ* Ив. Анд. Председатель суда *Волошиновъ* Григ. Петр.
- Трехизбянской: Старшина *Гречишкинъ* Мих. Дм. Волостной писарь *Харченко* Евг. Пет. Председатель суда *Витровъ* Дм. Савел.
- Ново-Айдарской: Старшина *Русиновъ* Пав. Мих. Волостной писарь *Терентьевъ* Кон. Сем. Председатель суда *Заболотный* Фед. Конон.
- Колядовской: Старшина *Доброскоко* Пет. Хариг. Волостной писарь *Каштановъ* Вас. Григ. Председатель суда *Колесникъ* Степ. Корн.
- Боровской: Старшина *Скуридинъ* Аван. Зах. Волостной писарь *Берестовой* Ив. Троф. Председатель суда *Филимоновъ* Родіонъ Пет.
- Смольяниновской: Старшина *Кравченко* Каленикъ Порфир. Волостной писарь *Сокологорскій* Дм. Зах. Председатель суда *Корниченко* Сем. Никол.
- Штормовской: Старшина *Полонскій* Никита Герас. Волостной писарь *Остапущенко* Ив. Мих. Председатель суда *Коробка* Матв. Вас.
- Муратовской: Старшина *Харьковскій* Фиревъ Вас. Волостной писарь *Логиновъ* Пет. Аввак. Председатель суда *Бондаренко* Пав. Анд.
- Алексѣевской: Старшина *Жосъ* Ив. Пет. Волостной писарь *Чишкала* Ив. Никит. Председатель суда *Майборода* Леонт. Ив.
- Мостовской: Старшина *Троценко* Григ. Потав. Волостной писарь *Головинъ* Наум. Терев. Председатель суда *Бушуревъ* Ал-сѣй Ив.
- Бѣлокуракинской: Старшина *Лризскій* Ром. Аверьян. Волостной писарь *Кійко* Фед. Вас. Председатель суда *Пономаренко* Аван. Фед.
- Александровской: Старшина *Гойденко* Ив. Козьм. Волостной писарь *Кійко* Игнатъ Вас. Председатель суда *Кульчановскій* Дороф. Ив.
- Воеводской: Старшина *Каложный* Ив. Як. Волостной писарь *Вирченко* Як. Ром. Председатель суда *Мутовкинъ* Ефимъ Матв.
- Тимоновской: Старшина *Фендриковъ* Вас. Григ. Волостной писарь *Бедринъ* Гав. Спирид. Председатель суда *Тишаковъ* Евтих. Григ.
- Павловской: Старшина *Марченко* Лавр. Кирил. Волостной писарь *Дудниковъ* Степ. Лукьян. Председатель суда *Томенко* Фед. Ант.
- Осиновской: Старшина *Серіенко* Игн. Вас. Волостной писарь *Мирошниковъ* Стеф. Петр. Председатель суда *Вагинъ* Степ. Петр.
- Песчанской: Старшина *Брагуницевъ* Титъ Григ. Волостной писарь *Харченко* Сем. Пет. Председатель суда *Линникъ* Подик. Мих.
- Ново-Россошинской: Старшина *Скребицовъ* андр. Вас. Волостной писарь *Назаренко* Вас. Георг. Председатель суда *Литвиновъ* Дм. Макс.
- Литвиновской: Старшина *Кузьменко* Троф. Фоков. Волостной писарь *Мележикъ* Филип. Моис. Председатель суда *Шкарупа* Сем. Никол.
- Ново-Астраханской: Старшина *Гузенко* Евдокимъ Григ. Волостной писарь *Токаревъ* Прох. Прокоф. Председатель суда *Суржанъ* Дм. Тимоѳ.
- Боровеньской: Старшина *Клочко* Парам. Козьм. Волостной писарь *Оридорога* Ефимъ Як. Председатель суда *Серіенко* Георг. Игн.
- Ново-Боровской: Старшина *Зубковъ* Ив. Ероф. Волостной писарь *Ведерниковъ* Пет. Ив. Председатель суда *Семиковъ* Корн. Сем.
- Куричевской: Старшина *Бѣлокобыльскій* Як. Ив. Волостной писарь *Тимошевъ* Як. Кон. Председатель суда *Богдановъ* Григ. Вас.

- Стрѣльцовой: Старшина *Склярѳъ* Як. Сем. Волостной писарь *Кобелевъ* Мих. Ив. Предсѣдатель суда *Ляшенко* Зах. Никол.
- Бараниковской: Старшина *Кравченко* Стеф. Як. Волостной писарь *Пастуховъ* Тих. Фед. Предсѣдатель суда *Воротниковъ* Ром. Никит.
- Бѣловодской: Старшина *Нижникъ* Анд. Серг. Волостной писарь *Михайликовъ* Мих. Ив. Предсѣдатель суда *Гладуненко* Ва. Саввичъ.
- Танюшевой: Старшина *Раченко* Савва Горд. Волостной писарь *Лавиновъ* Θεодос. Як. Предсѣдатель суда *Петриченко* Григ. Павл.
- Бѣлолуцкой: Старшина *Ланшинъ* Як. Серг. Волостной писарь *Маршинъ* Тих. Родіон. Предсѣдатель суда *Головинскій* Андр. Ив.
- Ново-Бѣлянкой: Старшина *Шебаковъ* Ив. Степ. Волостной писарь *Богатыревъ* Кон. Ив. Предсѣдатель суда *Клизубъ* Анд. Степ.
- Каменской: Старшина *Землянскій* Пав. Дороф. Волостной писарь *Лысенко* Ив. Герас. Предсѣдатель суда *Олейниковъ* Анд. Ив.
- Пантюхинской: Старшина *Платоновъ* Сем. Степ. Волостной писарь *Макаренко* Арсен. Григ. Предсѣдатель суда *Мельниковъ* Григ. Степ.
- Старобѣльской: Старшина *Ведута* Ефимъ Ильичъ. Волостной писарь *Бондаревъ* Косма Ильичъ. Предсѣдатель суда *Петровъ* Степ. Ив.
- Шульгинской: Старшина *Полъновъ* Фед. Ив. Волостной писарь *Токаревъ* Арсен. Прох. Предсѣдатель суда *Ждановъ* Поликарпъ Сысоев.
- Евсугской: Старшина *Грицай* Кален. Ильичъ. Волостной писарь *Пясецкій* Вас. Георг. Предсѣдатель суда *Коваль* Ив. Павл.
- Марковской: Старшина *Степаненко* Ив. Ив. Волостной писарь *Ковалевскій* Плат. Григ. Предсѣдатель суда *Оноприенко* Троф. Дан.
- Кризкой: Старшина *Диденко* Ив. Ал-андр. Волостной писарь *Ильченко* Ив. Андр. Предсѣдатель суда *Славородскій* Ив. Тимоѳ.
- Проснянской: Старшина *Чалый* Григ. Дан. Волостной писарь *Гамзинъ* Ив. Савв. Предсѣдатель суда *Коломиецъ* Анд. Тимоѳ.
- Никольской: Старшина *Рубанъ* Ив. Ал-сѣв. Волостной писарь *Мирошникъ* Фед. Тарас. Предсѣдатель суда *Паляничка* Степ. Никит.
- Зориковской: Старшина *Ганженко* Ив. Павл. Волостной писарь *Мирошникъ* Петр. Фед. Предсѣдатель суда *Рубанъ* Зах. Петр.

## Сумскій Уѣздъ.

### Сумская Дворянская Опека.

Предсѣдатель—предводитель дворянства *Савичъ* Веніам. Андр., д. с. с. Въ д. Рудневкѣ, Сум. у. Засѣдатели: *Римскій-Корсаковъ* Серг. Никол., поруч. Въ с. Шпилевкѣ, Сум. у. *Стефановскій* Петръ Флоров., двор. Въ г. Сумахъ. Письмоводитель *Федоровъ* Вас. Евграф., поч. гр. Въ г. Сумахъ.

### Сумскій Уѣздный Съѣздъ.

Предсѣдатель *Савичъ* Веніам. Андр., д. с. с. Дер. Рудневка, Николаевской вол. Уѣздный членъ Сумскаго окружнаго суда по Сумскому уѣзду (заступающій должность предсѣдателя съѣзда по судебному присутствію) *Баженовъ* Андр. Ник., с. с., д. Лимарева, И. д. секретаря съѣзда *Боcharовъ* Георг. Ив., мѣщ., д. Ромащен-

ка. Почетные мировые судьи: *Карповъ* Фед. Сем., с. с. Хут. Стенной, Стенановской вол. *Де-Конноръ* Вас. Валер., с. с. Слоб. Степковка. *Рихтеръ* Авг. Авг., с. с., д. Котенко. *Куколь-Яснопольскій* Влад. Алекс. (лѣкарь), к. сов. Дер. Саевщина Рѣчанской вол. *Прянишниковъ* Алекс. Петр., прапор. Слоб. Рогозное, Николаевской вол. *Савицъ* Никол. Андр., г. с. Слоб Писаревка, Николаевской вол. Земскіе начальники: 1 участка—вакансія, 2 уч. *Де-Конноръ* Валер. Вал., к. а. Сл. Ворожба, Николаевской вол. 3 уч. *Крамаренко* Никол. Стенан., д. студ. Хут. Александровскій, Стенановской вол. 4 уч. *Двернишкій* Пет. Ем., в. р. Сл. Виры. 5 уч. *Краснянскій* Евг. Влад., г. с. Сл. Юнаковка. 6 уч. *Золотаревъ* Вал. Никол., поруч. Хут. Михайловскій, Верхне-Сыроват. вол.

### Сумскій Уѣздный Училищный Совѣтъ.

Предсѣдатель—предводитель дворянства *Савицъ* Веніам. Андр., д. с. с. Дер. Рудневка, Сумскаго у. Инспекторъ народныхъ училищъ по Сумскому уѣзду *Боголюбовъ* Ив. Петр., с. с. Засумка, д. священника Григоровича. Члены: отъ духовенства протоіерей *Никольскій* Вас. Вас. Николаевская ул., соб. д. Отъ М. Н. П.—директоръ Сумскаго реального училища *Гриций* Ал-сѣй Серг., с. с., зданіе реального училища. Отъ М. В. Д.—уѣздный исправникъ *Отроховъ* Викт. Ив., Г. Сумы. Отъ г. Сумъ—учитель Сумской мужской гимназій *Архангельскій* Мих. Георг., с. с. Троицкая ул., соб. д. Отъ уѣзднаго земства, учитель Сумскаго реального училища *Новосильцевъ* Аркадій Ив., с. с. Г. Сумы, Лебединская ул. Земскій начальникъ *Де-Конноръ* Валеріанъ Валеріан, Сл. Ворожба, Сумскаго уѣзда. Земскіе начальники Сумскаго уѣзда: *Крамаренко* Никол. Степ. *Двернишкій* Петръ Емел. *Краснянскій* Евг. Влад. *Золотаревъ* Валер. Никол.

### Сумское Уѣздное по воинской повинности Присутствіе.

Предсѣдатель Сумскаго уѣзднаго по воинской повинности Присутствія *Савицъ* Веніам. Андр., д. с. с., д. Савицъ. Члены: Уѣздный исправникъ *Отроховъ* Викторъ Ив., к. сов. Лебединская ул., д. Погорѣльской. Воинскій начальникъ *Лаврикъ* Никол. Ефимов., полк. Кустовая ул., д. Пашкова. Членъ земской управы *Линтваревъ* Пав. Мих., к. сек. Лебединская ул., д. Погорѣльской.

### Сумское Уѣздное Попечительство Дѣтскихъ Приютовъ.

Предсѣдатель—уѣздный предводитель дворянства *Савицъ* Веніам. Андр., д. с. с. Въ д. Рудневкѣ, Сумскаго уѣзда. Члены: Сумскій уѣздный исправникъ *Отроховъ* Вик. Ив., н. с. Предсѣдатель Сумской уѣздной земской управы *Рихтеръ* Авг. Август. с. с. Сумскій уѣздный врачъ *Андерсонъ* Эдуардъ Густав., к. сов. Сумскій городской Голова *Краснянскій* Влад. Ив., к. с. Инспекторъ Сумскихъ народныхъ училищъ *Боголюбовъ* Ив. Петр., с. с. Врачъ приюта *Остапенко* Вик. Мих., лѣк. Почетная попечительница приюта *Харитоненко* Нат. Мак., вд. д. с. с. Директоръ приюта *Харитоненко* Пав. Ив., пот. поч. гр. Благочинный 1-го Сумскаго округа *Никольскій* Вас. Вас., прот. Дѣлопроизводитель попечительства *Федоровъ* Вас. Евграф., поч. гр.

### Сумское по питейнымъ дѣламъ Присутствіе.

Предсѣдатель—предводитель дворянства. Члены: Исправникъ или его помощникъ. Предсѣдатель или членъ земской управы, уѣздный членъ окружнаго суда, земскій начальникъ (по назначенію уѣзднаго съѣзда). Непременный членъ *Бурдюговъ* Мих. Ив., акцизный надзиратель 3-го участка.



## Сумское Уѣздное Попечительное о тюрьмахъ Отдѣленіе.

Старшій директоръ *Савицъ* Веніам. Андр., д. с. сов. Въ д. Рудневкѣ, Сумскаго уѣзда. Директора по должности: Прокуроръ Сумскаго Окружн. Суда *Микулинъ* Андр. Федор., с. сов. Товарищъ прокурора Сумскаго Окружн. Суда *Рутковский* Вас. Конст., с. сов. Членъ Сумскаго Окружнаго Суда по Сумскому уѣзду *Баженовъ* Андр. Николаев., с. с. Сумскій уѣздный исправникъ *Отроховъ* Викторъ Ив., н. с. Сумскій Городской Голова *Краснянскій* Влад. Ив., к. сек. Сумскій уѣздный врачъ *Андерсонъ* Эдуар. Густав., к. сов. Сумскій городской судья *Громека* Евг. Конст., тит. сов. Предсѣдатель Сумской уѣздной земской управы *Рихтеръ* Авг. Август., с. сов. Благодѣтельный 1-го Сумскаго округа *Никольскій* Вас. Васил., прот. Директора Высочайше утвержденные: Сумскій тюремный врачъ *Курочкинъ* Пет. Мих., к. сов. *Владиславлевичъ* Левъ Алсѣев., к. сов. *Богатырь* Мих. Ив., куп. *Гриненко* Прокоф. Семен., куп. *Скубенко* Никол. Ив., куп. *Харитоненко* Пав. Ив., п. поч. гражд. *Сухановъ* Никол. Алсѣев., куп., и поч. гражд. *Лецинскій* Никол. Юсифов., куп. *Сазановъ* Георг. Ив., куп.

## Сумское Уѣздное Полицейское Управленіе.

Сумской уѣздный исправникъ *Отроховъ* Викторъ Ив., к. сов. Лебединская ул., д. Погорѣльской. Помощникъ Сумск. уѣздн. исправника *Грабовскій* Ал-андръ Федор., н. сов. Монастырскій пер., д. Кулаковой. Секретарь *Поповъ* Юсифъ Вас., тит. сов. Харьковскія платины, д. Односума. Столоначальникъ гражданскихъ дѣлъ *Сиппура* Фед. Ерофѣев., к. рег. Воскресенская ул., д. Критера. Столоначальникъ уголовныхъ дѣлъ *Киевцовъ* Ал-андръ Ив., с. об.-офиц. Ильинская ул., д. Самсоновка. Регистраторъ *Федоровскій* Алсѣй Петров., к. сек. Дворянская ул., соб. д. Приставъ г. Сумъ *Савельевъ* Мих. Андр., к. а. Троицкая ул., д. Колденъ. Помощники приставовъ г. Сумъ: *Пиломаревъ* Митроф. Никол., к. сек. Перекопская ул., д. Шестопалова. *Решетиловъ* Ив. Степан., к. сек. Покровская пл., д. Пирогова. Приставъ 1-го стана *Крыжановскій* Ив. Дмитр., г. с. Въ д. Пришибѣ, Сумской вол. и уѣзда. Приставъ 2-го стана *Офросимовъ* Пав. Федор., тит. сов. Въ г. Бѣлопольѣ. Бѣлопольскій полицейскій надзиратель *Дюковъ* Мих. Лук., кол. сек. Въ г. Бѣлопольѣ, Базарная пл., городской д.

## Сумскій Уѣздный Распорядительный Комитетъ.

Предсѣдатель *Отроховъ* Викт. Ив., кол. сов., испр. Лебединская ул., д. Погорѣльской. Члены Комитета: *Краснянскій* Владим. Ив., г. с., городской голова. Николаевская ул., соб. д. *Линтваревъ* Пав. Мих., чл. земск. упр. Лебединская ул., д. Погорѣльской. *Лавричъ* Никол. Ефим., полк., воинскій начальникъ. Кустовская ул., д. Пашкова.

## Сумская Уѣздная Земская Управа.

Предсѣдатель *Рихтеръ* Августъ Август., с. с. Троицкая ул., д. Котенка. Члены: *Линтваревъ* Пав. Мих., тит. с. Лебединская ул., д. Погорѣльской. *Линтваревъ* Ал-андръ Ал-андров., дворян. Х. Ольшанка, Чернетчинской вол. *Петрищевъ* Мих. Мих., двор. Х. Ново-Михайловскій. Степановской вол. Секретарь *Чувицко* Фед. Григ., мѣщ. Кузнечная ул., д. Сушкова. Бухгалтеръ *Вьюнниковъ* Авр. Вас., поч. гражд. Суджанская ул., соб. д. Экспедиторъ земской почты *Московченко* Ал-андръ Петров., мѣщ., земскій д. Смотритель помѣщенія арестуемыхъ *Роттеръ* Юл. Викент., мѣщ., земскій д. Врачъ Сумской земской больницы *Шебола*

*даевъ* Леон. Валент., кол. сов. Въ зд. больницы. Ординаторъ его—вакансія. Земск. участковые врачи: 1-го участка *Левитскій* Мих. Ал-ндр., лѣк., ч. н. Г. Сумы. 2-го участка *Грошевой* Вас. Егор., лѣк., н. ч. С. Верхняя-Сыроватка. 3-го участка *Алеферовъ* Левъ Роман., к. а. С. Вирь. 4-го участка *Артемовъ* Ал-ндръ Ѳедоров. С. Юваковка. 5-го участка *Лихомосовъ* Дмит. Вас., лѣк., ч. н. Г. Бѣлополье. Запасный врачъ—вакансія. Ветеринарные врачи: 1-го участка—вакансія. Г. Сумы. 2-го участка *Геневскій* Пет. Никол., тит. с. Г. Бѣлополье. 3-го участка—вакансія. Агентъ земскаго страхованія *Чернявскій* Ѳед. Никол., г. с. Покровская ул., с. д. Помощникъ агента *Лесевички* Влад. Никол., г. с. Г. Бѣлополье.

### Сумская Городская Управа.

Городской голова *Краснянскій* Влад. Ив., к. сек., пот. двор. Николаевская ул., соб. д. № 11. Члены Управы: *Щиблетовъ* Ал-ндръ Павл., мѣщ. Засумская ул., соб. д. № 8. *Бырченко* Ѳед. Вас., г. с. Соборная ул., д. Кравченка № 20. *Прядкинъ* Григ. Ѳедор., к. а., гражд. инж. Соборная ул., д. Контевой № 22. Городской секретарь *Фостиковъ* Мих. Павлов., губ. сек. Засумка, Ковалевская ул., д. Кондратьевой № 7.

### Общество Взаимнаго Кредита Сумскаго уѣзднаго земства.

Предсѣдатель правленія *Розенквистъ* Ант. Ив., буш. Директоръ правленія *Владиславлевичъ* Лев. Ал-ндр., к. сек. Директоръ правленія *Ѳедоровскій* Никол. Адр., тит. с. Бухгалтеръ Общества *Архгельскій* Ѳед. Григ., к. р.

### Сумскій Окружный Судъ.

Предсѣдатель Суда *Куликовъ* Пав. Петр., д. с. с. Лебединская ул., д. Погорѣлова. Товарищъ предсѣдателя *Метелеркамъ* Вил. Вил., с. с. Лебединская ул., д. Лысенкова. Члены Суда: *Бровковичъ* Ил. Ив., с. с. Нижне-Соборная ул. *Полкотыкъ* ѳ Вик. Фр., с. с. Соборная ул., д. Сухавовой *Никольскій* Пор. Сем., с. с. Лебединская ул., д. Пархоменко. *Безулъ* ѳ Ник. Вл., к. с. Пеаревская ул., д. Кононенка. *Навроцкій* Сер. Пет., с. с. Покровская ул., д. Карепосаго.

Уѣздные члены Суда: Сумскаго уѣзда *Баженовъ* Андр. Ник., с. с. Троицкая ул., д. Лимарева. Ахтырскаго уѣзда *Филипповъ* Пав. Ал-ндр., д. с. с. Г. Ахтырка. Лебединскаго уѣзда *Дацинникъ* Ив. Ив., с. с. Г. Лебединъ. Рыльскаго уѣзда *Мазуревскій* Вас. Ал-ндр., к. с. Г. Рыльскъ. Путивльскаго уѣзда *Никольскій* Мих. Ник., к. с. Г. Путивль.

Городскіе Судьи: По г. Сумахъ *Грмека* Ев. Конст., к. с. Петроавловская ул., въ г. Сумахъ. По г. Ахтыркѣ *Вѣный* Вл. Андр., к. с. Г. Ахтырка. По г. Лебедину *Гурскій* Никол. Вас., тит. с. Г. Лебединъ. По г. Путивлю *Ѳедоровскій* Ник. Ильичъ, к. с. Г. Путивль. По г. Рыльску *Волжинъ* Ал-ндръ Флор., к. с. Г. Рыльскъ.

Прекуроръ Суда *Микулинъ* Андр. Ѳед., с. с. Петроавловская ул., д. Кобзаренко, въ г. Сумахъ. Товарищи прокурора: по Сумскому уѣз. *Рутковскій* Вас. Конст., с. с. Думскій пер. По Рыльскому у. *Колливода* Вас. Анд., Нижне-Кузнечная ул. По Лебединскому у. *Сердюловъ* Гр. Наум., к. а. Нижне-Соборная ул., д. Гребенникова.

Судебные слѣдователи: По особо важнымъ дѣламъ *Линицкій* Ив. Ал., тит. с. Ильинская ул., д. Григоровича. 1 уч. Сумскаго уѣзда. *Войцеховскій* Ал-ндр. Ос., с. с. На Пришибѣ. 2 уч. Сумскаго у. *Куровскій* Коз. Григ., с. с. Покровская



ул., д. Гузевой. 3 уч. Сумскаго у. *Амиторовъ* Ник. Ал-вдр., к. а. Въ г. Бело-польѣ. По Лебединскому у. *Клюшниковъ* Ник. Пет., к. а. Въ г. Лебединѣ. 1 уч. Ахтырскаго у. *Добротворскій* Ник. Вас., к. с. Въ г. Ахтыркѣ. 2 уч. Ахтырскаго у. *Сторожевскій* Ар. Кир., н. с. Въ сл. Боромлѣ. По Путивльскому *Кендро* Вал. Георг. т. с. Въ г. Путивлѣ. 1 уч. Рыльского у. *Шульжинскій-Савичъ* Ник. Ник., г. с. Г. Рыльскъ. 2 уч. Рыльского у. *Чистяковъ* Вас. Вас., к. а. Г. Рыльскъ.

Секретари Суда: уголовного отд. *Левитскій* Ив. Пет., к. а. Петропавловская ул., д. Маркова. Гражданскаго отдѣл. *Сулма* Ст. Ант., н. с. Помощники секретари: *Протасовъ* Сем. Ив., г. с. *Ивановъ* Ник. Ив., н. ч. *Булаковъ* Фед. Ник., к. р. *Кальчуринъ* Ал-вдр. Дмит., н. ч.

Судебные пристава: По Сумскому уѣз. и по городу *Замятинъ* Вас. Пет., н. с. Вознесенская ул., д. Боньловыхъ. *Малиженевскій* Вас. Фед., к. а. Лебедину и его уѣзду *Можайскій* Пет. Ав., н. с. Г. Лебединъ. По г. Ахтыркѣ и его уѣзду *Дмитріевъ* Сем. Гр., н. с. Г. Ахтырка. По Путивлю и его уѣз. *Раздольскій* Мих. Феодос., к. а. Г. Путивль. По г. Рыльску и его уѣзду *Офросимовъ* Вас. Пор., к. сек. Г. Рыльскъ. Судебные разсыльные: по г. Сумамъ и его уѣзду *Замятинъ* Ив. Гр. Г. Сумы. *Марковъ* Пав. Дан., н. ч. Г. Сумы. По г. Ахтыркѣ и его уѣзду *Применко* Ник. Сер., н. ч. Г. Ахтырка. По г. Лебедину и его уѣзду *Арбузовъ* Пет. Ив., тит. с. Г. Лебединъ. По г. Путивлю и его уѣзду *Искрицкій* Вас. Плат., к. р. Г. Путивль.

Нотариусы: старшій *Дажкевичъ* Андр. Ив., с. с. Г. Сумы. Младшіе: по г. Сумамъ *Ивановъ* Мит. Ив., к. сек., соб. д. *Виницкій* Вал. Ник., к. сек. Около Покровской площ. *Бырченко* Вас. Вас., двор. Соборная ул., д. Кравченко. *Линицкій* Вас. Алек., к. сек. Лебединская улица, д. Кандыбиной. По г. Лебедину *Перекрестовъ* Андр. Андр., н. с. Г. Лебединъ. *Смирновъ* Вик. Ник., н. ч. Г. Лебединъ. По Ахтыркѣ *Ральфъ* Густ. Фран. н. ч. Г. Ахтырка. *Зальскій* Ник. Мат., н. ч. Г. Ахтырка. По Белополю *Ральфъ* Юс. Фр., н. ч. Г. Белополье. *Яковлевъ* Вал. Вал., к. сек. Г. Белополье. По Недригайлову *Цишковъ* Пав. Елис. Въ сел. Тернахъ, Лебединскаго уѣз. *Томашевскій* Вас. Юл., н. ч. По г. Рыльску *Звягинъ* Ник. Фед., цор. Г. Рыльскъ. *Мокржецкій* Ад. Фом., двор. Г. Рыльскъ. По г. Путивлю *Якубовичъ* Вик. Алек., г. сек. Г. Путивль. *Пестриченко* Вик. Пав., н. ч. Г. Путивль.

Частные повѣренные: *Брюховецкій* Ив. Сем., к. р., соб. д. *Хомайко* Ив. Никит., н. ч. Петропавловская ул., д. Крамаренко. *Комовскій* Пет. Ем., к. р. Воскресенская ул. *Зайцевъ* Фед. Дм. Петропавловская ул., д. Матюшина. *Ульянинскій* Раф. Алек., н. с. Воскресенская ул., д. Дробной.

### Сумекой Городекой Сиротекій Судъ.

Предсѣдатель *Краснянскій* Влад. Ив., г. сек. Члены: *Туршу* Илья Ефр., куп. *Харченко* Лука Никит., куп. *Ковалевъ* Фед. Степ., мѣщ. *Тарарумъ* Макс. Фед., цех. Дѣлопроизводитель *Стародубъ* Пет. Авдр., вр.

### Сумскій Александровскій Крестьянскій Сельско-хозяйственный Банкъ.

Управляющій банкомъ *Краснянскій* Владим. Иван., к. сек. Николаевская ул., соб. д. Кассиръ *Ковалевъ* Фед. Степ., мѣщ. Дворянская ул., соб. д. Бухгалтеръ *Дудка* Як. Пав., отст. унт.-офиц. Новомѣстенская ул., д. Шульгина.



## Сумское Уѣздное Казначейство.

Уѣзд. казначей *Шияновскій* Пет. Порф., к. сов. Холодно-горская ул., соб. д. № 16. Помощникъ казначея *Ковальчукъ* Евг. Мак., и. с. Кустовская ул., д. № 4. Бтхгалтеръ *Барыкинъ* Никол. Мак., и. с. Петро-Павлов. выг., д. № 43. Помощн. бухгалтера *Гвоздикъ* Мих. Тимоо., тит. с. Садовый пер., д. № 1. *Денисенко* Андр. Павлов., мѣщ. Перекопская ул., д. № 5.

## Управление Сумскаго Уѣзднаго Военскаго Начальника.

Уѣздный воинскій начальникъ *Лаврикъ* Никол. Ефим., Полк. Завѣдывающій складами *Комаровскій* Никол. Никол., поруч. Дѣлопроизводитель управленія *Ивановъ* Ив. Ив., и. с.

## Сумское Уѣздное Податное Присутствіе.

Предсѣдатель *Протасьевъ* Ив. Никол., и. ч., и. д. податнаго инспектора 9 уѣ. Харьковской губ. Члены отъ земства: *Пашковъ* Конст. Мих., куп. *Костюковъ* Троф. Павл., куп. *Безугловъ* Ром. Фед. *Ньмышевъ* Ал-сѣй Степ. Кандидаты къ нимъ: *Власенко* Фед. Ив., куп. *Тулуковъ* Ив. Мих., куп. *Шевченко* Ив. Прокоф. *Мельникъ* Ив. Фед. Члены отъ г. Сумы: *Туршу* Илья Ефранмов., куп. *Поневинъ* Ив. Іон., куп. *Коптевъ* Ив. Ильичъ, куп. *Ньмышевъ* Ал-сѣй Степ., мѣщ. *Тараненко* Дм. Семен., цех. *Шевченко* Ив. Прокоф., крест. Кандидаты къ нимъ: *Ярцевъ* Федоръ Вас., куп. *Басовъ* Вас. Егор., куп. *Реньенъ* Ив. Ив., куп. *Киричекъ* Сем. Андр., крест. *Боатыревъ* Аван. Ив., цехов. *Гавриленко* Фед. Игн., цех. Члены отъ г. Бѣлополья: *Целешукъ* Ив. Никол., куп. с. *Целешукъ* Варлаамъ Зах., мѣщ. Кандидаты къ нимъ: *Пивоваровъ* Ив. Сем., куп. *Петрушевъ* Вас. Ив.

## Драгунскій Новгородскій Полкъ.

Командиръ полка *Зандеръ* Эмилій Як., полк. Помощ. по хоз. части *Визировъ* Фридулъ Бекъ-Кіазь подполк. Младшій штабъ-офицеръ князь *Цициановъ* Платонъ Соломон., подполк. Командующій 6 эскадрономъ *Касаткинъ* Валер. Пав., ротм. Командующій 5 эскадрономъ *Семенко* Ив. Мих., ротм. *Бьломинскій* Валер. Іос., ротм. При Воронеж. кадет. корпусѣ. Командующій 1 эскадр. *Лукинъ* Леонт. Никол., ротм. Командующій 2 эскадр. *Бурдіянъ* Мих. Як., ротм. Не занимаютъ: *Крейтеръ* Глѣбъ Владим., шт.-ротм. При ст. Орель Орлово-грозской ж. д. *Ознобишинъ* Конст. Никол., шт.-ротм. При кадрѣ № 10 кавалер. запаса, село Ново-Серпуховъ Змiev. у. *Кутеповъ* Ал-андръ Іос., шт.-ротм. Командующій 3 эскадрономъ *Петельчинъ* Пет. Людвиг., шт.-ротм. Завѣдывающій нестроевой командой *Овчаровъ* Агафоникъ Аким., шт.-ротм. Завѣдывающій учебной командой *Ознобишинъ* Ал-андръ Никол., шт.-ротм. Не занимаютъ: *Курносъ* Ив. Владим., шт.-ротм. *Григорьевъ* Никол. Ал-андр., шт.-ротм. При кадрѣ № 10 кавалерійскаго запаса, с. Ново-Серпуховъ, Змiev. у. *Чемберъ* Никол. Ипполит., шт.-ротм. Полковой адъютантъ *Косоротовъ* Влад. Ив., поруч. Дѣлопроизводитель полковаго суда *Пеннингеръ* Георг. Владим., поруч. Младшій офицеръ *Журавлевъ* Ал-сѣй Ал-санд., поруч. Завѣдывающій оружіемъ *Кипарскій* Авсель Вальдемар., кор. Младшій офицеръ *Ряшетовъ* Мих. Аристарх., кор. Полковой казначей *Кулисичъ* Леонидъ Людвиг., кор. Младшіе офицеры: *Линицкій* Ал-андръ Ив., кор. *Шебаевъ* Влад. Веніам., кор. *Серединъ* Конст. Хрисанф., кор. *Фуксъ* Влад. Карл., бор. князь *Казаналиновъ* Али-Султанъ, кор. *Степановъ* Влад. Автоном., кор. *Александровъ* Никол. Никол., кор.

*Дашенко* Ив. Ив., кор. *Вереха* Никол. Александр., кор. *Алексеевъ* Владим., Никол., кор. *Парадъловъ* Евг. Пантелейм., кор. *Барановъ* Ал-ндръ Вас., кор. *Родионовъ* Ив. Никол., кор. *Щекутинъ* Ал-ндръ Антон., кор. *Стрѣха* Никол. Никол., кор. *Торяниковъ* Евг. Никол., кор. *Сергеевъ* Илья Ив., кор. *Ембулаевъ* Вас. Хрисанф., кор. *Фурсенко* Конст. Вас., кор. Старшій врачъ *Пучковский* Георг. Пантелейм., к. сов. Младшій врачъ *Хорошиловъ* Ал-сѣй Никол., н. с. Г. Сумы. Дѣлопроизвод. по хоз. части *Сергеевъ* Ив. Никол., тит. с. Г. Сумы. Ветеринар. врачъ *Бартъ* Серг. Ал-ндр., к. а. Г. Сумы. Полковой священникъ *Евстратовъ* Ал-ндръ Ив. Г. Сумы. Классный медикъ фельдшеръ *Шунчинъ* Никол. Антон., к. сек. Г. Сумы. Капельмейстеръ *Маршадъ* Осипъ Давид. Г. Сумы.

### Сумская Александровская Гимназія.

Почетный попечитель — предводитель дворянства *Савичъ* Веніам. Андр., д. с. с. Директоръ *Сибилевъ* Никол. Вас., д. с. с. Инспекторъ *Студенцовъ* Веніам. Ал-ндров., с. с. Законоучители: *Дашенковъ* Θεокт. Ал-сѣев., прот. *Ставровскій* Андр. Прокоф., свящ. Преподаватели: *Архангельскій* Мих. Егор., с. с. *Дашенковъ* Никол. Ал-ндров., с. с. *Сподлецкій* Ал-сѣй Фердин., кол. сов. *Липенскій* Никол. Павлов., кол. сов. *Безсоновъ* Никол. Петров., н. с. *Горкевичъ* Леонидъ Никол., н. с. *Иванченко* Пет. Θεодор., н. с. *Гедрихъ* Вертольдъ Элиз., кол. сов. *Гроссетъ* Герм. Θεод., н. с. *Венигъ* Ал-ндръ Карл., классн. художн. *Цытковъ* Косьма Семен., к. а. Воспитатели: *Гедрихъ* (см. выше). *Лыжинъ* Сер. Ал-ндр., сост. въ VIII кл. Учитель пѣнія *Никольскій* Никол. Вас., поч. гражд. Учитель гимнастики *Ознобишинъ* Ал-ндръ Никол., корн. Помощники классныхъ наставниковъ: *Левы* Пет. Ив., н. с. *Лиморовъ* Тимоѳ. Петров., сост. въ X классѣ. Врачъ *Фрей* Пав. Павл., кол. сов. Письмоводитель *Зайцевъ* Ив. Арсен., н. с.

### Общество вспомошествованія нуждающимся ученикамъ Александровской Сумской Гимназіи.

Предсѣдатель Правленія *Сибилевъ* Никол. Вас., д. с. с. Члены: *Студенцовъ* Веніам. Ал-ндров., с. с. *Архангельскій* Мих. Егор., с. с. Дѣлопроизводитель *Безсоновъ* Никол. Петров., н. с.

### Сумская Женская Гимназія.

Почетная попечительница *Харитоненко* Вѣра Андр., ж. п. поч. гр. Предсѣдатель Педагогическаго Совѣта *Сибилевъ* Никол. Васил., д. с. с. Начальница гимназіи *Штрикъ* Ольга Никол., дом. наставн. Законоучители: *Никольскій* Вас. Вас., прот. *Ставровскій* Андр. Прокоф., свящ. Законоучитель лютеранскаго исповѣданія *Шпереръ* Феликсъ Людвиг., пасторъ. Преподаватели: Русскаго языка *Архангельскій* Мих. Егор., с. с. *Липенскій* Никол. Павлов., кол. сов. Математики *Назаревскій* Як. Мих., кол. сов. Исторіи и географіи *Безсоновъ* Пет. Петров., сост. въ VIII кл. Физики и естествовѣдѣнія *Яблонскій* Ник. Ал-ндров., с. с. Рисованія *Венигъ* Ал-ндръ Карл., сост. въ VIII класс. Преподавательницы: Русскаго языка *Одальямская* Ал-ндра Павл., дом. настав. Математики *Кудрявцева* Мар. Гавріил., дом. наст. Исторіи и географіи *Лукашева* Елена Ал-сѣевна, дом. учит. Нѣмецкаго языка: *Гюртъ* Екатер. Герасим., дом. учител. *Гершель* Вильгельмина Гоахимовна, дом. учит. Французскаго языка *Кудрявцева* Зоя Ник., дом. наст. Чистописанія *Алферова* Зинаида Роман., дом. наст. Руководія *Бѣлицкая* Анна Максим. Музыки, танцевъ и гимнастики *Бахова* Варв. Петр. Пѣнія *Посель-*



скій Вас. Моис., регентъ. Приготовительнаго класса *Максимовичъ* Еликовида Аполлон., дом. учит. Надзирательницы: *Гіортъ* Екат. Герасим., дом. учит. *Алферова* Зинаида Роман., дом. наст. *Кудря цева* Марія Гаврил., дом наст. *Эдельманъ* Вѣра Петр., дом. наст. *Грудисто а* Елизавета Владисл., дом. учит. *Пузанова* Мар. Георг., дом. наст. *Сысоева* Анна Михаил., дом. учит. Врачъ *Фрей* Пав. Павлов., кол. сов.

### Сумское Реальное Училище.

Почетный попечитель *Харитоненко* Пав. Ив., пот. и гражд. Директоръ *Грицай* Ал-сѣй Серг., с. с. И. об. инспектора *Коноровъ* Мих. Андр., кол. сов. Временно и. д. законоучителя православнаго исповѣданія *Гальковский* Николай Мих., канд. богосл. Законоучитель лютеранскаго исповѣданія *Шпереръ* Феликсъ Людвигов., пасторъ Сумской лютеранск. церкви. Преподаватели: Математики *Лебединскій* Никол. Павлов., с. с. Исторіи и географіи *Новосильцовъ* Аркад. Ив. с. с. Естественной исторіи *Яблонскій* Никол. Андров., с. с. Нѣмецкаго языка *Рѣшетилловичъ* Владисл. Федор., с. с. Французскаго языка *Эленбергъ* Як. Як., с. с. Рисованія и чистописанія *Порубиновскій* Як. Роман., с. с. Учитель приготовительнаго класса *Цеценко* Зах. Фед., г. с. Помощники классныхъ вѣствовиковъ: *Любомудровъ* Влад. Ив., н. с. Помощ. кл. наст. *Алферовъ* Влад. Роман., сост. ч. въ X кл. Врачъ училища *Фрей* Пав. Павлов., кол. сов. Писемоводитель училища *Полтавцевъ* Фед. Павл., в. р. Учитель гимнастики *Эрбсъ* Евг. Борис., кан. въ от. Учитель музыки на духовыхъ инструментахъ, онъ-же, учитель свѣтскаго пѣнія *Нурмикъ* Як. Ив., им. зв. дирж. 1-й степ. Учитель музыки на струнныхъ инструментахъ, онъ-же учитель духовнаго пѣнія и регентъ церковнаго хора *Воскобойниковъ* Фил. Серг., ок. кур. Въ Харьков. к. музык. училищѣ.

### Сумское Духовное Училище.

Смотритель училища *Грузовъ* Аркад. Фед., свящ., канд. богосл. Помощникъ смотрителя *Покровский* Ал-андръ Григ., канд. бог. Учители: Русск. и церковно-славянскаго яз. въ старшихъ классахъ *Гальковский* Ник. Мих., канд. бог. Того-же яз. въ I классѣ *Сукачевъ* Ив. Вас., н. с. Латинскаго яз. *Сулачевъ* Ив. Вас., н. с. Греческаго яз. *Перовъ* Мих. Стеф., канд. бог. Географіи и ариметики—вакансія. Приготовительнаго класса *Покровский* Вас. Вас., к. а. Церковнаго пѣнія *Посельскій* Вас. Моис., ок. кур. сем. Чистописанія *Сокольскій* Вас. Флегон., н. ч. Училищный врачъ *Раздольскій* Степ. Адам., к. сек. Экономъ училищ. обществія, онъ-же учитель гимнастики *Тригубовъ* Пет. Тих., от. фельдш. Надзиратели репетиторы: *Булуцкий* Ив. Триф., студ. сем. *Сушковъ* Серг. Як., студ. сем. *Николаенко* Григ. Петр., студ. сем. *Жадановскій* Ал-андръ Ив., студ. сем. *Посельскій* Вас. Моис., ок. кур. сем. Правленіе училища: Предсѣдатель смотритель училища *Грузовъ* Аркад. Федр., свящ., канд. бог. Члены: Помощникъ смотрителя *Покровский* Ал-андръ Григ., канд. бог. Учитель (онъ-же делопроизводитель) *Гальковский* Ник. Мих., канд. бог. Отъ духовенства: *Федоровъ* о. Вас., свящ. Слоб. Тростянецъ, Ахтырскаго у. *Клементьевъ* о. Пав., свящ. Сл. Рѣчки, Сумскаго у. Почетный блюститель *Харитоненко* Пав. Ив., пот. и гр. Въ Г. Сумахъ.

### Бѣлопольская Городская Управа.

Городской Голова *Кононенко* Ал-сѣй Ал-сѣев. кур. Н.-Путивльскаго ул., соб. д. № 207. Членъ управы, завѣдывающ. хозяйствен. частію *Пелешукъ* Варлаамъ Захаров., мѣш. Городская базарная пл., соб. д. № 78. Членъ управы, завѣдыв. кас-



сою *Сердюковъ* Аван. Ив., мѣщ. „Гѣски“, соб. д. № 394. Секретарь думы и управы *Салаевъ* Ив. Никол., г. сек. Ново-Путивльская ул., д. Гончаренковой № 220.

### Бѣлопольскій Городской Сиротскій Судъ.

Предсѣдатель *Пономаренко* Ив. Яков., куп. Ново-Путивльская ул., соб. д. Члены Суда: *Кононенко* Дм. Фед., куп. Покровская пл., соб. д. *Сердюковъ* Григ. Филипп., мѣщ. Покровская пл., соб. д. *Васильченко* Аван. Яв., мѣщ. Старо-Путивльская ул., соб. д. Дѣлопроизводитель *Салаевъ* Ив. Ник., г. сек. Ново-Путивльская ул., д. Касьянова № 219.

### Бѣлопольскій Городской Общественный Банкъ.

Директоръ *Кандыба* Виссаріонъ Тимоѣ., куп. Товарищъ директора *Пивоваровъ* Ив. Сем., куп. Товарищъ директора, завѣдующій кассою *Пазухинъ* Макс. Ром., мѣщ. Бухгалтеръ *Ковалевскій* Пет. Макс., двор.

### Благочинные Сумскаго уѣзда.

1-го окр. *Никольскій* Вас., прот. Г. Сумы. 2-го окр. *Чугаевъ* А-свѣй, свящ. Зашт. г. Бѣлополье.

### Духовенство Сумскаго уѣзда.

1-й округъ. Г. Сумы—Соб.-Преображенская ц.—*Никольскій* Вас. Вас., прот., *Фесенковъ* Ник. Степ., свящ. и *Церковничій* Ал-андръ Никол., свящ. Николаевская ц.—*Недѣлька* Сем. Троф., свящ. Воскресенская ц.—*Хижняковъ* Пав. Петров., свящ. Рождество-Богородичная ц.—*Сорочинскій* Плат. Іоаннов., свящ. Троицкая ц.—*Максимовичъ* Іоан. Іоан., прот. Пророко-Ильинская ц.—*Ставровскій* Андр. Прокоф., свящ. Ильинская ц.—*Григоровичъ* Филар. Іоаннов., свящ. Покровская ц.—*Литкевичъ* Мих. Герасим., свящ. Кладбищенская Петро-Павловская ц.—*Мощенко* Никол. Петров., свящ. При тюремномъ замкѣ—Ал-ндр-Невская ц.—*Авксененко* Іоан. Ал-ндров., свящ. При Сумскомъ духовномъ училищѣ—Ахтырско-Богородичная ц.—*Грузовъ* Аркад. Федор., свящ. При гимназiи—Свято-духовская ц.—*Лащенковъ* Феокт. Ал-сѣв., прот. С. Лука—Іоанно-Предтечѣвская и.—*Червонецкій* Ант. Вас., свящ. С. Алексѣвка—Рождество-Богородичная ц.—*Литкевичъ* Гавр. Евстигн., свящ. С. Бѣловоды—Георгиевская ц.—*Любинскій* Григ. Ал-сѣв., свящ. и *Будянский* Пав. Арсен., свящ. С. Басовка—Казанская ц.—*Крохатскій* Іоан. Макар., свящ. С. Локни—Успенская ц.—*Черниговскій* Никол. Ал-ндров., свящ. С. Юваковка—Рождество-Богородичная ц.—*Петровскій* Вас. Іоанн., свящ. Преображенская ц.—*Новопольскій* Конст. Федоров., свящ. С. Могрицы—Владиміровская ц.—*Ястремскій* Евф. Кондрат., свящ. С. Битца—Александр-Невская п.—*Василевскій* Димит. Никол., свящ. С. Большая-Черветчина—Іоанно-Богословская п.—*Крыжановскій* Вас. Іоан., свящ. С. Токари—Іоанно-Предтечѣвская ц.—*Максимовъ* Вас. Петров., свящ. С. Малая-Черветчина—Всѣхсвятская ц.—*Крохатскій* Стеф. Макар., свящ. С. Верхн.-Сыроватка—Успенская ц.—*Ситенко* Іоан. Вас., свящ. и *Соколовскій* Вас. Іоан., свящ. С. Тимоѣевка—Христо-Рождественская ц.—*Стефановъ* Пет. Сем., свящ. С. Бобрискъ—Вознесенская ц.—*Раевскій* Пав. Антон., свящ. и *Могилянскій* Мих. Федоров., свящ. С. Нижайшая Сыроватка—Покровская ц.—*Бѣляевъ* Ал-ндръ Никол., свящ. и *Мильскій* Іоан. Конст., свящ. Тихоновская ц.—*Калужный* Никол. Самуил., свящ. С. Низъ—Іоанно-Богословская ц.—*Федоровъ* Тимонъ Конст., свящ. С. Ста-

рое—Николаевская ц.—*Гумилевскій* Петръ Иоан., сваш. С. Шилевка—Покровская ц.—*Бѣлогорскій* Иоан. Андр., сваш. С. Терешковка—Иоанно-Предтечѣвская ц.—*Хижняковъ* Федор. Петров., сваш. С. Ильмы—Анно-Зачатьевская ц.—*Стеллецкій* Сем. Стеф., сваш. С. Степановка—Георгиевская ц.—*Антоховскій* Ал. Алдров., сваш. С. Подлѣсновка—Николаевская ц.—*Ильинскій* Павелъ Петров., сваш. С. Николаевка—Рождество-Богородичная ц.—*Туранскій* Иоанн. Николаев., сваш. С. Анненское—Троицкая ц.—*Ильинскій* Фед. Ром., сваш.

2-й округъ. Г. Бѣлополье—Рождество-Богородичная ц.—*Чушевъ* Алсѣй Ром., сваш. Покровская ц.—*Луценковъ* Алдръ Никол., сваш. Пророко-Ильинская ц.—*Подлуцкій* Макс. Стеф., сваш. Преображенская ц.—*Ракшевскій* Митроф. Григ., сваш. Петро-Павловская ц.—*Ведринскій* Иоан. Никол., сваш. Архангело-Миханловская ц.—*Виноградскій* Илья Андр., сваш. С. Климовка—Усеневская ц.—*Балановскій* Митроф. Федоров., сваш. С. Ворожба—Покровская ц.—*Пономаревъ* Вас. Вас., сваш. и *Котляревскій* Мих. Конст., сваш. С. Прорубь—Троицкая ц.—*Поповъ* Мих. Максим., сваш. С. Искрисковщина—Барваровская ц.—*Хижняковъ* Вас. Иоаннов., сваш. С. Павловка—Архангело-Миханловская ц.—*Посельскій* Серг. Моисеев., сваш. и *Святогоровъ* Серг. Андр., сваш. С. Рѣчки—Покровская ц.—*Клементьевъ* Пав. Иоаннов., сваш. Троицкая ц.—*Слюсаревъ* Илья Никиф., сваш. С. Воробьевка—Георгиевская ц.—*Уманцевъ* Адрианъ Антон., сваш. С. Вирь—Всѣхсвятская ц.—*Ермолаевъ* сваш. С. Николаевка—Иоанно-Богословская ц.—*Ставровскій* Пет. Андреев., сваш. С. Ульяновка—Пророко-Ильинская ц.—*Энатскій* Димитр. Мих., сваш. С. Андреевка—Иоанно-Вонновская ц.—*Покровскій* Вас. Петров., сваш. С. Кольченково—Рождество-Богородичная ц.—*Веселовскій* Маркъ Иоанисв., сваш. и *Петровъ* Иоаннъ Петров., сваш. С. Ястребеное—Васильевская ц.—*Торанскій* Фед. Иоаннов., сваш. С. Хотѣнь—Усеневская ц.—*Чушевъ* Пав. Ром., сваш. и *Любарскій* Пав. Петр., сваш. С. Писаревка—Покровская ц.—*Павловскій* Алдръ Дмитріев., сваш. С. Стецковка—Воннесенская ц.—*Эминскій* Никол. Вас., сваш. Дмитріевская ц.—*Виноградскій* Иоаннъ Ильичъ, сваш. С. Рогожное—Иоанно-Вонновская ц.—*Добрецкій* Мих. Захар., сваш. С. Ободовъ—Покровская ц.—*Дикаревъ* Иоан. Андреев., сваш.

### Волостныя Правленія и Волостные Суды.

Сумской волости: Старшина *Завальный* Мих. Григ. Волостной писарь *Ворона* Степ. Григ. Предсѣдатель суда *Самсоненко* Мак. Тимоѳ.

Чернетчинской: Старшина *Заскока* Влас. Мих. Волостной писарь *Слюсаренко* Самуил. Ив. Предсѣдатель суда *Еременк* Илья Серг.

Стецковской: Старшина *Литвинъ* Никол. Вас. Волостной писарь *Кривоцовъ* Ив. Троф. Предсѣдатель суда *Пятенко* Анд. Ив.

Ворожбанской: Старшина *Андрущенко* Сем. Евдок. Волостной писарь *Острроверхій* Мина Авт. Предсѣдатель суда *Бабахъ* Пет. Вас.

Прорубской: Старшина *Мартынченко* Порфир. Ив. Волостной писарь *Вашенко* Моис. Ѳем. Предсѣдатель суда *Лозовой* Митроф. Фед.

Бѣлопольской: Старшина *Цивоваровъ* Пет. Пав. Волостной писарь *Сахаровъ* Ив. Игнат. Предсѣдатель суда *Калениченко* Григ. Дав.

Терешковской: Старшина *Чумаченко* Маркіан. Пав. Волостной писарь *Бондаревъ* Мих. Пет. Предсѣдатель суда *Королевъ* Анд. Евдок.

Степановской: Старшина *Демяненко* Фед. Данил. Волостной писарь *Онопко* Пав. Моис. Предсѣдатель суда *Курасовъ* Данил. Ефим.

Николаевской: Старшина *Довгополъ* Сем. Кирил. Волостной писарь *Бусленко* Пав. Кирил. Председатель суда *Миленко* Фед. Григ.

Ястребенской: Канд. вол. Старшины *Олифиренко* Степ. Орест. Волостной писарь *Приходченко* Алексѣй Ефим. Председатель суда *тепаненко* Дим. Назар.

Вировской: Старшина *Стрѣлець* Вас. Ив. Волостной писарь *Котенко* Як. Григ. Председатель суда *Нечипоренко* Аверьян. Кирил.

Ульяновской: Старшина *Манжела* Митроф Фед. Волостной писарь *Скакунъ* Назар. Анд. Председатель суда *Байко* Герас. Фед.

Рѣчанской: Старшина *Тенишкій* Емел. Макс. Волостной писарь *Боровикъ* Дм. Авраам. Председатель суда *Муха* Аван. Ив.

Куяновской: Старшина *Москаленко* Ив. Ив. Волостной писарь *Бондаревъ* Мамонт. Карп. Председатель суда *Семишкуръ* Фед. Ив.

Бѣловодской: Старш. *Берлетъ* Григ. Филип. Волостной писарь *Угнячевъ* Як. Роман. Председатель суда *Тимошенко* Герас. Гавр.

Юнаковской: Старшина *Смѣяновъ* Ив. Степ. Волостной писарь *Кривомазовъ* Макс. Степ. Председатель суда *Маляровъ* Ив. Ник.

Писаревской: Старшина *Шевченко* Мих. Стеф. Волостной писарь *Сороченко* Никиф. Макс. Председатель суда *Зуенко* Ив. Макс.

Хотѣнской: Старшина *Докашенко* Ив. Никиф. Волостной писарь *Касьяновъ* Вас. Ив. Председатель суда *Шабель* Пет. Ив.

Верхне-Сыроватской: Старшина *Скрыпкинъ* Дм. Серг. Волостной писарь *Бондаревъ* Прокоф. сава. Председатель суда *Власенко* Ив. Андр.

Велико-Бобринской: Старшина *Тесленко* Ив. Як. Волостной писарь *Мирошниченко* Лаврент. Степ. Председатель суда *Пухтеревъ* Пет. Григ.

Нижне-Сыроватской: Старшина *Петренко* Фед. Лукьян. И. д. волостнаго писаря *Заика* Пет. Фом. Председатель суда *Клименко* Пав. Ром.

## Дабавленіе къ Адресъ-Календарю.

Правленіе Харьковской Артели посыльныхъ въ г. Харьковѣ.

(Донецъ-Захаржевская ул., д. Полтавцевой № 6).

Члены правленія: *Грузденко* Романъ Антоп., крест. Ивановка, новая постройка, соб. д. № 29. *Частникъ* Пав. Никол., зап. стар. пис. При конторѣ Артели. *Карпенко* Яковъ Фед., зап. ряд. Конторская ул., д. Базилевича № 36. Кандидаты: *Чернышевъ* Фед. Анодлонов., кр. Павловка, новая постройка, соб. д. *Смагинъ* Серг. Дм., кр. Кацарская ул., д. Астафьева № 36. *Русакъ* Никол. Як., кр. Единобратская ул., д. № 38.

Пансіонъ Е. А. Остроумовой.

(Рымарская ул., д. Львовой № 17).

Начальница *Остроумова* Екатерина Андровна. Классныя дамы: *Вербовская* Надежда Ив. *Ермоленко* Маріонилла Самойл. *Рославлева* Валерія Вас. *Демолсъ* Евгенія Осип. Живутъ въ пансіонѣ. Преподавательница нѣмецкаго языка *Кинъ* Марья Степан. Михайловская ул., собств. д. Преподавательница музыки



*Пиллико* Варвара Степан. Рымарская ул., д. № 17. Репетиторъ *Рославлево* Валеріанъ Вас. Чернышевская ул., д. Раевского. Танцмейстеръ *Менабени* К. Э., балетмейстеръ оперы.

### Харьковская школа Изящныхъ Искусствъ.

(При городскомъ художественно-промышленномъ музеѣ).

Предсѣдатель музейной комиссіи *Любарскій* Е. П. Капарская ул., собст. д. Предсѣдатель Педагогическаго Совѣта *Бекетовъ* Ал-сѣй Николаев. Чернышевская ул., д. № 7.

## Врачи г. Харькова.

- Адамовъ* Исаакъ Солом. Николаевская ул., д. Шустова № 31.  
*Акименко* Ник. Сем. Сумская ул., д. Лисикова № 6.  
*Александровъ* Ал-ндръ Александров. Рымарская ул., д. Джунновскаго № 16.  
*Алекскѣнко* Ник. Демьян. Нѣмецкая ул., д. Дистерло № 8.  
*Андіонъ* Ник. Павл. Воскресенская ул., соб. д. № 19.  
*Анфимовъ* Яв. Аван., проф. Сумская ул., д. Гладкова № 4.  
*Аркавинъ* Як. Файв. Марынская ул., д. Голева № 4.  
*Афошенко* Ник. Ив. Николаевская ул., д. Серебрякова № 16.  
*Баклановъ* Пав. Сем. Скобелевская пл., д. Линицкой № 5.  
*Барабашевъ* Пав. Ник. Сумская ул., д. Гаммершмюгъ № 24.  
*Барановскій* Ал-ндръ Яков. Конторская ул., д. Паткановой № 25.  
*Башинскій* Григ. Вит. Московская ул., соб. д. № 50.  
*Беллинъ* Эм. Фед. Сумская ул., д. Чикиной № 20.  
*Бейленсонъ* Ад. Моис. Конторская ул., д. Петрова № 9.  
*Благовѣщенскій* Ник. Александров. Рымарская ул., д. Соколова 24.  
*Бобинъ* Влад. Павл. Нѣмецкая ул., д. Медицинскаго Общества № 14.  
*Богдановъ* Ал-сандръ Вас. Чеботарская ул., д. Безчетвертнаго № 3.  
*Брауде* Бен. Марк. Екатеринославская ул., д. Бразоль № 32.  
*Браунштейнъ* Евс. Пинх. Старо-Московская ул., д. Шереметьевской № 3.  
*Бруевъ* Ал-ндръ Яковл. Нетечинская ул., соб. д. № 12.  
*Будзинскій* Владим. Адольф. Старо-Московская ул., д. Кочетова № 68.  
*Васильевъ* Никол. Ив. Рымарская ул., д. Левандовскаго № 15.  
*Вицинскій* Вл. Пав. Нетечинскій пер., д. Куропатиной № 9.  
*Волжанскій* Гершъ Лейба Шлемовъ. Петровскій пер., д. Матвѣевой № 4.  
*Вольфсонъ* Янк. Еракл. Карповская ул., д. Крохмаля № 27.  
*Выставкинъ* Ив. Ив. Б. Панасовка, д. Плоховой № 24.  
*Вышинскій* Левъ Мих. Конторская ул., соб. д. № 6.  
*Гавриленко* Андр. Сав. Хирургическ. клиники Харьк. унив.  
*Гавронскій* Никол. Ден. Сумская ул., д. Бутова № 10. Съ 15 Мая по 1 Сент. — въ Желѣзноводскѣ.  
*Генелесъ* Савелій Борис. Сумская ул., д. Съѣзда горнопромышлен. № 18.  
*Геншеевъ* Серг. Мих. Нетечинская ул., д. Пашковой № 5.  
*Германъ* Фрид. Лазар. Инструментальный пер., д. Куликова № 1.  
*Гейлеръ* Бенціонъ Мееръ Лейбовичъ, Дмитріевская ул., д. Кононенко № 23.  
*Герцогъ* Сер. Влад. Жандармская пл., д. Ярцевой № 16.  
*Гижинскій* Винцент. Влацлав. Акушер. клиника Харьк. унив.

- Гинзбургъ Мар. Дав. Подгорная ул., д. Бутова № 9.  
 Гиршманъ Леон. Леон., проф. Миросидская ул., соб. д. № 15.  
 Глуценко Дмит. Ив. Лопанскій пер., д. Изларіоновой № 10.  
 Голяховскій Серг. Иван. Чеботарская ул., д. Пашенковой № 34.  
 Гостинскій Серг. Влад. Университетская ул., д. монастыря № 6.  
 Гофманъ Моис. Шол. Екатеринославская ул., д. Мангуби № 6—12.  
 Говсьевъ Ал-ндръ Аким. Пѣмецкая ул., д. Котляревскаго № 4.  
 Грабовскій Мих. Ив. Михайловская ул., соб. д. № 8.  
 Греславъ Изр. Солом. Рыбная ул., д. Фадѣичева № 38.  
 Гринбергъ Григ. Моис. Екатеринославская ул., д. Мангуби № 6—12.  
 Грубе Вил. Фед., проф. Коконшинская ул., д. Максимовыхъ № 11.  
 Грубе Оск. Вильг. Ветеринарная ул., д. Лонгиновой № 30.  
 Гуревичъ Ал-ндръ Исаев. Марьинская ул., д. Васильева № 5.  
 Давидовичъ Гр. Абр. Благовѣщенская ул., д. Богуславской № 12.  
 Данилевскій Мих. Як. Харинскій пер., д. Харинной № 3.  
 Данилевскій Конст. Як. Сумская ул., д. Лободовской № 60.  
 Денисовъ Мих. Адр. Николаевская ул., д. Шапошникова № 40.  
 Деревянико Ал-ндръ Никол. Царицнская ул., соб. д.  
 Диде Любовь Людв., зуб. вр. Дворянская наб., д. Судейкина № 2.  
 Диканскій Як. Елеазар. Ярославская ул., д. Приличниковой № 2.  
 Дракинъ Ив. Никол. Кузнечная ул., д. Дракина № 18.  
 Дренгельнъ Елизав. Серг. Екатеринославская ул., д. Файнберга № 52.  
 Дробный Бор. Ал-сѣв. Рымарская ул., д. Иванчина № 3—5.  
 Дынинъ Дм. Абр. Сумская ул., д. Авдакова № 52.  
 Дюковъ Евграф. Як. Екатеринославская ул., д. Власенко № 36.  
 Еленевскій Конст. Феликс. Искринская ул., д. Мицевича № 5.  
 Ермаковъ Пет. Ив. Чеботарская ул., д. Самойловича № 56.  
 Жербуевъ Мих. Ив. Скобелевская ул., д. Кемперъ № 9.  
 Жевержеевъ Ив. Ив. Криничный пер., д. Ковалевой № 4.  
 Зарубинъ Вал. Ив. Николаевская ул., д. Винтерфельдъ № 2.  
 Зарубинъ Ив. Конд. Конторская ул., соб. д. № 3.  
 Затворничицкій Влад. Ал-ндр. Сумская ул., д. Рубинштейна № 7.  
 Захаржевскій Никол. Игнат. Конторская ул., д. Вышинскаго № 6.  
 Збандушиъ Сем. Лазар. Глазная клиника Харьк. унив.  
 Зеленскій Левъ Моис. Благовѣщенская ул., д. Кузнецова № 16.  
 Зильбербергъ Юс. Моис. Дворянская ул., д. Гринфильда № 8.  
 Иозефовичъ Ис. Бор. Усовская ул., д. Курьельской № 25.  
 Ивановъ Силуанъ Вас. Мордвиновскій пер., д. Токаревой № 2.  
 Ивановъ Фед. Никол. Дворянская ул., д. Бискупскаго № 5.  
 Ильевичъ Илья Симха Абрам. Московская ул., д. Тихонова № 23.  
 Канеръ Мих. Львов. Мѣщанская ул., д. Северина № 22.  
 Кантуръ Никол. Никиф. Конная ул., соб. д. № 30.  
 Кирилловъ Иліодоръ Никол. Дмитриевская ул., д. Детлова № 18—33.  
 Кисличенко Тим. Тим. Престольный пер., д. № 3.  
 Килиъ Людв. Стев. Михайловскій пер., соб. д. № 11.  
 Клевезаль Евг. Роб. Благовѣщенская ул., д. Соколова № 15.  
 Клементьевъ Як. Игн. Сумская ул., д. Кочубея № 11.  
 Климовъ Ив. Фед. Садовая ул., д. Рѣшетовой № 4.

- Кнабе* Пет. Яковл. Вознесенская ул., д. Невіанда № 3.  
*Колтакчи* Ив. Марк. Театральная па., д. Рубинштейна № 7.  
*Кононенко* Дм. Андр. Конторская ул., д. Велискаго.  
*Кононовъ* Дмитр. Ив. Чернышевская ул., д. Сердюковой № 14.  
*Костенко* Евт. Ник. Кацарская ул., д. Шалаевой № 16.  
*Кравцовъ* Пет. Ив. Театральнй пер., соб. д. № 6.  
*Красинкій* Вас. Григ. Кульбицкій пер., соб. д. № 9.  
*Красновъ* Ал-сѣй Яковл. Чеботарская ул., д. Консона № 18.  
*Кудинъ* Пав. Вас. Ключковская ул., д. Демидова № 25.  
*Кузнецовъ* Ник. Макар. Рымарская ул., д. Левандовскаго № 15.  
*Кузнецовъ* Мих. Мих. Чеботарская ул., д. Ламѣхова № 40.  
*Кузнецовъ* Ал-андръ Хар., проф. Нѣмецкая ул., д. Яспикольскаго № 30.  
*Левоневскій* Сем. Петр. Сумская ул., д. Борткевича № 28.  
*Левченко* Григ. Вас. Сумская ул., д. Лысенкова № 6.  
*Лицынъ* Пав. Анаст. Екатеринославская ул., д. Огненко № 37.  
*Любимовъ* Ал-сѣй Ал-сѣев. Мордвиновскій пер., соб. д. № 27.  
*Ляшенко* Мих. Яковл. Москалевская ул., д. Ершова № 56.  
*Макаровъ* Христ. Яков. Нечевинская ул., д. № 45.  
*Маклецовъ* Ив. Ив. Мироносицкая ул., д. Голикова № 20.  
*Макухинъ* Ал-андръ Ник. Дворянская наб., д. Туника № 4.  
*Маленюкъ* Вас. Діом. Хирургическая клиника Харьковского университета.  
*Марковъ* Ив. Филип. Глазная клиника Харьковского университета.  
*Мартыановъ* Ал-андръ Ал-андр. Конторская ул., д. Мартыановыхъ № 59.  
*Марчевскій* Никол. Евгениев. Сумская ул., д. Сухомлинова № 36.  
*Масловъ* Григ. Ал-сѣев. Сумская ул., д. Рубинштейна № 29.  
*Масловъ* Ал-сѣй Ал-андр. Нѣмецкая ул., д. Медицинскаго Общества.  
*Масловскій* Ал-андръ Ник. Екатеринославская ул., д. Ланиной № 29.  
*Мигринъ* Ник. Степ. Благовѣщенская ул., зданіе Александровской больницы № 23.  
*Мироновъ* Андр. Мак. Троицкій пер., д. Галактионовой № 14.  
*Мироновъ* Матв. Мак. Мордвиновскій пер., д. Токаревой № 2.  
*Михайловъ* Ал-андръ Ворсон. Екатеринославская ул., соб. д. № 35.  
*Михинъ* Пав. Вас. Кобошкинская ул., д. Гурова.  
*Незнамовъ* Ем. Андр. Сорокинскій пер., д. Моро № 3.  
*Немировскій* Сол. Абр. Николзевская ул., д. Штурманъ.  
*Никитскій* Ал-сѣй Ник., проф. Кацарская ул., д. Кудинныхъ № 23.  
*Пожниковъ* Абр. Петр. Сумская ул., д. Сочавы № 17.  
*Оболенскій* Ив. Ник., проф. Нѣмецкая ул., д. Яспикольскаго № 30.  
*Оболенскій* Констант. Петр. Екатеринославская ул., д. Файнберга № 54.  
*Омельяненко* Дм. Егоров. Москалевская ул., д. Дворниченко № 32.  
*Опенховскій* Оед. Меч., проф. Кобошкинская ул., д. Рубинштейна.  
*Оршанскій* Ив. Григ., проф. Рыбная ул., д. Чикина № 4.  
*Острянинъ* Григ. Яков. Нѣмецкая ул., д. Медицинскаго Общества № 4.  
*Павловъ* Влад. Ал-андр. Кацарская ул., д. Астафьева № 36.  
*Панфиловъ* Ал-сѣй Вас. Екатеринославская ул., д. Егорьева № 10.  
*Параконный* Влад. Мих. Терапевтическая клиника Харьковск. университета.  
*Пейсаховичъ* Дав. Абр. Московская ул., д. Тихонова № 23.  
*Пенскій* Юл. Ром. Нѣмецкая ул., д. Гассельбринъ № 38.  
*Петровскій* Влад. Франц. Чеботарская ул., д. Веприцкой № 9.  
*Петровскій* Ив. Степ. Сумская ул., д. Гаммершмидтъ № 24.



- Піотровскій* Дмитр. Яковл. Ключковская ул., д. Федорова № 66.  
*Петинъ* Серг. Иван. Зміевская ул., д. Настенко № 11.  
*Писнячевскій* Фот. Викт. Сумская ул., д. Павлова № 42.  
*Платоновъ* Ив. Яков. Скобелевская пл., соб. № 14.  
*Плохинскій* Ник. Мел. Михайловская ул., соб. д. № 13.  
*Подрезъ* Антол. Григ. Нѣмецкая ул., соб. д. № 29.  
*Пономаревъ* Мих. Діев., проф. Николаевская ул., д. № 6.  
*Поповъ* Евг. Иван. Безуглый пер., д. Кочетова № 6.  
*Поповъ* Ал-сѣй Ал-сѣев. Чеботарская ул., соб. д. № 8.  
*Попова* Ал-ндра Григ. Конторская ул., д. Петрова № 9.  
*Поповъ* Андр. Онисиф. Москалевская ул., д. Денисова № 21.  
*Поповъ* Митр. Ал-сѣев., проф. Рождественская ул., д. Илларионова № 10.  
*Постоевъ* Як. Як. Театральный пер., д. Шефтеля № 1.  
*Прейсъ* Никол. Павл. Николаевская пл., д. Банка № 29.  
*Прокопенко* Петр. Петр. Садовая ул., соб. д.  
*Прокъ фъевъ* Гавр. Ст. Акушерская клиника Харьковского университета.  
*Рабиновичъ* Мееръ Лейбов. Николаевская пл., д. Германа № 20.  
*Раковскій* Автономъ Евг. Сумская ул., д. Гаммершмидтъ № 24.  
*Рахимовъ* Ибраг. Рухин. Костюринскій пер., д. Голева № 2.  
*Рахманиновъ* Никол. Ив. Рыбная ул., д. Цехового Общества № 14.  
*Рейнгардтъ* Пет. Фелисов. Екатеринославская ул., д. Поморцевыхъ № 27.  
*Репревъ* Ал-ндръ Вас. Сумская ул., д. Бутова № 10.  
*Робакъ* Свг. Антон. Нѣмецкая ул., д. Неронова № 26.  
*Романовичъ* Федоръ Тихонов. Благовѣщенская ул., д. Давидовича № 10.  
*Рындовскій* Ал-ндръ Григ. Скрипничкая ул., д. Калиты № 4.  
*Рындовскій* Григ. Сем. Нѣмецкая ул., соб. д. № 39.  
*Рубинскій* Вас. Ал-ндр. Сумская ул., д. Борткевича № 28.  
*Святухинъ* Мих. Ив. Мирносицкая пл., д. Делла-Госъ № 11.  
*Святогоръ Штепинъ* Ал-дръ Ал-ндр. Благовѣщенская ул., д. Богуславской № 12.  
*Севастьяновичъ* Мих. Мих. Старо-Московская ул., соб. д. № 22.  
*Селиховъ* Митр. Ив. Хирургическ. клин. Харьк. унив.  
*Смирновъ* Никол. Никол. Старо-Московская ул., д. Шабельской № 14.  
*Сильванскій* Ал-ндръ Мих. Николаевская ул., д. Ковалева № 4.  
*Синсаревскій* Ал-ндръ Дм. Нѣмецкая ул., д. Лимбль № 21.  
*Соколовъ* Влад. Ковст. Рыбная ул., д. Иванова № 34.  
*Соколовскій* Пет. Онуфр. Екатеринославская ул., д. Файнберга № 52.  
*Сочава* Никол. Аван. Сумская ул., соб. д. № 17.  
*Ступачевскій* Никол. Григ. Чеботарская ул., д. Гостиннопольской № 76.  
*Судейкинъ* Никол. Петр. Дворянская наб., соб. д. № 2.  
*Сурукчи* Степ. Гавр. Театральная пл., д. Яшикова.  
*Тинцевъ* Митроф. Вас. Екатеринославская ул., д. Егорьева № 10.  
*Толочиновъ* Никол. Филин., проф. Сумская ул., соб. д. № 46.  
*Томашевскій* Мих. Валент. Аптекарьскій пер., соб. д. № 20.  
*Трапундаки* Фр. Никол. Екатеринославская ул., д. Муравьева № 25.  
*Трежецякъ* Нарц. Стан. Б.-Панасовская ул., д. Фижанъ № 15.  
*Триклеръ* Никол. Петр. Театральный пер., д. Неронова № 1.  
*Трутовскій* Як. Як. Нѣмецкая ул., д. Нероновой № 26.  
*Туранскій* Фед. Ив. Дмитриевская ул., д. наслѣдн. Чеклѣва № 21.  
*Фабрикантъ* Моис. Борис. Нѣмецкая ул., д. Линтварева № 6.  
*Фавръ* Влад. Егоров. Мало-Гончаровская ул., д. Нани № 10.

- Файстъ* Эдуардъ Франц. Скрышницкая ул., соб. д. № 3.  
*Федоровъ* Плат. Ник. Театральная пл., д. Яшикова № 4.  
*Фельтманъ* Раф. Абрам. Скобелевская пл., д. Коростовцева № 1.  
*Ферхминъ* Пет. Робер. Молочная ул., д. Зворыкина № 4.  
*Филипповъ* Никол. Никол. Старо-Московская ул., д. Шереметьевской № 3.  
*Филипсъ* Ал-ндръ Юльев. Рымарская ул., д. Соколова № 26.  
*Финкельштейнъ* Ал-ндръ Ал-ндр. Терапевтическая клин. Харьков. Унив.  
*Финтиктиктовъ* Исая Шуль Шимоновъ. Скобелевская пл., д. Бураса № 7.  
*Фуксъ* Григ. Осип. Сумская ул., д. Рубинштейна № 27.  
*Функъ* Юлій Фред. Нѣмецкая ул., д. Медвѣдовой № 3.  
*Футранъ* Мих. Игн. Слесарный пер., д. Бразоль № 9.  
*Хавкинъ* Бор. Владим. Нѣмецкая ул., д. Винтерфельдъ № 2.  
*Хажинскій* Григор. Хар. Марыискал ул., д. Болтиной № 3.  
*Чаусовъ* Лев. Ив. Клочковская ул., д. монастыря № 7/4.  
*Чеботаревъ* Сем. Яков. Грековская ул., д. Богомолова № 20.  
*Черевковъ* Ал-ндръ Мих. Горинцовскій пер., д. Добрынина № 13.  
*Чугаевъ* Анатолій Андр. Михайловская ул., д. Гусева № 4.  
*Чуинъ* Влад. Ив. Семиварская ул., соб. д. № 9.  
*Чуевскій* Ив. Аван. Ярославская ул., д. Приичниковой № 2.  
*Чунихинъ* Петръ Никол. Рымарская ул., д. Джунковского № 16.  
*Шляпошниковъ* Мих. Ушер. Рыбная ул., д. Рубинштейна.  
*Шмидтъ* Пет. Карл. Копная ул., д. Колодежного № 23.  
*Шекинъ* Конст. Парм. Сумская ул., д. Сухомлинова № 36.  
*Эрманъ* Менд. Берк. Рыбная ул., д. Леща № 21.  
*Яловой* Як. Евсигиѣев. Рымарская ул., д. Джунковского № 6.

### Зубные врачи г. Харькова.

- Александровичъ* Софья Львовна. Клочковская ул., д. Маевского № 16.  
*Айзенштатъ* Розалія Исааковна. Рыбная ул., д. Фадѣичева № 38.  
*Бакуменко* Марья Казим. Конгорская ул., д. Вышинского № 6.  
*Боманиъ* Шейна Яковл. С.-Московская ул., д. Судакова № 17.  
*Валленштейнъ* В. Николаевская пл., д. Германа № 14.  
*Вальтеръ* Григорій Яковл. Сумская ул., д. Рубинштейна № 7.  
*Гатова* Елена Рувимовна. Екатеринославская ул., д. Додукалова № 8.  
*Гиршовскій* Г. Я. Николаевская пл., д. Анненковой.  
*Дубовскій* Владим. Яковл. Сумская ул., д. Рубинштейна № 7.  
*Карпиновскій* Тевель Гершковичъ. Сумская ул., д. Лыскова № 6.  
*Каценбергъ* Идель Яковлевичъ. Рождественская ул., д. Мангуби № 6.  
*Кроль* Анастасія Исааковна. Сумская ул., д. Счасни № 1.  
*Ландсбергъ* Арнольдъ Абрамовичъ. Сумская ул., д. Вертеловского № 8.  
*Ландсбергъ* Моисей Абрамовичъ. Николаевская площ., д. Германа № 20.  
*Липскій* Владим. Яковл. Сумская ул., д. Григорьевой № 16.  
*Лицына* Ольга Игнат. Екатеринославская ул., д. Огненко № 37.  
*Малкина* И. Р. Кокешинская ул., д. Лыскова № 5.  
*Манъ* Цейся Рувимовна. Московская ул., д. Гончарова № 15.  
*Писаревская* Елизавета Ал-ндровна. Сумская ул., д. Бутова № 10.  
*Писаревская* Анна Ал-ндр. Тамъ же.  
*Палемъ* Мовша Абрамовичъ. Екатеринославская ул., д. Антигина № 11.  
*Фрейфельдъ* Анкель Иосифовичъ. Екатеринославская ул., д. Базилевскихъ № 6.

## Ветеринарные врачи г. Харькова.

- Агалли* Никол. Дмит. Сумская ул., д. Бочарова № 25.  
*Артемовичъ* Алекс-дръ Иван. Рогатинскій пер., д. Туранскаго № 8.  
*Вашкевичъ* Филиппъ Устинов. Михайловская ул., д. Савицкаго № 18.  
*Выжнниковичъ* Владис. Ив. Старо-Московская ул., д. 71.  
*Гордзяловскій* Иванъ Осянов. Сумская ул., д. № 40.  
*Гордъевъ* Петръ Андр., проф. Старо-Кладбищенская, соб. д. № 27.  
*Зенкевичъ* Александр. Игнат. Гончаровская ул., д. гр. О'Руркъ № 11.  
*Золотовъ* Алекс-дръ Никол. Бурсацкій пер., д. Штейфона № 6.  
*Косяковъ* Георг. Ив., проф. Ключковская ул., д. Рыбви № 28.  
*Кожинъ* Алексѣй Алексѣев. Чеботарская ул., д. № 18.  
*Коневъ* Дмитр. Фед. Чернышевская ул., д. Кутева № 35.  
*Краевскій* Альфредъ Андр. Рогатинскій пер., д. Неймана № 17.  
*Левиковъ* Самуиль Абрам. Семинарская ул., собств. д. № 32.  
*Логачевъ* Александръ Ник. Екатеринославская ул., д. Логачевой № 47.  
*Мальцевъ* Мих. Ал. Уг. Сумской и Ветеринарной ул., д. Карасика № 62—2.  
*Остапенко* Ал. Петр., проф. Ивановская ул., собств. д. № 35.  
*Петропавловскій* Ник. Ив. Сумская ул., въ здании ветеринарнаго института.  
*Поповъ* Ник. Григ. Б.-Панасовская ул., д. Плохой № 19.  
*Поповъ* Фед. Тимоф. Мирносецкая ул., д. № 24.  
*Садовскій* Ив. Мих., проф. Сумская ул., д. Толочнинова.  
*Семеновъ* Ив. Яковл. Конная ул., д. Бѣлецкаго № 32.  
*Скомаровскій* Абрамъ Лейбовичъ. Скобелевская площ., д. Шней № 10.  
*Терещенко* Влад. Степ. Троицкій пер., соб. д. № 11.  
*Трофимовъ* Серг. Митр. Сумская ул., д. Коростовцева № 48.  
*Шапочкинъ* Андр. Васил. Примѣровская ул., соб. д. № 17.  
*Шварцъ* Максъ Юсиф. Чеботарскій пер., д. № 4.  
*Щепкинъ* Андр. Васил. Примѣровская ул., соб. домъ.

## Акушерки г. Харькова.

- Андреева* Ольга Дмитр. Сумская ул., въ здании новыхъ клиникъ  
*Айзенштадтъ* Бося Ицк. Харинскій пер., д. Жмуриныхъ № 4.  
*Айзенштадтъ* Лея Ицковна. Харинскій пер., д. Жмуриныхъ № 4.  
*Афонина-Шепелевская* Ал-дра Ник. Москалевская ул., д. Бондаренковой № 46.  
*Базилевичъ* Плат. Сем. Семинарская ул., д. Мойсеевой № 28.  
*Бакаева* Надеж. Ив. Дмитриевская ул., д. Гаврилова № 26.  
*Березина-Энтина* Хая Веням. Рымарская ул., д. Иванчина.  
*Блинсеръ-Лассъ* Анна Берк. Скрыпницкая ул., д. Стойбина № 10.  
*Богданова* Дарья Ник. Конторская ул., д. Дмитриева № 55.  
*Богомольная* Фейга Лейз. Подольскій пер., д. Загорулька № 7.  
*Боровлева* Вѣра Мих. Молочная ул., д. Боровлева № 19.  
*Борщова* Варв. Серг. Колодезная ул., д. Карпова № 12.  
*Брукъ* Бейла Абрамовна. Мѣщанская ул., д. Загорской № 11.  
*Брухгейзеръ* Эмилия Мих. Конторская ул., д. Полянскаго № 16.  
*Брухгейзеръ* (по мужу) *Тарнопольская* Эмил. Мих. Горяиновскій пер., д. Добрынина № 13.  
*Буткова* Марѳа Яковл. Б.-Панасовская ул., д. Марковой № 59.  
*Васильковская* Тат. Серг. Москалевская ул., д. Чикина № 35.  
*Ветухова* Марѳа Вас. Сумская ул., д. Рубинштейна № 29.



- Власова* Прасковья Павл. Воскресенская ул., д. № 2.  
*Вцислицкая* Екат. Наум. Усовская ул., д. Даниловой № 15.  
*Вънниковская* Франц. Адам. Инструментальный пер., д. банка № 11.  
*Геркевичъ* Соьда Мордух. Екатеринославская уд., д. № 18.  
*Голынская* Евдокія Алексеевна. Карповская ул., д. № 27.  
*Горальникъ* Елиз. Хаимов. Николаевская ул., д. № 19.  
*Грабовская* Анна Ив. Екатеринославская ул., д. № 101.  
*Грибова-Кутейникова* Виктор. Мих. Епархіальная ул., д. № 3.  
*Гуллина-Юшкевичъ* Елизав. Яков. Рождественская ул., д. № 6.  
*Гусева* Анна Павл. Гимназическая набер., д. Булатникова.  
*Дачева* Анисья Макс. Екатеринославская ул., д. № 8.  
*Дашно* Калерія Иларіон. Конторская ул., д. Харинной № 26.  
*Денъзубова* Ал-дра Ив. Ключковская ул., д. Прилуцкой № 78.  
*Дмитріева* Марья Козм. Епархіальная ул., д. Локачерь № 8.  
*Еманова* Марія Осип. Благовѣщенская ул., д. № 14.  
*Еременко* Елена Иларіон. Конторская ул., д. Еременко № 45.  
*Заикина* Матр. Ив. Ярославская ул., д. Рудзевичъ № 11.  
*Зеленская* Соф. Моис. Мордвиновскій пер., д. Колычевой № 6.  
*Зельцеръ* Гитля Мовшева. Николаевская ул., д. № 13.  
*Иванова* Евген. Ник. Дмитріевская ул., д. Трабскаго № 31.  
*Колчигина* Вѣра Мих. Мирносицкая ул., д. Покровской № 8.  
*Калистратова* Ольга Григ. Маринская ул., д. Петрова.  
*Кесенихъ* Анна Алексѣев. Екатеринославская ул., д. № 42.  
*Кетербатъ* Варв. Моис. Единовѣрческая ул., д. Гиркина № 13.  
*Клейнеръ* Алекс. Вас. Петинская ул., д. Русанова.  
*Климова* Евд. Панкр. Рогатинскій пер., соб. д. № 7.  
*Ковалевская* Анна Абрам. Единовѣрческая ул., соб. д. № 56.  
*Кобозева* Олимпи. Алексѣевн. Ключковская ул., д. Кобозева № 5.  
*Кодьева* Варв. Федот. С.-Московская ул., собств. д. № 51.  
*Комарова* Анна Сем. Примѣровская ул., д. Брагина № 7.  
*Коптева* Лидія Осип. Мало-Гончаровская ул., д. Нави № 10.  
*Кременецкая* Евдок. Вас. Ключковская ул., д. Корнюхиной № 88.  
*Крылова* Софья Абрам. Мѣщанская ул., д. Загорскаго № 11.  
*Кузалева* Екатер. Фед. Екатеринославская ул., д. № 39.  
*Лавровская* Неон. Ник. Москалевская ул., д. Перебейноса.  
*Лагутина-Башикирцева* Люб. Тимоѣ. Екатеринославская ул., д. Муравьева № 25.  
*Левандовская* Ал-дра Алсѣев. Кузиковская ул., д. № 2.  
*Логачева* Варв. Ник. Екатеринославская ул., д. Логачевой № 47.  
*Логвинова* Розал. Нестер. Рудаковскій пер., д. Ченелева № 19.  
*Лось* Нат. Петр. Петинская ул., д. Пономарева № 17.  
*Любичкая* Антон. Дмитр. Нѣмецкая ул., д. Дюкова № 23.  
*Маляревская* Надеж. Петр. С.-Мясницкая ул., д. Герценвиць.  
*Мантулина* Марія Макс. Ключковская ул., д. Тараканова № 53.  
*Милостанова* Праск. Алексѣев. Чеботарская ул., д. № 18.  
*Михневичъ* Вильгел. Дѣвичья ул., д. Федоровскаго № 6.  
*Матузкова* Любовь Леонт. Гимназическая набер., д. Покровскаго № 7.  
*Надеждина* Ал-дра Фед. М.-Павасовская ул., д. № 35.  
*Насѣдкина* Анна Павловна. Петинская ул., д. Пряникова № 19.  
*Насѣдкина* Ал-дра Яковл. Ключковская ул., д. Курносовой № 9.

- Носкова* Августа Алексѣев. Рогатинскій пер., д. Лебедевой № 36.  
*Нѣмченко-Куликовская* Анаст. Ив. Мордвиновскій пер., соб. д. № 18.  
*Опарина* Екат. Степ. Тихоновская ул., д. Щербаня № 32.  
*Осипова* Марія Мих. Сумская ул., зданіе новыхъ клиникъ.  
*Островская* Двора Лейб. Подольскій пер., д. Загорулько № 7.  
*Панасевичъ* Марья Ив. Екатеринославская ул., д. Поморцева № 27.  
*Пашкова* Людм. Игн. Николаевская ул., д. Григорьева № 13.  
*Полякова* Марья Аким. Москалевская ул., соб. д. № 41.  
*Родзевичъ* Софья Мих. Нѣмецкая ул., д. № 14.  
*Родионова* Ант. Алекс. Воскресенская ул., д. № 19.  
*Рахмина* Найда Берк. Скрыницкая ул., д. № 12.  
*Рискиндъ* Куна Хален. Театральная площ., д. № 7.  
*Ровенская* Дар. Павл. Классическій пер., д. Курносова № 9.  
*Рожницкая* Над. Зинов. С.-Московская ул., д. Попора № 44.  
*Рыжкова* Антон. Вас. С.-Мясницкая ул., д. Герценвицъ № 15.  
*Сахнина* Елен. Давид. Лопатинскій пер., д. Щербакова № 5.  
*Семашко* Анаст. Петр. Ковошкинская ул., д. № 6.  
*Сикорская* Екатер. Герм. Нѣмецкая ул., д. № 4.  
*Симонова* Вѣра Владим. Гончаровская ул., д. Бочарова № 14.  
*Скорда* Ал-вдра Леонт. Усовская ул., д. Мусатова № 7.  
*Сумцова* Анна Марк. Екатеринославская ул., д. Нерослева № 55.  
*Суровская* Валерія Сигизм. Рымарская ул., д. Левандовскаго № 15.  
*Тертичникова* Ольга Ильин. Троицкій пер., соб. д. № 7.  
*Тимовеева* Неон. Дмитр. Сумская ул., зд. новыхъ клиникъ.  
*Тимошенко* Екат. Вас. Рыбная ул., д. Иванова № 4.  
*Томашевская* Варв. Григ. Старо-Московская ул., соб. д. № 94.  
*Тренеке* Марья Иван. Москалевская ул., д. № 62.  
*Тубяшъ* Гольда Герш. Петровскій пер., д. Григоросуло № 9.  
*Улановеръ* Бася Михел. Сумская ул., д. Лыснѣва № 6.  
*Уманская* Итта Исаак. Кузнечная ул., д. Ковалева № 4.  
*Федорова* Анна Филип. Примѣровская ул., соб. д. № 8.  
*Франгольдъ* Юна Франц. Б.-Панасовская ул., д. № 86.  
*Чаговецъ* Людмила Иван. Кацарская ул., д. Каплунова № 32.  
*Чаговецъ* Людмила Иван. Гончаровская ул., д. Шаповалова № 33.  
*Чемеровская* Софія Лейб. Клочковская ул., д. Чуплимиса № 37.  
*Шабертъ* Генріэта Кондр. Петровскій пер., д. Матвѣева № 4.  
*Шорина* Праск. Григ. Троицкій пер., д. Жданова № 8.  
*Шпарватъ* Матильда Вильгельм. Рымарская ул., д. Шоинна № 28.  
*Шрейдеръ* Кейсія Исаак. Николаевская ул., д. № 17.  
*Штадлеръ* Марія Дмитр. Карповская ул., соб. д. № 22.  
*Штейнг-Маркова* Анастасія Марк. Ярославская ул., д. № 19.  
*Эдельманъ* Антон. Петров. Классическій пер., д. Брейша № 12.  
*Эльконъ-Коменисаръ* Паша Марк. Скрыницкая ул., д. № 12.  
*Эйзерманъ* Аделанда Адам. Конторская ул., д. Петрова № 9.  
*Юмашева* Варв. Григ. Вознесенская пл., д. Покровскаго № 19.  
*Яковлева* Марья Антон. Чернышевская ул., д. Куксина № 23.  
*Ярославская* Ал-вдра Андр. Петинская ул., д. Найденова № 11.



## АЛФАВИТНЫЙ УКАЗАТЕЛЬ

фамиліямъ лицъ, помѣщеннымъ въ Адресъ-Календаръ правительственныхъ, сословныхъ и общественныхъ учреждений Харьковской губерніи, съ указаніемъ страницъ, на которыхъ онѣ помѣщены.

### А.

- Абаза Ал-ндръ Апол. 22, 119.  
 Аббакумовъ Дм. Георг. 148, 149.  
 Абдула Мих. Степ. 129.  
 Абдулевскій Дм. Андр. 139.  
 Абирковъ Матв. Ив. 3.  
 Абрамовъ Ал-сѣй Петр. 170.  
 Абрамовъ Владим. Афиногенов. 78.  
 Абрамовъ Георг. Ник. 33, 124.  
 Абрамовъ Дм. Абрам. 85.  
 Абрамовъ Ив. Абрам. 31.  
 Абрамовъ Фед. Сидор. 153.  
 Абрамовъ Як. Вас. 86.  
 Абрамовичъ Сам. Солом. 149.  
 Абросимовъ Моис. Степ. 160.  
 Абушинъ Конст. Фед. 106.  
 Аваловъ Ал-ндръ Сем. 139.  
 Авдѣевъ Вас. Конст. 38.  
 Авдѣевъ Никол. Вас. 42.  
 Авркіевъ Ал-сѣй Влад. 127.  
 Авиловъ Ал-сѣй Васил. 85.  
 Авиловъ Ив. Пет. 41.  
 Авиловъ Никол. Петр. 145.  
 Авксененко Іоан. Ал-ндр. 184.  
 Авксентьевъ Леон. Пет. 118, 119.  
 Авксентьевъ Никол. Вас. 116.  
 Авраменко Вас. Мин. 166.  
 Авраменко Калиникъ Козм. 76.  
 Авсенева Ник. Ант. 33.  
 Автономовъ Аванас. Емельян. 124.  
 Агаали Ник. Дм. 53.  
 Агарковъ Пет. Гр. 24.  
 Агаруновъ Аветикъ Мовсес. 51.  
 Агацъ Екат. Карл. 61.  
 Агафоновъ Степ. Куз. 42.  
 Агнивцевъ Евламп. Андр. 172.  
 Агнивцевъ Пав. Андр. 142.  
 Агнивцевъ Конст. Никол. 56.  
 Фонъ-Агте Никол. Аполл. 30.  
 Адамовскій Евг. Степ. 14.  
 Адамовская М. Ив. 120.  
 Адамовичъ Никол. Никол. 37.  
 Аддѣевъ Ал-ндръ Ал-ндр. 42.  
 Азарова Антон. Витал. 12.  
 Азбукинъ Иванъ Никит. 76.  
 Акименко Ал-сѣй Петр. 87.  
 Акименко Ив. Петр. 91.  
 Акименко Конст. Сем. 89.  
 Акименко Никол. Семен. 99.  
 Акименко Петръ Мих. 6, 18, 23, 87, 91, 100.  
 Акименко Сем. Мих. 57, 96.  
 Акимовъ Абрамъ Дм. 30.  
 Акимовъ Ал-вдръ Яков. 71.  
 Акимовъ Пав. Пав. 78.  
 Акимовъ Сем. Вас. 126.  
 Акишевъ Всев. Вас. 143.  
 Акопенко Фед. Григ. 29.  
 Аксеновъ Ив. Ив. 38.  
 Аксеновъ Митр. Сем. 54.  
 Аксеновъ Ник. Ив. 38.  
 Аксеновъ Серафимъ Степ. 47, 82.  
 Аксюкъ 58.  
 Акуловъ Іосифъ Як. 70.  
 Александровъ Ал-ндръ Ал-ндров. 50.  
 Александровъ Вячесл. Владим. 57, 61, 63, 66, 89, 90.



- Александровъ Григ. Вас. 174.  
 Александровъ Петръ Ал-вдр. 76.  
 Александровъ Никол. Никол. 70, 181.  
 Александровъ Никол. Яков. 157.  
 Александровичъ Ал-вдръ Эдуард. 114.  
 Александровичъ Адольф. Ник. 23.  
 Алексенко Алекс. Дем. 49.  
 Алексенко Ив. Андр. 169.  
 Алексенко Никол. Демьян. 37.  
 Алексенко 90.  
 Алексѣевъ Ал-вдръ Ив. 107.  
 Алексѣевъ Вас. Мих. 142.  
 Алексѣевъ Вл. Ник. 152.  
 Алексѣевъ Георг. Серг. 95.  
 Алексѣевъ Ив. Ал-сѣев. 171.  
 Алексѣевъ Никол. Ал-вдр. 31.  
 Алексѣевъ Никиф. Ал-сѣев. 42.  
 Алексѣевъ Пав. Адриан. 95.  
 Алексѣевъ Серг. Мих. 10.  
 Алексѣевъ Як. Ал-сѣев. 119.  
 Алексѣевскій Вас. Мих. 172, 174.  
 Алексѣевскій Влад. Пет. 46, 61.  
 Алексѣевскій Никол. Мих. 168.  
 Алексѣевичъ Сигизм. Адам. 136.  
 Алексѣенко Ал-вдръ Демьян. 25, 111.  
 Алексѣенко Мих. Март. 5, 31, 45.  
 Алеферовъ Лев. Роман. 179.  
 Алешко Гр. Ив. 109.  
 Алешко Ив. Анд. 18.  
 Алешковъ Серг. Як. 15, 144, 145.  
 Алейниковъ Пав. Петр. 152.  
 Алейниковъ Леонидъ Никол. 32.  
 Алиферовъ Андр. Ив. 145.  
 Алмазовъ Бор. Бор. 1.  
 Алмазовъ Серг. Зах. 79.  
 Алферовъ Ал-вдръ Ал-вдр. 134.  
 Алферовъ Влад. Роман. 183.  
 Алферова Зинаида Ром. 182, 183.  
 Алчевскій Ал-сѣй Кирилл. 85, 92, 96.  
 Алчевскій Дм. Ал-сѣев. 82, 92.  
 Алчевскій Влад. Ник. 84, 85.  
 Алчевскій Ник. Ник. 86, 92.  
 Альбицкий Ив. Ал-вдр. 3, 126, 127.  
 Альбицкий Вас. Ив. 46, 52.  
 Альховская Анна Петр. 66.  
 Альховскій Анат. Ават. 142, 114.  
 Альховскій Никол. Степ. 3, 117, 118,  
 120.  
 Алякритскій Никол. Ив. 51, 102.  
 Амвросій 5, 71, 72, 96.  
 Аметистовъ Ив. Вас. 147, 149.  
 Амиторовъ Никол. Ал-вдр. 180.  
 Амчиславскій Як. Льв. 33.  
 Анашевъ Игн. Игн. 25.  
 Анашинъ Андр. Лазар. 137.  
 Анашинъ Пав. Ив. 56.  
 Андерсонъ Эдуардъ Густов. 4, 177,  
 178.  
 Андѣонъ Никол. Павл. 16, 88.  
 Анисимовъ Ал-вдръ Зах. 141.  
 Анисимовъ Леонидъ Ив. 91, 144, 147,  
 149.  
 Анисимовъ Леонидъ Никол. 144.  
 Анисимовъ Мих. Порф. 22.  
 Анисимовъ Сем. Захар. 158.  
 Анисимовъ Сер. Ал-вдр. 147.  
 Анитовъ Ал-вдръ Петр. 56.  
 Аничковъ Валер. Пет. 43.  
 Авищенко Никол. Иринар. 6.  
 Аношкинъ Влас. Серг. 148.  
 Анощенко Дм. Игн. 31.  
 Андреевъ Дм. Андр. 13.  
 Андреевъ Дмит. Пет. 14.  
 Андреевъ Иоаннъ Петр. 109.  
 Андреевъ Мих. Христоф. 70.  
 Андреевъ Конст. Веникт. 76.  
 Андреевъ Конст. Ал-сѣев. 46, 52, 82,  
 99.  
 Андреевъ Никол. Дмитр. 67.  
 Андреева Лид. Ив. 66, 90.  
 Андреева Екат. Ив. 57.  
 Андреевскій Герм. Моис. 40.  
 Андреевскій Григ. Мих. 155.  
 Андреевскій Дмит. Мих. 3.  
 Андриевская Елена Люц. 10.  
 Андриановъ Пет. Павл. 111.  
 Андроновъ Пав. Григ. 148.  
 Андросовъ Пав. Алекс. 26.  
 Анадрусскій Никан. Ив. 100.  
 Андрушовъ Илар. Григ. 25.  
 Андрущенко Прокоф. Анд. 143.  
 Андрущенко Сем. Евдок. 185.  
 Антикайнъ Евг. Степ. 37.  
 Антокопенко М. И. 89, 90.  
 Антоненко В. И. 170.  
 Антоновъ Давидъ Иоан. 141.  
 Антоновъ Ив. Андр. 143.  
 Антоновъ Пет. Давид. 128.  
 Антоновъ Никол. Григ. 165.  
 Антоновъ Троф. Яков. 108.

Антоновъ Филар. Давид. 108.  
 Антоновичъ Пав. Ал-ндр. 123.  
 Антоновичъ Конст. Ант. 6.  
 Антоновичъ Конст. Пав. 128.  
 Антоновскій Варсоноф. Ал-сѣв. 140,  
 141.  
 Антонскій Ал-сѣй Ѳед. 147.  
 Антушевичъ Е. А. 66.  
 Анучинъ Леон. Ник. 125, 127.  
 Анфимовъ Як. Аван. 48.  
 Аншельсонъ Ал-ндр. Апол. 30.  
 Анарина Елиз. Петр. 57.  
 Анохаловъ Петръ Петров. 79.  
 Аракчеевъ Ив. Ив. 2.  
 Арбузовъ Пет. Ив. 180.  
 Арефьевъ Вал. Пет. 6.  
 Арефьевъ Ник. Пет. 86.  
 Арефьевъ Ник. Сав. 33.  
 Аристовъ Ал. Юр. 33.  
 Аристовъ Вас. Ал-сѣв. 168, 172.  
 Аристовъ Дм. Георг. 24.  
 Аристовъ Георг. Георг. 9.  
 Аристовъ Серг. Георг. 9, 80.  
 Аристова Вѣра Конст. 75.  
 Аристова Θεодосія Ник. 99.  
 Аркавицъ 89.  
 Аркавицъ Як. Серг. 65.  
 Арнольдъ 90.  
 Аригольдъ Ал-ндр. Ал-ндр. 11.  
 Арсеньевъ Ив. Ив. 22, 23, 89.  
 Артеменко Емил. Ал-сѣв. 123.  
 Артемовъ Ал-ндръ Ѳедоров. 179.  
 Артемьевъ Мих. Мих. 11.  
 Артемьевъ Никол. Мих. 116.  
 Артемьевъ Стеф. Никол. 115.  
 Артюшовъ Ник. Вас. 8.  
 Артюхъ Ив. Яков. 3.  
 Артюховскій Ал-ндръ Ал-с. 123, 185.  
 Артюховскій Ал-сѣй Григ. 123.  
 Артюховскій Нив. Алекс. 121.  
 Архангельская Софья Петр. 150.  
 Архангельскій Ал-ндръ Петр. 145, 150.  
 Архангельскій Дм. Ефим. 44.  
 Архангельскій Дм. Пет. 31.  
 Архангельскій Мих. Георг. 177.  
 Архангельскій Мих. Егор. 182.  
 Архангельскій Мих. Ефимов. 44, 167.  
 Архангельскій Никол. Ив. 14.  
 Архангельскій Ѳед. Григ. 179.  
 Архипенко Игн. Арсент. 153.

Архиповъ Ив. Ив. 30.  
 Аршавскій К. С. 80.  
 Арцыбашевъ Григ. Ив. 144.  
 Арцыбашевъ Пет. Ив. 16.  
 Асокинъ Як. Мих. 149.  
 Астафьевъ Ал-ндръ Аркад. 75.  
 Астрономовъ Юасаф. Никол. 30.  
 Аудумъ Георг. Ив. 171.  
 Афонинъ Прокоф. Ѳед. 95.  
 Афончиковъ Ѳед. Ѳед. 11.  
 Афросимовъ Викт. Ник. 124, 125.  
 Ахтырскій Анат. Никол. 9.  
 Ахтырскій Подіевкъ Герасим. 134.  
 Аванасьевъ Илья Аван. 34.  
 Аванасьевъ Сем. Ив. 155.

## Б.

Бабаевъ Ал-ндръ Влад. 129, 130.  
 Бабаевскій Авр. Владим. 129.  
 Бабанъ Пет. Вас. 185.  
 Бабакъ Осип. Вас. 124.  
 Бабанскій Викт. Ник. 3.  
 Бабасиновъ Мих. Христоф. 32.  
 Бабенко Сем. Степ. 6.  
 Бабичъ Полик. Влас. 142.  
 Бабкинъ Тарасъ Савел. 110.  
 Бабкинъ Мих. Ал-ндр. 18.  
 Бабьевъ Никол. Никол. 38.  
 Багалій Дмит. Ив. 5, 45, 89, 90.  
 Багровъ Ал-сѣй Ив. 54.  
 Баженовъ Андр. Нив. 176, 178, 179.  
 Баженовъ Дмит. Петр. 172.  
 Баженовъ Мих. Петр. 51.  
 Баженовъ Парв. Канит. 29, 96.  
 Баженовъ Тимоѳ. Канит. 6, 18.  
 Баженовъ Канит. Андр. 174.  
 Базарова Мар. Петр. 57.  
 Базій Авр. Макс. 55.  
 Базилевичъ Вас. Ануф. 160.  
 Базилевичъ Іоаннъ Михайл. 152.  
 Базилевичъ Евг. Мих. 141.  
 Базилевичъ Ив. Гавр. 169.  
 Базилевичъ Іоаннъ Никол. 158.  
 Базилевичъ Пет. Флор. 11.  
 Базилевичъ Андр. Іоан. 173.  
 Базилевичъ-Бняжиковскій 112.  
 Базилевскій Андр. Пав. 33.  
 Бакаевъ Мих. Андріан. 31.  
 Бавлановъ Пав. Сем. 17, 50.

- Бакулинъ А. А. 93.  
 Бакуха Фед. Ив. 153.  
 Балабановъ Максимл. Исаак. 32.  
 Балаановскій Андр. Федр. 71, 72, 74,  
 75, 84.  
 Балаановскій Ив. Ал-ндр. 119.  
 Балаановскій Митроф. Фед. 185.  
 Балучіанъ Джавать Бекъ 32.  
 Балсний Дм. Як. 29.  
 Балясний Никол. Як. 114.  
 Балясний Як. Осип. 5.  
 Банниковъ Аван. Петр. 86.  
 Баньковскій Юс. Гавр. 38, 56, 63.  
 Банковскій Лев. Конст. 37.  
 Банковичъ Андр. Андр. 10.  
 Бантышъ Антиохъ Ал-ндр. 143, 144.  
 Бантышъ Вас. Ал-ндр. 143.  
 Барабашъ Троф. Кирил. 153.  
 Барабашевъ Андр. Степ. 169.  
 Барабашовъ Пав. Никол. 19, 48, 53.  
 Баранниковъ Ив. Андр. 17, 20.  
 Барановъ Никол. Дм. 155.  
 Барановъ Влад. Григ. 13.  
 Барановъ Ал-ндръ Вас. 182.  
 Барановъ Митроф. Влад. 9.  
 Барановъ Антовъ Григ. 12.  
 Барановскій Ал-ндръ Як. 40.  
 Баранковъ Никиф. Гр. 11.  
 Барбовичъ Ив. Гавр. 114.  
 Бардаковъ Вас. Ив. 137.  
 Бардаковъ Фед. Никол. 37.  
 Барильотти Евг. Никол. 11.  
 Бартъ Серг. Ал-ндр. 182.  
 Бартенева Леонидъ Ив. 139.  
 Бартенева Алекс. Пет. 43.  
 Бартошевичъ Станис. Телесфор. 40, 48.  
 Барыбина Лар. Ив. 100.  
 Барыкинъ Никол. Мак. 181.  
 Барыкинъ Вас. Макс. 145.  
 Басаченко Аван. Ив. 124.  
 Басенко Никита Як. 109.  
 Баскаковъ Пав. Дм. 18.  
 Басовъ Вас. Егор. 181.  
 Басовъ 107.  
 Басовъ Ив. Фед. 27.  
 Бастиень Пав. Ив. 86.  
 Бать Зах. Абр. 88.  
 Батезатуль А. Л. 94.  
 Батозскій Данил. Ив. 121.  
 Батчиковъ Никол. Ив. 38.  
 Бахиревъ Фед. Ил. 92.  
 Бахова Варв. Петр. 182.  
 Башинскій Ал-сандръ Вит. 143, 144,  
 146.  
 Башинскій Григ. Витал. 16.  
 Башинская Анна Вас. 17.  
 Байдакъ Влад. Аристарх. 35, 99.  
 Байдакъ Ник. Дмитр. 79.  
 Байдренко Владим. Георг. 32.  
 Байко Герас. Фед. 186.  
 Байрашевскій Илья Адам. 36.  
 Бганцевъ Ив. Анд. 175.  
 Бедринъ Гавр. Спирд. 175.  
 Безкровный Влад. Ил. 86.  
 Безналько Сем. Ив. 112.  
 Безнальчевъ Гас. Фед. 144, 147.  
 Безперчий Дм. Ив. 56.  
 Безсоновъ Пет. Ал-сѣв. 45.  
 Безсоновъ Валер. Иннокент. 41.  
 Безсоновъ Ив. Фед. 23.  
 Безсоновъ Пет. Пет. 182.  
 Безсоновъ Никол. Петр. 182.  
 Безсонова Вѣра Фед. 171.  
 Безугловъ Ром. Фед. 181.  
 Безугловъ Ник. Вас. 179.  
 Безугловъ Вас. Ив. 9.  
 Безчетвертный Ив. Герасим. 107.  
 Бейдеманъ Георг. Влад. 40.  
 Бейнаръ Каз. Ад. 68.  
 Бекарюковъ Конст. Зах. 129.  
 Бекеневъ Всевол. Ал-ндр. 147, 148.  
 Бекетовъ Ал-сѣй Никол. 52, 86, 187.  
 Бекетовъ Ник. Ник. 5.  
 Беланиъ Эмилиъ Фед. 3, 48.  
 Бельгардъ Эмилиа Пав. 98.  
 Бельзеръ Г. В. 60.  
 Беневоленскій Ник. Вас. 39, 62.  
 Бенике Артуръ Август. 83.  
 Бенингъ Як. Ал-ндр. 70.  
 Беньковскій Влад. Генрих. 25.  
 Бенцъ Д. 93.  
 Беръ Рейнгольдъ Густав. 114.  
 Берберовъ Моис. Ив. 32.  
 Бергманъ Влад. Авг. 10.  
 Бергъ Марія Эмил. 62.  
 Бергъ Рудольфъ Карл. 59, 61, 66.  
 Бергъ Эмил. Кара. 59, 60.  
 Береговой Ив. Дм. 113.  
 Бережной Ив. Созонтов. 94.  
 Бережной Гавр. Макар. 166.



- Березовъ Ив. Осип. 160, 161, 163,  
 164.  
 Березовскій Ал-ндръ Юс. 93.  
 Березовскій Юаннъ Юс. 172.  
 Берелерусъ Наумъ Григ. 147.  
 Беренфельдъ Андр. Мих. 9.  
 Бересневичъ Юс. Юс. 40.  
 Бересневичъ Иги. Осип. 33.  
 Берестовой Ив. Пок. 175.  
 Берестовскій Влад. Мат. 7.  
 Беркосовъ Петр. Сем. 10.  
 Берладинъ Юакимъ Анд. 117.  
 Берлетъ Григ. Физил. 186.  
 Берловскій Ив. Мих. 126.  
 Бернадскій Арсеній Андр. 7.  
 Бернадскій Вас. Яков. 80.  
 Бернгардъ Пав. Ив. 101.  
 Бесѣдинъ Пет. Ив. 18, 23.  
 Бибииковъ Ив. Дм. 140.  
 Бизяевъ Мих. Дм. 23.  
 Билашь Ив. Ал-сѣв. 116.  
 Бильдтъ Виллибальдъ Юльев. 92.  
 Бирьъ Пет. Пав. 42.  
 Биркинъ Владим. Никол. 93.  
 Бирюкъ Корн. Фед. 116.  
 Блахинъ Влад. Павл. 41.  
 Близиюковъ Ив. Дм. 126.  
 Блиновъ Алекс. Андр. 78.  
 Блиновъ Ал-ндръ Вас. 95.  
 Блиновъ Вас. Дм. 38.  
 Блиновъ Ив. Дм. 39.  
 Блиничковъ Ал-ндръ Никол. 87.  
 Бляки Г. 93.  
 Бобарыкинъ Вас. Никол. 142.  
 Бобарыковъ Ив. Ив. 52.  
 Бобошко Пав. Як. 160.  
 Бобилевъ Монс. Вас. 94.  
 Бобинъ Влад. Пав. 55.  
 Бобинъ Серг. Павл. 57, 59.  
 Бобровъ Ал-сѣй Мих. 80.  
 Бобровъ Ал-ндр. Петр. 85.  
 Бобровниковъ Вас. Кон. 170.  
 Бобровскій Викт. Никол. 26.  
 Бобринскій Вас. Констант. 27.  
 Бобыревъ Григ. Ник. 26.  
 Богаевская Марья Львовна 163.  
 Богаевскій Евг. Капит. 16.  
 Богаевскій Мих. Орест. 143, 146.  
 Богаевскій Лев. Ал-сѣв. 139.  
 Богаевскій Владим. Никол. 38.  
 Богаевскій Мих. Арист. 144.  
 Богатыревъ Леан. Ив. 181.  
 Богатыревъ Кон. Ив. 176.  
 Богатыревъ Мих. Ив. 178.  
 Богатыревъ Никол. Степ. 18.  
 Богатый Прохоръ Козм. 109.  
 Богдановичъ Евг. Ал-сѣв. 39.  
 Богдановичъ Елиз. Конс. 65.  
 Богдановичъ Ромуал. Валер. 146.  
 Богдановъ-Гайдуковъ Вас. Ив. 18, 26,  
 91.  
 Богданова Анна Фед. 96.  
 Богдановъ Ал-ндръ Вас. 48, 51.  
 Богдановъ Григ. Вас. 175.  
 Боговскій Сем. Евг. 106.  
 Боголюбовъ Ив. Петр. 44, 177.  
 Богородицкій Ал-ндръ Ив. 170.  
 Богословскій Мате. Пав. 108.  
 Богословскій Сер. Дм. 31.  
 Богомоловъ Тимоф. Ив. 48.  
 Богомоловъ Ив. Федор. 130.  
 Богуславскій Юан. Пав. 141.  
 Богуславскій Фед. Ив. 8.  
 Богуславскій Пет. Ричард. 83, 104,  
 105.  
 Богуцкий Андр. Львов. 154.  
 Богуцкий Ант. Ив. 70.  
 Бодзенто-Бзляцкій Стеф. Дан. 12.  
 Божко Андр. Ос. 149, 150.  
 Божко Ив. Осип. 134.  
 Божиновъ Як. Игнат. 107.  
 Боканъ Ив. Ив. 123.  
 Бокариусъ Никол. Серг. 50.  
 Бокевичъ-Щуковский Мих. Викт. 113.  
 Бокевичъ-Щуковский Никол. Дан. 40.  
 Боковъ Гавр. Гавр. 30.  
 Болдыжевъ Ив. Ив. 36.  
 Болдаревъ Мих. Григ. 113.  
 Болтевагенъ Адол. Карл. 66.  
 Болховитиновъ Юс. Ив. 43.  
 Боль Ал-ндръ Карл. 9.  
 Боль Карлъ Карл. 10.  
 Бондаренко Ант. Степ. 167.  
 Бондаренко Авдотья Ив. 122.  
 Бондаренко Гавр. Аким. 153.  
 Бондаренко Илар. Мих. 166.  
 Бондаренко Ив. Ив. 113.  
 Бондаренко Пав. Анд. 175.  
 Бондаревскій Никол. Сем. 77.  
 Бондарева Н. М. 121, 122.

- Бондаревъ Ант. Вас. 10.  
 Бондаревъ Дм. Ив. 37.  
 Бондаревъ Илья Иоан. 134.  
 Бондаревъ Косьма Ильичъ 176.  
 Бондаревъ Мих. Косъм. 135.  
 Бондаревъ Прох. Ал-сѣв. 120.  
 Бондаревъ Прокоф. Сав. 186.  
 Бондаревъ Мих. Петр. 185.  
 Бондаревъ Мамонтъ Карп. 186.  
 Бондарь Наумъ Матв. 128.  
 Бовоть Л. 101.  
 Бонкъ Екат. 60.  
 Борисоглабскій Ник. Вас. 71, 74.  
 Борисенко Егоръ Назар. 160.  
 Борисенко Пет. Вас. 13.  
 Борисовъ Ал-сѣй Никиф. 138.  
 Борисовъ Вас. Вас. 87.  
 Борисовъ Ив. Прохор. 125.  
 Боровой Никол. Ив. 137.  
 Боровицкій Вас. Ив. 34.  
 Боровикъ Дм. Авр. 186.  
 Боровикъ Ив. Филин. 30.  
 Боровикъ Макс. Ив. 124.  
 Боровиковъ Митроф. Плат. 114, 115.  
 Боровлевъ Ив. Адриан. 85.  
 Бородаевскій Ал-ндръ Вас. 44, 111, 161.  
 Бородаевскій Евг. Вас. 61, 63.  
 Бородаевскій Петръ Иоан. 108.  
 Бородаевъ Ал-ндръ Дм. 109.  
 Бородаевъ Дим. Иоан. 158.  
 Бородаевъ Ѳеодоръ Дм. 150, 151.  
 Бородинъ Мих. Ив. 120.  
 Борознинъ Ал-сѣй Дм. 88.  
 Борманъ Стан. Эдмунд. 41.  
 Борготовъ Влад. Никол. 37.  
 Борткевичъ Соф. Юльев. 67.  
 Бортниковъ Аван. Прокоф. 126.  
 Бортниковъ Ив. Семен. 126.  
 Бортниковъ Ник. Петр. 89.  
 Борщъ М. Діев. 60, 94.  
 Бочаровъ Геор. Ив. 176.  
 Бочаровъ Григ. Вас. 18.  
 Бочаровъ Вас. Ив. 97.  
 Бочаровъ Серг. Митр. 14.  
 Бойчевскій Ал-сѣй Петр. 18, 91.  
 Бойчевскій Ник. Петр. 18, 33, 95, 97.  
 Бойчевскій Мих. Петр. 168.  
 Бойченко Василь Григ. 135, 143.  
 Бочковъ Влад. Ал-сѣв. 145.  
 Бойко Вас. Пав. 113.  
 Бойко Никол. Фед. 153.  
 Бойко Пав. Як. 25.  
 Бойко Филин. Ив. 113.  
 Бойковъ Стеф. Порф. 123.  
 Брагинскій Серг. Наум. 31.  
 Брагинъ Владиміръ Тимоф. 77.  
 Брагинъ Ѳед. Тимоф. 44.  
 Брагунцовъ Титъ Григ. 175.  
 Бразайтисъ Ант. Марціан. 26.  
 Бразоль Григ. Евген. 15.  
 Бразоль Юлія Никол. 114.  
 Брандлеръ М. З. 88.  
 Брандтъ Алекс. Ѳеодор. 46, 53, 59, 82.  
 Браславскій Викт. Ѳеод. 30.  
 Братчиковъ Ишол. Ник. 22.  
 Браунштейнъ Овсѣй Пинхус. 49.  
 Брайковъ Вас. Никол. 67.  
 Брайковъ Пет. Вас. 37.  
 Брайловскій Анд. Ал-ндр. 29.  
 Брайловскій Ал-сѣй Григ. 102.  
 Брайловскій Влад. Ив. 31.  
 Брайловскій Григ. Ал-сѣв. 51.  
 Брайловскій Иоан. Иоан. 165.  
 Брайловскій Ив. Ал-ндров. 53.  
 Брайловскій Симонъ Ал-ндр. 11.  
 Брайловскій Никол. Ал-ндр. 24.  
 Брайловскій Никол. Никол. 32.  
 Брайловскій Пав. Иоан. 165.  
 Фонтъ-Бревернъ Христ. Никол. 22.  
 Бренфо Анна Леонт. 59.  
 Бретшнейдеръ Карль Робер. 12.  
 Брикнеръ Станис. Алонзов. 67.  
 Брикнеръ Сигиз. Алонз. 84.  
 Бригевичъ Юлій Иван. 78.  
 Бріо Ал-ндр. Спирид. 45, 53.  
 Бріо Конст. Спиридон. 43.  
 Броведовскій Ив. Ив. 31.  
 Бровковичъ Ил. Ив. 179.  
 Бровцанъ Ал-сандръ Як. 146.  
 Броховичъ Дм. Як. 38.  
 Бруевъ Ал-ндр. Як. 48.  
 Брукъ-Ребиняна Ф. А. 19.  
 Брызгалинъ Ал-ндр. Андр. 24, 120, 121.  
 Брызгалина Алек-ндра Григ. 90, 122.  
 Брѣславскій Дан. Пав. 135.  
 Брѣхановъ Митроф. Ал-сѣв. 159.  
 Брюховецкій Ив. Сем. 180.  
 Брюховецкая О. И. 90.  
 Брюховичъ Осипъ Серг. 128.

- Бугуцкій Вален. Триф. 152.  
 Бугуцкій Ив. Триф. 183.  
 Бугуцкій Поликарпъ Стеф. 123.  
 Бугуцкій Триф. Стеф. 159.  
 Будде Александра Павл. 98.  
 Будде Викт. Эмман. 35.  
 Будель Ал-сѣй Генрих. 22.  
 Будзянскій Владим. Адольф. 17, 100.  
 Будзько Юс. Степ. 9.  
 Будковъ Ив. Пав. 41.  
 Будянский Дм. Дм. 34.  
 Будянский Мих. Иоан. 134.  
 Будянский Мих. Пет. 2.  
 Будянский Никол. Андр. 36.  
 Будянский Ник. Петр. 153.  
 Будянский Пав. Арсев. 184.  
 Будянский Пет. Фод. 128.  
 Бужинскій Пимонъ Павл. 51.  
 Бузескуль Влад. Петр. 45, 102.  
 Бузникъ Никита Спирид. 21.  
 Буковскій Ник. Ив. 167.  
 Булгаковъ Ал-сѣй Вас. 173.  
 Булгаковъ Ал-андръ Ив. 39.  
 Булгаковъ Влад. Аркадьев. 78.  
 Булгаковъ Ив. Вас. 60, 74.  
 Булгаковъ Пав. Вас. 133, 134.  
 Булгаковъ Серг. Вас. 60, 61, 66, 67,  
 73.  
 Булгаковъ Фод. Ник. 180.  
 Булатовичъ Нат. Ксавер. 162, 163.  
 Булахъ Фод. Фом. 166.  
 Булацель Ал-андръ Ильн. 15, 26, 68, 82,  
 83.  
 Бульмерингъ Ал-андръ Мих. 146.  
 Бунинь Мих. Петр. 148.  
 Бургицьонъ 101.  
 Бурдіанъ Мих. Як. 181.  
 Бурдузь Ив. Савв. 175.  
 Бурдюговъ Мих. Ив. 24, 177.  
 Бурдюковъ Влад. Мих. 25.  
 Буренко Ал-сѣй Андр. 12.  
 Буржисскій Ник. Сигизм. 23.  
 Бурневскій Вас. Пав. 31.  
 Бурлаковъ Апол. Наум. 23.  
 Бурлаковъ Герм. Наум. 23.  
 Бурлюкъ Конст. Андриан. 167.  
 Бурьяновъ Ал-сѣй Дм. 6.  
 Бураковскій Козм. Фодот. 41, 65.  
 Бураковскій Пет. Мих. 18, 34.  
 Буславскій Ив. Данил. 35.  
 Бусленко Пав. Кирил. 186.  
 Бутескуль Ив. Анис. 79.  
 Бутко Евгр. Никит. 14.  
 Бутко Як. Вас. 142.  
 Бутковскій Стеф. Петр. 71.  
 Бутковъ Влад. Вас. 167.  
 Бутковъ Георг. Вас. 147.  
 Бутковъ Иоан. Никол. 173.  
 Бутковъ Сем. Вас. 169.  
 Бутковъ Як. Вас. 168.  
 Буткевичъ Тимоф. Ив. 18, 45, 57, 72,  
 74, 100.  
 Бутовъ Левъ Доан. 13.  
 Бутовъ Ник. Макс. 92, 95.  
 Буханцовъ Гавр. Діонис. 133, 134.  
 Бухгеймъ Эдуардъ Карл. 85.  
 Буценко Егор. Ив. 142.  
 Буцинскій Пет. Никит. 45.  
 Буцкій Ив. Сем. 124.  
 Будмановъ Вас. Козм. 152.  
 Бушенъ Илар. Алек. 11.  
 Бушенъ Ольга Ал-андр. 12.  
 Бушуевъ Алек. Ив. 175.  
 Буймистровъ Евг. Ильич. 137.  
 Быковъ Адриан. Вас. 128.  
 Быковъ Антонъ Вас. 165, 166.  
 Быковцевъ Мелет. Павл. 173.  
 Бырдявъ Ал-андръ Ильич. 117.  
 Бырдинъ Мих. Ильич. 33.  
 Бырчевко Вас. Вас. 180.  
 Бырченко Фод. Вас. 179.  
 Быстрицкій Фод. Вас. 137.  
 Быстрицкій Влад. Влад. 41.  
 Бычевскій Борисъ Ал-андр. 70.  
 Бѣдинъ Дим. Леонт. 174.  
 Бѣжановъ Ив. Вас. 148.  
 Бѣлавинъ Ал-андръ Ив. 37.  
 Бѣлавинъ Ник. Ив. 37, 43, 106.  
 Бѣленьскій Ант. Ив. 18, 107.  
 Бѣлецкій Ник. Ник. 167.  
 Бѣлецкій Ант. Вас. 27.  
 Бѣлецкій Никол. Ив. 26.  
 Бѣлецкій Пет. Макс. 10.  
 Бѣликовъ Иоан. Вас. 108.  
 Бѣликовъ Никол. Сем. 158.  
 Бѣликовъ Пет. Никол. 141.  
 Бѣликовъ Степ. Фод. 18.  
 Бѣликовъ Степ. Як. 29.  
 Бѣликовъ Эдуардъ Адам. 29.  
 Бѣлинъ Влад. Ильичъ 87.



Бѣлицкая Анна Макс. 182.  
 Бѣлкинъ Вас. Авд. 92  
 Бѣлкинъ Пав. Петр. 154.  
 Бѣловъ Влад. Никол. 25.  
 Бѣлогорицъ Котляревскій Макс. Пет.  
 27.  
 Бѣлогорскій Ив. Андр. 185.  
 Бѣлогорскій Петр. Ив. 55.  
 Бѣлогай Григ. Терентьев. 153.  
 Бѣлогай Мих. Терент. 153.  
 Бѣлозерскій Исаак. Григ. 12.  
 Бѣлокобыльскій Як. Ив. 175.  
 Бѣлокопытовъ Никол. Ал-сѣв. 44, 125.  
 Бѣлокопытова Полина Мих. 65.  
 Бѣлолипскій Вал. Иос. 181.  
 Бѣлоусенко Мих. Ив. 154, 156, 157.  
 Бѣлоусовъ Іоан. Ал-андр. 152.  
 Бѣлоусовъ Гавр. Ив. 115.  
 Бѣлоусовъ Анат. Іоан. 152.  
 Бѣлоусовъ Никол. Фод. 46.  
 Бѣлоусовъ Адриан. Адриан. 137, 138.  
 Бѣлоусовъ Ал-сѣй Конст. 48, 49.  
 Бѣлоусовъ Григ. Стеф. 13.  
 Бѣлопольскій 136.  
 Бѣлошенико Никол. Вас. 21.  
 Бѣлоярцевъ Влад. Ив. 24.  
 Бѣлый Ал-андръ Мих. 29.  
 Бѣлый Влад. Алек. 110, 111.  
 Бѣлый Вл. Андр. 179.  
 Бѣльковичъ Никол. Никол. 140.  
 Бѣльскій Ив. Фод. 113.  
 Бѣльскій Ник. Ив. 55.  
 Бѣлецкій Ив. Вас. 112.  
 Бѣлявскій Дм. Фод. 9.  
 Бѣляевъ Ал-андръ Ник. 184.  
 Бѣляевъ Викт. Ив. 1.  
 Бѣляевъ Влад. Григ. 29.  
 Бѣляевъ Гр. Вас. 17, 72.  
 Бѣляевъ Діом. Христ. 1.  
 Бѣляевъ Ив. Влад. 37.  
 Бѣляевъ Никол. Ал-андр. 91, 170, 171.  
 Бѣляевъ Петръ Иппол. 125.  
 Бѣляевъ Пет. Пет. 18, 19, 97, 107.  
 Бѣляевъ Фод. Андр. 87.  
 Бѣляевъ-Молчановскій Фод. Андр. 26.  
 Бѣляевъ Фод. Борис. 152.  
 Бѣляничевъ Мит. Пет. 118.

## В.

Вагановъ Конст. Вас. 136, 138.  
 Вагинъ Степ. Петр. 175.  
 Вадбольская Ольга Андр. 133.  
 Важеевскій Эдуардъ Феликс. 37, 48.  
 Вакула Фод. Мих. 166.  
 Вакуленко Пет. Дориф. 124.  
 Вакуленко Фод. Андр. 134.  
 Вакулинъ Андр. Львов. 30.  
 Валентинъ Адолф. Христ. 9.  
 Вальховскій Никол. Петр. 143.  
 Вальтеръ Витольдъ Конст. 55, 60.  
 Вальцъ Бор. Як. 31.  
 Ванерь Мих. Львов. 19.  
 Варавко Марья Никол. 121, 122.  
 Варяницынъ Влад. Март. 27.  
 Варяницынъ Дм. Фод. 146.  
 Варяницынъ Мих. Март. 24.  
 Вахнинъ Ив. Дм. 56, 58.  
 Вахнинъ Пет. Григ. 165.  
 Василевскій Ал-андр. Георг. 141.  
 Василевскій Вас. Авдр. 128.  
 Василевскій Димит. Ник. 184.  
 Василевскій Іоан. Георг. 174.  
 Василевскій Никол. Ал-андр. 157.  
 Василевскій Хрисанфъ Никол. 76.  
 Василенко Март. Мартин. 164.  
 Василенко Пет. Прокоф. 166.  
 Васильевъ Ал-сѣй Фодор. 75.  
 Васильевъ Вл. Ник. 85.  
 Васильевъ Григ. Ник. 51.  
 Васильевъ Дм. Мих. 53.  
 Васильевъ Евг. Фод. 114.  
 Васильевъ Іоан. Никол. 134.  
 Васильевъ Ив. Петр. 143.  
 Васильевъ Ив. Сем. 125.  
 Васильевъ Митр. Платон. 14.  
 Васильевъ Мих. Ал-андр. 40, 64.  
 Васильевъ Ник. Ив. 67.  
 Васильевъ Нилъ Ал-андръ 87.  
 Васильевъ Никол. Никол. 40.  
 Васильевъ Пав. Ив. 13.  
 Васильевъ Пет. Ал-андр. 31.  
 Васильевскій Ал-андръ Андр. 116.  
 Васильковскій А. Автоном. 141.  
 Васильковскій Вас. Ал-андр. 110.  
 Васильковскій Іоан. Фод. 151.  
 Васильковскій Фод. Евф. 164.  
 Васильковскій Феокт. Вас. 44.

- Васильченко Афан. Ив. 184.  
 Васильковъ-Примаковъ Пет. Григ. 30.  
 Васютинъ Ант. Емельян. 159.  
 Ватманъ Владим. Густ. 4.  
 Ватунина Вѣра Ксенофонт. 67.  
 Вашенко Над. Григ. 97, 103.  
 Вашенко Моис. Фом. 185.  
 Ващенко Тимоѳ. Як. 123.  
 Вашкевичъ Карлъ Карл. 38.  
 Вайда Конст. Петр. 39.  
 Вайсбергъ Ив. Дм. 41.  
 Введенскій Георг. Иоан. 55, 72.  
 Введенскій Мих. Ив. 12.  
 Вебликовъ Степ. Вас. 148.  
 Вебликовъ Ефимъ Вас. 170.  
 Вегнеръ Θεод. Эрнест. 66.  
 Веденъевъ Корн. Савел. 107.  
 Веденъева Мар. Осип. 66, 90.  
 Ведерниковъ Пет. Ив. 175.  
 Ведринскій Ив. Никол. 185.  
 Ведринскій Митроф. Степ. 67.  
 Ведринскій Порф. Стеф. 133.  
 Ведута Ефимъ Ильичъ. 176.  
 Великановъ Вас. Ив. 54, 59.  
 Велинскій Георг. Влад. 129, 130,  
 133.  
 Велитченко Ив. Кир. 18, 26, 61, 63, 72,  
 74, 83, 85, 88, 91, 96, 100.  
 Велитченко Ольга Иван. 97.  
 Велиховъ Пав. Тим. 33.  
 Величанскій Георг. Георг. 11.  
 Величко Ал-сѣй Львов. 15, 160, 163.  
 Величко Викт. Валер. 3, 16, 51.  
 Величко Елизав. Евген. 163.  
 Величко Θεодт. Θεод. 166.  
 Величковскій Георг. Степ. 22.  
 Венигъ Ал-ндръ Карл. 182.  
 Вербецкій Ив. Ил. 160.  
 Вербицкій Ал-ндръ Андр. 128.  
 Вербицкій Ал-сѣй Никол. 165.  
 Вербицкій Ал-ндръ Дм. 108.  
 Вербицкій Дм. Ал-ндр. 123.  
 Вербицкій Мих. Никол. 116.  
 Вербовская Над. Ив. 186.  
 Вергуновъ Фед. Андр. 158.  
 Веревкинъ Мих. Никол. 139, 140.  
 Верескунъ Владим. Степ. 9.  
 Вересовичъ Григ. Вас. 13.  
 Вересовичъ Петр. Мих. 158.  
 Вереха Ник. Алекс. 182.  
 Верещагинъ Ник. Гас. 5.  
 Вержбицкий Станисл.-Вацлавъ Ив. 37.  
 Верейскій Сем. Пет. 24.  
 Верейскій Тихонъ Петр. 25, 168.  
 Вернеръ Л. Л. 60.  
 Вертеловская Ольга Θεодоровна 75.  
 Вертеловская Праск. Степ. 138.  
 Вертеловскій Ал-ндръ Ник. 108.  
 Вертеловскій Ал-сѣй Θεод. 73, 74, 75.  
 Вертеловскій Пав. Θεодор. 122.  
 Вертола Макс. Матв. 160.  
 Верховская Ал-ндра Мих. 84, 94.  
 Верховскій Пав. Мих. 63, 84.  
 Веселовскій Ал-ндръ Петров. 160.  
 Веселовскій Иоан. Никол. 151.  
 Веселовскій Маркъ Ив. 185.  
 Веселовскій Никол. Марк. 174.  
 Веселовскій Степ. Ал-ндр. 2.  
 Веселовскій Θεод. Сем. 30.  
 Веселовъ Дмит. Ник. 126.  
 Вестманъ Влад. Андр. 139.  
 Вечерко Ал-сѣй Ем. 13.  
 Ветуховъ Ал-сѣй Васил. 63, 81.  
 Ветуховъ Вас. Мих. 66, 72, 90, 98.  
 Ветуховъ Влад. Дм. 113.  
 Ветуховъ Дан. Ильичъ 172.  
 Ветуховъ Мих. Ал-ндр. 174.  
 Ветуховъ Пав. Ильичъ 174.  
 Ветуховъ Петр. Мих. 174.  
 Ветуховъ Θεод. Ник. 122.  
 Вещуровъ Ив. Мих. 71.  
 Вейманъ Пав. Леонардов. 52.  
 Вейнрейхъ Эмилиа Ал. 66.  
 Вейсбахъ Мих. Владим. 25.  
 Вейссе Викт. Θεодор. 112.  
 Вейхертъ Мих. Θεод. 68.  
 Вжетечко Альфр. Алонзов. 55, 60, 67.  
 Видеманъ Леонидъ Август. 75.  
 Видюковъ Леонт. Ив. 131.  
 Визировъ Фридукъ-бекъ Кіазь 181.  
 Викторовъ Ал-ндръ Никол. 77.  
 Виллеръ Юсифъ Ав. лл. 147.  
 Вильгальмъ Н. 93.  
 Фонъ-Вилькенъ Герм. Карл. 6.  
 Вилькъ Никол. Мих. 9.  
 Вильчекъ Юсиф. Фелиціан. 76.  
 Винбергъ Викторъ Θεодор. 35.  
 Винбергъ Елизав. Ив. 98.  
 Винбергъ Ольга Юсиф. 98.  
 Виніаминовъ Евсеній Гавр. 71.

- Виницькій Вл. Ник. 180.  
 Винклеръ Дарья Мих. 58  
 Винокуровъ Ив. Матвѣев. 76.  
 Виноградовъ Григ. Матв. 71.  
 Виноградовъ Зах. Ив. 111.  
 Виноградовъ Ив. Ал-сѣв. 63.  
 Виноградовъ Як. Лаврент. 160.  
 Виноградскій Вас. Пет. 114.  
 Виноградскій Илья Андр. 185.  
 Виноградскій Ив. Ильичъ 185  
 Виноградскій Стеф. Ильичъ 116.  
 Виногоровъ Ром. Григ. 80.  
 Вишковскій Ал-сѣй Сав. 169.  
 Вишковскій Влад. Сав. 169.  
 Вирановскій Алоиз. Франц. 76.  
 Вирченко Як. Ром. 175.  
 Фонъ-Виссель Альфр. Адольф. 86.  
 Витвицкий Карль Викт. 25.  
 Витоль Янъ Эрнест. 6.  
 Витте Никол. Ал-ндр. 70.  
 Вихревъ Ив. Гавр. 98.  
 Вицинскій Владим. Павл. 37.  
 Вишневскій Юс. Сигизм. 8.  
 Виорковскій Людв. Конст. 42.  
 Владыковъ Вас. Андр. 174.  
 Владыковъ Дм. Иоан. 120, 122.  
 Владыковъ Ив. Андр. 33.  
 Владыковъ Иоан. Гавр. 123.  
 Владыковъ Петръ Гаврил. 108.  
 Власенко Ив. Андр. 186.  
 Власенко Фод. Ив. 181.  
 Власовскій Викт. Викт. 134.  
 Власовскій Калыстр. Петр. 108.  
 Власовскій Конст. Ив. 112  
 Власовскій Ник. Мих. 60, 73, 84, 94,  
 103.  
 Власовскій Пав. Ал-ндр. 122.  
 Власовская Павла Фодор. 75.  
 Власовскій Фод. Мих. 5, 32.  
 Власовъ Антон. Петр. 135.  
 Власовъ Вас. Павл. 122.  
 Власовъ Вас. Як. 143.  
 Власовъ Констан. Вас. 122.  
 Власовъ Никол. Никол. 128.  
 Власовъ Никол. Петр. 7.  
 Власовъ Петр. Петр. 152.  
 Влезкова Анна Вас. 12.  
 Влезковъ Ал-ндръ Павл. 139.  
 Влезковъ Вас. Пав. 26.  
 Влезковъ Ник. Ал-ндр. 23.  
 Влезковъ Стеф. Анап. 132.  
 Влезковъ Фод. Мих. 23.  
 Владиславлевичъ Лев. Ал-ндр. 179.  
 Владиславлевичъ Левъ Ал-сѣв. 178.  
 Вовкъ Макс. Филип. 137.  
 Вовченко Ал-ндръ Петр. 51.  
 Вовченко Викт. Ал. 33.  
 Вогюэ Ал-ндра Никол. 163.  
 Водолозскій Марк. Никит. 159.  
 Водоньяновъ Пет. Ив. 160.  
 Водорѣзь Пав. Осип. 152.  
 Воданицкий Дм. Осип. 113.  
 Воейковъ Пет. Павл. 39.  
 Вознесенская Калерія Вас. 171.  
 Вознесенская М. Мих. 120.  
 Вознесенская Марья Фод. 58.  
 Вознесенскій Гр. Ал-ндр. 14.  
 Вознесенскій Ев. Ал-ндр. 113.  
 Вознесенскій Петр. Мих. 70.  
 Воиновъ Алекс. Дан. 55, 59.  
 Воиновъ Ник. Карп. 98.  
 Волжинъ Ал-ндръ Флор. 179.  
 Волжинъ Вал. Алек. 58.  
 Волобуевъ Георг. Иоан. 71, 172.  
 Волобуевъ Ив. Юс. 68.  
 Волобуевъ Юс. Иоан. 108.  
 Володиміровъ Никол. Ал-ндр. 139.  
 Володинъ Серг. Никол. 147.  
 Волыяскій Леонид. Ив. 31.  
 Волкенштейнъ Исаакъ Льв. 32.  
 Волковинскій Конст. Вас. 34.  
 Волковъ Ал. Вас. 99.  
 Волковъ Дм. Борис. 13.  
 Волковъ Леонт. Романов. 120.  
 Волковъ Пав. Ив. 7.  
 Волковъ Фод. Серг. 23.  
 Волховской Ник. Петр. 146  
 Волочкова Мар. Влад. 171.  
 Волошиновъ Григ. Петр. 175.  
 Волошка Кирил. Савел. 166.  
 Волошкевичъ Мих. Ив. 167.  
 Вольскій Кон. Луціан. 179.  
 Вольскій Никол. Сем. 3.  
 Вольфратъ Екатер. Ник. 12.  
 Вольфартъ Пет. Иван. 9.  
 Вонлярскій Ал-ндръ Петр. 69.  
 Воробьевъ Георг. Мих. 151.  
 Воробьевъ Ник. Ник. 93.  
 Ворона Степ. Григ. 185.  
 Воронковъ Никан. Яков. 149, 150.



Воронова Елиз. Петр. 99.  
 Вороновъ Ив. Ѳед. 137.  
 Вороновъ Ник. Конст. 112.  
 Воротниковъ Пет. Ал-сѣв. 95.  
 Воротниковъ Ром. Никит. 176.  
 Воронцовъ-Вельяминовъ Ал-андръ Ник. 53.  
 Воронцовъ-Вельяминовъ Никол. Пав. 5.  
 Воскобойниковъ Мих. Мих. 151.  
 Воскобойниковъ Серг. Павл. 164.  
 Воскобойниковъ Фил. Серг. 183.  
 Воскресенскій А. К. 89.  
 Воскресенскій Вас. Ѳедор. 49.  
 Воскресенскій Вл. Як. 68.  
 Воскресенскій Конст. Ал-андр. 37, 65.  
 Воскресенскій Як. Яков. 14.  
 Войничъ Бронисл. Франц. 79.  
 Войтенко Адрианъ Як. 131.  
 Войтовъ Мих. Васил. 15.  
 Войтовъ Никол. Петр. 174.  
 Войтовъ Ѳед. Петр. 172.  
 Войтюкъ Ал-сѣй Леонт. 10.  
 Войцеховскій Ал-андръ Евг. 15.  
 Войцеховскій Ал-андръ Осип. 179.  
 Войцеховскій Стан. Ив. 92.  
 Вроблевскій Влад. Станисл. 126.  
 Фонъ-Вульпиусъ Вилг. Ив. 169, 179.  
 Вульфовичъ. Маларъ Юв. Шмуйлов. 78.  
 Вуншъ Елена Ник. 62.  
 Вучичевичъ Евг. Дмит. 64.  
 Вцислицкій Болеславъ Иоаким. 76.  
 Выгановскій Болесл. Антон. 41.  
 Вырословскій Григ. Ѳед. 125.  
 Высочинскій Ал-андръ Ник. 107.  
 Высочинъ Ив. Ив. 18.  
 Высоковичъ Казим. Конст. 29.  
 Высотскій Ив. Ив. 36.  
 Высотскій Изаріонъ Ив. 8.  
 Высоцкій Андр. Вас. 148.  
 Высоцкій Юс. Станисл. 25.  
 Высоцкая Раиса Вас. 148.  
 Вышемірская Аноливар. Павл. 75.  
 Вышемірскій Дм. Петр. 141.  
 Вышемірскій Пав. Павл. 152.  
 Вышемірскій Пав. Петр. 141.  
 Вышинскій Левъ Мих. 20, 67.  
 Вьюнниковъ Авр. Вас. 178.  
 Вьюнникъ Вас. Емельян. 119, 122.  
 Вьюнникъ Серг. Ал-сѣв. 121.  
 Вѣтровъ Дм. Савел. 175.  
 Вѣтровъ Ив. Як. 153.

Вязигинъ Мих. Серг. 37.  
 Вѣтринскій Ал-андръ Семен. 77.  
 Вѣтуховъ Ал-андръ Стеф. 174.  
 Вязигинъ Андр. Серг. 45.

## Г.

Габаевъ Ал-сѣй Григ. 51.  
 Габель О. М. 89.  
 Габель О. И. 89.  
 Гавковскій Клавд. Ал-андр. 27.  
 Гавриленко Левъ Мих. 14.  
 Гавриленко Стеф. Юс. 11.  
 Гавриленко Ѳед. Игн. 181.  
 Гавриковъ Макс. Мих. 153.  
 Гаврилко Андрей Сав. 50.  
 Гавриловъ Ал-андръ Никол. 31.  
 Гавриловъ Ив. Ал-сѣв. 18.  
 Гавриловъ Пав. Петр. 150.  
 Гавриловъ Пав. Ал-сѣв. 18, 19, 93.  
 Гавришовъ Стеф. Митр. 13.  
 Гавронскій Никол. Денис. 19, 48.  
 Гагарина Магдалина Ник. 99.  
 Гагаринъ Конст. Никол. 18, 26, 34, 104,  
 106.  
 Гагенторпъ Эльвина Влад. 59.  
 Гадидулинъ Влад. Никол. 147.  
 Гаевскій Ал-андръ Игн. 9.  
 Гажіенко Ѳед. Петр. 113.  
 Галабутскій Мих. Кондр. 12.  
 Галановъ Мих. Никол. 18.  
 Галицкій Мих. Зах. 166.  
 Галицкій Ник. Ив. 97, 102.  
 Галкинъ Авдр. Тым. 25.  
 Галкинъ Ник. Пет. 160, 161, 162,  
 163.  
 Гальковъ Григ. Вас. 22.  
 Гальковскій Ник. Мих. 183.  
 Гальперинъ Ал-андръ Як. 140.  
 Гальперинъ Яков. Мих. 78.  
 Гальфтеръ Лидія Конст. 61.  
 Галушка Ал-сѣй Ив. 122.  
 Галушка Богд. Ив. 9.  
 Гамзинъ Ив. Савв. 176.  
 Гамовъ Никол. Андрон. 139.  
 Гамперъ Дм. Вас. 9.  
 Ганъ Як. Эдуард. 86, 101.  
 Гангъ Елен. Иван. 66.  
 Ганженко Ив. Павл. 176.  
 Ганнотъ Мар. Никол. 57.

- Ганшеевъ Серг. Мих. 19.  
 Гарагатый Климент. Оед. 143.  
 Гаращенко Матв. Ив. 120.  
 Гарбузь Степ. Оед. 109.  
 Гарденинъ Влад. Никол. 1.  
 Гаривъ Пет. Ив. 26.  
 Гаркушевскій Давидъ Оед. 51.  
 Гаркушенко Никол. Пет. 44.  
 Гармашъ Ив. Ильичъ 109.  
 Гармашъ Мих. Леонт. 11.  
 Гармашъ Пет. Ив. 124.  
 Фонъ-Гарниръ Амандъ Никол. 50.  
 Гартманъ Макс. Ант. 92.  
 Гасельбрингъ Э. 93.  
 Гастферъ Пав. Егор. 80.  
 Гатчихъ Ник. Петр. 51.  
 Гашенко Вас. Ал-сѣев. 10.  
 Гаурилкевичъ Владис. Ант. 36.  
 Гаусманъ Серг. Мих. 140.  
 Гвоздиковъ Вас. Сем. 70.  
 Гебда Карл. Степ. 29.  
 Гедрихъ Бертольдъ Элоиз. 182.  
 Гекъ Гуго Альберт. 84.  
 Гельфготъ Пав. Григ. 32.  
 Гельферихъ Максимилианъ Хр. 28, 59,  
 83, 96, 98, 101, 103.  
 Гемиліанъ Вал. Ал-ндр. 52.  
 Генбачевъ Пав. Сем. 30.  
 Гендриковъ Вас. Ал-ндр. 132, 133.  
 Гендриковъ Пет. Сем. 129, 130.  
 Гендриковъ Серг. Пав. 129.  
 Геневскій Пет. Никол. 179.  
 Геневскій Ник. Оедор. 109.  
 Генелесъ Ной Борис. 31, 89.  
 Геника Рост. Влад. 84.  
 Геништа Влад. Ив. 139.  
 Генцель Леопольдъ Венед. 31.  
 Генцельдтъ Антонина Роберты, 61, 67.  
 Гевшу 101.  
 Генштейнъ Григ. Серг. 32.  
 Георгизонъ Лид. Конст. 58.  
 Георгиевскій Дмитр. Сем. 66.  
 Герасименко Пав. Петр. 54, 56, 80.  
 Герасименко Ол. Ан. 20.  
 Герасимовъ Ал-ндръ Вас. 21.  
 Герасимовъ Ал-сѣй Оед. 148.  
 Герасимовъ Серг. Ильичъ 38.  
 Герашенко Тим. Ильичъ 11.  
 Гербовичъ Каз. Никод. 169.  
 Геркевичъ Евг. Андр. 119, 120, 121.  
 Геркевичъ Т. В. 121.  
 Германъ Аким. Степ. 167.  
 Германъ Ф. А. 80.  
 Германъ Фридрихъ Лазарев. 89, 92, 90.  
 Германсонъ Елнсав. Отт. 66.  
 Герхенъ Роб. Юльев. 146.  
 Герценвицъ Софья Ал-ндров. 101.  
 Герцогъ Серг. Влад. 19.  
 Гершель Вильг. Иоах. 182.  
 Гессъ-де-Кальве Ал-ндръ Пет. 143.  
 Гетенко Пав. Ал-ндр. 36.  
 Гетцеръ Влад. Ив. 101.  
 Гейбовичъ Станис. Викент. 70.  
 Гейеръ Адольфъ Яков. 6.  
 Гейрихъ Жозефъ Франц. 62.  
 Гейцыгъ Евг. Ник. 74.  
 Гвоздиковъ Ал-сѣй Тим. 23.  
 Гвоздиковъ Мих. Тимоѳ. 181.  
 Гижицкій Викент. Людвиг. Вацлав. 50.  
 Гижицкій Влад. Конст. 70.  
 Гизетти Ал-сѣй Виет. 22, 129, 132.  
 Гидуновъ Фил. Фил. 159.  
 Гингазова Ал-ндра Пав. 17.  
 Гинзбургъ Ал-ндръ Борисов. 29.  
 Гинзбургъ Борисъ Марков. 102.  
 Гинкинъ Пет. Аким. 56.  
 Гинтцингеръ Юліанъ Ал-ндр. 9.  
 Гише Генрихъ Эдуард. 56, 62.  
 Гирничъ Георг. Петр. 146.  
 Гирничъ Пет. Андр. 170, 171.  
 Гирничъ Ольга Ал-ндров. 171.  
 Гиршъ Мих. Барл. 70.  
 Гиршманъ Леонардъ Леопольдов. 5, 34,  
 47, 57, 67, 99.  
 Гиршманъ Юлія Ал-ндр. 99.  
 Гильдебрандтъ Ант. Дан. 66.  
 Гильдебрандтъ Алекс. Оед. 61.  
 Гильдебрандтъ Дан. Вас. 59, 66.  
 Гишпанскій Евг. Ал-ндр. 25.  
 Гиортъ Екат. Герасим. 182, 183.  
 Главацкій Викт. Ив. 38.  
 Гладилінъ Викт. Никол. 90, 120, 121,  
 122.  
 Гладковъ Владим. Григ. 160, 163.  
 Гладковъ Викт. Пав. 97.  
 Гладковъ Зинов. Мих. 152.  
 Гладковъ Ив. Оед. 75.  
 Гладковъ Никол. Григ. 161, 163.  
 Гладуенко Вас. Саввичъ 176.  
 Гладый Никол. Ив. 39.

- Глазеръ Сигизм. Самойл. 84.  
 Глейзеръ Хаимъ-Аронъ-Дувид. 50.  
 Глидеманъ Ив. Генрих. 30.  
 Глинскій Григ. Ал-сѣв. 86.  
 Глоба Конст. Ал-сѣв. 26.  
 Глухобѣдъ Игн. Никол. 166.  
 Глушковъ Ал-ндръ Викт. 124, 125.  
 Глушковъ Вас. Леан. 124.  
 Глущенко Вас. Ал-сѣв. 164.  
 Глущенко Владим. Козьм. 29.  
 Глущенко Дм. Ив. 23.  
 Глущенко Ив. Козьм. 76.  
 Глущенко Петръ Мих. 166.  
 Глущенко Никиф. Матв. 109.  
 Глущенко Ѳома Ив. 128.  
 Гнилицкій Ал-ндръ Зах. 160.  
 Гвиляцкій Степ. Антон. 160.  
 Гвилюсьоровъ Никол. Андр. 111, 112.  
 Гвѣдичъ Ал-ндръ Григ. 28.  
 Гвѣдичъ Гр. Петр. 110, 111.  
 Гвѣдичъ Мих. Ив. 24.  
 Гвѣдичъ Ник. Ив. 38.  
 Гвѣдичъ Пет. Григ. 111.  
 Гвѣтко Мих. Андр. 119.  
 Говоровъ Никол. Вас. 145.  
 Говоруновъ Степ. Ив. 39.  
 Говсѣвъ Ал-ндръ Аким. 51.  
 Гозенталь Л. М. 101.  
 Гогинъ Ив. Степ. 74.  
 Гогинъ Мих. Вас. 168, 172.  
 Гогинъ Ник. Вас. 73, 75.  
 Голевъ Ал-ндръ Никол. 85.  
 Голевъ Ник. Петр. 91.  
 Голенищевъ-Кутузовъ Ив. Тим. 17, 18,  
 20, 44, 82, 96, 100.  
 Голицына Марія Ал-ндров. 97.  
 Голли Юсифъ Альберт. 60, 67.  
 Головатюкъ Вас. Андр. 77.  
 Головинъ Вас. Вас. 77.  
 Головинъ Валер. Мих. 69.  
 Головинъ Ив. Сем. 143.  
 Головинъ Наумъ Терен. 175.  
 Головинскій Ал-ндръ Ал-ндр. 137.  
 Головинскій Андр. Ив. 31.  
 Головинскій Евг. Вас. 167, 176.  
 Головинскій Евг. Вонн. 146.  
 Головинъ Никол. Ив. 30.  
 Головкинъ Никол. Ив. 30.  
 Головкинъ Петр. Степ. 109.  
 Головченко Григ. Григ. 117.  
 Головченко Тимоф. Ив. 110.  
 Голодинскій Леонидъ Петр. 169.  
 Голодоловскій Леонидъ Петр. 167.  
 Голоперовъ Венед. Венед. 117.  
 Голоперовъ Пав. Вас. 117, 118.  
 Голосій Мих. Ив. 109.  
 Голоха Ром. Пантел. 160.  
 Голохвастова Ал-ндра Петр. 66, 67.  
 Голубовскій Бор. Серг. 140.  
 Голубчиковъ Козьма Степ. 16.  
 Гольинъ Казимиръ Рохов. 88.  
 Голяховскій Ал-сѣй Ив. 76.  
 Голяховскій о. Іоаннъ 5.  
 Голяховскій Іоаннъ Павл. 125, 127.  
 Голяховскій Пет. Ив. 145.  
 Голяховскій Сергѣй Ив. 50.  
 Гондаровскій Ив. Ал-сѣв. 2.  
 Гонтарева Леон. Андр. 156.  
 Гонтарева Григ. Ив. 164.  
 Гонтарева Ив. Григ. 31.  
 Гонтаренко Антон. Вас. 129.  
 Гончаревскій Анол. Георг. 165.  
 Гончаревскій о. Іоаннъ 74.  
 Гончаревскій Іоаннъ Никол. 56, 102,  
 171.  
 Гончаренко Конст. Сем. 12.  
 Гончаренко Лаврент. Ив. 124.  
 Гончаренко Мих. Ив. 40.  
 Гончаровъ Андрей Андреев. 77.  
 Гончаровъ Вас. Вас. 70.  
 Гончаровъ Митроф. Леонт. 134.  
 Гончаровъ Прокоф. Матв. 55.  
 Гораннъ Леан. Ксеноф. 123.  
 Гораннъ Іоаннъ Ксеноф. 71, 72.  
 Горбаневъ Никол. Сем. 18, 23, 99.  
 Горбаневъ Григ. Сем. 40.  
 Горбатенко Влад. Сем. 12.  
 Горбатенко Никол. Троф. 39.  
 Горбачевскій Ѳед. Ал-ндр. 159.  
 Горбенко Леонидъ Моис. 32.  
 Горбунковъ Вас. Петр. 32.  
 Гордѣва Елис. Дмитр. 58.  
 Гордѣвъ Петръ Андр. 5, 53.  
 Гордѣнко Ал-сѣй Никит. 135.  
 Гордѣнко Е. С. 5.  
 Гордѣнко Ольга Никтополіон. 97.  
 Горевой Сем. Ефим. 154.  
 Горевъ Мих. Пав. 31.  
 Горенбергъ Мих. Борис. 31.  
 Горинъ Евф. Мих. 63.



- Горниновъ Ив. Вас. 32.  
 Горкевичъ Леонидъ Никол. 182.  
 Горнъ Адольфъ Август. 9.  
 Горобцовъ Левъ Нестеров. 171.  
 Городенскій Мих. Александр. 25.  
 Городинскій Авр. Зах. 31.  
 Горонескулъ Ал-ндръ Аван. 32.  
 Гороновичъ Ив. Ив. 38.  
 Горохъ Ал-ндръ Петр. 145.  
 Гороховъ Григ. Петр. 18.  
 Гороховъ Ив. Ст. 42.  
 Гороховъ Фед. Ив. 30.  
 Горошко Андр. Матв. 163.  
 Горшаченко Як. Степ. 153.  
 Горскій Конст. Кириан. 84, 103.  
 Горѣловъ Ал-ндръ Мих. 167, 168 169.  
 Горѣловъ Евг. Георг. 8.  
 Горяинъ Аван. 140.  
 Горяиновъ Ал-ндръ Фед. 13.  
 Горянский Влад. Ив. 69.  
 Горянский Пав. Ив. 24.  
 Горячкинъ Петр. Георг. 27.  
 Госманъ Ал-ндръ Никол. 77.  
 Госманъ Ив. Карл. 25.  
 Готовицкій Фед. Григ. 18.  
 Гоушѣцкій Ив. Осип. 54, 102.  
 Гоша М. Г. 60.  
 Гоцинская Кл. Ив. 148.  
 Гойденко Ив. Козьм. 175.  
 Фонъ-Гойнинггенъ-Гюне Альвина Карл. 66.  
 Грабилинъ Никол. Григ. 136.  
 Грабовскій Ал-ндръ Федор. 178.  
 Грабовскій Мих. Ив. 16, 17.  
 Грабовскій Мих. Ант. 143.  
 Грабовскій Конст. Дм. 8.  
 Гранжанъ Мар. Кар. 66.  
 Грановскій Ив. Григ. 7.  
 Грачевъ Пет. Терент. 24, 136.  
 Граченко Пав. Мих. 153.  
 Гребеникъ Прокоф. Ил. 153.  
 Гребениковъ Авкс. Ив. 145.  
 Гревезирскій Георг. Фед. 166.  
 Гревизирскій Ив. Фед. 25.  
 Гревизирскій Пав. Плат. 27.  
 Гревизирскій Плат. Фед. 22, 23.  
 Гревцовъ Мих. Андр. 23.  
 Гредескулъ Никол. Андр. 47, 89.  
 Грековъ Ал-сѣй Ал-сѣев. 173.  
 Грековъ Андр. Вас. 147.  
 Грековъ Ал-ндръ Павл. 106.  
 Грековъ Георг. Георгиев. 173.  
 Грековъ Георг. Ал-сѣев. 173.  
 Грековъ Максимъ Ал-сѣев. 174.  
 Грековъ Никодимъ Петр. 170.  
 Грековъ Ник. Ал-сѣев. 108.  
 Грековъ Никол. Вас. 30.  
 Грековъ Ник. Григ. 165.  
 Грековъ Пав. Мих. 106.  
 Грековъ Фед. Ал-сѣев. 173.  
 Гретеръ Эм. Як. 101.  
 Гречаниновъ Ал-сѣй Вас. 52.  
 Гречишкинъ Мих. Дмт. 175.  
 Гречка Федотъ Ал-сѣев. 153.  
 Грибенникъ Вас. Ив. 143.  
 Григоревичъ Евг. Стеф. 141.  
 Григоровичъ Ал-ндръ Петр. 172.  
 Григоровичъ Ал-ндръ Калистр. 37.  
 Григоровичъ Влад. Мих. 151.  
 Григоровичъ Ив. Ив. 157.  
 Григоровичъ Ив. Фед. 70.  
 Григоровичъ Ив. Як. 23.  
 Григоровичъ Никол. Онисим. 172.  
 Григоровичъ От. Влад. 148.  
 Григоровичъ Пав. Леонт. 60, 71.  
 Григоровичъ Филар. Иоан. 184.  
 Григоросуло Анат. Ив. 34.  
 Григоровъ Козьма Степ. 64.  
 Григорьева Лидія Осип. 20.  
 Григорьевъ Вик. Ал-ндр. 25.  
 Григорьевъ Влад. Влад. 10.  
 Григорьевъ Ник. Ал-ндр. 181.  
 Григорьевъ Ник. Мих. 23.  
 Григорьевъ Никол. Никанор. 170.  
 Гридинъ Евфим. Ал-сѣев. 91, 149, 150.  
 Гризодубовъ Ал-ндръ Иоан. 123.  
 Гризодубовъ Вас. Мих. 23.  
 Гризодубовъ Иоан. Иоан. 133.  
 Гризодубовъ Никол. Ал-ндр. 165.  
 Грикке Францъ Август. 91.  
 Гринбергъ Григ. Моис. 99.  
 Гринченко Дм. Як. 104.  
 Гриненко Прок. Семен. 178.  
 Гришаевъ Март. Петр. 137.  
 Грищенко Анна Петр. 58.  
 Грищенко Ив. Кирил. 23, 26, 103.  
 Гришко Прокоф. Игн. 124.  
 Грищенко Ал-сѣй Андр. 165.  
 Грищенко Андр. Вас. 29, 79.  
 Грищенко Ив. Андр. 116.

Гриффъ Мих. Горд. 39.  
 Грицай Ал-сѣй Серг. 177, 183.  
 Грицай Кален. Ивчъ 176.  
 Грицаенко Ѳед. Ив. 15.  
 Гродецкая Марія Людв. 89.  
 Гродзицкій Влад. Ѳед. 136.  
 Грозбергъ Вас. Абр. 27.  
 Грома Пав. Степ. 60, 66, 72.  
 Громека Евг. Конст. 178, 179.  
 Гротенъ Пав. Павлов. 171.  
 Гроссетъ Людв. Ив. 10.  
 Гроссетъ Матильда Ив. 59.  
 Грошевой Вас. Егор. 179.  
 Грубе Вильг. Ѳед. 5, 47, 67, 96, 98.  
 Грубе Оск. Юг. 39.  
 Груба Ѳед. Кондр. 128.  
 Грузинская От. Алек. 58.  
 Грузинская Марья Алекс. 57, 84.  
 Грузинскій Владим. Ал-ндр. 132.  
 Грудистова Елизав. Владис. 183.  
 Груздевъ Никол. Егор. 18.  
 Грузденко Ром. Антон. 186.  
 Грузенбергъ Исаакъ Дав. 147.  
 Грузинцевъ Ал-сѣй Петр. 46, 54, 89.  
 Грузовъ Аркад. Ѳед. 183, 184.  
 Грузовъ Серг. Никол. 148.  
 Грумбова Эмилія Карл. 66.  
 Груммъ-Гржимайло Пет. Петр. 140.  
 Грюнгофъ Л. А. 60.  
 Губенко Пет. Ив. 97.  
 Губертъ Влад. Оттов. 29.  
 Губинъ Ал-ндръ Ив. 24.  
 Губинъ Илья Дан. 31, 144.  
 Губинъ Харит. Ѳед. 145.  
 Губскій Ив. Гавр. 116.  
 Губскій Никол. Ив. 105, 106.  
 Гугель Фредерика Руд. 10.  
 Гудзенко Карл. Ѳед. 116.  
 Гузенко Евдоким. Григ. 175.  
 Гуцова Ант. Ив. 58.  
 Гулакъ-Артемовскій Бор. Юсиф. 1.  
 Гуленко Власъ Емел. 160.  
 Гуліусъ Еф. Арест. 143.  
 Гуляевъ Вас. Митроф. 35.  
 Гумилевскій Петръ Юан. 185.  
 Гумилевскій Никол. Ив. 141.  
 Гуцваревъ Кон. Никол. 36.  
 Гуидіусъ Ант. Ив. 79.  
 Гупало Дм. Эраст. 166.  
 Гурковскій Викентій Валерьян. 87.

Гуровъ Ал-ндръ Вас. 46, 52.  
 Гуровъ Вас. Вас. 29, 127.  
 Гурскій Никол. Вас. 160, 161, 179.  
 Гурскій Ярос. Валер. 68.  
 Гурьевъ М. Г. 104.  
 Гурьевъ Сем. Вас. 137, 153.  
 Гурьевъ Тим. Макс. 107.  
 Гурьевъ Ив. Ив. 17, 50.  
 Гусева Марья Ал-ндр. 90, 122.  
 Гусевъ Викт. Сем. 139.  
 Гусенко Ал-ндр. Георг. 13.  
 Гутерманъ Гилел. Давид. 32.  
 Гутникъ Ив. Денисов. 110.  
 Гутникова Ант. Вас. 65, 90.  
 Гутниковъ Дм. Вас. 55, 57, 103.  
 Гутниковъ Никол. Вас. 65, 71, 75,  
 102.  
 Гутниковъ о. Никол. 98.  
 Гутовъ Серг. Пав. 36.  
 Гутовскій Флор. Клем. 34, 81.  
 Гутьяръ Р. Х. 93.  
 Гущинъ Макс. Сав. 28.  
 Гюнтеръ Рихардъ Фридр. 51.

## Д.

Давыденко Андр. Ал-сѣев. 95.  
 Давиденко Вас. Ѳед. 73.  
 Давиденко Ив. Алек. 78.  
 Давиденко Ив. Ив. 117.  
 Давиденко Як. Дор. 88.  
 Давидовичъ Юан. Стеф. 172.  
 Давидовскій Ал-сѣй Мих. 139.  
 Давидовскій Ал-сѣй Хрисанф. 133.  
 Давыдова Мар. Алек. 65.  
 Давыдовъ Ал-ндръ Ив. 161, 165.  
 Давыдовъ Вас. Ал-ндр. 94.  
 Давыдовъ Влад. Вас. 29, 101.  
 Давыдовъ Георг. Никол. 116.  
 Давыдовъ Дм. Пав. 36.  
 Давыдовъ Евг. Ник. 65.  
 Давыдовъ Іак. Юан. 122.  
 Давыдовъ Кир. Андр. 136.  
 Давыдовъ Пав. Ал-ндр. 25.  
 Дагаевъ Мих. Ив. 69.  
 Дамрофъ Людв. Ѳедор. 82.  
 Даневская В. П. 89.  
 Даневскій Всевол. Шев. 47.  
 Даневскій Даниль Ив. 156.  
 Давилевскій Андр. Ив. 52, 67.

- Данилевскій Вас. Яков. 48, 89, 90.  
 Данилевскій Влад. Георг. 8.  
 Данилевскій Дим. Петр. 108.  
 Данилевскій Конст. Як. 48.  
 Данилевскій Ник. Ник. 24, 125.  
 Данилевскій Серг. Никол. 139.  
 Давиленко Ил. Петр. 110.  
 Давиленко Карпъ Полк. 145.  
 Давиленко Филин. Троф. 164.  
 Давиловъ Вас. Ал-ндр. 36.  
 Давиловъ Георг. Анд. 114.  
 Давиловъ Ив. Ал-сѣв. 83, 87.  
 Давиловъ Никаноръ Пет. 7.  
 Давиловъ Никол. Вас. 163.  
 Давиловъ Пав. Ал-ндр. 86, 94.  
 Давиловъ Пав. Петр. 151.  
 Давиловъ Пав. Полк. 36.  
 Давиловичъ Ал-сѣй Ѳед. 29.  
 Давильченко Мартынь Онуф. 128.  
 Данчичъ Викт. Мих. 31.  
 Данчичъ Ив. Мих. 31.  
 Дара анъ Григ. Вас. 114.  
 Даревскій Стан. Францов. 145.  
 Дармолетовъ Дм. Ив. 26.  
 Дарожка Пав. Андр. 129.  
 Дарре Адольфъ Карл. 101.  
 Дарре Г. 93.  
 Дасюковъ Гр. Мих. 15.  
 Дахнѣвскій Ал-ндръ Пав. 25.  
 Дахнѣвскій Дм. Григ. 2.  
 Дахнѣвскій Пав. Яков. 71.  
 Дахнѣвскій Стеф. Герас. 141.  
 Дахнѣвскій Тимоф. Григ. 71.  
 Дацевичъ Влад. Мих. 21.  
 Даценко Ив. Ив. 182.  
 Даценко Спирид. Сидр. 142.  
 Дашкевичъ Андр. Ив. 180.  
 Дашкевичъ Вас. Герасим. 97.  
 Дашкевичъ Людмила Дмит. 97.  
 Дашкевичъ Митр. Иродіон. 63, 86.  
 Дашкевичъ Никол. Бор. 33.  
 Дашкевичъ Никол. Иродіон. 52, 92.  
 Дашкіева Марія Григ. 65.  
 Дашкіевъ Леонидъ Георг. 74.  
 Дверницкій Петръ Емел. 177.  
 Двигубскій Максимъ Андр. 18, 20.  
 Дворжанчикъ Юсифъ Мих. 92.  
 Дворниченко Серг. Пав. 49.  
 Девизель Владим. Герм. 110.  
 Девьерсъ Анна Франц. 61.  
 Девьерсъ Мар. Франц. 67.  
 Дегтинская Эмма Карл. 59.  
 Дегтяревъ Дан. Ив. 32.  
 Дегтяревъ Дм. Вас. 56.  
 Дегтяревъ Мих. Григ. 153.  
 Дегтяревъ Никол. Митроф. 139.  
 Дегтяренко Ив. Дан. 107.  
 Де-Конноръ Валер. Валер. 177.  
 Де-Конноръ Вас. Валер. 177.  
 Де-Конноръ Дм. Валер. 4.  
 Де-Конноръ Дм. Вас. 68.  
 Делла-Вось Алекс. Людвиг. 70.  
 Делла-Вось Людв. Карл. 69.  
 Деларова Анаст. Ив. 85.  
 Деларовъ Ивпол. Ив. 4.  
 Деларю Мих. Дан. 130, 131.  
 Деларю Мих. Дм. 129.  
 Деллепъ Ал-ндр. Ал-ндр. 29.  
 Дельнесъ Конст. Севасти. 3.  
 Дементьевъ Ал-сѣй Евстае. 31, 147, 148.  
 Дементьева М. С. 148.  
 Дементьевъ о. Павликъ 172.  
 Демехинъ Никол. Данил. 166.  
 Демиденко Ефимъ Ив. 166.  
 Демидовъ Валер. Аркад. 5.  
 Демидовъ Вас. Канит. 87.  
 Демидовъ Макарь Андр. 172.  
 Демпель Христ. Христ. 8.  
 Демченко Ив. Петр. 53.  
 Демьяненко Анна Ив. 97.  
 Демьяненко Ант. Ѳед. 65.  
 Демьяненко Е. И. 60.  
 Демьяненко Пав. Ѳед. 56.  
 Демьяненко Петръ Ал-ндр. 105.  
 Демьяновъ Ст. Ил. 137.  
 Демьяновъ Ѳед. Данил. 186.  
 Демьяновскій Евтих. Степ. 126.  
 Девежниковъ Ив. Денис. 123.  
 Денисенко Андр. Павл. 181.  
 Денисенко Ник. Як. 80.  
 Денисенко Як. Яков. 77.  
 Денисовъ Ал-ндръ Ал-сѣв. 29, 30.  
 Денисовъ Анд. Ник. 5, 26.  
 Денисовъ Мих. Адриан. 3.  
 Денисовъ Мих. Андреев. 56, 58.  
 Денисовъ Як. Андр. 45.  
 Денченко Никол. Георг. 1.  
 Денюльскій Евг. Осип. 186.  
 Депрерадовичъ Ник. Мих. 32.



Дербекъ Влад. Эмил. 64.  
 Дербергъ Анд. Фед. 136.  
 Дербушевъ Влад. Ст. 55.  
 Дервянко Ал-андр. Никол. 100.  
 Дервянко Владим. Никол. 51.  
 Дереча Никол. Ив. 51.  
 Дереча Филли. Як. 109.  
 Державина Н. И. 90.  
 Державинъ Вас. Егор. 43.  
 Держановъ Авак. Гер. 31.  
 Деркачъ Григ. Оом. 166.  
 Деркачъ Ив. Андр. 109.  
 Дынинъ Дм. Абрам. 97.  
 Дынина Елена Исаак. 97.  
 Дейнека Григ. Ал-андров. 121, 122.  
 Дейнеховскій Евг. Самсон. 128.  
 Дейнеховскій Пет. Самс. 141.  
 Дейнеховскій Теоф. Львов. 140.  
 Дженсъ Валон. Ник. 52.  
 Джонсъ Евг. Никол. 120, 121, 122.  
 Дзегановскій Конст. Пет. 114.  
 Дзюба Ал-андр. Зах. 16.  
 Дзюба Фед. Пет. 28.  
 Дзюба Сем. Арт. 92.  
 Дзюбановъ Никол. Федор. 141.  
 Дзюбановъ Пав. Порф. 152.  
 Дзюбановъ Фед. Иоан. 133.  
 Дзюбина Мар. Ник. 121, 122.  
 Дзюбинъ Мих. Фед. 8.  
 Дзюбенко-Дзюблевскій Витал. Роман. 140.  
 Дивильковскій Авд. Ив. 42.  
 Диденко Ив. Ал-андр. 176.  
 Диденко Мих. Ив. 80.  
 Дидрихсонъ Елиз. Адолф. 62.  
 Дидрихсонъ Карлъ Вас. 52, 54, 60.  
 Дидрихсонъ Марія Адольф. 58.  
 Дикаревъ Ал-андр. Иоан. 152.  
 Дикаревъ Антонъ Иоан. 165.  
 Дикаревъ Бор. Никол. 152.  
 Дикаревъ Георг. Гавр. 108.  
 Дикаревъ Ив. Андр. 185.  
 Дикаревъ Порф. Никол. 36.  
 Фонъ-Дистерло Евг. Авг. 118, 119, 120.  
 Дисскій Георг. Ал-андр. 14.  
 Дицъ Фед. Людвиг. 40.  
 Діаконовъ Иоан. Дм. 134.  
 Діановъ Пав. Ник. 151.  
 Діомидовъ Ал-андр. Як. 27.  
 Дмитріева Мар. Дм. 75.  
 Дмитріева Елиз. Никол. 168.

Дмитріевъ Ал-андр. Павл. 166.  
 Дмитріевъ Ал-сѣй Дм. 55, 57, 75.  
 Дмитріевъ Андр. Плат. 72.  
 Дмитріевъ Вас. Мих. 113.  
 Дмитріевъ о. Иоаннъ 150.  
 Дмитріевъ Дм. Ив. 22.  
 Дмитріевъ Ив. Вас. 28.  
 Дмитріевъ Ив. Зах. 150, 151.  
 Дмитріевъ Иоан. Зах. 151.  
 Дмитріевъ Конст. Як. 40.  
 Дмитріевъ Никол. Андр. 32.  
 Дмитріевъ Пет. Петр. 151.  
 Дмитріевъ Сем. Гр. 180.  
 Дмитріевъ Серг. Иоан. 134.  
 Добрецкій Мих. Зах. 185.  
 Добровольскій Ал-андръ Игн. 143.  
 Добровольскій Ал-сѣй Мих. 41, 55, 74.  
 Добровольскій Вас. Ник. 52, 53, 71.  
 Добровольскій Евг. Андр. 29.  
 Добровольскій Пет. Аван. 137.  
 Добромисловъ Діон. Емел. 13.  
 Добронравовъ Мих. Вас. 73, 75.  
 Добросельскій Ал-андр. Петр. 162.  
 Добросельскій Вас. Моис. 160, 161, 163.  
 Добросельскій Влад. Перт. 161, 163.  
 Добросельская Марія Павл. 163.  
 Добросельскій Пет. Петр. 105.  
 Доброскокъ Петръ Харит. 175.  
 Доброславскій Ал-сѣй Вас. 123.  
 Доброславскій Вас. Вас. 163.  
 Доброславскій о. Василій. 5.  
 Доброславскій Вас. Фед. 120, 122.  
 Доброславскій Дм. Вас. 24.  
 Доброславскій Ник. Васил. 150, 151.  
 Доброславскій Я. В. 121.  
 Доброславскій Фед. Ильичъ 115.  
 Добротворскій Ник. Вас. 180.  
 Добрынинъ Ив. Фед. 156.  
 Довгердъ Казим. Райнольд. 171.  
 Довгополь Сем. Кирил. 186.  
 Довнаръ-Запольскій Владис. Игнат. 76.  
 Докашенко Ив. Никиф. 186.  
 Докторовъ Андр. Ив. 10.  
 Долгаревъ Вас. Андр. 113.  
 Долгій Гр. Карп. 110.  
 Долгинцевъ Пет. Ал-сѣв. 35.  
 Долговъ Вас. Вас. 147.  
 Долгополовъ Митр. Мих. 31.  
 Долгополовъ Тим. Степ. 109.

- Долженко Григ. Никол. 12.  
 Долженкова Варв. Сем. 162.  
 Долженковъ Никол. Ал.-ндр. 30.  
 Долженковъ Пав. Мат. 39.  
 Долинскій Мих. Игн. 40.  
 Долясенко Гавр. Дмит. 78.  
 Домажировъ Март. Фед. 42.  
 Домашенко Петр. Ильичъ 166.  
 Домбровскій Ал.-ндр. Ал.-ндр. 27.  
 Домбровскій Ал.-ндр. Петр. 78.  
 Домбровскій Вильг. Ал.-ндр. 68.  
 Домбровскій Владис. Фом. 20.  
 Домницкій Фед. Зосим. 123.  
 Домонтовичъ Ив. Пет. 36, 56.  
 Домонтовичъ Викт. Мих. 61.  
 Доморацкій Владис. Мих. 7.  
 Донеико Адамъ Фабіан. 3.  
 Донецкій Ал.-сѣй Ал.-сѣв. 30.  
 Доццовъ Пав. Пет. 137.  
 Донченко Ант. Дм. 169.  
 Донченковъ Дим. Дим. 173.  
 Донченковъ Филар. Дм. 174.  
 Дородницынъ Пет. Вас. 14.  
 Доронинъ Егор. Пот. 146.  
 Дороеевъ Никол. Евдок. 47, 52.  
 Дороеевъ Никол. Никол. 46.  
 Дорошенко Влад. Влад. 130.  
 Дорошенко Илья Фед. 14.  
 Дорошенкова Анна Андр. 131.  
 Дорошкевичъ Мих. Донатовичъ 69.  
 Доценко Влад. Никит. 67.  
 Доценко Пав. Евдок. 110.  
 Дочевскій Серг. Ив. 58, 84.  
 Драгомановъ Ив. Петр. 31.  
 Дракинъ И. Никол. 20, 98, 99.  
 Дракинъ Никол. Ив. 87, 88.  
 Драновскій Ак. Ил. 159.  
 Драновскій Григ. Іахим. 151.  
 Драшковская Екат. Ник. 60.  
 Древалюковъ Ив. Аван. 157.  
 Дрентельнъ Елизав. Серг. 20, 94.  
 Дриновъ Март. Степ. 45, 81.  
 Дроздовъ Мих. Петр. 10.  
 Дроздовскій Никол. Юсиф. 9.  
 Дросси Неонил. Конст. 127.  
 Дросси Пет. Ив. 127.  
 Дроткевичъ Конст. Мат. 92.  
 Дублявскій Никол. Андр. 33, 101.  
 Дублинскій Ив. Сем. 42.  
 Дублявскій Пав. Мих. 124.  
 Дубовой Ив. Григ. 160.  
 Дубовскій Вульфъ Янкелев. 67.  
 Дубченко Авдр. Тимое. 113.  
 Дубяга Никол. Ив. 31.  
 Дубяга Ник. Мих. 55.  
 Дудинъ Вас. Ник. 169.  
 Дудка Як. Пав. 180.  
 Дудникъ Стеф. Фед. 174.  
 Дудниковъ Пав. Ал.-ндр. 36.  
 Дудниковъ Степ. Лукьян. 175.  
 Дудукаловъ Ал.-сѣй Ив. 47.  
 Дудукаловъ Влад. Алекс. 27.  
 Дудукалова Евг. Вас. 58.  
 Дунаевъ Вас. Вас. 18, 23.  
 Дунаевъ Ив. Андреев. 156, 157.  
 Дутскій Тим. Никиф. 10.  
 Духовскій Викт. Мих. 143.  
 Духовскій Евг. Мих. 124.  
 Душенко Ив. Роман. 152.  
 Душкина Ольга Богдан. 62.  
 Дыбскій Влад. Авдр. 47, 84.  
 Дыбскій Станис. Витал. 43.  
 Дыновскій Владисл. Лук. 25.  
 Дьяковъ Ал.-ндръ Вас. 32.  
 Дьяковъ Григ. Дим. 128.  
 Дьяковъ Григ. Никол. 128.  
 Дьяковъ Конст. Григ. 140.  
 Дьяковъ Ник. Яковл. 167.  
 Дьяковъ Фед. Ник. 167.  
 Дьякова Людм. Евфим. 75.  
 Дьяконовъ Мих. Никол. 111, 112, 113.  
 Дьяконовъ Пав. Ник. 151.  
 Дьяконовъ Степ. Никол. 30.  
 Дьяченко Дан. Авксент. 145.  
 Дьяченко Мих. Тарас. 10.  
 Дѣдова Мар. Степан. 162.  
 Дюковъ Андрей. Григор. 71, 72, 73, 101.  
 Дюковъ Аван. Ив. 151.  
 Дюковъ Ив. Петр. 112.  
 Дюковъ Мих. Лук. 178.  
 Дюковъ Пет. Іоан. 123.  
 Дюковъ Фед. Як. 115.  
 Дюсмитьеръ Ф. 101.  
 Дю-Брюксъ Пав. Ал.-ндр. 34.  
 Дягилевъ Монс. Никит. 143.  
 Дядюнъ Ал.-сѣй Авксен. 159.  
 Дятловъ Пав. Павл. 11.

**Е.**

- Евдокимовъ Никол. Никол. 46, 47, 57, 60.  
 Евецкій Вас. Ал-ндр. 134.  
 Евецкій Ив. Ал-ндр. 74.  
 Евецкій Никол. Ал-ндр. 107.  
 Евецкій Пет. Ал-ндров. 107.  
 Евецкій Фед. Ал-ндров. 157.  
 Евлановъ Як. Самсон. 110.  
 Евменовъ Сем. Прокофьев. 76.  
 Евминовъ Дм. Фед. 15.  
 Евреиновъ Ал-ндръ Павл. 87, 88.  
 Евстратовъ Ал-ндръ Ив. 182.  
 Евстратовъ Пав. Аван. 1, 98.  
 Евсеенко Митр. Митр. 16.  
 Евфимовъ Ал-сѣй Ал-ндр. 133.  
 Евфимовъ Викт. Ал-сѣев. 133.  
 Евфимовъ Серг. Ал-сѣев. 133.  
 Евфимовъ Ал-сѣй Ал-ндр. 130, 133.  
 Егеръ Фед. Ив. 9.  
 Егоровскій Влад. Пет. 29, 30.  
 Егоровъ Ал-ндръ Пав. 13.  
 Егоровъ Ал-сѣй Мих. 58.  
 Егоровъ Вас. Никанор. 153.  
 Егоровъ Пав. Петр. 94.  
 Егорьевъ Ал-ндръ Мих. 57.  
 Езерскій Степ. Давид. 37.  
 Екимова Дар. Артем. 10.  
 Елагина Ольга Петр. 66.  
 Елагинъ Ив. Петров. 160.  
 Еленевскій Конст. Феликс. 49.  
 Елкинъ Степ. Вас. 30.  
 Елнинскій Митроф. Вас. 164, 165.  
 Елнинскій Ник. Ал-ндр. 2.  
 Елнинскій Фед. Лук. 169.  
 Ельфимовъ Евг. Евфим. 164.  
 Емельяновъ Ал-ндръ Андр. 35.  
 Емельяновъ Ив. Моис. 41.  
 Емельяновъ Ник. Ник. 146, 167.  
 Емецъ Мих. Пет. 22, 126.  
 Ембулаевъ Вас. Хрисанф. 182.  
 Енишерловъ Мих. Вас. 30.  
 Енишерловъ Ник. Петр. 4, 124, 125.  
 Енуровскій Григор. Григ. 97.  
 Енуровскій Фед. Григ. 97.  
 Евько Андрианъ Наз. 73, 74.  
 Евько Вас. Наз. 64.  
 Еванчинъ Викт. Никол. 21.  
 Еванчинъ Никол. Никол. 12.  
 Енифановичъ Стеф. Леонт. 41.  
 Ерасовъ Петръ Моисѣев. 89.  
 Ергольская Ольга Ал-ндр. 57.  
 Ергольскій Ал-ндръ Матв. 24, 103.  
 Еременко Ал-ндръ Ив. 120.  
 Еременко Иль. Серг. 185.  
 Еременко Пет. Карп. 11.  
 Еремѣевъ Ник. Ник. 56.  
 Ерковскій Андр. Апол. 140.  
 Ермаковъ Пет. Ив. 41.  
 Ермолаевъ свящ. 185.  
 Ермоленко Марионилла Самоил. 186.  
 Ерошкинъ Раф. Дм. 35, 44, 105.  
 Ерофеевъ Ив. Викт. 16.  
 Ерохинъ Алекс. Фед. 94.  
 Ерохинъ Вас. Фед. 21.  
 Ерохина Евфалія Ив. 171.  
 Ершовъ Вас. Вас. 145.  
 Ершовъ Ив. Ал-сѣев. 33.  
 Ершовъ Ив. Ал-ндр. 117, 118, 120.  
 Ершовъ Ив. Аванас. 51.  
 Ерофаловъ Вас. Герас. 159.  
 Ефименко Ив. Аван. 129.  
 Ефименко Пет. Сав. 5, 27.  
 Ефимовичъ Андр. Яков. 94, 102.  
 Ефимовичъ Влад. Ал-ндр. 1.  
 Ефимовичъ Лидія Георгиев. 90, 94, 97.  
 Ефимовичъ Пав. Леонт. 55.  
 Ефимовъ Полкъ. Никол. 164, 169.  
 Ефимьевъ Никол. Анат. 76.  
 Ефремовъ Влад. Никол. 40.  
 Ефремовскій Аван. Ал-сѣев. 31.  
 Есауловъ Пав. Пет. 42.

**Ж.**

- Жаворонковъ Никол. Григ. 44, 61, 73.  
 Жадановскій Андрей Ив. 147, 150, 151.  
 Жадановскій Ал-ндръ Ив. 183.  
 Жадановскій Антошъ Ив. 74.  
 Жадановскій Иоан. Андр. 140.  
 Жадановскій Петр. Андр. 43.  
 Жасминовъ Ал-ндръ Абр. 8.  
 Жданова Анаст. Ив. 65.  
 Ждановъ Андр. Кирил. 19, 21.  
 Ждановъ Андр. Степ. 18.  
 Ждановъ Григ. Венед. 123.  
 Ждановъ Поликар. Сусоев. 176.  
 Ждановскій Ал-сѣй Иоан. 141.  
 Ждановскій Конст. Савердонов. 139.



- Жебиневъ Никол. Климент. 21, 57, 72.  
 Жебуневъ Ал-ндръ Ив. 2.  
 Жебуневъ Мих. Ив. 3, 91.  
 Жевакъ Авраамъ Вас. 153.  
 Жевержеева Марія Як. 150.  
 Жевержеевъ Ал-сѣй Троф. 143, 144, 147, 148.  
 Жевержеевъ Ив. Ив. 50.  
 Жевержеевъ Ив. Троф. 149, 150.  
 Жевержеевъ Ник. Алексѣев. 23, 85, 87, 95.  
 Жевержеевъ Серг. Ник. 19, 95.  
 Жевержеевъ Фед. Троф. 144, 148.  
 Жежеленковъ Андр. Ив. 10.  
 Жежеро Ал-ндръ Конст. 146.  
 Желдановъ Анат. Вас. 138.  
 Желдановъ Вас. Мих. 142.  
 Желещиковъ Никол. Гур. 38.  
 Желтобрюховъ Евр. Львов. 40.  
 Желѣзновъ Г. Н. 17.  
 Жендзацъ Юліанъ Войцѣхов. 170.  
 Жесковъ Серг. Хрис. 25.  
 Жестовскій Ив. Гр. 160.  
 Жеребцовъ Дм. Евстаѣ. 136.  
 Жерниченко Мих. Евламп. 20.  
 Жерновыи Мих. Ив. 167.  
 Животовъ Як. Никиф. 134.  
 Жигачевъ Ефимъ Ив. 69—70.  
 Жигло Петръ Антон. 110.  
 Жидковъ Григорій Ант. 153.  
 Жизневскій Ев. Константін. 170.  
 Жилина Евд. Ив. 156.  
 Жилинъ Мих. Хрисанф. 156.  
 Жилинъ Христ. Павл. 156.  
 Жилинскій Ник. Пав. 104.  
 Жиркевичъ С. С. 88.  
 Житловъ Ник. Астіон. 108.  
 Жмайлова Софья Осип. 62.  
 Жмудскій Андр. Яков. 19, 26, 63, 85, 91, 96, 102.  
 Жовнеровскій Ипол. Ипол. 143.  
 Жостовенко Ал-ндра Никол. 115.  
 Жось Ив. Петр. 175.  
 Жуковский Вас. Іоан. 159.  
 Жуковъ Григ. Дан. 38.  
 Жуковский Дим. Вас. 174.  
 Жуковский Іоан. Мих. 165, 173.  
 Жуковский Констан. Іоан. 173.  
 Жуковский Млх. Ник. 108.  
 Жуковъ Ал-ндръ Ал-ндр. 6, 8.  
 Жуковъ Ант. Степ. 41.  
 Жуковъ Демьян. Як. 136.  
 Жуковъ Зах. Степ. 159.  
 Жуковъ Ив. Діомид. 52.  
 Жуковъ Ив. Никол. 27, 169.  
 Жуковъ Илар. Никол. 141.  
 Жуковъ Никита Степ. 159.  
 Жуковъ Никол. Илар. 141.  
 Жуковъ Сем. Осип. 2.  
 Жулій Фед. Ант. 153.  
 Жушицскій Спиридонъ Макс. 119, 124.  
 Журавлевъ Ал-сѣй Ал-ндр. 181.  
 Журавлевъ Григ. Григ. 34, 147.  
 Журавлевъ Мих. Дал. 85.  
 Журавлевъ Пет. Ник. 124.  
 Журавченко Ипол. Мих. 40.  
 Журкинъ Никита Ильичъ 7.

## 3.

- Забалуевъ Вас. Лазар. 100.  
 Забіякинъ Никол. Леонт. 140.  
 Заболотній Фед. Конон. 175.  
 Заброта Козьма Дмнт. 166.  
 Забѣгаевъ Ив. Егор. 29.  
 Заводовскій Фед. Андр. 165.  
 Завадскій Ант. Викент. 9.  
 Завадскій Вас. Ив. 109.  
 Завадскій Григ. Ив. 107.  
 Завадскій Федоръ Вас. 108.  
 Завиетовскій Левъ Конст. 63.  
 Завицкій Викт. Епафрод. 70.  
 Завалишинъ 136.  
 Завальный Мих. Григ. 185.  
 Заваротько Влад. Никол. 139.  
 Завьялова Анна Мих. 58.  
 Загоровскій Ал-ндръ Ив. 31.  
 Загоровскій Мих. Мих. 174.  
 Загоровскій Ник. Мих. 122.  
 Загоровскій Як. Мат. 12.  
 Загоскинъ Серг. Иллѣодор. 52.  
 Заграфскій Ал-ндръ Никол. 173.  
 Загурскій Іос. Ал-ндр. 36.  
 Загурскій Веніам. Фед. 174.  
 Загурскій Елис. Лук. 123.  
 Загурскій Влад. Федор. 173.  
 Загурскій Леонтій Николаев. 47.  
 Задонскій Вас. Андр. 133.  
 Задонская Ек. Вас. 133.

- Задонскій Серг. Ал-др. 120, 130, 133.  
 Задорожній Григ. Моис. 116.  
 Заика Пет. Оом. 186.  
 Заикинъ Мих. Плат. 129.  
 Закаменный Никол. Ив. 32.  
 Закрицкій Андр. Як. 128.  
 Закройщикова Нат. Прокоф. 150.  
 Закушинъ Макс. Исаак. 120, 121.  
 Заламатьевъ Влад. Вас. 130.  
 Залѣсская Анна Ник. 83.  
 Залѣсская Елизав. Яков. 149.  
 Залѣсская Наталья Констант. 57.  
 Залѣсскій Иос. Ал-др. 22.  
 Залѣсскій Конст. Лавр. 5, 57, 59.  
 Залѣсскій Мих. Мак. 25.  
 Залѣсскій Ник. Лаврентьев. 5, 53.  
 Залѣсскій Ник. Матв. 180.  
 Залѣсскій Ник. Ник. 149, 150, 151.  
 Залѣсскій 2-й Ник. Никол. 151.  
 Залле Эмиль Эмильев. 101.  
 Зальмъ Гергар. Робер. 92.  
 Зальцбергъ Ник. Герм. 34, 93, 95, 147.  
 Заморскій Федоръ Дм. 69.  
 Замошниковъ Зах. Ник. 1.  
 Замятина Зинаида Алекс. 97, 100.  
 Замятинъ Вас. Петр. 180.  
 Замятинъ Ив. Гр. 180.  
 Замятинъ Ив. Иван. 161.  
 Замятинъ Пав. Ив. 162.  
 Замятинъ Терентій Егор. 109.  
 Зандеръ Кон. Як. 113.  
 Зандеръ Эмилій Яв. 181.  
 Занфиоровъ Мих. Матв. 8, 20.  
 Запасникъ Эдуардъ Стан. 39.  
 Заплатинъ Ив. Вас. 42.  
 Запоринъ Серг. Оед. 145.  
 Запоринъ Оед. Ал-др. 144.  
 Запорожець Ал-сѣй Григ. 63, 70.  
 Запорожець Григ. Николаев. 143, 144,  
 145.  
 Запорожцевъ Серг. Борн. 56, 58, 62,  
 103.  
 Запорожцевъ Ант. Григ. 62.  
 Запорожцевъ Пет. Ал-сѣев. 37.  
 Запѣваловъ Влад. Арист. 9.  
 Запѣваловъ Ник. Арист. 13.  
 Заремба Мих. Андр. 82, 93.  
 Зарубинъ Валент. Ив. 27.  
 Зарубинъ Ив. Кондр. 17.  
 Зарубинъ Левъ Пет. 114.  
 Зарѣцкій Степ. Вас. 160.  
 Заскока Влас. Мих. 185.  
 Засоринъ Ал-сѣй Ив. 25.  
 Засядко Демев. Ив. 51.  
 Засядко Евг. Еф. 137.  
 Засядко Ив. Ал-сѣев. 1.  
 Затворницкій Владим. Ал-др. 50.  
 Затворницкій Дмит. Мих. 42.  
 Затолокинъ Еф. Борис. 142.  
 Захаржевскій Никол. Игнат. 96.  
 Захаринъ 90.  
 Захаріе Людм. Дм. 12.  
 Захаровъ Влад. Аркад. 28.  
 Захарьевъ Кон. Ник. 34.  
 Захарьевъ Никол. Ал-др. 2.  
 Захарьевъ Пет. Конст. 109.  
 Захарашевичъ-Капустинскій Георгій Кон-  
 стантинов. 154.  
 Захъ Петръ Ив. 114.  
 Зайкевичъ Анастасій Егор. 5, 46, 82,  
 83.  
 Зайковскій Никол. Яков. 80.  
 Зайцева Мар. Вас. 99.  
 Зайцевъ Ал-дръ Никол. 31.  
 Зайцевъ Арсен. Сем. 2.  
 Зайцевъ Зиновій Ал-др. 148.  
 Зайцевъ Ив. Арсен. 182.  
 Зайцевъ Ив. Дан. 120, 121, 122.  
 Зайцевъ Никол. Львов. 143.  
 Зайцевъ Сем. Вас. 109.  
 Зайцевъ Стеф. Пет. 135.  
 Зайцевъ Яковъ Георг. 154.  
 Зайцевъ Оед. Дм. 180.  
 Збандутовъ Сем. Лазар. 50.  
 Зборомирскій Лев. Мих. 15.  
 Зборомирскій Як. Пав. 51.  
 Збукиревъ Вас. Андр. 142.  
 Зворыкинъ Конст. Ал-сѣев. 52, 83.  
 Звѣринскій Мих. Пав. 26, 72.  
 Звягинъ Ник. Оед. 180.  
 Злановичъ Ал-дръ Ив. 171.  
 Здановичъ Владисл. Герас. 18.  
 Зебницкій Вас. Ал-др. 22.  
 Зеленко Евг. Оед. 99.  
 Зеленко Лев. Оед. 25.  
 Зеленко Петръ Мих. 95.  
 Зеленскій Алекс. Емельян. 153.  
 Зеленскій Ал-дръ Мих. 37.  
 Зеленскій Дан. Моис. 30.  
 Зеленскій Лев. Моис. 34.

Зеленскій Мих. Ив. 104.  
 Зеленогорскій Оед. Ал-ндр. 45.  
 Зеленый Илья Сем. 146.  
 Фонъ-Зелеръ Вильгельмъ Фридр. 47, 59,  
 102.  
 Земанъ Францъ Ив. 69.  
 Земборскій Влад. Георг. 129, 13.  
 Земборскій Пав. Григ. 16.  
 Земликъ Григ. Назар. 124.  
 Землянскій Аванас. Конст. 156.  
 Землянскій Пав. Дороф. 176.  
 Зенкевичъ Андр. Рафанл. 27.  
 Зенкевичъ Никол. Игнат. 70.  
 Зенкевичъ Отт. Констант. 85.  
 Зеновичъ Нарк. Дм. 13.  
 Зерновъ Ив. Ив. 147.  
 Зибаревъ Ив. Аким. 135.  
 Зиберъ Ал-ндръ Ал-ндр. 87, 89, 90.  
 Зигмунтовичъ Аполливар. Ант. 114.  
 Зилловъ Никол. Ал-сѣв. 6, 80.  
 Зильберникъ Кадышъ Сендеровичъ 4,  
 161, 162, 163, 164.  
 Зимборскій Никол. Анпол. 65.  
 Зиминъ Ал-ндр. Валеріан. 76.  
 Зимовновъ Никол. Ив. 44.  
 Зимовскій Оед. Оед. 34.  
 Зингеръ Бор. Алтер. 137.  
 Зиневичъ Ал-ндръ Ал-ндр. 112.  
 Зиневичъ Ал-ндръ Исидор. 112.  
 Зинкевичъ Ал-ндръ Игн. 3.  
 Зиновьевъ Левъ Петр. 76.  
 Знаменскій Іоан. Пав. 73, 74, 75.  
 Знаменскій Мих. Петр. 54, 60.  
 Знаменскій Сем. Пет. 33.  
 Значко-Яворскій Аван. Конст. 16.  
 Значко-Яворскій Леон. Ав. 136—137.  
 Зобинъ Ив. Ив. 21.  
 Золотаревъ Ал-ндр. Серг. 32.  
 Золотаревъ Ал-сѣй Григ. 164.  
 Золотаревъ Влад. Никол. 177.  
 Золотаревъ Вяч. Як. 44.  
 Золотаревъ Георг. Леонид. 11.  
 Золотаревъ Іоаннъ Никол. 123.  
 Золотаревъ Никол. Петр. 125.  
 Золотаренко Ив. Осип. 109.  
 Золотидовъ Никол. Мих. 40.  
 Золочевскій Апол. Ив. 126.  
 Зряховъ Мих. Пав. 28.  
 Зубаревъ Ал-сѣй Никол. 29.  
 Зубашева О. А. 89.

Зубашевъ Евфим. Лукьян. 52, 83, 89.  
 Зуева Ал-ндра Петр. 67.  
 Зубковъ Ив. Ероф. 175.  
 Зуевъ Оед. Оед. 138.  
 Зуенко Ив. Макс. 186.  
 Зуза Никол. Сем. 117.  
 Зуземиль Лидія Карл. 59.  
 Зыбинъ Иннок. Андр. 139.  
 Зюбанъ Григ. Игнат. 126.  
 Зъньдовскій Владим. Вас. 77.

## И.

Иванова Алекс. Дм. 58.  
 Иванова Екат. Вас. 65, 90, 157.  
 Иванова Е. Е. 90.  
 Иванова Мар. Ал-ндр. 162.  
 Ивановъ Агтей Дм. 58, 164.  
 Ивановъ Ал-ндръ Ал-ндр. 79.  
 Ивановъ Ал-ндръ Ал-сѣв. 11.  
 Ивановъ Ал-ндръ Григ. 137.  
 Ивановъ Ал-ндръ Ив. 49, 128.  
 Ивановъ Ал-сѣй Петр. 166.  
 Ивановъ Андр. Вас. 17.  
 Ивановъ Андр. Павл. 79.  
 Ивановъ Вас. Вас. 5, 16.  
 Ивановъ Вас. Лукьян. 39.  
 Ивановъ Вас. Оед. 134.  
 Ивановъ Влад. Вас. 139.  
 Ивановъ Владим. Мих. 56, 61.  
 Ивановъ Влад. Павл. 69.  
 Ивановъ Гавр. Ефим. 8.  
 Ивановъ Ив. Ив. 181.  
 Ивановъ Ив. Сем. 19, 64, 87.  
 Ивановъ Ив. Оед. 128.  
 Ивановъ Іак. Вас. 173.  
 Ивановъ Карпъ Сем. 88.  
 Ивановъ Кондратъ Серг. 148.  
 Ивановъ Леон. Ив. 12.  
 Ивановъ Лук. Дм. 125.  
 Ивановъ Мих. Ив. 20.  
 Ивановъ Мих. Панкр. 18, 31.  
 Ивановъ Митр. Ив. 150.  
 Ивановъ Никол. Дмит. 154.  
 Ивановъ Никол. Ив. 15, 180.  
 Ивановъ Никол. Мих. 25.  
 Ивановъ Ник. Оед. 97.  
 Ивановъ Пав. Петр. 79.  
 Ивановъ Пав. Сем. 2, 13, 169.  
 Ивановъ Панеръ Дм. 54, 61, 71, 72.



- Ивановъ Пет. Ильичъ 78.  
 Ивановъ Пет. Степ. 28.  
 Ивановъ Сем. Никол. 14.  
 Ивановъ Сергѣй Ал-сѣв. 53, 82.  
 Ивановъ Серг. Ив. 64, 90.  
 Ивановъ Ѳед. Ив. 78, 87, 170.  
 Ивановъ Ѳед. Никиф. 50.  
 Ивановъ Ѳед. Павл. 97, 98.  
 Ивановъ Ѳед. Стеф. 108.  
 Иваниковъ Стеф. Павл. 11.  
 Иваницкая Мар. Юрьев. 12.  
 Иваницкій Ал-сѣй Мих. 146, 158.  
 Иваницкій Дм. Павл. 109.  
 Иваницкій Ив. Ал-андр. 14.  
 Иваницкій Митроф. Мит. 173.  
 Иваницкій Мих. Игор. 135, 136.  
 Иваницкій Ник. Вас. 125.  
 Иваницкій П. Г. 88.  
 Иваницкій Ѳед. Игор. 136.  
 Ивановскій Ал-андръ Вас. 77.  
 Ивановскій Ник. Ник. 56, 58.  
 Иванскій Георг. Влад. 33.  
 Ивахненко Мих. Мих. 6, 96.  
 Иванченко Пет. Ѳед. 182.  
 Ивашкевичъ Вильг. Викт. 2.  
 Ивашива-Надтока Сем. Троф. 14.  
 Ивченко Як. Степ. 123.  
 Игнатичевъ Ив. Гр. 6.  
 Игнатичевъ Ив. Егор. 19.  
 Игнатьевъ Григ. Ив. 10.  
 Игнатьевъ Ив. Захарьев. 2, 94.  
 Измайловъ Іоан. Аван. 159.  
 Измайловъ Пав. Ал-андр. 133.  
 Измайловъ Пет. Аван. 134.  
 Износковъ Ал-андръ Ив. 27.  
 Израильскій Сем. Ал-сѣв. 4, 136.  
 Илларионовъ Ал-андръ Сем. 19, 30, 93, 94, 102, 103.  
 Илларионовъ Ал-сѣй Ал-сѣв. 141.  
 Илларионовъ Ксеноф. Аван. 128.  
 Илларионовъ Никол. Сем. 33, 104, 105.  
 Ильинъ Пав. Дав. 14.  
 Ильинъ Серг. Дм. 31, 70.  
 Ильинскій Георг. Вас. 16, 145.  
 Ильинскій Вас. Мих. 2.  
 Ильинскій Вас. Никол. 31.  
 Ильинскій Ив. Вас. 8, 109.  
 Ильинскій Іоифъ Никиф. 145.  
 Ильинскій Мих. Вас. 118.  
 Ильинскій Мих. Ильичъ 34, 51, 101.  
 Ильинскій Ник. Вас.  
 Ильинскій Никол. Никиф. 142.  
 Ильинскій Пав. Петр. 185.  
 Ильинскій Стеф. Ѳед. 123.  
 Ильинскій Ѳед. Вас. 92.  
 Ильинскій Ѳед. Ром. 185.  
 Ильченко Андр. Степ. 107.  
 Ильченко Вас. Сем. 107.  
 Ильченко Ив. Андр. 176.  
 Ильшлева Варв. Ник. 61.  
 Ильшненко Ив. Пафнут. 166.  
 Ильшненко Пет. Кирил. 14.  
 Имшенецкая Мар. Мих. 62.  
 Иноземцевъ Пав. Егор. 112.  
 Иноземцевъ Мих. Егор. 33.  
 Иноземцевъ Ѳед. Егор. 162.  
 Инноковъ Ал-сѣй Стефан. 173.  
 Иннокова Зин. Мих. 75.  
 Инноковъ Іоан. Ал-сѣв. 175.  
 Инноковъ Ив. Степ. 51, 72.  
 Инноковъ Мих. Никол. 173.  
 Иранекъ А. П. 60.  
 Ирмеръ Герм. Юльев. 45, 57, 63.  
 Ирмеръ От. Юл. 63.  
 Исаевъ Ал-андръ Коз. 15.  
 Исаевъ Ив. Григ. 7.  
 Исаевъ Ив. Конст. 139.  
 Исаковъ Мих. Дм. 30.  
 Исиченко Вас. Ив. 153.  
 Исиченковъ Ив. Георг. 115.  
 Искрицкій Вас. Плат. 180.  
 Искрицкій Мих. Андр. 77.  
 Искуль-Фонъ-Гильдебандтъ Ал-андръ Алек-савдров. 96.  
 Истоминоъ Конст. Евстаф. 73, 74.  
 Истоминоъ Никол. Владим. 38.  
 Игнатовъ Кирил. Ал-сѣв. 175.  
 Итовфанъ Ив. Ал-андров. 88.  
 Ишунинъ Ив. Вас. 41, 106.  
 Ищенко Григор. Никол. 153.  
 Ищенко Ѳедор. Петр. 147.  
**И.**  
 Иентшъ Арт. Юльян. 67.  
 Іогансенъ Гервасій Ал-андр. 55, 60.  
 Іозефовичъ Ал-андръ Ал-андр. 91, 96, 98, 102.  
 Іошинъ Евг. Мих. 38, 55.  
 Іошинъ Конст. Мих. 38.

Юнинъ Ал-сѣй Ал-сѣев. 7.  
 Юнинъ А. И. 5.  
 Юсифовъ Варфол. Юс. 151.  
 Юсифовъ Гордѣй Максим. 49.  
 Юрдановъ Пантелей Оед. 30.  
 Юстинъ 5.

### К.

Кабановъ Ив. Кирил. 19.  
 Кабанъ Ив. Нестер. 123.  
 Каванагъ Нерм. Ив. 2.  
 Кадичанскій Вас. Вас. 107.  
 Кадыгробъ Пав. Никол. 129.  
 Казаковъ Никол. Ал-ндр. 114.  
 Казаковъ Никол. Григ. 110.  
 Казаналиновъ Али-Султанъ 181.  
 Казанскій Григ. Дм. 130.  
 Казанскій Конст. Пет. 24, 118, 120.  
 Казачинскій Никол. Влад. 39.  
 Казачута Оед. Петр. 164.  
 Казинъ Як. Як. 30.  
 Казій Конст. Григ. 7.  
 Казмичевъ Пав. Пет. 32.  
 Казначеевъ Ал-ндр. Гав. 29.  
 Каковский Вас. Ив. 146.  
 Какуринъ Никол. Ив. 139.  
 Каланчукъ Ив. Ал-сѣев. 24, 120, 121,  
 122.  
 Калачевъ Вален. Куз. 42.  
 Калистратовъ Никол. Мих. 40.  
 Калашниковъ Сем. Вас. 71.  
 Калединъ Мелет. Макс. 140.  
 Калембетъ Никол. Данил. 144, 145.  
 Калениченко Григ. Дав. 185.  
 Калининъ Мих. Гавр. 10.  
 Калининъ Никол. Гавр. 10.  
 Калининъ Пет. Пет. 140.  
 Калитаевъ Ив. Гр. 118.  
 Каллиниковъ Ал-ндр. Никол. 38.  
 Калмыковъ Григ. Ив. 150.  
 Калужниковъ Никол. Ив. 31.  
 Кальфъ Маркъ Мойсеев. 19, 81, 97.  
 Кальчугинъ Ал-ндръ Дм. 180.  
 Калюжный Ив. Самуил. 128.  
 Калюжный Ив. Як. 175.  
 Калюжный Никол. Самуил. 184.  
 Калюжный Никиф. Спирид. 164.  
 Калагинъ Ал-ндр. Никол. 42.  
 Камакова М. Д. 66.

Каменскій Серг. Никол. 46, 54.  
 Каминскій Ал-ндр. Вас. 37.  
 Каминскій Ал-ндр. Никол. 161.  
 Каминскій Вас. Вас. 7.  
 Каминскій Ив. Ив. 41.  
 Каминскій Оед. Протов. 145.  
 Камлюхинъ Ив. Влад. 86.  
 Камышанъ Ив. Терент. 51.  
 Кандыба Виссар. Тимоѳ. 184.  
 Кандыба Луккиланъ Троф. 69.  
 Кантуръ Никол. Никиф. 19.  
 Канукова Зоя Ал-ндр. 115.  
 Канелевъ Мих. Дан. 113.  
 Канлискій Евг. Влад. 131.  
 Капнисть Вар. Ал-сѣев. 98.  
 Капнисть Варв. Вас. 94, 97, 98, 100,  
 103, 162, 163.  
 Капнисть Вас. Ал-сѣев. 15, 44, 96, 100,  
 160, 162.  
 Капнисть Дм. Ал-сѣев. 160.  
 Капустянскій Вас. Вас. 173.  
 Капустянскій Вас. Ив. 116.  
 Капустянскій Мих. Ал-сѣев. 168, 170.  
 Капустянскій Пет. Ив. 25, 130.  
 Капустинъ Никол. Сем. 158.  
 Капустинъ Сем. Андр. 158.  
 Капустинскій Конст. Як. 70.  
 Карамышевъ Ал-ндр. Конст. 30.  
 Каратаевъ Влад. Никол. 137.  
 Каратаевъ Никол. Влад. 13.  
 Карачаровъ Васил. Семен. 153.  
 Кариковъ Ив. Степ. 93.  
 Карловъ Пав. Андр. 126.  
 Кармазинъ Владим. Оед. 167.  
 Кармазинъ Ив. Оед. 167, 168.  
 Кармазинъ Серг. Ив. 139.  
 Кармановъ Влад. Петр. 139.  
 Карпенко Никол. Клавд. 164.  
 Карпугенко Антон. Матв. 5, 93.  
 Карпатаевъ Влад. Никол. 138.  
 Карпенко Степ. Серг. 116.  
 Карпенко Як. Оед. 186.  
 Карпинскій Конст. Францовъ. 76.  
 Карпинскій Леонидъ Павл. 27.  
 Карповъ Ив. Герас. 40.  
 Карповъ Кон. Петр. 164.  
 Карповъ Ник. Иоан. 172.  
 Карповъ Никол. Порф. 146.  
 Карповъ Оед. Сем. 177.  
 Карпухинъ Ал-ндръ Петр. 114.

- Карлушкинъ Ефимъ Козьм. 19, 23, 96.  
 Каризъ Елена Мартын. 57.  
 Карталовъ Ив. Вас. 86, 93.  
 Карташевскій Яв. Сем. 54.  
 Каргузовъ Ал-стей Петр. 8.  
 Барховъ Сем. Ив. 10.  
 Барякинъ Вас. Петр. 148, 149.  
 Барякинъ Дм. Ив. 149.  
 Барякинъ Ив. Аван. 19.  
 Брякинъ Мих. Петр. 149.  
 Касаткинъ Валер. Павл. 181.  
 Касперовичъ Оед. Доминик. 28.  
 Касперовъ В. И. 5.  
 Кассаковский Раймульдъ Мих. 77.  
 Кассо Левъ Аристидов. 47.  
 Касьяновъ о. Ал-андръ 151.  
 Касьяновъ Алекс. Гавр. 151.  
 Касьяновъ Ал-андръ Ив. 144, 168, 172,  
 Касьяновъ Ал-андръ Иоан. 172.  
 Касьяновъ Вас. Ив. 186.  
 Касьяновъ Вен. Сем. 152.  
 Касьяновъ Иван. Сем. 159.  
 Касьяновъ Ник. Роман. 173.  
 Батанскій Вас. Осип. 39, 56, 63, 84.  
 Батанскій Дм. Иосиф. 85.  
 Бателъниковъ М. Г. 89.  
 Батрухинъ Ал-андръ Мих. 9.  
 Бацаваловъ Петр. Вас. 110.  
 Баць Яковъ Абрамов. 77.  
 Качаловъ Ал-андръ Ив. 114.  
 Качаловъ Мих. Петр. 96.  
 Кашевскій Мих. Конст. 20, 38.  
 Кашинуевъ Ник. Ник. 155, 158.  
 Кашадаловъ Ал-стей Иоан. 172.  
 Башницкій Ал-андръ Степ. 7.  
 Башпуръ Степ. Никит. 142.  
 Баштановъ Вас. Григ. 175.  
 Байль Казимиръ Август. 77.  
 Баевскій Митр. Андр. 16.  
 Квасниковъ Ив. Ив. 142.  
 Квашенко Пет. Козьм. 74.  
 Квитка Ив. Ив. 9.  
 Квитницкій Евг. Иос. 159.  
 Квцинский Пав. Як. 114.  
 Квятковский Ал-андр. Ал-андр. 34, 81,  
 147.  
 Квятковский Влад. Ал-андр. 31.  
 Кедро Вл. Георг. 180.  
 Кедрова Цесл. Ант. 58.  
 Кемарскій Вас. Андр. 171.  
 Кемарскій Ив. Никит. 171.  
 Кекуатовъ Евг. Влад. 32.  
 Кекуатовъ Конст. Влад. 32.  
 Клардинъ Ираклий Вас. 37.  
 Клетевъ Макс. Ив. 142.  
 Кинарскій Аксель Вальдан. 181.  
 Кипоренко Ром. Григ. 135.  
 Киприановъ Иоанъ Антоніев. 109.  
 Киптенко Андр. Ив. 166.  
 Кириллова Ел. Никаноровна 171.  
 Кирилловъ Ал-стей Ал-андр. 169, 170,  
 171, 167, 168.  
 Кириловъ Ал-андр. Григор. 152.  
 Кириловъ Дим. Пав. 152.  
 Киричекъ Сем. Андр. 181.  
 Киричекъ Ив. Степанов. 156.  
 Кириченко Ав-андр. Ив. 10.  
 Киричевъ Викт. Львов. 5, 52, 61, 99,  
 83.  
 Кирсановъ Дмит. Никиф. 11.  
 Кирстенъ Антонина Ив. 97.  
 Кирстенъ Карлъ Карл. 19, 63, 91, 96.  
 Кирише Ос. Абрам. 171.  
 Кирьянко Лука Ник. 86.  
 Кирьяновъ Ал-андр. Ал-андр. 129.  
 Кисаржевскій Петръ Георг. 81.  
 Киселевичъ Пет. Пет. 115.  
 Киселевъ Ал-андръ Дм. 47.  
 Киселевъ Мих. Макс. 93.  
 Кисличенко Ал. Тим. 33.  
 Кисличенковъ Зах. Тимов. 2, 23, 106.  
 Кистеръ Густавъ Ив. 171.  
 Кисуленко Григ. Сав. 112.  
 Кисуленко Мар. Сав. 115.  
 Китовъ Мих. Степ. 76.  
 Китченко Петръ Андр. 121.  
 Кишинскій М. 93.  
 Кишинскій Сем. Григ. 132.  
 Кишъ Мар. Степ. 186.  
 Кианицынъ Оед. Ник. 72.  
 Киенко Аван. Андр. 110.  
 Кіянкинъ Никаноръ Кириллов. 53.  
 Кійко Игнат. Вас. 175.  
 Клаузманъ Иосифъ Моис. 162.  
 Клевезаль Евг. Роберт. 16.  
 Клевезаль Оед. Роберт. 167.  
 Клевцовъ Никол. Матв. 114.  
 Клеменовъ Мих. Спирид. 97.  
 Клементьевъ Яковъ Игнат. 96.  
 Клементьевъ Андр. Пав. 109.



- Клементьевъ Игн. Ив. 5, 111, 115.  
 Клементьевъ Павелъ Ив. 183, 185.  
 Клепальскій Стеф. Ал-сѣв. 108.  
 Клепацкій Мих. Федос. 9.  
 Клепачевскій Фед. Илар. 26.  
 Клешпау Л. А. 60.  
 Клейнъ Евгений Мих. 50.  
 Клизубъ Андр. Степ. 176.  
 Блищенко Пав. Ром. 186.  
 Климовичъ Феликсъ Ант. 39.  
 Клобуковъ Никол. Петр. 52.  
 Клобуковъ Флор. Апол. 70.  
 Клоковъ Вас. Ефим. 164.  
 Клоповъ Ив. Ал-сѣв. 30, 76, 100.  
 Клопотовскій Ал-андр. Август. 54.  
 Клопотовскій Иос. Авг. 22.  
 Ключко Парам. Козьм. 175.  
 Ключко Троф. Евдок. 23, 123.  
 Ключкова А. В. 60.  
 Ключковъ Леон. Кузм. 107.  
 Ключковъ Ив. Терент. 126.  
 Ключный Мих. Андр. 72.  
 Ключаревъ Пет. Юсиф. 10.  
 Ключинскій Петр. Феликс. 78.  
 Ключка Троф. Евдок. 119.  
 Ключка Фед. Осип. 23.  
 Ключниковъ Ал-андръ Андреев. 54.  
 Ключниковъ Ив. Пав. 14.  
 Ключниковъ Ник. Петр. 180.  
 Ключниковъ Пан. Гр. 11.  
 Клуевичъ Плат. Каз. 68.  
 Клыковъ Вас. Ив. 67, 14.  
 Клячковъ Мих. Андр. 99.  
 Кнабе Пет. Як. 17.  
 Кнепферъ Конст. Ксавер. 84.  
 Книженко Ефимъ Антоц. 109.  
 Кнохъ Альбертъ Богдан. 62, 84.  
 Кнюферъ Карлъ Эдуардовичъ 77.  
 Кобелевъ Мих. Ив. 176.  
 Кобозевъ Вас. Федор. 107.  
 Кобозевъ Ив. Юсаф. 31.  
 Кобозевъ Иос. Ал-сѣв. 19, 93, 94, 87.  
 Кобраповъ Леонидъ Никол. 36.  
 Кобылянскій Ник. Ал-андр. 32.  
 Кобыщановъ Нар. Гавр. 2.  
 Кобуевъ Алекс. Никит. 125.  
 Кобцевъ Вас. Ник. 33.  
 Кобчевскій Владим. Алекс. 148.  
 Ковалевская Марья Платон. 58.  
 Ковалевскій Ал-андръ Григор. 173.  
 Ковалевскій Вас. Петр. 74.  
 Ковалевскій Вас. Як. 80.  
 Ковалевскій Вас. Полик. 192.  
 Ковалевскій Иоан. Андреев. 172.  
 Ковалевскій Ив. Герасим. 149.  
 Ковалевскій Леонидъ Апол. 36.  
 Ковалевскій М. М. 5.  
 Ковалевскій Мих. Пав. 141.  
 Ковалевскій Никол. Дмит. 145.  
 Ковалевскій Никол. Ив. 24.  
 Ковалевскій Никол. Никол. 162.  
 Ковалевскій Павелъ Гурьев. 72.  
 Ковалевскій Пет. Мак. 184.  
 Ковалевскій Пет. Петр. 167.  
 Ковалевскій Плат. Григ. 176.  
 Ковалевскій Як. Сем. 146.  
 Ковалевскій Наз. Дм. 120.  
 Ковалевскій Фед. Андр. 142.  
 Ковалевскій Анат. Филип. 112.  
 Ковалевскій Евг. Григ. 10.  
 Ковалевъ А. Н. 90.  
 Ковалевъ Авксен. Фом. 127.  
 Ковалевъ Ал-сѣй Марк. 107.  
 Ковалевъ Ал-андр. Як. 159.  
 Ковалевъ Вас. Кирил. 160.  
 Ковалевъ Вас. Ник. 108.  
 Ковалевъ Иванъ Ефимов. 168, 169, 171.  
 Ковалевъ Ив. Фед. 133.  
 Ковалевъ Мих. Яков. 158.  
 Ковалевъ Петр. Петр. 153.  
 Ковалевъ Петр. Стеф. 152.  
 Ковалевъ Фил. Григор. 142.  
 Ковалевъ Яков. Ал-андр. 159.  
 Ковалевъ Фед. Ильичъ. 121.  
 Ковалевъ Фед. Степ. 180.  
 Коваленко Ив. Андр. 18, 19.  
 Коваленко Ив. Вас. 119.  
 Коваленко Ив. Як. 19, 74.  
 Коваленко Вас. Ив. 32.  
 Коваленко Вас. Як. 27.  
 Коваленко Мих. Никит. 116.  
 Коваленко Фед. Фед. 112.  
 Ковалинскій Ал-сѣй Дм. 22.  
 Коваль Ив. Павл. 176.  
 Ковальская Варв. Матв. 58.  
 Ковальскій Ив. Григ. 122.  
 Ковальскій Матв. Фед. 46, 52.  
 Ковальчуковъ Андриан. Андриан. 117.  
 Ковальчуковъ Евг. Мак. 181.  
 Ковальчуковъ Мак. Андр. 118.

Кованько Никол. Никол. 118.  
Ковинъ Ник. Мих. 73.  
Ковтуновъ Вас. Ив. 149.  
Ковтуновъ Ив. Ив. 170.  
Ковтуновскій Ив. Мих. 110.  
Ковтунъ Илья Пет. 176.  
Ковтуновъ Мих. Ив. 168, 171.  
Ковтунъ Мих. Роман. 129.  
Ковшаръ Пет. Ив. 134.  
Коганъ Егоръ Кр-лов. 114.  
Кожевниковъ Ив. Вас. 15.  
Кожевниковъ Николай Абр. 77.  
Кожевниковъ Эмануиль Вас. 126.  
Кожухова Зин. Ник. 171.  
Козаръ Самс. Моис. 159.  
Козенко Вонифат. Кирил. 134.  
Козинцевъ Ник. Ник. 68.  
Козловскій Ал-ндр. Семенов. 172.  
Козловскій Конр. Ив. 36.  
Козловскій Конст. Матв. 76.  
Козловскій Людв. Людвиг. 81.  
Козловскій Пав. Дан. 71.  
Козловскій Петръ Антон. 3, 133.  
Козловскій Станисл. Стан. 30.  
Козловъ Влад. Мих. 67, 82.  
Козловъ Герас. Март. 124.  
Козловъ Серг. Ал-ндр. 30.  
Козловъ Серг. Ал-сѣв. 147.  
Козляковскій Владим. Пет. 132.  
Козорѣзовъ Григ. Григ. 50.  
Козубовскій Мечиславъ Антонов. 77.  
Козьминъ Ал-сѣй Лукьян. 106.  
Козьяковъ Конст. Филин. 139.  
Кокаревъ Мих. Андр. 62, 75.  
Коквинъ Серг. Пет. 92.  
Кокораки Илья Конст. 6.  
Кокункинъ Дм. Ив. 118.  
Кокункинъ Инганоръ Ив. 170.  
Колванъ Дм. Осип. 113.  
Колбядскій Вас. Юан. 174.  
Колень Мар. Юс. 61.  
Колесинскій Ал-ндръ Ив. 64.  
Колесинскій Ник. Ив. 22.  
Колесниковъ И. И. 170.  
Колесниковъ Пет. Прокоф. 153.  
Колесникъ Ив. Діев. 121.  
Колесникъ Мих. Григ. 117.  
Колесникъ Степ. Карп. 175.  
Колесовъ Ал-ндръ Ал-ндр. 107.  
Колливода Вас. Андр. 179.

Колмыковъ Ив. Ал-сѣв. 19.  
Колмыковъ Ив. Сем. 124.  
Колодяжннй Алекс. Ефим. 153.  
Колокольцева Ан. Григ. 133.  
Колокольцевъ Вас. Григ. 91, 129, 130,  
131.  
Коломинскій Пет. Степ. 35.  
Коломіецъ Анд. Тимош. 176.  
Коломіецъ Степ. Емел. 30.  
Коломійцевъ Ив. Гр. 13.  
Колосовскій Іоаннъ Вас. 123.  
Колосовскій Іоан. Юсаф. 152.  
Колосовскій Мих. Вас. 134.  
Колосовскій Мих. Павл. 134.  
Колосовскій Пав. Вас. 134.  
Колосовскій Як. Мих. 74.  
Колотенко Исидоръ Филип. 112.  
Колоць Ив. Ник. 113.  
Колототько Ант. Оед. 12.  
Колпаковъ Конст. Ал-ндр. 32.  
Колпакичъ Ив. Марк. 48, 63.  
Колтаковъ Поли. Густ. 160.  
Колтоновскій Викт. Евсѣев. 8.  
Колунаевъ Леонидъ Порфир. 4.  
Кольвертъ Николай 60.  
Кольцовъ Вас. Вас. 31.  
Кольчицкій Мих. Анап. 31.  
Комарицъ Макс. Вас. 32.  
Комаровскій Ник. Ник. 181.  
Комаровъ Апол. Петр. 52, 89.  
Комира Мих. Игн. 137.  
Комисаренко Гавр. Вас. 161, 163, 164.  
Комлишинская Неонила Гавр. 150.  
Коморницкій Мечисл. Сильвер. 2.  
Комовскій Пет. Ем. 180.  
Коммиссаржевскій Сем. Сем. 33.  
Комперъ Ал-ндръ Юрьев. 40.  
Конахевичъ Альбианъ Зах. 139.  
Конашевичъ Ал-сѣй Ал-ндр. 9.  
Кондевскій Никол. Григ. 165.  
Кондратовичъ Ал-сѣй Вас. 69.  
Кондратовичъ Мих. Григ. 33.  
Кондратовичъ Серг. Вас. 69.  
Кондратовскій Ал-ндр. Плат. 3.  
Кондратьева Зинаида Вас. 97.  
Кондратьевъ Пет. Вас. 5, 16, 97, 100,  
114.  
Кондратьевъ Серг. Дмитр. 117, 120.  
Кондратенко Анат. Пант. 14.  
Кондратенко Прок. Теоф. 21.

- Кондрацкий Мих. Кириан. 30.  
 Коневцовъ Ал-вдръ Ив. 178.  
 Коневъ Дм. Ѳедор. 53.  
 Коневъ Пантел. Фил. 25.  
 Коноваловъ Косьма Ал-сѣв. 11.  
 Коноваловъ Никол. Ѳед. 24.  
 Коноваловъ Спирид. Вас. 172.  
 Коноваловъ Яв. Конст. 131, 134.  
 Коновальчикъ Излар. Ив. 92.  
 Кононенко Ал-сѣй Ал-сѣв. 183.  
 Кононенко Андрианъ Андрианов. 86.  
 Кононенко Дм. Ѳед. 184.  
 Кононенко Елис. Мих. 12.  
 Кононенко Дм. Адриан. 19.  
 Кононенко Мих. Андр. 92.  
 Кононенко Пав. Алексѣв. 110.  
 Конопасевичъ Ал-вдр. Вас. 24.  
 Коноровъ Мих. Андр. 183.  
 Константиновъ Ал-вдръ Ив. 55.  
 Константиновъ Вас. Андр. 114.  
 Коныковъ Пет. Тимоѳ. 32.  
 Коношенко Осип. Петр. 24.  
 Копелювичъ Мееръ Лейбов. 162.  
 Кошлевскій Конст. Алекс. 26.  
 Копосовъ Гавр. Герасим. 78.  
 Кошчевъ Ив. Ал-сѣв. 168.  
 Кошчевъ Ив. Ильичъ 181.  
 Кошчевъ Порф. Ив. 34, 104.  
 Кофъ Ив. Ал-сѣв. 163.  
 Ковыстѣнскій Романъ Влад. 93.  
 Кошчевъ Арсен. Мих. 32.  
 Кошчицкова Анаст. Никанор. 75.  
 Кошчицковъ Никан. Петр. 28.  
 Коргуевъ Викторъ Никол. 77.  
 Коренева Екатер. Генадѣв. 96, 99.  
 Кореневъ Вл. Григор. 87.  
 Кореневъ Гавр. Андр. 95.  
 Кореневъ Всевл. Никол. 39.  
 Кореницкая Ал-вдра Гавр. 156, 157.  
 Кореницкій Стеф. Порфир. 84.  
 Корейво Иос. Ив. 9.  
 Корженевская Мар. Леонид. 67.  
 Корженевскій Влад. Игн. 8.  
 Корженевскій Иос. Ксаверьев. 69.  
 Корка Швиди Виссар. Зураб. 36.  
 Корлюкъ Ант. Самс. 42.  
 Корнильевъ Вас. Спир. 34.  
 Корнильевъ Георг. Вас. 16.  
 Корнильевъ Григ. Спирид. 141.  
 Корнильевъ Дим. Андр. 173.  
 Корнильевъ Ив. Иосиф. 2, 162.  
 Корнильевъ Конст. Андрианов. 67.  
 Корнильевъ Пет. Адриан. 133.  
 Корниенко Ант. Ѳед. 154.  
 Корниенко Мар. Петр. 89.  
 Корниецъ Ив. Осип. 134.  
 Корноуховъ Андр. Як. 149.  
 Корнѣенко Иос. Клавд. 61, 62, 73.  
 Корнѣенко Ник. Клавд. 164.  
 Корнѣенко Сем. Никол. 175.  
 Корнѣенко Тих. Ив. 88, 91.  
 Коробинъ Матв. Анис. 123.  
 Коробка Ив. Ив. 142.  
 Коробка Матв. Вас. 175.  
 Коробка Григ. Мврь. 12.  
 Коробкинъ Иоан. Гавр. 72.  
 Коробковъ Гавр. Як. 169.  
 Коробовъ Андр. Дан. 113.  
 Коробчанскій Евстаф. Вас. 25.  
 Коровинъ Ал-вдр. Ив. 19.  
 Королевъ Анд. Евграф. 185.  
 Коровацкій Никол. Никол. 6.  
 Коростылевъ И. И. 88.  
 Коротичъ Фил. Тихон. 166.  
 Коротковъ Мих. Кон. 175.  
 Коротковъ Пет. Ал-вдр. 137.  
 Корочанскій Ал-вдр. Лук. 158.  
 Корочанскій Ал-сѣй Лук. 156.  
 Корочанскій Конст. Лук. 156, 157.  
 Корсунъ Андр. Петр. 126.  
 Коршенбоймъ Конст. Христоф. 19.  
 Коршиковъ Арк. Ѳед. 126.  
 Коршунъ Стеф. Вас. 50.  
 Коршъ Евг. Валент. 76.  
 Корягинъ Левъ Петр. 114.  
 Корякинъ Елис. Анпол. 58.  
 Корягинъ Левъ Раф. 31.  
 Косенко Андр. Ив. 23.  
 Косенко Григ. Степ. 40.  
 Косенко Денис. Фидии. 167.  
 Косинъ Алекс. Григ. 153.  
 Космачевъ Дм. Ив. 20.  
 Косменковъ Иоан. Яков. 173.  
 Косменко Стеф. Косьм. 173.  
 Косовичъ Ив. Андр. 15, 124.  
 Кассовскій Вандап. Никол. 149.  
 Косогоровъ Илья Ив. 132.  
 Косоротовъ Влад. Ив. 181.  
 Косоротовъ Ив. Петр. 140.  
 Коссъ Иос. Иос. 61.



- Костенко Анд. Моис. 78.  
 Костенко Дм. Зах. 144, 145.  
 Костенко Евт. Никит. 73.  
 Костенко Ив. Аким. 11.  
 Костенко Мих. Пет. 160.  
 Костенецкая Мар. Ив. 17.  
 Костинъ Серг. Ив. 49.  
 Костыръ Егоръ Троф. 124.  
 Костюринъ Ст. Дм. 149.  
 Космина Корн. Козм. 110.  
 Косминъ Ал-сѣй Яков. 173.  
 Косминъ Дм. Як. 173.  
 Косминъ Серг. Алекс. 173.  
 Косминъ Як. Ив. 8.  
 Косьяненко Ив. Осип. 134.  
 Костюковъ Троф. Павл. 181.  
 Косякинъ Леон. Дем. 78.  
 Косяковъ Георг. Ив. 53.  
 Котельскій Ив. Мих. 153.  
 Котелевцевъ Ефим. Ефим. 36.  
 Котельниковъ Григ. Матв. 31.  
 Котельниковъ Мих. Григор. 24, 83.  
 Котенко Емел. Иван. 166.  
 Котенко Як. Гуріев. 186.  
 Котиковъ Ермол. Игн. 10.  
 Котлубай Мечисл. Эдуард. 69.  
 Котляревская Маргар. Антон. 102.  
 Котляревскій Мих. Констант. 185.  
 Котляревскій Ал-андръ Мих. 69.  
 Котляревскій Пав. Вас. 152.  
 Котляровъ Ал-андръ Осип. 150.  
 Котляровъ Мих. Пав. 141.  
 Котляровъ Сем. Алекс. 74.  
 Котляровъ Констант. Сем. 122.  
 Котляровъ Сем. Іоан. 123.  
 Котляръ Митроф. Никит. 128.  
 Котовъ Ал-сѣй Феодор. 58.  
 Кохановскій Дм. Дм. 34.  
 Кохановскій Іоан. Леонт. 165.  
 Кохановскій Леонт. Стеф. 126.  
 Кохановъ Стеф. Аристовуд. 147, 151.  
 Кохутъ Владис. Иванов. 77.  
 Кочеревскій Никол. Ив. 175.  
 Кочетова Мар. Вас. 65, 89.  
 Кочетовъ Владисл. Владим. 4, 34, 26,  
 16, 15.  
 Кочетовъ Игн. Вас. 16.  
 Кочетовъ Мих. Ив. 114, 115.  
 Кочетовъ Пет. Вас. 33.  
 Кочуровъ Шаги-Аваланъ 42.  
 Кошарный Аѳан. Никол. 128.  
 Кошечкинъ Пав. Андреев. 77.  
 Кошляковъ Андриан. Григор. 2.  
 Кошутъ Ив. Герас. 116.  
 Коцій Серг. Алекс. 121.  
 Кравцовъ Ал-андр. Мих. 140.  
 Кравцовъ Веніам. Ив. 30.  
 Кравцовъ Мих. Прокоф. 163.  
 Кравцовъ Пет. Ал-сѣев. 162.  
 Кравцовъ Пет. Ив. 19, 26, 55, 62.  
 Кравченко Аѳан. Ал-сѣев. 117.  
 Кравченко Ив. Ив. 63.  
 Кравченко Констант. Порф. 175.  
 Кравченко Ник. Ив. 131.  
 Кравченко Пав. Ник. 107.  
 Кравченко Стеф. Як. 176.  
 Кравчуновскій Аѳан. Пав. 23.  
 Краевскій Брон. Андр. 55, 62, 93, 102.  
 Краинскій Никол. Вас. 17.  
 Краковецкая Пелагея Вас. 67.  
 Краковецкій Ант. Вас. 53.  
 Крамаревъ Ник. Фед. 33.  
 Крамаренко Митр. Григ. 112.  
 Крамаренко Никандръ Григ. 162.  
 Крамаренко Никол. Степ. 177.  
 Крамаренко Овис. Аверк. 116.  
 Красинъ Ник. Митр. 73.  
 Красниковъ Ал-сѣй Мих. 110.  
 Красницкій Канит. Ефим. 38, 106.  
 Красновъ Ал-сѣй Яков. 19.  
 Красновъ Андр. Ник. 5, 58, 65, 82, 90,  
 Красновъ Н. А. 89, 90.  
 Краснокутскій Ал-андр. Ант. 36.  
 Краснокутскій Ал-сѣй Вас. 116.  
 Краснокутскій Вас. Діомид. 151.  
 Краснокутскій Влас. Никит. 107.  
 Краснокутскій Григ. Ант. 36.  
 Краснокутскій Мих. Діомид. 133.  
 Краснокутскій Сем. Діомид. 134.  
 Краснопольскій Ал-андр. Ив. 114.  
 Краснопольскій Іоаннъ Никол. 122.  
 Краснопольскій Никита Як. 116.  
 Краснопольскій Пет. Іаков. 5, 164, 165.  
 Краснофѣвцевъ Ал-андр. Никол. 114.  
 Красноселовъ Вас. Вас. 88.  
 Краснощековъ Никол. Амврос. 21.  
 Краснянскій Вл. Ив. 177, 178, 179,  
 180.  
 Краснянскій Евг. Влад. 177.  
 Красовскій Влад. Стаф. 116.

- Красовскій Мих. Вас. 28, 101.  
 Красовскій Ник. Ник. 154, 155.  
 Красовскій Фортун. Антон. 146, 167.  
 Красулнъ Мих. Тих. 147.  
 Красускій Ив. Адам. 46, 82, 83, 89.  
 Хратировъ Никол. Фед. 71.  
 Краулнъ Ив. Франц. 107.  
 Крахатскій Макаръ Ал-сѣв. 108.  
 Крайнюкъ Федот. Алекс. 153.  
 Крегерь Викт. Осип. 65, 89.  
 Крегерь Сим. Якубов. 40.  
 Кретышевъ Ник. Григ. 55.  
 Кремена Фока Власов. 126.  
 Кременецкая Н. В. 121, 122.  
 Кременецкій Викт. Фед. 18.  
 Кременецкій Ив. Степ. 117.  
 Кременецкій Никол. Степ. 119.  
 Кремповскій Мих. Фед. 165.  
 Кремповскій Ник. Ник. 152.  
 Крендовскій Мих. Евгр. 25.  
 Крестьяновъ Ник. Ник. 28.  
 Крейтеръ Глѣбъ Влад. 181.  
 Краевскій Адольфъ Юсиф. 31.  
 Краевскій Леон. Юсиф. 32.  
 Кржеменевскій Владис. Сем. 157.  
 Кржеминскій Игн. Иппол. 16.  
 Крживинскій Ив. Осип. 2.  
 Кржижановскій Вицлавъ Никол. 131.  
 Бридневъ Пет. Дан. 163.  
 Кризскій Ром. Аверьян. 175.  
 Кривобабка Георг. Ант. 153.  
 Кривомазовъ Макс. Степ. 186.  
 Криворучко Ив. Пав. 144.  
 Кривохижинъ Ив. Ал-сѣв. 152.  
 Кривошеенко Як. Ив. 12.  
 Крикуновъ Ал-сѣй Ал-сѣв. 114, 115.  
 Кривцовъ Влад. Никол. 38.  
 Кривцовъ Ив. Троф. 185.  
 Кривошеенко Ант. Герасим. 166.  
 Кривскій Вас. Ив. 139.  
 Кридачъ Егор. Ив. 30.  
 Крилицкій Як. Як. 10, 110.  
 Кристинскій Ал-сѣй Фед. 18.  
 Криштофовичъ Влад. Ал-сѣв. 93.  
 Крокосъ Макс. Август. 85.  
 Кродевецъ Сем. Як. 76.  
 Кроденко Георг. Серг. 146.  
 Кромскій Дм. Конст. 19, 106.  
 Кропотовъ Вас. Игнат. 38.  
 Крохатскій Юсифъ Ал-сѣв. 166.  
 Крохатскій Иоан. Макар. 184.  
 Крохатскій Стеф. Макар. 184.  
 Крохмалевъ Евсей Степ. 19.  
 Кроинскій Эдуардъ Карл. 36, 89.  
 Крупченковъ Мих. Никол. 132.  
 Крутиль-Горь-Тубанскій Ник. Григ. 36.  
 Крутьевъ Георг. Иоан. 128.  
 Крутьевъ Митроф. Ив. 141.  
 Крутьевъ Пав. Ив. 27.  
 Крушедольскій Ив. Мих. 59, 64, 66, 72, 96.  
 Крушедольскій о. І. 90.  
 Крушедольскій Серг. Ив. 37.  
 Крушель Г. 93.  
 Крыжановскій Автономъ Сем. 141.  
 Крыжановскій Вас. Иоан. 184.  
 Крыжановскій Ив. Дмитр. 178.  
 Крыжановскій Иоаннъ Сем. 108.  
 Крыжановскій Меод. Ал-ндр. 128.  
 Крыжановскій Стеф. Ал-ндр. 109.  
 Крылова Ал-ндра Вас. 131.  
 Крылова Соф. Абр. 17.  
 Крыловъ Влад. Плат. 48, 83, 84, 103.  
 Крыловъ Конст. Ник. 30.  
 Крышталъ Ив. Федор. 12.  
 Крюгоръ Эм. Людв. 56.  
 Крюковъ Ал-ндр. Львов. 41.  
 Крюковъ Пав. Кори. 56, 62.  
 Кривинъ Ал-ндр. Ал-ндр. 139.  
 Ксензовъ Георг. Ев. 20, 94.  
 Кубликовъ М. К. 88.  
 Бувичинскій Григ. Петр. 159.  
 Кудинцевъ Ив. Вас. 50.  
 Бударевичъ Ив. Викт. 73, 74.  
 Кудренко Ив. Пав. 174.  
 Кудрявцева Зоя Ник. 182.  
 Кудрявцева Марья Ив. 182, 183.  
 Кудрявцевъ Мих. Борис. 30.  
 Кудрявцевъ Мих. Ив. 23.  
 Кудрявцевъ Никол. Дмитр. 126, 127.  
 Кудрявцевъ Ник. Ник. 70.  
 Кудряновъ Влад. Владим. 31.  
 Кудъ Пав. Вас. 110.  
 Кузенный Григ. Мих. 166.  
 Кузинъ Вик. Вас. 1, 44.  
 Кузинъ Мих. Викт. 105.  
 Кузинъ Ник. Петр. 6, 19, 98.  
 Кузинъ Пет. Пав. 27.  
 Кузнецовъ Ал-ндръ Харитон. 47, 102.  
 Кузнецовъ Андрей Ильичъ 50.

- Кузнецовъ Григор. Іоан. 173.  
 Кузнецовъ Гр. Ал-ндр. 99, 103.  
 Кузнецовъ Григ. Ал-сѣв. 56, 58.  
 Кузнецовъ Дм. Никифор. 93.  
 Кузнецовъ Ив. Герасим. 170.  
 Кузнецовъ Іоан. Іоан. 173.  
 Кузнецовъ Іоан. Тимоѳ. 174.  
 Кузнецовъ Матв. Сид. 95.  
 Кузнецовъ Мих. Ив. 137.  
 Кузнецовъ Мах. Ильичъ 69.  
 Кузнецовъ Мих. Мих. 49.  
 Кузнецовъ Никита Ал-сѣв. 116, 120.  
 Кузнецовъ Никиф. Никиф. 78.  
 Кузнецовъ Николай Ал-сѣв. 119.  
 Кузнецовъ Ник. Макар. 17.  
 Кузнецовъ Петр. Ал-сѣв. 24.  
 Кузнецовъ Петр. Дмитр. 77.  
 Кузнецовъ Як. Ив. 131.  
 Кузюкинъ Ев. Степ. 127.  
 Кузьменко Вас. Мих. 77.  
 Кузьменко Ив. Леонт. 107.  
 Кузьменко Мих. Кузм. 64.  
 Кузьменко Троф. Фоков. 175.  
 Кузьменко Ѳед. Пав. 10.  
 Кузьменко Як. Конст. 138.  
 Кузьминовъ Сем. Емельян. 125, 126.  
 Кузьмидкій Антошь Ант. 147, 148.  
 Кузневъ Ник. Ѳед. 87.  
 Кувель Ив. Ксаверьев. 42.  
 Куколевскій Мих. Ив. 87.  
 Куколевскій Серг. Андр. 125.  
 Куколь-Яснопольскій Влад. Алекс. 147.  
 Куколь-Яснопольскій Конст. Никол. 16, 83, 100.  
 Куколь-Яснопольскій Никол. Ал-ндр. 130, 131.  
 Куксинъ Андр. Петр. 19, 85.  
 Кукушкинъ Ив. Фил. 79.  
 Кузбуховъ Анат. Никан. 86.  
 Кулакъ Викт. Іос. 148.  
 Кулакъ Ѳед. Ант. 16.  
 Кулешовъ Ив. Ѳед. 30.  
 Кульжинскій Павтелейм. Ив. 29.  
 Куликова Над. Степ. 171.  
 Куликовская Евдокія Ник. 97.  
 Куликовъ Ал-ндръ Ив. 87.  
 Куликовъ Ал-ндръ М. 6.  
 Куликовъ Бор. Пав. 31.  
 Куликовъ Пав. Петр. 179.  
 Куликовъ Серг. Степ. 14.  
 Кулинь Георг. Конст. 142.  
 Кулисичъ Леонидъ Людвиг. 181.  
 Куличевскій Дм. Як. 31.  
 Кульвинскій Маріанъ Мих. 139.  
 Кулькинъ Конст. Степ. 153.  
 Кулькинъ Степ. Самойл. 153.  
 Кульманъ Альфр. Герм. 70.  
 Кульшинскій Емел. Ѳед. 16.  
 Кульчановскій Дороф. Ив. 175.  
 Кульчинъ Ал-сѣй Митроф. 57.  
 Кульчицкій Никол. Конст. 48, 81.  
 Куляшинъ Тим. Степ. 85, 62, 63, 91, 107.  
 Кулѣшь Макс. Андр. 142.  
 Кумани Мих. Мих. 124, 125.  
 Кунавичъ Пав. Вас. 11.  
 Кунделеконъ Степ. Вас. 30.  
 Кунделеконъ Тимоѳ. Петр. 70.  
 Куницынъ Влад. Елисеѳ. 69.  
 Куницынъ Іоан. Георг. 159.  
 Куницынъ Мих. Георг. 152.  
 Куницынъ о. Мих. 151.  
 Кунцынъ Пав. Захар. 119.  
 Куничъ Ефим. Григор. 107.  
 Кукишъ Конст. Осип. 93.  
 Куце Эрн. Эрнест. 61.  
 Фонъ-Кувъ Эл. Гл. 148.  
 Кулеваскій Ник. Осип. 47, 102.  
 Кулевахскій Макс. Тимоѳ. 128.  
 Куріянновъ Мар. Ал-ндр. 57.  
 Курчинскій Никол. Никол. 139.  
 Курбангалѣвъ Шарафетдинъ Сафихановичъ 81.  
 Курганскій Іоан. Ал-ндр. 152.  
 Курдиновскій Викт. Иль. 32.  
 Куракинъ Борисъ Алекс. 97.  
 Курасовская Елисав. Андр. 75.  
 Курасовскій Андр. Пав. 141.  
 Курасовскій Дмит. Ант. 10.  
 Курасовъ Дан. Ефим. 186.  
 Курило Матв. Вас. 111, 112, 113.  
 Курило Ѳед. Вас. 111.  
 Курило Як. Матв. 112.  
 Куровицкій Іуст. Игн. 140.  
 Курносова Марья Мих. 58.  
 Курносонъ Ив. Владим. 181.  
 Курносонъ Никол. Влад. 143.  
 Курносонъ Серг. Дм. 114.  
 Курносонъ Як. Влад. 143, 144.  
 Курочка Як. Пав. 116.  
 Курочкинъ Пет. Мих. 2, 178.



Курочкинъ Серг. Архип. 160.  
 Курской Бриг. Ѳед. 111, 112.  
 Курскій Дм. Корнилев. 108.  
 Курчениновъ Серг. Николаев. 154, 155.  
 Курченко Ал-ндръ Вас. 148.  
 Курченко Ив. Алекс. 62.  
 Кусковъ Пет. Никол. 31.  
 Кустовскій Сем. Дм. 721.  
 Кутеновъ Ал-ндръ Юг. 181.  
 Кутневичъ Дм. Андр. 46, 56, 89.  
 Кухаревичъ Стан. Пет. 36.  
 Куценко Пав. Ал-ндр. 119.  
 Куцоконъ Стахій Семенов. 77.  
 Кучера Фран. Войтех. 84.  
 Кучеренко Ал-ндр. Григ. 137.  
 Кучеровъ Як. Владим. 160, 161, 162,  
 163.  
 Кучинскій Левъ-Нарцисъ Ив. 171.  
 Кушakovъ Мих. Ал-ндр. 10.  
 Кушнаревскій Юан. Харит. 158.  
 Кушниревъ Серг. Ѳед. 142.

## Л

Лабинскій Влад. Вас. 131.  
 Лабинскій Пав. Ив. 23.  
 Лавиновъ Ѳеодос. Як. 176.  
 Лавровская Ан. Юан. 148.  
 Лавденкова Ал-ндра Мих. 132.  
 Лавденковъ Серг. Мих. 158.  
 Лаврентьевъ Ал-ндръ Мих. 103.  
 Лаврентьевъ Алекс. Мих. 52, 55.  
 Лавричъ Никол. Ефим. 177, 178.  
 Лавриненко Артем. Ив. 124.  
 Лаврененко Ив. Яков. 164.  
 Лаврененко Никол. Евстаф. 161.  
 Лагербекъ Серг. Ив. 43.  
 Лагермаркъ Герм. Ив. 46, 53.  
 Лагуновъ Исаакъ Соломон. 146.  
 Ладенковъ Пантел. Вас. 152.  
 Ладочка Никита Дм. 120.  
 Лазаревичъ И. П. 5.  
 Лазаревскій Ал-ндръ Пет. 33, 124.  
 Лазаревичъ-Шепелевичъ Леон. Юлиан.  
 45.  
 Лазаревскій Митроф. Вас. 158.  
 Лазаревскій Никол. Петр. 52.  
 Лазаревскій Георг. Сем. 13.  
 Лазаревскій Ѳед. Вас. 3.  
 Лазаревъ Сем. Конст. 102.

Лазаревъ Мих. Аким. 70.  
 Лазаревъ Сем. Конст. 30.  
 Лазаревъ Сер. Пав. 129.  
 Лазаревъ Стеф. Герас. 130.  
 Лазуренко Анд. Сав. 153.  
 Лактионовъ Пет. Ѳом. 40.  
 Ламзинъ Пав. Мих. 48, 149.  
 Ламъховъ Викт. Ив. 95.  
 Лангвагенъ Ив. Адол. 13.  
 Ланге Пет. Вильгельм. 29.  
 Ланевскій Демен. Осип. 63.  
 Лангемакъ Эрхт Франц. 170.  
 Лангъ Андр. Ал-ндр. 31.  
 Лангъ Максимил. Хри. т. 29.  
 Лавинковъ Петръ Григ. 95.  
 Лапинскій Ст. Я. 60.  
 Лапинъ Валент. Вас. 66, 45, 61.  
 Ланко Ил. Ив. 15.  
 Лантій Пет. Павл. 110.  
 Лантѣевъ Пант. Юд. 12.  
 Лапчинская Евг. Мечисл. 61.  
 Лапшинъ Як. Серг. 176.  
 Ларивъ Ив. Ильичъ 87.  
 Ларуй Васил. Никол. 28.  
 Латышевъ Гр. Алек. 52, 46, 83.  
 Лаубергъ Ал-ндръ Пет. 39.  
 Фонъ-дерь-Лауницъ Викт. Ѳед. 34.  
 Фонъ-дерь-Лауницъ Влад. Ѳед. 100, 104,  
 105.  
 Лантухъ Петр. Ѳед. 153.  
 Лацынниковъ Ив. Ив. 160, 161, 179.  
 Лашинъ Ив. Никол. 153.  
 Лашкевичъ Ив. Сем. 15.  
 Лашенко Владим. Семен. 74, 62.  
 Лашенковъ Никол. Ал-ндр. 182.  
 Лашенковъ Пав. Ник. 49, 50, 81.  
 Лашенковъ Порф. Ив. 47.  
 Лашенковъ Порф. Никол. 63.  
 Лашенковъ о. Ѳеобитствъ 5.  
 Лашенковъ Ѳеок. Ал-сѣв. 182, 184.  
 Лаумингъ Ив. Мих. 147.  
 Лебедевъ Ал-ндр. Ал-сѣв. 167, 169.  
 Лебедевъ Амфианъ Степ. 5, 45.  
 Лебедевъ Вас. Ник. 18, 95.  
 Лебедевъ Ив. Ал-сѣв. 170.  
 Лебедевъ Ив. Мих. 28.  
 Лебедевъ Пав. Як. 43.  
 Лебедевъ Никол. Никол. 139.  
 Лебединскій Никандр. Ильичъ 113.  
 Лебединскій Ник. Павл. 90, 183.

- Леванда Вас. Сил. 79.  
 Левандиъ Вас. Ив. 11.  
 Левандовская Вѣра Африкан. 57.  
 Левандовскій Ал-сѣй Иоан. 75, 17.  
 Левандовскій Африк. Гавр. 55.  
 Левандовскій Вас. Яков. 71.  
 Левандовскій Иоан. Иоан. 156, 158.  
 Левашовъ Илар. Мих. 7.  
 Леве Леон. Як. 31.  
 Левенецъ Борисъ Ал-андр. 21.  
 Левенсонъ Григ. Григ. 86.  
 Леви Петр. Ив. 182.  
 Левинсонъ Осип. Сам. 30.  
 Левицкій Вас. Ник. 139.  
 Левитскій Владим. Фавстов. 47, 89, 102.  
 Левитскій Иоан. Иоан. 72, 74.  
 Левитскій Ив. Петр. 180.  
 Левитскій Мих. Ал-андров. 179.  
 Левитскій Ник. Ал-андр. 15.  
 Левитскій Юрій Сер. 24.  
 Левковскій Аристархъ Мих. 50.  
 Левковцевъ Вас. Аѳ. 38.  
 Левоневскій Сигизм. Клеоф. 43.  
 Левшинъ Вильг. Викт. 2.  
 Левшинъ Серг. Дмитр. 105.  
 Левченко Ал-андр. Аркад. 37, 139.  
 Левченко Григ. Вас. 51.  
 Левченко Елис. Геор. 30.  
 Лезель Ѳед. Франц. 61, 63, 83, 96, 99, 100, 101, 103.  
 Лезинъ Вас. Андр. 55, 90.  
 Лелюкъ Ев. Евстаф. 135.  
 Лелюкъ Як. Ив. 109.  
 Лелюковъ Н. С. 170.  
 Леневицъ Григ. Львов. 43, 106.  
 Лешгинъ Герм. Вильг. 140.  
 Лешницкій Вас. Никол. 9.  
 Лещъ Влад. Владим. 25.  
 Леоновъ Евстаф. Павл. 182.  
 Леоновичъ Евг. Пав. 119.  
 Леоновичъ Валент. Тим. 73, 74.  
 Леоновичъ Зин. Дм. 127.  
 Леоновичъ Конст. Ѳед. 23, 24.  
 Леоновичъ Пав. Григ. 122.  
 Леоновичъ Петр. Григ. 5, 127, 128.  
 Леоновичъ Петр. Евгр. 126, 127.  
 Леоновичъ Софья Павл. 121, 122.  
 Леоновичъ Ѳедот. Евграф. 128.  
 Леонтьевъ Митроф. Евграф. 151.  
 Лещенинскій Вас. Пав. 78.  
 Лесевицкая М. В. 90.  
 Лесевицкій Ал-андръ Семен. 16, 26, 82, 83, 135.  
 Лесевицкій Влад. Дм. 16.  
 Лесевицкій Влад. Ник. 179.  
 Лесевицкій Евг. Ром. 92, 135.  
 Лесевицкій Леонидъ Дм. 135, 136.  
 Лесевицкій Никол. Сем. 135, 136, 138.  
 Лесевицкій Ром. Дм. 28.  
 Летвищенко Сем. Осипов. 166.  
 Леультъ Серг. Ал-андр. 14.  
 Леусъ Дав. Ѳед. 12.  
 Леусъ Маркъ Мих. 128.  
 Леусъ Никиф. Кондр. 128.  
 Лешъ Авг. Ал-андр. 43.  
 Лещенко Антон. Вас. 119.  
 Лещенко Ѳед. Никанор. 78.  
 Лещинскій Миронъ Исаев. 169.  
 Лещинскій Ник. Юсиф. 97, 178.  
 Лещъ Рудольфъ Карл. 120.  
 Лефевръ Бонифацій Ромуальд. 56, 57, 58.  
 Лейко Кондр. Ѳедор. 115.  
 Лейфельдъ Пав. Эмильев. 45, 84.  
 Либанъ Ром. Осип. 30.  
 Лившицъ Юсиф. Борис. 32.  
 Лившицъ Левъ Сем. 30.  
 Лидовъ Ал-андр. Павл. 52.  
 Лидовъ Ал-андръ Павл. 52.  
 Лизогубовъ Пет. Ив. 138.  
 Лизя Ив. Назар. 153.  
 Лилитка Ѳед. Як. 142.  
 Лимаренко Макар. Марков. 109.  
 Лимаревъ Тим. Петр. 182.  
 Линда Казим. Степ. 155.  
 Линда Мих. Дм. 5, 54, 61, 63, 89.  
 Линева Ал-андр. Лонгин. 18.  
 Линицкій Алек. Алек. 16.  
 Линицкій Ал-андръ Ив. 181.  
 Линицкій Вас. Алек. 180.  
 Линицкій Владим. Дм. 159.  
 Линицкій Влад. Ив. 114.  
 Линицкій Дим. Вас. 158.  
 Линицкій Ив. Ал. 179.  
 Линицкій Ив. Дем. 66.  
 Линицкій Ив. Дм. 61.  
 Линицкій Ив. Ив. 110.  
 Линицкій Леонид. Ив. 26.  
 Линицкій Лев. Ив. 114.

- Ливницкій Мих. Никол. 117.  
 Ливидкій Никол. Стеф. 151.  
 Ливникъ Полк. Мих. 175.  
 Линтваревъ Пав. Мих. 32.  
 Линтваревъ Ал-ндр. Ал-ндров. 178.  
 Линтваревъ Пав. Мих. 177, 178.  
 Липенскій Ник. Павл. 182.  
 Липинская Ольга Петр. 58.  
 Липка Георг. Петров. 166.  
 Липко Антоинъ Ив. 8.  
 Липовый Сам. Фом. 159.  
 Липоманъ Людв. Теофил. 38.  
 Липчанскій Ив. Никит. 110.  
 Лисицкій Вас. Фод. 156.  
 Лисиченко Ив. Як. 135.  
 Литвиненко Ефим. Путьян. 11.  
 Литвиненко Меркурій Ив. 86.  
 Литвиненко Титъ Герас. 113.  
 Литвиновъ о Ал-ндръ 151.  
 Литвиновъ Ал-ндр. Тих. 152.  
 Литвиновъ Дм. Макс. 175.  
 Литвиновъ Ефр. Исаак. 2.  
 Литвиновъ Макс. Карп. 153.  
 Литвиновъ Мих. Пав. 51.  
 Литвиновъ Сам. Давид. 153.  
 Литвиновъ Як. Ив. 153.  
 Литвинъ Ак. Фод. 138.  
 Литвинъ Никол. Вас. 185.  
 Литвинъ Пет. Вас. 142.  
 Литкевичъ Гавр. Евстигн. 184.  
 Литкевичъ Ив. Сем. 146.  
 Литкевичъ Митр. Ник. 146.  
 Литкевичъ Мих. Герасим. 184.  
 Литкевичъ Пав. Діомид. 129.  
 Литкевичъ Пет. Сем. 172.  
 Литкевичъ Фил. Терент. 129.  
 Литошенко Вас. Авраам. 31.  
 Литошенко Никол. Авраам. 155, 157,  
 158.  
 Лихвининъ Евдок. Игнат. 167.  
 Лихманъ Козьма Вас. 167.  
 Лихницкій Ал-сій Петр. 165.  
 Лихницкій Вас. Васил. 162, 165.  
 Лихницкій Вас. Яков. 71.  
 Лихницкій Ив. Вас. 74.  
 Лихницкій Леонидъ Вас. 115.  
 Лихницкій Петръ Владимір. 170.  
 Лихолеть Арсев. Ив. 33, 117, 118.  
 Лихоносовъ Вас. Мих. 168—171.  
 Лихоносовъ Дмит. Вас. 179.  
 Лихопекинъ Ал-вдръ Ал-сѣв. 146.  
 Лихопекинъ Григ. Ал-вдр. 148.  
 Лихтерманъ Лев. Никол. 32.  
 Лиотвейзенъ Конст. Ал-ндр. 76.  
 Лобковскій Ал-сій Максим. 174.  
 Лобковскій Ив. Вас. 74.  
 Лобковскій Никол. Григ. 123.  
 Лобковскій Пав. Пет. 128.  
 Лобовъ Никол. Фод. 42.  
 Лободовскій Мих. Андр. 165.  
 Лободовскій Мих. Фодот. 23.  
 Лободовскій Фод. Андр. 165.  
 Ловрикъ Ник. Еф. 181.  
 Ловцовъ Мих. Ив. 52.  
 Логвиновъ Юс. Конст. 2.  
 Логгиновъ Вас. Вас. 73.  
 Логгиновъ Евг. Георг. 14.  
 Логгиновъ Петръ Аввак. 175.  
 Лозовая Ефим. Корнѣев. 131.  
 Лозовой Митроф. Фод. 185.  
 Лозинская Леокадія Карл. 120, 121,  
 122.  
 Ломакинъ Влад. Ив. 82, 107.  
 Ломаковскій Никол. Никол. 145.  
 Ломиковскій Мих. Мих. 48, 67.  
 Лонгиновъ Ал-вдръ Пет. 151.  
 Лонгиновъ Арсен. Петр. 158.  
 Лонгиновъ Георг. Петр. 159.  
 Лонгиновъ Мих. Петр. 151.  
 Лопноговъ Ник. Роман. 166.  
 Лордкипанидзе Никол. Сем. 39, 99.  
 Лосевъ Петръ Ив. 146.  
 Лоскутовъ Никол. Никол. 32.  
 Лось Ив. Пав. 38.  
 Лоцаковъ Ив. Никанор. 162, 164.  
 Лубенцовъ Вас. Ал-сѣв. 143.  
 Лубенцовъ Ив. Ал-сѣв. 137.  
 Луишгардъ-Сентлаубъ 84.  
 Лукашевъ Никол. Михайл. 126.  
 Лукашева Елена Ал-сѣвна 182.  
 Лукашовъ Ал-ндр. Дм. 12.  
 Лукашовъ Борисъ Герас. 134.  
 Лукашовъ Мих. Никол. 126.  
 Лукашовъ Пет. Фод. 134.  
 Лукашовъ Фод. Петр. 158.  
 Лукинъ Леонт. Никол. 181.  
 Лукинскій Никол. Вас. 12.  
 Лукиринъ Никол. Вас. 109.  
 Лукьяненко Сем. Вас. 51.  
 Лукьяновъ Дм. Дм. 9.



Лукьяновъ Пет. Борис. 44.  
 Лукьяничковъ Фед. Никол. 13.  
 Луденко Варв. Ив. 122.  
 Луценковъ Ал-андръ Никол. 185.  
 Луценковъ В. И. 121.  
 Луценковъ Пав. Вик. 165.  
 Любарская Ек. Иг. 148.  
 Любарскій Ал-сѣй Стев. 172.  
 Любарскій Андр. Конст. 108.  
 Любарскій Андр. Матв. 72.  
 Любарскій Андр. Матв. 56.  
 Любарскій Арсеній Вас. 116.  
 Любарскій Вас. Никол. 170.  
 Любарскій Ев. Пет. 19, 85, 129, 186.  
 Любарскій-Писемскій Евг. Пет. 64, 130.  
 Любарскій Игн. Мих. 147.  
 Любарскій Іак. Павл. 109.  
 Любарскій Ник. Ник 71, 72, 74. 102.  
 Любарскій Пав. Пет. 185.  
 Любарскій Петръ Пав. 159.  
 Любарскій Серг. Арсен. 116.  
 Любарскій Серг. Стеф. 151.  
 Любарскій Як. Никол. 158.  
 Любарскій Фед. Ив. 25.  
 Любимовъ Ал-сѣй Ал-сѣев. 49.  
 Любимовъ Стеф. Ив. 148.  
 Любимцевъ Влад. Георг. 68.  
 Любинскій Георг. Викт. 139.  
 Любинскій Григ. Ал-сѣев. 184.  
 Любинскій Ив. Аггеев. 71.  
 Любинскій Ив. Пав. 23, 18.  
 Любицкій Ал-андръ Конст. 7.  
 Любицкій Ант. Стеф. 123.  
 Любицкій Вас. Конст. 6.  
 Любицкій Вас. Стеф. 108.  
 Любицкій Валент. Фед. 30, 129.  
 Любицкій Ив. Фед. 25.  
 Любицкій Никол. Констан. 148.  
 Любицкій Стеф. Петр. 5, 60, 61, 71, 72, 73, 79, 105.  
 Любицкій Стеф. Стеф. 173.  
 Любичъ-Зеленскій Вас. Порф. 12.  
 Любовидскій Евг. Леонард. 28.  
 Любовицкая Марья От. 62.  
 Любомудровъ Влад. Ив. 183.  
 Любота Пет. Стев. 124.  
 Любчинскій Гас. Юсиф. 108.  
 Любченко Дм. Ал-сѣев. 138.  
 Любченко Фед. Ник. 166.

Людкевичъ Ив. Юс. 68.  
 Люминарскій Андр. Вас. 165.  
 Люминацкій Андр. Андр. 123.  
 Люсинъ Пет. Григ. 40.  
 Лютовъ Конс. Викт. 21.  
 Лыжинъ Сер. Ал-андр. 182.  
 Лысакъ Мих. Вас. 109.  
 Лысенко Ив. Герасимов. 176.  
 Лысенко Ив. Ив. 74, 122.  
 Лысенко Ив. Никиф. 31.  
 Лысенко Пав. Мих. 174.  
 Лысенко Іоан. Павл. 174.  
 Лысенко Сем. Іоан. 173.  
 Лысенко Як. Гавр. 152.  
 Лысковъ Як. Никол. 19, 23, 23, 91.  
 Лысогоренко Ник. Сем. 87, 91.  
 Львовъ Андрей Мих. 1, 93.  
 Львовъ Никол. Вас. 21.  
 Льюнгквистъ Ив. Лаврен. 78.  
 Лѣбовъ Ник. Петр. 155.  
 Лѣскевичъ Никол. Ал-андр. 148.  
 Лѣшиковъ Вас. Фед. 88.  
 Лѣшицкій Митроф. Вас. 153.  
 Лѣсовиковъ Фед. Вас. 3.  
 Лядскій Андр. Петр. 173.  
 Лядскій Гавр. Георг. 7.  
 Лядскій Меод. Георг. 174.  
 Лапидевскій Серг. Ал-андр. 107.  
 Лапинъ Тих. Никол. 32.  
 Лянуновъ Ал-андр. Мих. 46, 82.  
 Лянуновъ Борис. Мих. 45.  
 Лясковскій Влад. Евст. 85, 86.  
 Лиссотовичъ Казим. Викт. 40.  
 Ляхова Мар. Никоф. 104.  
 Ляховъ Юс. Демли. 8.  
 Ляшенко Вас. Аркад. 129, 130.  
 Ляшенко Мих. Як. 20.  
 Лященко Андр. Митр. 160.  
 Лященко Петр. Елhid. 135.  
 Лящикъ Коз. Юс. 68.  
 Ляйивеберъ Никол. Іуліан. 69.

## М.

Маврогордато Матв. Ник. 95.  
 Мавровъ Сем. Борис. 117.  
 Магнъ Серг. Дм. 186.  
 Магуза Серг. Григор. 2.  
 Маклецовъ Ив. Ив. 50.

- Маевскій Андр. Вас. 55, 57.  
 Мазепа Як. Ив. 110.  
 Мазуревскій Вас. Ал-андр. 179.  
 Мазуркевичъ Игн. Ив. 43.  
 Мазуровскій Пав. Алекс. 79.  
 Майборода Анна Никол. 127.  
 Майборода Леонт. Ив. 175.  
 Майборода Любовь Никол. 65.  
 Майборода Макс. Ом. 143.  
 Майборода Домна Степ. 137.  
 Майглеръ Пав. Ал-андр. 44.  
 Майстренко Ив. Мопс. 160.  
 Макаревскій Влад. Фед. 69.  
 Макаренко Арсент. Григ. 176.  
 Макаровичъ Мар. Домн. 26.  
 Макаровъ Григ. Ром. 12.  
 Макаровъ Мих. Макар. 19.  
 Макаровъ Никита Андр. 91.  
 Макаровъ Пав. Фед. 87.  
 Макаровскій Антон. Петр. 172.  
 Макаровскій Вас. Мих. 173.  
 Макаровскій Гавр. Петр. 173.  
 Макаровскій Як. Астер. 159.  
 Макаровскій Иоан. Астеріев. 158.  
 Макаровскій Иоан. Мих. 173.  
 Макаровскій Ник. Мих. 55.  
 Македонская Мар. Ник. 96.  
 Македонскій Пав. Никол. 141.  
 Маковскій Фридр. Дан. 92.  
 Макогонъ Емел. Мих. 160.  
 Максименко Діонисій Петр. 64, 115.  
 Максименко Ив. Степ. 160.  
 Максимовъ Ал-сѣй Мих. 86, 95.  
 Максимовъ Вас. Петр. 184.  
 Максимовъ Григ. Петр. 172, 173.  
 Максимовъ Серг. Ал-андр. 22.  
 Максимовичъ Арсен. Ив. 25.  
 Максимовичъ Еликоида Аполлон. 183.  
 Максимовичъ Иоан. Иоан. 184.  
 Максимовичъ Филемонъ Конст. 56, 61.  
 Макуловъ Фед. Дм. 107.  
 Макутинъ Ив. Ал-сѣв. 26.  
 Макутинъ Ник. Ив. 27.  
 Макухина Марія Анан. 131.  
 Макухинъ Ал-андр. Григ. 157.  
 Макухинъ Ал-андръ Никол. 19.  
 Макухинъ Вас. Петр. 159.  
 Макухинъ Григ. Петр. 151.  
 Макухинъ Григ. Яков. 71, 72.  
 Макухинъ Евламп. Исаак. 172.  
 Макухинъ Як. Иоак. 172.  
 Макухинъ Лука Феод. 148.  
 Макухинъ Феод. Ив. 144, 151.  
 Малаховъ Еф. Ильичъ 142.  
 Малаховъ Иуда Вас. 142.  
 Малаховскій Ал-андръ Иерон. 37.  
 Малевинскій Ив. Фед. 110, 111.  
 Малевинскій Пет. Никол. 26.  
 Маленюкъ Вас. Діомид. 49.  
 Малиженовскій Вас. Фед. 180.  
 Малиженовскій Иоан. Фед. 165.  
 Малинка Ив. Фед. 41.  
 Малюкинъ Вас. Іов. 92.  
 Малиновскій Пав. Ив. 143, 144.  
 Малиновскій Пет. Ал-андр. 44.  
 Малишевскій Ал-андръ Павл. 157.  
 Малишевскій Пав. Ал-андр. 123.  
 Малишенко Малах. Иннокент. 10.  
 Маллеръ 101.  
 Малышовъ Леон. Еф. 137.  
 Малько Аван. Ив. 134.  
 Мальковскій Пет. Конст. 22.  
 Мальманъ Артуръ Адамов. 171.  
 Мальцевъ Григ. Вас. 123.  
 Мальцевъ Мих. Ал-андр. 53.  
 Мальцовъ Вас. Пав. 133.  
 Малюницкій-Уланъ Тамерл. Ив. 139.  
 Маларенко Мих. Архип. 107.  
 Маларовъ Ив. Ник. 186.  
 Мандрыкинъ Ал-андръ Вас. 145, 149, 150.  
 Мандрыкинъ Е. А. 5.  
 Мандрыкина Елена Мих. 150.  
 Маненко Ив. Гр. 24.  
 Манжела Митроф Фед. 186.  
 Манохинъ Мих. Гавр. 94.  
 Мантулина Евдок. Ал-андр. 171.  
 Мантулинъ Вас. Ал-андр. 174.  
 Мантулинъ Иоаннъ Ал-андр. 72.  
 Манько Мевод. Вас. 166.  
 Манько Пав. Як. 30.  
 Марсевиць-де-Крешево Степ. Ив. 117.  
 118, 119, 121.  
 Маречекъ Викт. Вячесл. 37.  
 Маринская Ал-андра Степ. 115.  
 Маринскій Як. Богд. 114.  
 Марки Никол. Ив. 33.  
 Марковникова Юл. Ив. 138.  
 Марковскій Ал-сѣй Ал-сѣв. 29.  
 Марковскій Влад. Ал-сѣв. 106.

- Марковский Всевол. Анис. 39.  
 Марковский Иос. Ксавер. 69.  
 Марковский Степ. Оед. 7.  
 Марковъ Ив. Егор. 50.  
 Марковъ Мих. Никол. 140.  
 Марковъ Пав. Дан. 180.  
 Марковъ Оедотъ Ал-сѣв. 78.  
 Марковъ Христ. Ив. 40.  
 Мартыненко Ефимъ Евграф. 150.  
 Мартыненко Никол. Як. 149.  
 Мартыненко Порф. Ив. 185.  
 Мартыновъ Дм. Апол. 131.  
 Мартыновъ Никол. Григ. 24.  
 Мартыновъ Пет. Мих. 37.  
 Мартыновичъ Серг. Ал-сѣв. 67, 82.  
 Мартыановъ Ал-андръ Ал-андров. 51.  
 Марчевскій Ник. Евг. 41, 54.  
 Марченко Влад. Вас. 74.  
 Марченко Влад. Григор. 2.  
 Марченко Кир. Клемент. 168.  
 Марченко Лавр. Кирил. 175.  
 Маршадъ Осипъ Давид. 182.  
 Маршинъ Тих. Родіон. 176.  
 Масалитиновъ Ал-андръ Григ. 57.  
 Масалитиновъ Пет. Ив. 25, 155.  
 Масалитиновъ Троф. Авдр. 147.  
 Масленниковъ Ив. Егор. 10.  
 Маслій Степ. Филип. 124.  
 Маслова В. Х. 89.  
 Масловичъ Никол. Вас. 34.  
 Масловичъ Никол. Никол. 139.  
 Масловскій Ив. Ник. 86.  
 Масловъ Вас. Стеф. 159.  
 Масловъ Ив. Никол. 7.  
 Масловъ Іосифъ Іосиф. 70.  
 Масловъ Конст. Ильичъ. 36.  
 Масловъ Конст. Никол. 10.  
 Масловъ Мих. Ал-сѣв. 45, 54, 89.  
 Масловъ Мих. Степ. 86.  
 Масловъ Моис. Як. 7.  
 Масляниковъ Ник. Вас. 10.  
 Масталыгинъ Ник. Ник. 27.  
 Масько Влад. Сем. 166.  
 Масюковъ Пав. Осип. 113.  
 Матвѣевъ Григ. Владим. 165.  
 Матвѣевъ Никол. Никол. 174.  
 Матвѣевъ Никол. Мих. 1.  
 Матвѣевъ Тих. Филип. 41.  
 Матвѣевъ Оед. Владим. 166.  
 Мато Вас. Мих. 30.  
 Маттеи Юл. Е. 101.  
 Матусевичъ Як. Прок. 73.  
 Матушинскій Ник. Пет. 111, 110.  
 Матюшинъ Пав. Гавр. 30.  
 Матюшенко Николъ Мих. 129.  
 Матюшенко Сем. Пав. 116.  
 Махонинъ Тихон. Ал-андр. 15.  
 Мацевицкій Григ. Григ. 9.  
 Мацкевичъ Ал-андръ Никиф. 70.  
 Мацкевичъ Ал-андръ Оед. 39.  
 Мацкевичъ Владис. Ив. 31.  
 Машкевичъ Венед. Ник. 8.  
 Машковскій Несторъ Ив. 97.  
 Маяцкая Ал-андр. Ал-андр. 97.  
 Маяцкая Марья Степ. 62.  
 Маяцкій Ал-андр. Никол. 39.  
 Мевіусъ Апол. Федор. 91.  
 Медвѣдева Вѣра Ал-андр. 57, 61.  
 Медвѣдева Софья Ал-андр. 57.  
 Медвѣдевъ Пав. Никиф. 36.  
 Медвѣдевъ Сем. 109.  
 Медеръ Арнол. Карл. 41.  
 Медеръ Вас. Влад. 38.  
 Мединъ Макс. Мих. 135, 136, 138.  
 Мединъ Ник. Мих. 79.  
 Мединъ Юлія Петров. 57.  
 Межлаукъ Ив. Март. 55.  
 Мезенцовъ Вас. Ив. 5, 27, 82.  
 Мейлаховскій Мих. Владим. 32, 70.  
 Мележикъ Филип. Моис. 175.  
 Мельгуновъ Конст. Ив. 38.  
 Мельникъ Ив. Оед. 181.  
 Мельниковъ Ант. Макс. 137.  
 Мельниковъ Григ. Степ. 176.  
 Мельниковъ Пет. Ив. 31.  
 Мельниченко Мих. Мих. 139.  
 Менабени Кон. Эмил. 54, 61, 63, 186.  
 Менденъ-фонъ-Альтенвога Бор. Ив. 26.  
 Мендельсонъ Давидъ Мих. 119.  
 Менчиковъ Пав. Никол. 239.  
 Менцицъ Ксеноф. Ксеноф. 31.  
 Меньковскій Ив. Оед. 128.  
 Меньшиковъ Ник. Пав. 34.  
 Меньшиковъ Пав. Влад. 34.  
 Меранди Вас. Ив. 6.  
 Мержановъ Дм. Владим. 22.  
 Мержанова Мар. Влад. 66.  
 Меріанъ Э. 101.  
 Мерказинъ Дм. Ал-андр. 35.  
 Меркурьевъ Ал-андръ Павл. 87.



Мерцаловъ Влад. Мих. 6.  
 Метелеркампъ Вил. Вил. 179.  
 Метельскій Никол. Сидор. 9.  
 Метлинъ Вас. Ив. 79.  
 Мецверъ Королина Карл. 59.  
 Мечниковъ Илья Ив. 154, 69.  
 Мешаакъ Мартынъ Март. 171.  
 Мигаловскій Ив. Матв. 3.  
 Мигринъ Никол. Степ. 19.  
 Мигулинъ Ал-сѣй Степ. 64, 87.  
 Мигулинъ Ал-андр. Петр. 123.  
 Мигулинъ Пет. Пет. 32.  
 Мигулинъ Пет. Стеф. 71.  
 Мизери Юлія Як. 61.  
 Мизко Григ Григ. 66.  
 Миклашевская Марія Никол. 59, 61,  
 67.  
 Миклашевскій Ив. Никол. 4, 47.  
 Микулинъ Андр. Оед. 179.  
 Милень Серг. Вас. 24.  
 Милетичъ Ал-сѣй Пет. 28.  
 Миллеръ Дм. Петр. 51.  
 Миллеръ Наст. Алекс. 58.  
 Милославскій Ив. Никол. 112, 113.  
 Милославскій Мих. Никол. 113.  
 Милостановъ Ал-сѣй Оедот. 165.  
 Милостановъ Ив. Ал-андр. 13.  
 Милостанова Вѣра Ал-сѣев. 132.  
 Милый Пав. Григ. 153.  
 Милый Оед. Григ. 145.  
 Мильковскій Карлъ Юліан. 92.  
 Мильскій Іоан. Конст. 184.  
 Минаевъ Мих. Потан. 25.  
 Миняйло Семень Вас. 166.  
 Миргородовъ Евдок. Никол. 21.  
 Миргородовъ Магар. Ив. 142.  
 Мирновъ Мих. Влад. Ив. 144.  
 Мирожинъ Ал-андр. Іоан. 159.  
 Миронова Ел. Влад. 148.  
 Миронова Матр. Ник. 102.  
 Мироновъ Андр. Макс. 20.  
 Мироновъ Матв. Максим. 19, 49.  
 Мироновъ Пет. Вас. 155.  
 Мировосицкій Никол. Ефим. 41.  
 Мирошниковъ Гр. Наз. 110.  
 Мирошниковъ Стеф. Пет. 175.  
 Мирошникъ Петръ Оед. 176.  
 Миршникъ Оед. Тарасов. 176.  
 Мирошниченко Ел. Пав. 20.  
 Мирошниченко Ив. Мих. 166.

Мирошниченко Лаврент. Стсп. 186.  
 Мирошниченко Леонт. Оед. 164.  
 Мирошниченко Праск. Пав. 115.  
 Мирошниченковъ Як. Петр. 120, 121.  
 Миршавцевъ Аван. Пант. 143.  
 Мисюра Борисъ Ник. 76.  
 Митаревскій Борисъ Мих. 36.  
 Митманъ Марделій Карл. 77.  
 Митьковъ Ив. Сем. 7.  
 Михайликовъ Мих. Ив. 176.  
 Михайличенко Мих. Харит. 153.  
 Михайлова Зин. Варсоноф. 89.  
 Михайловскій Ал-андр. Ал-андр. 70.  
 Михайловскій Анаст. Андр. 151.  
 Михайловскій Болесл. Георг. 18, 83.  
 Михайловскій Ив. Ив. 111.  
 Михайловскій Мих. Мих. 119.  
 Михайловскій Оед. Ив. 40.  
 Михайловъ Андр. Ник. 42.  
 Михайловъ А. В. 60.  
 Михайловъ Вас. Ал-андр. 125.  
 Михайловъ Дм. Оед. 17.  
 Михайловъ Ив. Ив. 139.  
 Михайловъ Ник. Мих. 4, 19, 23, 26,  
 62, 83, 91, 96.  
 Михайловъ Ник. Степ. 4.  
 Михайловъ Ник. Оед. 29.  
 Михайловъ Оед. Мих. 15.  
 Михайловъ 132.  
 Михалевъ Як. Гр. 143.  
 Михейлисъ Андр. Ив. 76.  
 Михинъ Пав. Вас. 49.  
 Михневичъ Стеф. Ант. 26.  
 Мишеевъ 132.  
 Мишневъ 143.  
 Мищенко Ал-андръ Іоасаф. 169.  
 Мищенко Вас. Ник. 74.  
 Мищенко Вас. Ст. 92.  
 Мищенко Евдок. Дан. 143.  
 Мищенко Наумъ Ив. 126.  
 Мищенко Пантел. Андр. 167.  
 Мищенко Пет. Макс. 21.  
 Младинскій Діон. Андр. 139.  
 Мовчуненко Владим. Дм. 131, 132.  
 Могиленко Оед. Григ. 186.  
 Могиланскій Мих. Оедор. 184.  
 Могиланскій Ник. Григ. 128.  
 Могиланскій Сер. Оед. 128.  
 Могина Вал. Григ. 128.  
 Модало Макс. Данил. 153.

- Модейскій Мих. Ив. 139.  
 Можаровскій Мирон. Влад. 32.  
 Можайскій Пет. Леон. 180.  
 Можный Фед. Андріан. 76.  
 Моисеевъ Матв. Григ. 174.  
 Моисеенко Виталий Ив. 162.  
 Моисеенко Ив. Ив. 15.  
 Моисеенко Ник. Анд. 65.  
 Моисеенко Ник. Ив. 169.  
 Моисеенко Филар. Павл. 162.  
 Мокренскій Ив. Степ. 1.  
 Мокренскій Ив. Ильичъ 112.  
 Мокренскій Ник. Ильичъ 24.  
 Мокржецкій Ад. Оом. 180.  
 Мокринскій Мих. Пав. 7.  
 Мокроусовъ Андр. Оед. 124.  
 Молчановскій Зах. Амвр. 119, 120.  
 Молчановскій Пет. Амвр. 122.  
 Мокницкій Рас. Осип. 161, 164.  
 Молчанъ Ал-сѣй Андр. 166.  
 Молчановъ Андр. Ант. 149.  
 Молчановъ Дм. Петр. 156.  
 Молчановъ Оед. Вас. 94.  
 Момоть Григ. Дан. 128.  
 Момоть Ив. Никит. 110.  
 Монакова Мар. Ив. 97.  
 Монаковъ Вас. Ал-сѣв. 136.  
 Монаковъ Ив. Ал-сѣв. 19, 64, 88, 95, 97.  
 Монавижь-Монтвидъ Леонидъ Станисл. 31,  
 111.  
 Монне А. А. 101.  
 Монтаковъ Никол. Оед. 119.  
 Монтаковъ Оед. Аким. 4.  
 Моргулисъ Мих. Яков. 89.  
 Моргуловичъ Вѣра Андрев. 171.  
 Моргунъ Оед. Дм. 15.  
 Моргунъ Оеоф. Кир. 159.  
 Моргуновъ Никол. Ив. 6.  
 Моренецъ Всевол. Вячесл. 37.  
 Морло М. Г. 60.  
 Моро Мар. Петр. 62.  
 Морозъ Анд. Тим. 39.  
 Морозовъ Ал. Вас. 33.  
 Морозовъ Ал-андръ Никол. 86.  
 Морозовъ Ал-сѣй Никол. 95.  
 Морозовъ Вас. Дм. 97.  
 Морозовъ Вас. Куз. 99.  
 Морозовъ Евг. Ив. 52.  
 Морозовъ Евлампій Андреев. 53.  
 Морозовъ Юна Михеев. 107.  
 Морозовъ Лаз. Сем. 32.  
 Морозовъ Митроф. Мих. 156.  
 Морозовъ Юрій Ив. 5, 46, 81.  
 Морозовъ Як. Мих. 156.  
 Морошкинъ Сер. Оед. 28, 58.  
 Москалевъ Оед. Евфим. 172.  
 Москаленко Ив. Ив. 186.  
 Москаленко Сем. Никол. 159.  
 Московъ Евг. Ал-андр. 32.  
 Москова Нина Ал-андр. 58.  
 Московая Елис. Григ. 62.  
 Московинъ Пав. Ив. 140.  
 Москвичевъ Ив. Пав. 13.  
 Московкинъ Вас. Викт. 36.  
 Московченко Ал-андръ Петров. 178.  
 Мосоловъ Влад. Пав. 40.  
 Мосолова Елизавета Степ. 97.  
 Мослановъ Ал-андръ Евграф. 28.  
 Мостовскій Ант. Андреев. 75.  
 Мотте Селина Юльев. 84.  
 Моцакъ Пет. Ал-сѣв. 69.  
 Мочульскій Ал-сѣй Мих. 33, 135, 136.  
 Мощенко Вас. Ник. 57, 63.  
 Мощенко Елис. Никол. 58.  
 Мощенко Никол. Петр. 184.  
 Мощенко Ал-андръ Пет. 126.  
 Мрайскій Мих. Каз. 42.  
 Муммъ Карл. Авг. 23.  
 Муравьевъ Ефимъ Илар. 21.  
 Муравьевъ Оед. Илар. 19.  
 Мураловъ Ив. Ив. 32.  
 Мурзинъ Ал-сѣй Вас. 19, 96.  
 Мурзинъ Ив. Ив. 94.  
 Муромцевъ Оед. Дав. 86.  
 Мусинъ-Пушкинъ Ал-андр. Ал-андр. графъ 1.  
 Мустафинъ Влад. Ив. 28.  
 Мустафинъ Ив. Ксеноф. 4, 28, 91.  
 Мутовкинъ Ефимъ Матв. 175.  
 Муха-Леон. Ив. 186.  
 Мухачевъ Петръ Матв. 52.  
 Мухинъ Андр. Андріан. 125.  
 Мухинъ Андріанъ Севастьян. 108.  
 Мухинъ Вас. Ив. 151.  
 Мухинъ Вас. Митр. 158.  
 Мухинъ Пав. Мих. 165.  
 Мухинъ Пет. Оедос. 138, 140.  
 Мухинъ Сем. Назар. 152.  
 Мухинъ Серг. Сем. 24.  
 Мухинъ о. Оеодосій 126.  
 Мухинъ Оед. Андр. 128.

Мѣзинъ Іустинъ Дан. 128.  
 Мѣзинъ Харламп. Ив. 128.  
 Мѣснилевъ Христоф. Никол. 9.  
 Мѣснилева Мар. Африк. 10.  
 Мѣшковъ Никол. Ал-андр. 140.  
 Мюллеръ Ив. Ал-андр. 2.  
 Мюллеръ Никол. Ал-андр. 35, 99.  
 Мюллеръ Серг. Ал-андр. 31.  
 Мягковъ А. В. 5.  
 Макенькій Троф. Ив. 123.  
 Мило Конд. Анд. 116.  
 Мянунинъ Ал-андръ Вас. 42.  
 Млчковъ Валент. Никол. 1.

### Н

Набродкій Викент. Макс. 14.  
 Навальневъ Як. Георг. 115.  
 Навродскій Ал-андръ Мих. 109.  
 Навродскій Андр. Петр. 94.  
 Навродскій Иоан. Іав. 123.  
 Навродскій Ал-сѣй Никол. 152.  
 Навродскій Дим. Мих. 152.  
 Навродскій Θεодос. Ал-андр. 159.  
 Навроцкій Сер. Пет. 179.  
 Нагаевъ Григ. Макс. 42.  
 Нагаевъ Викт. Ник. 42.  
 Нагаевъ Мих. Никол. 42.  
 Нагаевъ Пав. Ник. 24, 99.  
 Нагибинъ Вас. Ник. 54.  
 Нагорный Θεод. Пав. 154.  
 Нагорный Вас. Пет. 18.  
 Надеждинъ Ив. Ив. 78.  
 Назаревская А. М. 66.  
 Назаревскій Григ. Павл. 123.  
 Назаревскій Як. Мих. 182.  
 Назаренко Вас. Георг. 175.  
 Назаренко Лука Ив. 120.  
 Назаренко Як. Тимоф. 129.  
 Назаровъ Ал-андръ Конст. 122.  
 Назарьевъ Пет. Петров. 85, 86.  
 Наливайко Пав. Ник. 17.  
 Нарановичъ Конст. Андр. 37.  
 Нарожный Андр. Иванов. 16.  
 Насѣдышевъ Ник. Вас. 54, 59.  
 Насоновъ Пет. Ив. 109.  
 Насѣдина Юл. Вас. 148.  
 Насѣдкинъ Вас. Ал-сѣв. 172.  
 Насѣдкинъ Влад. Вас. 112.  
 Насѣдкинъ Вас. Мих. 142.

Насѣдынъ Конст. Петр. 172.  
 Наткинъ Юр. Ал-сѣв. 83, 89.  
 Науменко Ив. Никол. 146.  
 Науменко Пав. Ив. 33, 120.  
 Науменко Филип. Матв. 9.  
 Наумовъ Сем. Θεодор. 172.  
 Нащекинъ Пав. Ал-андр. 114.  
 Нащекинъ Ив. Ал-андр. 105.  
 Найдовскій Иоан. Ал-сѣв. 109.  
 Найдовскій Никол. Макс. 141.  
 Небольсинъ Викт. Борис. 112.  
 Невѣряганъ Иоан. Агаѳ. 141.  
 Невѣрягинъ Пет. Ив. 21.  
 Невскій Ив. Ал-андр. 44, 54, 143.  
 Негребецкая Праск. Самс. 66.  
 Недѣлька Сем. Троф. 184.  
 Незнамовъ Емел. Андр. 48, 49.  
 Нейманъ Твт. Герм. 92.  
 Нейпертъ Вильгел. Юльев. 6, 8.  
 Нейпертъ Карлъ Юл. 7.  
 Нейяръ Максимил. Ферд. 131.  
 Неклюдовъ Пет. Ал-сѣв. 129.  
 Некрасовъ Ив. Степ. 90, 120, 121, 122.  
 Некрасова Елиз. Ив. 121, 122.  
 Нелинъ Никан. Конст. 70.  
 Нельговская Ал-дра Ксеноф. 67.  
 Нельговская Зин. Пав. 75.  
 Нельговскій Пет. Мих. 30, 97.  
 Немеровскій Ал-андръ Яков. 32.  
 Немировичъ-Данченко Конст. Прок. 22.  
 Немолодышевъ Вас. Арсен. 52, 53.  
 Немолодышевъ Ст. Арсен. 57.  
 Неварочкинъ Влад. Вас. 32, 101.  
 Ненингеръ Георг. Владим. 181.  
 Невійвода Тимѳ. Ив. 159.  
 Неногатовъ Вас. Емел. 153.  
 Неногатовъ Григ. Дан. 153.  
 Непранъ Пет. Анис. 160.  
 Нескородьевъ Ник. Дм. 160.  
 Нестайко Мак. Θεод. 64.  
 Несвитайловъ Як. Ал-сѣв. 39.  
 Нестеренко Игн. Вас. 129.  
 Нестеренко Троф. Егор. 132.  
 Нестеренкова Вѣра Кирил. 131.  
 Нестеровъ Вас. Тимоф. 18.  
 Нестеровъ Дм. Пав. 108.  
 Нестерова М. Вас. 148.  
 Нестерцовъ Дан. Степ. 142.  
 Нестерцовъ Мих. Игн. 142.  
 Несмианъ Як. Ал-сѣв. 142.



- Нетгофель Вилг. Вилг. 171.  
 Нетушилъ Ив. Вячесл. 45.  
 Нехорошевъ Вас. Вас. 137.  
 Нефедовъ Ал-андръ Вас. 140.  
 Нефедовъ Ѳед. Емел. 135.  
 Нечаевъ Иоан. Петр. 158.  
 Нечай Евгенія Филип. 17.  
 Нечвозодовъ Викт. Плат. 136.  
 Нечипоренко Аверьянъ Кирил. 186.  
 Нещеретный Ив. Калип. 129.  
 Неѣловъ Ал-сѣй Ал-сѣев. 70.  
 Нижинъ Анд. Серг. 176.  
 Никитинъ Петръ 134.  
 Никитинъ Сем. Осип. 41.  
 Никитинъ Серг. Андр. 12.  
 Никитинъ Серг. Ал-андр. 136.  
 Никитскій Ал-сѣй Никол. 19.  
 Никитскій Дм. Ник. 56.  
 Никитскій Тим. Ник. 53.  
 Николаевъ Ал-сѣй Ник. 20, 163.  
 Николаева Мар. Пав. 156.  
 Николаевичъ Андр. Из. 152.  
 Николаевичъ Ѳед. Ильичъ 123.  
 Николаевскій Вас. Роман. 142.  
 Николаевскій Григ. Роман. 134.  
 Николаевскій Ив. Захар. 116.  
 Николаевскій Ѳед. Вас. 141.  
 Николаевъ Викт. Ал-андр. 86.  
 Николаевъ Влад. Влад. 40.  
 Николаевъ Влад. Ник. 44.  
 Николаевъ Леон. Влад. 70.  
 Николаевъ Пет. Ѳед. 78.  
 Николаевъ Серг. Ник. 56, 58, 60, 62.  
 Николаевъ Ѳед. Ив. 149, 15.  
 Николаевъ Пав. Назар. 155, 156, 157,  
 158.  
 Николаенко Григ. Петр. 183.  
 Николаенко Евгр. Ив. 11.  
 Николаенко Ѳед. Вас. 107.  
 Никольская Мар. Дм. 136.  
 Никольскій Ал-сѣй Пет. 144.  
 Никольскій Вас. Вас. 90, 177, 178,  
 184, 178.  
 Нивольскій Мих. Ник. 179.  
 Никольскій Ник. Вас. 182.  
 Никольскій Пет. Пет. 24.  
 Никольскій Пор. Сем. 179.  
 Никоновъ Вл. Мих. 94.  
 Никулина Соф. Ив. 89.  
 Никулищевъ Никол. Григ. 152.  
 Никулищевъ Георг. Григ. 165.  
 Никулищевъ Пав. Григ. 165.  
 Никулищевъ Петр. Григ. 165.  
 Нимандтъ Ѳед. Ал-андр. 157.  
 Нитче Вильг. Вильг. 29.  
 Ниѣловъ Стеф. Осип. 143.  
 Новаковский Стан. Мих. 68.  
 Новиковъ Влад. Ив. 134.  
 Новиковъ Гавр. Михѣев. 76.  
 Новиковъ Мих. Мих. 56.  
 Новицкій Ант. Юліан. 100.  
 Новицкій Валеріанъ Ал-андр. 22, 147.  
 Новицкій Петръ Евдоким. 166.  
 Новицкій Ст. Ал-андр. 59.  
 Нововъ Пет. Дм. 19, 23, 89, 98.  
 Новова Нат. Як. 94.  
 Новодворскій Фед. Люд. 26.  
 Новокрещеновъ Вас. Сем. 42.  
 Новомейскій Викт. Ив. 70.  
 Новомірскій Ал-сѣй Никол. 141.  
 Новомірскій Герас. Никол. 115.  
 Новопольскій Кон. т. Ѳедор. 184.  
 Новоселовъ Андрей Григорьев. 77.  
 Новоселовъ Ив. Мих. 93.  
 Новосильцева О. В. 90.  
 Новосильцевъ Аркад. Ив. 90, 177, 183.  
 Новосильцевъ Ив. Евграф. 26.  
 Новосильцевъ Сер. Вас. 63.  
 Новскій Андр. Ѳед. 127.  
 Ножниковъ Авраамъ Петр. 50.  
 Фонъ Нольде Евг. Эрнест. 25.  
 Норцовъ Григ. Сем. 143.  
 Носаль Григ. Мих. 166.  
 Носалевскій Бронисл. Конст. 36.  
 Носачъ Мих. Ив. 52.  
 Носикъ Ив. Тимоѳ. 137.  
 Носикъ Стеф. Полик. 123.  
 Носкова Ебат. Всевл. 17.  
 Носковъ Вас. Никол. 32.  
 Носковъ Вл. Карп. 70.  
 Носковъ Мих. Ал-сѣев. 17.  
 Носковъ П. 93.  
 Носовъ Д. Н. 170.  
 Носули Прокоф. Вас. 153.  
 Нурмикъ Як. Ив. 183.  
 Нурій Викент. Иги. 11.  
 Нутисъ Григор. Борис. 148.  
 Нѣженцевъ Вас. Ѳед. 150.  
 Нѣмкинъ Влад. Христіан. 62, 71.  
 Нѣмкинъ Никол. Христіан. 131.

Нѣмышевъ Ал-сѣй Степ. 181.  
Няньковскій-Войничовичъ Валер. Ив. 27.

## О

Оберъ Влад. Лаврент. 40.  
Оберемокъ Ал-ндръ Филип. 125.  
Оберемокъ Юс. Никол. 21, 35.  
Ободовскій Дан. Ив. 129.  
Оболенская Дар. Діевна 60, 97, 100.  
Оболенскій Ив. Ник. 19, 48, 60, 81.  
Оболенскій Конст. Петр. 76.  
Оболенскій Пав. Игн. 31.  
Оболонкинъ Вас. Георг. 14.  
Обремскій Генрихъ Генрихов. 77.  
Овсяниковъ-Куликовскій Дм. Никол. 45.  
Овчаренко Гр. Ив. 109.  
Овчаренко Пет. Ѳед. 115.  
Овчаренко Савел. Ив. 160.  
Овчаровъ Агафон. Аким. 181.  
Овчаровъ Ал-ндръ Ѳедор. 166.  
Овчаровъ Ив. Мих. 163.  
Овчинниковъ Ант. Севаст. 41.  
Овчинниковъ Илья Тимофеев. 77.  
Овчинниковъ Ксеноф. Дм. 7.  
Огіенко Адрианъ Филип. 109.  
Оглоблинскій Мих. Пет. 39.  
Огнивцевъ Пет. Егор. 18.  
Огульковъ Іак. 133.  
Одолламская Ал-ндра Павл. 182.  
Одарченко Ал-сѣй Филип. 34.  
Одарченко Влад. Фил. 33.  
Одель Ал-ндр. Ив. 9.  
Одинцевъ Ив. Ив. 40.  
Одинцевъ Модестъ Алекс. 38.  
Озле Францъ Данил. 56, 59.  
Оздобининъ Ал-ндръ Ник. 181, 182.  
Оздобининъ Ковст. Никол. 181.  
Озовитой Мих. Зинов. 134.  
Околовичъ-Галицкая Мар. Адам. 67.  
Олейникъ Сем. Ант. 129.  
Олейниковъ Ал-ндръ Степ. 171.  
Олейниковъ Ант. Ив. 176.  
Олейниковъ Георг. Дмит. 73.  
Оленичъ Гнененко Пет. Пав. 139.  
Олизаренко Ал-ндръ Роман. 147.  
Олифиренко Степ. Орест. 186.  
Ольховичъ Сем. Андр. 166.  
Ольховскій Гавр. Степ. 126.  
Ольховскій Дан. Ал-ндров. 93.

Ольховскій Мих. Вас. 128.  
Ольшевскій Ромуальдъ Ив. 119.  
Ольшанскій Пет. Павл. 20.  
Омельченко Пет. Пет. 164.  
Омельяненко Дм. Григ. 37.  
Омесенко Ив. Мих. 166.  
Онкевичъ Никанд. Іоан. 72, 74.  
Онопка Серг. Степ. 142.  
Онопко Пав. Моис. 186.  
Овуфренко Мих. Ѳед. 59, 66.  
Опенховскій Ѳед. Мечисл. 48.  
Онопrienко Троф. Дан. 176.  
Оптовцевъ Ал-сѣй Іоан. 159.  
Оптовцевъ Георг. Никол. 8.  
Оранскій Гр. Матв. 16, 155.  
Оранскій Пав. Матв. 160.  
Оранскій Пав. Стеф. 158.  
Оранскій Пет. Мих. 42.  
Ордынскій Ал-ндръ Вас. 55.  
Орель Аввакумъ Ив. 119.  
Оридорога Ефимъ Яков. 175.  
Ориничъ Ив. Андр. 147.  
Орлова Наталья Адриан. 97.  
Орловскій Ник. Алекс. 99.  
Орловъ Ал-сѣй Ив. 124.  
Орловъ Вас. Ив. 146.  
Орловъ Ив. Ив. 15, 53, 54, 135.  
Орловъ Конст. Никол. 145.  
Орловъ Леонидъ Влад. 48.  
Орловъ Мих. Ильичъ 159.  
Орловъ Никол. Григор. 165.  
Орловъ Ник. Вас. 19, 62, 84, 85, 91,  
96, 103.  
Орловъ Сем. Матв. 162.  
Отроховъ Викт. Ив. 177, 178.  
Отрошкевичъ Над. Плат. 96.  
Отцовичъ Игн. Ал-сѣев. 147.  
Оружинскій Вас. Іоан. 152.  
Оружинскій Сем. Ив. 33.  
Оружинскій Ѳед. Нестор. 152.  
О'Руркъ Иппол. Морис. 43, 104, 106.  
Оршанскій Исаакъ Григ. 48.  
Оршанскій Моис. Григ. 32.  
Осадчій Сем. Ал-сѣев. 153.  
Осадченко Никол. Филип. 148.  
Освятинскій Конст. Вас. 87.  
Осиповъ Ив. Пав. 46, 82, 89, 90.  
Осоковъ Мих. Андр. 112.  
Осоковъ Мих. Ал-ндр. 115.  
Остъ Эмилій Ив. 22.

Ость Карлъ Ив. 113.  
 Остапенко Ал-ндръ Петр. 53, 64, 82.  
 Остапенко Викт. Мих. 177.  
 Остапенко Серг. Петр. 109.  
 Остановъ Ив. Игн. 68.  
 Остановъ Игн. Петр. 67.  
 Остапуценко Ив. Мих. 175.  
 Остенъ-Дризенъ Ник. Ал-ндр. 113.  
 Островерховъ Ал-ндръ Ѳед. 49.  
 Островерхскій Мина Ант. 185.  
 Островскій Ал-ндръ Серг. 24.  
 Островскій Ник. Степ. 78.  
 Островская Юлія Серг. 67, 17.  
 Острогорскій Конст. Гавр. 165.  
 Острогорскій Пет. Ильичъ 133.  
 Остромецкій Адол. Адол. 170.  
 Остроумовъ Мих. Андр. 47, 98.  
 Остроумова Екат. Ал-ндр. 086.  
 Офицеровъ Дм. Ѳед. 87, 94.  
 Офросимовъ Вас. Пор. 180.  
 Офросимовъ Пав. Ѳед. 178.  
 Очкуровъ Андр. Ник. 105.  
 Очкуровъ Гас. Ник. 132.

## II.

Павленко Андр. Авксент. 166.  
 Павленко Григ. Яков. 146.  
 Павленко Ив. Андр. 147.  
 Павлова Анаст. Яков. 75.  
 Павлова Евг. Ив. 75.  
 Павлова Марія Як. 75.  
 Павловичъ Викент. Викент. 8.  
 Павловичъ Лукьянъ Осип. 5, 53, 82.  
 Павловскій Ал-ндръ Дм. 185.  
 Павловскій Ал. Конст. 169.  
 Павловскій Гавр. Дм. 126, 128, 137.  
 Павловскій Святосл. Осип. 31.  
 Павловскій Ѳед. Андр. 5.  
 Павловъ Арс. Дан. 132, 633.  
 Павловъ Вас. Мих. 149, 150.  
 Павловъ 2-ой Викт. Ник. 79.  
 Павловъ Владим. Александр. 49.  
 Павловъ Всевол. Дмитр. 68.  
 Павловъ Григ. Павл. 142.  
 Павловъ Як. Ив. 116.  
 Павловъ Иоан. Парф. 178.  
 Павловъ Ив. Ал-ндр. 37.  
 Павловъ Ник. Тимоф. 105.  
 Павловъ Мих. Вас. 174.

Павловъ Мих. Ник. 124.  
 Павловъ. Мих. Ѳед. 124.  
 Павловъ Тим. Сем. 62, 17, 72, 73,  
 100.  
 Павловъ Як. Вас. 154.  
 Падалка Петръ Петр. 79.  
 Падалкинъ Григ Андр. 152.  
 Падеревскій Ричардъ Ив. 29, 30.  
 Пазиничъ Ив. Мих. 162.  
 Пазухинъ Макс. Ром. 184.  
 Панченко Пет. Ив. 166.  
 Паладьевъ Митроф. Ѳед. 37.  
 Палаузовъ Ал-ндръ Спир. 137.  
 Паладинъ Влад. Ив. 46.  
 Палевскій Стан. Ант. 40.  
 Палицынъ Петръ Ив. 124.  
 Палъховъ Ал-сѣй Павл. 156.  
 Палиничка Степ. Никит. 176.  
 Пампурина М. Т. 91.  
 Парадъловъ Евг. Пантелейм. 132.  
 Парманина Евг. Дм. 168.  
 Пархоменко Влад. Спир. 87.  
 Пархоменко Спирид. Роман. 20.  
 Панибратъ Конст. Як. 70.  
 Панкратьева Екат. Андреев. 57.  
 Панкратьевъ Евменій Дм. 159.  
 Панкратьевъ Дим. Иоанов. 151.  
 Панкратьевъ Никол. Пав. 115.  
 Панкратьевъ Ѳед. Дм. 158.  
 Пановъ Паа. Ал-ндр. 25.  
 Пановъ Як. Петр. 124.  
 Пантелѣевъ Ал-ндръ Вас. 29.  
 Пантелѣевъ Ал-ндръ Ив. 116.  
 Пантелѣевъ Степ. Ал-сѣв. 30.  
 Пантелеймоновъ Дим. Вас. 173.  
 Пантелеймоновъ Мих. Аристарх. 31.  
 Панушевскій Бронис. Март. 80.  
 Панфиловъ Вас. Ал-ндр. 37.  
 Панфиловъ Ив. Серг. 93, 99.  
 Панченко Ал-сѣй Григ. 32.  
 Панченко Ал-сѣй Петр. 91.  
 Панченко Вас. Степ. 129.  
 Панченко Ив. Пав. 117, 118.  
 Панченко Пав. Ив. 119.  
 Панютинъ Дм. Мих. 38.  
 Панышинъ Монс. Ив. 32, 77.  
 Пауга Ѳедот. Ѳед. 126.  
 Парадовскій Серг. Пет. 27.  
 Парамоновъ Вас. Ив. 13.  
 Пароконный Владим. Мих. 50.



- Пархоменко Пет. Мирон. 11.  
 Пархомовъ Конст. Никол. 39.  
 Парчевскій Стан. Никод. 76.  
 Паскевичъ Мих. Ал-ндр. 69.  
 Пассекъ Никол. Помн. 34, 101.  
 Пастуховъ Тих. Ѳед. 176.  
 Пасхаловъ Як. Дм. 120.  
 Пасько Зах. Степ. 28.  
 Патаевъ Сем. Вас. 64.  
 Патенко Ѳеодос. Ал-сѣв. 48.  
 Патоковъ Валер. Валер. 146.  
 Патокова М. Т. 148.  
 Паули Фил. Ант. 24.  
 Пачоскій Романъ Осип. 77.  
 Пашинскій Горг. Юр. 131.  
 Пашкицъ Вал. Як. 38.  
 Пашке Робертъ Франц. 9.  
 Пашковичъ Ад. Берн. Апол. 79.  
 Пашковская Ант. Рафаил. 66.  
 Пашковъ Вас. Павл. 52, 82.  
 Пашковъ Влад. Петр. 60.  
 Пашковъ Конст. Мих. 181.  
 Пашковъ Никол. Витал. 37.  
 Пашковъ Пав. Елис. 180.  
 Пашневъ Макс. Ив. 142.  
 Пашовкинъ Ив. Вас. 7.  
 Пащенко Троф. Пав. 117.  
 Певный Вас. Петр. 126.  
 Педановъ Ив. Ив. 147.  
 Пелешукъ Ив. Никол. 181.  
 Пелещенко Арсен. Ѳеодор. 156.  
 Пелещенко Ив. Ѳед. 146.  
 Пелещуль Варлаамъ Зах. 181, 183.  
 Пелипенко Мих. Як. 142.  
 Пелинецъ Ив. Пет. 116.  
 Пелискій Владис. Григ. 76.  
 Пенскій Артуръ Мечис. 114.  
 Пенскій Елеазаръ Ал-сѣв. 161.  
 Пенскій Ив. Ал-сѣв. 30.  
 Пенскій Мечиславъ Роман. 81.  
 Пенскій Юліанъ-Камил. Ром. 49, 81, 93.  
 Пенцевъ Лавр. Лаврен. 109.  
 Пенчуковъ Ив. Ник. 23.  
 Первухинъ Мих. Конст. 76.  
 Пере Августъ Франц. 93, 101.  
 Переверзевъ Пав. Никол. 32.  
 Перевощиковъ Ал-ндр. Матв. 12.  
 Перегудовъ А. И. 88.  
 Перекрестовъ Андр. Андр. 180.  
 Перекрестовъ Евг. Ал-ндр. 34.  
 Перелеть Миронъ Ив. 128.  
 Перемоть Сав. Осип. 128.  
 Пересадыко Филип. Яков. 166.  
 Перешивайлова Нат. Прок. 131.  
 Перелславцева Мар. Ив. 138.  
 Пержановская Ан. Сем. 20.  
 Перликъ Вас. Лаврент. 124.  
 Перликъ Вас. Терент. 126.  
 Перльмутерь Зигфридъ Игнат. 79.  
 Перовъ Мих. Стеф. 183.  
 Перошкова Лид. Вас. 12.  
 Перцовъ Мих. Ал-ндр. 25, 161.  
 Перцовъ Серг. Ал-ндр. 152.  
 Песоцкая Мар. Конст. 57.  
 Песоцкій Сер. Вас. 37.  
 Песочинъ Ал-ндр. Ив. 107.  
 Пестенко Степ. Максим. 163.  
 Пестраецкій Анд. Леонт. 30.  
 Пестриковъ Мих. Род. 64.  
 Пестриченко Вик. Пав. 180.  
 Пестриченко Евг. Пав. 33.  
 Пестриченко Стеф. Вас. 154.  
 Пестряковъ Полик. Мелент. 173.  
 Пестряковъ Филип. Мелет. 174.  
 Петельчицъ Пет. Людвиг. 181.  
 Петерманъ Кар. Вирг. 63.  
 Петерсъ Влад. Ник. 35.  
 Петерсонъ Ал-ндр. Карл. 67, 68.  
 Петинъ Ефимъ Троф. 95.  
 Петръ 71, 72.  
 Петренко Ал-сѣй Ѳед. 146.  
 Петренко Ѳед. Авраам. 112.  
 Петренко Ѳед. Лукьян. 186.  
 Петри А. Ю. 94.  
 Петриченко Григ. Пав. 176.  
 Петриченко Спирид. Вас. 157.  
 Петрицевъ Мих. Мих. 178.  
 Петровскій Вас. Іоан. 184.  
 Петровскій Дм. Яков. 50.  
 Петровскій Ив. Вас. 11, 72, 75.  
 Петровскій Ив. Степ. 63.  
 Петровскій Сем. Іоан. 109.  
 Петровскій Серг. Антон. 31.  
 Петрова Ал-ндр. Мих. 97.  
 Петрова Ел. Вас. 131.  
 Петровъ Ал-санд. Ив. 72, 95, 96.  
 Петровъ Ал-сѣй Ант. 50.  
 Петровъ Апол. Пет. 31.  
 Петровъ Вас. Ал-сѣв. 137.  
 Петровъ Ив. Ал-ндр. 70.

- Петровъ Ив. Пет. 185.  
 Петровъ Ив. Сем. 18, 19, 95, 104.  
 Петровъ Мих. Пав. 42.  
 Петровъ Моис. Петр. 158.  
 Петровъ Никол. Вас. 18, 32.  
 Петровъ Сем. Ал-сѣв. 173.  
 Петровъ Степ. Ив. 176.  
 Петропавловскій Ник. Ив. 53.  
 Петрусенко Вас. Павлов. 165.  
 Петрусенко Іоан. Пав. 108.  
 Петрушевъ Вас. Ив. 181.  
 Петрушевскій Пет. Ив. 23.  
 Печерскій Вас. Никит. 113.  
 Пештичь Андр. Пет. 25.  
 Пештичь Григ. Пет. 2.  
 Пещеровъ Ив. Степан. 19, 97.  
 Пьеттъ Конст. Конст. 78.  
 Пивоваровъ Вас. Петр. 109.  
 Пивоваровъ Гавриилъ Ѳед. 1.  
 Пивоваровъ Гавр. Фирсов. 169.  
 Пивоваровъ Ив. Сем. 181, 184.  
 Пивоваровъ Пет. Пав. 185.  
 Пивоваровъ Плат. Конст. 141.  
 Пикаловъ Герас. Пет. 142.  
 Пилипенко Никиф. Емел. 30.  
 Пилликъ Варв. Степ. 67, 186.  
 Пиллико Варв. Степ.  
 Пильстремъ Адол. Андр. 96.  
 Пильстремъ Ал-ндр. Антон. 97.  
 Пильстремъ Андр. Андр. 59, 64, 97.  
 Писанко Мих. 139.  
 Писаревъ Дм. Никол. 32.  
 Пискунь Ив. Пет. 117.  
 Писвяченскій Фот. Вит. 2, 3.  
 Питра Алек. Адольф. 33.  
 Пихтеревъ Ал-сѣй Мих. 147.  
 Пихтеревъ Пет. Григ. 186.  
 Пихтовниковъ Іоас. Григ. 11.  
 Пичахчи Никол. Ильичъ 32.  
 Плаксіевъ Степ. Степ. 147.  
 Платкевичъ Ив. Ант. 147.  
 Платковскій Ив. Ал-ндр. 110.  
 Платковскій Гр. Ив. 14.  
 Платовъ Степ. Андр. 66.  
 Платоновъ Гавр. Ив. 33, 91, 129, 130.  
 Платоновъ Ив. Яков. 103.  
 Платоновъ Маркіанъ Ив. 131.  
 Платоновъ Сем. Степ. 176.  
 Платоновъ Ѳед. Іоан. 134.  
 Племянниковъ Валент. Влад. 25.  
 Плетневъ Влад. Ник. 33, 100, 129.  
 Плетневъ Дм. Ив. 68, 160.  
 Плодовскій Пет. Игн. 107.  
 Плонскій Юліан. Ив. 8.  
 Плотниковъ Анат. Ив. 114.  
 Плохинскій Мих. Мелент. 51, 63.  
 Плохинскій Ник. Милент. 51.  
 Площикъ Ѳедот. Ѳед. 166.  
 Плющъ Ал-ндръ Демид. 146.  
 Побѣдоносцевъ Мих. Петр. 70.  
 Побѣдоносцевъ Евг. Ив. 31.  
 Погаевскій Ив. Ант. 140.  
 Погорѣлко Ал-ндръ Коуст. 46, 52, 82.  
 Погорѣловъ Ал-сѣй Петр. 129.  
 Погорѣловъ Дм. Кир. 14.  
 Погребнякъ Ив. Ипат. 6.  
 Пода Андр. Дм. 144, 151.  
 Пода Дм. Андр. 2.  
 Подвысоцкій Клем. Игн. 114.  
 Подгоричани-Петровичъ Вал. Вал. 15.  
 Подгурскій Мих. Ив. 7.  
 Поддубный Ив. Ал-сѣв. 39.  
 Подлущкій Пет. Стеф. 165.  
 Подлущкій Макс. Стеф. 185.  
 Подольская Антон. Сем. 75.  
 Подольскій Ал-ндръ Гавр. 141.  
 Подольскій Ал-ндр. Іоан. 159.  
 Подольскій Вас. Дм. 112.  
 Подольскій Георг. Стеф. 122.  
 Подольскій Влад. Март. 123.  
 Подольскій Ив. Ив. 115.  
 Подольскій Ив. Фортунат. 162.  
 Подольскій Мих. Ал-сѣв. 165.  
 Подольскій Никол. Влад. 39.  
 Подольскій Пет. Ал-ндр. 137.  
 Подолякинъ Ив. Пет. 23.  
 Подолякинъ Мих. Григ. 24.  
 Подопригора Ром. Ал-ндр. 117.  
 Подорожный Пет. Андр. 153.  
 Подрезъ Аполлинар. Григ. 48.  
 Подутко Андр. Игн. 80.  
 Позень Андр. Ив. 30.  
 Познанскій Ник. Никол. 30.  
 Поболодный Никол. Никиф. 10.  
 Покотило Пав. Мих. 31.  
 Покровская А. В. 90.  
 Покровская Елена Никол. 61.  
 Покровскій Ал-ндръ Георг. 114, 183.  
 Покровскій Ал-ндръ Сем. 78.  
 Покровскій Вас. Вас. 183.

- Покровский Вас. Ив. 78.  
 Покровский Вас. Петр. 185.  
 Покровский Влад. Степ. 114.  
 Покровский Никол. Мих. 25.  
 Покровский Никол. Павл. 119.  
 Полеховъ Ал-ндръ Филип. 27.  
 Ползиковъ Н. П. 5.  
 Поликарповъ Мих. Мих. 20.  
 Полкотыцкій Вик. Фр. 179.  
 Поллакъ Ив. Ив. 10.  
 Полницкій Иоан. Теоф. 152.  
 Полонскій Никита Герасим. 175.  
 Полозенко Ив. Терент. 160.  
 Полозовъ Ив. Егор. 42.  
 Полтавцева Ел. Лульян. 150.  
 Полтавцевъ Алекс. Петр. 27.  
 Полтавцевъ Вас. Мих. 116.  
 Полтавцевъ о. Василій, 150.  
 Полтавцевъ Вас. Пав. 151.  
 Полтавцевъ Георг. Вас. 136.  
 Полтавцевъ Иллар. Георг. 10.  
 Полтавцевъ Пет. Тимое. 64, 71.  
 Полтавцевъ Фед. Павл. 183.  
 Полторацкій Ив. Ал-сѣв. 148.  
 Полуехтовъ Никит. Аким. 19, 96.  
 Полуехтовъ Пав. Никит. 32.  
 Полунанъ Гавр. Ал-ндр. 134.  
 Подънеръ Влад. Фед. 28.  
 Подъновъ Фед. Ив. 176.  
 Подътневъ Степ. Фед. 10.  
 Подъшко Ал. Иг. 33.  
 Полюта Г. А. 5.  
 Полюта Стан. Георг. 34, 104.  
 Поляковъ Ал-сѣй Ильичъ 9.  
 Поляковъ Мих. Анпол. 43.  
 Поляковъ Пет. Пет. 19.  
 Поляковъ Фед. Степ. 94.  
 Полянскій Никиф. Павл. 141.  
 Полянскій Фед. Ив. 31.  
 Помазановъ Георг. Ив. 135, 136.  
 Помазановскій Илья Θεокт. 135.  
 Померанцевъ Дм. Сем. 21.  
 Поморцевъ Ив. Ив. 30.  
 Поморцевъ Стеф. Ал-ндр. 123.  
 Поневичъ Ив. Ion. 181.  
 Понировскій Георг. Мих. 151.  
 Пономаревъ Ал-сѣй Ал-ндр. 141.  
 Пономаревъ Андр. Петр. 128.  
 Пономаревъ Андр. Вас. 12.  
 Пономаревъ Вас. Арсентьев. 74.  
 Пономаревъ Вас. Вас. 185.  
 Пономаревъ Ег. Ив. 41.  
 Пономаревъ Евг. Петр. 121, 122.  
 Пономаревъ Евф. Стеф. 141.  
 Пономаревъ Ив. Мих. 52.  
 Пономаревъ Иоаннъ Петр. 123.  
 Пономаревъ Иоаннъ Тимофѣев. 108.  
 Пономаревъ Кондрать Игн. 79.  
 Пономаревъ Леонидъ Поликарп. 173.  
 Пономаревъ Максимъ Тимоф. 72.  
 Пономаревъ Митроф. Никол. 178.  
 Пономаревъ Мих. Андо. 152.  
 Пономаревъ Мих. Діев. 20, 48, 81.  
 Пономаревъ Никол. Агаф. 30.  
 Пономаревъ Никол. Гавр. 116.  
 Пономаревъ Никол. Никол. 139.  
 Пономаревъ Плат. Мих. 108.  
 Пономаревъ Поликарпъ Мих. 108.  
 Пономаревъ Сем. Никол. 39.  
 Пономаревъ Стеф. Никол. 73, 74.  
 Пономаревъ Вар. Діевна 60.  
 Пономарева Елена Вас. 97, 98.  
 Пономарева Марія Ив. 131.  
 Пономарева Марья Петровна 163.  
 Пономарева Сераф. Андр. 75.  
 Пономарева Сераф. Ив. 75.  
 Пономарева Алекс. Ив. 169.  
 Пономаренко Аван. 175.  
 Пономаренко Данилъ Гав. 109.  
 Пономаренко Ив. Як. 142, 184.  
 Пономандануло Конст. Конст. 30.  
 Поповъ Акимъ Ив. 153.  
 Поповъ Ал-ндръ Ал-ндр. 10.  
 Поповъ Ал-ндръ Григ. 15.  
 Поповъ Ал-ндръ Ив. 22, 23, 99, 103.  
 Поповъ Ал-ндръ Митр. 137.  
 Поповъ Ал-ндръ Ник. 39, 145.  
 Поповъ Ал-ндръ Фед. 15.  
 Поповъ Ал-ндръ Яков. 151.  
 Поповъ О. Ал-сѣй 150.  
 Поповъ Ал-сѣй Ал-сѣв. 49.  
 Поповъ Ал-сѣй Афан. 156, 157.  
 Поповъ Ал-сѣй Яков. 152.  
 Поповъ Андр. Ив. 164.  
 Поповъ Андр. Вѣс. 167.  
 Поповъ Андр. Опсиѣф. 50.  
 Поповъ Андр. Петр. 13.  
 Поповъ Арист. Петр. 109.  
 Поповъ Арист. Прок. 151.  
 Поповъ Водим. Андр. 62, 64.



- Поповъ о. Вас. 172.  
 Поповъ Вас. Апол. 71, 72, 102.  
 Поповъ Вас. Гавр. 174.  
 Поповъ Вас. Григ. 173.  
 Поповъ Вас. Ениф. 134.  
 Поповъ Вас. Ив. 31, 155.  
 Поповъ Вас. Никит. 158.  
 Поповъ Вас. Тимоѳ. 159.  
 Поповъ Влад. Иаков. 134.  
 Поповъ Веніаминъ Вас. 173.  
 Поповъ Гавр. Георг. 170, 171, 172.  
 Поповъ Георг. Гавр. 172.  
 Поповъ Григ. Вас. 173.  
 Поповъ Григ. Мих. 38.  
 Поповъ Григ. Никит. 134.  
 Поповъ Григ. Пет. 115, 116.  
 Поповъ Георг. Ѳедот. 157.  
 Поповъ Дан. Ив. 111, 115.  
 Поповъ Дм. Як. 115.  
 Поповъ Иак. Сильвестров. 134.  
 Поповъ о. Іоаннъ 172.  
 Поповъ Іоан. Іоан. 134.  
 Поповъ Іоан. Стеф. 173.  
 Поповъ Іоаннъ Ѳед. 123.  
 Поповъ Ив. Вас. 147.  
 Поповъ Ив. Пет. 47, 61.  
 Поповъ Іосифъ Вас. 178.  
 Поповъ Конст. Ив. 14, 33.  
 Поповъ Конст. Дм. 32.  
 Поповъ Леонидъ Ал-сѣев. 173.  
 Поповъ Митроф. Ал-сѣев. 48.  
 Поповъ Митр. Ив. 85.  
 Поповъ Митроф. Козьм. 3, 130, 132,  
 133.  
 Поповъ Мих. Григ. 170.  
 Поповъ Мих. Ив. 116.  
 Поповъ Мих. Макс. 185.  
 Поповъ Никол. Андр. 7.  
 Поповъ Ник. Гавр. 13.  
 Поповъ Никол. Іоан. 50, 173.  
 Поповъ Никол. Конст. 30.  
 Поповъ Ник. Мих. 151.  
 Поповъ Никол. Петр. 80, 166.  
 Поповъ Пав. Анд. 18.  
 Поповъ Пав. Никол. 112.  
 Поповъ Петръ Гаврил. 145.  
 Поповъ Петръ Нил. 146.  
 Поповъ Прокоп. Ал-сѣев. 173.  
 Поповъ Семен. Егор. 154.  
 Поповъ Серг. Ал-ндр. 48.  
 Поповъ Стеф. Іоан. 165.  
 Поповъ Стеф. Пав. 10.  
 Поповъ Троф. Ив. 110.  
 Поповъ Ѳедоръ Серг. 80.  
 Поповъ Ѳед. Георг. 172.  
 Поповъ Ѳед. Ефим. 131.  
 Поповъ Ѳед. Пав. 9.  
 Поповъ Ѳед. Тимоф. 53.  
 Поповъ Ѳеоктистъ Іоан. 173.  
 Попова Евг. Як. 132.  
 Попова Мавра Григ. 156.  
 Попова Мар. Ѳед. 132.  
 Попова Меланья Прокоф. 122.  
 Попова Над. Ив. 75.  
 Поповичъ Іосифъ Марк. 146.  
 Попрятковъ Пет. Мих. 110.  
 Понуренко Илья Ильичъ 54, 63, 65.  
 Понуренко Пет. Ильичъ 150.  
 Попялковскій Влад. Мих. 79.  
 Порингъ Марія Андр. 10.  
 Порошинъ Ив. Ант. 54.  
 Портолова Мар. Ив. 127.  
 Портяный Евф. Ив. 14.  
 Порубиновскій Як. Роман. 183.  
 Порѣцкій П. С. 5.  
 Посельскій Вас. Моис. 182, 183.  
 Посельскій Серг. Моис. 185.  
 Постный Вас. Алекс. 157.  
 Постоевъ Мих. Як. 56.  
 Постоевъ Як. Як. 50.  
 Потановъ Вас. Петр. 156.  
 Потановъ Влад. Ив. 69.  
 Потаньевъ Ал-ндръ Мих. 167.  
 Потаньевъ Ал-сѣй Мих. 17.  
 Поташниковъ Ѳед. Афон. 18, 19.  
 Потоцкій Ѳед. Саз. 86.  
 Потекунова Мар. Ѳед. 131.  
 Похлебинъ Ив. Ильичъ 70.  
 Починковъ Никол. Ал-сѣев. 21.  
 Починковъ Никол. Никиф. 23.  
 Пойменова Пелаг. Павл. 131.  
 Праведниковъ Ив. Хрисанф. 69.  
 Правосудъ Иларіонъ Матв. 145.  
 Пражмовскій Ромуальдъ-Конст. Львов. 40.  
 Прамъ Ив. Карл. 95.  
 Предтеченскій Ал-сѣй Ив. 52.  
 Прекеръ Ант. Инок. 26.  
 Прейсъ Ив. Ѳед. 13.  
 Прейсъ Никол. Пав. 64, 94.  
 Пржепюрскій Влад. Степ. 107.

- Пржыкуцкій Евст. Ромульд. 41.  
 Применко Ник. Сер. 180.  
 Врїймакъ Дм. Емел. 137.  
 Прїйменко Андр. Лук. 113.  
 Прїйменко Ром. Степ. 153.  
 Прїймукъ Евф. Демьян. 111, 115.  
 Приходинъ Іоан. Дмитр. 71, 102.  
 Приходченко Ал-сїй Ефим. 186.  
 Приходченко Степанъ Семенов. 77.  
 Приходьковъ Георг. Пав. 4, 168, 169,  
 170.  
 Приходьбовъ Конст. Пав. 29, 30.  
 Приходьковъ Никол. Мих. 174.  
 Приходьковъ Петръ Ѳедор. 172.  
 Приходьковъ Ѳед. Іоан. 158.  
 Приходьковъ Ѳед. Пет. 116.  
 Приходькова Ал-ндра Ів. 150.  
 Приходькова Мар. Павл. 171.  
 Прожанская Люб. Никанор. 13.  
 Прожанскій Мих. Ів. 10.  
 Прозинъ Ѳед. Никол. 12.  
 Прозоровскій Мих. Григ. 30.  
 Прозоровскій Никол. Никол. 39.  
 Прокопенко Никол. Тимоф. 124.  
 Прокопенко Петръ Петр. 49.  
 Прокоповичъ Ал-ндръ Яв. 33, 129.  
 Прокоповичъ Ал-ндръ Пет. 34.  
 Прокоповичъ Андрон. Львов. 9.  
 Прокоповичъ Никол. Никол. 24.  
 Прокоповичъ Стеф. Зах. 165.  
 Прокопьевъ Гавр. Степ. 50.  
 Прончукъ Никол. Петр. 79.  
 Проскуринъ Ѳедоръ Михайл. 78.  
 Проскурниковъ Вас. Мих. 71, 102.  
 Проскурниковъ Ник. Вас. 56.  
 Проскурниковъ Кон. Вас. 33.  
 Проскураковъ Всевол. Ів. 70.  
 Протасовъ Сем. Ів. 22, 180.  
 Протасьевъ Ів. Никол. 181.  
 Протопоповъ Вас. Ал-ндр. 37.  
 Протопоповъ Вас. Аван. 159.  
 Протопоповъ Вас. Матв. 141.  
 Протопоповъ Никол. Мат. 25.  
 Протопоповъ Ник. Серг. 60, 73.  
 Прохоровъ Серг. Дм. 139.  
 Проценко Ал-ндръ Дан. 124.  
 Проценко Ів. Ѳедос. 114.  
 Проценко Матв. Ів. 126.  
 Прошинъ Ів. Ал-сїев. 130, 133.  
 Прошннъ Вас. Сид. 136.  
 Прудкой Ал-ндръ Егор. 150.  
 Прудниковъ Прокоф. Еф. 85.  
 Прѣсняковъ Евг. Львов. 75, 79.  
 Прядкинъ Григ. Ѳедор. 179.  
 Прядкинъ Дим. Павл. 174.  
 Прядкинъ Леонидъ Павлов. 165.  
 Пряниковъ Вас. Мак. 16.  
 Пряничниковъ Ал-сандр. Вас. 70.  
 Прянишниковъ Алекс. Петр. 177.  
 Прянишниченковъ Тим. Степ. 35.  
 Псаревъ Евг. Ів. 15.  
 Птичкинъ Ал-сїй Степ. 23.  
 Пузановъ Мих. Ник. 120, 121.  
 Пузанова Мар. Георг. 183.  
 Пузанова Ол. Дм. 120.  
 Пузикова М. Ѳ. 90.  
 Пузырь Петр. Матв. 121.  
 Пуковскій Анат. Тимоѳ. 1.  
 Пуковская Елис. Яв. 75.  
 Пуковскій Ів. Ів. 115.  
 Пуковскій Пав. Тимоѳ. 6.  
 Пунктъ Андр. Ѳед. 16, 163.  
 Пупаревъ М. П. 89.  
 Путята Никол. Егоров. 77.  
 Путевскій Ѳед. Ефим. 159.  
 Пуховъ Ал-ндръ Никол. 171.  
 Пухляко Феоф. Гр. 15.  
 Пучковъ Ів. Аван. 31.  
 Пучковскій Георг. Пантел. 182.  
 Пушечникова Пел. Саф. 84.  
 Пушечникова Ѳед. Ал. 33.  
 Пушковъ Ал-ндр. Григ. 31.  
 Пушвовъ Пав. Григ. 30.  
 Пшеничный 132.  
 Пшеняникъ Ів. Дмит. 11.  
 Пясецкій Вас. Георг. 176.  
 Пѣвень Ів. Наум. 134.  
 Пѣтникова Эвел. Людв. 80.  
 Пѣтуховъ Евг. Ильичъ 15.  
 Пѣуновъ Ал-сїй Ів. 139.  
 Пятенко Андр. Ів. 185.  
 Пятицкій Порф. Пет. 46.  
 Пылевъ Никол. Никол. 21.  
 Рабиновичъ Григ. Абр. 32.  
 Рабиновичъ Мих. Абрам. 30.  
 Рабчевскій Ів. Пет. 27.

- Фонъ-Раденъ Мих. Пав. 110, 111.  
 Фонъ-Раденъ Эдмун. Карл. 167.  
 Радзиновскій Пет. Степ. 77.  
 Радкевичъ Елиф. Ив. 2.  
 Радовичъ Ив. Ив. 68.  
 Радомскій Болесл. Ал-андр. 86.  
 Радомскій Георг. Як. 7.  
 Радченко Ив. Емел. 120.  
 Радченко К. Г. 5.  
 Радцигъ Александръ Антон. 79.  
 Раевскій Арпад. Алек-сандр. 5, 53.  
 Раевскій Влад. Антон. 141.  
 Раевскій Ив. Павл. 53.  
 Раевскій Иоанъ Иоан. 151.  
 Раевскій Лев. Мих. 168.  
 Раевскій Ник. Павл. 15, 60, 155.  
 Раевскій Пав. Антон. 184.  
 Раевскій Серг. Ал-андр. 49, 90.  
 Раевскій Троф. Як. 14.  
 Раздоборовъ Тимоѳ. Матв. 159.  
 Раздольскій Мих. Θεодос. 180.  
 Раздольскій Степ. Адам. 183.  
 Разинкинъ Леонид. Мих. 25.  
 Разказовъ Ив. Прокоф. 170.  
 Разумовскій Агаѳ. Иги. 148.  
 Раковинъ Серг. Констан. 80.  
 Раковскій Иос. Игнат. 40.  
 Ракшевскій Вас. Ильичъ. 51, 75.  
 Ракшевскій Вас. Ив. 115.  
 Ракшевскій Иоан. Ильичъ. 108.  
 Ракшевскій Констан. Ил. 146, 154, 155.  
 Ракшевскій Митр. Григ. 185.  
 Ральфъ Густ. Фран. 180.  
 Ральфъ Иос. Франц. 180.  
 Ральцевъ Дм. Як. 113.  
 Ралидовъ Гур. Ив. 137.  
 Раннъ Викт. Ив. 69.  
 Раннъ Евг. Ив. 32.  
 Расторгуевъ Анд. Θεод. 118, 119.  
 Расторгуевъ Лев. Пет. 32.  
 Расторгуева Людм. Андр. 122.  
 Расторгуева А. Ал-сѣв. 121.  
 Ратиѳъ Леонид. Ник. 88.  
 Раушъ-Фонъ-Траубенбергъ Ан. Леон. 144.  
 Рафальскій Влад. Людв. 26.  
 Рахмановъ Абр. Рах. 16.  
 Рахманиновъ Ник. Ив. 16, 17.  
 Раукшевскій Пет. Карл. 147.  
 Раченко Савва Горд. 176.  
 Рачинская Ольга Иосиф. 57.  
 Рачинскій Викт. Ал-андр. 39.  
 Ребиндеръ Ал-андр. Макс. 41.  
 Ребиндеръ Никол. Ал-андр. 129, 130, 133.  
 Ревковская Нина Никол. 122.  
 Ревскій Никол. Ив. 129, 130, 131, 133.  
 Ревуцинскій Ал-андр. Конст. 41.  
 Речинская Елена Мар. 67.  
 Региневскій Дм. Θεод. 108.  
 Региневскій Ник. Θεод. 68.  
 Редька Θεод. Як. 134.  
 Резанова В. И. 94.  
 Ремизова Марія Никол. 97, 100.  
 Рейнгартенъ Ив. Ал-андр. 37.  
 Фонъ-Ренкуль Ник. Аманд. 75, 100.  
 Реньенъ Ив. Ив. 181.  
 Ренревъ Ал-андр. Вас. 48.  
 Реуць Стеф. Мих. 12.  
 Реутская Софья Павл. 75.  
 Реутскій Пав. Иосиф. 141.  
 Решетиловъ Ив. Степан. 178.  
 Реймерсъ А. Ф. 60.  
 Реймерсъ Карлъ Петр. 57, 59, 61, 67.  
 Рейнбергъ Ив. Готф. 13.  
 Рейнгардъ Ал-андр. Ник. 32.  
 Рейнгардтъ Ал-андр. Θεодор. 94.  
 Рейнгардтъ Владим. Вас. 46.  
 Рейнгардъ Людв. Вас. 5, 46, 81.  
 Рейнгардъ Ник. Юлиан. 39.  
 Рейнфельдъ Ал-андр. Яков. 107.  
 Рейхардъ Максимилян. Вас. 7.  
 Рейхель Иосиф. Франц. 162.  
 Рейхель Анна Пет. 127.  
 Рейхманъ Марія Ив. 10.  
 Рейхманъ Карл. Ив. 9.  
 Ржавскій Ник. Θεод. 27.  
 Ржеплинская Из. Фаб. 20.  
 Ржецкій Оттонъ Отт. 38.  
 Рингляндъ Ром. Вас. 80.  
 Ризманъ И. А. 17.  
 Римскій-Корсаковъ Ал-андр. Вал. 16, 169.  
 Римскій-Корсаковъ Мих. Серг. 7.  
 Римскій-Корсаковъ Сергѳй Ник. 176.  
 Ритенко Ник. Ив. 15.  
 Ритихъ А. Θε. 5.  
 Риттеръ Григ. Карл. 34.  
 Рихтеръ Авг. Авг. 177, 178.  
 Робаць Сигизм. Ант. 19.



- Робинсонъ Евг. Ал-ндр. 25.  
 Робушъ Валер. Ив. 27.  
 Рогальскій Вас. Стеф. 134.  
 Рогальскій Мих. Стеф. 142.  
 Роговенко Анатолий Ник. 156.  
 Роговенко Веніам. Никол. 170.  
 Роговенко Ѳед. Никол. 169.  
 Роговскій Ростис. Ѳед. 167, 168, 171.  
 Рогожинъ Мих. Ефим. 9.  
 Рогожинъ Мих. Сем. 11.  
 Рогожинъ Ѳед. Филип. 19, 35.  
 Рогозинъ Іос. Ал-ндр. 22.  
 Рогольтъ Ал-сѣй Конст. 22.  
 Родзянко Валер. Пав. 29.  
 Родзянко Серг. Мих. 32.  
 Родинъ Н. Н. 5.  
 Родіоновъ Ив. Никол. 182.  
 Родіоновъ Дм. Арсент. 20.  
 Родіоновъ Павелъ Ростислав. 77.  
 Родинская Жозефина Львов. 67.  
 Роевъ Лука Ив. 76.  
 Рожанскій Ал-ндр. Пет. 6, 8.  
 Рожанскій Ник. Стеф. 111, 112.  
 Рождественскій Вас. Порфир. 159.  
 Рождественскій Ив. Алек. 155.  
 Рождественскій Никол. Никит. 32.  
 Рожницкій Никол. Зинов. 162.  
 Розаліонъ-Сошальскій Георг. Пет. 113.  
 Розаліонъ-Сошальскій Влад. Влад. 146.  
 Розаліонъ-Сошальскій Ив. Вас. 154, 155.  
 Розаліонъ-Сошальскій Никол. Вас. 155, 157.  
 Розаліонъ-Сошальскій Серг. Ив. 16.  
 Розаліонъ-Сошальскій Ѳед. Георг. 146.  
 Розаліонъ-Сошальская Софія Ал-ндр. 157.  
 Розаліонъ-Сошальская Глаф. Вас. 157.  
 Розень В. А. 29.  
 Розень Зос. Ал-ндр. 30.  
 Розенбергъ Самуил. Солом. 31.  
 Розенблюмъ Дав. Юл. 93.  
 Розенблюмъ Густ. Давид. 93.  
 Розовъ Никол. Ковст. 173.  
 Розумовскій Агаѳоникъ Игн. 3.  
 Рокитянскій Ив. Ал-ндр. 128.  
 Рокитянскій Левъ Андр. 69.  
 Рокитянскій Маркъ Ал-сѣв. 108.  
 Рокитянскій Як. Як. 152.  
 Роковская Мар. Вас. 138.  
 Романенко Ал-сѣй Ив. 131.  
 Романикъ Степ. Кирил. 113.  
 Романика Митр. Анд. 63, 64.  
 Романовъ Ник. Ив. 2.  
 Романовъ Андр. Анол. 116.  
 Романовичъ Ал-ндръ Дан. 41.  
 Романовичъ Ив. Степ. 147.  
 Романовичъ Ѳед. Тихон. 76.  
 Романовскій Ал-ндр. Никол. 24.  
 Романовскій Никол. Н. 136.  
 Романовскій Пет. Ѳед. 130.  
 Ромашкевичъ Ал-ндръ Ив. 22, 104, 107.  
 Ромашкевичъ Валер. Дм. 39.  
 Ромашкевичъ Конст. Дм. 38.  
 Роменскій Георг. Георг. 127.  
 Роменскій Никиф. Анис. 153.  
 Роменскій Стеф. Іоан. 151.  
 Роопъ Вас. Ал-ндр. 10.  
 Россоптовскій Генад. Никол. 139.  
 Рославлевъ Валер. Вас. 186.  
 Рославлева Вал. Вас. 58.  
 Рославлева Верон. Вас. 148.  
 Рослаковъ Ив. Ив. 114.  
 Росновскій Владис. Георг. 145.  
 Де-Росси Ольга Павл. 97.  
 Россинскій Анат. Ал-ндр. 41.  
 Ростуновъ Вас. Никол. 38.  
 Роттеръ Іоан. Викент. 178.  
 Роша С. 101.  
 Рошункина Клав. Пет. 65, 89.  
 Рубанъ Вас. Андр. 29.  
 Рубанъ Ив. Ал-сѣв. 176.  
 Рубанъ Зах. Петр. 176.  
 Рубанова Ан. Фил. 120, 121.  
 Рубинскій Ал-ндр. Мих. 133.  
 Рубинскій Вас. Ал-ндр. 61, 74.  
 Рубинскій Григ. Дан. 132.  
 Рубинскій Георг. Пав. 116.  
 Рубинскій Ив. Вас. 115, 116.  
 Рубинскій Конст. Ив. 51.  
 Рубинскій Макс. Пав. 141.  
 Рубинскій Никол. Ал-ндр. 131.  
 Рубинскій Ник. Ал-сѣв. 13.  
 Рубинскій Никол. Мих. 123.  
 Рубинскій Никол. Петр. 165.  
 Рубинскій Петръ Андр. 165.  
 Рубинштейнъ Анна Яков. 97.  
 Рубинштейнъ Григ. Исаак. 80, 83, 86, 97.  
 Рубинштейнъ Дан. Адох. 92.  
 Рубинштейнъ Іона Як. 32.  
 Рубинштейнъ Лев. Як. 30.

Рубинштейнъ Над. Ал-андр. 99.  
 Рубленко Наз. Мат. 21.  
 Рудаковъ Андр. Мих. 147.  
 Рудаковъ Фед. Гав. 2, 6.  
 Рудевичъ Сем. Сем. 125.  
 Руденко Дм. Андр. 155, 158.  
 Руденькій Емел. Пет. 113.  
 Руденькій Пет. Пим. 12.  
 Рудзевичъ Никол. Осип. 117.  
 Рудзкій Ал-андр. Бронис. 139.  
 Рудина 90.  
 Рудинскій Ал-сѣй Мих. 172.  
 Рудинскій Антоновъ Лук. 140.  
 Рудинскій Георг. Діонис. 142.  
 Рудинскій Георг. Кееноф. 72.  
 Рудинскій Дм. Петр. 123.  
 Рудинскій о. Іоаннъ 5.  
 Рудинскій Іоан. Як. 136, 138, 140.  
 Рудинскій Іоан. Мих. 123.  
 Рудинскій Севаст. Лук. 51.  
 Рудинскій Як. Мих. 112, 114.  
 Рудневъ Ив. Андр. 157.  
 Рудневъ Ив. Петр. 169.  
 Рудневъ Косм. Вас. 87.  
 Рудневъ Мих. Вас. 16, 169.  
 Рудневъ Ник. Ал-андр. 155.  
 Рудневъ Пет. Мих. 38.  
 Рудневъ Тимоѳ. Вас. 18, 19.  
 Рудъ Григ. Никол. 56.  
 Рукинъ Пав. Ив. 37.  
 Фонъ-Руктенель Кон. Ром. 86.  
 Рулевъ Ив. Ал-андр. 155.  
 Румянцевъ Луст. Тар. 12.  
 Румянцевъ Мих. Андр. 71.  
 Руновскій Вяч. Ал-екс. 2.  
 Русакъ Никол. Як. 186.  
 Русаковъ Григ. Ив. 164.  
 Русаковъ Фед. Ив. 164.  
 Русецкій Юс. Франц. 30.  
 Русиновъ Пав. Мих. 175.  
 Русовъ А. А. 5.  
 Руссо Мих. Гавр. 36.  
 Руссовскій Никол. Монс. 170.  
 Ростановичъ Андр. Матв. 154.  
 Рустановичъ Вас. Андр. 114.  
 Рустановичъ Ник. Влад. 114.  
 Рутковскій Вас. Конст. 178, 179.  
 Рухлядко Лавр. Григ. 25.  
 Рыбалко Вас. Григ. 36.  
 Рыбалка Назар. Горд. 143.

Рыбалко Тим. Серг. 150.  
 Рыбаловъ Конст. Ив. 116.  
 Рыбаловъ Фед. Ив. 108.  
 Рыбинъ Ал-сѣй Кириак. 8.  
 Рыжевскій о. Григ. 5.  
 Рыжиковъ Ив. Ал-сѣв. 128.  
 Рыжовъ Вас. Ив. 19.  
 Рыжовъ Пав. Ив. 95.  
 Рыжовъ Пав. Павл. 19.  
 Рыкманъ Ив. Андр. 17.  
 Рыковъ Авр. Лукьян. 135.  
 Рыковъ Ив. Валер. 14.  
 Рыдинъ Владим. Никол. 36.  
 Рыдловскій Ал-андр. Григ. 3.  
 Рыдловскій Григ. Сем. 102.  
 Рыдловскій Дмит. Фед. 16.  
 Рынинъ Д. И. 28.  
 Рытовъ Ив. Евграф. 38.  
 Рышковъ Ал-андр. Ник. 2.  
 Рышковъ Мих. Ефим. 137.  
 Рышковъ Палл. Ал-андр. 146.  
 Рѣдинъ Егоръ Куз. 45, 60.  
 Рѣзниковъ Ал-сѣй Яков. 11.  
 Рѣзниковъ Вас. Савв. 139.  
 Рѣзниковъ Ив. Мих. 139.  
 Рѣзниковъ Мих. Мих. 139.  
 Рѣзниковъ Серг. Артем. 32.  
 Рѣзниковъ Як. Ив. 131.  
 Рѣзниченко Григ. Кирил. 113.  
 Рѣзниченко Прокоф. Степ. 110.  
 Рѣзниченко Терен. Вас. 148.  
 Рѣшетилоничъ Владисл. Федор. 183.  
 Рѣшетовъ Мих. Аристар. 181.  
 Рѣшетнякъ Ив. Ал-сѣв. 109.  
 Рѣшетнякъ Никита Степ. 129.  
 Рябенко Вас. Лук. 146.  
 Рябиниъ Григ. Вас. 27.  
 Рябовъ Ив. Сем. 88.  
 Рядновъ Андр. Григ. 16.  
 Рядновъ Григ. Ал-сѣв. 135, 136, 138.  
 Рязановъ Никол. Ив. 77.  
 Рязанцевъ Никол. Владим. 53.

## С.

Сабининъ Леонид. Арсен. 154.  
 Сабо Аполлинарій Петр. 51.  
 Сабо Ник. Ник. 104, 105.  
 Савельевъ Ал-андръ Петр. 29.  
 Савельевъ Георг. Георг. 169.

- Савельевъ Георг. Ник. 167.  
 Савельевъ Евг. Ив. 132.  
 Савельевъ Илар. Дм. 149.  
 Савельевъ Мих. Андр. 178.  
 Савельева Юл. Георг. 18.  
 Савенко Ив. Степ. 146.  
 Савенковъ Ив. Ник. 158.  
 Савичъ Веніам. Андр. 90, 117, 120, 176, 177, 178, 182.  
 Савичъ Ник. Андр. 177.  
 Савичъ-Заблонецкій Никол. Адам. 69.  
 Савва Влад. Ив. 5, 45, 57, 60.  
 Саввичъ Пав. Серг. 42.  
 Саввичъ Серг. Серг. 43.  
 Саввичъ Родіонъ Ив. 19.  
 Савиновъ Викентій Никол. 170.  
 Савиновъ Гр. Гр. 14.  
 Савиновъ Мих. Петр. 60, 61, 66.  
 Савиновъ Никол. Андр. 26.  
 Савиновъ Петръ Викт. 53.  
 Савиновъ Як. Андр. 140.  
 Савицкій Вас. Никол. 18.  
 Савицкій Іоанъ Никит. 130, 133.  
 Савицкій Никол. Ник. 18.  
 Савицкій Ниль Петр. 4, 98, 99, 100.  
 Савицкій Прокоф. Ив. 96.  
 Савицкій Як. Як. 35.  
 Савоненко Григ. Тимоф. 134.  
 Савостинъ Еф. Еф. 154.  
 Савлукова Вас. Корн. 52.  
 Савченко Григ. Ив. 174.  
 Сагорда-Николаенко Андр. Мих. 109.  
 Саговскій Дм. Вас. 39.  
 Саловцовъ О. А. 90.  
 Садовъ Оед. Ив. 73.  
 Садовскій Ив. Мих. 53.  
 Садовскій Конст. Ал-андр. 159.  
 Саенко Мих. Ив. 93, 107.  
 Сазоновъ Георг. Ив. 178.  
 Сакминъ Мих. Пав. 154.  
 Саковичъ Лид. Петр. 138.  
 Саковичъ Пет. Андроп. 136.  
 Салаевъ Ив. Ник. 184.  
 Сало Ив. Куиріян. 124.  
 Салонецкій Митроф. Пав. 123.  
 Сальникова Нат. Март. 64.  
 Самецкій Рафаиль Ник. 147.  
 Самило Ив. Евстафьев. 124.  
 Саммеръ Ал-андръ Мих. 136.  
 Самозвонъ Пет. Максим. 166.  
 Самойленко Аким. Никит. 109.  
 Самойленко Савва Ив. 179.  
 Самойловъ Вас. Іоан. 134.  
 Самойловъ Влад. Іос. 173.  
 Самоловъ Дм. Андр. 142.  
 Самойловъ Іос. Оед. 158.  
 Самойловъ Мих. Іосиф. 157.  
 Самойловъ Ник. Андр. 147.  
 Самойловъ Никол. Іосиф. 134.  
 Самойловъ Пав. Іосиф. 159.  
 Самойловъ Серг. Никол. 32, 76, 89.  
 Самсоенко Мак. Тимоф. 185.  
 Самсоновъ Никол. Никол. 40.  
 Самсоновъ Никол. Оадѣев. 153.  
 Самсоновъ Серг. Никол. 10.  
 Самуйло Францискъ Онуфр. 119.  
 Санжаревскій Пав. Ив. 8.  
 Санниковъ Ал-андръ Серг. 35.  
 Сапельниковъ Ив. Петр. 114.  
 Сапко Никиф. Ив. 23.  
 Сапрыкинъ Никол. Павл. 11.  
 Сапрыкинъ Тимоф. Ив. 142.  
 Сапсай Ив. Петр. 110.  
 Сапухинъ Антонинъ Тим. 123.  
 Сапухинъ Іоан. Іоан. 158.  
 Сапухинъ Іоан. Тимоф. 165.  
 Сапухинъ Никол. Ив. 12.  
 Сарадинаки Иппол. Пав. 15, 154.  
 Сарафовъ Ив. Конст. 39.  
 Сассо де Руффо Нат. Ал-андр. 99.  
 Сафроновъ Вас. Григ. 20.  
 Сафьяновъ Ив. Степ. 146.  
 Сахаровъ Ал-андръ Ал-андр. 22, 167, 170.  
 Сахаровъ Ал-сѣй Корнил. 32.  
 Сахаровъ Ив. Игн. 185.  
 Сахаровъ Никол. Никол. 40.  
 Сахнинъ Абр. Дав. 81.  
 Сахно Степ. Павлов. 167.  
 Сашковъ Вас. Ильичъ 137.  
 Сбитневъ Евг. Никол. 131.  
 Сбитневъ Мих. Никол. 15.  
 Сватиковъ Мих. Сем. 11.  
 Свенторжецкій Сигиз. Авг. Ал-андр. 14.  
 Свиридовъ Ив. Як. 145.  
 Свѣтличный Ал-сѣй Григ. 109.  
 Свѣтличный Ник. Самойл. 17.  
 Свѣтличный Пантел. Игн. 137.  
 Свѣтловъ Ив. Ив. 69.  
 Свѣтозаровъ Ив. Дм. 9.  
 Свѣтухинъ Дм. Ив. 135, 136.



- Свѣтухинъ Ив. Ильичъ 135, 136, 138.  
 Свѣтухинъ Мих. Ив. 49.  
 Свѣтухинъ Фед. Ильичъ 131.  
 Святогоръ-Штенинъ Ал-андръ Ал-андр. 39, 40.  
 Святогоровъ Серг. Андр. 185.  
 Святополкъ-Мирскій Пет. Дм. 34, 62.  
 Севастьяновъ Владим. Конст. 31.  
 Севериновъ Арист. Куз. 15.  
 Северинъ Степ. Дмит. 166.  
 Селастенниковъ Аполлонъ Михайл. 117, 118.  
 Селезневъ Григ. Як. 35.  
 Селезневъ Ив. Як. 43.  
 Селенсъ Ал. Вл. 33.  
 Селивановъ Никол. Никол. 2.  
 Селивановъ Мих. Вас. 22.  
 Селиховъ Митроф. Иван. 50.  
 Солиховскій Никол. Никол. 162.  
 Семашко Мечиславъ Ив. 78.  
 Семеха Андр. Андр. 37.  
 Семеновъ Вас. Вас. 30.  
 Семеновъ Вас. Ив. 19, 20.  
 Семеновъ Мак. Григ. 8.  
 Семеновъ Ник. Данил. 10.  
 Семеновъ Ават. Влад. 114.  
 Семеновъ Анис. Вас. 165.  
 Семеновъ Ив. Арсентьев. 77.  
 Семеновъ Ив. Як. 16.  
 Семеновъ Нест. Троф. 20.  
 Семеновъ Фед. Артем. 68.  
 Семеновскій Ив. Порфир. 69.  
 Семенскій Сергѣй Ал-андр. 76.  
 Сементовскій Ив. Петр. 2.  
 Семенченко Ив. Ефим. 117.  
 Семенчиновъ Мак. Лук. 52.  
 Семенюта Ив. Петр. 166.  
 Семейкина Анна Ив. 65.  
 Семиковъ Корн. Сем.  
 Семиковъ М. С. 170.  
 Семиковскій Ив. Явст. 9.  
 Семичуръ Фед. Ив. 186.  
 Семовъ Леон. Ал-андр. 11.  
 Севенко Ив. Мих. 181.  
 Сенковскій Карлъ Франц. 32.  
 Сербинъ Тим. Родіон. 109.  
 Сербиновъ Вас. Ал-андр. 155.  
 Сербиновичъ Ал-андръ Григ. 24.  
 Сергіевскій Максимъ Борис. 165.  
 Сергіенко Георг. Игн. 175.  
 Сергіенко Игн. Вас. 175.  
 Сергѣевъ Влад. Вас. 146.  
 Сергѣевъ Ив. Ал-сѣв. 97, 98.  
 Сергѣевъ Ив. Вас. 42.  
 Сергѣевъ Ив. Никол. 182.  
 Сергѣевъ Илья Ив. 182.  
 Сергѣевъ Никол. Гавр. 142.  
 Сергѣевъ Пет. Ив. 169.  
 Сердечный М. Д. 170.  
 Сердюкъ Герас. Григор. 166.  
 Сердюковъ Аван. Ив. 184.  
 Сердюковъ Гр. Наум. 161, 179.  
 Сердюковъ Григ. Филип. 184.  
 Серебряковъ Влад. Григ. 31.  
 Серебряковъ М. М. 89.  
 Серебренникова Юлія Вас. 58.  
 Серета Ал-андръ Фед. 11.  
 Серета Глѣбъ Григ. 8.  
 Серета Гр. Гр. 14.  
 Середенко Зинаида Данил. 162.  
 Серединъ Конст. Хрисанф. 181.  
 Серединскій Ник. Кирил. 34.  
 Серединскій П. К. 5.  
 Середовичъ Ал-андр. Ал-андр. 10.  
 Сибилевъ Ник. Вас. 182.  
 Сибирцевъ Мих. Алексѣев. 154.  
 Сивоконъ Як. Никит. 142.  
 Сивилловъ Вас. Вас. 7.  
 Сигаевъ Ал-андр. Фед. 146.  
 Сидоренко Тер. Христоф. 6.  
 Сидоровъ Серг. Ал-сѣв. 36.  
 Фонъ-Сизингъ Мих. Павл. 161.  
 Сизовъ Ив. Фед. 106.  
 Сикора Юс. Юсиф. 58.  
 Сиксъ Як. Як. 112.  
 Силинъ Ал-сѣй Ал-сѣв. 154.  
 Силинъ Илья Фед. 6, 20, 58, 63, 82, 85, 92, 95.  
 Силинъ Ал-андръ Ник. 41.  
 Силловъ Ал-андръ Ал-андръ 114.  
 Сильванскій Ал-андръ Мих. 2, 3.  
 Сильванскій Леон. Дм. 152.  
 Сильванскій Митроф. Ал-андр. 173.  
 Сильванскій Мих. Ал-андр. 151.  
 Сильванскій Мих. Андр. 154, 157, 158.  
 Сильванскій Мих. Вас. 123.  
 Сильванскій Ник. Ал-сѣв. 141.  
 Сильванскій Ник. Дмит. 128.  
 Сильченко Конст. Ник. 73.  
 Симановичъ Ал-андра Ник. 10.

- Симановичъ Влад. Ал-андр. 9.  
 Симоновъ Ал-сѣй Ник. 150.  
 Симоновъ Ив. Григ. 11.  
 Синани Сем. Бор. 18.  
 Сидѣевъ Ал-андръ Вас. 27.  
 Синельниковъ Анат. Ник. 25.  
 Синельниковъ Валер. Ник. 104, 105, 106.  
 Синельниковъ Викт. Викт. 8.  
 Синельникова Лид. Викт. 66.  
 Синекоговъ Пет. Ив. 24, 91.  
 Синичкинъ Ал-сѣй Ѳед. 10.  
 Сивяковъ Герм. Аванас. 55, 63.  
 Спягинъ Евг. Петр. 55.  
 Ситенко Іоан. Вас. 184.  
 Ситенко Кондр. Кирил. 166.  
 Ситникъ Моис. Савв. 124.  
 Ситниковъ Ал-андръ Петр. 52, 90.  
 Ситниковъ Дм. Петр. 29.  
 Ситниковъ Еф. Ив. 142.  
 Ситниковъ Мих. Яков. 50.  
 Сіяльскій Евг. Ив. 29, 30.  
 Скобичевскій Як. Яков. 40.  
 Скакутъ Назар. Андр. 186.  
 Свворцовъ Ирвинарх. Полихр. 5, 48.  
 Свворцовъ Ник. Геннад. 28.  
 Свляюти Ант. Юс. 31.  
 Скиндеръ Валер. Иппол. 3.  
 Скиндеръ Иппол. Иппол. 56.  
 Скишко Пет. Петр. 109.  
 Слабинскій Ант. Вас. 26.  
 Слабинскій Іоан. Вас. 134.  
 Слабичевскій Дм. Ал-андр. 174.  
 Слевицкій Ив. Ив. 49.  
 Сляровъ Ник. Андр. 174.  
 Сляровъ Тим. Ив. 153.  
 Сляровъ Фил. Вас. 122.  
 Сляровъ Як. Сем. 176.  
 Скопинъ Пав. Андр. 145.  
 Скориковъ Степ. Ив. 146.  
 Скоронисовъ Ник. Арэф. 119.  
 Свороходовъ Матв. Як. 163.  
 Свороходовъ Титъ Гавр. 135.  
 Свребцовъ Андр. Вас. 175.  
 Скрипка Дмит. Петр. 166.  
 Скрышниковъ Дим. Вас. 72, 73.  
 Скрышникъ Дм. Серг. 186.  
 Скубакъ Мих. Ант. 160.  
 Скубачевскій Пет. Ник. 150, 151.  
 Скубенко Ник. Ив. 178.  
 Скуридинъ Аван. Макс. 175.  
 Славгородскій Ив. Тим. 176.  
 Слатинъ Ильи Ил. 83, 84, 103.  
 Слесаревъ Андр. Макс. 24.  
 Сливицкій Ив. Конст. 3, 137, 138.  
 Слинковъ Иллари. Григ. 26.  
 Слободскій Ив. Ив. 33, 127.  
 Слоневскій Фелиц. Антон. 46, 53.  
 Случевскій Евлаими. Петр. 31.  
 Слуцкій Мих. Іосиф. 73.  
 Слысенко Викт. Пав. 69.  
 Слѣвиченко Мих. Макс. 20.  
 Слюнявъ Анат. Мих. 2.  
 Слюсаревъ Влад. Авксент. 38.  
 Слюсаревъ Илья Никиф. 185.  
 Слюсаревъ Никита Іоан. 173.  
 Слюсаревъ Полик. Іоан. 165.  
 Слюсаревъ Ѳед. Захар. 145.  
 Слюсаревъ Ѳед. Пав. 141.  
 Слюсаренко Григ. Павл. 143.  
 Слюсаренко Самуилъ. Ив. 185.  
 Слюсаренко Як. Игнат. 109.  
 Смидовичъ Мих. Викент. 92.  
 Смирницкій Дм. Пант. 33.  
 Смирницкій Н. А. 5.  
 Смирновъ Вас. Ив. 70.  
 Смирновъ Вас. Ром. 42.  
 Смирновъ Вик. Ник. 180.  
 Смирновъ Влад. Кирил. 40.  
 Смирновъ Киръ Тарас. 95.  
 Смирновъ Мих. Вас. 174.  
 Смирновъ Ник. Ник. 17, 50.  
 Смирновъ Ник. Пет. 138.  
 Смирновъ Пет. Ив. 32.  
 Смирновъ Серг. Влад. 38.  
 Смирновъ Серг. Киров. 37.  
 Смирновъ Як. Ник. 29.  
 Смирнскій Іоан. Іоан. 152.  
 Смирнскій Виссар. Ив. 157.  
 Смолдыревъ Мих. Григ. 153.  
 Смоленскій Пет. Іосаф. 131.  
 Смольницкій Стан. Ив. 38.  
 Смоляниковъ Пав. Мих. 169.  
 Смородская Ал-андра Ник. 61.  
 Смѣяновъ Ив. Степ. 186.  
 Снарскій Феликс. Осип. 33, 135, 136.  
 Снегиревъ Ал-андръ Ал-андр. 73, 74.  
 Снисаревскій Ал-андръ Дм. 35.  
 Сноско Андр. Георг. 29.  
 Снурницынъ Лавр. Макс. 13.

- Свѣжко Наумъ Моис. 110.  
 Свѣжковъ Ив. Серг. 2.  
 Свѣсаръ Авр. Фокіев. 123.  
 Свѣсаревъ Мих. Ив. 25.  
 Свѣсаревскій Ал-сѣй Іоан. 123.  
 Свѣсаревскій о. Алексѣй 122.  
 Соболевъ Ал-ндръ Яков. 154, 157.  
 Соболевъ Ал-сѣй Ив. 37, 137.  
 Соболевъ Ив. Сем. 10.  
 Соболевъ Мих. Вас. 77.  
 Соболевъ Фил. Петр. 70.  
 Соболевъ Яв. Сем. 10.  
 Соболева Екат. Ив. 156, 157.  
 Соболевскій Ив. Эдуард. 22, 104.  
 Соболевскій Стан. Эдуард. 37.  
 Согинъ Мих. Петр. 173.  
 Согинъ Ник. Петр. 141.  
 Созонтъевъ Ив. Влад. 132.  
 Сокальскій Влад. Ив. 34.  
 Сокольскій Ал-сѣй Григ. 116.  
 Сокольскій Ал-ндръ Іосиф. 8.  
 Сокольскій Дм. Григ. 159.  
 Сокольскій Ив. Ал-сѣев. 31.  
 Сокольскій Ник. Никол. 41.  
 Сокольскій Вас. Флегон. 183.  
 Сокольскій Ник. Серг. 71, 98.  
 Соколовъ Вас. Потап. 109.  
 Соколенко Ковст. Мих. 54.  
 Соколовъ Ал-ндръ Ник. 7.  
 Соколовъ Влад. Ал-сѣев. 55.  
 Соколовъ Дм. Вас. 142.  
 Соколовъ Евг. Ник. 31.  
 Соколовъ Лаврен. Пав. 91, 96.  
 Соколовъ Мих. Павл. 19, 87, 97.  
 Соколовъ Мих. Евст. 162.  
 Соколовъ Леон. Ал-ндр. 107.  
 Соколовъ Ник. Ал-сѣев. 38.  
 Соколовъ Пав. Петр. 149.  
 Соколовъ Пет. Степ. 143.  
 Соколовскій Вас. Вас. 158.  
 Соколовскій Вас. Іоан. 184.  
 Соколовскій Дим. Вас. 109.  
 Соколовскій Евламп. Ал-ндр. 108.  
 Соколовскій Ив. Степ. 25.  
 Соколовскій Игн. Онуф. 33.  
 Соколовскій Іоан. Вас. 165.  
 Соколовскій Карлъ Петр. 86.  
 Соколовскій Мечисл. Инпол. 6.  
 Соколовскій Мих. Вас. 108.  
 Соколовскій Ник. Ив. 63, 65, 71.  
 Соколовскій о. Николай 98.  
 Соколовскій Ник. Ал-ндр. 92.  
 Соколовскій Пет. Онуфр. 76, 80.  
 Соколовскій Юр. Юр. 68.  
 Соколовская Ольга Ник. 58.  
 Сокологорскій Дм. Зах. 175.  
 Солдаты Стеф. Сем. 110.  
 Солщевъ Пав. Ал-ндр. 54, 71, 72.  
 Соловцовъ Ал-ндръ Ник. 31.  
 Соловьевъ Ал-ндръ Ал-ндр. 39.  
 Соловьевъ Ив. Фил. 13.  
 Соловьевъ Ник. Макар. 85.  
 Соловьевъ Пант. Ал-сѣев. 167.  
 Соловьевъ Серг. Викт. 45.  
 Сологубовъ Григ. Степ. 148.  
 Солодиловъ Серг. Ник. 24.  
 Солодовниковъ Влад. Ив. 3, 112, 115.  
 Соломаха Мих. Григ. 110.  
 Соломко Вас. Иван. 39.  
 Соломонъ Ив. Ал-ндр. 70.  
 Соляникъ Стеф. Вас. 116.  
 Соляниковъ Аван. Яв. 137.  
 Соммеръ Іос. Юліан. 145.  
 Сомовъ Ник. Ник. 5, 47.  
 Сомовъ Н. А. 89.  
 Сомовъ Тимоѳ. Касьян. 153.  
 Сомова Е. Н. 94.  
 Сомова З. П. 90.  
 Сонгинъ Стеф. Ал-ндр. 68.  
 Сонинъ Дем. Мих. 35.  
 Сонцовъ Ал-ндръ Андріан. 30.  
 Сонцовъ Дм. Ив. 88.  
 Сонцевъ Іоан. Ив. 30.  
 Сорока Ив. Ефим. 166.  
 Сорокинъ Ал-сѣй Мих. 14.  
 Сорокинъ Мих. Мих. 39.  
 Сорокина Евд. Пав. 75.  
 Сороченко Никан. Борн. 124.  
 Сороченко Никиф. Макс. 186.  
 Сорочинскій Плат. Іоан. 184.  
 Сорочинскій Степ. Осив. 126.  
 Сосняковъ Викт. Адриан. 54, 84.  
 Сосѣдка Андр. Савел. 153.  
 Сотниковъ Вас. Флор. 143.  
 Сотниковъ Дм. Ильчъ 18.  
 Сотниковъ Ив. Григ. 10.  
 Сотниковъ Сем. Дм. 19.  
 Софіано Харламп. Сем. 136.  
 Софронскій Ал-ндръ Оед. 38, 43.  
 Соць Ив. Ив. 32.



- Сочава Ник. Аван. 19, 20.  
 Сошкинъ Бор. Григ. 149.  
 Спасскій Лези. Григ. 49.  
 Спасскій Фед. Вас. 32.  
 Спенглеръ Ник. Эдуард. 76.  
 Сперанскій Ник. Мих. 115.  
 Сперанскій Серг. Мих. 39.  
 Спесивцевъ Вас. Феокт. 152.  
 Спесивцевъ Валер. Ник. 15.  
 Сребдольскій Евг. Ник. 124, 125.  
 Срединскій Ник. Кирил. 83, 100.  
 Срывкинъ Ал-сѣй Стеф. 73.  
 Ставинскій Влад. Мих. 78.  
 Ставицкій Григ. Никол. 116.  
 Ставровъ Павлинъ Тимоѳ. 173.  
 Ставровскій Анат. Петр. 92.  
 Ставровскій Андр. Прокоф. 182, 184.  
 Ставровскій Пет. Анд. 185.  
 Стажевскій Дм. Степ. 43.  
 Станиславскій Ал-сѣй Маркіан. 123.  
 Станиславскій Вас. Вас. 123.  
 Станиславскій Маріанъ Игн. 25.  
 Станиславскій Маркіанъ Ильичъ 123.  
 Станиславскій Як. Степ. 29, 30.  
 Станковъ Ал-андр. Дм. 159.  
 Станковъ Никол. Дм. 24.  
 Станюковичъ Влад. Конст. 40.  
 Стариковъ Степ. Мих. 16.  
 Стариковъ Петръ Вас. 62.  
 Старицкій Дм. Дм. 86.  
 Старовъ Евг. Ал-сѣв. 137.  
 Староградскій Як. Ив. 26.  
 Стародубъ Пет. Андр. 180.  
 Старостинъ Валер. Мих. 30.  
 Старушко Ем. Гр. 13.  
 Старченко Серг. Лаврентьев. 109.  
 Старчиковъ Серг. Дм. 27.  
 Статсъ Авг. Вас. 101.  
 Статсъ Оскаръ Вас. 97.  
 Стаховичъ Як. Пав. 141.  
 Стаховскій Ал-андр. Григ. 141.  
 Стаховскій Ал-сѣй Георг. 116.  
 Стаховскій Плат. Григ. 158.  
 Сташевскій Влад. Петр. 161, 164.  
 Шашко Мих. Яков. 166.  
 Стеблянко Лаврент. Вас. 164.  
 Фанъ-Стеель Никол. Эдуард. 2.  
 Стекловъ Влад. Андр. 46, 52, 82.  
 Стеллецкій Іоан. Стеф. 165.  
 Стеллецкій Пав. Як. 114.  
 Стеллецкій Сем. Степ. 185.  
 Степанекъ Святополкъ Кара! 147.  
 Степаненко Григ. Карп. 166.  
 Степаненко Григ. Пет. 128.  
 Степаненко Дм. Кир. 87.  
 Степаненко Дим. Назар. 186.  
 Степаненко Ив. Ив. 176.  
 Степаненко Макаръ. Кир. 92.  
 Степановъ Влад. Автоном. 181.  
 Степановъ Ив. Адриан. 19.  
 Степановъ Серг. Петр. 16.  
 Степановъ Пав. Сергѣев. 78.  
 Степановъ Пав. Тих. 45, 83, 90.  
 Степановъ Пет. Ив. 7.  
 Степурская Вал. Ив. 75.  
 Степурскій Аристархъ Іоан. 166.  
 Степурскій Вас. Конст. 141.  
 Степурскій Ив. Пав. 128.  
 Степурскій Ник. Ив. 102.  
 Степурскій Тих. Вас. 75.  
 Стесенковъ Ив. Дмитр. 153.  
 Стефани Ал-андръ Ник. 57.  
 Стефани Марья Никол. 59.  
 Стефани Ник. Матв. 55, 59, 60, 103.  
 Стефановъ Ал-сѣй Григ. 54.  
 Стефановъ Игн. Сем. 135.  
 Стефановъ Іоанн. Африк. 165.  
 Стефановъ Пет. Сем. 184.  
 Стефановичъ-Севастьяновичъ Мих. Мих. 3, 27, 54, 61.  
 Стефановскій Вас. Ив. 146.  
 Стефановскій Іоаннъ Вас. 108.  
 Стефановскій Мих. Кирил. 51.  
 Стефановскій Петръ Флоров. 176.  
 Стеценко Автоном. Сафрон. 160.  
 Стеценко Андр. Никол. 28.  
 Стеценко Пав. Логв. 140.  
 Стешенко Конст. Тимоѳ. 164.  
 Стоговъ Никол. Ал-сѣв. 41.  
 Столяренко Григ. Пав. 129.  
 Столяренко Пав. Филип. 129.  
 Столаровъ Анд. Сид. 175.  
 Столаровъ Мих. Серг. 70.  
 Стоинскій Никол. Іосиф. 91.  
 Сторожевскій Ар. Кир. 180.  
 Сторожевскій Ник. Ник. 106.  
 Стояновъ Ал-сѣй Андр. 32.  
 Стояновъ Андр. Никол. 5, 47.  
 Стояновъ Фед. Вас. 9.  
 Стояновичъ Серг. Ив. 146.

- Стратановичъ Дм. Аван. 43.  
 Стратановичъ Дмит. Григ. 9.  
 Стратовичъ-Меленевскій Анд-ръ Викт. 155.  
 Страховъ Ник. Ник. 57, 58, 73, 75.  
 Страховъ Як. Алексѣев. 91.  
 Стремоуховъ Лукьян. Егор. 142.  
 Стремеуховъ Мих. Пет. 29.  
 Стремоуховъ Пет. Мих. 29.  
 Стрижевскій Григ. Гавр. 61.  
 Строевъ Пет. Сем. 41.  
 Струве Людвигъ Оттон. 46.  
 Струженко Дан. Григ. 40.  
 Стружестрахъ 85.  
 Струковъ Никол. Ив. 167, 171.  
 Струтинскій Ал-ндр. Викт. 16.  
 Стрѣльникъ Назаръ Ильичъ 164.  
 Стрѣльниковъ Арс. Плат. 41, 63, 65.  
 Стрѣльцовъ Вас. Ив. 186.  
 Стрѣльцовъ Ив. Ив. 73.  
 Стрѣльцовъ Игн. Андр. 160.  
 Стрѣлянный Юсиф. Ив. 110.  
 Стрѣха Никол. Никол. 182.  
 Студенцовъ Веніам. Ал-ндр. 182.  
 Студенцовъ Никол. Григ. 20.  
 Стунаковъ Ал-ндр. Фед. 7.  
 Ступницкій Пав. Иоанн. 133.  
 Стыжиковъ Фед. Никит. 21.  
 Стынинъ Ив. Гавр. 87.  
 Субботинъ Ал-ндр. Иоан. 158.  
 Суворовъ Сем. Тит. 169—170.  
 Судейкинъ Ал-ндр. Ив. 130, 133.  
 Сукачевъ 107.  
 Сукачевъ Вас. Вас. 112, 122.  
 Сукачевъ Вас. Ник. 108.  
 Сукачевъ Дм. Дорофеев. 108.  
 Сукачевъ Ив. Григ. 116.  
 Сукачевъ Ив. Вас. 183.  
 Сукачевъ Пав. Ник. 148.  
 Сукачевъ Федоръ Никол. 98.  
 Сукачевъ Як. Андр. 125, 127.  
 Суковъ Ив. Никол. 153.  
 Суковкинъ Юс. Серг. 135, 136.  
 Суковкинъ Серг. Пав. 135, 136.  
 Сулевищъ Ник. Сем. 42.  
 Сулима Георг. Северіан. 158.  
 Сулима Север. Георг. 158.  
 Сулима Ст. Ант. 180.  
 Сулима Фед. Ив. 141.  
 Сумцовъ Алекс. Як. 27.  
 Сумцовъ Бор. Ром. 27.  
 Сумцовъ Вас. Яков. 86.  
 Сумцовъ Клавд. Митроф. 23.  
 Сумцовъ Никол. Фед. 5, 45, 81, 102.  
 Сумцовъ Сем. Ник. 26, 44, 98, 99.  
 Суве Як. Ив. 151.  
 Супруненко Ив. Емельян. 166.  
 Суражскій Фед. Зах. 40.  
 Суржанъ Дм. Тимоѳ. 175.  
 Суровцовъ Ив. Фед. 25.  
 Сурукчи Степ. Гавр. 19.  
 Сусликовъ Павелъ Пет. 68.  
 Сухановъ Вас. Гавр. 86.  
 Сухановъ Влад. Ильичъ 75.  
 Сухановъ-Подколзинъ Борисъ Гавриил. 167.  
 Суханъ въ-Подколзинъ Гавриилъ Гавриил. 167.  
 Сухановъ Никол. Ал-сѣев. 178.  
 Сухачевъ Анемподистъ Ив. 155.  
 Сухихъ Николай Алекс. 154.  
 Сухомлиновъ Митроф. Никол. 147.  
 Сухомлиновъ Никол. Юсиф. 148.  
 Сухоцкій Ант. Ал-ндр. 76.  
 Сучковъ Серг. Ник. 82, 93.  
 Сушильниковъ Ал-сѣй Конст. 171.  
 Сушкевичъ Мих. Ив. 54.  
 Сушковъ Вас. Як. 115.  
 Сушковъ Серг. Як. 183.  
 Сѣзуро Фед. Ерофѣев. 178.  
 Сченинскій Никол. Ал-ндр. 141.  
 Сыромѣтниковъ Семеон. Андр. 154.  
 Сырцевъ Ив. Пет. 14.  
 Сысоевъ Андр. Сем. 137.  
 Сысоевъ Мих. Сем. 13.  
 Сысоевъ Ник. Дмит. 155.  
 Сысоевъ Пав. Аван. 114.  
 Сысоева Анна Михайл. 183.  
 Сытниковъ Пав. Вас. 19.  
 Сычева Елева Петр. 64.  
 Сѣдлецкій Ал-ндр. Юсиф. 70.  
 Сѣдлецкій Ал-сѣй Фердин. 182.  
 Сѣдлецкій Конст. Фердинад. 114.  
 Сѣдыхъ Вас. Вас. 88.  
 Сѣкаловъ Естаф. Герас. 36.  
 Сѣкирскій Вас. Пет. 35.  
 Сѣкирскій Иоаннъ Петр. 123.  
 Сѣкирскій Мих. Пав. 158.  
 Сѣкирскій Мих. Петр. 159.  
 Сѣнинъ Ал-ндр. Ант. 29.

Сѣриковъ Емельянъ Никол. 19.  
 Сѣриковъ Никол. Емел. 6, 19, 26.  
 Сѣробаба Ив. Васильев. 154.  
 Сѣровъ Ал-сѣй Евграф. 156.  
 Сѣрый Ив. Петр. 93.  
 Сѣрый Мир. Ром. 107.  
 Сѣчкинъ Авдр. Ал-ндр. 10.

## Т.

Тальковский Адамъ Осип. 38.  
 Тамара Ив. Ѳед. 169.  
 Таможскій Ефим. Ив. 137.  
 Таможскій Як. Григ. 137.  
 Таптыгинъ Никол. Гр. 13.  
 Тарабринъ Вас. Матв. 95.  
 Тарановскій Вас. Лавр. 141.  
 Тарановскій Никол. Григ. 1.  
 Тарановскій Пантел. Ив. 132.  
 Тарановъ Дороф. Як. 15.  
 Тарановъ Ник. Сем. 89.  
 Тарановъ Тимоѳ. Мих. 15.  
 Тарановъ Ѳед. Сем. 148.  
 Тарановъ-Вѣлозеровъ Мих. Мих. 68.  
 Таранскій Георг. Ѳед. 159.  
 Таранушенко Пет. Вас. 164.  
 Таранченко Θεодос. Павл. 166.  
 Тарасенко Вл. Мих. 63.  
 Тарасовъ И. Т. 5.  
 Тарасовъ Ѳед. Игн. 50.  
 Тарарумъ Георг. Макс. 169.  
 Тараумъ Макс. Ѳед. 180.  
 Таратута Ив. Ал-сѣев. 109.  
 Тарашкевичъ Влад. Бенедик. 60, 81.  
 Тарановичъ Пав. Никиф. 114.  
 Тарубаровъ Никол. Як. 9.  
 Таскинъ Авдр. Ник. 6.  
 Таскинъ Ев. Ник. 83.  
 Татариновъ Ал-ндр. Вас. 38.  
 Татариновъ Викт. Вас. 12.  
 Татариновъ Ив. Мих. 38.  
 Татариновъ Илья Дм. 106.  
 Татариновъ Левъ Серг. 79.  
 Татариновъ Пав. Ѳед. 141.  
 Татариновъ Пет. Георг. 76.  
 Татарскій Ал-ндръ Ал-сѣев. 172.  
 Тауберъ Як. Самойл. 30.  
 Тахтауловъ Ив. Ив. 21.  
 Твердохлѣбовъ А. Д. 5.  
 Твердохлѣбовъ Вас. Иоан. 173.

Твердохлѣбовъ Иоан. Вас. 152.  
 Твердохлѣбовъ Леон. Иоан. 71, 72, 73, 84.  
 Твердохлѣбовъ Макс. Як. 128.  
 Твердохлѣбовъ Серг. Ѳед. 124.  
 Твердохлѣбовъ Харлам. Иоан. 174.  
 Твердуновъ Серг. Ал-ндр. 113.  
 Телешневъ Ал-ндр. Яков. 77.  
 Теличка Ал-сѣй Паллад. 153.  
 Телишовъ Стеф. Ѳед. 41.  
 Теляковъ Конст. Конст. 41.  
 Телятниковъ Ал-сѣй Ал-сѣев. 86.  
 Темницкій Ал-сѣй Ив. 95.  
 Темницкій Ив. Сем. 97, 161.  
 Темницкій Емел. Макс. 186.  
 Терентьевъ Кон. Сем. 175.  
 Тереховъ Серг. Ал-сѣев. 125.  
 Терещенко Анд. Сем. 134.  
 Терлецкій Вик. Авдр. 13.  
 Терлецкій Влад. Авдр. 39.  
 Терлецкій Митроф. Вас. 10.  
 Терлецкій Нилъ. Григ. 8.  
 Терновскій Мелет. Никол. 12.  
 Терновскій Тим. Ник. 118, 119, 120.  
 Тертичниковъ Вл. Пав. 106.  
 Тертичниковъ Ник. Пав. 117, 118.  
 Теръ-Нишаніанецъ Дыртадъ Нишан. 9.  
 Терлевъ Алекс. Серг. 74.  
 Тесленко Ив. Яков. 186.  
 Телесенко Пет. Макс. 140.  
 Тесля Сем. Троф. 169.  
 Тетера Никол. Григ. 31.  
 Тигель Пет. Ив. 22, 164.  
 Тизенгаузенъ Серг. Павл. 22, 156.  
 Тимоновъ Аван. Вас. 152.  
 Тимошевъ Як. Кон. 175.  
 Тимошенко Герас. Гавр. 186.  
 Тимошеева Неонила Дм. 51.  
 Тимошеевъ Ал-ндръ Ѳед. 30.  
 Тимошеевъ Влад. Ѳед. 46, 84.  
 Тимошеевъ о. Пав. 60, 65, 66, 71.  
 Тимошеевъ Пав. Ѳед. 72, 74.  
 Тимошеевъ Пет. Ал-сѣев. 142.  
 Тимошеевъ Петр. Ѳед. 141.  
 Тимошеевъ Ѳед. Павл. 152.  
 Тимченко Георг. Дм. 143.  
 Тимченко Ив. Петр. 135.  
 Тимченко Ник. Павл. 24.  
 Тимченко-Островерховъ Вас. Мих. 30.  
 Тимченко-Рубанъ Алекс. Ал-ндр. 160,  
 163.



Тимченкс-Рубанъ Ал-ндр. Степ. 161.  
 Тимченко-Рубанъ Серг. Степ. 16, 160,  
 161, 163.  
 Тиняевъ 132.  
 Типцевъ Митроф. Вас. 50.  
 Тиръ Вадимъ Эраст. 83.  
 Тиръ Зин. Эраст. 62.  
 Титенко Петр. Ефим. 124.  
 Титовъ Андр. Ив. 116.  
 Титовъ Ал-сѣй Мих. 128.  
 Титовъ Влад. Евг. 159.  
 Титовъ Евг. Ковст. 152.  
 Титовъ Ив. Ѳед. 24.  
 Титовъ Иоан. Ал-ндр. 152.  
 Титовъ Мих. Вас. 154.  
 Титовъ Мих. Гавр. 3, 149.  
 Титовъ Пав. Ѳед. 151.  
 Титовъ Сем. Ал-сѣв. 12.  
 Титровъ Сем. Анд. 32.  
 Тихій Іосиф. Ѳед. 54, 57, 102.  
 Тиховскій Пав. Ив. 107.  
 Тихомандрицкій Мат. Ал-ндр. 46, 52,  
 82.  
 Тихоновичъ Мих. Полик. 33.  
 Тихоновъ Ал-сѣй Ив. 148.  
 Тихоновъ Вас. Макс. 39.  
 Тихоновъ Влад. Иван. 30.  
 Тихоновъ Мих. Ив. 84.  
 Тихоновъ Ник. Мак. 39.  
 Тихоновъ Степ. Степ. 149.  
 Тихоцкій Викт. Ал-ндр. 67.  
 Тихоцкій Влад. Ѳед. 2.  
 Тицверъ Никол. Ал-ндр. 70.  
 Тишаговъ Евтих. Григ. 175.  
 Тищенко Ив. Дм. 113.  
 Тищенко Савва Мих. 166.  
 Тищенко Терен. Егор. 110.  
 Ткаченко Григ. Марков. 171.  
 Тобизень Герм. Авг. 1, 82, 83, 95, 96,  
 100, 149.  
 Тобизень Зинаида Семен. 96, 97, 100.  
 Тоблеръ Вас. Ив. 119, 121.  
 Тоблеръ Соф. Вас. 122.  
 Товстолѣсъ Вас. Григ. 127.  
 Токовой Козьма Семен. 166.  
 Токаревъ Арсен. Прох. 176.  
 Токаревъ Прох. Прокоф. 175.  
 Толкачевъ Пантел. Вас. 37.  
 Толмачевъ Анаст. Капит. 95.  
 Толмачевъ Вас. Вас. 141.

Толмачевъ о. І. 64, 65, 72, 90.  
 Толмачевъ Серг. Филипп. 151.  
 Толмачевъ Стеф. Петр. 165.  
 Толочиновъ Никол. Филип. 47.  
 Томашевская Мар. Пав. 89.  
 Томашевскій Дим. Вас. 158.  
 Томашевскій Вас. Иоан. 180.  
 Томашевскій Іос. Эдуард. 30.  
 Томашевскій Мих. Валент. 5, 18.  
 Томилкинъ Вас. Анод. 26.  
 Томусякъ Влад. Петр. 6.  
 Топыло Ант. Ал-ндр. 113.  
 Тораненко Дм. Сем. 111.  
 Торанскій Ал-ндръ Вас. 174.  
 Торанскій Вас. Иоан. 174.  
 Торанскій Иоан. Ѳед. 158.  
 Торанскій Ник. Петр. 33.  
 Торанскій Пет. Ал-сѣв. 157.  
 Торанскій Пет. Иоан. 159.  
 Торанскій Пет. Ѳед. 172.  
 Торанскій Ѳед. Ив. 185.  
 Тарарумъ Макс. Ѳед. 180.  
 Торяниковъ Вас. Григ. 14.  
 Торяниковъ Евг. Ник. 182.  
 Торяникъ Пав. Троф. 121.  
 Торгудъ Ал-ндръ Ѳед. 25.  
 Трабскій Гр. Монс. 6.  
 Трандафиловъ Георг. Лаз. 34.  
 Трахтенбергъ Мих. Ал-ндр. 48.  
 Трацевскій Ал-ндръ Ив. 43.  
 Трегубова Варв. Конст. 131.  
 Трегубовъ Пет. Виктор. 163.  
 Трегубовъ Тим. Зах. 151.  
 Трекушъ Пав. Пор. 124.  
 Трембачъ Ник. Ал-ндр. 145.  
 Трембачъ Савва Ив. 16.  
 Тремпольцевъ Влад. Мих. 169, 170.  
 Тренилецъ Анаст. Тим. 121, 122.  
 Тренке 90.  
 Трескинъ Ив. Егор. 83.  
 Третьяковъ Ник. Андр. 43.  
 Трещовъ Эльнидиф. Ал-сѣв. 163.  
 Трей Ив. Христ. 12.  
 Тригубовъ Пет. Тих. 183.  
 Трикашный Серг. Ив. 124.  
 Тринева Мар. Давыд. 12.  
 Трипольскій Ѳед. Емел. 116.  
 Трифилевъ Евг. Парсен. 61, 75.  
 Трифоновъ Тарасъ Стеф. 175.  
 Троицкая Анна Гавр. 75.

Троицкій Ал-дръ Ив. 157.  
 Трофименко Макс. Ив. 166.  
 Трофименко Мих. Яков. 77.  
 Трофименко Як. Кир. 19, 96.  
 Трофименковъ Никита Измаил. 140.  
 Трофимовъ Ал-андръ Мих. 88.  
 Трофимовъ Григ. Никит. 32.  
 Трофимовъ Мих. Петр. 139.  
 Трофимовъ Серг. Митр. 53.  
 Трофимовъ Серг. Ник. 76.  
 Троценко Григ. Потап. 175.  
 Троица Елена Дм. 66, 89, 90.  
 Трояниковъ Ник. Григ. 25.  
 Трояновскій Пав. Григ. 118.  
 Трояновъ Викт. Юс. 142.  
 Трояновъ Юс. Ѳед. 115.  
 Трояновъ Ник. Викт. 141.  
 Трубчениновъ Серг. Никол. 36.  
 Трутовскій Ал-андръ Ал-андр. 110.  
 Труфановъ Вас. Иоан. 165.  
 Труфановъ Иоаннъ Борис. 152.  
 Труханова Любовь Вас. 57.  
 Трушевъ Ив. Павл. 147.  
 Трушъ Кириллъ Сав. 153.  
 Тубольцевъ Георг. Сем. 150.  
 Туганъ Мирза-Барановскій Ив. Дав.  
 113.  
 Тугариновъ Вас. Вас. 134.  
 Тулиновъ Влад. Ал-андр. 44, 130, 133.  
 Тулубьевъ Викт. Ник. 3, 119.  
 Тулубовъ Ив. Мих. 181.  
 Тупицынъ Вас. Вас. 125, 126.  
 Тураецъ Сем. Ѳед. 121.  
 Туравскій Зах. Ник. 116.  
 Туравскій Ив. Ник. 185.  
 Туравскій Сав. Мих. 121.  
 Турба Пав. Ал-андр. 134.  
 Турбаба Ал-андра Петр. 58.  
 Турбаба Дм. Петр. 46, 52.  
 Турбинъ Дм. Вас. 8.  
 Туровъровъ Ив. Мих. 54, 63, 93.  
 Тусскій Влац. Юс. 114.  
 Туруновъ Дм. Андр. 24, 105, 126.  
 Турчинъ Пет. Яков. 110.  
 Туршу Илья Ефр. 180, 181.  
 Тыскій Владис. Ант. 40.  
 Тычинскій Люд. Петр. 11.  
 Тычинскій Сигизм. Антон. 30, 86.  
 Тюленевъ Ант. Полик. 153.  
 Тюленевъ Ив. Ал-андр. 15.

Тюрморъзова Евфр. Павл. 58.  
 Тюрморъзовъ Мих. Емел. 50.

## У.

Угничевъ Як. Ром. 186.  
 Удницевъ Геннад. Пет. 35.  
 Удка Андр. Давид. 159.  
 Улановъ Мих. Мих. 2, 11.  
 Ульрихъ Мих. Ѳед. 56.  
 Ульянинскій Раф. Алек. 180.  
 Ульяновъ Осипъ Ал-сѣв. 106.  
 Умановъ Пав. Мих. 13.  
 Уманскій Ал-сѣв Сем. 146.  
 Уманцевъ Адрианъ Ант. 185.  
 Уманцевъ Ив. Пет. 2.  
 Уманцевъ Исид. Самойл. 129.  
 Уманцевъ Никиф. Никит. 110.  
 Уманцевъ Серг. Антон. 108.  
 Умыруко-Занольскій Борисъ Никол. 135.  
 Унгернъ-Штернбергъ Мар. Алекс. 62.  
 Унгернъ-Штернбергъ Руд. Рудольф. 79.  
 Унковскій Ник. Вас. 88.  
 Урюпина Ел. Дм. 120.  
 Усаковская Вѣра Алексав. 99.  
 Уссаковский Евг. Евг. 35, 43, 99.  
 Усовъ Ал-андр. Ал-андр. 80.  
 Усовъ Як. Степ. 167.  
 Успенскій Леонид. Иван. 55, 62, 103.  
 Успенскій Леонидъ Петров. 151.  
 Успенскій Пав. Ник. 53.  
 Успенскій Пет. Леонид. 4.  
 Устиновъ Владим. Мих. 32.  
 Устиновъ Всевол. Влад. 70.  
 Усубовъ Ибрагимъ Ага 39.  
 Усь Вас. Вас. 14.  
 Усь Ив. Прокоф. 122.  
 Усь Як. Прокоф. 106, 110.  
 Уткинъ Конст. Петр. 6, 19, 23, 26,  
 96, 98.  
 Учагинъ Ал-андръ Ник. 86.  
 Ушаковъ Ал-андр. Пав. 143.  
 Ушановъ Петръ Матв. 96.

Ф.

Фаберь Авг. Як. 12.  
 Фаберь Юліусъ Ант. 12.  
 Фаберь Ѳед. Ив. 56.  
 Фабри К. С. 94.

Фаворовъ Ал-андръ Ив. 138.  
 Фаворовъ Никол. Юсиф. 172.  
 Фаворовъ Пет. Юсиф. 143.  
 Фавръ Владим. Георг. 17.  
 Фадѣевъ Мих. Ив. 29.  
 Фадѣичевъ Вас. Влад. 19.  
 Фассаръ Эльф. Ѳед. 62.  
 Фаусекъ Вяч. Андр. 24.  
 Фанштейнъ Григ. Веніам. 92.  
 Файстъ Эдуардъ Франц. 99, 104.  
 Фай Адольфъ Герних. 61, 67.  
 Феденко Ѳед. Игн. 131.  
 Федоровъ Харлам. Арсен. 174.  
 Федоровскій Ал-андръ Ал-андр. 5, 58, 72, 73, 75.  
 Федоровскій Ал-андръ Зах. 7.  
 Федоровскій Ал-сѣй Петр. 178.  
 Федоровскій Влад. Вас. 59.  
 Федоровскій Гавр. Никол. 11.  
 Федоровскій Дмитр. Ал-андр. 79.  
 Федоровскій Дм. Дм. 40.  
 Федоровскій Иоан. Гавр. 127, 128.  
 Федоровскій Маркіанъ Ал-андр. 72.  
 Федоровскій Митроф. Ал-андр. 15.  
 Федоровскій Мих. Як. 165.  
 Федоровскій Ник. Андр. 46, 60, 179.  
 Федоровскій Никол. Гавр. 128.  
 Федоровскій Никол. Дм. 69.  
 Федоровскій Ник. Ильичъ 179.  
 Федоровскій П-тръ Сем. 123.  
 Федоровъ Ал-андр. Ефим. 10.  
 Федоровъ Ал-андръ Степ. 155.  
 Федоровъ Ал-сѣй Ал-сѣев. 21.  
 Федоровъ Ал-андръ Яков. 170.  
 Федоровъ Ант. Степ. 41.  
 Федоровъ Вас. Ал-андр. 116.  
 Федоровъ о. Вас. 115, 183.  
 Федоровъ Вас. Евграф. 176, 177.  
 Федоровъ Вас. Иоан. 152.  
 Федоровъ Вас. Ѳед. 19, 107.  
 Федоровъ Георг. Харлам. 174.  
 Федоровъ Иоан. Вас. 173.  
 Федоровъ Иоан. Иоан. 44, 71, 73.  
 Федоровъ Ив. Кузьм. 7.  
 Федоровъ Конст. Андр. 56.  
 Федоровъ Конст. Павл. 141.  
 Федоровъ Мих. Ѳед. 92.  
 Федоровъ Ник. Евгр. 165.  
 Федоровъ Ник. Ив. 139.  
 Федоровъ Ник. Пав. 72, 73, 101.

Федоровъ Парсен. Ѳед. 115.  
 Федоровъ Самуиль Ник. 174.  
 Федоровъ Тимоѣй Конст. 184.  
 Федоровъ Тим. Пав. 142.  
 Федоровъ Як. Вас. 137, 138.  
 Федоровъ Як. Иоан. 174.  
 Федоровскій Ѳома Иоан. 174.  
 Федорченко Григ. Ѳед. 153.  
 Федосѣва 90.  
 Федосѣевъ Ал-андръ Мих. 129, 130, 131, 133.  
 Федосѣевъ Вас. Ив. 51.  
 Федосѣевъ Ив. Орест. 12.  
 Федосѣевъ Ник. Матв. 95.  
 Федосѣевъ Пав. Ив. 33.  
 Федуловъ Сем. Ал-андр. 80.  
 Федюшинъ Ив. Влад. 9.  
 Федюшинъ Пав. Мих. 26.  
 Федѣй Филип. Діомид. 159.  
 Фельдау Орестъ Рудол. 22, 137.  
 Фельдманъ Рафаиль Андр. 17, 50.  
 Фендриковъ Вас. Григ. 175.  
 Феневъ Аристархъ Стеф. 173.  
 Феневъ Мих. Стеф. 159.  
 Феневъ Стеф. Евграф. 55, 57, 59.  
 Фенерли Абр. Сем. 81.  
 Фенерли Мард. Лаз. 81.  
 Фенинъ Ник. Вал. 144, 147.  
 Феоктистовъ П. Е. 65.  
 Феоктистовъ Пет. Коандр. 3, 144.  
 Фефиловъ Никиф. Георг. 15.  
 Ферберъ Юлій Аким. 45.  
 Ферхманъ Пет. Робер. 17.  
 Фершко Ал-сѣй Як. 70.  
 Фесенко А. В. 60.  
 Фесенко Ив. Вас. 26.  
 Фесенко Козьма Ѳед. 156, 157.  
 Фесенковъ Ник. Степ. 184.  
 Фейхтнеръ Ал-андръ Ал-андр. 171.  
 Фейфець Хаимъ Шлемовичъ 77.  
 Фигуровскій Дм. Гав. 33.  
 Фигуровскій Пет. Глѣб. 29.  
 Фиженко Ѳед. Ал-сѣев. 124.  
 Филевскій Ив. Пав. 142.  
 Филевскій Иоан. Иоан. 72, 74.  
 Филевскій о. Юсифъ 63.  
 Филевскій Никол. Ѳед. 173.  
 Филевскій Пав. Ильичъ 173.  
 Филевскій Як. Ильичъ 159.



Филемоновичъ Мих. Фелик. 164.  
 Филимоновъ Ал-ндръ Ив. 166.  
 Филимоновъ Родионъ Петр. 175.  
 Филимоновъ Серг. Мих. 100.  
 Филипповичъ Влад. Гавр. 33.  
 Филипповичъ Ив. Гавр. 40, 41.  
 Филипповъ Аван. Ильичъ 19, 26.  
 Филипповъ Ник. Ник. 95.  
 Филипповъ Пав. Ал-ндр. 110, 111, 117,  
 119.  
 Филипповъ Стеф. Григ. 115.  
 Филнисъ Ал-ндръ Юльев. 56, 99.  
 Филинъевъ Ал-ндръ Ив. 27.  
 Филонова Надежда Мих. 97, 99, 101.  
 Филоновъ Борисъ Григорьев. 83.  
 Филоновъ Ник. Львов. 106.  
 Филоновъ 107.  
 Фингергуттъ Конст. Герм. 30.  
 Финке Ив. Андр. 38.  
 Финкельштейнъ Ал-ндръ Ал-ндр. 50.  
 Финогенова Елена Никол. 58.  
 Финогеновъ Вас. Никол. 154, 155, 156,  
 158.  
 Финогеновъ Ив. Ник. 75.  
 Фирсовъ Георг. Андреев. 167, 168.  
 Фиськовъ Дм. Сидор. 21.  
 Фитюлькинь Мих. Евг. 69.  
 Фламъ Елен. Никол. 12.  
 Флоринскій Викт. Иоан. 158.  
 Флоринскій Вас. Петр. 165.  
 Флоринскій Сем. Иоан. 108.  
 Флорова Ал-ндра Никол. 67.  
 Флорова Мар. Ник. 67.  
 Фоліо Леон. Генр. 60, 63.  
 Фолькертъ Нелли Петр. 12.  
 Фоменко Сем. Петр. 73, 74.  
 Фоменко Як. Ем. 169.  
 Фоменко Фед. вт. 169, 175.  
 Фоминъ о. Георгій 55.  
 Фоминъ Георг. Григ. 158.  
 Фоминъ Иоан. Тим. 159.  
 Фоминъ Ник. Ал-ндр. 4, 95.  
 Фоминъ Никол. Никол. 6.  
 Фоминъ Пав. Георг. 123.  
 Фоминъ Пет. Ал-ндр. 155.  
 Фоминъ о. Петръ 60, 74.  
 Фоминъ Петръ Георг. 56.  
 Фоминъ Тимоѳ. Григ. 141.  
 Фомичевъ Пет. Митр. 12.  
 Форбродтъ Эдуардъ Вял. 25.

Форовъ Конст. Ал-ндр. 121.  
 Фортунатовъ А. Д. 5.  
 Фостиковъ Мих. Павлов. 179.  
 Франштейнъ Герм. Аким. 31.  
 Френкель Григ. Абрам. 30.  
 Фрейманъ Никол. Гавр. 15.  
 Фрей Павл. Павл. 182, 183.  
 Фриче Генрихъ Богданов. 88.  
 Фриче Марья Андреев. 59.  
 Фуксъ Влад. Карл. 181.  
 Функенштейнъ Юлій Эмил. 56.  
 Фурдуевъ В. П. 5.  
 Фурдыло Григ. Автоном. 1672.  
 Фурсенко Конст. Вас. 182.  
 Фурсенко Конст. Никол. 32.  
 Фурсинъ Ник. Моис. 138.  
 Фурсовъ Никол. Егор. 15.  
 Футранъ Моисей Срулев. 50.

## X

Хавкинъ Борисъ Влад. 59.  
 Хажинскій Мейеръ Ханмов. 51.  
 Халанскій Мих. Гавр. 5, 58.  
 Халанскій Мих. Георг. 5, 45.  
 Хановъ Сем. Степ. 25.  
 Харакозь Григ. Дм. 56.  
 Харакозь Юлія Никол. 64.  
 Хараманскій Здисл. Юліан. 3, 16.  
 Харина Ал-ндр. Гавр. 57, 61, 97, 99,  
 100, 101.  
 Харина Юлія Алекс. 97.  
 Харинъ Плат. Никол. 167.  
 Харитоненко Вѣра Андр. 97, 182.  
 Харитоненко Нат. Макс. 177.  
 Харитоненко Пав. Ив. 90, 95, 97, 100,  
 117, 170, 177, 183.  
 Харитоновъ Ив. Андр. 149.  
 Харламовъ Пет. Петр. 106.  
 Харціевъ Вас. Ив. 55, 58, 102.  
 Харченко Андр. Ив. 163.  
 Харченко Евг. Пет. 175.  
 Харченко Лука Викит. 180.  
 Харченко Сем. Петр. 175.  
 Харченко Филип. Лук. 164.  
 Харчувъ Григ. Алекс. 27.  
 Харьковскій Фирсъ Вас. 175.  
 Харюковъ Пав. Фед. 142.  
 Хворостенко Фед. Григ. 110.

Хижняковъ Вас. Ив. 185.  
 Хижняковъ Георг. Пав. 133.  
 Хижняковъ Юан. Юан. 141.  
 Хижняковъ Пав. Петр. 90, 184.  
 Хижняковъ Фед. Пет. 185.  
 Хилнскій Владим. Ант. 157.  
 Химченко Пет. Егор. 160.  
 Хиневичъ Ив. Карл. 10.  
 Хлоновъ Аван Аван. 12.  
 Хлоновъ Ив. Алек. 64.  
 Хлоновъ Фед. Ал-сѣв. 135.  
 Хлѣбниковъ Ал-сѣй Никол. 19, 23, 64, 91, 96, 106.  
 Хлѣбниковъ Георг. Георг. 127.  
 Хмыза Ант. Франц. 12.  
 Хмѣлевскій Влад. Алекс. 33.  
 Ходаковъ Ал-идръ Ив. 24.  
 Ходасевичъ Болес. Ант. 154.  
 Ходасевичъ Мих. Осип. 8.  
 Ходасевичъ Фед. Юсиф. 36.  
 Ходневъ Ал-идръ Ал-идр. 113.  
 Ходскій Инвол. Влад. 31.  
 Ходской Георг. Ник. 162.  
 Ходунъ Сем. Дем. 11.  
 Холодовскій Пав. Сем. 86.  
 Холявнъ Ал-идръ Федор. 18.  
 Хомайко Ив. Никит. 180.  
 Хондзинскій Эмануилъ-Маріанъ Антон. 37.  
 Хорватъ Левъ Дм. 155.  
 Хороманскій Стан. Гул. 35.  
 Хорошевскій Влад. Юліан. 130, 132.  
 Хорошиловъ Ал-сѣй Ник. 182.  
 Хорошковъ Юан. Федос. 165.  
 Хорошунъ Георг. Мих. 13.  
 Хорошунъ Ив. Ник. 112.  
 Хорошунъ Ив. Ив. 15.  
 Хоруженко Фед. Назар. 153.  
 Хоружинскій Вас. Вас. 22.  
 Хорцева Юлія Ник. 12.  
 Храмцовъ Ив. Тим. 86, 104.  
 Храмцовъ Ник. Тим. 105, 106, 107.  
 Хрестюшинъ Стеф. Анд. 116.  
 Христенко Козьма Мих. 123.  
 Христіанна Натал. Зинов. 121, 122.  
 Христіаннъ Зинов. Ал-сѣв. 119.  
 Христіановскій Фед. Мих. 151.  
 Хрущовъ Ал-идръ Дмитр. 161.  
 Хрущовъ Ив. Петр. 44, 82.  
 Хрущовъ Пав. Дм. 46.

Хрусталева Влад. Вас. 2, 52.  
 Худашовъ Ив. Ив. 38, 43, 64.  
 Худольскій Пет. Ив. 113.  
 Хуцѣвъ Ник. Фед. 22, 65, 89, 90.

## Ц.

Царевскій Вас. Фед. 174.  
 Цауне Юлій Семенов. 77.  
 Цвѣтковъ Косьма Семен. 182.  
 Цебенко Феодос. Ник. 22.  
 Цебро Ив. Ив. 166.  
 Цебро Пет. Ефим. 166.  
 Цекифель Вал. Вик. 63.  
 Цементовъ Карл. Ив. 92.  
 Церковницкій Ал-идръ Ник. 184.  
 Церковный Харит. Никиф. 14.  
 Цегреусъ Вл. Вас. 105.  
 Цехмистро Спирид. Фед. 129.  
 Цеценко Зах. Фед. 183.  
 Фоль-Циглеръ Ник. Петр. 124, 125.  
 Циглеръ Мих. Карл. 52.  
 Цигуновъ Тим. Ал-идр. 13.  
 Цилорникъ Ив. Дм. 107.  
 Цитовичъ Ник. Петр. 27.  
 Цитовичъ Пет. Фед. 7.  
 Циціановъ Платонъ Солом. 181.  
 Цовма Осипъ Ипатіев. 124.  
 Цыбулевскій Эмман. Ал-идр. 134.  
 Цыбульничъ Степ. Кузьм. 129.  
 Цывнискій Люціанъ Ситиз. 70.  
 Цыгановко Геннад. Луз. 41.  
 Цыкманъ Лейба Моисеев. 125.  
 Цыпорики Як. Ив. 107.  
 Цымбаль Никол. Авксент. 166.  
 Цуриковъ Веніам. Ник. 8.  
 Цѣкало Лука Данил. 166.  
 Цѣловальникъ Ив. Ив. 153.  
 Цѣлорикъ Ив. Дмит. 107.  
 Цѣпина Марья Андреев. 58.  
 Цѣиковъ Ал-сѣй Андр. 20, 21.  
 Цѣхановецкій Гит. Матв. 47.  
 Цѣхановичъ Викт. Вас. 24.  
 Цѣхановскій Ник. Игн. 144, 145, 147.  
 Цѣхановскій Мих. Мих. 29.

## Ч.

- Чаговцовъ Андр. Львов. 108.  
 Чаговцовъ Мих. Ософ. 15.  
 Чаговцовъ Стеф. Львов. 123.  
 Чалхушьянъ Григ. Христ. 31.  
 Чалышевъ Андр. Осноф. 155, 156.  
 Чалый Григ. Данилов. 176.  
 Чалый Вас. Оед. 37.  
 Чамовъ Вас. Ал-ндр. 127.  
 Частникъ Пав. Никол. 186.  
 Чаусовъ Лев. Ив. 50.  
 Чебановъ Влад. Кириллов. 173.  
 Чеботаревъ Георг. Ив. 17, 64, 71.  
 Чеботаревъ Ив. Ив. 25.  
 Чеботаревъ Мих. Барн. 36.  
 Чеботаревъ Сем. Яков. 19.  
 Чеботарева Алекс. Яков. 62, 84.  
 Чебышевъ Влад. Никол. 171.  
 Чекановъ Никол. Ал-ндр. 54, 60.  
 Челюданова Зин. Влад. 115.  
 Челюстинъ Мих. Мих. 42.  
 Чемберъ Никол. Ипол. 181.  
 Чентуковъ Аким. Мин. 146.  
 Чентуковъ Влад. Митр. 22, 23.  
 Чевановъ Ал-ндр. Еф. 23.  
 Чепеленко Елис. Ив. 142.  
 Чеплыгинъ Алек. Тимоф. 30.  
 Чепурный Дан. Григ. 153.  
 Чешъга Мар. Ив. 89.  
 Червонецкий Ал-ндр. Ал-ндр. 165.  
 Червонецкий Ал-ндр. Осодор. 108, 109.  
 Червонецкий Ант. Вас. 184.  
 Червонецкий Ив. Ив. 132.  
 Червонецкий Ник. Вас. 108.  
 Чергинецъ Пав. Сав. 124.  
 Череваневъ Ив. Никит. 120.  
 Черевковъ Ал-ндр. Мих. 49, 93.  
 Черемисиновъ Влад. Ал-ндр. 113.  
 Черемисиновъ Дм. Анат. 114.  
 Череновъ Антон. Оед. 116.  
 Череновъ Никол. Ром. 33, 118.  
 Черкасовъ Григ. Мих. 15.  
 Черкасовъ Мих. Мих. 25.  
 Черкасовъ Пет. Емел. 15.  
 Черкасовъ Як. Никол. 114.  
 Черкашиновъ Оед. Мих. 142.  
 Черкасъ Илья Юсиф. 29.  
 Червай А. В. 5.  
 Червай Ал-ндръ Ив. 58.  
 Червай Ал-ндр. Львов. 77.  
 Червай Никол. Ал-ндр. 52, 105.  
 Черненко Ел. П. 120.  
 Черненко Осодор. Кирил. 135, 137.  
 Чернивецкий Никол. Мих. 108.  
 Черниговский Ник. Алекс. 184.  
 Черниковъ Авр. Лазар. 32.  
 Черниковъ Ив. Пет. 31.  
 Черниловский-Соколь Ал-сий Сем. 41.  
 Черниловский-Соколь Пав. Юс. 69.  
 Черницкий Вас. Ив. 30.  
 Черницкий Сем. Григ. 139.  
 Чернобаевъ Мих. Пав. 148.  
 Черновъ Мих. Вас. 21.  
 Черновъ Никол. Ильичъ 147.  
 Черноглазовъ Пет. Пет. 78.  
 Чернозубовъ Никол. Ив. 78, 83.  
 Черноруцкий Никол. Андр. 78.  
 Чернушенко Ив. Ив. 31.  
 Черпуха Андр. Григ. 127.  
 Черныховъ Ник. Мих. 18.  
 Черныховъ Андр. Мих. 64.  
 Чернышевъ Ив. Петр. 125, 126.  
 Чернышевъ Серг. Ал-ндр. 51.  
 Чернышовъ Оед. Апол. 186.  
 Чернышовъ Осма Мих. 15.  
 Чернышева Анаст. Ив. 150.  
 Черный Ант. Никит. 159.  
 Черный Петръ Вас. 12.  
 Чернявский Ал-ндр. Як. 133.  
 Чернявский Мелет. Мих. 116.  
 Чернявский Мих. Андр. 158, 159.  
 Чернявский Мих. Прокоф. 147.  
 Чернявский Пав. Андр. 146.  
 Чернявский Оед. Никол. 16, 179.  
 Чернявский Ософ. Дм. 75.  
 Черняевъ Ант. Григ. 151.  
 Черняевъ Елизаръ Макар. 116.  
 Черняевъ Ив. Вас. 87.  
 Черняевъ Илья Юан. 109.  
 Черняевъ Ник. Ив. 30.  
 Черняевъ Пав. Ил. 152.  
 Черняевъ Пет. Ильичъ 123.  
 Черняевъ Сем. Яков. 172.  
 Черняковский Ал-ндръ Григ. 10.  
 Черниковская Людм. Мих. 62.  
 Черторижский Ал-ндр. Елисеев. 16, 98.  
 Черторижский Ал-ндр. Емил. 88.  
 Чесноковъ Андр. Никол. 24.  
 Четвериковъ Влад. Пав. 44.



Четвериковъ Серг. Пав. 29.  
 Чефрановъ Ив. Як. 117.  
 Чигириновъ Григ. Пав. 10.  
 Чижъ Болесл. Юсиф. 36.  
 Чижевскій Иоан. Лук. 71, 72, 73.  
 Чижевскій Петръ Луд. 161, 162.  
 Чикаловъ Евг. Иоан. 108.  
 Чикинъ Ал-ндръ Сем. 160.  
 Чириковъ Андр. Дм. 20, 48, 53, 102.  
 Чириковъ Ив. Серг. 56.  
 Чиркинъ Стеф. Иоан. 152.  
 Чиркина Мар. Ив. 150.  
 Чистяковъ Вас. Вас. 180.  
 Чистякова О. Л. 66.  
 Чичибабинъ Ал-ндр. Сав. 30.  
 Чичинадзе Виссар. Виссар. 30.  
 Чисвало Ив. Никит. 175.  
 Чмилевскій Данилъ Григ. 8.  
 Чоглоковъ Викт. Петр. 147.  
 Чубаровъ Кеворкъ Иоанесов. 32.  
 Чувшило Оед. Григ. 178.  
 Чугаевъ Ал-ндръ Кон. 163.  
 Чугаевъ Ал-сѣй Ром. 184, 185.  
 Чугаевъ Пав. Ром. 185.  
 Чугаевъ Серг. Конст. 134.  
 Чугинъ Влад. Ив. 81.  
 Чудновскій Ал-ндр. Ив. 141.  
 Чудновскій Иоан. Вас. 140, 142.  
 Чудновскій Петр. Вас. 165.  
 Чуевскій Ив. Аван. 49.  
 Чумакъ Григ. Гавр. 124.  
 Чумаченко Маркіанъ Пав. 185.  
 Чумаченко Оедос. Аввак. 123.  
 Чумачковъ Пет. Оед. 113.  
 Чунихинъ Леон. Львов. 106.  
 Чуприновъ Эразмъ Монс. 118.  
 Чурлинъ Юсаф. Андр. 18.  
 Чурсинъ Прокоф. Вас. 20, 23.  
 Чутовскій Ив. Кириак. 41.  
 Чуйко Як. Монс. 14.

### III.

Шабаевъ Влад. Веніам. 181.  
 Шабановъ Зах. Мих. 142.  
 Шабашевъ Вас. Вас. 146.  
 Шабель Пет. Ив. 186.  
 Шабири Никиф. Оед. 135, 143.  
 Шаде Влад. Ал-ндр. 37.  
 Шадровъ Никол. Осип. 4, 9, 161.

Шандори Пет. Степ. 54.  
 Шандыбина Ксенія Борис. 112.  
 Шаниковъ Вас. Георг. 148.  
 Шаниковъ Егоръ Конст. 145.  
 Шантаринъ Никол. Никол. 42.  
 Шанка Дм. Пет. 159.  
 Шаповаловъ Мих. Оедор. 53.  
 Шаповаловъ Ник. Ив. 18.  
 Шапоренко Троф. Григ. 11.  
 Шапошниковъ Венед. Ал-ндр. 113.  
 Шапошниковъ Ив. Агеев. 107.  
 Шапошниковъ Юсифъ Оед. 14.  
 Шапошниковъ Оед. Прокоф. 109.  
 Шаправскій Герм. Серг. 160.  
 Шаровкина Ал-ндра Ив. 131.  
 Шаровкинъ Ив. Сав. 134.  
 Шароградская Ан. Меод. 132.  
 Шароградская Зин. Меод. 132.  
 Шароградская Нат. Меод. 132.  
 Шарый Як. Корнил. 68.  
 Шатиловъ Ив. Вас. 158.  
 Шауровъ Вас. Ив. 31.  
 Шафоростовъ Ив. Ив. 34, 105.  
 Шафранекъ Карлъ Карл. 85, 86.  
 Шафрановскій Вас. Андр. 169.  
 Шаховской Мих. Львов. 26, 98, 129.  
 Шахтактинскій Али-Ага-Наджафовъ 114.  
 Шайтанъ Исаакъ Юфудов. 30, 102.  
 Шваевъ Вас. Вас. 87.  
 Шварцъ Максъ Юсиф. 3.  
 Швачкинъ Ив. Оед. 10.  
 Шведкій Козьма Лазар. 128.  
 Шведовъ Никол. Оед. 35.  
 Швець Георг. Ив. 135, 143.  
 Шебанскій Никита Иоан. 152.  
 Шебатинскій Григ. Ал-сѣв. 116.  
 Шебатинскій Митроф. Оед. 109.  
 Шебатинскій Пет. Ал-сѣв. 108.  
 Шеболдаевъ Леон. Валент. 178—179.  
 Шенцова Марія Вас. 97.  
 Шенцова Марія Никол. 97.  
 Шевцовъ Мих. Карл. 18.  
 Шевченко Ив. Прокоф. 181.  
 Шевченко Ив. Як. 109.  
 Шевченко Логвин. Прокоф. 128.  
 Шевченко Марк. Григ. 135.  
 Шевченко Митр. Ив. 22.  
 Шевченко Мих. Стеф. 186.  
 Шевченко Никита Спирид. 154.  
 Шевченко Никиф. Евтроп. 56.

- Шевченко Пет. Прок. 126.  
 Шевченко Оѣма Андрон. 110.  
 Шелковокій Пав. Никанор. 173.  
 Шелконласовъ Никол. Оедот. 159.  
 Шеломицкій Ив. Петр. 10.  
 Шенкъ Вас. Август. 163.  
 Шенелевичъ Левъ Юліанов. 85, 102.  
 Шенелевскій Георг. Сем. 142.  
 Шереметьевскій Вл. Ив. 125.  
 Шереметьевъ Оед. Оедот. 167.  
 Шероцкій Андр. Ив. 54.  
 Шерцль Ричардъ Ив. 45.  
 Шейдтъ Нинол. Конст. 54.  
 Шейхль Ант. Вячесл. 55.  
 Шидловскій Ал-андр. Ром. 124.  
 Шидловскій Ив. Григ. 31.  
 Шидловскій Ник. Вас. 146.  
 Шидловскій Пет. Дмит. 32.  
 Шиленко Вас. Анн. 29.  
 Шилинъ Дмит. Адріан. 156.  
 Шилинъ Мих. Вас. 32.  
 Шилингъ Викт. Ив. 9.  
 Шиллеръ Викент. Викент. 56, 62.  
 Шиловъ Вас. Ив. 40.  
 Шиловъ Оед. Ив. 147.  
 Шилтовъ Ал-андр. Миваев. 48.  
 Шилтовъ Егор. Григ. 32.  
 Шилтовъ Ив. Григ. 31.  
 Шиманова Н. А. 89.  
 Шимановъ Андр. Львов. 110, 111.  
 Шимановъ Ив. Львов. 110.  
 Шимановскій Кон. Степ. 70.  
 Шимкова Мар. Ант. 94.  
 Шимковъ Андр. Льв. 34.  
 Шимковъ Андр. Пет. 5, 34, 45, 53.  
 Шимковъ Як. Козм. 145.  
 Шинкаревъ Козьма Мих. 169.  
 Шинилова Марія Ив. 102.  
 Шиниловъ Петръ Алекс. 83.  
 Шиницскій Георг. Феликс. 41.  
 Ширапаевъ Мих. Егор. 9.  
 Широкий Зах. Роман. 11.  
 Широцкій Петр. Васил. 146.  
 Широкова Ел. Алекс. 57.  
 Ширковъ Валер. Валер. 124, 125.  
 Ширковъ Вас. Валер. 124.  
 Ширяевъ Ив. Вас. 137.  
 Ширяевъ Никол. Аван. 155.  
 Шитковская Марія Ильинич. 58.  
 Шитковскій Ал-андр. Ильичъ 44, 93.  
 Шитковскій Ив. Ильичъ 139.  
 Шиховъ Вас. Вас. 55, 58, 67, 68, 103.  
 Шинко Исид. Цезар. 125, 127.  
 Шинкинъ Мих. Ив. 55.  
 Шинловъ Вас. Петр. 64.  
 Шинловъ Дим. Іоан. 174.  
 Шинловъ Іоан. Филип. 172.  
 Шинловъ Мих. Іоан. 108.  
 Шинловъ Пав. Астіан. 174.  
 Шинловъ Оед. Іоан. 174.  
 Шинновская Тавс. Алекс. 62.  
 Шинновскій Пет. Порф. 181.  
 Шкаруна Сем. Никол. 175.  
 Шкаруна Серг. Степ. 162.  
 Шкинеръ Викт. Филип. 8.  
 Шкляевъ Никол. Сем. 140.  
 Школьный Калистрат. Петр. 124.  
 Школяренко Аван. Семен. 61.  
 Школяренко Еф. Дан. 19, 61, 72, 84, 86, 91, 95, 96.  
 Школинскій Конст. Ефрем. 70.  
 Шкэрбатовъ Ник. Ник. 74.  
 Шлонакъ Вас. Моис. 43.  
 Шликинъ Никол. Ефим. 39.  
 Шмеманъ Меланья Мих. 155.  
 Шмелевъ Андр. Оед. 94.  
 Шмидтъ Юг.-Теод. Ив. 79.  
 Шмидтъ Петръ Эдуард. 51.  
 Шмидтъ Оед. Оед. 92.  
 Шмидтъ Оед. Эд. 34.  
 Шмидтъ Анатол. Петр. 50.  
 Шмидтъ Ив. Ив. 51, 62, 63.  
 Шмитъковъ Никол. Мих. 70.  
 Шней Мих. Вас. 38.  
 Шнейдеръ Влад. Кар. 38.  
 Шовинъ Мих. Ильичъ 62.  
 Шовскій Никол. Ив. 36.  
 Шокоатовъ Ник. Дмит. 172.  
 Шокоатовъ Порф. Дм. 108.  
 Шольцъ фонъ-Атерслебенъ Ник. Густ. 68.  
 Шосте Никол. Пав. 71.  
 Шостенко Вас. Ив. 56.  
 Шостенко Ив. Ив. 7.  
 Шоффа Оскаръ Карл. 81.  
 Шохъ 101.  
 Шнереръ Фел. Людвиг. 182, 183.  
 Шнигель Альфредъ Карл. 18, 67.

Шницбергъ Влад. Евгр. 42.  
 Шницбергъ Георг. Евграф. 42.  
 Шраменко Лукьянъ Дм. 87.  
 Шрейдеръ Владим. Егор. 135.  
 Шрейдеръ Конст. Вас. 33.  
 Штагеръ Ив. Фед. 117.  
 Штакеншнейдеръ Адрианъ Андр. 143.  
 Штакеншнейдеръ Влад. Андр. 24, 99,  
 101, 103.  
 Шгамъ Карлъ Христіан. 162.  
 Штанковъ Вас. Конст. 40, 54.  
 Штанковъ Вячесл. Конст. 119.  
 Штегеръ Ел. Эдуард. 149, 150.  
 Штенгеръ Ал-ндръ Ал-ндров. 167.  
 Фонъ-Штемпель Викт.-Эрн. Авг. 79.  
 Штепа Ив. Мих. 117, 122.  
 Штерманъ Евс. Наум. 35.  
 Фонъ Штейнъ Пав. Фед. 118.  
 Штейнбергъ Людв. Ант. 10.  
 Штейнбергъ Тек. Франц. 10.  
 Штейфонъ Ал-сій Конст. 21.  
 Штейфонъ Андр. Фед. 31.  
 Шторхъ Георг. Мих. 18, 63.  
 Штрикъ Ольга Ник. 182.  
 Штуббе Карлъ Вас. 101.  
 Штукаревъ Ив. Дмитр. 55, 60.  
 Штюрицъ Юлій Франц. 97.  
 Шу Альфр. Ал-ндр. 10.  
 Шубинъ Григ. Ив. 155.  
 Шубинъ Георг. Фед. 25, 144.  
 Шубинъ Никол. Вас. 22.  
 Шубинъ Петр. Макс. 79.  
 Шуваловъ Григ. Стеф. 38.  
 Шукгартъ Ив. Беренг. 9.  
 Шульга Ал-сій Евстафьев. 167.  
 Шульга Емел. Монс. 117.  
 Шульженко Петръ Федор. 95.  
 Шульжинскій-Сасевичъ Ник. Ник. 180.  
 Шульцъ-Эвлеръ Андр. Вас. 84.  
 Шульцъ Вас. Степ. 153.  
 Шульцъ Георг. Феод. 45, 59, 102.  
 Шульцъ Юс. Ант. 68.  
 Шульцъ Никол. Пет. 10.  
 Шумаковъ Леон. Сем. 41.  
 Шумейко Арт. Фед. 10.  
 Шунгинъ Ник. Антон. 182.  
 Шуствальдъ Серг. Александр. 95.  
 Шустеръ Францискъ Ив. 2, 19, 44,  
 83, 100.  
 Шустерманъ Ник. Пет. 118, 120.

Шутовъ Пет. Ант. 21.  
 Шухордина Ал-ндра Антон. 17.  
 Шухтанъ Леонид. Фердинанд. 76.

### III.

Щавинскій Северинъ Блаж. 93.  
 Щавинскій Юлій Блаж. 30.  
 Щегло Ив. Мелакіев. 166.  
 Щегловъ Влад. Пав. 27.  
 Щеголевъ Влад. Яковл. 71.  
 Щеголевъ Ник. Яв. 27.  
 Щеголевъ Матв. Ал-ндр. 51.  
 Щеголевъ Пет. Вас. 27.  
 Щекинъ Ив. Вас. 34.  
 Щекинъ Конст. Ив. 119.  
 Щекинъ Конст. Пармен. 50.  
 Щекинъ-Кротовъ Ник. Вас. 86.  
 Щекинъ-Кротовъ Ник. Евгр. 160, 162,  
 163.  
 Щекунинъ Ал-ндръ Антон. 182.  
 Щелкова Прасковья Ив. 57.  
 Щелковъ Влад. Пет. 17, 19, 34, 57,  
 61.  
 Щелковъ И. П. 5.  
 Щелкуновъ Андр. Андр. 71, 98.  
 Щелкуновъ Кирил. Георг. 161, 164, 165.  
 Щелкунова Тансіа Андр. 75.  
 Щелковская Варв. Доримед. 156.  
 Щенинскій Ал-ндръ Ал-ндр. 151.  
 Щенинскій Ал-ндръ Григ. 109.  
 Щенкинъ Андр. Вас. 3.  
 Щенкинъ Ив. Вас. 65.  
 Щербаковъ Дм. Ив. 94.  
 Щербаковъ Ив. Ив. 142.  
 Щербаковъ Ив. Степ. 176.  
 Щербатова Анна Никол. 163.  
 Щербатовъ кн. Борисъ Серг. 161.  
 Щербатовъ Никол. Борис. 160.  
 Щербина Вас. Вас. 142.  
 Щербина Митр. Петр. 152.  
 Щербина Пет. Вас. 116.  
 Щербининъ Іоан. Данил. 173.  
 Щербининъ Хрисанф. Сем. 134.  
 Щеткинъ Григ. Ив. 155.  
 Щиблетовъ Ал-ндръ Павл. 179.  
 Щиблетовъ Конст. Ал-ндр. 9.  
 Щигелевъ Ник. Григ. 13.  
 Щировскій Е. П. 5.



## Э.

- Эборовичъ Сем. Ник. 76.  
 Эварницкій Григ. Аним. 12.  
 Эвенховъ Стеф. Никол. 128.  
 Эггенбергъ Як. Як. 183.  
 Эдельбергъ Ал-ндръ Никол. 51, 59.  
 Эдельманъ Вѣра Петр. 183.  
 Экъ Никол. Конст. 119.  
 Экъ Пав. Ник. 7.  
 Элинскій Никол. Вас. 185.  
 Элинскій Як. Вас. 170.  
 Эляшевъ Маркъ Арон. 119.  
 Энгельгардъ Вѣра Алекс. 58.  
 Энцидовъ Илья Фед. 128.  
 Энцидовъ Мих. Ил. 151.  
 Эннатскій Вас. Иоан. 134.  
 Эннатскій Дм. Мих. 185.  
 Эннатскій Ив. Андр. 15.  
 Эрбсъ Евг. Борис. 183.  
 Эрманъ Авг. Як. 10.  
 Эрлихъ Шимонъ Лазарьев. 49.  
 Эссенъ Андр. Петр. 9.  
 Эссенъ Серг. Ал-ндр. 29.  
 Эчкенко Дм. Харитон. 109.  
 Эйландтъ Викт. Фед. 1.  
 Эйландтъ Мар. Дидрих. 61.  
 Эйландтъ Ольга Дидр. 58.  
 Эйсманъ Ив. Андр. 131.

## Ю.

- Ювжикъ-Компанейць Орест. Ант. 28.  
 Юновичъ Франц. Флоріан. 12.  
 Юфевъ Ник. Осип. 30.  
 Юрасовскій Денисъ Конст. 32.  
 Юркевичъ Окт. Франц. 86.  
 Юрцова Мар. Кон. 20.  
 Юрченко Вас. Дан. 143.  
 Юрченко Конст. Мир. 21.  
 Юргенсонъ Вас. Ал-ндр. 31.  
 Юрьевъ Влад. Григ. 32.  
 Юрьевъ Илья Эмман. 31.  
 Юрьевъ Ник. Вас. 40.  
 Юрьевъ Никол. Ник. 11.  
 Юрьевъ-Пековецъ Вас. Вас. 29, 30.  
 Юрьянъ Юрій Андр. 84.  
 Юскевичъ Ник. Ив. 161, 162, 163, 164.  
 Юхиовъ Вас. Вас. 109.  
 Юхновичъ Никол. Юсиф. 85.

Юшкевичъ - Стаховскій Елиф. Мелет.  
113

- Юшковъ Алекс. Вас. 67.  
 Юшковъ Ал-сѣй Мих. 56, 58, 72.  
 Юшковъ о. Алексѣй 103.  
 Юшковъ Иоан. Ал-сѣв. 159.  
 Юшковъ Мих. Андр. 151.  
 Юшковъ Мих. Мих. 152.  
 Юшковъ Петр. Андр. 152.  
 Юшковъ о. Петръ 151.  
 Юшковъ Фед. Мих. 141.

## Я.

- Яблонскій Влад. Ал-ндр. 1.  
 Яблонскій Никол. Ал-ндр. 182, 183.  
 Яворская Анна Антон. 57.  
 Яворскій Ник. Ал-ндр. 53.  
 Ягниченко Мих. Род. 154, 155.  
 Ягнюкъ Юс. Мих. 135.  
 Язева Марья Вас. 121, 122.  
 Язевъ Ефимъ Ефим. 146, 149.  
 Языковъ Леонидъ Африк. 146.  
 Языковъ Никол. Никол. 28.  
 Яковлева Юлія Апол. 57.  
 Яковлевъ Дм. Ив. 114.  
 Яковлевъ Григ. Петр. 113.  
 Яковлевъ Мих. Никол. 115.  
 Яковлевъ Пав. Никол. 116.  
 Яковлевъ Ал-ндръ Никол. 116.  
 Яковлевъ Вл. Вл. 180.  
 Яковлевъ Иоан. Никол. 133.  
 Яковлевъ Влад. Як. 139.  
 Яковлевъ Никол. Никол. 139.  
 Яковлевъ Ив. Ив. 143.  
 Яковлевъ Бор. Ив. 30.  
 Яковлевъ Вас. Павл. 175.  
 Яковлевъ Ник. Ал-ндр. 12.  
 Яковлевъ Ив. Никол. 15.  
 Яковлевъ Ив. Петр. 16.  
 Якимовъ Ал-ндръ Никанор. 91.  
 Якимовъ Владим. Мих. 31.  
 Якимовъ Никол. Никол. 8.  
 Якимовъ Пет. Никанор. 91.  
 Якобіи А. И. 5.  
 Яковенко Владим. Ив. 30.  
 Яковенко Филип. Фед. 153.  
 Яковиндій Никол. Ив. 70.  
 Яковцевъ Пав. Ив. 14.  
 Якубовичъ Ник. Алек. 180.

- Якубовичъ Ант. Ософ. 10.  
 Якубовичъ Гавр. Вас. 152.  
 Якубовичъ Оед. Стеф. 134.  
 Якубовскій Андр. Гавр. 30.  
 Якубовскій Ив. Аким. 25.  
 Якубовскій Ник. Пет. 34.  
 Якутинъ Никол. Ив. 131.  
 Якушевскій Пет. Петр. 161.  
 Ямольскій Владим. Плат. 27.  
 Ямольскій Оед. Тим. 87.  
 Янковскій Ал-ндръ Осип. 140.  
 Янковская Алек. Влад. 75.  
 Янковскій Ал-ндръ Вас. 126.  
 Яновскій Вас. Никол. 116.  
 Яновскій Никол. Андр. 151.  
 Яновскій Пет. Илар. 141.  
 Яновъ Вас. В. 142.  
 Янонъ Ал-ндръ Раф. 83, 97.  
 Ячевскій Антонъ Игн. 28.  
 Ячевскій Свигизм. Фелик. 92.  
 Янчуковъ Иос. Ем. 24.  
 Янинъ Вас. Ив. 14.  
 Янынина Антошина Вас. 115.  
 Яременко Ан. Парф. 121.  
 Яременко Екат. Ив. 59.  
 Ярмакъ Вас. Герасим. 109.  
 Ярмакъ Илья Ал-сѣв. 14.  
 Яровицкій Ал-ндръ Григ. 11.  
 Яровскій Ал-сѣй Ильич. 34.  
 Ярошевскій Вас. Ал-сѣв. 46, 81.  
 Ярошъ Варвара Ив. 97, 100.  
 Ярошъ Кирианъ Никол. 47.  
 Ярцевъ Конст. Никол. 24.  
 Ярцевъ Ник. Ник. 68.  
 Ярцевъ Оед. Вас. 181.  
 Ярцовъ Ник. Конст. 146.  
 Ясевичъ Генр. Викент. 43.  
 Ясенскій Викт. Ант. 25.  
 Ясинскій Никол. Степ. 10.  
 Ясинскій Пав. Африк. 17, 48.  
 Ясицкій Панкр. Ал-ндр. 2.  
 Яскевичъ Ал. Ив. 33.  
 Ястрембскій Вас. Ал-ндр. 62.  
 Ястремская Ал-ндра Вас. 65, 90.  
 Ястремская Анаст. Алек. 75.  
 Ястремскій Ал-ндръ 122.  
 Ястремскій Алексе. Витал. 118, 128.  
 Ястремскій Вас. Ив. 59.  
 Ястремскій Вас. Иоан. 174.  
 Ястремскій Виталий Ал-ндр. 123.  
 Ястремскій Влад. Апол. 133.  
 Ястремскій Евст. Кондрат. 184.  
 Ястремскій Ив. Оед. 128.  
 Ястремскій Иоан. Никол. 141.  
 Ястремскій Ник. Ал-ндр. 151.  
 Ястремскій Никол. Вендикт. 134.  
 Ястремскій Никол. Дм. 134.  
 Ястребецкій Влад. Ант. 47.  
 Ятвинскій Пет. Гр. 14.  
 Яценко Ал-сѣй Троф. 43.  
 Яцина Андр. Герас. 129.  
 Яцковичъ Никол. Клемент. 5, 46.  
 Яцута Леонидъ Льв. 30.  
 Яцюкъ Оед. Аким. 116.  
 Ящинскій Станис. Оад. 154, 156.



**ОГЛАВЛЕНІЕ  
ОБЪЯВЛЕНІЙ.**

**На обложкѣ.**

Стр.

- Склады земледѣльческихъ и техническихъ машинъ **Ф. В. Альсопъ.**
- Французское Общество страхования жизни **Урбанъ.**
- Торговля **Н. К. Стеріо.**
- Складъ машинъ и техническихъ принадлежи. для заводовъ **Эмиль Гретеръ.**

**Передъ текстомъ.**

- Складъ земледѣльческихъ машинъ товарищества **М. Гельферихъ-Саде** . . . . . А
- Торговой домъ **«И. Р. Линденбергъ»** . . . . . Б
- Фабрика красокъ и лаковъ **Бр. Гольбергъ** . . . . . В
- Дено и магазины мануфактуръ **Ф. Г. Енуровскаго.** . . . . Г
- Типографія Губернскаго Правленія . . . . . Д

**На цвѣтной бумагѣ.**

- Вина **Лемеръ и К<sup>о</sup>** . . . . . I
- Зубопрачебный кабинетъ **В. Я. Липскаго.** . . . . II
- Склады негорюемыхъ касетъ **В. Б. Закржевскаго** . . . . . II
- Памятники и надгробныя плиты **Соммавилла** . . . . . II
- Заведеніе металлическихъ ситъ **Шапара** . . . . . II
- Изданія **Харьковскаго Статистическаго Комитета** . . . . . III
- Магазинъ **Чикаго** . . . . . IV
- Страховое агентство **Н. В. Орлова** . . . . . V
- Магазинъ **Общества чиновниковъ** . . . . . VI
- Профессиональный пивоза **А. Н. Ильашовой-Менчиць** . . . . . VI
- Магазинъ мужскаго платья **Г. Бейзель** . . . . . VII
- Южно-русская сельско-хозяйственная газета** . . . . . VIII



	Стр.
Машинно-строительный и мѣдно-литейный заводъ Л. А. Ридингеръ . . .	VIII
Оптикъ Т. Виттъ . . . . .	IX
Санаторіи и водолѣчебное заведеніе К. Я. Данилевскаго . . . . .	IX
Общество взаимнаго Кредита Прикащиковъ . . . . .	X
Алексѣевское горнопромышленное Общество . . . . .	XI
Книжный складъ Харьковской Губернской Земской Управы . . . . .	XII
Харьковское Общество взаимнаго Кредита . . . . .	XIII
Книжный магазинъ А. Д. Карчагина . . . . .	XIV
„Харьковскія Губернскія Вѣдомости.“ . . . . .	XIV
„Южный Край“ . . . . .	XIV
Второе Общество взаимнаго Кредита . . . . .	XV
Торговое и страховое агентство Н. С. Лысогоренко . . . . .	XVI

### Позади текста.

Главное агентство Страховаго Общества „Якорь“ . . . . .	1
Южно-бережскія вица С. И. Мальцева . . . . .	2
Спеціальный магазинъ бѣлья А. Я. Альшвангъ . . . . .	3
Южно-Россійское Коммисіонерство мужскаго платья Бертольдъ Гиршъ . . . . .	4
Чугунно-литейный заводъ и фабрика сельско-хоз. машинъ К. А. Трепке . . . . .	5
Магазинъ готоваго платья И. И. Высочина . . . . .	6
Сѣверное страховое Общество . . . . .	7
Мѣховые магазины Г. Трабскаго . . . . .	8
Торговля желѣзными и др. метал. тов. В. Г. Пономаревъ и П. П. Рыжовъ . . . . .	9
Садовое заведеніе А. В. Статсъ . . . . .	10
Чайная торговля П. И. Ващенкова . . . . .	10
Торговый домъ Н. А. Жевержеевъ и сынъ . . . . .	11
Главное музыкальное Дѣло А. Берманъ . . . . .	12
Магазинъ обуви И. Прикъ . . . . .	12
Торговый домъ Бр. А. и Я. Альшвангъ . . . . .	13
Заводъ земледѣльческихъ машинъ Э. И. Мельгозе . . . . .	14
Фабрика красокъ И. Ю. Файнберга . . . . .	14
Слесарно-механическое заведеніе В. В. Дорфъ . . . . .	15
Электрическій магазинъ и мастерская С. Дерковскаго . . . . .	16
Оптикъ и гравёръ Г. Шенбергъ . . . . .	16
Акціонерное Общество Мальцевскихъ заводовъ . . . . .	17
Магазинъ мебели и зеркалъ М. П. Иванова . . . . .	18
Итальянскій магазинъ Э. Лукачини . . . . .	18
Парижскій магазинъ готоваго платья . . . . .	19
Сѣменное Депо С. Соколова . . . . .	19
Пиво-медоваренный заводъ И. Е. Игнатищева . . . . .	20
Желѣзно-дорожная гостиница А. Н. Андропова . . . . .	20
Французско-Польскій книжный магазинъ и библиотечка Е. Сикорской . . . . .	21

	Стр.
Обои О. Д. Алпатовой . . . . .	21
Пиво-медоваренный заводъ Х. П. Рыбальченко . . . . .	22
Харьковскій Центральный чугуно-мѣдно-литейный заводъ . . . . .	22
„Русское Общество“ торговли аптекарскими товарами . . . . .	23
Склады Ф. А. Попова . . . . .	24
Сѣверная гостиница . . . . .	25
Сырная торговля Г. В. Ильвесъ . . . . .	25
Магазинъ военного портного Х. Б. Ласса . . . . .	25
Изданія Н. В. Масловича . . . . .	25
Магазинъ военного портного С. С. Грозберга . . . . .	26
Граверно-механическая мастерская I. Альтмунера . . . . .	26
Сырный погребуъ Э. С. Витвера . . . . .	27
Слесарно-механическое заведеніе В. В. Соколова . . . . .	28
Харьковское отдѣленіе книжнаго магазина „Новаго Времени“ А. С. Суворина . . . . .	29
Товарищество чайной торговли В. Перловъ . . . . .	30
Харьковское Асфальто-Толевое производство Кольбергъ и К <sup>о</sup> . . . . .	31
Магазинъ и складъ кафель и терракотовыхъ украшеній Х. Гуревича . . . . .	31
Музыкальный магазинъ А. Ф. Гергарда . . . . .	32



ГЛАВНОЕ АГЕНТСТВО  
СТРАХОВАГО ОБЩЕСТВА

„АКОРЬ“

*въ Харьковѣ*

**ПРИНИМАЕТЪ НА СТРАХЪ ОТЪ ОГНЯ**

всякаго рода недвижимыя и движимыя имуще-  
ства, сельско-хозяйственныя орудія, машины и  
продукты въ коннахъ, скирдахъ и зернѣ, а так-  
же и разный скотъ.

**Страхование жизни и страхование сухопут-  
наго транспортирования въ пути.**

Главный Агентъ

**Иванъ Кирилловичъ**

**ВЕЛИТЧЕНКО.**

*Главное агентство помѣщается на Рыбной  
ул., въ собственномъ домѣ № 19.*



ЮЖНО-БЕРЕЖСКІЯ ВИНА



СИМЕИЗСКИХЪ САДОВЪ



НАСЛѢДНИКОВЪ



ГЕНЕРАЛА С. И. МАЛЬЦОВА.

ХАРЬКОВЪ.

Торговая площадь, д. Добрынина, противъ биржи.

Адресъ для писемъ: Харьковъ, М. М. Десятникову.

„ „ телеграммъ — Десятникову.

ПРЕЙСЪ-КУРАНТЪ



ПО ПЕРВОМУ ТРЕБОВАНІЮ

ВЫСЫЛАЕТСЯ

БЕЗПЛАТНО.

— 3 —  
СПЕЦІАЛЬНЫЙ МАГАЗИНЪ

БѢЛЫЯ, ПОЛОТЕНЪ

ПОЛНАГО ПРИДАНАГО

МОСКОВСКІЙ ТОРГОВЫЙ ДОМЪ

Бр. А. Р. Альшвангъ,

Харьковъ, Московская улица.

ЕДИНСТВЕННАЯ ПРОДАЖА

ПОЛОТЕНЪ И СТОЛОВАГО БѢЛЫЯ

Гогачевской мануфактуры  
льняныхъ издѣлій

М. С. ЖРЪЛЪМОВА

КОСТРОМСКОЙ ГУБЕРНІИ.

Московскій Торговый Домъ Бр. АЛЬШВАНГЪ.

Харьковъ, Московская улица.

ЮЖНО-РОССИЙСКОЕ КОММИССИОНЕРСТВО  
МУЖСКАГО ПЛАТЬЯ

*Вертольдъ Гиршъ*

№ 8-й, Московская ул., д. № 8-й,

ПРОТИВЪ АМЕРИКАНСКАГО МАГАЗИНА.

Постоянный обширный выборъ готоваго мужекаго и дѣтскаго платья, изготовленнаго въ собственныхъ мастерскихъ въ С.-Петербургѣ, Варшавѣ и Харьковѣ по новѣйшимъ журналамъ.

ПРИЕМЪ ЗАКАЗОВЪ:

НА СТАТСКІЯ И ФОРМЕННЫЯ ПЛАТЬЯ ВСѢХЪ ВѢДОМСТВЪ.

Богатый ассортиментъ англійскихъ, французскихъ и русскихъ матеріаловъ.

**Мѣховыя пальто, шубы и шинели готовыя и на заказъ.**

Работы исполняются добросовѣстно, аккуратно и по умѣреннымъ цѣнамъ.

ОТДѢЛЕНІЯ:

С.-ПЕТЕРБУРГЪ, Невскій проспектъ, № 21.

МОСКВА, Театральный провѣздъ, д. Хлудовыхъ.

ВАРШАВА, Краковское предмѣстье, соб. домъ, № 47.

КИЕВЪ, Крещатикъ, д. Бродскаго.

РОСТОВЪ н./д., Николаевскій пер. и уг. больш. Садовой ул.

ВѢНА, Керитнерштрассе, № 13.



АДРЕСЪ

для

ТЕЛЕГРАММЪ:

**ТРЕПКЕ**

Харьковъ.



**К. А. ТРЕПКЕ.**

Въ Харьковѣ,

Черноглазовская

ул., домъ № 21.

**К. А. ТРЕПКЕ**

**ВЪ ХАРЬКОВѢ.**

**МЕХАНИЧЕСКІЙ ЧУГУННО-ЛИТЕЙНЫЙ ЗАВОДЪ**

**И ФАБРИКА**

**сельско-хозяйственныхъ машинъ и орудій.**

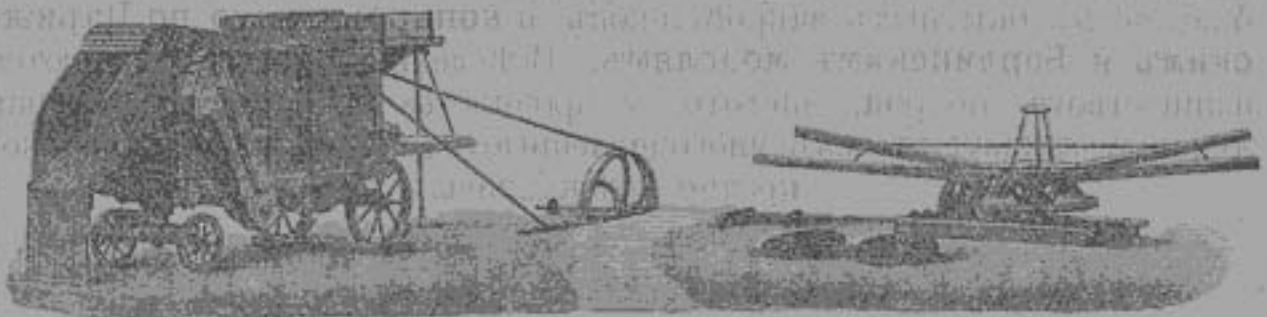

Изготовляютъ разные земледѣльческія машины и орудія, принимаетъ всякаго рода заказы для устройства фабрикъ и заводовъ, отливку чугуна и мѣди. Конныя сложныя молотильныя машины и американскіе топчакы съ 6 дюймовыми роликками по сист. Минарда Гардера, а также перевозныя молотильныя машины, начиная отъ 2-хъ конныхъ собственныхъ и другихъ системъ.

Имѣются въ **ГОТОВНОСТИ** разные сельско-хозяйственныя машины и орудія, крестьянскія молотилки, вѣялки, сѣялки, мельничныя поставы, круподерныя станки для выдѣлки крупъ и риса съ автоматическимъ аппаратомъ, шенорушки трехъ размѣровъ, сверлильныя токарныя станки и разные инструменты.

Подробные иллюстрированныя каталоги и всѣ точныя свѣдѣнія высылаются по первому требованію бесплатно.

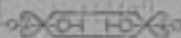

Телефонъ № 228.

# БОЛЬШІЕ МАГАЗИНЫ МУЖСКАГО, ДАМСКАГО и ДѢТСКАГО ГОТОВАГО ПЛАТЯ



и ПРИЕМА ЗАКАЗОВЪ



## И. И. ВЫСОЧИНА.

*Помѣщаются снизу Пассажа, д. Пашенко-Тряпкина, уголъ Ключевской ул. и Купеческаго пер. въ 2-хъ этажахъ, въ Харьковѣ.*

Единственный магазинъ по своему большому и разнообразному выбору, для всѣхъ сезоновъ и на всякое тѣлосложеніе, готового платья, приготовляемаго въ собственныхъ мастерскихъ, подъ наблюдениемъ опытныхъ закройщиковъ и копированнаго по Парижскимъ и Берлинскимъ моделямъ. Всѣ вещи поэтому отличаются изяществомъ покроя, чистотой и прочностью работы, не уступая лучшему заказу, въ чемъ многочисленные наши покупатели неоднократно убѣждались.

## ФОРМЕННОЕ ПЛАТЬЕ

для всѣхъ высшихъ и среднихъ учебныхъ заведеній  
ГОТОВОЕ И ПО ЗАКАЗУ.

Большія отдѣленія мѣховыхъ вещей, мѣховъ и сунонныхъ товаровъ, новѣйшей тнани и рисунковъ лучшихъ русскихъ и заграничныхъ фабрикъ.

Всѣ товары отличаются свѣжестью, изяществомъ и доброкачественностью, за что фирма ручается.

Цѣны на всѣ товары очень умеренныя, продажа безъ запроса и торга. Prix—fixe.

# СЪВЕРНОЕ СТРАХОВОЕ ОБЩЕСТВО

ПРИНИМАЕТЪ НА СТРАХЪ ОТЪ ОГНЯ:

всякаго рода недвижимыя и движимыя имуще-  
ства, фабрики, заводы и сельско-хозяй-  
ственные орудія и машины; продукты въ  
копнахъ, скирдахъ и зернѣ, а также и  
разный скоть.

ЗА СВѢДѢНІЯМИ ОБРАЩАТЬСЯ:

ВЪ ГЛАВНОЕ АГЕНТСТВО,

НАХОДЯЩЕЕСЯ ВЪ ХАРЬКОВѢ,

*Екатеринославская ул., д. Монакова № 19.*

Главный Представитель

**И. А. Монаковъ.**



Дипломъ Капенгагенской выставки—Членъ Парижской  
академіи.

Всѣ товары приобретаются мною  
лично на Лондонскихъ аукціон.  
и Лейпцигскихъ ярмаркахъ.



Мои магазины принимаютъ все-  
возможныя передѣлки, а также  
обм. стар. мѣх. вѣш. на новыя.

**АМЕРИКАНСКІЕ**

# Мѣховые Магазины Г. ТРАБСКАГО

**ВЪ ХАРЬКОВѢ:**

1. Розничный. Д. Пащенко-Тряпкина, Серебряная линія, № 76—77.
2. Оптовый магазинъ. Д. Пащенко-Тряпкина, Торговый рядъ № 78.
3. На Екатеринославской ул., соб. домъ № 31.
4. Постоянная торговли въ Ромнахъ, Полтавской губ.
5. Въ Нижнемъ Новгородѣ на ярмаркѣ, Царская улица.

**ПОСТОЯННО БОЛЬШОЙ ВЫБОРЪ:** камчатскихъ цѣльныхъ бобровъ, воротниковъ, чернобурыхъ лисицъ, песцовъ, куницъ и соболей. Мѣха чернобурые, песцовые, ильковые, енотовые, норковые и хорьковые и разн. др. мѣховые товары. При магазинахъ имѣется большой выборъ мужскихъ и дамскихъ **ШУБЪ, ШУБОКЪ, ПАЛЬТО и РОТОНДЪ.** Кроме того, магазины мои за своимъ ручательствомъ принимаютъ на себя исполненіе всевозможныхъ заказовъ изъ мѣховыхъ товаровъ, выдѣлку лисицъ, окраску и подборку мѣховъ.

**Цѣны, какъ на товары, такъ и на работы самыя умѣренныя.**

Прейсъ-куранты по требованію высылаются бесплатно.

ВЫСОЧАЙШЕ Утвержденное Товарищество  
ТОРГОВЛИ  
ЖЕЛѢЗНЫМИ И ДР. МЕТАЛЛИЧЕСКИМИ ТОВАРАМИ  
ПОДЪФИРМОЮ  
„В. Г. Пономаревъ и П. П. Рыжовъ“.



ПРАВЛЕНІЕ ВЪ ХАРЬКОВѢ.



*Николаевская площадь. Телефонъ № 125-й.*

Англійскіе и нѣмецкіе инструменты. Дверныя, оконныя и экипажныя приборы. Лампы висячія, стѣнныя и столовыя.

**РАЗНЫЯ СТРОИТЕЛЬНЫЯ ПРИНАДЛЕЖНОСТИ.**

Шорныя приборы, городская и ямская упряжь. Кучерскіе кафтаны и шляпы; ковры и клеенки.

Бронзовыя, тампаковыя и мѣдныя издѣлія. самовары, кофейники, чайники, подносы. мѣдная и эмалир. посуда, кровати, матрацы и умывальники.

Дерево для ажурной работы, кузнечные инструменты. Лампы рудничныя.

Складъ металловъ: желѣза листового и сортового, мѣди, олова, цинка, свинца, гвоздей, винтовъ, гаекъ и проч. строительныхъ матеріаловъ.

**ТРУБЫ ГАЗОВЫЯ, ВУРИЛЬНЫЯ И ПРИНАДЛЕЖНОСТИ КЪ НИМЪ.**

Проволочныя стальные канаты.

*Сталь литая и рессорная, экипажная и вагонная.*

Колокола и церковная утварь.

**ТЕХНИЧЕСКОЕ ОТДѢЛЕНІЕ:**

*Ремни, Брезенты, Тигли графитные, вѣсы, НАСОСЫ паровые и ручные, ПОЖАРНЫЯ ТРУБЫ, Вентили и краны и пр., пр. тех. издѣлія.*

# САДОВОЕ ЗАВЕДЕНІЕ

Большая Панасовка, соб. домъ № 68.

## МАГАЗИНЪ СЪМЯНЪ

Екатеринославская ул., д. № 1.

### Августа Васильевича Статсъ.

Магазинъ снабженъ всевозможными цвѣтущими и декоративными растеніями изъ собственныхъ оранжерей, а также изъ лучшихъ садоводствъ Германіи, Бельгіи и Голландіи.

Кромѣ растений въ магазинѣ производится продажа:

Сѣмянъ, искусственныхъ цвѣтовъ, различныхъ украшеній: изъ иммортели, манартовскихъ букетовъ и металлическихъ вѣнковъ.

Принимаются заказы: на букеты, вѣнки изъ живыхъ и сушеныхъ цвѣтовъ, постановка растений для свѣдебъ, баловъ и проч., на устройство и разбивку садовъ, а равно на посадку и высылку фруктовыхъ и декоративныхъ деревьевъ, кустарниковъ, розъ, луковицъ и проч.

**ПРЕЙСЪ-КУРАНТЪ ВЫСЫЛАЕТСЯ БЕЗПЛАТНО.**

Телефонъ № 218.

Авг. Статсъ.

## Прейсъ - Курантъ

ЧАЙНОЙ ТОРГОВЛИ

# И. И. ВАЩЕНКОВА

въ Харьковѣ.

Чай перваго сбора, оклеенный таможенной бандеролью:

№ 1-й . . . . .	3 руб. — коп.	№ 6-й* . . . . .	1 руб. 92 коп.
„ 2-й . . . . .	2 „ 60 „	„ 7-й . . . . .	1 „ 80 „
„ 3-й . . . . .	2 „ 40 „	„ 8-й . . . . .	1 „ 90 „
„ 4-й . . . . .	2 „ 20 „	„ 9-й . . . . .	1 „ 40 „
„ 5-й . . . . .	2 „ — „	„ 10-й . . . . .	1 „ 20 „

Всѣ вышеознач. чай развѣшены въ фунтахъ, полуф., четверт. и восьмизъ ф.

\* Чай № 6 развѣшенъ исключительно въ 1/16, 1/32 и 1/64 фун.

Чай въ жестяныхъ коробкахъ на цѣну 2 р. 20 к., 2 р. 40 к., 2 р. 60 к. и 3 р. развѣшенъ въ фунтахъ, полуфунтахъ и четвертяхъ.

**ВЪСЬ ЧИСТЫЙ БЕЗЪ УПАКОВКИ.**

Прошу гг. покупателей при заказѣ обозначать, въ какой упаковкѣ желаютъ получать чай, въ жестяныхъ коробкахъ или безъ коробокъ.

Адресъ: Ивану Ивановичу Ващенкоу, Рыбная ул., въ Харьковѣ.



ТЕЛЕФОНЪ КОНТОРЫ № 479.

# Торговый Домъ



## „Н. А. ЖЕВЕРЖЕЕВЪ и СЫНЪ“

ВЪ ХАРЬКОВѢ.

ГЛАВНАЯ КОНТОРА при магазинѣ въ собственномъ помѣщеніи, въ Гостинномъ дворѣ, въ Соборномъ пер.

СОБСТВЕННЫЕ САДЫ НА ЮЖНОМЪ БЕРЕГУ КРЫМА.

### В И Н А

Заграничныя, Крымскія, Кавказскія и Бессарабскія.

РАЗНЫЕ ВОДКИ И ЛИКВЕРЫ,

СИГАРЫ и ГАСТРОНОМИЧЕСКІЕ ТОВАРЫ.

- 1) Главный магазинъ въ Соборномъ пер., въ собственномъ помѣщеніи, въ Большомъ Гостинномъ дворѣ.
- 2) Погребъ подъ лавками Усп. собора | Въ Большомъ Гостинномъ дворѣ.
- 3) Погребъ подъ лавками Шеклѣва | номъ дворѣ.
- 4) Погребъ на углу Торговой пл. и Троиц. пер., въ д. Фесенко.
- 5) Магазинъ на Екатеринославской ул., въ соб. домѣ.
- 6) Магазинъ на Клочковской ул., въ соб. д.
- 7) Магазинъ на Конной площади, въ соб. лавкѣ.
- 8) Оптовый складъ хлѣбнаго вина и спирта.

МУЧНАЯ. МАСЛЯНАЯ и БАКАЛЕЙН. ТОРГОВЛЯ въ собственныхъ лавкахъ на Конной пл., Екатеринославской и Клочковской ул.

### ЗАВЕДЕНІЯ

*Русскихъ игристыхъ винъ, искусственныхъ минеральныхъ и фруктовыхъ водъ, въ Гор инскомъ пер., д. Штейфона.*

Крупнообдирная мельница и укусный эстрагонный заводъ на Клочковской ул., въ соб. домѣ.

ТЕЛЕФОНЪ КВАРТ. № 78.

ТЕЛЕФОНЪ ЛАВКИ НА КОННОЙ ПЛОЩАДИ № 480.

ТЕЛЕФОНЪ МАГАЗИНА НА КАТЕРИНОСЛАВСКОЙ УЛ. № 78.

**ГЛАВНОЕ МУЗЫКАЛЬНОЕ ДЕПО.**

**А. БЕРМАНА.**

*Харьковъ, Московская улица.*

Существуетъ  
съ 1870 г.

Существуетъ  
съ 1870 г.

**РОЯЛИ И ПИАНИНО**

Поставщиковъ 5-ти Высочайшихъ Дворовъ: К. М. ШРЕДЕРА, Сmidtъ-Вегнеръ, Мюльбаха, Влютнера, Швехтенъ и друг. первоклассн. фабрикъ,

**а также ПИАНИНО СОБСТВЕННОЙ ФАБРИКИ,**

премированныхъ на выставкахъ высшими наградами и на Всероссийской Нижегородской медалью.

Принимаю починки и настройки, исполнение фабричное.

Имѣю болѣе ста пятидесяти благодарностей отъ извѣстныхъ лицъ и учреждений.

**МАГАЗИНЪ**

**ЗАГРАНИЧНОЙ И ВАРШАВСКОЙ ОБУВИ**

**М. ДИРМАНЪ**

**ВЪ ХАРЬКОВЪ.**

*на Николаевской площади, д. Штейфона.*

Большой выборъ мужской, дамской и дѣтской обуви самыхъ изящныхъ фасоновъ.

**ЦѢНЫ**

**БЕЗЪ**

**запроса**



# ТОРГОВЫЙ ДОМЪ

## Бр. А. и Я. Альшвангъ.

### МАГАЗИНЪ ВРЮССЕЛЬ.

СПЕЦИАЛЬНОСТЬ ВЪЛЫА И ПОЛОТЕНЪ.

Николаевская площадь, домъ Германа, противъ Астраханской гостиницы.

**ВЪЛЫЕ**

МУЖСКОЕ, ДАМСКОЕ  
И ДЪТСКОЕ.

**ОДЪЯЛА**

атласная, байковая и  
марселевая.

**ПОЛОТНА,**

СТОЛОВОЕ И ПОСТЕЛЬНОЕ

ВЪЛЫЕ.

**НОСОВЫЕ ПЛАТКИ**

полотняные, батистовые,  
кружевные, бѣлые и  
цвѣтные.

**ЧУЛКИ И НОСКИ**

шелковые, фильдекосовые,  
бумажные, шерстяные и  
охотничьи чулки и носки.

**ФУФАЙКИ**

и

**КАЛЬСОНЫ**

шелковые, фильдекосовые,  
шерстяные и бумажные,

А ТАКЖЕ

профес. Егера и Лайрица.

Въ магазинѣ имѣется

въ готовности

**ПОЛНОЕ ПРИДАНОЕ.**

**ПРЕДМЕТЫ**

для

**МУЖСКАГО ТУАЛЕТА:**

галстуки, запонки, булавки, подтяжки, плыны, кашне, шелковые карманные платки и платки.

**ЗАКАЗЫ ИСПОЛНЯЮТСЯ ВЪ 48 ЧАСОВЪ.**

Подробный прейсъ-курантъ можно получить въ магазинѣ.



**ЗАВОДЪ**  
ЗЕМЛЕДѢЛЬЧЕСКИХЪ МАШИИЪ  
И ОРУДИЙ.  
КРЕСТЬЯНСКІЯ  
МОЛОТИЛКИ  
ЭРНЕСТА ИВАНОВИЧА  
**МЕЛЬГОЗЕ.**

*Харьковъ. Конная ул., соб-  
ственный домъ № 27.*

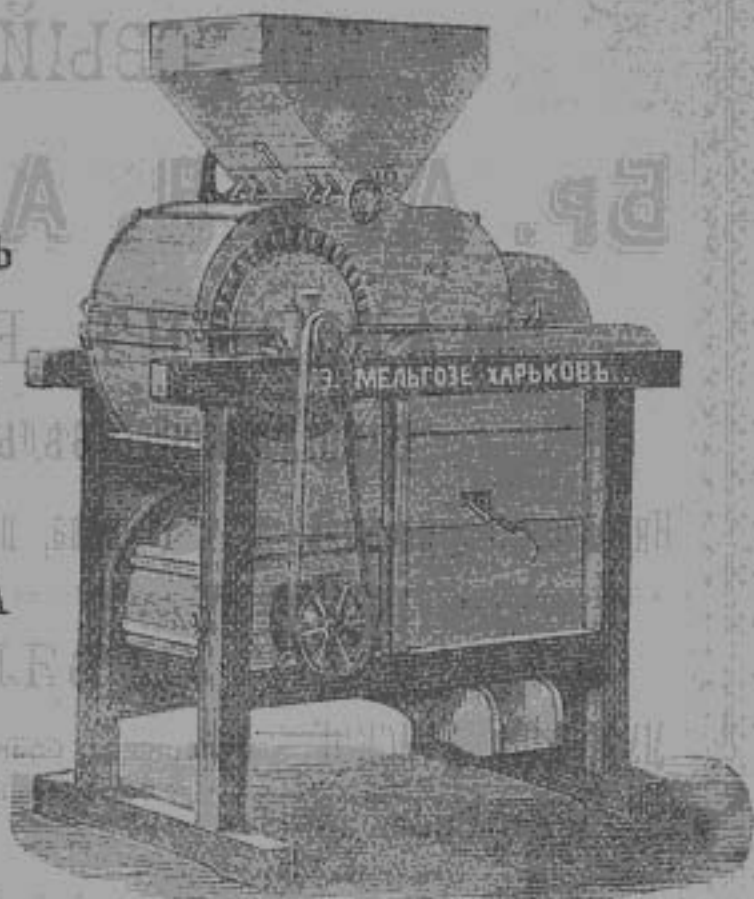

**ПАРОВАЯ ФАБРИКА**  
**МАСЛЯНЫХЪ И СУХИХЪ КРАСОКЪ**  
**И. Ю. ФАЙНБЕРГА**  
**ВЪ ХАРЬКОВѢ:**

*1) по Екатеринославской улицѣ, соб. домъ; 2) по Николаевской  
площади, противъ биржи, рядомъ съ Мальцевымъ.*

**КРАСКИ СУХІЯ И МАСЛЯННЫЯ.**

Лаки каретные, для половъ, оконъ и дверей.

**ЛАКЪ СПИРТОВЫЙ И ПОЛИТУРА.**

КИСТИ, БРОНЗА И ПРОЧЕ МОСКАТЕЛЬНЫЕ ТОВАРЫ.

Прейсъ-куранты высылаются бесплатно.

# Слесарно-Механическое

ЗАВЕДЕНИЕ

# В. В. ДОРФЪ

ВЪ ХАРЬКОВѢ,

*Нѣмецкая улица, домъ № 15-й.*

## ПРИЕМЪ ЗАКАЗОВЪ:

желѣзныхъ воротъ, балконовъ, лѣстницъ, ставней, подъѣздовъ, дверей, негораемыхъ кассъ; для построекъ: связей, скрѣпъ, болтовъ, оконныхъ церковныхъ рамъ, рѣшетокъ, крестовъ и тому подобныхъ строительныхъ принадлежностей.

Устройство водопроводовъ, газопроводовъ, ватер-клозетовъ, мѣдныхъ и цинковыхъ ваннъ, усовершенствованныхъ для ваннъ аппаратовъ, цинковыхъ гробовъ и проч.

## РЕМОНТЪ и ПОСТАНОВКА НАСОСОВЪ.

ПОЛУДА МѢДНОЙ и ЖЕЛѢЗНОЙ ПОСУДЫ.



ЭЛЕКТРОТЕХНИЧЕСКІЙ МАГАЗИНЪ И МАСТЕРСКАЯ  
**С. ДУРЖОВСКАГО**  
ВЪ ХАРЬКОВѢ.

*Торговая площ., между зданіемъ Биржи и аптекарскимъ склад.  
Русскаго Общества (Армянскій пер., д. Земельнаго Банна).*

**ПРЕДСТАВИТЕЛЬСТВО И СКЛАДЪ**

фабрики электромедицинскихъ аппаратовъ и принадлежностей

**ШАРЛЬ ШАРДЕНЪ ВЪ ПАРИЖѢ.**

*Телефоны, электр. звонки, громоотводы и пр. принадлеж.  
электротехники спеціально.*

Устройство электротерапевтическихъ кабинетовъ.

Ремонтъ всякихъ электрическихъ установокъ.

ОПТИКЪ и ГРАВЕРЪ.

**ГЕРМАНЪ ШЕНБЕРГЪ**

въ  
ХарьковѢ.



*Московская ул., д. бывшій Рыжова № 10-й.*

**ФАБРИКА КАУЧУКОВЫХЪ и МЕТАЛЛИЧЕСКИХЪ  
ШТЕМПЕЛЕЙ.**

Рельефныя надписи, доски дверныя, доски для закладки  
и для всякихъ другихъ назначеній.

Рѣзба печатей назенныхъ и прочихъ учреждений.

Печатаніе визитныхъ, свадебныхъ и пригласительныхъ карто-  
чекъ; на почтовой бумагѣ и конвертахъ—разныхъ вензелей  
и буквъ.





Акціонерное Общество  
**МАЛЬЦОВСКИХЪ**  
**ЗАВОДОВЪ**

въ г. ХАРЬКОВЪ (Дмитріевская, № 19) и РОСТОВЪ  
на ДОНУ (Средній проспектъ, № 11).

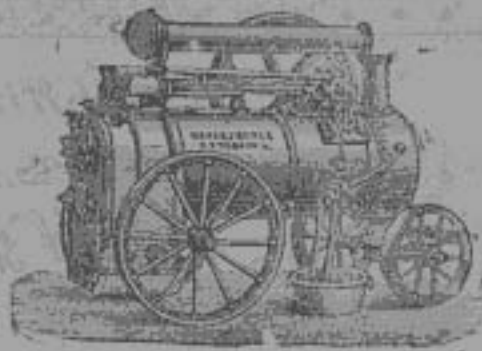
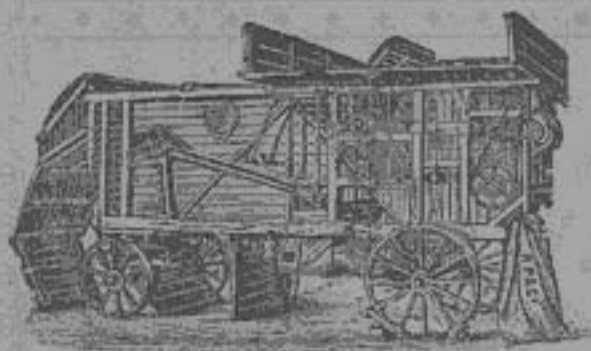

ИМѢЕТЪ ПОСТОЯННО НА СКЛАДАХЪ:

Локомобили, молотилки, плуги, мукомольныя мельницы и другія  
земледѣльческія машины и орудія,

КРОМЪ ТОГО ПРИНИМАЕТЪ ЗАКАЗЫ  
на паровые котлы, паровыя машины, полное устройство лѣсо-  
пильныхъ и маслобойныхъ заводовъ и пр.

**МАГАЗИНЪ**  
**МЕБЕЛИ И ЗЕРКАЛЪ**  
**Михаила Павловича Иванова.**

МОСКОВСКАЯ улица, собственный домъ № 13-й.



**ИМѢТЬ ВСЕГДА ВЪ ДОСТАТОЧНОМЪ ВЫБОРѢ:**

Буфеты, гардеробы, комоды, шкафы для книгъ, столы объединенные, карточные и др., умывальники мраморные, кровати, шкафы съ зеркалами и проч.

Полная обстановка: для залы, гостиной, столовой и проч. **БУКОВАЯ** гнутая мебель фабрики Бр. **ТОНЕТЪ** въ Вѣнѣ.

*По фабричнымъ цѣнамъ.*

**ИТАЛЬЯНСКІЙ МАГАЗИНЪ**



**преемникъ А. Мутти**

въ **ХАРЬКОВѢ**, Пассаждъ Пащенко-Тряпкина, № 41 и 42.

Въ моемъ магазинѣ имѣются и вещей изъ французскихъ, кабинет

Масса изящныхъ брелоковъ, роскошный выборъ

Всѣ вещи продаются по



ся масса изящныхъ предметовъ изъ итальянскаго фарфора для туалетныхъ украшеній.

янтарныхъ мундштуковъ, для подарковъ.

весьма умереннымъ цѣнамъ.

Въ магазинѣ имѣется масса изделийъ изъ крокодиловой, тюленевой и моржовой кожъ: портъ-табаки, портъ-моне, портъ-папиросы, также сакъ-воляжи и масса другихъ предметовъ.

## ПАРИЖСКИЙ МАГАЗИНЪ

ГОТОВАГО

МУЖСКАГО, ДАМСКАГО, ДѢТСКАГО ПЛАТЯ  
И ПРИЕМЪ ЗАКАЗОВЪ

*въ Харьковѣ, Горяиновскій переулокъ, позади Собора,  
рядомъ съ маг. Токаревой.*

→ БОЛЬШОЙ ВЫБОРЪ: ←

СУКОНЪ, ТРИКО, ДРАПУ, ПЛЮША и ДРУГИХЪ МАТЕРІЙ.  
МЪХА и МЪХОВЫЯ ВЕЩИ.

*Форменное платье для всѣхъ высшихъ  
и среднихъ учебныхъ заведеній.*

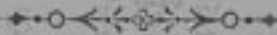

## С. Соколовъ.

СѢМЕННОЕ ДЕПО

БЫВШЕЕ

„В. Ф. Заблоцкій и К<sup>о</sup>“

*Харьковъ, Рыбная, 25.*

ПРОДАЖА

различныхъ сѣмянъ для посѣва.

КАТАЛОГИ БЕЗПЛАТНО.

**ПОКУПКА**

всякихъ партій гороха, чечевицы,  
льна, рапса, рыжее, горчицы и проч.

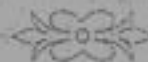



**ПИВО** удостоено тремя большими серебряными медалями и требованіемъ ко Двору Его Императорскаго Величества.

**ПИВО-МЕДОВАРЕННЫЙ ЗАВОДЪ**

**И. С. Игнатищева**

—••• въ селѣ малой Даниловкѣ. •••—

СКЛАДЫ: въ Харьковѣ—Лопанскій пер., собственный домъ № 8.  
Телефонъ № 399; въ Симферополь, Николаевъ и Херсонъ.

СТОЛОВОЕ.  
ЭКСПОРТЪ.  
ПИЛЬЗЕНСКОЕ.  
РИСОВОЕ.  
КУКУРУЗНОЕ.

П И В О

ЧЕШСКОЕ.  
МАЛОРОССИЙСКОЕ.  
Э Л Ъ.  
М Е Д Ъ.

*Заказы исполняются по требованію немедленно.*

*Для отправки имѣются спеціальныя, приспособленныя вагоны.*

**Желѣзнодорожная Гостинница**

**СЪ НОМЕРАМИ**

**А. Н. АНДРОПОВА**

ВЪ ХАРЬКОВѢ, на Тюремной улицѣ, собственный домъ,  
вблизи конки и вокзала.

Номера вновь отдѣланные и обставленные новой обстановкой  
отъ 75 к. до 1 р. 50 к. съ бѣльемъ.

Отдѣльная зала для Ресторана.

Обѣдъ изъ 2-хъ блюдъ 30 к., изъ 3-хъ блюдъ 40 к.

Рекомендую Королевское вино № 26,—за качество получена  
высшая награда — золотая медаль.



ФРАНЦУЗСКО- + ПОЛЬСКІЙ  
КНИЖНЫЙ МАГАЗИНЪ и БИБЛИОТЕКА  
Елены Сикорской

въ ХАРЬКОВѢ, Екатеринославская, № 18.

Большой выборъ книгъ всегда на складѣ, получаетъ  
всѣ новости, имѣеть учебники.

Требованія иногороднихъ исполняются съ первой отходящей почтой.

*Принимаетъ подписку на журналы и газеты  
на всѣхъ языкахъ.*



МОСКОВСКОЙ ФАБРИКАНТШИ

О. Д. Алпатовой

въ Харьковѣ, Шляпный переулочъ, вблизи Собора.

БОЛЬШОЙ ВЫБОРЪ:

Клеенки, сторъ, карнизовъ и багетъ для рамъ.

Принимаются заказы.

ЦѢНЫ ФАБРИЧНЫЯ.



КУПЦА

**Х. П. РЫБАЛЬЧЕНКО.**

*Харьковскій центральный*  
**ПИВО-МЕДОВАРЕННЫЙ ЗАВОДЪ**



Телефонъ № 356.

**П**  
**И**  
**В**  
**О**

СТОЛОВОЕ.  
ЭКСПОРТЪ.  
ПИЛЬЗЕНСКОЕ.  
МАЛОРОССИЙСКОЕ.  
МЕДЪ.

Телефонъ № 356.

*Кузнечный переулокъ, домъ № 1-й.*

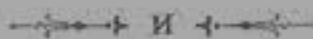

*Харьковскій центральный*  
**ЧУГУННО-МЪДНО-ЛИТЕЙНЫЙ ЗАВОДЪ**



ИЗГОТОВЛЯЕТЪ КОННЫЕ ПРИВОДЫ,  
МОЛОТИЛКИ и ПРОСОРУШКИ,  
НАДГРОБНЫЯ ПЛИТЫ,  
Памятники по новѣйшимъ  
МОДЕЛЯМЪ  
и всякаго рода  
ЧУГУННОЕ  
и МЪДНОЕ ЛИТЬЕ.

Харьковская набережн.,  
домъ № 6,  
о боку цирка Суръ.







# Русское Общество

Контора, Складъ

и

## МАГАЗИНЪ

въ Харьковѣ

по Петровскому переулку

въ собственномъ домѣ.

Оптовая и розничная продажа:

Аптекарскихъ  
и Химическихъ  
продуктовъ.



**Торговля Аптекарскими Ловарями**



Патентован-  
ныхъ средствъ,  
Пробокъ, Красокъ  
и Коробокъ, Дезинфек-  
ціонныхъ средствъ,  
Москательныхъ товаровъ  
и хозяйственныхъ принад-  
лежностей, Натуральныхъ ми-  
неральныхъ водъ и солей для  
ваннъ и питья, Эссенцій фрукто-  
выхъ и для винъ, Резиновыхъ пред-  
метовъ и Аптекар. посуды, Перевязочн.  
матеріаловъ и хирургич. инструментовъ.  
Благовои. и косметич. товаровъ отечествен. и заграничн. фабрикъ.  
Большой выборъ химическихъ и фармацевтическихъ аппаратовъ  
и припасовъ для лабораторій. Представительство по продажѣ  
Ртутя Акціонернаго Общества Ртутнаго дѣла А. Ауэрбахъ и К<sup>о</sup>.  
Коммисіонерство по продажѣ кальципированной и каустической  
соды Общества Любимовъ, Сольва и К<sup>о</sup>. Коммисіонерство по  
продажѣ Буры и Борной кислоты.

**ВЪ СКЛАДАХЪ**

**Ф. А. Попова**

ХАРЬКОВЪ, Кузнечная ул., домъ № 4,

**А М Б А Р Ы**

ОТДАЮТСЯ ВЪ НАЕМЪ.

ПРИЕМЪ

**Товаровъ, Мебели**

И

ДОМАШНИХЪ ВЕЩЕЙ

**НА ХРАНЕНІЕ.**



# Съверная ГОСТИННИЦА

Харьковъ.

Горяиновскій пер., д. № 7.

Противъ присутственныхъ мѣстъ  
и позади Собора, близъ Николле-  
вской площади и Университета.

Всѣ удобства покойной  
и СКРОМНОЙ жизни.

Кухня и буфетъ превосходные,  
свѣжіе запасы, но

безъ торговли спиртными напитками.

*Номера отъ рубля и до  
четырехъ.*

# НОВО-ОТКРЫТАЯ Сырная торговля

ЛИФЛЯНДСКАГО СЛАДА

## Г. В. Ильвесъ

Рыбная ул., № 6, въ цер-  
ковномъ домѣ.

ПРЕДЛАГАЕТЪ:

свѣжія сливочныя масла,  
изъ кипяченыхъ сливокъ.

Разные сорта настоящаго лиф-  
ляндскаго сыра, молочные про-  
дукты и французскіе сыры.

По самымъ умѣреннымъ цѣнамъ.

За свѣжесть и доброкачественность  
товара фирма ручается.

# МАГАЗИНЪ

## ВОЕННАГО ПОРТНОГО

### Х. Б. Ласса

*въ Харьковѣ,*

Николаевская пл., д. Гладкова,  
рядомъ съ аптекой Новикова и  
Васильева, бывш. Сартиссонъ.

ПРИЕМЪ ЗАКАЗОВЪ

форменнаго платья всѣхъ вѣ-  
домствъ, а также готовыхъ  
формы.

**БОЛЬШОЙ ВЫБОРЪ:**

сукна, костору, діагональ  
и драпу.

# ИЗДАНІЯ

## Н. В. Масловича.

Басни и были. Соч. Н. Масловича. Спб.  
1896 г. Ц. 75 коп.

Житскіе напитки. Куплеты. — Напѣви.  
— Сцени. — Соч. Н. Масловича. Спб.  
1892 г. Ц. 1 р. 25 к. (Над. второе  
догоди.).

Наши басни и злобы дни. Юмористи-  
ческіе стихи Волифатія Носорогова.  
Х. 1892 г. Ц. 1 руб.

Чугунка—слабая струна. Водоняль въ  
1-мъ дѣйствіи. съ куплетами. Соч.  
Н. Масловича. Ц. 39 к.

Неудачи на дачѣ. Шутки въ 1-мъ дѣй-  
ствіи. Соч. Н. Масловича. Х. 1895 г.  
Ц. 25 коп.

Сказка про Харькв. основателя г. Харь-  
кова, про его дочь Ганну и батрака  
Якуш (на малороссійскомъ). Соч. Вас.  
Григ. Масловича (написано въ 1815г.).  
Ц. 25 коп.

Татьянинъ день — 12-го Января. Сборникъ  
стиховъ („gandeamus“, „Edite,  
bibite“ и другіе), посвящ. Москов-  
скимъ студентамъ. Х. 1895 г. Издаи.  
Н. Масловича. Ц. 20 коп.

*Продаются въ главномъ книжномъ мага-  
зинѣ.*

Внѣшняякъ эти книги отъ издателя  
(Харьковъ, Мирносаицка ул., 23)  
за пересылку не платять.



# МАГАЗИНЪ ВОЕННАГО ПОРТНОГО С. С. ГРОЗБЕРГА

въ Харьковѣ, Николаевская пл., д. Германа № 20.

ПРИНИМАЮТСЯ ЗАКАЗЫ  
ВОЕННАГО и ГРАЖДАНСКАГО ВСѢХЪ ВѢДОМСТВЪ  
ФОРМЕННАГО ПЛАТЬЯ.

## ПРИ МАГАЗИНѢ

имѣется большой выборъ товаровъ лучшихъ русскихъ и заграничныхъ фабрикъ.

А ТАКЖЕ ГОТОВОЕ ФОРМЕННОЕ ПЛАТЬЕ.

ЗАКАЗЫ ВЫПОЛНЯЮТСЯ АККУРАТНО И ДОБРОСОВѢСТНО.

— Телефонъ № 490-й. —



ГРАВЕРНО-МЕХАНИЧЕСКАЯ МАСТЕРСКАЯ  
и ФАБРИКА  
КАУЧУКОВЫХЪ ШТЕМПЕЛЕЙ  
**И. АЛЬТМУНЕРА.**

ХАРЬКОВЪ,

Екатеринская улица, д. Замятина № 2.  
около гостиницы „РОССІЯ“.

**БОЛЬШОЙ ВЫБОРЪ**  
численниковъ, нумераторовъ, печатей, пломбирныхъ щипцовъ и всевозможныхъ аппаратовъ самаго новѣйшаго изобрѣтенія, для металлическихъ и каучуковыхъ штемпелей.



## Печатаніе

КОНТОРСКИХЪ ПРИНАДЛЕЖИ,  
ВИЗИТНЫХЪ КАРТОЧЕКЪ,  
СВАДЕБНЫХЪ БИЛЕТОВЪ  
и проч.



СОБСТВЕННАЯ ЛИТЕЙНАЯ МАСТЕРСКАЯ для изготовленія рельефныхъ металлическихъ надписей изъ палированного цинка и бронзы.  
ГРАВИРОВАНИЕ НА ЗОЛОТЬ, СЕРЕБРЬ И СЛОНОВОЙ КОСТИ.

Заказы выполняются аккуратно и по самымъ умереннымъ цѣнамъ.



МАЛАЯ  
Серебряная медаль  
Харьковск. Выставки  
1887 г.



МАЛАЯ  
Серебряная медаль  
Харьковск. Выставки  
1887 г.

**СЫРНЫЙ ПОГРЕВЪ**

**Эд. С. Витвера  
ВЪ ХАРЬКОВѢ,**

*уголъ Торговой площади и Плетневскаго переулка, домъ  
Городскаго Купеческаго Банка.*

—><— Предлагаетъ: —><—

Цѣльное Молоко, Сливки, Сметану и Творогъ изъ соб-  
ственной и другихъ фермъ.

Желающимъ доставляется на домъ.

**СЫРЫ:** Швейцарскихъ, Кавказско-Русско-Швейцар-  
скихъ разныхъ сортовъ, Эйдамыскіе, Бакштейнъ, Лим-  
бургскій и зеленый.

**МАСЛА:** свѣжо-сливочное, соленое, топленое и  
чухонское.

Окорока, разные сорта колбасы и другіе гастрономическіе  
товары.

—><— Хорошаго качества, по умѣреннымъ цѣнамъ. —><—

\* Фирма существуетъ съ 1857 года. \*

Удостоено серебряной медали на двухъ сельско-хозяйственныхъ выставкахъ,  
въ Харьковѣ въ 1881 году и въ Гадячѣ въ 1889 году.

**СЛЕСАРНО-МЕХАНИЧЕСКОЕ ЗАВѢДЕНІЕ**

**В. В. СОКОЛОВА**

въ Харьковѣ.

Михайловская набережная, д. бывший Закржевскаго № 1.

ИЗГОТОВЛЯЮТСЯ СПЕЦИАЛЬНО

**ГИГИЕНИЧЕСКІЯ КРОВАТИ**

съ пружино-проволочными сѣтками, т. е. матрацами, и въ отдѣльности матрацы  
на деревянныхъ и желѣзныхъ рамахъ новѣйшей системы на бинтахъ.

**ПРОВОЛОЧНЫЕ БАЛКОНЫ**, садовая мебель, катки для катанья бѣлья и  
всевозможная проволочная сѣтки для кроватей.

**КРАТКІЙ ПРЕЙСЪ-КУРАНТЬ:**

**КРОВАТЬ**

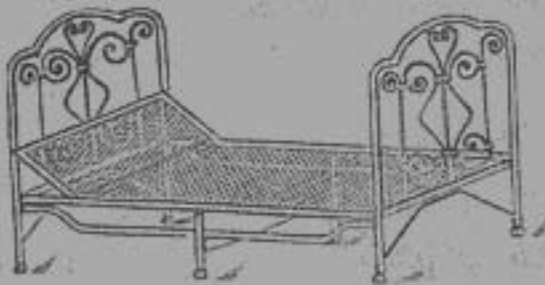

рисуночная складная съ сѣткою № 10,  
длина 2 ар. 10 вер., шир. 1 ар. 1 вер.

Цѣна 15 руб.

**КРОВАТЬ**

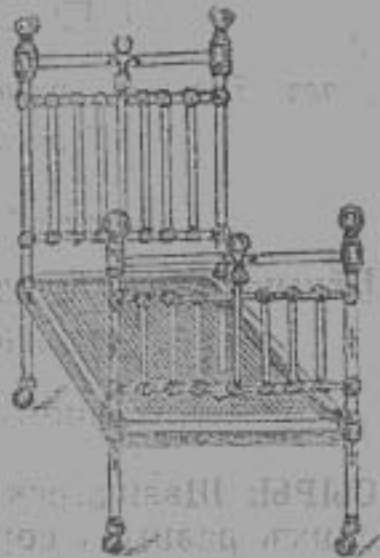

Русско-Англійская разборная № 20,  
длина 2 ар. 10 вер., шир. 1 ар. 1 вер.  
съ пружино-проволочной сѣткою.

Цѣна 25 руб.

**МАТРАЦЪ**

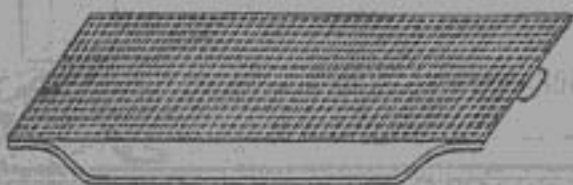

на желѣзной рамкѣ № 5,  
длина 2 ар. 10 вер., шир. 1 ар. 1 вер.

Цѣна 11 руб.

**МАТРАЦЪ**

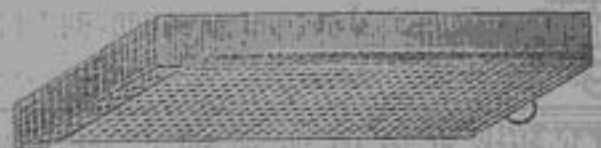

на деревянной рамкѣ № 4,  
длина 2 ар. 10 вер., шир. 1 ар. 1 вер.

Цѣна 8 руб.



ХАРЬКОВСКОЕ  ОТДѢЛЕНІЕ

Книжнаго магазина „Новаго Времени“

**А. С. СУВОРИНА,**

Коммиссіонера Императорскаго Харьковскаго Университета,  
Практическаго Технологическаго Института и Дирекціи Народныхъ  
Училищъ Харьковской губерніи.

Екатеринославская ул., д. Иванова № 1.

Большой выборъ книгъ по всемъ отраслямъ знанія, учебники, принятые во всехъ учебныхъ заведеніяхъ и учебныя пособія: географическія и историческія карты и глобусы, Детскія книги и для награды. Произведенія всехъ русскихъ и многихъ иностранныхъ (въ русскомъ переводѣ) классиковъ въ роскошныхъ, тисненыхъ золотомъ переплетахъ и безъ переплетовъ. Беллетристика и книги научнаго содержанія.

Еженедѣльно магазинъ пополняется новыми книгами, выходящими изъ СПб., Москвы и др. городахъ Имперіи.

Магазинъ всегда имѣетъ на складѣ въ большомъ количествѣ изданія картографическаго заведенія Ильина, медицинскія Ризкера, изд. Дебриена, Карбасинкова, Березовскаго, Купинарева, Прлицишкова, Маракуева и др. книгопродавческихъ фирмъ, большой выборъ книгъ др. издателей: Павленкова, Фену, Вольфа, Глазунова, Думнова, Карцева, Тузова и др. книгопродавцевъ и частныхъ издателей. Большой выборъ всевозможныхъ календарей (стѣнныхъ и настольн.) и записн. книжекъ.

Въ магазинѣ имѣются роскошныя иллюстрированныя изданія и книги для народнаго чтенія.

Требованія иногороднихъ исполняются съ перв. отходящей почтой.

Пріемъ подписки на все русскія и заграничныя газеты и журналы по цѣнамъ редакцій; при подпискѣ на „Новое Время“ допускается разсрочка подписной платы. Пріемъ объявленій въ газ. „Новое Время“.

Книгопродавцамъ магазинъ дѣлаетъ обычную уступку.

Библиотеки, земскія и городскія общественныя учрежденія и учебныя заведенія, а равно и студенты также пользуются уступкой.

ВЫСОЧАЙШЕ утвержденное Товарищество  
 ЧАЙНОЙ ТОРГОВЛИ  
 ПРИДВОРНЫХЪ ПОСТАВЩИКОВЪ

**ВАСИЛІЙ ПЕРЛОВЪ**

СЪ СЫНОВЬЯМИ.

Фирма существуетъ въ Москвѣ съ 1787 года.

Отдѣленія въ Харьковѣ: | Торговая площадь, домъ Кузнецова.  
 | Московская улица, домъ Капона.

**Прейсъ-Курантъ на ЧАИ:**

№№		№№	
1	Полуторн. сансинскій 1 р. 40 к.	8	Цвѣт. фамил. лучший . . . 3 р.
2	" фамилный 1 " 60 "	9	" лисинъ . . . . . 4 "
3	" красненькій 1 " 80 "	10	" " высокій . . . . . 5 "
4	Полуторн. фам. хунми 2 " — "	11	Зеленый { . . . . . 5 "
5	Черный лисинъ . . . 2 " 20 "	12	{ . . . . . 10 "
6	" " лучш. 2 " 50 "	13	Желтый { . . . . . 5 "
7	Лисинъ Сеоф. выс. . 2 " 80 "	14	{ . . . . . 10 "

Чай плиточный по существующимъ цѣнамъ.

**ЧАИ въ металлическихъ коробкахъ съ двойными крышками.**

Вансуичо . 1 и 1/2 ф. 1 р. 60 к.	Синшенху . 1 и 1/2 ф. 2 р. 20 к.
Подзюконъ . 1 и 1/2 " 1 " 80 "	Тоже . . . — 1/4 " 2 " 40 "
Юнмоу . 1 и 1/2 " 2 " — "	Лисинъ . 1 и 1/2 " 2 " 50 "
Тоже . . . — 1/4 " 2 " 20 "	" высокій " " 3 " — "

Пересылку чая съ почтою въ предѣлахъ Европейской Россіи мы принимаемъ на свой счетъ.

Чай поступаетъ въ продажу подъ казенной бандеролью, развѣшивается въ Москвѣ на 1 фун., 1/2, 1/4 и 1/8 фун. подъ личнымъ наблюденіемъ и контролемъ Правительственнаго Инспектора.

Условія оптовой продажи чая по требованію выдаются и высылаются немедленно.

# Харьковское АСФАЛЬТО-ТОЛЕВОЕ ПРОИЗВОДСТВО КОЛЬБЕРГЪ и К<sup>о</sup>

*ПРЕДЛАГАЕТЪ ПО УМѢРЕННЫМЪ ЦѢНАМЪ:*

Асфальтъ и гудронъ природные, Сызранско-Печерскаго Общества, толь асфальтовый, лакъ асфальтовый, лакъ мастикъ, карболинеумъ фенолигъ, „космоеъ“ мазь для обуви и кожененныхъ издѣлій.

Толь нашего завода пригот. спеціально для ЮЖНАГО КЛИМАТА: онъ не подлеж. скорому высыханію и не рвется отъ жары и вѣтра.

*АСФАЛЬТИРОВАНИЕ* дѣрзговъ, подгъздговъ, тротуаровъ, половъ въ церквахъ, жилыхъ помъщеніяхъ, казармахъ, магазинахъ, хлѣбн. амбарахъ, баняхъ, кухняхъ, прачечн., больницахъ и пр. Починку и переливку старыхъ асфальтовыхъ работъ, а также

**ПОКРЫТИЕ НОВЫХЪ КРЫШЪ ТОЛЕМЪ**

и починку и окраску старыхъ толевыхъ крышъ

Контора принимаетъ на себя, какъ въ Харьковѣ, такъ и въ другихъ мѣст. Южн. Россіи, съ гарантіей за прочность.

Контора на Рыбной улицѣ, домъ № 13-й.

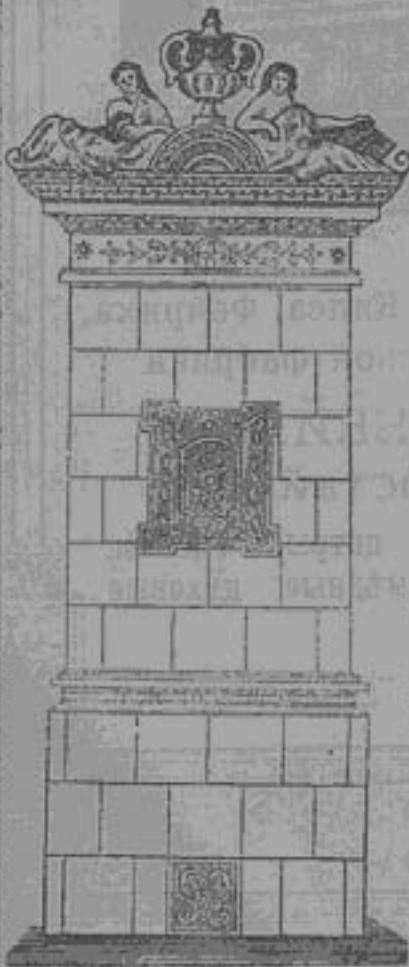

**МАГАЗИНЪ и СКЛАДЪ**

**КАФЕЛЬ и ТЕРРАКОТОВЫХЪ УКРАШЕНІЙ**

**Х. Туревича.**

*Николаевская площадь, № 9, прот.  
Биржевой залы.*

**Маеликовые печи и камины, Финдляндскаго  
завода „Або“.**

печные приборы чугунные, желѣзные и мѣдные;

цементъ, оконное стекло, огнеупорный  
кирпичъ, гончарныя и керамиковыя тру-  
бы и черепица марсельская.

ПРЕЙСЪ-КУРАНТЫ бесплатно высылаются по требованію.

Телефонъ № 576.



МУЗЫКАЛЬНЫЙ МАГАЗИНЪ

**А. Ф. ГЕРГАРДА**

(Существуетъ съ 1846 г.)

Московская ул. № 20. \* Телефонъ № 145.

**ВЪ ХАРЬКОВЪ.**



**РОЯЛИ  
и  
ПИАНИНО**



Я. Беккера, Ю. Блютнера, Э. Зейлера, Э. Капса, Фейриха,  
Шидмайера и Сыновей и американской фабрики

**СТЕЙНВАЙ и СЫНОВЕЙ.**

Американскія фисъ-гармоніи ЭСТЕЙ и К<sup>о</sup>.

Скрипки, виолончели, гитары, мандолины, цитры, флейты,  
кларнеты, корнетъ-а-пистоны и другіе мѣдные духовые  
инструменты, барабаны.

**Н О Т Ы.**

**ЖАТКИ,**  
КОСИЛКИ,  
СНОПОВА ЗАЛКИ,  
МАКЪ-БОРМИКЪ,  
КОННЫЯ ГРАБЛИ,  
Сепараторы,  
МАСЛОБОЙКИ.

**ГЛАВНЫЯ ПРЕДСТАВИТЕЛЬСТВА:**  
знаменитаго англійскаго завода

АВСТРІЙСК. КОСЫ,  
ВИЛЫ,  
ЛОПАТЫ,  
Сѣнные прессы,  
ЗЕРНОПЛОЩИЛКИ,  
МЕЛЬНИЦЫ.



**Маршаль. Сыновья и К<sup>о</sup>!**  
Локомобили, молотилки, элеваторы и пр.

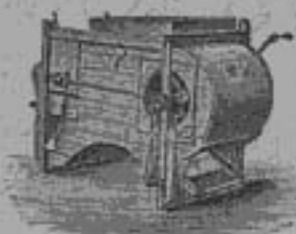

**ВЪЯЛКИ,**  
СОТИРОВКИ,  
Плуги Сакка,  
БОЛГАРСКІЯ ПЛУГИ.

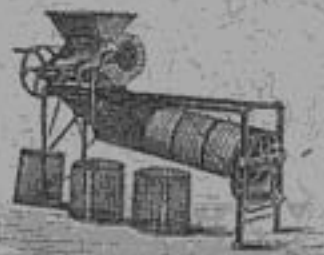

нуколеотборники,  
МАСЛОБОЙНЫЯ ПРЕССЫ,  
зерносушилки,  
РЯДОВЫЯ  
и разбросныя сѣялки.

**Эмиль Липгартъ и К<sup>о</sup>.**

Керосиновые двигатели, конные приводы,  
молотилки и проч.

**Требуйте каталогъ!**



❄ **СКЛАДЪ ЗЕМЛЕДѢЛЬЧЕСКИХЪ МАШИИЪ** ❄  
Телефонъ № 152.



МНОГОДЕМШНЫЯ  
ПЛУГИ,  
МОТЫГИ,  
БОРОНЫ.

**АЛЬСОПЪ**

РУЧНЫЯ СѢЯЛКИ  
СОЛОМОРЪЗКИ,  
Корнерѣзки,  
ЖИХОДРОБИЛКИ.



❄ **И ТЕХНИЧЕСКИХЪ ПРИНАДЛЕЖНОСТЕЙ.** ❄

**Требуйте каталогъ!**  
ИМѢЮТСЯ ВСЕГДА ВЪ ВОЛЬШОМЪ  
ВЫБОРѢ НА СКЛАДѢ:



РУДНИЧНЫЯ  
И МЕЛЬНИЧНЫЯ  
принадлежности.

ТОКАРНЫЯ,  
СТРОГАЛЬНЫЯ,  
ВИНТОРЪЗНЫЯ.

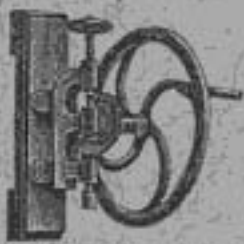

Техническія и водопроводныя принадлежности.



СВЕРЛИЛЬНЫЯ  
СТАНКИ,  
ВЪСЫ.

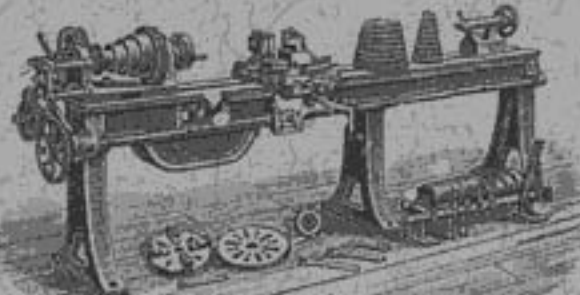

РЕЗИНА АНГЛІЙСКАЯ,  
ИНСТРУМЕНТЫ,  
НАСОСЫ.

Адресъ для писемъ:  
Харьковъ-Ф. В. Альсопъ.

Адресъ для денегъ:  
Харьковъ — Альсопъ.

Инструментальныя машины и станки.



с 595 Хар.  
X 23

на 1897 г.

# ИНЖЕНЕРЪ ЭМИЛЬ ГРЕТЕРЪ.

Харьковъ. Еккатеринславская улица, дома Неанова № 1.

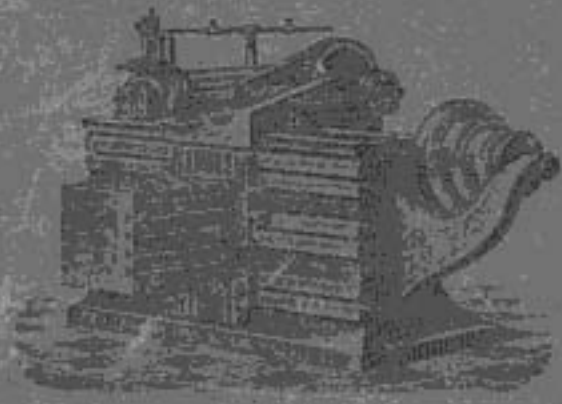

## СКЛАДЪ

и техническихъ  
для ФАБРИКЪ

Электрическаго освѣщенія,

Насосы паровыя, приво-  
дныя, трубы, токарныя стан-  
ки, гальвани, болторезныя и

РЕМНИ приводные "Ю-  
Диса Балата", Сталь-  
стружки, ТРУБЫ и  
принадлежности

ПАРОВЫЕ ЛОКОМОБИЛИ

ПАРОВЫЯ

быстроходныя  
свѣт.

заводы

РОБЕЙ и К<sup>о</sup>.

Адресъ для  
Харьковъ.



## МАШИНЪ

принадлежностей  
и ЗАВОДОВЪ.

ЗВОНКИ и ТЕЛЕФОНЫ.

ноге и ручныя, пожарныя  
ки, сверлильныя, стро-  
и другія машины.

жельныя, верблюжьи и  
навьюжныя и др. ин-  
принадлежи, къ нимъ,  
для водопроводовъ

и МОЛОТИЛКИ,

МАШИНЫ

для электриче-  
освѣщенія

Линкольнъ

въ Англии.

телеграммы:

Гретеръ.



Прейсъ-курранты и смѣты по востребованію.