

„*Enzyklopädischer Wörterbuch*“

ЭНЦИКЛОПЕДИЧЕСКІЙ СЛОВАРЬ.

ДОПОЛНИТЕЛЬНЫЙ ТОМЪ

II.^A

**П р у с с і я — Т о м а .
Р о с с і я .**

ИЗДАТЕЛИ: { Ф. А. Брокгаузъ (Лейпцигъ).
 { И. А. Ефронъ (С.-Петербургъ).

С.-ПЕТЕРБУРГЪ.

Типографія Аки. Общ. Брокгаузъ-Ефронъ. Прачешный пер. № 6.

1907.

„Энциклопедическій словарь“.

AE 55
E 6
Suppl.
V. 2
pt. 2
C. 2

ДОПОЛНИТЕЛЬНЫЙ ТОМЪ

ПОДЪ РЕДАКЦІЕЙ

К. К. Арсеньева

И

проф. В. Т. Шевякова.

При участіи редакторовъ отдѣловъ: С. А. Венгерова (Исторія литературы), проф. Н. И. Карѣва (Исторія), Э. Л. Радлова (Философія), Д. Ив. Рихтера (Географія), П. П. Рубцова (Химія и Технологія), А. И. Сомова (Изящныя искусства), проф. В. Т. Шевякова (Біологическія науки).

Наиболѣе значительныя по объему оригинальныя статьи четвертаго дополнительнаго полутома.

Пулеметь (съ 2 табл.)—В. Я.
*Пчеловодство—проф. Ник. Кулагинъ.
Пш.-бышевскій (Ст. ниславъ), польск. писат.—А. Яцимирскій.
Пѣшковь (Максимъ Горькій)—С. Венгеровъ.
Радій и радиоактивность—Ю. Залькиндъ.
Растительныя зны и растительныя формациі—В. Арциховскій.
Реформа денежнаго обращенія—Б. Брандтъ.
Рузвелтъ (сѣв.-амер. полит. дѣят.)—В. В.—въ.
*Санктъ-Петербургъ—В. Покровскій.
Сатирическія журналы 1904—1906 гг.—Ал. Венгеровъ.
Скорострѣльная орудія (съ 4 табл.)—О.
Смидовичъ (Вересаевъ), беллетристъ—Вл. Бодяновскій.
Совѣсть—Э. Радловъ.
*Соціалистическія партіи.
Сюжеты и собранія въ Россіи. | В. В. Водозовъ.
Сюжеты профессиональные и политич. | воевъ.
Средняя школа—А. Готлибъ и С. Степановъ.
*Сталь (съ 2 табл.)—А. И. Горбовъ.
Станиславъ и й (дѣятель русск. театра)—Зин. Венгеровъ.
Страхованіе—И. Ив.—ко.
Строродородное броженіе—И. Л. Сербиновъ.
Строшескій (Вацлавъ), польск. беллетристъ и этнографъ—А. Яцимирскій.
Тератологія растений (съ рис. въ текстѣ)—И. Л. Сербиновъ.
Тетерниковъ (Сологубъ), поэтъ и беллетристъ—С. Венгеровъ.
Трегейскій судъ въ промышленности—М. Брунъ.
Трудовая группа—В. В.—въ.
Университеты и другія высшія школы въ 1902—1906 гг.—К.

Фиксация—К. К.
*Финляндія—А. В. Игельстромъ.
Фототропизмъ (съ табл.)—В. Арц.
*Франція—В. Водозовъ.
*Цензура—В. В.—въ.
Цинь-чжоу (съ картой)—Аф.-Ш.
Цѣнныя бумаги—В. Р.—гъ.
Органы чувствъ у растений (съ рис. въ текстѣ и таблицей)—В. Арциховскій.
Шубертъ-Зольдернъ (Рихардъ)—И. Лапшинъ.
Электрическій прожекторъ (съ табл.)—А. Г.
*Эмиграція—Д. Р.
Юриспруденція—В. Н.
Ядовитыя растения—И. Л. Сербиновъ.
*Японія (планъ Токио) | В. Водозовъ.
*Японско-русская война 1904—05 гг. | воевъ.

Россія:

- 1) Населеніе—Д. Рихтеръ.
- 2) Государственное устройство—В. В.—въ.
- 3) Церковь—М. П.
- 4) Вооруженныя силы—Н. И. и Р. Л.—въ.
- 5) Государственное хозяйство—М. Фридманъ.
- 6) Змевладѣніе въ Россіи—проф. А. М. и Л. Чермакъ.
- 7) Аграрный вопросъ—Т. А. и Л. Ч.
- 8) Сельское хозяйство—Л. Чермакъ.
- 9) Промышленность—В. Е. Варзаръ.
- 10) Рабочее законодательство—Н. И.
- 11) Торговля—В. Покровскій.
- 12) Кредитныя учрежденія | Н. Н.
- 13) Пути и средства сообщенія |
- 14) Революціонное движеніе въ Россіи—В. Водозовъ.
- 15) Исторія 1895—1907 г.—Л. Кизеветтеръ и В. Водозовъ.

Пруссія (XXV, 601—622) — королевство; состоит из следующих частей:

Провинція (округа):	Площадь кв. км.	Население в 1905 г.
Вост. Пруссія (Кенигсбергъ, Гумбиненъ) . . .	36994	2025741
Западн. Пруссія (Данцигъ, Мариенвердеръ) . . .	25535	1641936
Берлинъ (городской окр.).	63	2040222
Бранденбургъ (Потсдамъ, Франкфуртъ на Од.)	39838	3529839
Померанія (Штеттинъ, Кёслинъ, Штральзундъ)	30121	1684125
Познань (Познань, Бромбергъ)	28971	1986267
Силезія (Вреславль, Лигницъ, Оппельнъ) . . .	40319	4935823
Саксонія (Магдебургъ, Мерзебургъ, Эрфуртъ)	25255	2978679
Шлезвигъ-Гольштиния и о-въ Геллголандъ . . .	19004	1504339
Ганноверъ (Ганноверъ, Гильдесгеймъ, Люнебургъ, Штаде, Оснабрюкъ, Аурихъ) . . .	38511	2759699
Вестфалія (Мюнстеръ, Минденъ, Арисбергъ) . . .	20211	3618198
Гессенъ-Нассау (Кассель, Висбаденъ) . . .	15699	2070076
Рейнская провинция (Кобленцъ, Дюссельдорфъ, Кельнъ, Триръ, Аахенъ) . . .	26995	6435778
Княж. Гогенцоллернъ . . .	1142	68098
Всего . . .	348658	37278820

По переписи 1900 г. иностранцевъ въ П.—368003; по родному языку население распределяется на немцевъ—30594199 (89%), поляковъ—3063490 (9%), мазуровъ—142047, датчанъ и норвежцевъ—136793, литовцевъ—106230, кашубовъ—100212, голландцевъ—77413, моравовъ—64242, вендовъ—64225 и др. Протестанты составляютъ 63,3% всего населения, р.-католики—35,1, друг. христиане—0,4, иудей—1,1, ост. нехрист. исповѣданія—0,1%. Въ городахъ живутъ 14847846 чел. (43% всего насел.). Городовъ въ 1905 г. 1266, изъ нихъ имѣющихъ болѣе 10 т. жит.—263, свыше 100 тыс.—28, а именно: Берлинъ (2040 т., вм. съ пригородами—2993 т.), Вреславль (471), Кельнъ (429), Франкфуртъ на Майнѣ (335), Дюссельдорфъ (253), Ганноверъ (250), Магдебургъ (241), Шарлоттенбургъ (240), Эссенъ (231), Штеттинъ (224), Кенигсбергъ (220), Дуйсбургъ (192), Дортмундъ (176), Галле (170), Альтона (168), Киль (164), Эльберфельдъ (163), Данцигъ (160), Барменъ (156), Риксдорфъ (154), Гильзенкирхенъ (147), Аахенъ (144), Шёнебергъ (141), Познань (137), Бохумъ (118), Кассель (120), Крефельдъ (110) и Висбаденъ (101 т. ж.). *Народное образованіе.* Университетовъ 10, съ 1585 преподават. и 18172 студ., спец. высшихъ учебн. завед.—12, среднихъ учебн. зав.—1371, съ 286743 учен., низшихъ и народн. школь—38281, съ 102475 преподават. и 5798830 учениками обоого пола. Го-

суд. бюджетъ по смѣтѣ на 1906 г.: доходы и расходы исчислены въ 2910,3 милл. г. м. Главнѣйшія статьи доходовъ—жел. дор. (1741 милл. г. м.), прямые налоги (244), доходы отъ госуд. горныхъ зав. (226). Расходуется болѣе всего на содерж. жел. дор. и по взиманію друг. доходовъ (1490 милл. г. м.), на администрацію (650, въ томъ числѣ по народн. образованію 171), на оплату долговыхъ обязательствъ (299), на общенѣмперскіе расходы (137).

Исторія. Съ 1879 г. въ прусскомъ ландтагѣ властвуютъ консерваторы. Ни выборы 1898 г., ни выборы 1903 г. отношенія силъ въ немъ не измѣнили, не смотря даже на то, что въ 1903 г. въ выборахъ впервые приняла участіе социаль-демократія, не только боровшаяся за своихъ кандидатовъ, но и усиленно поддерживавшая свободомыслящихъ, какъ меньшее зло, сравнительно съ консерваторами (о разногласіи въ рядахъ социаль-демократіи по вопросу объ участіи или неучастіи см. Социалистич. партія, XXXI, 45 и Доп.). Результатъ выборовъ 1898 г.: 143 конс., 58 вольныхъ консерваторовъ (импер. партія), итого 201 правой (къ которой нужно присоединить многихъ дикихъ); 100 членовъ центра, который съ конца XIX в. почти по всѣмъ вопросамъ шель рука объ руку съ консерваторами; 72 националь-либерала, 13 поляковъ (тоже съ сильной аграрной окраской), 12 дикихъ; 24 свобод. нар. партія и 11 свободом. союзъ (итого 35 членовъ лѣвой; ни одного соц.-дем.). Всего 433. Исходъ выборовъ 1903 г.: 148 конс., 54 вольныхъ конс., 2 члена союза сельскихъ хозяевъ, 2 антисемита, итого 206 правой; 97 чл. центра, 79 нац.-либ., 13 поляк., 7 дикихъ, 23 свободом. нар. партія, 8 свободом. союзъ. Съ конца XIX в. националь-либералы только въ нѣкоторыхъ религіозныхъ и культурныхъ вопросахъ (народное просвѣщеніе, свобода науки и т. под.) замѣтно отличались отъ консерваторовъ; по вопросамъ аграрнымъ они шли съ ними рука объ руку. Главнѣйшій вопросъ внутренней прусской жизни въ послѣдніе годы XIX в. касался среднегерманскаго канала, долженствующаго соединить Рейнъ съ Везеромъ и Эльбой. Проектъ его былъ внесенъ правительствомъ въ ландтагъ въ 1899 г. За него говорили промышленные интересы Германіи и Пруссіи, и вмѣстѣ съ тѣмъ онъ былъ излюбленнымъ дѣтищемъ императора, который дѣлалъ осуществленіе канала дѣломъ своей чести и производилъ на консервативную партію все то давленіе, которымъ могъ располагать. Оказалось, однако, что его дѣйствительный авторитетъ стоитъ въ глазахъ консерваторовъ очень невысоко: проектъ былъ отклоненъ ландтагомъ 19 авг. 1899 г. Причина этому лежала въ противодѣйствіи аграріевъ, боявшихся (врядъ ли основательно), что каналъ облегчитъ ввозъ въ Германію иностраннаго хлѣба. Противъ канала высказались консерваторы и центръ, также часть националь-либераловъ; вольные консерваторы и часть национ.-либераловъ его отстаивали. Это на время испортило отношенія императора съ консерваторами; нѣсколько чиновниковъ, которые въ качествѣ депутатовъ во-

тированы против канала, были под разными предлогами уволены; в связи с провалом канала стоит удаление мин. вн. дѣл Рекке и замѣна его Рейнбабеномъ (2 сент. 1899 г.). 17 окт. 1900 г. вышелъ в отставку кн. Гогенлоэ; его мѣсто в качествѣ президента прусскаго министерства (какъ и в качествѣ канцлера) занялъ графъ (впослѣдствіи князь) Вюловъ. Въ началѣ 1901 г. в ландтагъ былъ внесенъ измѣненный и урѣзанный проектъ канала. Консерваторы поставили свое согласіе на него въ зависимости отъ новаго таможеннаго тарифа, но соглашеніе не состоялось, и 3 мая 1901 г. сессія ландтага была закрыта. Въ связи съ этимъ былъ уволенъ мин. фин. Микель, считавшійся скрытымъ противникомъ канала, и его мѣсто занялъ Рейнбабенъ; мин-ръ земледѣлія баронъ Эрнестъ Гаммерштейнъ замѣненъ Подбѣльскимъ, мин. торг. Врефельдъ—Меллеромъ; на мѣсто мин. вн. дѣлъ назначенъ Гансъ Гаммерштейнъ. Въ 1901—02 гг. в Познани обострилась борьба между поляками и нѣмцами. Нежеланіе почты доставлять письма съ польскими адресами, преслѣдованіе польскаго языка въ школахъ, случай тѣлеснаго наказанія двѣтъ поляковъ, не желавшихъ учиться Закону Божию по-нѣмецки, вызвали негодованіе поляковъ и прогрессивныхъ нѣмецкихъ элементовъ; тѣмъ не менѣе законъ, имѣвшій цѣлью усиленіе нѣмецкаго элемента въ Познани, посредствомъ пріобрѣтенія за счетъ государства земельныхъ участковъ и организаціи нѣмецкой колонизаціи, былъ принятъ ландтагомъ 7 іюня 1902 г. голосами обѣихъ консервативныхъ партій и националь-либераловъ противъ поляковъ, центра и свободомыслящихъ. На это ассигнована сумма въ 350 милл. марокъ. Въ 1902 г. мин-ръ общ. работъ Тилленъ замѣненъ Будде. Въ 1903 г. проведено черезъ ландтагъ увеличеніе жалованья чиновникамъ (въ среднемъ—на 10%), служащимъ в Познани и польскихъ мѣстностяхъ Зап. Пруссіи—мѣра, тоже направленная противъ поляковъ. Въ 1904 г. прошелъ новый законъ о нѣмецкой колонизаціи в Познани, являющийся дѣйствительнымъ шагомъ по тому же пути. Въ 1906 г. правительство провело новый избирательный законъ, возвышенный какъ актъ уравниенія въ политическихъ правахъ различныхъ группъ населенія. Въ дѣйствительности, однако, онъ только измѣнилъ границы избир. округовъ и внесъ нѣкоторыя маловажныя улучшенія, по существу оставившія все по старому. В. В.—ст.

Прушинскій (Конрадъ Prószyński)—польскій журналистъ (псевдонимъ—*Казиміръ Промыкъ*—Промук). Род. въ 1851 г. Издаетъ для народа «Gazeta świąteczna» и дешевыя книги по юридическимъ и экономическимъ вопросамъ, естествознанію и т. д. Азбука П. «Elementarz», какъ самая дешевая и удачная, разошлась въ количествѣ около милліона экземпляровъ.

Прыгающие науки (Saltigradae)—группа паутиныхъ пауковъ (Araneina), характеризующаяся большою квадратной головогрудью и глазами, расположенными въ 3 поперечные ряда, при чемъ передніе глаза са-

мые крупныя. Бросаются на добычу прыжками. Группа заключаетъ 1 семейство Attidae, о которомъ см. Скакунчики.

Прыгунчики—саранчевыя наѣдомыя изъ рода Acrida (s. Gryxalis), принадлежащаго къ семейству Acrididae. Голова у П. коническая, глаза продолговатыя, темныя ямки 3-угольныя; усики мечевидныя. Переднія крылья узкія заостренныя, заднія также заостренныя; ноги тонкія. Виды этого рода распространены во всѣхъ частяхъ свѣта. Наибольше обыкновенный—*A. turrata* (s. *Gryxalis pasuta*), зеленого, свѣтло-желтаго или буроваго цвѣта, иногда съ бурыми полосками на головѣ, переднесиникѣ и переднихъ крыльяхъ; заднія крылья зеленоватыя или желтоватыя съ красноватыми главными жилками; длина 3—7,5 см. Встрѣчается осенью на сухихъ травянистыхъ склонахъ въ южной и частью въ средней Европѣ, въ юго-западной и южной Азій, въ Африкѣ, въ Австраліи и на Сандвичевыхъ островахъ.

Прыгуны (Periophthalmus)—см. Колбни (XV, 664).

Прыгуны—виды рода Orchestes, мелкіе жуки изъ семейства Curculionidae: см. Долгоносики.

Правоходные науки (Citigradae)—группа паутиныхъ пауковъ (Araneina), у которой головогрудь служена впереди; глаза образуютъ 3 поперечныхъ ряда, при чемъ передніе глаза самыя маленькія. Охотятся за добычей ночью; самки носятъ на брюшкѣ яйцевой мѣшокъ или сидятъ на немъ. Сюда относится одно семейство Lycosidae: см. Тарантуловыя и Тарантулы.

Псевдо-гептилен—см. Гептилены. *П. конидринъ*—см. Пиридинъ, XXIII, 647. *П. пиротеребиновая кислота*—см. Пиротеребиновая кислота. *П. рацемія*—см. Стереонизомерія. *П. фенолуксусная кислота*—см. Фенилжирныя кислоты.

Псевдониметизмъ—обнимаетъ такія явленія подражанія, которыя являются случайнымъ совпаденіемъ, ибо или подражающее животное и образецъ живутъ въ совершенно различной средѣ и при разныхъ условіяхъ и, слѣдовательно, имѣютъ совершенно иныхъ враговъ, или образецъ является такимъ же беззащитнымъ, какъ и подражатель. Такъ, одно ракообразное р. *Mimoplectes* обнаруживаетъ сходство съ медузой, такъ же мало защищенной, какъ и подражатель. Самки бабочекъ сем. Psychidae не имѣютъ ни ногъ, ни усиковъ, ни крыльевъ, слѣдовательно являются червеобразными, и дѣлаютъ себѣ чехлики изъ обрывковъ листьевъ и песчинокъ, представляющіе нѣкоторое сходство съ раковинами улитокъ. *Psyche belix* подражаетъ раковинѣ наземной улитки р. *Helix*, а у африканской бабочки *Cochlyphora valvata* чехлики напоминаютъ раковину воднаго моллюска *Valvata*. Очевидно, что сходство въ обоихъ примѣрахъ носитъ случайный характеръ (Plateau). В. М. III.

Псевдонимфа или ложная куколка—одна изъ личиночныхъ стадій жуковъ, имѣющихъ гиперметаморфозъ; въ этой стадіи личинка съеживается, принимаетъ боченкооб-

разный видъ и становится неподвижной; см. Гиперметаморфозъ.

Псковская губернія (XXV, 696—701).—По даннымъ переписи 1897 г. въ П. г. было 1122317 жит. (539632 мжч., 582685 жнщ.), изъ нихъ въ городахъ 72598; изъ городовъ только въ одномъ губ. г. Псковѣ св. 30 тыс., ост. имѣютъ менѣе 8,5 т. каждый. Распределение жителей по уѣздамъ см. «Россія» (XXVII, 109). По родному языку населеніе П. губ. состоитъ изъ русскихъ—1065403 (почти все великороссы), бѣлоруссовъ—2321 (главн. образ. въ уу. Порховскомъ и Холмскомъ), эстонцевъ—25458 (въ уу. Псковскомъ—18 тыс., Торопецкомъ—3 т.), латышей—11127 (въ уѣздахъ Псковскомъ, Островскомъ и Торопецкомъ), финновъ—3645 (въ уу. Холмскомъ, Торопецкомъ, Псковскомъ и Великолукскомъ); кроме того, преимущественно въ городахъ, еврей (7361), поляки (4466), нѣмцы (3885) и другіе. Главная масса населенія исповѣдуетъ православіе—1042716; раскольниковъ—40475 (особенно много ихъ въ Порховскомъ г.—25 тыс.), протестантовъ—26064 (эсты, латыши, нѣмцы, финны). По даннымъ центр. стат. ком. въ 1905 г. въ П. губ. было 1263800 жит., изъ нихъ 81 т. въ городахъ. По закону 6 авг. 1905 г., П. губ. представлена въ Госуд. Думѣ 4 депутатами. Ср. «Первая всеобщая перепись насел. Росс. Имп. 1897 г.—XXXIV, П. губ.» (изд. центр. стат. ком. мин. вв. д.; СПб., тетрадь 1, 1902, т. 2, 1903).

Псковскія Епархіальныя Вѣдомости—выходятъ два раза въ мѣсяцъ съ 1 янв. 1894 г., подъ редакціей ректора семинаріи Алексѣя Лебедева.

Псовая и ружейная охота—органъ Имп. Рус. Общ-ва размноженія охотничьихъ и промысловыхъ животныхъ и правильной охоты, выходитъ въ Тулѣ съ 1 сентября 1894 г. по два раза въ мѣсяцъ, съ 1896—по три, а съ 1898—по четыре раза. Съ января 1897 г. при журналѣ издается ежемѣсячное приложение подъ тѣмъ же названіемъ.

Итенцовыя птицы (nidicolae) противоплагаются выводковымъ птицамъ (nidifugae). Къ первымъ относятся птицы, у которыхъ итенцы послѣ вылупленія изъ яицъ неспособны сами отыскивать и клевать пищу и большее или меньшее время остаются въ гнѣздѣ и выкармливаются родителями. Иногда они вылупляются зрячими, большею же частью слѣпыми и совершенно безпомощными, обыкновенно голыми, въ рѣдкихъ случаяхъ покрытые пухомъ. У выводковыхъ итенцы вылупляются всегда съ открытыми глазами, покрытые густымъ пухомъ и способные сейчасъ же или вскорѣ послѣ вылупленія бѣгать, а часто и самостоятельно отыскивать и принимать кормъ. Къ П. относятся все воробьиныя, дятловыя, попугаи, хищныя, цаплевыя, голубиныя и нѣк. друг.; къ выводковымъ—куровыя, пластинчатоклювыя, пастушковыея и немног. другія. Ю. В.

Итириазъ—вшивая болѣзнь, при которой плотная вошь размножается подъ кожей, что возможно въ случаѣ исчезновенія подкожнаго жира отъ истощенія или старости. Многіе случаи, описанные въ исторіи

подъ именемъ вшивой болѣзни, надо отнести къ чесоткѣ и другимъ заболѣваніямъ.

Птица-лира—см. Лирохвость.

Птица тѣневая—см. Молотоглавыя.

Птицеводное хозяйство—органъ Россійскаго общества сельско-хозяйственнаго птицеводства, выходитъ въ Москвѣ съ января 1899 г. по два раза въ мѣсяцъ, подъ ред. В. А. Андреева, потомъ И. И. Абозина.

Птицеводство—бесплатное двухмѣсячное приложение къ журналу «Сельскій Хозяинъ», выходитъ съ 1903 г.; ред. П. И. Юргенсонъ, потомъ И. П. Горскій; изд. П. Сойкинъ.

Птицеутробныя (Ornithodelphia s. Monotremata)—см. Однопроходныя (XXI, 743).

Птицы выводковыя—см. Птенцовыя птицы.

Птилоза, иначе мальтоза—см. Сахарозы.

Пуазъ (Jean-Alexandre-Ferdinand Poise)—франц. композиторъ; ум. въ 1892 г.

Пуанкаре (Раймондъ Poincaré)—французскій политическій дѣятель; съ 1903 г. сенаторъ; въ 1906 г., послѣ паденія кабинета Рувье, принялъ портфель финансовъ въ новообразованшемся коалиціонномъ кабинетѣ Сарьева, являясь въ немъ представителемъ умѣренныхъ республиканцевъ.

Пуаре—см. Плодовое вино.

Пузевъ (François Parroisse Pougin)—французскій музыкальный критикъ, написалъ въ «Rev. mus.» (1896—97) статью о музыкѣ въ Россіи.

Пузанокъ—см. Кожа животныхъ.

Пузыревидныя морскія лиліи (Cystoidea)—подпорядокъ ископаемыхъ морскихъ лилій (Palaeoscinoidea—см. Палеокрииды), встрѣчаемыхъ въ силурійскихъ и другихъ отложенияхъ. Въ составъ чашечки, то сидящей на стебелькѣ, то прикрѣпленной непосредственно, а иногда и свободной, входятъ инфрабазальная, базальная и радиальная пластинки. На оральной сторонѣ срединѣ находится ротъ и около него рудиментарныя руки. На границѣ между оральной поверхностью и чашечкой находится отверстие, считающееся за заднепроходное, а между нимъ и ртомъ—отверстіе, считающееся за половое. Роды Protocrinus, Carioocrinus и др.

В. М. Ш.

Пузыревскій (Александръ Казимировичъ)—ген.-отъ-инфавтерія, военный писатель, членъ государственнаго совѣта; ум. въ 1904 г.

Пузырчатая глиста—пузыревидная стадія ленточныхъ глистъ, образующаяся изъ онкосферы (см.) обыкновенно послѣ инцистированія и представляющая собой пузырь или даже плотное тѣлце съ зачатками одной или въсколькихъ головокъ (scolex). Въ случаѣ отсутствія полости внутри эта стадія называется плейроцеркандомъ; въ случаѣ слабого развитія полости—цистицеркомъ; въ случаѣ хорошо развитой съ значительнымъ количествомъ жидкости—цистицеркомъ; цистицеркъ со многими головками называется ценуромъ, а цистицеркъ, образующій на своей стѣнкѣ внутреннія капсулы, въ которыхъ уже образуются головки, эхинококкомъ. Последній

путем почкования снаружи или внутри может отделять новые пузыри. *В. М. Ш.*

Пузырчато-раковинный (Bulloidea) — подотряд заднежаберных моллюсков (Opisthobranchiata), у коих жабра в мантийной полости, а нога часто имеет боковые выросты, иногда служащие для плавания; раковина, если развита, то пузыреобразно раздута. Между ними отличаются ползающих с подошвообразной ногой (*B. Reptantes*), как *Bulla*, *Astaeon* и др., плавающих (*Nautia*), к которым относят прежний отряд крылоногих (*Pteropoda*) и у которых нога превращена в крыловидные придатки.

В. М. Ш.

Пулегиновое масло (Ol. Menthae Pulegii; Poleiöl; Ess. de Pouliot; Pennyroyal oil) — получается в количестве $1\frac{1}{2}\%$ из цветочных и зеленых частей растения *Mentha Pulegium* (сем. губоцветных), разводимаго в южной Франции, Испании и Алжире. В России оно встречается в диком состоянии особенно часто в низовьях Волги. Уд. в. II. масла 0,93 — 0,96; α_D = от $+17^\circ$ до $+23^\circ$. 90% масла составляет кетон пулегон

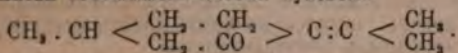

Масло само по себе значения не имеет, но из него получается пулегон, служащий исходным материалом для получения некоторых искусственных пахучих веществ.

К. Дебу.

Пулеметь — автоматическое оружие для скорой и меткой стрельбы ружейными патронами. Вся дѣйствія, необходимые для новаго выстрѣла, производятся силою отдачи. Первые машины, приспособенныя для ускоренія стрельбы, такъ наз. *рибодекены*, встрѣчаются въ XIV в. Рибодекень (фиг. 1) состоитъ изъ нѣсколькихъ орудій малаго калибра, укрѣпленныхъ на оси съ двумя колесами. Къ телѣжкѣ его прикрѣплены штырь съ алебардами и копьями, на концахъ послѣднихъ видны зажигательные составы. Въ XVI в. появляются *орнаны, сороки* (у насъ). Идея ихъ устройства та же (фиг. 2). Нѣсколько стволовъ малаго калибра помѣщены на лафетѣ въ одинъ рядъ. Затравки всѣхъ стволовъ соединены желобомъ, такъ что выстрѣлы производятся залпами. Они служили для защиты дефиле. Дѣйствіе ихъ было слабое и стрельба велась съ перерывами во время заряжанія. Въ XVII в., когда появились легкія пушки, стрѣляющія картечью, когда были введены мушкеты и ускорено заряжаніе ихъ, т. е. въ эпоху развитія картежнаго и ружейнаго огня, органы вышли изъ употребленія, такъ какъ дѣйствіе пушечной картечи было сильнѣе, а легкость ихъ въ сравненіи съ пушками не имѣла значенія, благодаря введенію легкіхъ пушекъ. Въ серединѣ XIX в. съ развитіемъ ружейной техники (введеніе наръзнаго ружья, заряжающагося съ казны, унитарнаго патрона, капсюля — все это способствовало увеличенію скорости огня) вновь появляются машины, приспособенныя для быстрой и автоматической стрельбы — *картечницы, митральезы*.

Во время сѣверо-американской войны (1860—64 гг.) употреблялась картечница, состоящая изъ 25 стволовъ, при чемъ она имѣла приспособленія для разбиванія выстрѣловъ въ горизонтальной плоскости. Скорость ея огня — 175 выстрѣловъ въ 1 мин. Въ кампанію 1870—1871 гг. французы имѣли картечницу Монтиньи, измѣненную Реффи. Скорость стрѣльбы — 150 выстрѣловъ въ 1 мин. Въ 1867—72 гг. у насъ вводится картечница системы Гатлинга (Американская), измѣненная Горловымъ. Эта картечница, наз. у насъ *скорострѣльной пушкой*, имѣетъ 10 ружейныхъ стволовъ 4,2 лн. калибра, укрѣпленныхъ неподвижно на валу. На томъ же валу укрѣплены неподвижно приемникъ (цилиндръ, на наружной поверхности котораго 10 желобовъ для помѣщенія патроновъ, падающихъ изъ патронныхъ пачекъ и стрѣлянныхъ гильзъ, выталкиваемыхъ изъ ствола выбрасывателемъ) и замочный цилиндръ съ 10 замками внутри его. Оси стволовъ, соответствующихъ желобовъ приемника и замковъ составляютъ одну линію. Вся дѣйствія, необходимые для производства выстрѣла, происходятъ при вращеніи рукоятки, отъ которой двумя коническими зубчатыми колесами это движеніе передается валу и всѣмъ частямъ, неподвижно укрѣпленнымъ на немъ. Въ каждый моментъ стрѣляетъ только одинъ стволъ, подходящій въ одно опредѣленное положеніе. Особые выступы замковъ, вращающихся вмѣстѣ съ замочнымъ цилиндромъ, ходятъ по винтовымъ пазамъ взводнаго спиральнаго поддона, неподвижно укрѣпленнаго въ рамѣ. Вслѣдствіе этого при вращеніи вала каждый замокъ послѣдовательно отходитъ назадъ, экстракторъ замка выбрасываетъ гильзу, попадающую въ желобъ приемника, новый патронъ надетъ въ желобъ приемника, замокъ досылаетъ патронъ изъ приемника въ стволъ, взводится и производитъ выстрѣлъ. Картечница даетъ до 400 выстрѣловъ въ 1 мин. Предѣльная дальность ея — 700 саж. Возится она на колесномъ лафетѣ (сист. Фишера), запряженномъ 4 лошадьми. При каждой артиллерійской бригадѣ въ 1872 году было сформировано по одной 8-ми орудійной батареѣ, вооруженной такими пушками. Скоро, однако, картечницы выходятъ изъ употребленія благодаря сложности ихъ конструкции, затруднительности пристрѣлки, влѣдствіе трудности корректированія стрѣльбы (паденіе пуль значительно менѣе замѣтно, нежели снарядовъ), а главное влѣдствіе неправильнаго употребленія ихъ наряду съ пушками. Съ пѣхотой и кавалеріей онѣ не могли дѣйствовать, такъ какъ были слишкомъ тяжелы для этого. Поэтому наши скорострѣльныя батареи были расформированы передъ русско-турецкой войной, а картечницы были переданы въ крѣпости, гдѣ онѣ могутъ значительно усилить оборону врозь. Послѣ кампаніи 1870—71 гг. была значительно усовершенствована шрапнель, благодаря чему пушка могла дать около 600 пуль и осколковъ въ 1 минуту (считая 2 выстрѣла въ 1 мин.). Появившаяся въ 1882 г. митральеза Максима можетъ дать до 600 выстрѣловъ въ 1 минуту. Такъ какъ



Фиг. 6

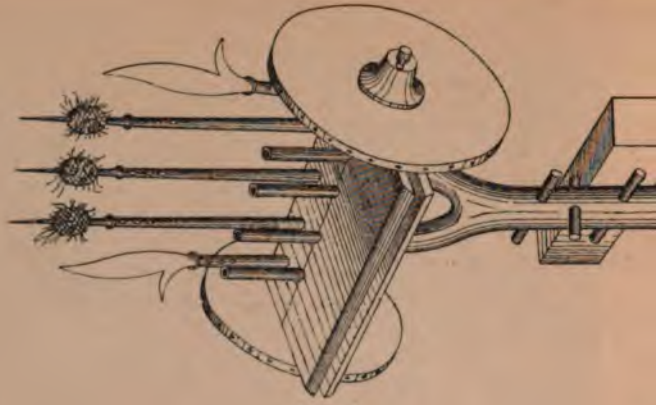

Фиг. 1

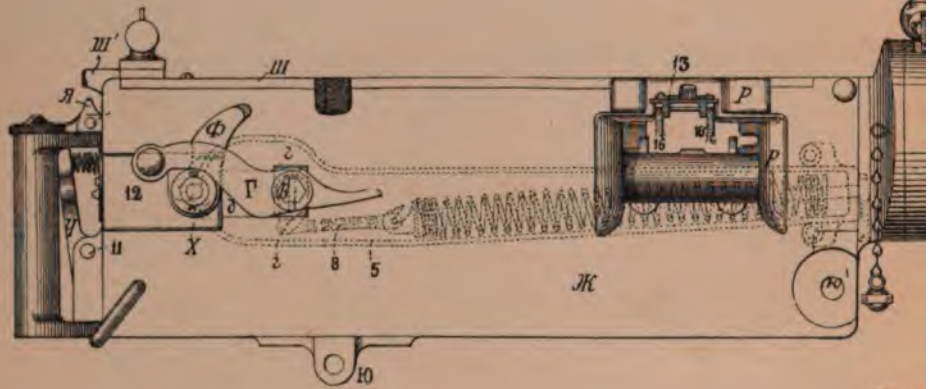

Фиг. 3

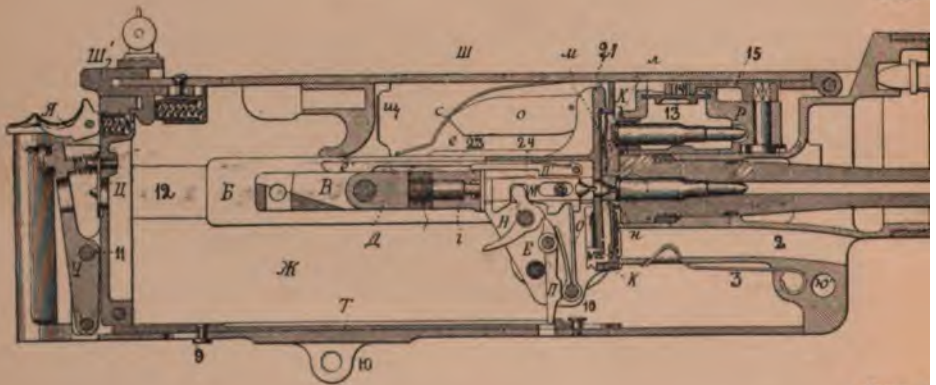

Фиг. 4



Фиг. 8

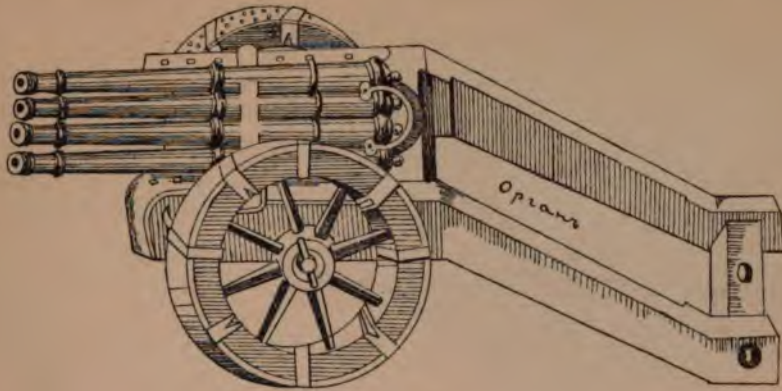

Фиг. 2



Фиг. 5

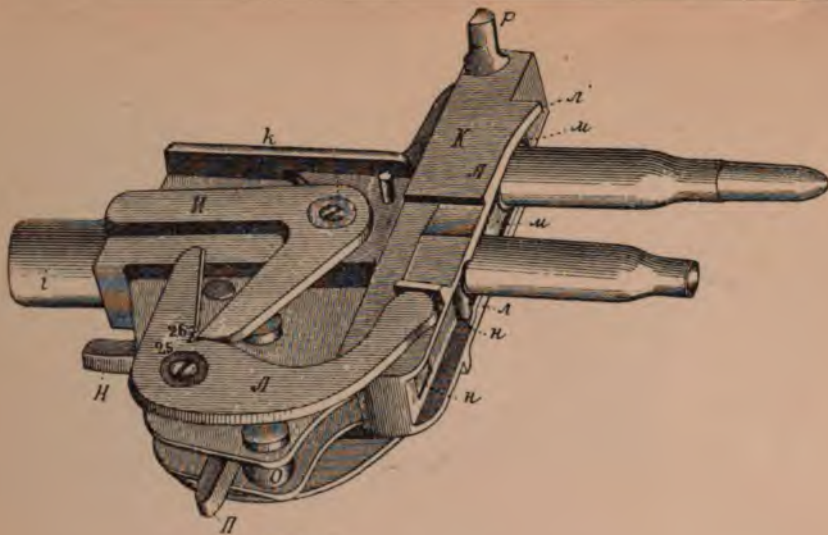

Фиг. 7

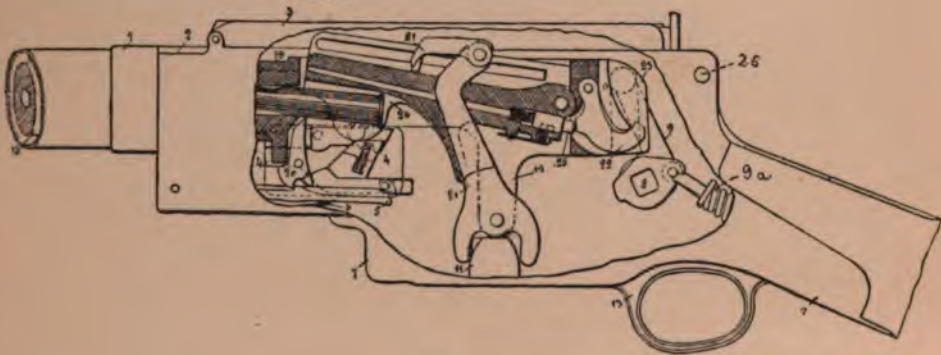

Фиг. 14

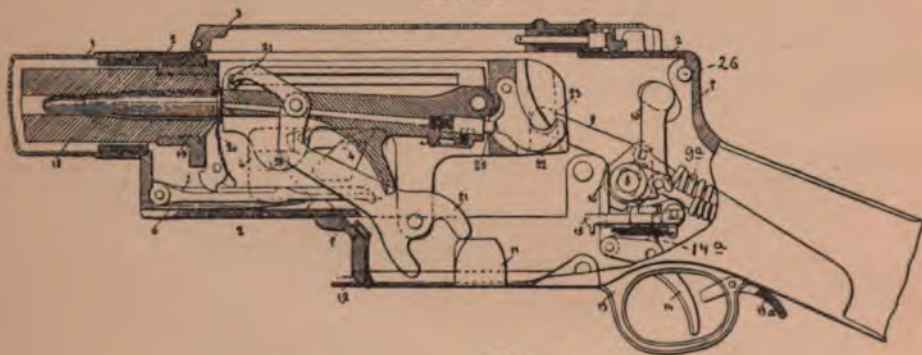

Фиг. 13

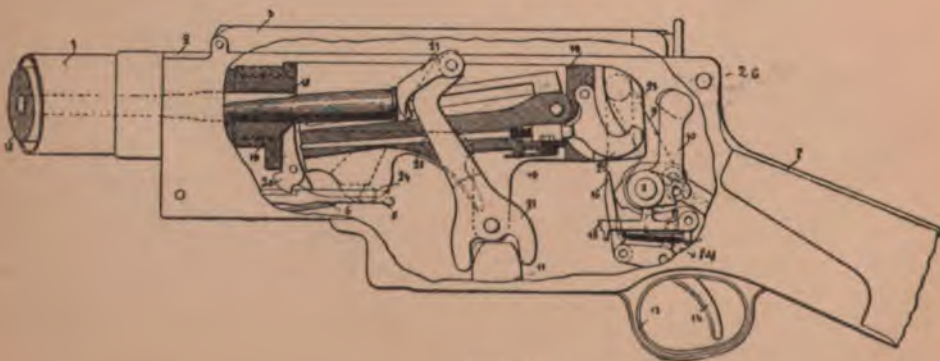

Фиг. 12

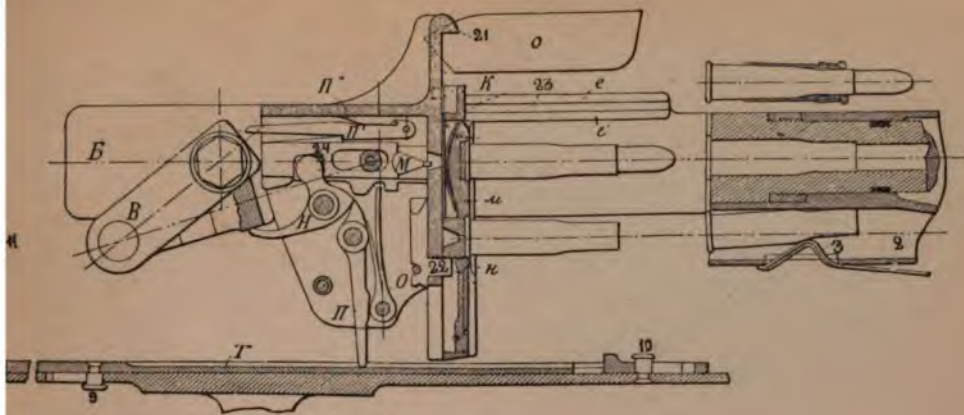

Фиг. 9

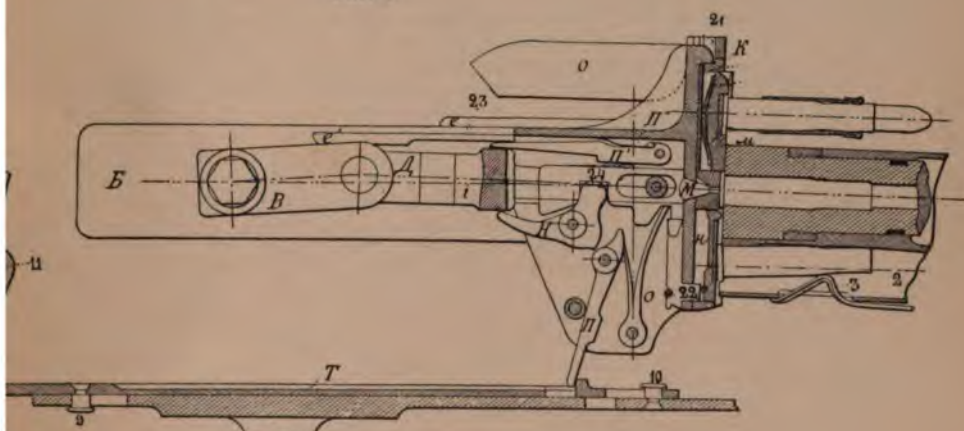

Фиг. 10

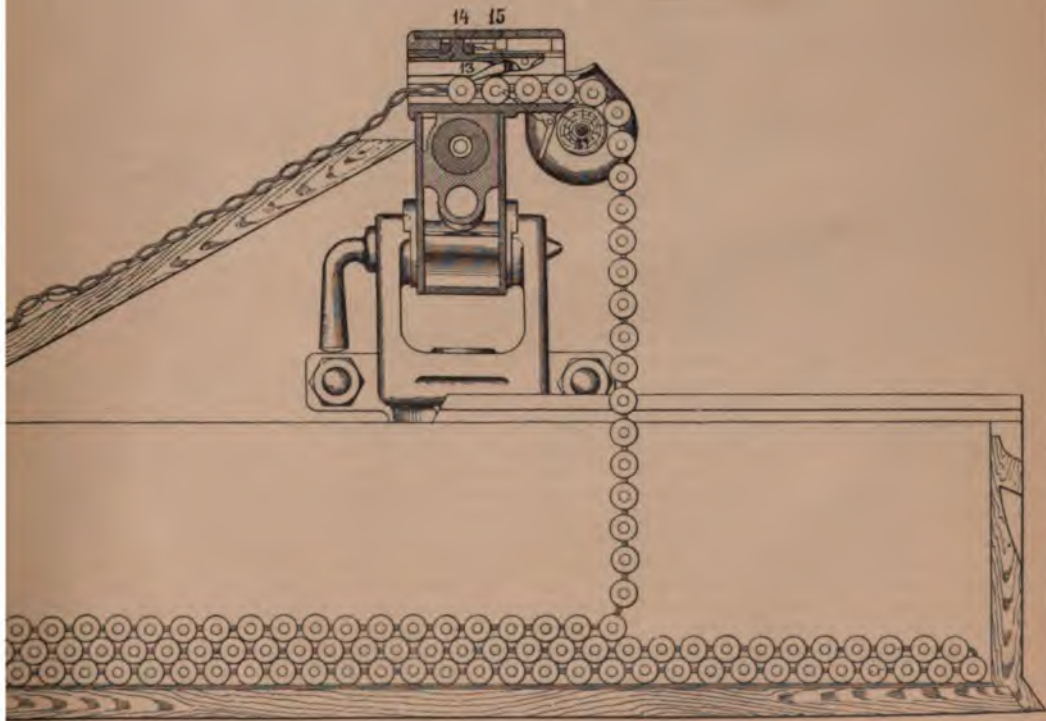

Фиг. 11

сила ружья в это время была вполне достаточна, то митральеза получает ружейный ствол и ружейный патрон для облегчения питания ее. Поэтому в этот период, так же как и в предыдущий, митральеза не может состязаться с пушкой и играет роль *повторительного ружья*. Для облегчения укрытия ее на местности от шрапнельного огня, она должна иметь небольшие размеры и должна быть легкой, так как только в этом случае возможно утилизировать ее в полевом бою. Максиму первому удалось применить силу отдачи для исполнения всех действий для заряжания и для производства выстрела, тогда как во всех описанных раньше машинах все эти действия исполнялись либо непосредственно человеком, либо помощью особых механизмов. Картечьница получает у нас теперь название П. в отличие от появляющихся в это время скорострельных орудий. Появление П. Максима дает новый толчок в развитии пулеметного дела. Появляются П. Кольта, Норденфельда, Гочкиса, Скода, Фицджеральда, Бергмана, Шварцлозе. Во всех системах утилизируется сила отдачи при выстреле, при чем все изобретатели стремятся упростить, облегчить систему и достигнуть более надежного действия ее. Почти все государства (28 государств ввели в сухопутных войсках и 24—во флот) ввели или испытывают пулеметы. Наиболее распространена до сих пор система Максима (в 19 государствах). Она введена в Англии, Германии, России, Сѣв. Америкѣ, Швейцарии. Франция и Швеция имѣют П. Гочкиса, Австрія—Скода, Америка и Англія—системы Кольта. Устройство П. Максима: ствол А (фиг. 3, 4) покрыт снаружи тонким слоем мѣди для предохранения от ржавчины. На ствол одѣтъ кожухъ I, наполняемый водой для охлаждения ствола. Вода наливается по трубкѣ, соединенной съ кожухом I патрубкомъ съ крапомъ б. Для выпуска воды служить отверстие, закрытое навинтованной пробкой с. Въ кожухѣ имѣется паростводная труба 1, по которой выходит при стрѣльбѣ паръ изъ него через отверстие въ дульной части (закрыто пробкой с'). На трубку 1 одѣта короткая, подвижная трубка. При углахъ возвышенія она опускается и закрываетъ нижнее отверстие трубки 1, вслѣдствіе чего вода не можетъ попасть въ эту послѣднюю, а паръ, скопившійся въ верхней части кожуха, будетъ входить черезъ верхнее отверстие въ трубку 1 и далѣе выйдетъ по трубкѣ 1 наружу. При углахъ склоненія произойдетъ обратное. Къ стволу присоединена рама В (фиг. 4, 5), состоящая изъ двухъ планокъ. Передними концами она одѣта на цапфы а ствола, а задними концами на цапфы мотыля В. Мотыль соединен шарниромъ съ шатуномъ Д, а этотъ послѣдній съ замкомъ Е. Къ остову (фиг. 4, 5, 7) замка Е, имѣющему двѣ щеки, прикрѣплены на шпилькахъ снаружи: замочные рычаги И, колычатые рычаги J; внутри—нижній спускъ П, ладьяжка Н, курокъ М, предохранительный спускъ П' съ его пружиной и боевая пру-

жина О. На переднюю часть замка одѣта боевая личинка К такъ, что она можетъ перемѣщаться вверхъ и внизъ относительно его. Движеніе ее вверхъ ограничено выступомъ 21, а внизъ—стержнемъ 22. Головка і замочныхъ рычаговъ И одѣвается на передній конецъ шатуна Д (фиг. 6) и, при поворачиваніи ее на 60° относительно шатуна, три секторныхъ выступа его заходятъ за соответствующіе выступы головки і замочныхъ рычаговъ. Такимъ образомъ замочные рычаги И, а слѣдовательно и замокъ Е, будутъ связаны съ шатуномъ Д. Замокъ можетъ скользить своими выступами къ вдоль рамы В въ пазахъ ее 23, образованныхъ ребрами с, с'. Выступы і рамы (фиг. 3, 4, 5) входятъ въ прорѣзы δ на боковыхъ стѣнкахъ короба Ж. Эти прорѣзы δ закрыты планками 12. Проушины Ю, Ю' на коробѣ служатъ для укрѣпленія П. на лафетѣ. Боковые стѣнки и дно короба Ж составляютъ одно цѣлое. На внутренней сторонѣ этихъ стѣнокъ короба въ началѣ и въ концѣ ихъ имѣются пазы въ видѣ ласточкина хвоста. Въ переднѣе вдвигается соответствующими выступами передняя стѣнка короба, составляющая одно цѣлое съ кожухомъ I, а въ заднѣе—затыльникъ Ц. Передняя стѣнка имѣетъ два сквозныхъ канала. Въ верхній вставленъ стволъ, а черезъ нижній 2 проходятъ стрѣльбные гильзы, при чемъ пружина 3 препятствуетъ гильзамъ падать внутрь короба. Къ затыльнику Ц прикрѣплен осью 11 спусковой рычагъ Ч, нижній конецъ котораго связанъ шарниромъ съ тягой Т. Спусковая тяга Т укрѣплена на двѣ короба двумя заклепками 9 и 10 такъ, что можетъ немного перемѣщаться вдоль короба. Коробъ закрытъ откидной крышкой Ш съ защелкой Ш'. Крышка имѣетъ прессъ Ш, который не позволяетъ замку Е подняться вверхъ, когда онъ своими ребрами къ выйдетъ изъ пазовъ 23 при отходѣ ствола назадъ. На лѣвой боковой стѣнкѣ короба (фиг. 3, 8) укрѣплена на шпильку короба б. Съ передней стѣнкой ее соединена винтомъ 6 спиральная (возвратная) пружина 7. Винтъ 6 служитъ для регулированія степени натяженія пружины. Другой конецъ ее захватываетъ своимъ крючкомъ за цапшочку 8, а эта послѣдняя въ свою очередь связана съ эксцентрическимъ приливомъ мотыля В (фиг. 5). Приемникъ Р (фиг. 3, 4, 11) вставленъ въ прорѣзы на боковыхъ стѣнкахъ короба. Онъ имѣетъ ползунъ 13 съ двумя пальцами 16 и съ пятой 14. На пяту одѣтъ колычатый рычагъ 15, другой конецъ котораго заходитъ въ вырѣзъ 17 рамы В (фиг. 5). Внизу приемника (фиг. 11) укрѣплены еще два пальца, имѣющие, какъ и верхніе, пружины. Дѣйствіе пулемета. Въ положеніи на фиг. 4 П. готовъ для стрѣльбы. Чтобы произвести выстрѣлъ, надо поднять предохранительный рычагъ Я и нажать на верхній конецъ спускового рычага Ч. Тогда тяга Т отойдетъ назадъ и своимъ выступомъ повернетъ нижній спускъ П, который освободитъ ладьяжку Н. Курокъ М, не удерживаемый болѣе ладьяжкой, подъ дѣйствіемъ боевой пружины О, двинется впередъ и разобьетъ капсюль патрона (фиг. 10).

Пуля вылетает из ствола через отверстие 18 стальной пробки надульника 19. Пороховые газы оттолкнув стволъ съ рамой назадъ и выйдутъ черезъ отверстія 20 надульника. Для увеличенія энергій отдачи служатъ надульники, а также стволъ въ дульной части утолщенъ. Мотыль *B* упирается въ ребро *e* и не можетъ подняться кверху, поэтому замокъ при такомъ положеніи мотыля будетъ двигаться только вмѣстѣ съ рамой и стволомъ назадъ. Если бы послѣ выстрѣла замокъ былъ сразу отброшенъ пороховыми газами отъ ствола, гильза патрона была бы разорвана. При движеніи ствола съ рамой назадъ происходитъ слѣдующее: рукоятка *Г* мотыля (фиг. 3) скользитъ по ролику *X* (укрѣпленъ на оси правой планки 12) и благодаря своему очертанію опускаетъ мотыль внизъ. Это движеніе мотыля заставляетъ замокъ ускорить свое движеніе относительно рамы, при этомъ замокъ будетъ скользить вдоль рамы ребрами *к* (фиг. 4, 5, 7, 9, 10) въ пазахъ 23 и отдѣлится отъ ствола. Боевая личинка *K* держитъ патроны, находящіеся въ патронникѣ ствола и въ приемникѣ, захватывая своими ребрами *л* за закраины патроновъ. Въ моментъ отдачи боевая личинка вытаскиваетъ патронъ изъ приемника и, когда замокъ отдѣлится отъ ствола, стрѣляную гильзу изъ патронника. Патронъ и гильза удерживаются въ соответствующихъ мѣстахъ личинки защелками *м* и *н* съ пружинами и не могутъ опуститься относительно ея. При опусканіи мотыля головка *i* замочныхъ рычаговъ нажимаетъ на ладжку, а эта послѣдняя отведетъ курокъ назадъ. Предохранительный спускъ *И'* подъ дѣйствіемъ его пружины заскакиваетъ своимъ выступомъ за выступъ 24 курка. Ладжка удерживается въ отведенномъ положеніи нижнимъ спускомъ *Л*. Боевая личинка, скользя по выступамъ *O* боковыхъ стѣнокъ короба своими выступами *p*, къ концу движенія будетъ опускаться внизъ вслѣдствіе собственной тяжести и подъ дѣйствіемъ пружинъ *c*, укрѣпленныхъ на крышкѣ короба, пока ея выступы *p* не лягутъ на ребра *e* рамы. Въ такомъ положеніи боевой личинки новый патронъ будетъ находиться противъ патронника, а гильза противъ выводного канала 2. При движеніи рамы назадъ спиральная пружина 7 растягивается и, когда мотыль поворачивается, цѣпочка 8 навивается на эксцентрической приливъ мотыля. Рама, при движеніи назадъ, своимъ вырѣзомъ 17 (фиг. 5) поворачиваетъ колычатый рычагъ 15 (фиг. 11) такъ, что ползунъ 13 отходитъ вправо и его верхніе пальцы 16 заходятъ за слѣдующій патронъ. Когда отдача окончилась, спиральная пружина 7 сжимается и возвращаетъ раму со стволомъ въ первоначальное положеніе. Рукоятка *Г*, скользя по ролику *X*, поворачиваетъ мотыль, отчего замокъ подходит къ стволу, новый патронъ попадаетъ въ патронникъ, а гильза въ выводной каналъ. Колычатый рычагъ 15, поворачиваясь, продвигаетъ въ приемникъ ползунъ 13, а этотъ послѣдній своими пальцами 16 подвигнетъ ленту влѣво, такъ что новый патронъ попадаетъ въ гнѣздо приемника *P*. Передъ концомъ движе-

нія замка *E* замочные рычаги *H*, нажимая на вырѣзы 25 (фиг. 7), поворачиваютъ колычатые рычаги *L*, вслѣдствіе чего боевая личинка поднимается въ свое верхнее положеніе и будетъ удерживаться въ немъ пружиной *ж* (фиг. 5). Боевая личинка, поднимаясь, захватитъ ребрами *л* за закраину новаго патрона, лежащаго въ приемникѣ и онъ удерживается защелкой *м*, а находящійся теперь въ патронникѣ защелкой *н*. Замочные рычаги, при дальнѣйшемъ движеніи замка, заскакиваютъ во второй вырѣзъ 26 колычатыхъ рычаговъ и, нажимая на эти послѣдніе, дошлиютъ замокъ вплотную къ стволу. При окончаніи движенія мотыля головка *i* замочныхъ рычаговъ (фиг. 4) подниметъ конецъ предохранительнаго спуска и освободитъ курокъ, который удерживается теперь во взведенномъ положеніи только нижнимъ спускомъ. Въ то же время рукоятка *Г* (фиг. 3) заскакиваетъ за уступъ задержки *Ф* и не можетъ поэтому отразиться впередъ. Нажимая на конецъ спускового рычага, вновь произведемъ выстрѣлъ. При непрерывномъ нажиманіи — стрѣльба будетъ продолжаться также непрерывно. Баллистическія данныя пулемета почти тѣ же, что и ружья. Патроны вставляются въ гнѣзда патронныхъ (парусиновыхъ) лентъ, по 450 штукъ въ каждую. Лента укладывается въ патронный ящикъ (фиг. 11). Скорость стрѣльбы его до 600 выстрѣловъ въ 1 мин. Стволъ во время стрѣльбы сильно нагревается и послѣ 600 выстрѣловъ вода въ кожухъ закипаетъ. Къ недостаткамъ его надо отнести сложности механизма и большое число мелкихъ частей, вслѣдствіе чего возможны задержки во время стрѣльбы отъ неисправнаго дѣйствія ихъ. Надульникъ послѣ большого числа выстрѣловъ засоряется мелкими частицами оболочки пуль, вылетающими вмѣстѣ съ пороховыми газами, и препятствуетъ движенію ствола. Такъ какъ при отдачѣ стволъ уходитъ назадъ, то въ механизмѣ должна быть пружина, возвращающая его обратно (одна лишняя часть). Теперь есть системы пулеметовъ, у которыхъ при выстрѣлѣ стволъ остается неподвижнымъ. Въ П. Гочкиса снизу дульной части ствола прикрѣпленъ газовый цилиндръ. Онъ соединенъ съ каналомъ ствола отверстиемъ. Въ газовый цилиндръ съ одной стороны ввинчена пробка—регуляторъ, а съ другой свободно вставленъ поршень. Ввинчивая или вывинчивая регуляторъ, можно измѣнить объемъ газоваго цилиндра. Поршень связанъ съ частями замочнаго и спусковаго механизмовъ. При выстрѣлѣ, когда пуля пройдетъ отверстие, соединяющее стволъ и газовый цилиндръ, пороховые газы проходятъ въ этотъ послѣдній и дѣйствуютъ на поршень. Онъ отходитъ назадъ и производитъ всѣ дѣйствія для новаго выстрѣла, а стволъ остается на мѣстѣ. Стволъ имѣетъ радиаторъ (кольцевые пояски) для охлажденія при стрѣльбѣ. Скорость стрѣльбы около 500 выстрѣловъ въ 1 мин. Въ сухопутныхъ арміяхъ П. наложены на колесные лафеты и на треноги (см. Станки). Лафеты имѣютъ передки, запряженные парой лошадей. П. на треногѣ перевозится на выюгахъ. Въ Швейцаріи П. переносится за

спиною пѣхотинца. Въ Германіи П. переносится на полѣ сраженія на лафетѣ-салазкахъ двумя пѣхотинцами, а въ походѣ онъ перевозится на четверочномъ зарядномъ ящикѣ. Въ крѣпостяхъ имѣются скрывающіеся лафеты. Во флотѣ примѣняются лафеты-тумбы съ круговымъ обстрѣломъ, позволяющіе вести стрѣльбу при большихъ углахъ склоненія и возвышенія. Отъ П. вѣсколько отличаются такъ назыв. *ружья-пулеметы*. Они значительно легче П. Кромѣ того у нихъ при стрѣльбѣ мѣняется линія наводки, тогда какъ у П., стрѣляющихъ со станка, она не мѣняется. Поэтому при стрѣльбѣ изъ ружья-П. стрѣлокъ долженъ слѣдить за наводкой и слѣдовательно состояніе духа его отражается на качествѣ стрѣльбы. Вслѣдствіе этого мѣткость его менѣе мѣткости обыкновеннаго П. Данія и Россія имѣютъ въ кавалеріи ружья-П. Мадсена. Вѣсъ такого ружья 20½ фн., тогда какъ пулеметъ Максима вѣситъ 1 пд. 29 фн., а Гочкиса около 1½ пд. Скорость стрѣльбы—около 200 выстрѣловъ въ 1 минуту. Его устройство (фиг. 12, 13, 14). Стволь 18 помещенъ въ кожухъ 1. На наружной поверхности его имѣются кольцевые пояски для увеличенія поверхности охлаждения. Кожухъ 1 имѣетъ вырѣзы для охлаждения при стрѣльбѣ и облегченія его вѣса. Кожухъ соединенъ винтовой рѣзбой съ коробомъ 2. Спусковой механизмъ помещенъ въ замочной коробкѣ 7, соединенной съ коробомъ болтомъ 26. Къ замочной коробкѣ прикрѣпленъ прикладъ. При выстрѣлѣ стволь съ прикрѣпленной къ нему ствольной коробкой 19 отходитъ назадъ. Ствольная коробка своими продольными выступами скользитъ въ пазахъ короба 2. По пазу хвостовой планки 23, укрѣпленной на ствольной коробкѣ, ходитъ выступъ возвратнаго рычага 9, который сидитъ на квадратной части боевой оси 8. При этомъ возвратный рычагъ поворачивается вмѣстѣ съ боевой осью и сжимаетъ возвратную пружину 9-а, стержень которой связанъ съ возвратнымъ рычагомъ. На боевой оси свободно сидитъ курокъ 10. При движеніи ствольной коробки назадъ задній конецъ хвостовой планки нажимаетъ на головку курка и поворачиваетъ его. Курокъ сжимаетъ боевую пружину, подавая ея стержень вѣсколько назадъ, и боевой взводъ его заскакиваетъ за выступъ шептала 15. На правой боковой стѣнкѣ короба укрѣплена направляющая планка 4 (фиг. 13; 14). Она имѣетъ въ передней своей части средней пазъ, развѣтвляющійся на верхній и нижній, а эти послѣдніе соединены заднимъ. Шпиль, находящійся на правой сторонѣ затвора 24 (затворъ соединенъ чекой со ствольной коробкой), переходитъ изъ средняго паза въ верхній и поднимаетъ затворъ 24 вверхъ, такъ что онъ откидываетъ патронникъ для свободнаго выхода стрѣлянной гильзы. Выбрасыватель 20, скрѣпленный шпилькой со ствольной коробкой, отходитъ вмѣстѣ съ нею назадъ. Когда зубъ его задержится о выступъ отражателя 5 (пружина 6 отражателя поднимаетъ правый конецъ его вверхъ), то онъ выброситъ гильзу изъ патронника. Гильза, ударяясь о зубъ затвора, выпадетъ вонъ черезъ нижнее

окно замочной коробки 7, такъ какъ нижняя крышка 12 откидывается вилкой шатуна 21 при первомъ выстрѣлѣ. При дальнѣйшемъ движеніи ствольной коробки во время отдачи затворъ опускается, такъ какъ его шпиль переходитъ въ нижній пазъ. Затворъ опускается настолько, что позволяетъ патрону, лежащему въ желобѣ на верхней части ствольной коробки, попасть въ патронникъ. По окончаніи отдачи возвратная пружина, разжимаясь, поворачиваетъ возвратный рычагъ 9. Послѣдній скользитъ своимъ выступомъ по пазу хвостовой планки и возвращаетъ ствольную коробку со стволью обратно. При этомъ движеніи шатуна 21, соединенный чекой со ствольной коробкой, вращается около подвижнаго выступа 11 (вставленъ въ замочную коробку 7) и своимъ движкомъ досылаетъ патронъ въ патронникъ. Затѣмъ затворъ поднимается, такъ какъ шпиль его переходитъ въ средний пазъ и закрываетъ патронникъ. Съ лѣвой стороны кожуха укрѣпленъ приѣмникъ (нѣтъ на чертежѣ), въ который вставляется патронная обойма съ 25 патронами. Во время отдачи, при движеніи ствольной коробки назадъ, патронъ падаетъ изъ приѣмника на ствольную коробку. Когда ствольная коробка идетъ впередъ, то движокъ шатуна досылаетъ патронъ въ патронникъ. Спусковой механизмъ состоитъ изъ спускового крючка 14 съ соскомъ 14-а, ползуна 16, шептала 15, автоматическаго спуска 17 и переводчика 13-а. Всѣ части его укрѣплены шпильками между стойками спусковой скобы 13. Ползунъ проходитъ черезъ квадратную дыру шептала и имѣетъ зарѣзъ, который онъ заскакиваетъ за шептало. Шептало и ползунъ связаны пружиной. Она прижимаетъ ползунъ къ шепталу и поднимаетъ передній конецъ шептала вверхъ. Нажимая на спусковой крючекъ, оттягивемъ шептало внизъ. Курокъ, не удерживаемый болѣе зубомъ шептала, подъ дѣйствіемъ боевой пружины ударитъ своей головкой по ладжикѣ 22. Ударъ передается ударнику 25 и произойдетъ выстрѣлъ. Для непрерывной стрѣльбы прижимаютъ задній конецъ переводчика 13-а къ спусковой скобѣ (при чемъ передній конецъ его поднимется вверхъ). При такомъ положеніи переводчика спусковой крючекъ имѣетъ полный ходъ въ спусковой скобѣ 13. Нажимая на спусковой крючекъ, произведемъ первый выстрѣлъ, какъ и при одиночной стрѣльбѣ, и кромѣ того соскомъ его 14-а передвинемъ влѣво автоматическій спускъ 17 въ крайнее его переднее положеніе (автоматическій спускъ лежитъ сверху шептала, можетъ немного перемигаться вдоль него; въ вѣсь его входитъ сосокъ 14-а спускового крючка 14). При движеніи ствольной коробки впередъ выступъ возвратнаго рычага отведетъ ползунъ, такъ что зарѣзъ послѣдняго освободитъ шептало, которое поднимется вверхъ. Поэтому выступъ шептала заскакиваетъ за боевой взводъ курка. При дальнѣйшемъ движеніи ствольной коробки впередъ выступъ возвратнаго рычага нажимаетъ на автоматическій спускъ и опускаетъ его, отчего освободится курокъ, ударитъ по ладжикѣ и произведетъ выстрѣлъ. При

непрерывномъ нажимаии стрѣльба продолжается непрерывно. Для того, чтобы отвести стволъ со ствольной коробкой назадъ въ незаряженномъ П., на боевую ось 8 съ правой стороны одѣта рукоятка. П. отличается отъ ружья значительно большей мѣткостью, такъ какъ стрѣльба ведется съ неподвижнаго станка. Вслѣдствіе преимущества въ мѣткости П. обладаетъ и большей кучностью боя, а слѣдовательно, и большей пробивной способностью, нежели ружье. П. выпускаетъ въ 1 мн. до 600 выстрѣловъ, т. е. по силѣ огня онъ почти равенъ одной ротѣ пѣхоты. Такимъ образомъ П. можетъ сосредоточить на маломъ пространствѣ весьма сильный огонь при помощи небольшого числа людей. Отсюда, какъ слѣдствіе, вытекаетъ легкость управленія огнемъ. Ногромадная скорость стрѣльбы вызываетъ соответствующій расходъ патроновъ. Такъ какъ подвозъ ихъ и снаряженіе лентъ во время боя чрезвычайно затруднительны, то недостатокъ въ патронахъ можетъ повести къ бездѣйствію П. Большая мѣткость требуетъ при стрѣльбѣ весьма точнаго опредѣленія прицѣла. Вѣроятность пораженія дѣли сводится почти къ нулю, если на дистанцію 1000 шаговъ ошибка въ опредѣленіи дистанціи равна 10%, т. е. нельзя опредѣлять на глазъ разстоянія на дистанціи болѣе 1000 шаговъ. Поэтому съ дистанціи 1000—1200 шаговъ «Наставленіе къ стрѣльбѣ» рекомендуетъ шкальный способъ стрѣльбы, т. е. прибѣгать къ обстрѣльванію опредѣленной площади. Появленіе скорострѣльной пушки, дающей около 4000 пуль и осколковъ въ 1 минуту (12 выстрѣловъ), не уничтожаетъ значенія пулемета, но роль его, какъ и при прапелельной артиллеріи, сводится къ усиленію въ нужные моменты огня пѣхоты и кавалеріи и къ разрѣшенію самостоятельно только специальныхъ задачъ. П. особенно важенъ для кавалеріи, такъ какъ огонь ея слабъ въ сравненіи съ пѣхотой. Онъ значительно усиливаетъ кавалерію въ спѣшенномъ бою и окажетъ ей поддержку своимъ огнемъ во время развѣдки. Для пѣхоты онъ важенъ при оборонѣ, при отступленіи и въ нѣкоторыхъ случаяхъ при наступленіи. Боевой опытъ указываетъ на громадное значеніе П. Въ сраженіи при С.-Яго (на Кубѣ въ 1898 г.) особенно удачно дѣйствовали митральезы. Онѣ ставились въ траншеи, употреблялись для вылазокъ, для прикрытія артиллеріи и даже дѣйствовали съ кавалеріей. При этомъ выяснилась важность легкости митральезы. Въ 1893—94 гг. (экспедиція въ Южн. Африкѣ) на 50 стрѣлковъ-англичанъ при 4 П. (Максима) напали 5 тыс. негровъ (Матабелловъ). Всѣ ихъ атаки были отбиты, при этомъ негры понесли потери до 3 тыс. Въ 1900 г. П. употреблялись подѣ Вейтаномъ и при взятіи Таку. Огонь П. съ «Гиляка» и «Ильтисъ» (германское судно) много способствовалъ взятію Таку. Съ «Гиляка» было выпущено около 16 тыс. пуль. Подѣ Тюренченомъ (1904 г.) наша пулеметная рота задерживаетъ наступленіе японцевъ, наноситъ имъ большія потери, прикрываетъ 12-й В.-С. с. полкъ, когда онъ переходитъ на тыловую позицію, и поддерживаетъ 3-ю батарею, попавшую въ от-

чаянное положеніе. Рота попадаетъ подѣ перекрестный огонь японцевъ, несетъ громадныя потери въ людяхъ и лошадяхъ и, не имѣя возможности вывезти П., вынуждена испортить и бросить его. Она выпустила около 35 тыс. патроновъ. Громадная скорость огня, мѣткость, легкость управленія огнемъ въ бою, небольшіе размѣры, легкій вѣсъ—всѣ эти свойства П. указываютъ, что это могущественное, специальное средство для боя, которое всюду можно примѣнять въ рѣшительный моментъ.

Литература. Нилусъ, «Исторія мат. части артиллеріи»; Рукероль, «Организація пол. скор. артиллеріи» (переводъ О. А. Ш.); Федоровъ, «П. и ихъ боевое примѣненіе»; Анисимовъ, «Тактика» (отд. IV); «Описаніе 3-лн. П. Максима» (Г. А. У.); «Наставленіе къ стрѣльбѣ» (Г. А. У.); «Вѣстникъ О. С. Ш. 1905—06 гг.» и L. Braun, «Das Maxim-Maschinengewehr und seine Verwendung». В. Я.

Пулеметь—см. Сатирическіе журналы 1905 г.

Пули—см. Сатирическіе журналы 1905 г.
Пулицеръ (Джозефъ Pulitzer)—известный американскій журналистъ (род. въ 1847 г.), венгерскій еврей по происхожденію. Въ восьмидесятихъ годахъ сдѣлалъ изъ незамѣтной газеты «World» одинъ изъ самыхъ вліятельныхъ нью-іоркскихъ органовъ. Демократическая партія провела П. въ члены конгресса. Въ 1903 г. П. пожертвовалъ миллионъ долларовъ на учрежденіе школы журналистовъ при колумбійскомъ университетѣ.

Пульва—см. Стеклозное производство (XXXI, 581).

Пульсирующія вакуоли—см. Протѣйшіи.

Пульскій (Францъ-Аврелій Pulszky)—венгерскій писатель и политическій дѣятель; ум. въ 1897 г.

Пульзель—см. Золотыхъ дѣлъ мастерство, Чеканная работа.

Пуриуро-соли—см. Кобальтѣаквова соединенія.

Пуриевичъ (Константинъ Адриановичъ)—ботаникъ (род. въ 1866 г.). По окончаніи курса въ кievскомъ университетѣ (1889) оставленъ для приготовленія къ профессорскому званію. Въ 1893 г. за сочиненіе «Образованіе и распаденіе органическихъ кислотъ у высшихъ растений» получилъ степень магистра ботаники. Съ 1897 года, по возвращеніи изъ заграничной ученой командировки, читалъ курсы по физиологіи растений, какъ приватъ-доцентъ, въ университетѣ св. Владиміра. Въ 1898 г. за сочиненіе «Физиологическія изслѣдованія надѣ опораживаніемъ вмѣстившихъ запасныхъ веществъ при проростаніи» удостоенъ степени доктора ботаники. Съ 1900 г. состоитъ профессоромъ ботаники въ университетѣ св. Владиміра. П. напечаталъ кромѣ упомянутыхъ слѣдующія работы: «Ueber die Stickstoffassimilation bei den Schimmelpilzen» («Berichte d. Deutsch. botan. Gesellschaft», 1895); «Ueber die Wabenstruktur der pflanzlichen organisierten Körper» (тамъ же, 1897); «Къ вопросу о накопленіи и раствореніи крахмала въ растительной клеткѣ» («Записки

Кіевск. Общ-ва Естеств., 1898); «Ueber die Spaltung der Glycoside durch Schimmelpilze» («Ber. d. Deutsch. botan. Ges.», 1898); «Physiologische Untersuchungen ueber die Athmung der Pflanzen» («Jahrb. f. wissenschaft. Botanik», 1900); «Influence de la température sur la respiration des végétaux» («Annales des sciences naturelles», 1905); «О зависимости между процессами испарения воды и разложения углекислоты у растений» («Зап. Кіев. Общ. Естеств.», 1906).

Пурпуритъ или *зематинонъ* — см. Зематинонъ и Стекляное производство (XXXI, 571).

Пурцхалеръ (Людвигъ Purtscheller) — известный альпинистъ и естествоиспытатель (1849—1900). Съ 1874 г. посвятилъ себя изслѣдованію области австрійскихъ и швейцарскихъ Альпъ, съѣзжавъ за 25 лѣтъ до 1½ тыс. восхожденій, среди коихъ до 40 выше 4000 м. выс. Въ 1889 г. онъ съ Гансомъ Мейеромъ поднимался на Килиманджаро. Въ 1891 г. вмѣстѣ съ Мербахеромъ изслѣдовалъ Кавказскій хребетъ. Умеръ послѣ паденія при восхожденіи на г. Дрю изъ группы Монблана. Главные труды: «Die Salzburger Kalkalpen», «Die Stubai-Gruppe» въ «Die Erschliessung der Ostalpen» Гесса (В. и Мюнхенъ, 1893—94), «Ueber Fels und Firn» (Мюнхенъ, 1901) и др.

Пустая порода — см. Руды и ихъ обработка.

Путеводный огонекъ — художественный научно-литературный двухнедельный журналъ для дѣтей средняго возраста; выходитъ въ Москвѣ съ 1904 г. подъ ред. А. А. Федорова-Давыдова.

Путеводный или руководящій тѣлецъ, или редукціонный, или полярный тѣлецъ — представляютъ собой отдѣлившіяся абортивныя яйца и выдѣляются въ числѣ двухъ (или одного при партеногенезѣ) яйцомъ передъ оплодотвореніемъ (см. Редукція). Въ настоящее время Мевель доказалъ, что у пчелъ при развитіи живчиковъ редукція происходитъ не путемъ дѣленія сперматоцитовъ, а тоже путемъ выдѣленія II. тѣлецъ. В. М. Ш.

Путешественникъ — ежемѣсячный лит.-научн. журналъ, выходилъ въ январѣ 1905 г. въ СПб.; ред.-изд. д-ръ С. И. Манюковъ.

Путна (Putna) — известный въ исторіи слав.-рум. письменности монастырь въ Буковинѣ на рѣкѣ П. (см. т. XXV, 815), основанный господаремъ Стефаномъ Великимъ въ 1466 г., разрушенный войсками Василя Лупула въ половинѣ XVII и неудачно возобновленный въ XIX в. Монастырь владѣетъ старыми рукописями, цѣнными церковными предметами, надписями и др. памятниками культуры. См. А. Якимирскій, «Слав. и русскія рукописи рум. библиотекъ» (СПб., 1905, 280—283).

Путта деули — см. Стрижь малый.

Путткамеръ (Puttkammer): 1) Робертъ, герм. политическій дѣятель; ум. въ 1900 г. 2) Максимилианъ, — въ 1889—1901 гг. былъ статсъ-секретаремъ Эльзасъ-Лотарингіи.

Путь — ежедневная газета, выходитъ съ 12 марта 1906 г. въ Москвѣ вмѣсто закры-

той газеты «Жизнь и Свобода». Ред.-изд. А. А. Лопашевъ. Почти каждый номеръ ее по выходѣ въ свѣтъ конфискуется.

Пуцлеритъ — разновидность десмина, встречающаяся въ Pufflerloch на Seisser Alp въ Тиролѣ.

Пуцхальскій (Владиміръ Вячеславовичъ) — русскій композиторъ и пианистъ (род. въ 1848 г.). Кончилъ слб. консерваторію. Главныя его произведенія: опера «Валерія» (на сюжетъ «Пѣсни торжествующей любви» Тургенева), малороссійская фантазія для орк., фортепьянная пьеса и романсы.

Пуцковичъ (Феофилъ Феофиловичъ) — писатель; ум. въ 1899 г.

Пуцковскій (Сергій Евимовичъ) — ветеринаръ, род. въ 1872 г. Окончилъ курсъ въ дерптскомъ (нынѣшнемъ) ветеринарномъ институтѣ, въ которомъ состоитъ профессоромъ оперативной хирургіи и эмбриологіи. Главныя его труды: «О развитіи и мѣстонахожденіи вкусовыхъ почекъ» (Юрьевъ, 1894, диссертация); «Объ основныхъ язычкахъ (Lingulae sphenoidales) домашнихъ млекопитающихъ» (1895); «Новый способъ обработки роговыхъ образований (копыта, рога) для полученія изъ нихъ срѣзовъ на микротомѣ» («Труды I Всероссийскаго Съѣзда Ветеринар. Врачей въ Петербургѣ», 1904); «О ростѣ копытнаго рога» (ib., 1904); «Атавистическія и пророческія варіаціи зубной системы домашнихъ млекопитающихъ» (ib., 1904); «Прогрессивная варіація п. femorososusgei у домашней кошки» (ib., 1904). Помѣщалъ также статьи публицистическаго характера въ журналѣ «Вѣстникъ общественной ветеринаріи».

Пуцковскій — см. Древолазы.

Пуцчини (Джакомо Puccini) — известный итал. оперный композиторъ (род. въ 1858 г.), ученикъ миланской консерваторіи. Главныя его произведенія: «Le Villi» (1884), «Edgar» (1889), «Manon Lescaut» (1893), «La bohème» (1897), «Tosca» (1900), «Madame Butterfly» (1904). Писалъ также камерную музыку и др.

Пушечный металлъ — см. Бронза.

Пушчинитъ — разновидность зидота, встречающаяся въ Евгение-Максимиліановскихъ кояхъ близъ Екатеринбургa.

Пушль (Генрихъ Pfeil) — нѣмецкій писатель. Род. въ 1835 г. Написалъ: «Aus deutschen Sangerherzen», «Aus meiner Liederschatte», «Der Fruhling eines Buchhandlers», «Kleine Musikanten-Geschichten», «Brautlieder», «Dur und Moll», «Mariengarn», «Neue u. alte Musikgeschichten», «Auf Wegen und Stegen» и др.

Пейферъ (Людвигъ Pfeiffer) — нѣм. врачъ, р. 1842 г. Ему принадлежатъ нѣсколько работъ о холерѣ въ Саксоніи и Тюрингіи (1867 и 1872), о Тюрингенскихъ минеральныхъ источникахъ (1875 и 1882); «Die Vaccination und ihre Technik» (1884), «Die Protozoen als Krankheitserreger» (2-е изд., 1891), «Untersuchungen uber den Krebs» (1893).

Пейферъ (Рихардъ Pfeiffer) — нѣм. бактериологъ, р. 1858 г. Былъ ассистентомъ у Р. Коха въ университет. гигиенн. институтѣ въ Берлинѣ; съ 1891 г. завѣдывалъ научнымъ

отделением вновь основанного института для исследования инфекционных болезней и борьбы с ними. В 1892—94 г. производил работы по исследованию инфлюэнцы, результатом которых явилось открытие болезнетворного возбудителя инфлюэнцы и метода лечения предохранительной прививкой. В 1897 г. состоял членом комиссии, посланной для исследования чумы в Индии, в 1898 г. вместе с Р. Кохом занимался в Италии исследованием малярии. С 1899 г. состоит профессором и директором гигиенического института при кенигсбергском университете. Кроме многочисленных работ, опубликованных в специальных медицинских журналах, П. вместе с Френкелем издал «Mikrophotograph. Atlas der Bakteriologie» (В., 2-е изд., 1893—95), с Гафки, Штикером и Дьедонне: отчет о деятельности противочумной комиссии в Индии 1897 г. и вместе с Проскауэром: «Encyclopädie der Hygiene».

Пейцнер (Ганс)—немецкой композитор в духе Рихарда Вагнера (род. в 1869 г.). Главные его сочинения: музыкальные драмы «Der arme Heinrich» (1895) и «Die Rose vom Liebesgarten» (1901), музыка к драме Ибсена «Das Fest auf Solhaug», скерцо для альта, хора и оркестра «Der Blumen Rache», «Die Heinezelmädchen», «Herr Oluf», трио, квартет, соната для виолончели, множество пьес.

Пейдерер (Эдмунд Pfeiderer)—немецкой философ; ум. в 1902 г.

Пфуг (Фердинанд Pflug)—немецкой писатель (1823—1888), автор многочисленных рассказов и романов: «Katharina v. Trocznow» (1861), «Aus den Tagen des grossen Königs», «Auch Blut und Eisen», «Ein Dichterherz», «Geglänzt und erloschen», «Unter den Fittichen des schwarzen Adlers», «Leopold von Anhalt-Dessau» (1887) и др.

Пфоль (Фердинанд)—чешский музык. писатель и композитор (род. 1863 г.). Главные его сочинения: «Bayreuther Fanfaren»; «Die Nibelungen in Bayreuth»; «Die moderne Oper»; «Arthur Nikisch»; «Friedrich Smetana»; «West-Oestliche Fahrten». Из музыки произведений выделяются: симфоническая фантазия «Das Meer», симфонические поэмы «Pierrotlunaire», «Die versunkene Glocke», «Frau Holle», «Twardowsky», множество фортеп. пьес и пьес.

Н. Б.—н.

Пфунгст (Артур Pfungst, пользовавшийся псевдонимом Arthur Cornelius)—немецкой писатель. Род. в 1864 г. Кроме ряда переводов из санскритской поэзии и «Света Азия» Эдв. Арнольда (1886) и работ о буддизме и индийской литературе, издал: «Lose Blätter» (1884), эпич. поэму «Laskaris» (4-е изд. 1900), «Neue Gedichte» (1894) и др.

Пчела—ежемесячный орган екатеринославского общества пчеловодов, выходит с 1900 г. в Екатеринослав; ред. М. К. Новосельский.

Пчелиный воск—см. Пчелоёд.

Пчелка—см. Пиротехния.

Пчелка—двухнедельный иллюстрированный журнал для детей младшего возраста, выходит с 1906 г. в Москв. Изд. И. Д. Сытинъ, ред. Н. В. Тулушовъ.

Пчеловодная жизнь—иллюстрированный журнал профессионального пчеловодства, выходит в Москв. два раза в месяц с 1906 г.; редактор-издатель М. А. Дериновъ.

Пчеловодный музей—иллюстрированный журнал пчеловодства, выходил по восьми раз в год в Ставрополь Кавказском под редакцией Г. В. Парадьева в 1901—04 гг.

Пчеловодство—ежемесячный журнал, издаваемый в Вятк. с июля 1901 г. под редакцией пчеловода С. К. Красноперова.

Пчеловодство (XXV, 865—873). *Состояние пчеловодства в России и за границей.* Чефрановъ в своей работ. «Русская пчелопромышленность к началу XX века» дает следующую таблицу, рисующую современное состояние русского П.:

	Число ульевъ.	Добыча меда в пудахъ.	Добыча воска в пудахъ.
Европ. Россія	3628177	1313243	235003
Царство Польское.	116414	45156	7113
Кавказъ	832183	151965	18735
Сибирь	494506	98901	24725

Средн. Азия (по исследованиям Поспелова в 1903 г.)—79584 улья, меда и воска на сумму 134979 руб.

При средней цѣнѣ за 1 пудъ меда в 5 р. 22½ к. и пудъ воска в 18 руб. 20 к., получается в годъ отъ продажи меда 8½ милл. и воска 5½ милл., всего 14 милл. р.; изъ этого количества на долю Туркестанскаго края приходится ок. 140 тыс., на Кавказъ и Сибирь по 1 милл., на Царство Польское 500 тыс., а остальное—св. 12 милл. р.—на Европейскую Россію. В общемъ по Имперіи 1 улей приходится на 25 жителей или 3,7 кв. вер., а в частности:

	На 1 жителя ульевъ.	На 1 кв. вер. ульевъ.
Для Европейск. Россіи	28	1,2
> Кавказа	12	0,5
> Сибири	12	22

П. в Россіи занимаютъ главнымъ образомъ крестьяне, духовенство, мелкие собственники, народные учителя. О П. в крупныхъ частновладельческихъ хозяйствахъ имѣется мало свѣдѣній. По даннымъ Ильинскаго П. ведется в 16,5% имѣніяхъ; наиболѣе развито оно в Бессарабіи (в 29,5% имѣніяхъ), затѣмъ в губ. Уфимской, Вятской, Полтавской, Воронежской, Екатеринославской, Ковенской и Виленской. На Кавказѣ П. главнымъ образомъ развито в Кубанской и Терской обл., в Средней Азій—в Семирѣченской обл., в Сибири—в Бійскомъ у. Томской губ. В Астраханской губ. его нѣтъ вовсе. В послѣднее время съ измененіемъ условій русскаго хозяйства—вырубкой лѣсовъ, распашкой свободныхъ земель и т. п.—замѣчается переходъ русскаго пчеловоденія отъ колодныхъ ульевъ къ рациональному веденію пчелъ в рамочныхъ ульяхъ. Не смотря на мѣры, принимаемыя правитель-

ством, пчеловодными обществами, литературой и отдельными пчеловодами (см. XXV, 867), положение отечественного П. далеко не блестящее. В Россию ежегодно ввозится продуктов П. больше чем на 4 милл. руб. Такъ въ 1902 г. изъ-за границы было ввезено въ Россию:

	Колѣч. луд.	На сумму руб.
Меда сырка	5951	38873
Меда напитка	387	948
Меда напитка въ бутыл.	6	8
Воска пчелинаго	231849	3971894
Свѣчь восковыхъ	910	8567
Пчель живыхъ	12	173

Всего привезено на сумму . . 4020463

Вывезено изъ Россіи въ означенномъ году:

	Колѣч. луд.	На сумму руб.
Меда сырка и медовой патоки	2744	16825
Меда напитка	100	502
Воска пчелинаго	15	298
Свѣчь восковыхъ	352	8138

Всего вывезено на сумму . . 25763

Привозъ въ отношеніи продуктовъ П. господствуетъ надъ вывозомъ хронически, въ теченіе нѣсколькихъ десятковъ лѣтъ.

Было привезено воска въ 1902 г.

	Пудовъ.	На сумму руб.
Изъ Австро-Венгрии	6029	98445
» Бельгіи	229	3595
» Болгаріи	40	628
» Великобританіи	9549	185807
» Германіи	158879	2751612
» Голландіи	8583	50144
» Греціи	42	851
» Даніи	362	7344
» Испаніи	11135	208925
» Италіи	4879	83699
» Китая	0*)	6
» Персіи	3031	46004
» Португаліи	19152	347007
» Румыніи	870	13659
» Соедин. Шт. Сѣв. Амер.	602	9451
» Турціи	7204	142887
» Франціи	12607	21773
» Швейцаріи	0*)	3
» Швеціи	3	61
» Японіи	0*)	3

Всего . . 231849 3971894

О П. въ Западной Европѣ имѣются слѣдующія данныя. Въ Австріи въ 1869 г. было ульевъ 913743, въ 1900 г. 995281. Такимъ образомъ П. увеличилось въ теченіе 31 года почти на 9%. На 100 жителей приходилось ульевъ въ 1869 г.—4,52, въ 1900 г.—3,81. На 100 лицъ, занимающихся сельскимъ хо-

зяйствомъ, ульевъ приходилось въ 1880 г.—7,60, въ 1900 г.—7,46. Наибольшее число пасѣкъ имѣется въ Галиціи и Богеміи. Меду получено въ 1890 г.—59012 кил., въ 1901 г.—46150 кил.; воску въ 1890 г.—4674 кил., въ 1901 г.—3098 кил. Въ послѣднее время число ульевъ еще болѣе возросло въ Австріи и достигло въ 1905 г. 1050127 штукъ. Австрія ведетъ значительную торговлю пчелами: вывезено семей пчель въ 1902 г. 573, на 80 тыс. кр.

Ввезено въ Австрію и Венгрію:

	Меду		Воску	
	цент.	на тыс. крогг.	цент.	на тыс. крогг.
Въ 1900 г.	4003	256	454	140
» 1901 »	4114	326	410	132
» 1902 »	4979	398	504	191

Вывезено изъ Австро-Венгріи:

	Меду		Воску	
	цент.	на тыс. крогг.	цент.	на тыс. крогг.
Въ 1900 г.	1006	97	2271	587
» 1901 »	864	69	2441	672
» 1902 »	893	71	2591	635

Медъ ввозится главнымъ образомъ въ Австрію изъ Чили (болѣе половины всего ввоза), Мексики, Кубы, Британской Вестиндіи; воскъ—изъ Египта. Вывозъ меда и воска—въ Германію; кромѣ того воскъ идетъ въ Россію и Румынію. Для развитія мѣстнаго П. въ Австріи работаютъ 31 пчеловодное общество и издается 11 пчеловодныхъ журналовъ. Стандартнымъ ульемъ считается вѣнскій улей тѣла Верлепша; размѣръ рамокъ улья шир. 25×21 с. выш. Въ Болгаріи къ 1 янв. 1905 г. насчитывалось 333578 ульевъ простыхъ (бездонокъ) и 11477 рамочныхъ. Распространеніе рациональнаго П. въ Болгаріи ведется посредствомъ разъѣздныхъ инструкторовъ и показательныхъ пасѣкъ. Мѣстное пчеловодное общество: «Пчеларско дружество въ Болгаріи» издаетъ свой органъ «Пчела». Въ Бельгіи къ концу XIX ст. было ульевъ 10779, изъ нихъ 26201 рамочныхъ и 81589 неразборныхъ. Наиболѣе развито П. въ провинціяхъ Люксембургъ и Намюръ. Содѣйствіе развитію П. оказываютъ главнымъ образомъ мѣстныя общества по П., которыхъ въ Бельгіи въ 1898 г. было 277, съ 9326 членами. Обществами издается болѣе 10 пчеловодныхъ журналовъ. Меду въ среднемъ продается на мѣстныхъ рынкахъ въ годъ 142997 кил. и кромѣ того вывозится за границу 673 кил. Правительство субсидируетъ многія пчеловодныя общества, поручая имъ устройство ежегодныхъ курсовъ по теоретическому и практическому П. въ разныхъ мѣстахъ страны. Въ Венгріи въ 1884 г. насчитывалось 342997 ульевъ, а въ 1898 г. число семей пчель возросло до 653664, въ томъ числѣ 205246 въ рамочныхъ ульяхъ. Сборъ меда въ 1889 г. достигалъ 17484 кил., на сумму 1049040 гульд.; въ 1898 г. меду собрано 37431 к., на сумму 2845854 г. Воску въ 1889 г. получено 847 к., стоимостью 179400 г.,

*) 0—означаетъ величину меньше 30 фунтовъ

въ 1898 г. воску продано 2248 к., на сумму 449800 гульд. Такой ростъ П. вызванъ отчасти содѣйствіемъ мѣстнаго министерства земледѣлія и мѣстнаго пчеловоднаго общества: на содержаніе инспекторовъ по П. правительство тратитъ 30250 кр., на пособия обществамъ П. и отдѣльнымъ пчеловодамъ и на содержаніе школы П. въ Геделло—28000 кр. Эта школа въ Геделло готовить инструкторовъ по П. и устраиваетъ кратковременные курсы для лицъ, интересующихся П. Въ народныхъ училищахъ П. преподаются помощниками инструкторовъ во время ихъ разъѣздовъ по странѣ. Въ Венгріи наиболѣе распространеннымъ является улей, одобренный мѣстнымъ обществомъ П. Улей устроенъ по плану Берлепша. Размѣръ рамки 26 с. шир. и 18,5 с. выс. Въ Венгріи издается 7 пчеловодныхъ журналовъ. Въ Германіи по переписи 1900 г. всѣхъ ульевъ было 2665350, которые дали 149501 двойныхъ центнеровъ меда; изъ нихъ вывезено за границу 3218 цент. Въ 1901 г. черезъ Гамбургъ было ввезено въ Германію 37753 двойныхъ центнера, воску ок. 36 тыс. двойныхъ центнеровъ. Ввозъ меда и воска идетъ не только черезъ Гамбургъ, но и чрезъ другіе морскіе порты, а также сухимъ путемъ. Въ 1903 г. въ Германіи было 18 большихъ пчеловодныхъ обществъ и 23 мелкихъ. Есть еще соединенное общество германскихъ, австрійскихъ и венгерскихъ пчеловодовъ, устраивающее периодическіе съѣзды. Пчеловодныхъ журналовъ издается въ Германіи болѣе 20. Наиболѣе распространенъ улей Берлепша съ рамками 28,8 с. × 21 с. Въ Даниі въ 1893 г. было ульевъ 112000, изъ

коихъ 52 т. рамочныхъ, въ 1903 г. 120 тыс., въ томъ числѣ 85 т. рамочныхъ. Сборъ меда въ среднемъ—40 кил. на семью. Наиболѣе распространены ульи съ гнѣздовыми рамками 31½ с. длин. и 27½ с. выс. и магазинными 31½ × 15 с.; употребляются также рамки размѣромъ 32½ × 32½ с. въ гнѣздѣ, и 32½ × 15 въ медовомъ магазинѣ. Молодые пчеловоды употребляютъ англійскія рамки 36,6 с. длин. и 22,2 с. выс. Въ Даниі издается два пчеловодныхъ журнала. Въ Румыніи по переписи 1901 г. оказалось ульевъ 268436; получено меда 285867 кил. на 305526 франк. и воску 94867 кил. на 342100 фр. Для обученія правильному пчеловоденію правительство содержитъ четыре образцовыхъ пчельника. Въ Сербіи въ 1890 г. было 124600 ульевъ или на тысячу жителей приходилось 57,6 улей; въ 1895 г. число ульевъ увеличилось до 167765 или до 72,5 улей на тысячу жителей. На средства правительства основаны и содержатся 3 образцовыхъ пчельника; здѣсь преподаются курсы практическаго П. Сербское общество П. содержитъ 5 пчельниковъ, имѣетъ мастерскую для изготовленія пчеловоднаго инвентаря, организуетъ ежегодно мѣстныя пчеловодныя выставки, издаетъ периодическій органъ «Пчеларь», популярныя брошюры по П. и конструкторскіе чертежи ульевъ, оказываетъ содѣйствіе своимъ членамъ въ сбытѣ меда и воска. Съ 1906 г. издается въ Сербіи журналъ «Српска пчела». Положеніе П. во Франціи видно изъ слѣдующей таблицы, представленной мин. землед. на всемірную выставку 1900 г. въ Парижѣ.

	Число ульевъ.	Получено продукт. пчеловод. въ килограммахъ.		Стоимость въ франкахъ.	
		Медъ.	Воскъ.	Медъ.	Воскъ.
1892 г.	1603572	7498691	2394582	10760430	5891565
1896 »	1623054	7820498	2250462	10638862	4180307
1899 »	1623278	8101590	258280	11275340	2258280

Многочисленные общества П. разсыяны по всей Франціи. Въ недавнее время образовался союзъ французскихъ обществъ П. (болѣе 15), занимающийся главн. образомъ пересмотромъ таможенныхъ правилъ на перевозку пчелъ и продуктовъ П., переработкой железнодорожныхъ тарифовъ на медъ, воскъ и принадлежнсти пчеловодства и составленіемъ проекта экзамена для полученія диплома на званіе спеціалиста по П. Союзъ пчеловодовъ субсидируется правительствомъ. Наиболѣе распространены во Франціи ульи типа лежаковъ: Дадана, Даданъ-Блатта и друг. Пчеловодныхъ журналовъ издается болѣе 20. Въ Швейцаріи пчеловодство сильно развито. Въ 1903 г. только въ одномъ Невшателескомъ кантонѣ было ульевъ 5383, изъ коихъ рамочныхъ 3444 и не разборныхъ 1939. Въ Соединенныхъ Штатахъ Сѣв. Америки по переписи 1900 г. пчелы имѣются у 1/3 ч. всѣхъ существующихъ фермъ. Всего числилось 707261 фермеровъ, имѣющихъ пчелъ; ульевъ было 4109626, цѣною въ 10186513 фн. стерлинговъ. Въ среднемъ на каждыя пчеловода приходится по 6 семей пчелъ. Получено было въ 1900 г. 61196160 аптек. фн. меда и 1765315

фн. воска, цѣною всего на 6664904 ф. стерл., т. е. въ среднемъ каждыя фермеръ получилъ доходу съ П. 9,42 ф. ст. Наибольшее количество меда получается въ штатахъ Техасъ, Калифорніи и Нью-Йоркѣ. Медъ и воскъ вывозятся изъ Штатовъ въ Европу. Въ 1902 г. вывезено въ Россію 602 т. пуд. воска. Америк. инвентарь пчеловодства изготовляется на спеціальныхъ фабрикахъ. Принятые теперь амер. пчеловодами ульи, принадлежнсти П. и способы веденія пчеловоднаго хозяйства достигли высокой степени совершенства. Организация и кооперація пчеловодовъ помогая разсѣять пчеловодныя знанія отъ океана до океана, ограждала своихъ членовъ отъ притѣсненій и выработала законы, ограждающіе П. Работа организаціи пчеловодовъ по собранію свѣдѣній о количествѣ предполагаемаго урожая меда и по опубликованію спроса и предложенія на продукты П. предотвращаетъ перепроизводство и невыгодныя сдѣлки. Департ. земледѣлія издалъ нѣсколько отчетовъ о мѣстномъ П. и много сдѣлалъ для уничтоженія ложныхъ взглядовъ на фальсификацію меда. Имъ же изданы брошюры, облегчающія борьбу съ гнильцомъ. Бюро энтомологіи, вѣдающее нужды

П. произвело целый ряд опытов съ различными пересылками пчелъ, съ различными способами растеніями. Свѣдѣнія о японскомъ П. сообщаетъ Бертонъ Гетесъ: первоначально японцы вели П. самымъ примитивнымъ способомъ, но послѣ того какъ въ Токио открылась школа П., дѣло ведется рационально. Въ названной школѣ изучаютъ П. преимущественно дѣвочки. У японцевъ имѣются теперь центробѣжка, восковой прессъ, разборные ульи. Въ Китаѣ ульи употребляются соломенные. Взятокъ во многихъ мѣстахъ, вслѣдствіе скучности населенія, сравнительно плохой: лучше онъ въ горныхъ частяхъ страны. Медъ и воскъ довольно дороги и идутъ на изготовленіе лѣкарствъ. Въ небольшомъ количествѣ изготовляются напитки изъ меда. Въ французскія колоніи *Индокитай* медъ и воскъ большею частью вывозятся изъ другихъ странъ: такъ въ 1898 г. было ввезено въ Тонкинъ меду 541 кил., воску 610 кил., въ Аннамъ меду 369 кил., воску 19 кил., въ Кохинчину меду 592 кил. и воску 6914 кил. Въ *Алжирѣ* въ 1900 г. было пчеловодовъ 28091 (изъ нихъ туземцевъ 26617 и европейцевъ 1474), владѣющихъ 224776 ульями, изъ коихъ 209668 принадлежало туземцамъ и 15108 европейцамъ. Не смотря на сравнительно большое количество пасѣкъ въ *Алжирѣ*, туда ежегодно возится меду болѣе 20 тыс. кил. Въ гор. *Алжирѣ* издается пчеловодный журналъ. Въ *Тунисѣ* въ 1901 г. было собрано меду 125869 кил. и воску 46511 кил.; медъ и воскъ вывозятся главн. образомъ въ *Алжирѣ* и Францію. Изъ *Новой Гвиней* было вывезено воску въ 1898 г. 4 тонны во Францію, 5 тоннъ въ Германію и 8 въ Англію. Изъ *португальскихъ колоній въ Африкѣ* вывезено воску въ 1900 г. 606094 кил. Изъ *германскихъ колоній въ Африкѣ* въ 1900 г. вывезено воску 117681 англ. фун. ливр. Изъ *итальянскихъ колоній въ Африкѣ* вывезено воску въ 1901 г. 554 квант., на 127500 ливр. Изъ *Мексики* и *Чили* медъ и воскъ доставляются въ Европу. Изъ *Гваделупы* ввезено во Францію воску съ 1897 по 1899 г. 2191 кил. и меду 565 кил.

Литература. В. Ануровъ, «Отчетъ инструктора пчеловода Самар. уѣздн. земства по Самар. у. за 1902 г.» (Самара, 1903); Е. М. Баранцевичъ, «Состояніе и развитіе П. въ Сибири» (Москва, 1897); Бордычевскій, «О П. въ Воляни» («Тр. общ. изслѣдов. Воляни», I, 1902); Гуковскій, «П. въ Ковен. губ.»; Ивановскій, «П. въ Семипалатин. обл.» (1899); «П. въ Казан. губ.» (Казань, 1903); «Доклады Клинской уѣздной зем. управы. 1900—1905 г.»; «Докладъ Коломен. уѣздной земской управы 1901—1906 г.»; Колотиловъ, «Нѣсколько данныхъ для очерка современнаго состоянія П. въ Кулян. у.» (1898); И. И. Кораблевъ, «Изслѣдованіе состоянія П. въ Подтав. губ. въ 1905 г.» (Москва, 1906, «Труды Всерос. съѣзда пчелов. въ 1905 г.»); Г. А. Кузьминъ, «Мат. по описанію П. въ Костр. губ.» (вып. I—VIII); его же, «Ежегодникъ П. Костром. губ.» (в. 1, 2, 1900); Петровъ, «Очеркъ П. Бессарабинъ» («С. Х. и Лѣс.», 1893, № 8); Покорскій-Жоравко, «Опытъ историческаго обзора

развитія П. въ Россіи» (1843); Ф. Ф. Послѣдовъ, «О состояніи П. въ Турк. краѣ» (Кострома, 1905); А. Ф. Селивановъ, «Историч. очеркъ развитія П. въ Россіи» (1896); «Доклады Серпуховской уѣздной зем. управы» (1903); «Статистическія таблицы о состояніи П. въ Пензен. губ.» («Сборникъ пензен. губ. стат. комит.», вып. I, 1893); Суховъ, «О П. въ Томской губ.» (научные очерки Томск. края; 1898); А. Г. Троицкій, «П. Владим. губ.» (Влад., 1903); Ушаковъ, «П. Ярослав. губ.» (1900); Marquis de Fougières, «Rapport sur l'apiculture coloniale» («Congrès international de Bois-Le-Duc (Pays-Bas)», 1902 г.); Н. С. Флексоръ, «Состояніе П. въ Сорокскомъ у. Бессар. губ.» (1901); Чефрановъ, «Русская пчелопромышленность къ началу XX вѣка» (СПб., 1901); Н. Н. Шавровъ, «Краткій очеркъ современнаго положенія П. на Кавказѣ» (Тифлисъ, 1893); Шевченко, «П. Покров. уѣзда, Влад. губ.» (1905); Юрьевъ, «Состояніе П. въ Уфимской губ.» (1900); «Zur Statistik der Bienenzucht in Oesterreich» (Вѣна, 1903). *Ник. Кулатинъ.*

Пчеловодство и садоводство—ежемесячный журналъ, выходитъ съ января 1906 г. въ Кіевѣ; ред.-изд. О. Н. Палеичукъ.

Пшеничный комарикъ (*Diplosis tritici*)—мелкое двукрылое насекомое изъ семейства галлицъ (*Cecidomyiidae*). Тѣло лимонно-желтаго цвѣта съ мелкими пушкомъ; усики самцовъ въ $1\frac{1}{2}$ раза длиннѣе тѣла, у самокъ короче тѣла; крылья сильно волосистыя, отливаютъ радужными цвѣтами; у самки длинный яйцекладъ; длина $1-1\frac{1}{2}$ мм. Распространенъ въ средней и южной Европѣ и въ Сѣверной Америкѣ; летаетъ въ іюнѣ и откладываетъ яйца преимущественно въ цвѣты пшеницы; безногія желтыя личинки питаются насчетъ завязи и этимъ уничтожаютъ зерна пшеницы. Взрослыя личинки уходятъ въ землю, гдѣ онѣ зимуютъ и весной окукливаются. П. комарикъ вредитъ пшеницѣ въ Англіи и Америкѣ; въ Россіи встрѣчается, но значительно не вредитъ. Советуютъ для уничтоженія личинокъ сжиганіе сора, получающагося при обмолачиваніи хлѣба, такъ какъ въ немъ остается часть личинокъ, и перепахку жнивья. Вмѣстѣ съ *D. tritici* встрѣчается другой близкій видъ *D. aurantiflora*, у котораго личинки оранжеваго цвѣта.

Ишвышевская (Дагна Przybyszewska)—писательница-модернистка (ум. въ 1901 г.), норвежка по происхожденію, жена Станислава П. Мелкія ея произведенія мужъ переводилъ на польскій яз. Изъ нихъ болѣе извѣстно «*Kiedy słońce zachodzi*» (1901).

Ишвышевскій (Станиславъ Przybyszewski)—извѣстный польскій писатель-модернистъ, крайній индивидуалистъ, «вождь и законодатель» поэтической «Молодой Польши». Род. въ 1868 г. въ Прусской Польшѣ, въ семьѣ народнаго учителя; находился подъ вліяніемъ матери, «женщины необыкновенно музыкальной и святой» (автобіогр.); учился на медиц. фак. въ Берлинѣ, изучалъ астрономію искусство и архитектуру, нѣкоторое время редактировалъ социаль-демократическій органъ «*Gazeta robotnicza*» и агитировалъ среди рабочихъ въ Верхней Силезіи. Но ни обще-

ственная жизнь, ни медицина не удовлетворяли П.; памятью о последней остались небольшая ученая работа и медицинские термины, которыми испещрены монологи-кошмары его больных героев - алкоголиков. Сложившееся под влиянием Ницше, миропонимание П. окончательно выработалось в студенческих кружках Христиани, в среде богемы, которая «повела отчаянный штурм против «хорошего общества» и, отвергнув всякие буржуазные предрассудки, вела бурный образ жизни» («Na drogach duszy»). Это усилило природный «сверх-индивидуализм» П., отразившийся в первых же произведениях его, написанных по-иѣмски: «Zur Psychologie des Individuums. I. Schopin und Nietsche. P. Ola Hannson» (1892), «Todtenmesse» (1893), «Vigilien», «Номо sapiens», «Eripsychidion» и др. П. поселился в Краковѣ, издавал журнал «Zycie» (1899—1900), не пользовавшийся успѣхомъ, затѣмъ переехалъ во Львовъ, а съ 1901 г. живетъ в Варшавѣ. Онъ перевелъ и переработалъ, иногда съ большими измѣненіями, прежнія свои произведения: «Номо sapiens», в 3 частяхъ: «Na rozstaju», «Po drodze» и «W Malstomie» (1899—1901); стихотворенія в прозѣ «Z cyklu Wigilii» (1899); лирическую поэму «Nad morzem», съ предисловіемъ К. Тетмаера (1899); критическія статьи, афоризмы, прелюдіи «Na drogach duszy» (1900), «Synagoga Szatana» (1902); стихотворенія в прозѣ «Androgune» (1901) и «De profundis» (1900); «Taniec miłości i śmierci»; драмы «Dla szczęścia» (1900), «Złote runo», «Goscie» (1901), «Matka» (1902), «Śnieg» (1903), алетія «Requiem aeternum» (1901), повѣсть «Synowie ziemi» (1901), драмы «Od-wieczna baśń» (1905) и «Śluby» (1905). Польская и еврейская критика признала П. выдающимся талантомъ, психофизиологомъ-художникомъ; его творческая мысль стремится къ синтезу и, не боясь мнѣстческаго mare тебerrim, смѣло перелетаетъ въ самыя сокровенныя области вѣчной сказки-жизни, хаотическаго экстаза и мистическихъ сновъ, разрушая все то, къ чему человечество привыкло относиться если не съ благовѣніемъ, то съ боязнью. Не смотря на популярность П. за границей, — иѣмцы называли его не иначе, какъ «genialer Pole», — первая польскія произведенія его не всѣми были встрѣчены сочувственно. Наиболее рѣзкій протестъ противъ «эротоманіи» П. принадлежитъ извѣстному А. Немоевскому: «ты опоганилъ все, до чего прикасался—каждого юношу, котораго бралъ подъ свою опеку, каждую женщину, къ которой приближался; опоганилъ новое литературное направленіе, жрецомъ котораго ты самовольно назвалъ себя. Ты опоганилъ достоинство писателя, навязывалъ публикѣ тайны своей частной жизни, въ своихъ манифестахъ ты выбросилъ этику изъ искусства. Твоя литература должна была служить только оправданіемъ твоей жизни: ты создалъ какъ бы теорію скалдаль» (варшавскій «Głos», 1899). Космополитъ съ головы до ногъ, П. не удовлетворилъ ожиданій части польскаго общества, воспитанной на Сенкевичѣ; даже такіе критики, какъ А. Брикнеръ, еще жи-

даютъ отъ П. національныхъ созданій. Сопоставляя «ультранационалистическую» «Свадбу» Ст. Выспянского съ романами и драмами П., Брикнеръ говоритъ, что «польскость» П. еще не родилась, хотя «свои мысли онъ облачаетъ въ польскія одежды». Отрицательные отзывы о П. съ каждымъ годомъ, однако, становятся рѣже; выступаютъ противъ него только критики-клерикалы. Критика ошибочно приписывала П. созданіе такъ называемой «обнаженной души»; на самомъ дѣлѣ П. далъ только стройную систему извѣстной идеи О. Гансона о «packte Individualität» и облакъ ее въ образы, называя душу «рѣдкимъ праздникомъ, славой человечества и его вознесеніемъ», въ противоположность мозгу—«сѣренкимъ буднямъ, знойному труду, математикѣ и логикѣ». Истинный художникъ, по мнѣнію П., долженъ воспроизводить только чувства, мысли, впечатлѣнія и свидѣнія, воспроизводить непосредственно, какъ они проявляются въ душѣ, безъ логической послѣдовательности, во всѣхъ ихъ быстрыхъ скачкахъ и сочетаніяхъ». Другое «нововведеніе» П.—мысль о превосходствѣ мужской природы надъ женской, — объясняется влияніемъ Авг. Стринберга. Замѣтно у П. также заимствованія изъ Ницше, Достоевскаго, Толстого, «Молодой Скандинавіи», иѣмецкихъ модернистовъ и др.; но, благодаря оригинальной формѣ и послѣдовательности въ трактованіи основной идеи П. (причина и смыслъ жизни заключаются въ половой дѣятельности, вѣтъ которой ничего нѣтъ), критикамъ не всегда возможно опредѣлить эти заимствованія. Въ своей исповѣди-отвѣтѣ критикамъ-моралистамъ («Pro domo mea») П. говоритъ, что какъ въ средіе вѣка выраженіе души можно найти только въ наслѣдіяхъ религіозной жизни, такъ въ наше время душа выражается только «во взаимномъ отношеніи тѣлъ» («Confiteor», 1899). Свободное отношеніе П. къ условной этикѣ всецѣло вытекаетъ изъ его взглядовъ на искусство, которое является «отраженіемъ того, что вѣчно, независимо ни отъ какихъ переменъ и случайностей, ни отъ времени и пространства, слѣдовательно—отраженіемъ абсолюта, т. е. души, и притомъ души, независимо отъ того, проявляется ли она во вселенной, въ человечествѣ или отдѣльнымъ индивидуумѣ, будутъ ли ея проявленія хороши или дурны, отвратительны или прекрасны». Являясь отраженіемъ абсолюта - души, искусство не имѣетъ цѣли, не можетъ быть заключено ни въ какія оковы, не можетъ быть на службѣ какой-нибудь идеи; оно—«владыка; первоисточникъ, изъ котораго вытекла жизнь». П. не признаетъ «искусства-поученія, -забавы, -патріотизма» и т. д., такъ какъ, преслѣдуя общественную или нравственную цѣль, оно перестаетъ быть искусствомъ и становится «Biblia pauperum». Художникъ—не слуга и не воспитатель, не принадлежитъ ни народу, ни обществу; онъ стоитъ выше міра, выше жизни; онъ—«владыка надъ владыками, не связанный никакими законами, не ограниченный никакой человѣческой силой» («Na drogach duszy»). Съ этой точки зрѣнія П. не

осуждают своих героев, людей безнравственных, изступленных, алкоголиков, обольстителей женщин, спавшихся психопатов, неврастеников и развратников, так как «человек, не признающий никаких законов, стоящий выше толпы, выше мира, не может быть запятнан». Фальк («Homo Sapiens») бесконечно любит «смысла, могучая и сильная натура, которая все разрывает, топчет и идет туда, куда влекут их инстинкты», т. е. к сладострастию, иногда соединенному с мучениями интенсивной любви, потому что он—«природа; у него, как и у природы, нет ни совести, ни жалости». И все обольщенные Фальком женщины—наивная и ясная Маритъ, передовая женщина русская Ольга, безотвѣтная Янина, слабая Иза—обожают этого представителя вида «homo sapiens». Не менее характерна исповѣдь героя «Заупокойной мессы», очень близкаго къ типу Карамазовых: «Я живу один со своими ощущениями; у меня совсѣм нѣтъ внутреннего мира. У меня есть только «я»; «я» — только я. Я — великій синтез Христа и Сатаны, самой опьяняющей страсти и холодной разсудочности; синтез искренно вѣрующихъ первоувѣковыхъ христіанъ и насильственныхъ недовѣрковъ; мистическій ясновидецъ и служитель бѣса, который благочестивыми устами произноситъ одновременно и самыя святыя слова, и самыя ужасныя богохульства» («Totidemmesse»). Отнявъ у своихъ героев всякій «догматъ», П. не позволяетъ имъ раскаиваться даже въ самыя тяжелыя минуты, чѣмъ отличаетъ ихъ отъ индивидуалистовъ въ духѣ Пломовскаго («Bez dogmatu» Севковича). Сочиненія П. переводятся на все европейскіе языки, на русскій—съ 1898 г.; лучшее полное собраніе его сочиненій выходитъ въ Москвѣ съ 1905 г. (изд. Скирмунта). Обширная литература о П. на польскомъ яз. приведена въ приложеніи къ журналу «Pamiętnik literacki» (Львовъ) 1901 г.

А. Якимирскій.

Пыльцевая трубка.—Когда пыльцевое зернышко попадаетъ на рыльце пестика, пассивное передвиженіе его заканчивается, ему необходимо уже собственными силами доставить яйцеклѣткѣ оплодотворяющіе элементы. Не обладая органами движенія, пыльцевое зернышко при помощи роста достигаетъ тѣхъ же цѣлей, которыхъ можно было бы достигнуть при помощи органовъ движенія (въ этомъ отношеніи пыльцевое зернышко сходно съ органами высшихъ зеленыхъ растений). Разростаніе пыльцевого зернышка происходитъ не во все стороны, а лишь въ одномъ направленіи. Въ одномъ какомъ-либо мѣстѣ, послѣ разрыва наружной оболочки пыльцевого зернышка, внутренняя его оболочка образуетъ выростъ въ видѣ бугорка; этотъ выростъ разрастается въ длинную узкую трубочку, пробивающуюся сквозь ткань рыльца и столбика до зародышеваго мѣшка сѣмяпочки съ его яйцеклѣткой. Эта трубочка и называется П. трубкой. Морфологически П. трубка представляетъ изъ себя вегетативную клѣтку мужского заростка у цвѣтковыхъ растений, тогда какъ вторая клѣтка, заключен-

ная въ пылинкѣ, является материнской клѣткой антеридія. Клѣтка эта, протоплазма которой не отграничена отъ протоплазмы вегетативной клѣтки, проскальзываетъ внутрь П. трубки; здѣсь она дѣлится, давая оплодотворяющіе элементы въ видѣ двухъ генеративныхъ клѣточекъ. Послѣднія, по мѣрѣ роста пыльцевой трубки, продвигаются впередъ, занимая мѣсто у самой растущей вершины трубки. Такъ добираются онѣ до зародышеваго мѣшка, гдѣ и производятъ оплодотвореніе. Образование П. трубки характерно для всѣхъ явнотрубчатыхъ растений, почему они получили названіе «трубчатыхъ» (Siphonogama).

Пыльцеводъ.—Сѣмяпочка одѣта снаружи однимъ или двумя покровами, которые обыкновенно не смыкаются на верхушкѣ, оставляя здѣсь узкій проходъ, именуемый П. Въ большинствѣ случаевъ, хотя не всегда, П. въ самомъ дѣлѣ служитъ для прохода пыльцевой трубки (см.). Существуютъ, однако, указанія, что пользованіе П. для этой цѣли является филогенетически сравнительно новымъ приобретеніемъ, такъ какъ у болѣе примитивныхъ покрытосѣмянныхъ растений пыльцевая трубка прорастаетъ прямо сквозь ткань сѣмяпочки (ср. Халадзогамія).

Пыльцелестикъ.—часть цвѣтка, составляющая его мужской органъ. См. Тычинка.

***Пыльцевъ** (Михаилъ Ивановичъ)—писатель; ум. въ 1899 г.

***Пыпинъ** (Александръ Николаевичъ)—ислѣдователь русской исторіи, литературы и общественной ум.; въ 1904 г.

Пьмонитъ (марганцовый эпидотъ)—разновидность эпидота, содержащая отъ 14 до 24% Mn₂O₃. Встрѣчается въ мѣсторожденіи марганцевыхъ рудъ близъ St.-Marcel въ Пьмонти, на островѣ Groix (въ Бретани) и нѣкоторыхъ другихъ мѣстахъ.

Пьеторъ (Амброзъ Pictor)—словацкій публицистъ Род. въ 1843 г. Былъ редакторомъ словацкихъ «Народныхъ Новинъ», основалъ женское общество «Živena», издавалъ альманахи общества, устраивалъ выставки народныхъ словацкихъ рукодѣлій; былъ два раза въ Россіи. Теперь П. издаетъ «Народный Гласникъ» и ведетъ упорную борьбу съ мадярами, перипетія которой переданы въ его книгѣ: «Narod-odpor. Ako postupovala mad'arisacia v Uhorsku a čo s tym svizi» (1905. Рефератъ А. Я. въ «Слав. Извѣстіяхъ», 1906, I, 73—76). Национальная программа П. формулирована въ его брошюрѣ: «Na ochranu ľudu» (1899).

***Пивницкій** (Василій Федоровичъ)—писатель, бывший профессоръ кievской дух. академіи по кафедрѣ гомиетики и исторіи проповѣдничества. Его новѣйшіе труды: «Изъ исторіи гомиетики. Гомиетика въ новое время, послѣ реформаніи Лютера» (Кievъ, 1899); «Объ отношеніи къ церкви нашего образованнаго общества» (Кievъ, 1902); «О загробной жизни» (ib., 1903); «О промыслѣ Божіемъ» (ib., 1899); «О счастьи. Гдѣ ищутъ счастья и гдѣ нужно искать его?» (ib., 1900); «Сборникъ статей по вопросамъ христіанской вѣры и жизни» (СПб., 1901—1902) и др.

Пивуны (Oscines)—см. Птицы пѣвчія (XXV, 734).

***Пѣвцовъ** (Михаилъ Васильевичъ)—путешественникъ: ум. въ 1902 г.

***Пѣтуховъ** (Сергій Петровичъ)—инженеръ-технологъ, род. въ 1842 г.; по окончаніи курса въ 1-мъ кадетскомъ корпусѣ въ 1861 г., поступилъ вольнослушателемъ въ спб. технологическій инст. Имп. Николая I, гдѣ въ 1866 г. окончилъ курсъ наукъ по химическому отдѣленію, а въ 1885 г. за научныя изслѣдованія по химіи и заводскія работы по стеклянному производству удостоенъ званія инженеръ-технолога. Съ 1867 г. П. служилъ въ Сибири, гдѣ написалъ: «Промышленная статистика г. Иркутска съ описаніемъ мѣстныхъ способовъ кустарнаго и заводскаго производства», «Описаніе гидравлическаго способа добыванія золота (Hydraulic mining or process)», примененнаго на рѣкѣ Большіе Коты около Байкала, «Объ обработкѣ золотосодержащихъ песковъ взрывами нитроглицерина», «О составѣ и свойствахъ Туркинскаго горячаго источника» около Байкала (удостоено въ 1870 г. серебряной медали отъ Импер. Рус. Геогр. Общ.) и рядъ статей техническаго и промышленнаго содержанія въ газетахъ и журналахъ. Съ 1869 г. служилъ на Имп. стеклянномъ заводѣ въ СПб., гдѣ заведывалъ до 1890 г. технической и искусственной частями и отдѣленіемъ по производству смазкъ и эмалей для мозаической студіи Имп. академіи наукъ. По упраздненіи Имп. стекляннаго завода, какъ отдѣльнаго учрежденія, назначенъ техникомъ VI класса при Имп. фарфоровомъ и стеклянномъ заводахъ, гдѣ занялъ былъ устройствомъ всей технической обстановки новаго стекляннаго завода въ другомъ помѣщеніи, по окончаніи же вышелъ въ отставку въ 1892 г. Въ 1888 г. П. былъ командированъ за границу, въ качествѣ руководителя назначенными отъ академіи художествъ тремя художниками, для изученія декоративной мозаики, въ Италію и во Францію, а въ 1890 г. въ Парижъ для заказа приборовъ для шлифованія стекла по собственнымъ чертежамъ. Въ 1897—1900 гг. занимался устройствомъ мозаической мастерской и постройкой завода для производства разноцветной и золотой смазкъ для грама Воскресенія Христова въ СПб. Другіе труды П.: «О разложеніи углекислоты струей при высокихъ температурахъ» («Журн. Физ.-Хим. Общ.», 1881; работа эта проверена Бертелло, 1889, «С. R.», 96.298), «Стекло въ отношеніи пороковъ» (докладъ въ Имп. техн. общ., 1893), «Стеклодѣліе» (съ предисловіемъ Д. И. Менделѣева, СПб., 1898), «Производство глиняныхъ издѣлій» (общая часть, въ «Библиотекѣ Промышл. Знаній», ред. Д. Менделѣева, 1900), «Воронежская огнеупорная глина и примененіе ея въ промышленности» (СПб., 1903). Въ настоящемъ Словарѣ П. напечаталъ нѣсколько статей по стеклянному производству.

***Пѣшеховъ** (Алексій Васильевичъ)—писатель. Въ 1884 г., будучи воспитанникомъ тверской духовной семинаріи, былъ привлеченъ къ политическому дѣлу въ качествѣ свидѣтеля и исключенъ изъ семинаріи какъ неблагонадежный. Поступить въ другое учебное заведеніе ему не удалось. Въ 1888 г.

отправленъ по этапу въ Дагестанскую обл. отбывать воинскую повинность; освободился отъ службы въ 1891 г. Въ 1894 г. арестованъ въ Ораѣ по дѣлу Народнаго Права и проведъ 5 мѣс. въ домѣ предв. заключ. въ СПб. Въ 1898 г., въ бытность заведующимъ податскаго земской статистикой, по распоряженію мин. вн. д. Горемыкина высланъ, въ числѣ 27 другихъ земскихъ служащихъ, за отказъ поддерживать сношенія съ сослуживцемъ-доносчикомъ, на 3 года изъ предѣловъ Полтавской губ. Въ началѣ 1899 г. поселился въ Петербургѣ и сталъ вести внутр. обзоръ въ «Русск. Вог.»; позже сдѣлался и членомъ редакціи. Въ маѣ 1901 г. по распоряженію мин. вн. д. Сипягина высланъ изъ СПб. и жилъ въ Псковѣ, пока въ концѣ 1902 г. не получилъ разрѣшенія вернуться въ СПб. Послѣ образованія Союза Освобожденія (1903) П. былъ однимъ изъ его дѣятельныхъ членовъ и довольно долго членомъ его комитета, занимая мѣсто на томъ его флангѣ, который питалъ симпатіи къ дѣятельности социалистовъ-революціонеровъ, но допускалъ возможность работы и въ рядахъ освободителей. Когда осенью 1905 г. изъ Союза Освобожденія выдѣлилась партія конституціоналистовъ-демократовъ, то П. не вошелъ въ нее. 8 янв. 1905 г. П. былъ, въ числѣ 10 лицъ, отправленъ въ качествѣ делегата отъ собранія литераторовъ къ Витте и Святополкъ-Мирскому съ просьбой не прибѣгать къ военной силѣ противъ народной толпы, которая 9 янв. должна была отправиться съ петиціей къ Зимнему дворцу. Миссія не имѣла успѣха, а въ ночь на 11 янв. П. за участіе въ ней былъ арестованъ, и послѣ мѣсячнаго заключенія въ Петропавловской крѣпости высланъ изъ СПб., куда вернулся послѣ амнистіи въ окт. 1905 г. 10 марта 1906 г. былъ арестованъ по дѣлу о крестьянскомъ союзѣ; освобожденъ 1 мая, но до сихъ поръ (сент. 1906 г.) состоитъ подъ дознаніемъ. Лѣтомъ 1906 г. сталъ однимъ изъ основателей партіи народныхъ социалистовъ; состоитъ членомъ ея комитета. Съ 15 ноября 1905 г. по день закрытія былъ членомъ ред. газеты «Сынъ Отечества» (въ тотъ періодъ, когда эта газета была органомъ партіи социалистовъ-революціонеровъ); принадлежитъ къ составу редакціи «Народно-соціалистическаго Обзоранія» (органа нар.-соц. партіи; № 1 вышелъ въ сент. 1906 г.). П.—талантливый публицистъ, послѣдовательно проводящій цѣльное миро-созерцаніе, выразившееся въ программѣ народно-соц. партіи. Всего болѣе пишетъ онъ по вопросу аграрному, къ которому особенно охотно возвращается и въ своихъ «внутреннихъ обзораніяхъ», являясь безусловнымъ сторонникомъ націонализаціи земли. Отдѣльно имъ выпущены слѣдующія книги, по большей части составившіяся изъ его статей: «На очередныя темы» (СПб., 1904); «Къ вопросу объ интеллигенціи» (1906; перепечатка нѣсколькихъ статей изъ предыдущаго сборника); «Наканунѣ» (1906); «Крестьяне и рабочіе» (1906); «Экономическая политика самодержавія» (1906); «Земельная нужда деревни» (1906); «Аграрная проблема» (1906); «Хлѣбъ, свѣтъ и свобода» (1906). В. В.—а.

Пѣшковъ. (Алексѣй Максимовичъ) — писатель, достигшій всемирной извѣстности подъ псевдонимомъ *Максимъ Горькій*. Род. въ Нижнемъ-Новгородѣ 14 марта 1869 г. По своему происхожденію П. отнюдь не принадлежитъ къ тѣмъ отбросамъ общества, пѣвцомъ которыхъ онъ выступилъ въ литературѣ. Апологетъ босачества вышелъ изъ вполне буржуазной среды. Рано умершій отецъ его изъ обобщиковъ выбылъ въ управляющіе большой пароходной конторы; дѣдъ со стороны матери, Каширинъ, былъ богатый красильщикъ. Въ 7 лѣтъ П. остался круглымъ сиротой, а дѣдъ началъ разоряться и для заброшеннаго, почти не знавшаго ласки мальчика наступила та эпопея скитаній и тяжелыхъ невзгодъ, которая побудила его избрать символическій псевдонимъ *Горькаго*. Сначала его отдають въ «мальчики» въ магазинъ обуви, затѣмъ онъ попадаетъ въ ученики къ родственнику—чертежнику. Житье было такое сладкое, что мальчикъ, унаслѣдовавшій отъ отца и дѣдовъ энергію и страсть къ приключеніямъ, сбѣжалъ, и съ тѣхъ поръ началась для него борьба за существованіе и постоянная смѣна занятій и профессій. Лучше всего ему жилось поваренкомъ на волжскомъ пароходѣ. Въ лицѣ своего ближайшаго начальника—пароходнаго повара, отставнаго гвардейскаго унтера Смураго, — П. нашелъ и перваго настоящаго наставника, о которомъ всегда вспоминалъ съ величайшею благодарностью. До тѣхъ поръ П., научившійся грамотѣ у дѣда по Псалтыри и Часослову и всего пѣсколько мѣсяцевъ неудачно походившій въ школу, былъ далеко отъ умственныхъ интересовъ. Смурий, человекъ сказочной физической силы и грубый, но вмѣстѣ съ тѣмъ страстный любитель чтенія, частью ласково, частью побоями привилъ любовь къ чтенію и своему поваренку, который до того «ненавидѣлъ всякую печатную бумагу». Теперь поваренокъ сталъ «до безумія» зачитываться книгами Смураго, которыхъ у того накопился цѣлый сундукъ. Одолѣть этотъ сундукъ было дѣломъ не легкимъ. «Это была самая странная библиотека въ мірѣ»: мистикъ Эккартаузенъ рядомъ съ Некрасовымъ, Анна Радклиффъ—съ томомъ «Современника»; тутъ же «Искра» за 64 года, «Камень Вѣры», Глѣбъ Успенскій, Дума, многія книжки франкъ-масоновъ и т. д. Изъ поварятъ П. попалъ въ садовники, пробовалъ еще разныя профессіи, но досугъ усердно занимаясь чтеніемъ классическихъ произведеній лубочной литературы («Гуакъ или непреоборимая вѣрность», «Андрей Безстрашный», «Япанча», «Яшка Смертенскій» и т. п.). Интересъ къ лубочной литературѣ оставилъ глубокій слѣдъ на творчествѣ П.; ея героическій пошибъ воспиталъ въ немъ тотъ романтизмъ, ту склонность къ эффектамъ «въ стилѣ Марлинскаго», которую ставитъ П. въ упрекъ части критики. Способность П. переноситься въ волшебную область красиваго вымысла не только скрасила его жизнь, но внесла воодушевленіе въ его лучшія литературныя произведенія, помогла ему увидѣть яркія краски тамъ, гдѣ наблюдатель-реалистъ видѣлъ только безна-

дежную сѣрость и тусклую грязь. «Въ 15 лѣтъ—говоритъ Горькій въ своей автобіографіи,—возмѣлъ я свирѣпое желаніе учиться, съ какою цѣлью поѣхалъ въ Казань, предполагая, что науки желающимъ даромъ преподаются. Оказалось, что оное не принято, вслѣдствіе чего я поступилъ въ кредельное заведеніе, за р. въ мѣсяць. Это — самая тяжелая работа изъ всѣхъ опробованныхъ мною». Казанскій періодъ вообще принадлежитъ къ числу самыхъ тяжелыхъ въ жизни П. Тутъ-то онъ по горькой необходимости свелъ тѣсное знакомство съ міромъ «бывшихъ людей», въ разныхъ трущобахъ и ночлежкахъ. Тѣмъ временемъ продолжалось, однако, и страстное увлеченіе книгою, но характеръ его значительно измѣнился. Познакомившись со студентами, П. начинаетъ читать по общественнымъ вопросамъ. Начинаетъ онъ также вдумываться въ общественныя отношенія. Это порожденное новымъ чтеніемъ раздумье уже не вносило того успокоенія, какое давала красивая ложь лубочнаго романтизма. А тутъ подоспѣлъ періодъ особо-острой нужды и прямой голодовки, и 19-лѣтній пролетарій пускаетъ въ себя цулю, къ счастью, безъ особаго вреда. «Прохворавъ сколько требуется», онъ «ожилъ, дабы пристыться за торговлю яблоками». Изъ Казани П. попадаетъ въ Царицынъ линейнымъ сторожемъ на желѣзную дорогу. Въ одну изъ сибѣжныхъ ночей онъ жестоко простудился и потерялъ теноръ, благодаря которому еще недавно былъ принятъ хористомъ. Затѣмъ онъ отирается въ Нижний, гдѣ ему предстояло отбывать воинскую повинность. Но для солдатчины онъ оказался непригоднымъ — «дыривыхъ не берутъ» — и сталъ продавать квасъ на улицахъ. Въ Нижнемъ снова завязались у него сношенія съ интеллигенціей, и на этотъ разъ очень прочныя. Онъ становится писцомъ у нижегородскаго присяжнаго повѣр. М. А. Лапина, въ лицѣ котораго нашелъ и наставника. Съ благодарностью констатируетъ П. вліяніе этого «высокообразованнаго и благороднѣйшаго человѣка», которому онъ «обязанъ больше всѣхъ». Скоро, однако, не смотря на то, что впервые за долгіе годы П. нашелъ и уютъ, и привѣтъ, его потянуло вдале. Онъ «почувствовалъ себя не на мѣстѣ среди интеллигенціи и ушелъ въ путешествіе». Пѣшковъ исходилъ онъ весь югъ Россіи, списывая себѣ пропитаніе чѣмъ попало и не брезгуя никакой работой, каковы она тяжела ни была. Изнурительная подъ палачимъ солнцемъ работа въ портахъ, на каспійскихъ рыбныхъ промыслахъ, на постройкѣ мола и т. д., описанная въ «Коноваловѣ», «Мальвѣ», «Челкашѣ» и др. — все это листки изъ автобіографіи. Во время этихъ странствій, дорогою страшно тягостныхъ, но вмѣстѣ съ тѣмъ поднимавшихъ настроеніе обиліемъ новыхъ и интересныхъ впечатлѣній, П. сблизился съ третьимъ наставникомъ, имѣвшимъ рѣшающее на него вліяніе — съ человекомъ «внѣ общества», А. О. Каложнымъ. Тотъ распозналъ въ немъ писателя. Начало литературной дѣятельности П. относится къ 1892 г. По паспорту «подмастерье малярнаго цеха», но временному занятію ра-

бочей желѣзнодорожныхъ мастерскихъ, П. въ то время былъ въ Тифлисѣ. Онъ снесъ въ редакцію «Кавказа» полусказочный очеркъ изъ знакомой ему по бессарабскимъ странствованіямъ цыганской жизни — «Макаръ Чудра», который и былъ напечатанъ въ одномъ изъ октябрьскихъ №№. Рассказъ имѣлъ успѣхъ. Вернувшись въ Нижній, П. помѣстилъ нѣсколько очерковъ въ казанскихъ и нижегородскихъ газетахъ, а рассказъ «Емельянъ Пылай» былъ принятъ въ «Русскія Вѣдомости». Къ 1893—94 г. относится знакомство П. съ жившимъ въ то время въ Нижнемъ В. Г. Короленко, которому, какъ съ призвательною отмѣчаетъ П. въ своей автобиографіи, онъ «обязанъ тѣмъ, что попалъ въ большую литературу». Роль, которую сыграли въ литературной судьбѣ П. какъ Короленко, такъ и нѣкоторые другіе покровительствовавшіе ему литераторы, отнюдь, однако, не слѣдуетъ преувеличивать. Всѣ они несомнѣнно распознали *тотъ* талантъ въ П., но никому изъ нихъ не приходило въ голову и самое отдаленное представленіе о томъ, какаѣ судьба ждетъ талантливаго, но «неуравновѣшеннаго» самородка. Въ 1895 г. въ «Рус. Богатствѣ» помѣщенъ рассказъ П. «Челнашъ»; затѣмъ въ теченіе 1895, 1896 и 1897 гг. появились рассказы «Ошибка» и «Супруги Орловы» — въ «Рус. Мысли», «Тоска», «Коноваловъ», «Бывшіе люди» — въ «Новомъ Словѣ», «Малъва» и «Озорникъ» — въ «Сѣв. Вѣстн.». Въ 1895 г. П. напечаталъ въ «Самарской Газетѣ» рядъ рассказовъ подъ заглавіемъ «Тѣньныя Картинки». Въ фельетонѣ этой же газеты появились рассказы П. «Старуха Изергиль», «На плоткахъ», «Скуки ради», «Однажды осенью» и «Пѣсня о Сокозѣ», рядъ рассказовъ, не вошедшихъ въ собраніе его сочиненій («На соли», «Сказка», «О маленькой Фей и молодомъ Чабанѣ» и др.) и стихотвореній. Наконецъ, въ «Самарской же Газетѣ» П. въ теченіе 1895 и 1896 гг., подъ псевдонимомъ *Гелудиль* *Хламда*, велъ ежедневный «маленькій фельетонъ». Писалъ также корреспонденціи въ «Одес. Новости». Въ сей часъ приведенномъ перечнѣ названо все лучшее въ первомъ періодѣ литературной дѣятельности П. И все-таки не только его покровители, но и самъ онъ до такой степени не имѣли вѣрнаго представленія о внутренней силѣ его произведеній, что въ автобиограф. очеркѣ, составленномъ для литературнаго архива автора настоящей статьи, П. писалъ въ самомъ концѣ 1897 года: «До сей поры еще не написалъ ни одной вещи, которая бы меня удовлетворила, а потому произведеній моихъ не сохраняю». Между тѣмъ, уже черезъ 1/2 года П., подобно Байрону, могъ сказать, что въ одно прекрасное утро онъ проснулся знаменитостью. Вопросъ о томъ, кто создалъ эту внезапную популярность, представляетъ большой интересъ для опредѣленія общаго характера литературнаго значенія П. Успѣхъ П. создала исключительно публика, доставивъ небывалый книгопродавческій успѣхъ сначала вышедшимъ въ среднѣй 1898 г. двумъ томамъ сборника рассказовъ П., а затѣмъ собранію его сочиненій, изданному товариществомъ

«Знаніе». Правда, и критика, вслѣдъ за успѣхомъ П. въ публикѣ, на первыхъ порахъ съ рѣдкимъ единодушіемъ похвалъ отнеслась къ молодому писателю; но это все еще въ значительной степени покровительственное похваливаніе не идетъ ни въ какое сравненіе съ лихорадочнымъ темпомъ роста популярности, П. Впервые за все время существованія рус. книжной торговли томики П. стали расходиться въ десяткахъ тысячъ экземпляровъ, въ общемъ достигнувъ колоссальной цифры 100000. Вышедшая въ 1900 г. отд. изд. пьеса «Мѣщане» въ 15 дней разошлась въ количествѣ 25000 экз. Впервые также публика стала высказывать небывалый интересъ къ личности писателя. Каждое появленіе П. въ публикѣ возбуждало настоящую сенсацию; ему проходу не давали интервьюеры, его восторженно провожали и встрѣчали на вокзалахъ, ему посылали съ литературныхъ вечеровъ телеграммы, его портреты и даже статуетки появлялись во всевозможныхъ видахъ. Изъ Россіи интересъ къ П. быстро перебрался за границу. Въ одинъ-два года П. былъ переведенъ на всѣ языки и съ тою-же небывалою въ исторіи литературы быстротою сталъ знаменитостью міровою. Уже въ 1901 г. президентъ Соединенныхъ Штатовъ Рузвельтъ, принимая проф. Мартенса, сообщалъ ему впечатлѣнія, вынесенныя изъ чтенія П. Особенно проченъ и великъ былъ успѣхъ П. въ Германіи, гдѣ сразу его поставили наряду съ Толстымъ. Когда нѣсколько позднѣе, въ 1903 г., въ Берлинѣ поставили пьесу «На дѣѣ» (Nacht-Asyl), это было настоящимъ триумфомъ. Пьеса шла въ Kleines Theater ежедневно въ теченіе 1 1/2 года и выдержала болѣе 500 представленій. Съ огромнымъ успѣхомъ шла она также въ Вѣнѣ, Мюнхенѣ. Типы «На дѣѣ» стали нарицательными въ нѣмецкой печати. Возникло, вмѣстѣ съ тѣмъ, цѣлое движеніе, борющееся съ вліяніемъ П. Послѣ выхода сборниковъ его рассказовъ, П. съ конца 1898 г. становится ближайшимъ сотрудникомъ марксистскаго журнала «Жизнь». Здѣсь появился самое крупное по объему произведеніе его — романъ «Юма Гордѣевъ», начало неоконченнаго романа «Мужикъ», романъ «Грое» и нѣсколько рассказовъ. П. много содѣйствовалъ крупному успѣху журнала, но онъ же содѣйствовалъ и закрытію его весной 1901 г., помѣставъ въ немъ, послѣ студенческой демонстраціи 4 марта, написанную ритмическою прозою аллегорію «Буревѣстникъ». Этимъ апофеозомъ грядущей бури начинается открытое выраженіе сочувствія П. революціонному движенію. Вскорѣ онъ былъ арестованъ въ Нижнемъ, по фактическихъ давныхъ къ обвиненію его не нашлось и пришлось ограничиться высылкой его изъ Нижняго, съ воспрещеніемъ жить въ столицахъ и университетскихъ городахъ. Въ концѣ февраля 1902 г. П. удостоился чести, которая для другихъ писателей является наградой за десятилѣтніи литературной дѣятельности: онъ былъ избранъ почетнымъ академикомъ академіи наукъ по разряду изящной словесности. Но не успѣвъ еще недавній обитатель ночлежекъ получить подписанный Августѣйшимъ президентомъ

академія дипломъ, какъ къ нему явился полицейскій чинъ съ предписаніемъ отдать дипломъ обратно. Оказалось, что уже 10 марта въ «Правит. Вѣсти» появилось слѣдующее, неизвѣстно отъ кого исходившее сообщеніе: «въ виду обстоятельствъ, которыя не были извѣстны соединенному собранію отдѣленія рус. яз. и словесности и разряда изящной словесности, выборы въ почетные академики Алексѣя Максимовича Пѣшкова, привлеченнаго къ дознанію въ порядкѣ ст. 1035 устава уголовного судопроизводства, — объявляются недействительными». Между тѣмъ, вся Россія знала объ арестѣ Пѣшкова, да и не было никакого основанія приписывать членамъ академіи готовность руководиться въ опредѣленіи литературнаго ранга писателя полицейскими соображеніями о политической его благонадежности. Инцидентъ съ П. имѣлъ печальныя послѣдствія для только-что созданнаго разряда «изящной словесности»: Короленко и Чеховъ, возмущенные мотивировкою неутвержденія выбора П., вернули свои академические дипломы. Съ начала 1900-хъ гг. П. почти исключительно посвящаетъ себя театру. На первыхъ порахъ и здѣсь его ждалъ огромный успѣхъ. «Мѣщане» (1901) и особенно «На днѣ» (1902), поставленные съ поразительнымъ совершенствомъ театромъ Станиславскаго, обошли всѣ сцены міра. Дальнѣйшія его пьесы: «Дачники», «Дѣти Солнца» имѣли уже успѣхъ средній. Это совпадаетъ съ общимъ ослабленіемъ успѣха П.; спросъ на сочиненія его, насколько онъ былъ дѣломъ моды, чрезвычайно упалъ. Въ началѣ 1905 г. П. снова приковалъ къ себѣ вниманіе всего міра, въ связи съ кровавыми событіями 9 января. Наканунѣ этого дня П. принялъ участіе въ извѣстной писательской депутаціи, которая сочла своимъ нравственнымъ долгомъ отправиться къ кн. Святополку-Мирскому и просить его не допустить кровопролитіе. Мудрая полиція усмотрѣла въ депутаціи «временное правительство»: почти всѣ члены ея были схвачены и посажены въ крѣпость. П. больше всѣхъ былъ «скомпрометрованъ», потому что при обыскѣ у него нашли набросокъ призыва общества къ протесту противъ событій 9 января. Вѣсть объ арестѣ П. произвела огромную сенсацию въ Европѣ, гдѣ она распространилась вмѣстѣ съ извѣстіемъ, будто бы П. ждетъ смертная казнь. Вездѣ, не исключая отдаленной Португаліи, собирались митинги и образовывались комитеты, посылавшіе телеграммы и адреса Царю и министрамъ съ просьбою о помилованіи знаменитаго писателя. Страна Ибсена надѣялась, что «гениальное перо» П. не будетъ вырвано изъ рукъ его. П. былъ освобожденъ послѣ нѣсколькихъ недѣль заключенія, очень дурно повліявшихъ на его шаткое здоровье. Послѣ 17 октября при ближайшемъ участіи П. была основана въ Петербургѣ социаль-демократическая газета «Новая Жизнь». П. выступилъ въ ней съ рядомъ фельетоновъ, въ которыхъ всей современной культурѣ въ чрезвычайно рѣзкой и безпощадной формѣ бросались упреки въ пошломъ, эголюбивомъ, трусливомъ, фарисейскомъ мѣщанствѣ. Не дѣлалось никакого исключенія

для литературы и искусства: Левъ Толстой попалъ въ число «мѣщанъ». Эти нападки, въ свою очередь, вызвали не менѣе страстные отвѣтныя упреки Горькому въ «хамствѣ». Въ началѣ 1906 г. П. отправился за границу чрезъ Финляндію, гдѣ онъ пользуется широкою популярностью; затѣмъ съ большимъ вниманіемъ онъ былъ привѣтствуемъ въ Швеціи, Давин и Берлинѣ, гдѣ въ его честь устраивались собранія и банкеты. Въ Германіи П. началъ энергичную кампанію противъ подготовляшагося министерствомъ Витте-Дурново виѣшняго займа. Въ страстномъ воззваніи, озглавленномъ «Не давайте денегъ русскому правительству», П. доказывалъ европейскимъ капиталистамъ, что, поддерживая представителей русскаго стараго режима въ одинъ изъ самыхъ критическихъ для него моментовъ, они думаютъ молодую свободу русскаго народа. Того же страстною ненавистью къ правительству проникнуто письмо П. къ председателю французскаго «Общества друзей русскаго народа», Анатолю Франсу. Весною 1906 г. П. отправился въ Америку. Первые шаги его на американской почвѣ прошли блестяще. Всякое его слово подхватывалось, за каждымъ шагомъ слѣдили; составился особый комитетъ американскихъ писателей, съ Маркомъ Твенемъ во главѣ, чтобы дать ему торжественный банкетъ. И все это чрезъ нѣсколько дней смѣнилось всеобщимъ негодованіемъ. Содержатель отеля, гдѣ поселился П., узнавъ, что «законная» жена П. осталась въ Россіи, а сопровождавшая его дама—только «гражданская» его жена, попросилъ его оставить отель. Этотъ отказъ повліялъ не на однихъ только содержателей другихъ отелей, тоже не пустившихъ къ себѣ П. Твенъ послѣдшилъ отказаться отъ банкета; печать ополчилась противъ «безнравственности» Горькаго. Ему пришлось оставить Америку, все еще не освободившуюся отъ гнета условной мѣщанской морали и лицемернаго англо-саксонскаго салѣа.

Было бы очень неосторожно приписать славу Горькаго однимъ непосредственнымъ свойствамъ его таланта. Въ наше время усиленнаго общенія даже между самыми отдаленными цунтами земного шара всякое явленіе, которому по тѣмъ или другимъ причинамъ удалось обратитъ на себя вниманіе, приобретаетъ извѣстность, о которой прежде не могло быть рѣчи. Къ каждому источнику свѣта представленъ теперь огромнѣйшій рефлекторъ, къ каждому источнику звука—гигантскій рупоръ. Несомнѣнно, что элементъ моды, помноженный на увеличительную силу новѣйшаго междуобластного и международнаго обмѣна, сыгралъ крупнѣйшую роль въ размѣрахъ успѣха, доставшагося на долю Горькаго. Тѣмъ не менѣе самый успѣхъ заслуженъ имъ вполне законно. Онъ обусловленъ, прежде всего, тѣмъ, что у Горькаго яркое, истинно-художественное дарованіе, котораго не рѣшаются отрицать самые злые ненавистники его. Основныя свойства его таланта: замѣчательная наблюдательность и колоритность, заражающая читателя свѣжесть воспріятія, необыкновенно высокое развитіе чувства природы, перво-

степенная мѣткость афоризма. Наблюдательность Горькаго особаго рода: она никогда не тонетъ въ реалистическихъ мелочахъ, схватывая немного, но за то самыя основныя черты. Отсюда замѣчательная сжатость: лучшия вещи Горькаго очень невелики, это все очерки отъ 20 до 60-ти страницъ. Въ связи съ даромъ чрезвычайно-сгущеннаго творчества находится и удивительная колоритность Г. Жизнь сбра, а русская въ особенности; но зоркій глазъ Г. скрашиваетъ тусклость обиденщины. Полный романтическихъ порывовъ, Г. сумѣлъ найти живописную яркость тамъ, гдѣ до него видѣли одну безцвѣтную грязь, и вывелъ предъ изумленнымъ читателемъ цѣлую галерею типовъ, мимо которыхъ прежде равнодушно проходили, не подозревая, что въ нихъ столько захватывающаго интереса. Горькому «новыя всё впечатлѣныя бытія»; это сообщаетъ силу его лиризму и даетъ ему душевный подъемъ. Неизмѣнно воодушевляетъ Г. природа. Почти въ каждомъ изъ удачныхъ разсказовъ его есть прекрасныя и чрезвычайно-своеобразныя описанія природы. Это — не обычный пейзажъ, связанный съ чисто-эстетическою эмоціею. Какъ только Г. прикасается къ природѣ, онъ весь поддается очарованію великаго цѣлага, которое ему всего менѣе кажется безстрастнымъ и равнодушно-холоднымъ. Въ какой-бы подвалъ судьба ни забросила героевъ Г., они всегда подсмотрятъ «кусочекъ голубого неба». Чувство красоты природы — особенно яркое и манящее въ «Коноваловѣ» и «Мальвѣ» — захватываетъ Г. и его героевъ тѣмъ сильнѣе, что эта красота — самое свѣтлое изъ доступныхъ босяку наслажденій. Стремленіе Коновалова къ бродажеству имѣетъ основаніе желаніе видѣть новое и «красоту всякую». Любовь къ природѣ у Г. совершенно лишена сентиментальности; онъ изображаетъ ее всегда мажорно, природа его подбодряетъ и даетъ смыслъ жизни. «Максимъ, давай въ небо смотреть!» — приглашаетъ Коноваловъ автора, и они ложатся на спину и часами созерцаютъ «голубую бездонную бездну». Оба они сливаются въ одномъ чувствѣ «преклоненія передъ невыразимо ласковой красой природы». При такомъ глубокомъ отношеніи къ красотѣ, эстетизмъ Г. не можетъ ограничиться сферою художественныхъ эмоцій. Какъ это ни удивительно для «босяка», но Г. *черезъ красоту приходитъ къ правдѣ*. Въ пору почти безсознательнаго творчества Г., въ самыхъ раннихъ вещахъ его — «Макаръ Чудръ», «Старухъ Изергиль», — искренній порывъ къ красотѣ отнимаетъ у «марлинизма» Г. главный недостатокъ всякой вычурности — искусственность. Конечно, Г. — романтикъ; но въ этомъ главная причина, почему онъ такъ бурно завоевалъ симпатіи изыскающаго отъ гнета сѣрой обиденщины русскаго читателя. Заражала его гордая и добрая вѣра въ силу и значеніе личности, отражавшая въ себѣ одинъ изъ знаменательнѣйшихъ переворотовъ русской общественной психологіи. Горькій — органическій продуктъ и художественное воплощеніе того индивидуалистическаго направленія, которое приняла европейская мысль послѣднихъ 20—25 лѣтъ. Ничего не значить,

что герои его разсказовъ — «босяки» и всяческіе отбросы общества. У Пушкина, въ началѣ его дѣятельности, мѣсто дѣйствія — разбойничьи вертепы и дыганскіе таборы; и, однако, это было полнымъ выраженіемъ байронизма, т. е. умственнаго и душевнаго теченія, вышедшаго изъ нѣдръ самыхъ культурныхъ слоевъ самой культурной изъ европейскихъ націй. Нѣтъ ничего необычнаго и въ томъ, что устами босяковъ Горькаго говоритъ самая новая полоса европейской и русской культуры. Философія этихъ босяковъ — своеобразнѣйшая амальгама жесткаго нищенскаго поклоненія силѣ съ тѣмъ безграничнымъ, всепроникающимъ альтуризмомъ, который составляетъ основу русскаго демократизма. Изъ нищенства тутъ взята только твердость воли, изъ русскаго народолюбія — вся сила стремленія къ идеалу. Въ результатѣ получилось свѣжее, бодрое настроеніе, маящее къ тому, чтобы сбросить ту алатію, которую характеризуетъ унылая полоса 80-хъ годовъ. Горькій пришелъ въ литературу, когда нытье и половинчатость, нашедшія свое художественное воплощеніе въ «сумеречныхъ», надорванныхъ герояхъ Чехова, стали уступать мѣсто совсѣмъ иному настроенію, когда страстная потребность жить полною жизнью снова воскресла, а вмѣстѣ съ тѣмъ воскресла и готовность отстаивать свои идеалы. Приливъ общественной бодрости, которымъ знаменуется вторая половина 90-хъ годовъ, получилъ свое опредѣленное выраженіе въ марксизмѣ. Г. — пророкъ его или, вѣрнѣе, одинъ изъ его создателей: основныя типы Г. создались тогда, когда теоретики русскаго марксизма только что формулировали его основныя положенія. Кардинальная черта марксизма — отказъ отъ народническаго благоговѣнія предъ крестьянствомъ — красною нитью проходитъ чрезъ всѣ первые разсказы Г. Ему, пѣвцу безграничной свободы, противна мелко-буржуазная привязанность къ землѣ. Устами наиболѣе яркихъ героевъ своихъ — Пылая, Челкаша, Сережки изъ «Мальвы» — онъ не стѣсняется даже говорить о мужикѣ съ прямымъ пренебреженіемъ. Одинъ изъ наиболѣе удачныхъ разсказовъ Г., «Челкашъ», построенъ на томъ, что романтичный контрабандистъ Челкашъ — весь порывъ и размахъ широкой природы, а добродѣтельный крестьянинъ — мелкая натурашка, вся трусливая добродѣтель которой исчезаетъ при первой возможности поживиться. Еще тѣснѣе связываетъ Г. съ марксизмомъ полное отсутствіе той барской сентиментальности, изъ которой исходило прежде народолюбіе. Если прежній демократизмъ русской литературы былъ порывомъ великодушнаго отказа отъ правъ и привилегій, то въ произведеніяхъ Г. передъ нами яркая «борьба классовъ». Пѣвецъ грядущаго торжества пролетаріата нисколько не желаетъ апеллировать къ старонародническому чувству состраданія къ униженнымъ и оскорбленнымъ. Передъ нами настроеніе, которое собирается само добыть себѣ все, что ему нужно, а не выключить подачку. Существующій порядокъ Горьковскій босякъ, какъ социальный типъ, созна-

тельно ненавидит всюю душою. Тоскующий въ условныхъ сѣрой обиденщины пролетарій Орловъ («Супруги Орловы») мечтаетъ о томъ, чтобы «раздробить всю землю въ пыль или собрать шайку товарищей или вообще что-нибудь этакое, чтобы стать выше всѣхъ людей и плюнуть на нихъ съ высоты... И сказать имъ: ахъ вы, гады! Зачѣмъ живете? Какъ живете? Жулье вы лицемѣрное и больше ничего». Идеаль Г.—«буревѣстникъ». Унылыя и робкія «чайки стонутъ передъ бурей»; не то—буревѣстникъ, въ крикъ котораго страстная «жажда бури». «Силу гнѣва, пламя страсти и увѣренность побѣды слышать тучи въ этомъ крикѣ». Буревѣстникъ «рѣветъ смѣло и свободно надъ сѣдыми отъ пѣны моремъ»; всѣ его вождельнія сводятся къ одному—«пусти сильнѣе грянетъ буря».

Основные черты и художественной, и социально-политической физиономіи Г. определенно и ярко сказались въ его первыхъ небольшихъ разсказахъ. Они вылились безъ малѣйшей надуманности и потому свободно и не напряженно, т. е. истинно-художественно, отразили современную сущность нарождавшихся новыхъ теченій. Все, что писалъ Г. послѣ того, какъ вошелъ въ славу—за исключеніемъ драмъ,—ни въ художественномъ, ни въ социально-политическомъ отношеніяхъ ничего новаго не дало, хотя многое въ этихъ позднѣйшихъ произведеніяхъ написано съ тѣмъ же первокласснымъ мастерствомъ. Въ самомъ крупномъ по объему произведеніи Г.—«Ома Гордѣевъ»—романа собственно нѣтъ. Предъ нами проходятъ отдѣльныя сцены поволжскаго быта и купеческой жизни, написанныя замѣчательно сочно и ярко. Гораздо менѣе удачна идейная сторона романа—обличительныя рѣчи озлобленнаго фельетониста Ежова, самого Гордѣева и др.; но вмѣстѣ съ тѣмъ весь присущій Г. блескъ афоризма сказался въ образныхъ рѣчахъ стараго практика Маякина. Романъ «Трое» представляетъ собою рядъ яркихъ картинъ изъ жизни обитателей подваловъ большихъ приволжскихъ городовъ, которая дала Г. матеріалъ для лучшихъ его разсказовъ. И тамъ, и здѣсь предъ нами не этнографія, а та же общечеловѣческая психологія, что и въ «Преступленія и наказаніи» Достоевскаго, съ которымъ критика сопоставляла романъ Горькаго; но убійца, выведенный Горькимъ, открываетъ на награбленные деньги лавку и нимало не терзается угрызениями совѣсти. Кругомъ столько мерзости, что онъ считаетъ себя не хуже другихъ непойманыхъ воровъ и легальныхъ грабителей. Лишая себя жизни, чтобы не отдаться въ руки власти, онъ умираетъ съ проклятіемъ обществу.

Особую группу представляютъ собою театральныя пьесы Г. Драматическаго таланта въ непосредственномъ смыслѣ—умѣнья завязать драматическій узелъ, а затѣмъ развязать его, сконцентрировать вниманіе зрителя на одномъ пунктѣ и вообще дать нѣчто цѣльное,—у Г. совсѣмъ нѣтъ. Онъ даетъ рядъ отдѣльныхъ картинъ, отдѣльныхъ характеристикъ и блестящихъ, врѣзывающихся въ память афоризмовъ и яркихъ словечекъ.

Въ литературно-художественной іерархіи пьесъ Г. всего слабѣе пьесы послѣднихъ лѣтъ (1904—1906) «Дачники», «Дѣти Солнца». По содержанію все это чрезмѣрно-жесткія нападки на интеллигенцію за отсутствие глубины и искренности и, въ лучшемъ случаѣ, за безпочвенность. Серьезный литературный интерес представляетъ только первая пьеса Г., «Мѣшане», и несомнѣнно крупное мѣсто въ русской драмѣ занимаетъ «На днѣ». Въ «Мѣшаныхъ» интересно разработано разложеніе стараго мѣшчанско-купеческаго быта и трагедія разлада между старымъ и молодымъ поколѣніемъ. Авторъ выдвигаетъ появленіе на аренѣ жизни здоровой трудовой интеллигенціи, вѣрящей въ свои силы и въ свою способность устроить свою жизнь по собственному идеалу. Представители этой бодрости не лишены, однако, извѣстной дозы самодовольства и впадаютъ, такимъ образомъ, въ мѣшчанство новаго рода.

Коронная пьеса Г. «На днѣ» тѣсно связана съ типами «бывшихъ людей», блестяще разработанными въ прекрасномъ разсказѣ, такъ и озаглавленномъ «Вышше люди». Предъ нами опять ночлежка, опять мнимые босяки, ярко и образно философствующіе о смыслѣ жизни. Съ одной стороны, герои пьесы—большою частью люди, которыхъ никакъ нельзя причислить къ сентиментальной породѣ «униженныхъ и оскорбленныхъ». Они нимало не жаждутъ состраданія, они—принципіальные враги существующаго порядка; работу презираютъ, въ благотворность ея не вѣрятъ. Но, помимо ихъ воли, все существо ихъ проникнуто тоскою по чему-то положительному, хотя бы въ формѣ какого-нибудь красиваго призрака. Центральною фигурою является своеобразный праведникъ, странникъ Лука, создающій цѣлую стройную теорію возвышающаго обмана. Въ лицѣ Луки индивидуализмъ доведенъ до крайнихъ предѣловъ. Все существуетъ постольку, поскольку я тутъ причастенъ. Есть-ли Богъ? «Если вѣришь, то и есть; не вѣришь, нѣтъ... Во что вѣришь, то и есть». Нужна-ли истина даже въ смыслѣ простой достовѣрности? Если она разрушаетъ пріятную мнѣ иллюзію—будь она проклята. Проститутка Наташа, начитавшись бульварныхъ романовъ, съ жаромъ разсказываетъ сотоварищамъ по ночлежкѣ, что въ нее былъ когда-то влюбленъ студентъ «Гастоша», который отъ безнадежной любви къ ней застрѣлился. Ночлежники хохочутъ, но Лука ласково ей говоритъ: «я—вѣрю! твою правду, а не ихъ... Если ты вѣришь, была у тебя настоящая любовь... значить, была она! Была». Умирающую жену сапожника онъ съ жаромъ увѣряетъ, что ее ждетъ рай и что «смерть намъ—какъ мать малымъ дѣтямъ». Спавшійся актеръ живетъ мечтой о чудной санаторіи съ мраморными полами. И это сосредоточеніе всего міра въ сознаніи личности получаетъ свое центральное выраженіе въ ставшемъ знаменитымъ изреченіи мнимаго циника Сатина: «Человѣкъ—это звучитъ гордо!» Яркое сознаніе личности и составляетъ тотъ лейтмотивъ, который проходитъ черезъ всю литера-

турную деятельность Г. Но столь-же важно для характеристики Г. и то, что сознание личности тѣснѣйшимъ образомъ связано въ немъ съ стремленіемъ къ идеалу. Устами актера изъ «Дна» онъ съ увлеченіемъ повторяетъ: «Слава безумцу, который навѣялъ человечеству сонъ золотой». И въ общемъ, всю совокупностью своей литературной деятельности, Г. входитъ въ историю литературы какъ человекъ, пропѣвшій могучую пѣснь «безумству храбрыхъ».

Изъ огромной литературы, посвященной Г., можно выдѣлить брошюры и статьи: Адриановъ, «На Днѣ» (СПб., 1903); Андреевичъ (Евг. Соловьевъ), «Книга о М. Горькомъ и Чеховѣ» (СПб., 1900); Батушковъ, «Критич. очерки» (СПб., 1900); Воиновскій, «М. Горькій» (СПб., 1901, 2-е изд., 1903; очень содержательное пособие съ обильными указаниями литературы); Вогва, «М. Горькій» (эта статья изъ «Revue d. deux Mondes» вышла въ трехъ переводахъ, М., 1902 и 1903 и Одесса, 1903); Волинскій (въ книгѣ «Борьба за идеализмъ»); Гельротъ, «Горькій и Ницше» («Русск. Вог.», 1903, № 5); Dillon, «M. Gorkij, his life and Writings» (Лондонъ, 1902. Русскій переводъ подъ названіемъ «Иностранная критика о Горькомъ», СПб., 1904); Ляцкий («Вѣстникъ Европы», 1901, № 11); Меньшиковъ, «Критич. статьи»; Михайловскій («Отлики» и «Послѣднія сочиненія»); З. К., «М. Горькій въ иностранной критикѣ» (сборникъ «Литер. Дѣло», 1902, много данных); Коробка, «Очерки литературныхъ настроеній» (СПб., 1903); сборникъ «Критич. статьи о произвед. М. Горькаго» (СПб., 1901, статьи Михайловскаго, Спабичевскаго, Меньшикова, Оболенскаго, Воиновскаго, Игнатовъ, Геккера, Поссе, Богдановича); Л. Оболенскій, «М. Горькій и причины его успѣха» (СПб., 1903); Hans Ostwald (Берлинъ, 1904, съ указаніемъ нѣмецкихъ переводовъ); Поричкій, «М. Горькій» (съ прибавленіемъ статей Минскаго, Михайловскаго, Спабичевскаго, Оболенскаго, Меньшикова, Госфельда; Варшава, 1903); Протопоповъ, въ «Русской Мысли», 1898, № 5, 1900, № 3 и 4; Н. Стечкинъ, «М. Горькій» (СПб., 1904); М. Чуносозъ, въ «Ежем. Соч.», 1900, № 9; Н. Энгельгардтъ, въ «Рус. Вѣст.», 1902, июль. Волѣе крупныя газетныя статьи указаны въ книгѣ Воиновскаго. С. Венеровъ.

Педогенезъ — терминъ, предложенный въ 1866 г. К. Баромъ для открытаго Н. Вагнеромъ въ 1862 г. размноженія личинокъ насккомаго сем. Cecidomyiidae. Личинки развиваются при этомъ дѣвственно (почему Гатчекъ называетъ это явленіе педопартеногенезъ) и живутъ въ тѣлѣ матери. Онѣ могутъ давать новое поколѣніе дѣвственно или превращаться во взрослое насккомое. Другой случай П. описанъ О. Гриммомъ (1887) тоже для двукрылаго, а именно для Chironomus, у котораго куколка откладываетъ яйца. По Шнейдеру откладываетъ яйца въ этомъ случаѣ не куколка, а только что вылупившееся насккомое. В. М. Ш.

Пейнъ (Джонъ Ноулъсъ Payne)—извѣстный сѣверо-американскій композиторъ и проф. исторіи муз. (род. въ 1839 г.). Главныя его

композиціи: большая месса, ораторія «Св. Петръ», симфонія a-dur и c-moll, музыка къ траг. «Царь Эдипъ», оркестров. фантазія «The tempest» (Буря), увертюра къ «Какъ вамъ угодно» Шекспира. Н. Б.—м.

Пеоноль—см. Кетонофенолы (доп.).

Пэришъ-Альваресъ (Элиасъ Parish-Alvares)—извѣстный виртуозъ на арфѣ и композиторъ (1808—49). Его сочиненія для арфы весьма цѣнны. Главныя изъ нихъ: 2 концерта, концертно для 2 арфъ съ орк. и «Voyage d'un harpiste en Orient» — собраніе греческихъ, болгарскихъ, турецкихъ и др. мелодій.

Пэрри (Джозефъ Parry)—англійскій композиторъ (род. въ 1841 г.). Главн. его произведенія: оперы «Blodwen», «Arianwen», «Sylvia», «King Arthur», ораторіи: «Emmanuel», «Саулъ въ Тарсъ», «The maid of Cefu Idfa», кантаты: «Навуходоносоръ», «Блудный Сынъ» и «Cambria». Н. Б.—м.

Пионъ (Рауль Pugno)—извѣстный французскій пианистъ и композиторъ. Род. въ 1852 г. Выступалъ въ СПб. и Москвѣ. Его произведенія: ораторія «Воскресеніе Лазаря», хорное сочиненіе «Прометей», балеты, оперетки, фортеп. пьесы, романсы и др. Н. Б.—м.

Писковскій (Николай Яковлевичъ, род. въ 1855 г.) — писатель, докторъ медицины; образованіе получилъ въ военно-медицинской академіи. Написалъ: «Материалы къ вопросу объ отношеніи антропометріи къ санитарнымъ изслѣдованіямъ въ войскахъ» (1886, докт. дисерт.); «Гигіена и мораль» (1894); «Внѣшній и внутренній опытъ въ христіанской религіи» (М., 1900); «Христіанскій постъ съ медицинской точки зрѣнія» (М., 1900); «Какъ мыслить Вл. Соловьевъ о воскресеніи и значеніе его философіи для гигиены духа» (1901); «Гигіена и христіанство» (М., 1901); «Истинная эмансипація и высшее образованіе женщинъ съ христіанской точки зрѣнія» (М., 1902); «Конфликты въ духовной жизни современной интеллигенціи» (СПб., 1904); «Опытъ согласованія нѣкоторыхъ разноствій въ повѣствованіяхъ евангелистовъ о первомъ днѣ Воскресенія Христова» (М., 1904).

Пясть (metacarpus s. actinalia)—совокупность костей задней (нижней) конечности, несущихъ пальцы и по числу, обыкновенно, имъ соответствующихъ или даже превышающихъ (въ случаѣ редукціи пальцевъ). Иногда пясть именуютъ предпястьемъ, и тогда запястье (carpus)—называютъ пястемъ.

Пятигорскій вѣстникъ — ежедневная газета, выходившая въ Пятигорскѣ съ 1 февр. 1904 г.; ред.-изд. П. И. Кибардинъ; 30 декабря 1905 г. приостановлена администраціей; вмѣсто нея выходитъ «Пятигорье». Ред. Е. Барановъ, изд. А. Кибардина.

Пятипалая конечность—характерна для позвоночныхъ, кромѣ рыбъ, почему всѣ эти классы соединяются подъ именемъ Pentadactyloidea (пятипалыхъ). Въ отличіе отъ плавника она построена по типу сложнаго, а не простаго рычага, и число лучей—фиксировано, а именно 5, хотя нерѣдко можно обнаружить слѣды 6 и 7-го луча. Въ типичной пятипалой конечности отличающіяся слѣдующія части:

Въ передней: humerus (плечевая) radius—ulna (лучевая—локтевая)	первое колено рычага— плечо или бедро (stylopodium) второе колено рычага— предплечье или голень (pro и meta-podium)	въ задней: femur (бедреная) tibia—fibula (большая—малая берцовая)
radiale ulnare intermedium centrale 1 centrale 2	первый рядъ костей carpus (запястья) и tarsus (плюсны) (mesopodium)	tibiale fibulare intermedium centrale 1 centrale 2
1, 2, 3, 4, 5 кости carpalia	второй рядъ костей carpus и tarsus (mesopodium)	1, 2, 3, 4, 5 кости
I, II, III, IV и V костей metacarpalia	metacarpus (пятье) и metatarsus (предплюсна) (actinalia)	I, II, III, IV и V костей metatarsalia
phalanges digitorum	фаланги или суставы пальцевъ (epactinalia).	phalanges digitorum

Гегенбауръ рассматривалъ II. конечность сначала, какъ моносериальную, т. е. имѣющую боковые лучи съ одной стороны, отъ главнаго, а потомъ какъ бисериальную, т. е. имѣющую лучи съ обѣихъ сторонъ отъ главнаго луча. Ось главнаго луча конечности, по Гегенбауру, проходитъ черезъ humerus (femur), ulna (fibula), ulnare (fibulare), 5-ое carpale (5 tarsale) и V metacarpale (V metatarsale) и пятый палецъ (мизинецъ). Отъ этого луча отходятъ боковые лучи, изъ которыхъ первый идетъ черезъ radius (tibia), radiale (tibiale) и т. д. и первый (большой) палецъ; второй—черезъ intermedium, centrale 1 и второй (указательный) палецъ; третій—черезъ centrale 2 и третій (средній) палецъ; четвертый—черезъ 4 (безымянный) палецъ. Другіе изслѣдователи строили означенную схему иначе, а именно, проводили главный лучъ черезъ humerus (femur), ulna (fibula), intermedium, оба centralia и 2-й палецъ. При такомъ построении II. конечность оказывалась состоящей изъ главнаго луча, несущаго съ одной стороны 3 боковыхъ (3, 4 и 5) и съ другой—одинъ (1), т. е. боковые лучи были расположены въ два ряда, хотя наружный рядъ состоялъ всего изъ одного луча. Съ этимъ взглядомъ согласился и Гегенбауръ. Установить переходъ отъ многолучевой конечности къ II. до сихъ поръ не удается. Переходъ отъ плавника къ пятипалой конечности пытались искать между ганоидами у Crossopterygii, которые по многимъ особенностямъ приближаются къ амфибиямъ. У этой группы основаніе плавника покрыто кожей съ типичными чешуями, въ чемъ уже сказывается нѣкоторая наклонность къ видоизмѣненію плавника въ конечность по типу сложнаго рычага. Передняя конечность Polypterus описывается состоящей изъ костяго propterygium, хрящевого и недоходящаго до плечевого пояса mesopterygium и костяго же metapterygium. По предположенію Эмери propterygium этой конечности при переходѣ въ пятипалую форму далъ radius или tibia, metapterygium—ulna или fibula; а плечевая и бедреная часть обособились отъ элементовъ пояса. Mesopterygium распался на элементы carpus и tarsus,

а его лучи—дали 5 пальцевъ. Лучи, сидящіе на propterygium и metapterygium дали добавочные пальцы. Рабль (1901) принимаетъ, что при обособленіи конечности изъ боковой складки произошло и весьма раннее раздѣленіе ея на два типа: у плавающихъ формъ—она явилась въ видѣ широкой многолучевой пластинки, а у ползающихъ прибрежныхъ формъ—въ видѣ слабой, палочковидной конечности, каковая наблюдается между современными двудышащими у Lepidosiren, котораго конечность представляетъ простой членистый стебельчатый придатокъ. Черезъ развитіе боковыхъ лучей эта конечность видоизмѣнилась въ двурядную конечность Serratus, а не наоборотъ, какъ думаетъ Гегенбауръ. Для II. конечности Рабль считаетъ исходной формой тоже стебельчатую конечность Lepidosiren. Стебельчатая конечность перешла въ конечность, раздѣленную на концѣ вилкообразно, а эта послѣдняя постепенно увеличивала число своихъ лучей прибавленіемъ новыхъ на ulnarной или fibularной сторонѣ и такимъ образомъ получилась II. конечность. Подтвержденіе своей гипотезы Рабль видитъ въ развитіи конечности амфибій, которая въ своемъ развитіи проходитъ вилкообразную стадію, при чемъ внутренняя вѣтвь развилки соответствуетъ первому, а наружная второму пальцу. Точно также конечности низшихъ амфибій съ меньшимъ числомъ пальцевъ, напр., конечности Proteus, у котораго на передней три, а на задней два пальца, а элементы carpus и tarsus лишь въ числѣ трехъ. Рабль считаетъ за болѣе древнюю форму, а не за результатъ упрощенія II. конечности. Дѣйствительно ли конечности низшихъ амфибій представляютъ собой первичную форму, или возникли путемъ редукціи,—вопросъ, который можетъ быть рѣшенъ только изученіемъ развитія этихъ конечностей. Первые шаги, сдѣланные въ этомъ отношеніи учениками Рабля, показали, что напр. двупалая конечность одного вида Amphiuma является результатомъ измѣненія трехпалой, свойственной другому виду, а не наоборотъ, какъ слѣдовало ожидать по теоріи Рабля. Въ общемъ все-таки вопросъ о пере-

ходъ ихтиоптеригія въ хироптеригій остается доселѣ открытымъ, и надо ждать или ископаемыхъ формъ, или указаній со стороны эмбриологии при дальнѣйшемъ изученіи развитія П. конечности. Указаніемъ на происхождение П. конечности отъ многолучевой считается то обстоятельство, что въ первой находятъ слѣды лишнихъ пальцевъ или имъ соответствующихъ элементовъ кисти и стопы, какъ впереди большого пальца на передней (prærollex) и на задней (præhallux) конечности, такъ и позади мизинца (postminimus). Впрочемъ, относительно нѣкоторыхъ изъ этихъ элементовъ (именно по отношенію къ млекопитающимъ и въ частности человеку) другіе изслѣдователи полагаютъ, что мы имѣемъ дѣло съ сезамовидными косточками, лишеными морфологическаго значенія (см. Сезамовидныя косточки). Въ пользу многолучевого происхожденія П. конечности говорятъ случаи атавистической полидактиліи (см.).

В. М. Ш.

Пятиуставиия (Pentamera)—подпорядокъ жуковъ, характеризующійся пятичленистыми лапками на всѣхъ ножкахъ. Сюда относятся сем. Cicindelidae (скакуны), Scarabidae (жукелицы), Staphylinidae, Dytiscidae (плавунцы), Hydrophilidae (водолюбы), Silphidae (мертвоѣды), Dermestidae (кожеѣды), Lamellicornia (пластинчатогусы), Elateridae (щелкунцы), Lampyridae (свѣтляки) и другіе.

Петковский (Александръ Петровичъ)—писатель: ум. въ 1904 г.

Петвицкій (Порфирій Петровичъ)—минералогъ и геологъ. Род. въ 1860 г. По окончаніи курса въ харьковскомъ университетѣ (1886 г.) былъ оставленъ ассистентомъ при кафедрѣ геологіи, а по защитѣ магистерской диссертации, былъ командированъ за границу. Начиная съ 1893 г. читалъ лекціи въ

харьковскомъ университетѣ, въ качествѣ приватъ-доцента. Въ 1898 году защитилъ докторскую диссертацию. Въ 1901 году назначенъ экстраординарнымъ, а въ 1905 г.—ординарнымъ профессоромъ минералогіи. Гл. труды: «Къ изслѣдованію дельты Западной Двины» («Тр. Общ. исп. Прир. при харьковскомъ университетѣ»); «Изслѣдованіе мѣловыхъ осадковъ въ бассейнахъ р. Дона и лѣвыхъ притоковъ р. Днѣпра» (ibid., 1890); «Изслѣдованіе кристалловъ кермезита и уранотила» (ibid., 1893); «Гидрогеологическое изслѣдованіе Верхнеднѣпровскаго уѣзда Екатеринославской губ.» (изд. екат. губернскаго земства, 1895); «Изслѣдованіе кристаллическихъ сланцевъ степной полосы юга Россіи» («Тр. Харьк. Общ. испытат. природы», 1898); «Геологическія изслѣдованія въ центральномъ Кавказѣ» («Материалы для Геологіи Россіи», 1904—5).

Питочная кость (calcaneum)—тарсальная кость млекопитающихъ, соответствующая fibulare другихъ формъ.

Пятый желудочекъ мозга (ventriculus septi pellucidi) или *псевдоцель*—повсе не соответствуетъ настоящимъ желудочкамъ головного мозга, ибо образуется не расширеніемъ центрального канала, а черезъ сращеніе внутреннихъ, т. е. обращенныхъ другъ къ другу стѣнокъ полушарій. Самое сращеніе происходитъ вслѣдствіе образования между полушаріями двухъ мощныхъ комиссуръ: сверху—мозолистого тѣла (corpus callosum), снизу—свода (fornix). Стѣнка полушарія, заключеннаго между этими комиссурами, остается прозрачною, ибо не развивается нервнаго вещества (septum pellucidum). Полость, замкнутая со всѣхъ сторонъ и ограниченная septa pellucida, и образуетъ у млекопитающихъ П. желудочекъ.

В. М. Ш.

Р.

Раабъ (Вильгельмина Ивановна)—пѣвица: см. Рабъ (XXVI, 52).

Раабъ (Иоганнъ-Леонгардъ Raab)—нѣмецкій граверъ на мѣди: ум. въ 1899 г.

Рабехъ или *Rabah*—завоеватель Средняго Судана (1892—1900), сынъ египетскаго солдата, негритаискаго происхожденія. Род. въ 1849 г. въ Сеннарѣ; въ молодости служилъ у работоторговца Зебира въ Баръ-эль-Газалѣ. Въ 1879 г. Р. набралъ отрядъ изъ нѣсколькихъ тысячъ негровъ и началъ свои первыя завоеванія въ Даръ-Фертатѣ и Даръ-Бандѣ (1883—84). Въ 1891 г. Р. уничтожилъ французскую экспедицію Крампеля. Въ 1892 г. онъ завоевалъ Вагирию и Манджафу, въ 1894 г. разрушилъ гор. Куку, столицу государства Борну. Такимъ образомъ ему оказалась подвластною обширная область Средняго Судана отъ Сокото до государства Махди и отъ

Сахары до Убанги за исключеніемъ области Вадаи. Въ теченіе 3 лѣтъ французы изъ колоніи Франц. Конго воевали съ Р. Въ 1900 г. соединенные отряды франц. войскъ подъ начальствомъ Лами разбили на голову армию Р. Самъ онъ и Лами были убиты. Государство Р. распалось и раздѣлено между Франціей, Англіей и Германіей. См. Dujarric, «La vie du sultan Rabeh. Les Français au Tchad» (П., 1902); Gentil, «La chute de l'empire de Rabeh» (1902).

Рабль-Рюкгардъ (Joh. Rabl-Rückhard)—нѣмецкій врачъ и анатомъ, род. въ 1839 г., проф. анатоміи при берлинскомъ университетѣ. Писалъ по офтальмологіи, гинекологіи и по анатоміи животныхъ: «Centralnervensystem des Alligators»; «Zur Deutung und Entwicklung des Gehirns der Knochenfische» («Arch. für Anat. und Phys.», 1882); «Das

Großhirn der Knochenfische u. seine Anhangsgebilde» (тамъ же, 1883). *Н. Н. А.*

Работникъ—ежедневная газета, органъ партіи социалстовъ-революционероѣвъ, издававшаяся въ Новочеркасскѣ вмѣсто приостановленной газ. «Колось» съ 20 июля 1906 г. Ред.-изд. В. Ф. Надолецъ. Изданіе закрыто.

Работникъ—ежедневная общественно-политическая газета, выходившая въ Кіевѣ съ 8 июня 1906 г. Изд. Е. Ф. Вердяева, ред. Н. К. Мукаловъ. Р. примыкалъ къ социал-демократической партіи. Изданіе закрыто.

Работы наибольшей принципъ—см. Термохимія (XXXIII, 16).

Рабочая газета—ежедневный социално-политическій органъ такъ называемой «независимой рабочей партіи», выходившій въ СПб. съ 19 января 1906 г. Ред.-изд. гапоновецъ М. А. Ушаковъ. Газета прекратилась въ концѣ января того же года; нѣсколько номеровъ вышло въ сент. 1906 г.

Рабочая недѣля—еженедѣльный общественно-экономическій журналъ, выходившій въ СПб. съ 18 дек. 1905 г. Ред.-изд. А. Демавъ, изд. И. Люндорфъ. Послѣ двухъ номеровъ журналъ былъ закрытъ.

Рабочее слово—ежедневная общедоступная, общественно-политическая и литературная газета, выходящая въ СПб. съ 31 марта 1906 г. Изд. И. Венедиктовъ, ред. А. Тенсъ.

Рабочіе секретаріаты (Arbeitersekretariate)—бюро юридической помощи рабочему населенію, учреждаемыя рабочими же организациями. Подъ это опредѣленіе вполнѣ подходятъ лишь германскіе секретаріаты; въ задачу швейцарскихъ секретаріатовъ входитъ обыкновенно содѣйствіе рабочему движенію вообще, при чемъ нерѣдко на первый планъ выступаютъ производство статистическихъ работъ по рабочему вопросу, содѣйствіе профессиональному объединенію рабочаго населенія и т. д. Въ *Германи* прототипомъ для Р. секретаріатовъ послужили образованныя Р. комитетами юридическія коммисіи, состоявшія изъ выборныхъ членовъ и наблюдавшія за исполненіемъ законовъ. Съ развитіемъ социалнаго законодательства оказалось необходимымъ имѣть постоянныхъ служащихъ для этой работы. Первый Р. секретаріатъ возникъ въ 1894 г. въ Нюрнбергѣ, по инициативѣ депутата Карла Грillenбергера. Въ 1897 г. открылся секретаріатъ въ Штуттгартѣ, въ 1898 г.—въ Мюнхенѣ, Ганноверѣ, Бейтенѣ, Майнгеймѣ, Галле, Іенѣ и т. д. Въ настоящее время въ *Германи* насчитывается до 50 секретаріатовъ. Съ 1 апрѣля 1903 г. въ Берлинѣ открытъ центральный Р. секретаріатъ, содержимый и контролируемый генеральной коммиссіей профессиональныхъ союзовъ *Германи*; дѣятельность его ограничивается взысканіемъ страховыхъ суммъ въ имперскомъ страховомъ бюро, но распространяется на всѣхъ организованныхъ рабочихъ *Германи*. Услѣхи первыхъ секретаріатовъ побудили христіанскіе профессиональные союзы и союзы Гиршъ-Дункера учредить нѣсколько подобныхъ секретаріатовъ. Кромя того, различными религіозными обществами и союзами съ 1903 г.

открыто въ Берлинѣ три центральныхъ секретаріата, преслѣдующихъ однородныя задачи, но не чуждыхъ политической дѣятельности. Отчеты о своей дѣятельности они не публикуютъ. Завѣдываніе дѣлами секретаріата возлагается на наемнаго секретаря (въ нѣкоторыхъ секретаріатахъ число ихъ доходитъ до 3), избираемаго собраніемъ Р. организаций или представителей картелей. Большинство секретарей вышло изъ рабочаго же класса. Существующія при секретаріатахъ наблюдательныя коммисіи выполняютъ административныя и контрольныя функціи, а также являются инстанціей для подачи жалобъ. Часто наблюдательныя функціи исполняютъ правленіе картеля. Секретаріаты обычно существуютъ на средства профессиональныхъ союзовъ, съ членовъ которыхъ взимается сборъ на содержаніе секретаріата (2 пфен. въ недѣлю или 10 пфен. въ мѣсяцъ). Нѣкоторые секретаріаты поддерживаются политическими союзами или газетами; Готскій секретаріатъ пользуется субсидіей отъ государства. Клиентами секретаріатовъ являются преимущественно рабочіе, затѣмъ вдовы и инвалиды; лица другихъ профессій также иногда обращаются въ секретаріаты, а за послѣдніе годы услугами ихъ пользуются и правительственныя учрежденія. Р. секретаріаты по общему правилу оказываютъ помощь бесплатно, но въ нѣкоторыхъ секретаріатахъ взимается незначительная плата (20 пфен.—75 пфен.) съ лицъ, не состоящихъ членами союзовъ. Плата взимается не изъ финансовыхъ соображеній, но съ цѣлью побудить къ вступленію въ профессиональные союзы. Въ 1902 г. доходы всѣхъ секретаріатовъ равнялись 154 тыс. мар.; изъ нихъ лишь 4% приходилось на гонораръ. Нѣкоторые секретаріаты совершенно отказываютъ въ юридической помощи лицамъ, не состоящимъ членами союзовъ, поддерживающихъ секретаріатъ. Большинство секретаріатовъ публикуетъ годовые отчеты о своей дѣятельности и статистическія работы. Въ *Швейцаріи* первый Р. секретаріатъ подъ именемъ «Швейцарскаго» возникъ въ 1887 г. въ Дюрххѣ, по инициативѣ рабочаго союза Grütliverein. Центральный секретаріатъ содержится на средства федеральнаго правительства, но дѣятельность его направляется федерацией швейцарскихъ рабочихъ, въ лицѣ собранія делегатовъ и исполнительнаго комитета. Почти каждый кантонъ имѣетъ свой кантональный секретаріатъ. Швейцарскіе секретаріаты большею частью пользуются правительственной субсидіей, благодаря чему средній годовоі расходъ швейцарскихъ секретаріатовъ составляетъ 20—25 тыс. франковъ, значительно превышающій такой же расходъ германскихъ секретаріатовъ (5320 мар.). См. А. Ф. Волковъ, «Секретаріаты рабочихъ и палаты труда въ Западной Европѣ» (1905); Б. Торгашевъ, «Р. секретаріаты» (1906); А. Моллеръ, «Р. секретаріаты и государственное страхованіе рабочихъ въ *Германи*», перев. съ нѣм. подъ ред. В. Канеля (1907); R. Soudek, «Die deutschen Arbeitersekretariate» (Л., 1902). *Н. Ис—ко.*

Рабочій—социал-демократич. газета, выходившая два раза въ недѣлю съ 29 іюля

1906 г. въ Саратовѣ. Ред.-изд. П. В. Вадиковъ. Изданіе закрыто.

Рабочій міръ—общественная, политическая и экономическая газета, выходившая въ СПб. съ 19 января по 23 апр. 1906 г. съ перерывами. Ред.-изд. В. Архангельскій.

Рабочій народъ—еженедѣльный иллюстрированный литературно-политическій и социально-экономическій журналъ; вышелъ только № 1—2 въ концѣ января 1906 г.; онъ былъ конфискованъ, а журналъ закрытъ. Онъ имѣлъ въ виду стремиться къ соединенію социалистическихъ партій—с.-р. и с.-д. Ред. В. Д. Кирьяковъ; ред.-изд. И. А. Сафоновъ.

Рабусъ (Леонардъ Rabus, родился въ 1835 г.)—нѣм. философъ. Его главный трудъ: «Lehrbuch zur Einleitung in die Philosophie. I. Grundriss der Geschichte der Philosophie. II. Logik und System der Wissenschaft» (Эрлангенъ и Лпц., 1895) представляетъ собой энциклопедическій обзоръ всей системы науки и содержитъ въ себѣ изложеніе исторіи развитія логики до послѣдняго времени, съ богатыми указаніями литературы.

Равенство—газета: см. Страна.

Равессонъ (Жанъ-Гаспаръ-Феликсъ Ravaisson, 1813—1900)—философъ, ученикъ Шеллинга, профессоръ философіи въ Рейнѣ, представитель французской идеалистической школы. Ему принадлежатъ два замѣчательныхъ произведенія: «La Metaphysique d'Aristotele» и «La philosophie en France au XIX siècle»; второе представляетъ обзоръ философіи, вызванный всемірной выставкой въ Парижѣ при Наполеонѣ III-емъ и принадлежавшій къ числу Rapports, характеризовавшихъ различныя отрасли духовной жизни Франціи. Э. Р.

Равновѣсіе химическое—см. Химическое равновѣсіе.

Равновѣсія логичныя—см. Обратимость химич. реакцій (XXI, 567).

Рагозинъ (Викторъ Ивановичъ)—инженеръ-технологъ: ум. въ 1901 г.

Рагозинъ (Евгеній Ивановичъ)—экономистъ и общественн. дѣятель: ум. въ 1906 г.

Раде (Павелъ Мартинъ, род. въ 1857 г.)—нѣм. богословъ и историкъ церкви, профессоръ богословія въ марбургскомъ университетѣ. Извѣстенъ, главнымъ образомъ, монографіей о Лютерѣ: «Doktor Martin Luthers Leben, Thaten und Meinungen» (1884—87; 2-ое изд., Тюбингенъ, 1901). Ему же принадлежатъ: «Hutten und Sickingen» (1887); «Die Konfessionen und die soziale Frage» (1891); «Die Leitsätze von Schleiermachers Glaubenslehre» (1904).

Радевъ (Симеонъ)—извѣстн. болгарскій журналистъ и борецъ за свободу Македоніи. Род. въ 1877 г.; учился въ Женевѣ; съ 1900 г. редактируетъ лучшую болгар. газету «Вечерна поща». Сотрудничаетъ въ сатирич. газ. «Българинъ», въ журналѣ «Художникъ» и др. изд.

Раденгаузенъ (Христіанъ Radenhausen, 1813—91)—нѣм. философъ. Будучи противникомъ материализма, онъ въ своихъ сочиненіяхъ старается создать такую философскую систему, которая, на основаніи данныхъ точнаго изслѣдованія природы, могла бы согла-

совать физическій и духовные міры. Его труды: «Isis, der Mensch und die Welt» (Гамбургъ, 1863; 2-ое изд. въ 1870 г.); «Osiris, Weltgesetze in der Erdgeschichte» (ib., 1874); «Christentum ist Heidentum, nicht Jesu Lehre» (ib., 1881).

Радзивиллъ (Эдмундъ Radziwill)—депутатъ рейхстага: ум. въ 1895 г.

Радикализмъ. *Англ.* См. W. Harris, «The history of radical party in parliament» (Л., 1885). Въ *Serbiu* со времени государственнаго переворота 1903 г., доставившаго корону Карагеоргиевичамъ, радикалы стояли у власти; но они распались на старорадикаловъ (Пашичъ), въ рукахъ которыхъ главнымъ образомъ и была власть и которые стали партией по существу консервативной, и младорадикаловъ, представлявшихъ лѣвое крыло и по временамъ находившихся въ оппозиціи. Во *Франціи* радикальный кабинетъ былъ сформированъ Комбомъ (1902—05); кабинетъ Рувье (1905—06) опирался въ значительной степени на радикаловъ, а кабинетъ Саррѣна—Клемансо (1906) сталъ вновь радикальнымъ и радикально-соціалистическимъ. Въ окт. 1906 г. вышелъ въ отставку кабинетъ Саррѣна и сформировался кабинетъ Клемансо, опирающійся главнымъ образомъ на партію радикаловъ-соціалистовъ. Въ *Россіи* терминъ радикализмъ долгое время не отличался достаточною опредѣленностью. Радикалами въ общемъ смыслѣ именовались революціонеры, а также лѣвое крыло либераловъ; иногда же (преимущественно въ печати реакціонной) это имя примѣнялось также ко всемъ либераламъ, что имѣло явную тенденцію смѣшать легальныхъ умѣренныхъ либераловъ съ активными революціонерами. Когда въ 1905 г. началась у насъ организація политическихъ партій, то возникла и партія, присвоившая себѣ наименованіе радикальной. Первое общее собраніе ея имѣло мѣсто въ Петербургѣ 27 ноября. Общее число лицъ, записавшихся въ партію, доходило въ СПб. до 300 и въ провинціи тоже до нѣсколькихъ сотъ. Программа партіи окончательно выработана не была; былъ выработанъ только проектъ ея, который, предполагалось, долженъ быть утвержденъ на учредительномъ собраніи партіи, но оно не состоялось. Главные пункты этого проекта слѣдующіе: судьба Россіи должна быть рѣшена учредит. собраніемъ, созваннымъ на основѣ всеобщаго, равнаго, прямого и закрытаго голосованія. Партія будетъ отстаивать: федеративный республиканскій строй, однопалатный парламентъ, широкое мѣстное самоуправленіе, свободу личности, восьмичасовой рабочий день и вообще развитіе фабричнаго законодательства; образованіе государственнаго земельного фонда посредствомъ безвозмездной экспроприаціи земель государственныхъ, удѣльныхъ, церковныхъ и возмездной—землеладельческихъ, для передачи трудящимся въ арендное пользованіе. Въ комитетъ партіи вошли М. С. Маргулесъ, профессоръ А. С. Гинзбергъ, Л. М. Рейнгольдъ и др. Партія съ 15 янв. 1906 г. издавала газету «Радикаль» (ред. Маргулесъ); вышло 6 №№, изъ коихъ 2 конфискованы; на № 6 газета запрещена,

сь привлеченієм редактора къ суду. Въ февралѣ 1906 г. въ партіи начались разногласія, и она фактически въ мартѣ или апрѣлѣ прекратила свое существованіе. Ея программа (въ первоначальной ред.) напечатана въ «Сборникѣ программъ политич. партій въ Россіи», изд. подъ ред. Водозова, вып. II, СПб., 1906.

В. В.—г.

Радикаль — ежедневная газета, выходившая въ СПб. съ 15 по 21 января 1906 г. Ред.-изд. М. С. Маргуліесъ. Газета была выразительницей взглядовъ радикальной партіи. См. Радикализмъ. Почти всѣ вышедшіе №№ были конфискованы; за статьи послѣдняго № газета была приостановлена и редакторъ присужденъ къ 1 году крѣпости.

Радингеръ (Иоганнъ Эдлеръ von Radinger, 1842—1901) — австрійскій инженеръ, съ 1875 г. профессоръ политехническаго института въ Вѣнѣ. Известенъ своими многочисленными работами, въ которыхъ онъ установилъ законы и условия, необходимые для спокойнаго и безопаснаго хода быстродвижущихся паровыхъ машинъ. Написалъ: «Ueber Dampfmaschinen mit hoher Kolbengeschwindigkeit» (Вѣна, 1870; 3-е изд., ib., 1892); «Dampfmaschinen und Transmissionen in den Vereinigten Staaten von Nordamerika» (ib., 1879); «Ueber Kraftvertheilung mit komprimierter Luft» (ib., 1889).

Радіальный лучекъ. — Стеблевое расположеніе проводящихъ элементовъ въ лучекѣ, когда дубъ лежитъ кнаружи отъ древесины, является физиологически нецѣлесообразнымъ для корня. Здѣсь было бы невыгодно, если бы между корневыми волосками и сосудами кромѣ передаточныхъ паренхимныхъ клетокъ первичной коры на пути восаннаго сырого сока лежали мало приспособленные для передачи воды элементы дуба. Въ связи съ этимъ въ молодыхъ неутолщенныхъ корняхъ участки дуба смѣщены такъ, что располагаются не кнаружи отъ древесины, а между участками. Благодаря этому получается радіальное расположеніе проводящихъ элементовъ въ корнѣ. Сосуды образуютъ звѣздочку съ различнымъ числомъ лучей, которые могутъ и не доходить до центра, участки дуба располагаются между лучами звѣзды. Все въ совокупности и получаетъ названіе Р. лучка.

Радій — химическій элементъ, принадлежащій ко второй группѣ періодической системы и открытый г-жей Кюри при изслѣдованіи урановой смоляной руды (см. Эманация). По своимъ химическимъ свойствамъ радій является аналогомъ барія, соответственно своему атомному вѣсу (225) занимая въ періодической системѣ мѣсто подъ нимъ въ 12-мъ ряду. Для выдѣленія радія изъ смоляной руды стронціевыя соли стронція, барія и радія переводятся кипяченіемъ съ содой въ углекислыя, а затѣмъ растворяются, всего лучше, въ бромистоводородной кислотѣ. При фракціонированной кристаллизаци бромистыхъ солей радій скопляется въ первыхъ фракціяхъ, такъ какъ онъ труднѣе растворяется, чѣмъ бромистый барій. Этимъ путемъ Гизелю впервые удалось получить свободный

отъ барія бромистый радій, при помощи 9 последовательныхъ кристаллизаций. Чистая соль фосфоресцируетъ голубоватымъ свѣтомъ и при внесеніи въ пламя бунзеновской горѣлки вызываетъ карминово-красное окрашиваніе. Спектръ радія содержитъ двѣ интенсивныя полосы въ красно-желтой части, яркую линію въ голубой и двѣ перѣзкихъ въ фиолетовой (длина волнъ главнѣйшихъ линій 4825,896; 3649,712; 3814,661; 4682,149). Радиоактивность радія приблизительно въ 1000000 больше, чѣмъ урана, и потому всѣ почти работы, относящіяся къ изученію свойствъ и дѣйствій лучей, производились и производятся именно съ радіевыми препаратами. Къ сожалѣнію, урановая смоляная руда до сихъ поръ является почти единственнымъ источникомъ радія, хотя и въ ней онъ составляетъ менѣе $\frac{1}{1000000}$ по вѣсу. Поэтому цѣна на радій все повышается, и нынѣ 1 mgr. стоитъ около 400 франковъ. Ни на одномъ элементѣ не изученъ такъ хорошо радиоактивный процессъ — ходъ распада атома, какъ на радіи (см. Радиоактивность). Тѣла, подобнаго Ux или ThX, радій не образуетъ, такъ что первымъ продуктомъ здѣсь является инертный газъ съ темп. сжиженія около —150° — эманация (см. это слово). Въ свою очередь, эманация образуетъ твердый продуктъ — вторичную радиоактивность, осѣдающую на стѣнкахъ сосуда съ эманацией или на отрицательно заряженной металлической пластинкѣ или проволоцѣ, подвергающейся дѣйствію эманации. Подобно торіевой, эта вторичная активность представляетъ собою растворимое въ кислотахъ и улетучивающееся при накаливаніи твердое тѣло, коего частицы заряжены положительнымъ электричествомъ и, подобно торіевой, она оказалась смѣсью нѣсколькихъ продуктовъ последовательнаго расложенія атома. Тщательное изученіе кривыхъ потери силы металлическихъ пластинокъ, активированныхъ эманацией радія, показало, что мы имѣемъ здѣсь дѣло съ тремя продуктами: эманация образуетъ RaA, который, разлагаясь (со скоростью половины въ 3 минуты), образуетъ RaB; послѣдній продуктъ переходитъ въ RaC, при чемъ превращеніе половины количества RaB требуетъ 26,7 минутъ. RaC разлагается дальше, выдѣляя α -, β - и γ -лучи, при чемъ половина его превращается въ 19 минутъ. Продукты дальнѣйшаго превращенія радія изслѣдованы Резерфордъ, который опредѣлялъ еще три ступени (RaD, RaE и RaF); эти тѣла характеризуются медленностью разложенія и, вслѣдствіе того, значительно большей продолжительностью существованія. Если активированную радіемъ пластинку оставить на 24 часа, то RaA, RaB и RaC разлагаются совершенно, но активность не исчезаетъ окончательно, и пройдя черезъ минимумъ, начинается снова возрастать. При этомъ β -лучи растутъ быстро, въ 40 дней достигая нѣкоторой максимальной величины (половина ея достигается въ 6 дней), а затѣмъ остаются постоянными. Этотъ процессъ, совершенно напомнима образзованіе Ux изъ урана, указываетъ, что и послѣ исчезновенія RaC на пластинкѣ остается еще новый продуктъ

(RaD), который и дает, в свою очередь, тѣло (RaE), испускающее β -лучи. Интенсивность α -лучей, какъ и β , сначала равна почти нулю,—вѣроятно, RaD не испускаетъ лучей. Но затѣмъ сила α -лучей все растетъ, и судя по кривой роста, можетъ достигнуть максимума только черезъ 2,8 года. Эти α -лучи зависятъ отъ RaF, который образуется изъ RaE и, въ свою очередь, распадается далѣе; что при этомъ послѣднемъ распадѣ, кромѣ α -луча, получается, пока не выяснено. RaF распадается на половину въ 143 дня; его радиоактивная константа опредѣляется тѣмъ легче, что этотъ продуктъ удобно изолировать: при погруженіи въ солянокислый растворъ смѣсь RaD, RaE и RaF палочки висмута, только RaF осаждается на этомъ металлѣ въ видѣ тончайшаго слоя, а RaD и RaE остаются въ растворѣ. Три про-

дукты эти различаются и по своей летучести: такъ, при 1000° RaF улетучивается легко, RaD—труднѣе, а RaE не летитъ вовсе. Какъ радиоактивная константа, такъ и химическія свойства заставили признать тождество RaF съ открытымъ г-жей Кюри и признаннымъ ею за самостоятельный элементъ продуктомъ, которому она дала имя полонія. Впрочемъ, полоній, повидимому, содержитъ еще и RaD, ибо нацѣло активность его не теряется и черезъ 3 года; болѣе чистый RaF изолировалъ изъ той же смоляной руды Марквальдъ, назвавъ его радиотеллуromъ. Гофманъ и Цербанъ описали еще одинъ радиоактивный элементъ, близкій къ свинцу, вслѣдствіе чего они назвали его радио-свинцомъ; судя по его радиоактивнымъ свойствамъ, это не что иное, какъ RaD. Въ общемъ, ходъ распада радія, по вышнимъ даннымъ, можетъ быть представленъ слѣдующей таблицей:

Вещество	Ra — эманация	→ RaA	→ RaB	→ RaC	→ RaD	→ RaE	→ RaF
Лучи	α	α	α	β	α, β, γ	—	β, γ
Время разложения вещества на половину	1280 лѣтъ	3,86 дня	3 мин.	26,7 мин.	19 мин.	40 лѣтъ	6 дней 143 дня

Что касается времени распада самого радія, то сужденіе о немъ основывается на слѣдующихъ данныхъ. Какъ известно, α -лучи заряжены положительнымъ электричествомъ. Резерфордъ измѣрилъ количество этого электричества, отдаваемое α -лучами опредѣленнаго количества радиоактивнаго вещества въ опредѣленный промежутокъ времени, и могъ отсюда вычислить; принявъ зарядъ каждаго α -луча равнымъ обыкновенному заряду іона, что 1 гр. радія испускаетъ въ 1 секунду $6,2 \times 10^{10}$ α -лучей. По теоріи дезинтеграціи атомовъ, испусканіе одного α -луча означаетъ распаденіе одного атома, а такъ какъ 1 куб. сант. водорода содержитъ $3,6 \times 10^{19}$ молекулъ, и атомный вѣсъ радія 225, то 1 гр. радія содержитъ около $3,6 \times 10^{21}$ атомовъ, изъ коихъ $6,2 \times 10^{10}$ въ секунду распадается; отсюда и вычислено, что половина даннаго количества радія разложится въ 1280 лѣтъ. Гдѣ конецъ процесса, каковъ тотъ нерадиоактивный атомъ, который является стойкимъ продуктомъ распада радія—пока неизвѣстно. Когда было доказано, что эманация радія образуетъ гелій, то думали, что гелій и есть окончательный продуктъ. Оказывается, однако, что и эманация активна даетъ гелій, и теперь склоняются къ мысли, что гелій—это α -лучи, лишенные заряда. Есть основанія предполагать, что такимъ конечнымъ продуктомъ является свинецъ, всегда сопровождающій въ минералахъ радій; но это пока совершенно не доказано. Съ другой стороны, атомъ радія настолько нестоекъ, что этотъ металлъ давно долженъ былъ бы разложиться, и нахожденіе его въ древней урановой рудѣ дѣлаетъ вѣроятнымъ, что радій постоянно образуется заново. Естественно предположить, что исходнымъ матеріаломъ для радія долженъ быть уранъ—этотъ постоянный спутникъ радія въ минералахъ, и, наоборотъ,—всегда содержащій небольшія количества радія. Наслѣдованіе показало, что отношеніе коли-

чества урана и радія для всѣхъ минераловъ сохраняется то же,—обстоятельство, подтверждающее гипотезу происхожденія радія изъ урана. Наконецъ, были поставлены прямыя опыты, которые, дѣйствительно, показали, что 1 килогр. очищенной отъ радія урановой соли черезъ нѣсколько мѣсяцевъ начинаетъ выделять небольшія количества эманации радія. Такимъ образомъ, приведенную таблицу можно бы дополнить такъ: $U \rightarrow Ux \rightarrow \dots Ra$ и т. д. *Литературу см. въ ст. Радиоактивность.*

Ю. Залкиндъ.
Радиоактивность есть свойство непрерывно и безъ видимаго источника вышней энергіи испускать въ видѣ лучей матеріальныхъ частицъ. Исторію открытія Р., свойства и главнѣйшія дѣйствія α -, β - и γ -лучей см. Эманация. Новѣйшія изслѣдованія доказали, что α -лучи представляютъ собою заряженныя положительнымъ электричествомъ частицы, величиной близкія къ атому телія; Дж. Томсонъ показалъ, что одновременно съ ними возникаютъ и отрицательно заряженные лучи, обладающіе такой же скоростью, что и α , и потому съ одинаковой силой поглощаемые разными веществами. β -Лучи тоже заряжены отрицательнымъ электричествомъ, но ихъ масса гораздо меньше (около $1/2000$ атома водорода), а скорость движенія значительно больше; ими вызываются γ -лучи, тождественныя съ рентгеновскими. Изъ всѣхъ свойствъ лучей наибольшее значеніе имѣетъ способность дѣлать воздухъ проводникомъ электричества (ионизировать его), такъ какъ степень этой ионизаціи является мѣрой радиоактивности тѣла, въ присутствіи котораго воздухъ проводитъ электричество. При чувствительности современныхъ электрометровъ этимъ путемъ удается замѣтить такія ничтожныя количества радиоактивныхъ веществъ, которыхъ далеко еще недостаточно для открытія при помощи спектральнаго анализа; при радіи электрометрическій способъ оказался въ 5000

разъ чувствительнѣе спектроскопа. Къ числу сильно активныхъ элементовъ относятся уранъ, торій, радій, актиній (эманій) и полоній (радиотеллуръ); послѣдніе три были найдены въ урановой смоляной рудѣ изъ Іоакимсталя и притомъ въ самыхъ ничтожныхъ количествахъ, но Р. радія и актинія приблизительно въ 1000000 разъ больше урановой или торіевой. Измѣренія активности различныхъ соединений того же элемента выяснили, что радиоактивность есть свойство атома, ибо сила соединения строго пропорциональна содержанию въ немъ радиоактивнаго элемента. Дальнѣйшія изслѣдованія показали, что радиоактивные атомы постоянно претерпѣваютъ глубокія измѣненія. Такъ, изъ раствора урановыхъ или торіевыхъ солей химическими методами (напр., осажденіемъ амміакомъ) можно выдѣлить небольшія количества сильно радиоактивныхъ веществъ, которыя получили названіе «уранъ X (UgX)» и «торій X (ThX)». При этомъ оставшіеся уранъ или торій испускаютъ одни α -лучи, а полученныя вещества даютъ также β - и γ -лучи. Съ теченіемъ времени, ThX и UgX постепенно теряютъ активность, а уранъ и торій начинаютъ снова испускать съ прежней силой и α - и β - и γ -лучи. Оба процесса — потеря и восстановленіе силы идутъ вполнѣ симметрически, выражаясь формулами:

$$\frac{J_t}{J_0} = 1 - e^{-\lambda t}$$

для возрастанія силы урана и торія, и

$$\frac{J_t}{J_0} = e^{-\lambda t}$$

для потери ея у UgX и ThX; J_0 — обозначаетъ начальную активность, J_t — силу ко времени t , e — основаніе натуральныхъ логарифмовъ, а λ есть нѣкоторая постоянная величина, одинаковая въ данномъ случаѣ для урана и UgX, а также для торія и ThX, но различная для урана и торія: половина силы UgX теряется въ 22 дня, а у ThX — въ 4 дня. Величина λ , характерная для каждого радиоактивнаго вещества, получила названіе «радиоактивной» константы. Восстановленіе силы урана и торія показываетъ, что процессъ образованія UgX и ThX идетъ все время, и если никогда не удастся выдѣлить эти вещества въ сколько-нибудь значительныхъ количествахъ, то именно потому, что они опять-таки все время исчезаютъ, разрушаются. Для объясненія этихъ явленій Резерфордъ предложилъ теорію дезинтеграціи атомовъ, которая теперь и является общепринятою, такъ какъ вполнѣ удовлетворительно объясняетъ всѣ явленія. По этой теоріи атомы радиоактивнаго элемента находятся въ состояніи распада; такъ,

атомъ урана разлагается на уранъ X и α -лучь, атомъ торія на ThX и α -лучь. Въ свою очередь, UgX и ThX, какъ продукты нестойкіе, тотчасъ распадаются далѣе, опять-таки образуя новыя тѣла и α -лучь, и, наконецъ, въ послѣдней стадіи послѣдній продуктъ распадается уже на стойкій, а потому, нерадиоактивный атомъ и β -лучь. Теорія эта предвидитъ, что распаденіе, напримѣръ, ThX должно идти такъ, что скорость этого процесса падаетъ по логарифмическому закону, ибо распаденіе одного тѣла на два представляетъ собою мономолекулярную химическую реакцію. Въ настоящее время удалось довольно далеко прослѣдить этотъ процессъ распада атома. Такъ, выяснилось, что торій, подобно радію, даетъ эманацию, но выдѣленіе ея зависитъ не отъ самого торія, а отъ ThX: очевидно, эта эманация является уже продуктомъ разложенія ThX. Въ свою очередь, активность этой эманации падаетъ по логарифмическому закону (на половину въ 54 секунды), образуя такъ называемую вторичную активность, — твердое тѣло, садящееся на всѣ тѣла, соприкасающіяся съ эманацией и заряженное положительнымъ электричествомъ. Новый продуктъ можно смѣть съ этихъ тѣлъ соляной кислотой или амміакомъ (при чемъ получаются активныя растворы), а также удалить накаливаніемъ, при чемъ продуктъ этотъ улетучивается и осаждается на окружающихъ тѣлахъ. Потеря активности этого продукта, если онъ полученъ при непродолжительномъ дѣйствіи эманации, не совершается по логарифмической формулѣ: здѣсь активность сперва растетъ, проходитъ черезъ максимумъ, а потомъ уже начинаетъ падать. Теорія предвидитъ подобную кривую силы для случая, когда имѣется смѣсь двухъ радиоактивныхъ продуктовъ, изъ которыхъ каждый разлагается правильно, но одинъ быстро, а другой медленнѣе. Опытъ показалъ, что продуктъ изъ эманации торія, дѣйствительно, представляетъ собою смѣсь трехъ тѣлъ, изъ коихъ одно, непосредственно образуемое изъ эманации и получившее названіе ThA, болѣе летуче при накаливаніи, не извлекается изъ солянокислаго раствора металлическимъ никкелемъ и не осаждается пиридиномъ; оно образуетъ, не испуская при этомъ лучей, новое тѣло (ThB), трудно летучее, осѣдающее на никкелѣ при погруженіи его въ солянокислый растворъ ThB и переходящее въ осадокъ при прабавленіи пиридина. ThB разлагается далѣе, выдѣляя α -лучи и образуя ThC, въ свою очередь, распадающійся съ выдѣленіемъ α -, β - и γ -лучей, но до сихъ поръ не выяснено, какіе при этомъ далѣе образуются продукты. Итакъ, распадъ атома торія можетъ быть изображенъ слѣдующей схемой:

Тѣло	Th	→	ThX	→	эманация торія	→	ThA	→	ThB	→	ThC.....
Лучи его			α		α		0		α		α, β, γ
Время разложенія вещества на половину	?		4 дня		54 сек.		10,6 час.		55 мин.		нѣск. сек.

Въ послѣднее время удалось, впрочемъ, получить совершенно недѣятельный торій, и въ то же время О. Гану удалось выдѣлить изъ

торіанита (минерала съ о-ва Цейлона) новое весьма радиоактивное тѣло, въ 700000 разъ сильнѣе торія, образующее тѣ же продукты,

что торий, съ теми же радиоактивными константами. Пока не выяснено, является ли этот «радиоторий» случайной, хотя почти постоянной примесью тория, или—что болѣе вѣроятно—это тоже продуктъ распада тория, который, можетъ быть, въ нашей схемѣ займетъ мѣсто между Th и ThX. Совершенно

такимъ же путемъ, какъ для тория, удалось до известной степени выяснить ходъ радиоактивнаго процесса у актинія (Ac, элемента, выдѣленнаго Дебизорномъ изъ урановой смоляной руды и, повидимому, тождественнаго съ «эманіемъ», полученнымъ Гизелемъ изъ окисей рѣдкихъ земель):

Вещество	Ac	→ Радиоактин.	→ AcX	→ эманация актинія	→ AcA	→ AcB.....
Лучи	0	α	α, β, γ	α	0	α, β, γ
Время распада на половину	?	20 дней	10,2 дня	3,7 сек.	36 мин.	15 мин

Относительно хода распада радія, а также относительно половинъ см. Радій. Хотя въ большихъ количествахъ радиоактивные элементы не встрѣчаются, но въ ничтожныхъ они распространены повсюду. Атмосферный воздухъ всегда нѣсколько ионизованъ, и проволока, заряженная отрицательно, на воздухѣ становится радиоактивной, вслѣдствіе осѣданія на ней ничтожныхъ количествъ вторичной радиоактивности. Исслѣдованія скорости потери силы проволокой обнаружили, что мы имѣемъ здѣсь дѣло съ продуктами распада торіевой и радіевой эманаций, что указываетъ на постоянное присутствіе ихъ въ атмосферѣ. Радиоактивность воздуха не имѣетъ постоянной величины и колеблется въ силѣ въ разное время года и даже дня. Эманация торія и радія попадаютъ въ воздухъ изъ земли, что доказывается сильной активностью почвеннаго воздуха. Разъ земля содержитъ повсюду, хоть и въ небольшихъ количествахъ, радиоактивные вещества, то естественно, что и воды источниковъ должны быть активны. И дѣйствительно, исслѣдованія въ самыхъ разнообразныхъ мѣстностяхъ показали, что въ минеральные и, во всякомъ случаѣ, болшинство, если не все, прѣсныхъ источниковъ содержатъ эманацию радія; во многихъ случаяхъ была найдена и эманация торія, а иногда вода содержитъ не только эманацию, но и небольшія количества самого радія или торія. Газы, выдѣляющіеся изъ минеральныхъ источниковъ, оказались тоже весьма активными,—таковы, напр., газъ Шпруделя (въ Карлсбадѣ) и Нарзана. Отложения источниковъ, а также многія минеральныя грязи и даже нѣкоторые исслѣдованные образцы почвъ (Московск. губ., тульскій черноземъ, садовая земля на о-вѣ Капри и друг.) обладаютъ также болшею или меньшею активностью. Весьма интересны исслѣдованія активности воздуха въ закрытыхъ металлическихъ цилиндрахъ. Здѣсь вліяніе эманации скоро исчезаетъ, соотвѣственно этому падаетъ и активность, но затѣмъ начинается снова повышаться, достигая нѣкоторой величины, колеблющейся затѣмъ въ небольшихъ предѣлахъ то въ ту, то въ другую сторону. Эта постоянная активность частью зависитъ отъ лучей, проникающихъ извнѣ черезъ стѣнки цилиндра и испускаемыхъ, вѣроятно, земной поверхностью. Лучи эти можно поглотить, окруживъ сосудъ съ воздухомъ толстымъ (въ 5 см.) слоемъ свинца; при этомъ активность воздуха уменьшается на 30%. Остальная часть

активности зависитъ отъ лучей, испускаемыхъ металлическими стѣнками цилиндра; лучи эти довольно легко поглощаются воздухомъ, что видно изъ того, что при давленіяхъ ниже 300 мм. ионизация воздуха еще пропорциональна давленію (не все лучи поглощаются), но при болѣе высокихъ давленіяхъ поглощеніе уже полное, и ионизация отъ давленія не зависитъ. Количество, а также качество (способность поглощаться) лучей различно для каждаго металла,—и это доказываетъ, что мы имѣемъ дѣло не съ случайной примесью радиоактивнаго элемента, а съ свойствомъ, самимъ металламъ принадлежащимъ, которые, такимъ образомъ, все являются радиоактивными, хотя и въ слабой степени (въ 3000 разъ слабѣе урана и даже еще меньше). Къ тому же выводу привели и исслѣдованія Макъ-Леннана и Буртона, а также И. Боргмана надъ зарядомъ, который пріобрѣтается изолированнымъ металлическимъ проводникомъ, помѣщеннымъ въ металлическій цилиндръ, соединенный съ землею. Величина заряда мѣняется съ природою металла, и все явленіе указываетъ на то, что металлы испускаютъ заряженные положительнымъ электричествомъ α-лучи. Стекло, бумага, строительные матеріалы тоже оказались слабо радиоактивными. Такимъ образомъ, радиоактивность слѣдуетъ признать общимъ свойствомъ тѣлъ. Мы видѣли, что тамъ, гдѣ радиоактивность проявляется всего сильнѣе—при уранѣ, радіи, торіи и актиніи—удалось доказать, что она сопровождается распадомъ атома. Дальнѣйшія исслѣдованія должны выяснить, имѣемъ ли мы такой же распадъ и при всѣхъ другихъ элементахъ, и отличаются ли эти послѣдніе отъ сильно радиоактивныхъ лишь болѣе продолжительнымъ временемъ существованія.

Литература. Статя, относящаяся къ радиоактивнымъ веществамъ, помѣщается въ разныхъ научныхъ журналахъ—главнымъ образомъ, въ «Philosophical Magazine», «Physikalische Zeitschrift», «Berichte der deutschen Chemischen Gesellschaft» (Берлинъ) и «Comptes Rendus de l'Académie des Sciences». Перечень новыхъ статей помѣщается въ журналѣ «Jahrbuch der Radioaktivität und Elektronik». Изъ книгъ можно указать на «Radioactivity» (Кембриджъ, 1905, 2-е изд.) Резерфорда (Rutherford) и «Radioactivity» Фр. Содди—вторая болѣе популярна и переведена на русскій языкъ Ф. Индрикономъ (СПб., 1904). Въ остальномъ см. перечень при словѣ Эманация.

Ю. Замкинъ.

Радиоактивные вещества — см. Радий (доп.), Радиоактивность (доп.), Активный (доп.), Эманация.

Радиозит — см. Брвендичт.

Радиосвинец — см. Радий (доп.).

Радиотеллур — см. Радий (доп.), Радиоактивность (доп.).

Радиоторий, см. Радиоактивность (доп.).

Радонская губерния (XXVI, 95).

По окончательному подсчету переписи 1897 г. в Р. губ. жителей 814947 (406449 мжч. и 408498 жнщ.), из них в городах 100230; в губ. гор. Радомъ 29896 жит., в остальных число жит. не превышает 10 т. Поляков в губ. 681061 (или 84%), евреев—112123 (14%), ост. русские (большую часть в городах), немцы и др. Свыше 50% городского населения (50671) состоит из евреев. Почти все поляки — рим.-католики, русские — православные, немцы — протестанты. По данным центр. стат. комит. в 1905 г. в Р. губ. было 917200 жит.

Радославовъ (Василий) — болгарский политический деятель. В янв. 1899 г. вошел в состав коалиционного кабинета консерватора Грекова, с портфелем внутр. дѣл. Кабинетъ этотъ измѣнилъ Стоиловской политикѣ благопріятствования македонской агитаціи. Осенью 1900 г. были произведены выборы в Народное собраніе; ихъ провелъ Р., и Собраніе оказалось сплошь радославистскимъ. Грековъ вышел в отставку, и кабинетъ сформировалъ видный радославистъ Иванчовъ; Р. сохранилъ в немъ свой портфель и былъ его душой. Скоро, однако, в кабинетѣ произошли ссоры; Р. рѣзко разошелся почти со всеми своими сторонниками, и кабинетъ вышел в отставку. Князь предложилъ Р. сформированіе новаго м-ва, но это Р. не удалось, такъ какъ ближайшіе его сторонники отшатнулись отъ него. Къ власти вернулся прежній кабинетъ, но безъ Р., съ ген. Петровымъ на его мѣсто (дек. 1900). Новые выборы принесли полное поражение радославистамъ. В сент. 1901 г. Народное собраніе постановило о преданіи суду Р., а также Тончева и Иванчова, по обвиненію в госуд. измѣнѣ, нарушеніи конституціи и заключеніи в своекорыстныхъ цѣляхъ вреднаго для государства договора съ желѣзнодорожной компаніей. Судъ приговорилъ Р. къ вѣсколькимъ мѣсяцамъ тюрьмы, и политическая его карьера этиаъ, повидимому, окончена. В. В.—сз.

Радуга — еженедѣльный художественно-литературный журналъ, выходившій въ СПб. в 1906 г. Ред.-изд. Вл. Гайдебуровъ.

Радцигъ (Антонъ Антоновичъ) — русский эвонимистъ; ум. в 1906 г.

Радченко (Константинъ Ѳеодоровичъ) — славистъ. Род. в 1872 г.; образование получилъ на историко-филологическомъ факультетѣ кiev. университета. В 1898 г. защитилъ магистерскую диссертацию: «Религиозное и литературное движеніе в Болгаріи въ эпоху передъ турецкимъ завоеваніемъ» (Кievъ). Состоятъ проф. русск. яз. и славянскихъ нарѣчій въ Нѣжинскомъ филолог. институтѣ. Кромѣ диссертации напечаталъ: «Досиоев Обрадовичъ и его литературная дѣятельность» (Кievъ, 1897); «Отчетъ о занятіяхъ рукопи-

сами въ библіотекахъ и др. ученыхъ учрежденіяхъ Москвы и СПб.» (ib., 1898); «Einige Bemerkungen zur neugefund. Abschrift des Lebens d. heil. Barbara» («Archiv für Slav. Phil.», т. XXII); «Einige Bemerkungen über das Leben und die literarische Thätigkeit Dosithie Obradovic's» (ib.); «Новооткрытая Буквица Досиоева Обрадовича» («Изв. Ист.-фил. Инст. ки. Безбородко», т. XX); «Малоизвѣстное сочиненіе Евиміа Зигабена, трактующее о богомилахъ» (ib.); «Къ исторіи философско-релиgioзнаго движенія въ Византіи и Болгаріи XIV в.» («Научно-литер. Сборникъ» Гал.-русск. Матицы, т. II, кн. 1, Львовъ); «Этюды по богомильству» («Изборникъ кievскій, посв. Т. Д. Флоринскому», Кievъ, 1904) и др.

Расвъ (Василій Егоровичъ, 1807—70) — историческій живописецъ, пейзажистъ и мозаичистъ. Род. въ Холмскомъ у., Псковской губ., крѣпостнымъ челоукомъ г. Кушелева, который впоследствии отпустилъ его на волю. Художественное образованіе Р. началъ въ арзамасской школѣ А. Ступина и окончилъ въ имп. академіи худ. Изъ поездки на Нижне-Тагильскіе заводы привезъ рисунки любопытныхъ мѣстностей Урала и Алтая. Въ 1842 г. отправился за границу. Въ Римѣ изучалъ мозаичное искусство, но по случаю политическихъ безпокойствъ въ Италіи былъ принужденъ возвратиться въ 1849 г. въ Россію. Въ 1851 г. признанъ академикомъ. Въ послѣдніе годы жизни занимался въ Москвѣ живописью въ византійскомъ стилѣ и расписалъ въ немъ образную въ домѣ Солдатенкова. Изъ картинъ Р. болѣе извѣстны: «Видъ на Римъ съ Монте-Маріо», «Видѣніе блаженнаго Аліпія, иконописца Печерскаго» (объ въ Русск. музей Александра III), «Римскій видъ вечеромъ» (въ Третьяк. галл., въ М.) и нѣсколько пейзажей (въ моск. публичн. музей).

Разгонный молотъ — см. Листовое желѣзо и сталь.

Раздѣленіе труда въ растительномъ организмѣ. — Принципъ Р. труда находитъ себѣ широкое примѣненіе и въ растительномъ царствѣ. Уже на отдѣльной кѣткѣ ясно сказываются его проявленія. Прежде всего, общая съ животными кѣтками дифференцировка протопласта на ядро и протоплазму несомнѣнно является вышшимъ выраженіемъ Р. труда между этими частями кѣтки. Къ сожалѣнію, детальная картина явленій кѣточной жизни еще слишкомъ неясна, чтобы можно было въ вопросѣ о Р. труда между протоплазмой и ядромъ выйти изъ сферы вѣроятныхъ предположеній. Зато роль другихъ составныхъ частей протопласта растительной кѣтки ясна гораздо болѣе. Такъ, въ плазмѣ ея обыкновенно обособлены отдѣльныя зерна живого вещества «пластиды», главное назначеніе которыхъ состоитъ въ образованіи крахмала. Особенно важное значеніе имѣютъ зеленыя пластиды, хлорофилловыя зерна, въ которыхъ строится на свѣту питательное вещество, крахмалъ изъ углекислаго газа и изъ воды. Затѣмъ, въ самой протоплазмѣ особую роль выполняютъ ея наружный «кожистый» слой, обладающій свойствами полупроницаемой перепонки.

около 2 мм. Появляется весной на цветах различных крестоцветных, у которых объедает почки и цветы. Самки откладывают лички в стручки рапса, сурьницы, капусты и друг. крестоцветных; желтовато-блѣны, усажены рѣдкими шетинистыми волосками личинки выѣдают сѣмена. Изъ лопнувших пожелтѣвших стручков личинки выпадают на землю, гдѣ происходит окуклие; через 3—4 недѣли выходят жуки, которые остаются зимовать. Р. долгоносики распространены въ большей части Европы и нерѣдко довольно сильно повреждает рапс. Изъ мѣръ борьбы рекомендуется сборъ жуковъ съ растений сачками (утромъ или въ пасмурную погоду, когда жуки мало подвижны) и обрываніе пожелтѣвшихъ стручковъ.

Рапсовый листоедъ (*Entomoscelis adonidis*)—жукъ изъ семейства *Chrysomelidae* (см. Листоеды). Форма тѣла удлиненно-яйцевидная; усики данной почти съ половиною тѣла; надкрылья выпуклыя, вполнѣ покрывающія брюшко. Цвѣтъ черныи; темя, бока грудного щитка и надкрылья желтовато-красныя; на надкрыльяхъ проходитъ черная продольная полоса; длиной 8—10 мм. Р. листоедъ распространенъ въ южной и юго-восточной Россіи, въ Туркестанѣ, Южной Сибири и Сѣверной Америкѣ. Въ теченіе года развивается, повидимому, 2 или 3 поколѣнія. Жуки появляются на различныхъ дико-растущихъ и воздѣлываемыхъ крестоцветныхъ, въ особенности на рапѣхъ и на свекловичѣ; изъ отложенныхъ на этихъ растеніяхъ яичекъ выходятъ сѣроватыя, усаженыя черными волосками личинки; окуклие происходитъ въ землѣ. Р. листоедъ вредитъ нерѣдко рапсу въ южной Россіи и въ Австріи (при чемъ вредными были какъ жуки, такъ и личинки). Изъ мѣръ борьбы рекомендуется сборъ жуковъ и личинокъ сачками, перелашка полей съ цѣлю уничтоженія куколокъ и производство приманочныхъ посѣвовъ изъ рапса.

Рапсовый пилильщикъ (*Athalia spraguei*)—наѣдокъ изъ семейства *Tenthredinidae* (см. Пилильщики). Оранжево-желтаго цвѣта съ черными головой, усиками и грудью, за исключеніемъ переднеспинки и щитка. Усики 11-члениковые, булавовидные; наружный край переднихъ крыльевъ черный; заднія лапки желтыя съ черными кольцами; длина 7—8 мм. Р. пилильщикъ распространенъ въ большей части Европы и появляется въ концѣ апрѣля или въ маѣ. Самки откладываютъ яички по краямъ листьевъ различныхъ крестоцветныхъ растеній (рапса, рѣпы, сурьницы и друг.). Личинки (яже-гусеницы) сѣровато-зеленаго цвѣта съ темными полосами, голыя, съ черной головой, съ 3 парами грудныхъ и 8 парами брюшныхъ ногъ. Личинки питаются листьями крестоцветныхъ и окуклиются въ землѣ въ хрупкомъ коконѣ. Обыкновенно бываетъ два поколѣнія въ году: второе поколѣние летаетъ въ концѣ іюля и въ августѣ. Р. пилильщикъ во многихъ мѣстностяхъ сильно вредитъ рапсу и сурьницѣ, нанося преимущественно на молодая растенія; наѣдокъ повреждаетъ какъ озимый, такъ и яровой рапс, но особенно отъ него

страдаетъ послѣдній, въ виду чего рекомендуется воздѣлывать озимый рапс, высѣвая его возможно раньше; яровой рапсъ слѣдуетъ сѣять также возможно раньше. Для уничтоженія пилильщика слѣдуетъ устраивать приманочные посѣвы изъ сурьницы весной одновременно съ средними посѣвами и въ концѣ іюля; сурьницу слѣдуетъ скосить и сжечь или закопать въ землю для уничтоженія личинокъ. Кромѣ того возможенъ сборъ личинокъ сачками, перелашка полей осенью для уничтоженія коконовъ и опрыскиваніе рапса керосиновой эмульсіей.

М. Р. К.

Рапа.—Терминъ Р. употребляется биологами въ различныхъ значеніяхъ. Чаще всего рапами называютъ культурныя формы, полученные путемъ отбора, иными словами, различныя породы нашихъ домашнихъ животныхъ и культурныхъ растеній. Съ другой стороны, терминъ Р. употребляется для обозначенія мелкихъ видовъ, при чемъ де-Фризь ограничиваетъ его примѣненіе лишь такими подвидами, происходящими которыхъ неизвѣстно (напримѣръ, человѣческія расы); другіе авторы употребляютъ слово рапа для обозначенія мелкихъ видовъ вообще, считая Р. единственнымъ реально существующимъ систематическимъ подраздѣленіемъ, тогда какъ остальные подраздѣленія (виды, въ Линнеевскомъ смыслѣ, родъ, семейство и т. д.) являются лишь логическими построеніями (Комаровъ).

Раскладочный столъ—см. Вытягиваніе и сдвиганіе (VII, 575).

Распаръ—см. Доменное производство (X, 948).

Распыланіе—см. Растворы (XXVI, 330).

Распределеніе растеній.—При изученіи вопроса о томъ, гдѣ на земной поверхности встрѣчается тотъ или иной растительный видъ, приходится установить два различныя понятія. Прежде всего, соединить чертою на картѣ тѣ пункты, дальше которыхъ данное растеніе не встрѣчается, мы получимъ предѣлы его географическаго *распространенія*, при чемъ очерченная этимъ предѣломъ площадь именуется *площадью обитанія* или просто *обитаніемъ*. Но на площади своего обитанія растеніе распределено неравномерно: въ однихъ мѣстахъ оно можетъ встрѣчаться часто, въ другихъ—рѣдко, во многихъ—совсѣмъ отсутствуетъ. Это и будетъ Р. растенія или его топографія. Такимъ образомъ, въ географіи растеній строго различаются терминъ географическое *распространеніе* (*extensio*) и топографическое *распределеніе* (*geopartitio*) растенія. Неравномерность Р. растенія по его площади обитанія зависитъ отъ того, что жизненныя условія на этой площади обыкновенно измѣняются въ весьма широкихъ предѣлахъ. А на Р. растеній вліяютъ не только крупныя колебанія климатическихъ условій, но и рядъ другихъ факторовъ до весьма мелкихъ включительно. Такъ, ничтожныя колебанія рельефа, почвы могутъ сказаться уже весьма рѣзко на составѣ растительности, слѣдовательно, на Р. растеній. Нерѣдко разной растительностью обладаютъ склоны одного и

того же холма в зависимости от того, в какой части света обращен данный холм. Пробігающая мимо дорога, ручей, соседство с жильем человека,—все это могущественно отражается на Р. растений, ибо изменяет условия жизни растения, изменяет характер «местопребывания» (statio). Таким образом, изучение местопребываний в смысле комплекса определенных жизненных условий является одним из краеугольных камней в деле изучения Р. растений. Другая половина задачи состоит в том, чтобы определить совокупность условий, наиболее благоприятных для развития вида. При знании того и другого станет легко объяснимой картина Р. растений в их площадях обитания, ибо понятно, что, при прочих равных условиях, в данном местопребывании укрѣпятся именно те растения, жизненные потребности которых удовлетворяются здесь наиболее полно. Совокупность всех жизненных условий, необходимых для развития растения, Бекетовъ предложил называть его «биологическим комплексом». В частности, «климатическим комплексом» онъ называет совокупность потребных климатических условий. По характеру своего биологического комплекса растения распределяются в особые «физиологическія группы» (см. ниже). Распредѣляясь таким образом по различным местопребываниям, растения соответственно этому группируются в *топографическія флоры* (см.), которыхъ будетъ столько же, сколько есть типичных местопребываний (см. Бекетовъ, «География растений»).

Распространение растений.—Терминъ этотъ понимается двояко. С одной стороны, Р. растений называютъ распространение ихъ сѣмянъ, споръ и проч. (см. Распространение растений, XXVI, 320). С другой стороны, Р. растений является географическимъ понятіемъ, имѣющимъ цѣлью установить ту площадь земного шара, на которой встрѣчается данный растительный видъ (ср. Распредѣленіе растений в этомъ же томѣ, выше). Изучая Р. растений, Декандоль устанавливаетъ слѣдующіе законы Р.: 1) средняя величина площадей обитанія растительныхъ видовъ тѣмъ больше, чѣмъ проще ихъ организація. Этотъ законъ вѣренъ лишь въ общихъ чертахъ, если имѣть въ виду крупныя подраздѣленія высшихъ и низшихъ растений. При болѣе детальномъ сравненіи оказывается очень много исключеній изъ этого правила. 2) Обитаніе видовъ и группъ вообще тѣмъ обширнѣе, чѣмъ меньше ихъ ростъ и чѣмъ короче жизнь. Деревья и кустарники распространены менѣе, чѣмъ травы; многолѣтнія растения менѣе, чѣмъ однолѣтнія.

Растительность.—Слову Р. Визнеръ придаетъ специальный смыслъ, противопоставляя это слово термину флора. Приспособленіе къ климату и почвѣ накладываетъ особый отпечатокъ на характеръ растительнаго покрова, давая тотъ или иной типъ Р., независимо отъ систематическаго положенія составляющихъ данную Р. видовъ. Такъ молочая жаркой области пустынь по своему биологическому характеру чрезвычайно сходна съ

кактусами, хотя въ систематическомъ отношеніи не имѣютъ ничего общаго съ ними. Такимъ образомъ физономія Р. пустынь будетъ одинакова, составятъ ли ее кактусы или кактусовидные молочаи. Наоборотъ, флора въ этихъ обоихъ случаяхъ будетъ рѣзко различна, такъ какъ подъ флорой понимаютъ не данный биологическій типъ растительнаго покрова, а его определенный систематическій составъ. Такимъ образомъ, характеристика Р. сводится къ установленію биологическихъ признаковъ растительнаго покрова, характеристика же флоры опредѣляется точнымъ установленіемъ составляющихъ ее растительныхъ видовъ. Вторымъ яркимъ примѣромъ одинаковости Р. при рѣзкомъ различіи флоры могутъ явиться Новая Земля и аналогично расположенные Малуиновы острова на Атлантическомъ океанѣ, обладающие приблизительно такимъ же климатомъ, какъ и Новая Земля. Характеръ флоры въ обоихъ этихъ случаяхъ рѣзко различенъ: изъ 193 видовъ новоземельской флоры 10 принадлежатъ на родъ *Saxifraga*, 20 относятся къ семейству крестоцвѣтныхъ, среди нихъ найдено 10 видовъ *Dryas*, найдена *Dryas octopetala* и пр. Напротивъ, на Малуиновыхъ островахъ флора насчитываетъ лишь 135 видовъ; среди нихъ совсѣмъ нѣтъ *Saxifraga* и *Dryas*; семейство крестоцвѣтныхъ имѣетъ здѣсь лишь трехъ представителей, зато на этихъ островахъ есть рядъ растений, чуждыхъ Новой Землѣ. Такимъ образомъ флора здѣсь и тамъ совершенно различна; напротивъ, характеръ Р. одинъ и тотъ же. Тѣ же тундры, то же отсутствіе деревьевъ, то же преобладаніе травянистыхъ многолѣтниковъ съ короткимъ вегетационнымъ періодомъ характеризуетъ Р. обоихъ мѣстностей.

Растительностьюдных сумчатых (Diprotodontia)—противопологаются плотояднымъ (Polyprotodontia). У первыхъ (вombatы, фалангисты, кенгуру и др.) рѣзцовъ мало (вверху не болѣе, какъ по 3 съ каждой стороны, а внизу обыкновенно по 1); клыки малы, или отсутствуютъ, а коренные массивны съ бугорками или поперечными ребрами. У вторыхъ (опоссумы, сумчатые хищники, извяды и др.) много мелкихъ рѣзцовъ, клыки большіе, коренные съ рѣзущими краями.

В. М. III.

Растительные округа—см. Растительныя области.

Растительные регионы—см. Растительныя области.

Растительныя зоны.—Параллельно распредѣленію растительности на флористическія царства и растительныя области (см.) Друде устанавливаетъ шесть Р. зонъ, характеризующихся флористическими и климатическими признаками. Р. зоны эти въ значительной степени совпадаютъ съ температурными зонами, какъ онѣ установлены Келпеномъ. Начиная съ сѣвера къ югу идутъ слѣдующія Р. зоны: I. *Степная ледовитая или тундровая зона.* Начиная отъ ледяныхъ пустынь, покрытыхъ лишь кое-гдѣ отдѣльными пятнами микроскопическихъ водорослей, зона эта тянется до сѣвернаго предѣла лѣсовъ. Характерными

вегетативными формами для этой зоны являются полукустарники и травянистые многолетники с коротким вегетационным периодом. Наряду с ними для этой зоны характерны мхи и лишайники, достигающие своего высшего развития в июле. Не менее важны для северной ледовой зоны отрицательные признаки. Другое указывает отсутствие деревьев и настоящих кустарников, отсутствие 2-летних трав и почти полное отсутствие однолетних. Присноводная растительность почти совершенно лишена здесь цветковых растений. Суккуленты, эпифиты, паразиты и лианы точно также не имеют в этой зоне своих представителей. Надо заметить, впрочем, что не все указанные отрицательные признаки вполне точны. Так Бекетов отмечает присутствие в северной ледовой зоне некоторых суккулентов (*Sedum acre*, *S. Radiola*) и кустарников (*Betula nana*). Вегетационный период продолжается в этой зоне лишь 3 месяца. Горные страны северного полушария, где вегетационный период сокращен до такого же промежутка времени, обладают подобной же флорой. Такова, напр., растительность Гибетского плоскогорья, поднимающегося в многих местах выше 5000 метров. Северная ледовитая зона довольно точно совпадает с Кенпеновской северной полярной зоной.

II. Зона шиканосящих и только летом зеленющих деревьев, а также летом зеленющих болот и лугов. Эта зона простирается от северного предела леса до той полосы, где в лесах начинают преобладать вечнозеленые лиственные деревья и кустарники. В безлесных местностях зона доходит до выгорающих летом лугов. Перерыв вегетации в этой зоне обусловлен лишь зимними морозами и присутствием снежного покрова. Весь период вегетации продолжается от 3 до 7 месяцев и своего высшего развития растительность достигает в июле. Из растительных форм для этой зоны наиболее характерны деревья и кустарники с опадающими на зиму листьями, а также вечнозелеными хвойными. Кроме того полукустарники и многолетники, мхи и лишайники встречаются здесь в большем разнообразии, чем в I-й зоне; появляются здесь разнообразные 1- и 2-летние травы, цветковые присноводные растения и проч. Эта зона довольно точно совпадает с Кенпеновским северным «холодным поясом» (1—4 месяца с умеренной температурой, остальные холодны) и с ближайшим более южным поясом, характеризующимся умеренным летом и холодной зимой.

III. Северная зона вечнозеленых кустарников, лиственных и хвойных деревьев в перемежку с древесными породами, теряющими на зиму листву, а также степей и пустынь южных в течение лета. Прямая из предыдущей, зона эта тянется к югу до тропической зоны. Для нее характерны вечнозеленые лиственные породы деревьев и кустарников. Хвойные деревья этой зоны плохо приспособлены к перенесению морозов. Многочисленные суккуленты и безлиственные растения, равно как и лукович-

ные многолетники весьма распространены в этой зоне. Эта зона характеризуется короткой мягкой зимой, хотя степень мягкости здесь весьма варьирует: на юге зона смыкается к изотерм января в $+20^{\circ}$, на северном ее предель средняя температура января спускается до -10° . Что касается параллелизации с Кенпеновскими тепловыми поясами, то III зона соответствует обоим остающимся умеренным поясам, именно «летнежаркому» и «постоянно-умеренному»; южная часть зоны захватывает кроме того северную часть подтропического пояса, в котором более 4 месяцев господствуют температуры ниже 20° Ц.

IV. Зона тропических вечно-зеленых растений или же таких, листья которых опадают в бездождное время. Зона эта охватывает все страны, в которых нет обусловленного холодами зимнего покоя. Вегетационный период продолжается здесь круглый год или только часть года, в зависимости от распределения в течение года осадков. Масса особых вегетационных форм. К ним относятся прежде всего крупнолистные «букетные» деревья (с пучком листьев на верхушке, каковы пальмы, панданы и проч.), произрастание которых возможно лишь в этом климате. Точно также характерны для этой зоны деревья, облиственные лишь в дождливое время года, а также своеобразные травянистые многолетники вроде банана. У морских берегов разрастаются заросли мангровых деревьев; леса богаты лианами, эпифитами; древесными паразитами и сапрофитами, а также суккулентными растениями представлены здесь весьма богато. Эта зона захватывает Кенпеновский тропический пояс, а из субтропических поясов те их части, в которых температура ниже 20° продолжается не более 4 месяцев.

V. Южная зона вечнозеленых и периодически облиственных деревьев, вечнозеленых и колючих кустарников и высыхающих летом степей. Из стран, лежащих к югу от тропической зоны, к этой зоне относятся все за исключением южной оконечности Южной Америки (приблизительно от 46° ю. ш.), и островов (Кергуеленские, Малуновы острова и проч.), лежащих южнее 48° , а также Андского плоскогорья и горных местностей Тасмании и Новой Зеландии, которая относится к следующей (VI) зоне. Вегетационный период прерывается здесь в южной части июльскими холодами, а в северной части растительность замирать на лето во время январских жаров. Этим зонам соответствует весь южный Кенпеновский пояс с умеренным летом и холодной зимой, а также остаток субтропического южного пояса.

VI. Антарктическая зона вечнозеленых низких кустарников и периодической травянистой растительности. К этой зоне принадлежат остатки суши южного полушария, перечисленные при характеристике предыдущей зоны. Она совпадает с Кенпеновским южным холодным поясом и не доходит до южного полярного пояса. Кроме характерной растительности, перечисленной уже в са-

момъ названіи зоны, здѣсь надо упомянуть еще какъ и на крайнемъ сѣверѣ мхи и лишайники, покрывающіе почву и камни. Какъ ясно изъ вышеизложеннаго, Р. зоны Друде не имѣютъ ничего общаго съ Р. зонами Энглера (см. Растительныя области), такъ какъ эти послѣднія являются небольшими подраздѣленіями Р. областей (см. Schneider, «Handwörterbuch der Botanik»). В. Арц.

Растительныя области.—Различныя мѣстности земного шара болѣе или менѣе рѣзко отличаются другъ отъ друга по своей растительности. Соответственно этому, уже съ конца восемнадцатаго столѣтія (Вильденовъ, Гумбольдтъ) дѣлались попытки установить различныя Р. области. Въ двадцатыхъ годахъ прошлаго столѣтія Августъ Пирамъ Декандоль раздѣлялъ всю растительность земного шара на 20 регионовъ (regions), а I. Ф. Скау—на 22 царства (regnum). Но удержаться на такомъ болѣе или менѣе детальномъ разграниченіи Р. областей при тогдашнемъ недостаточномъ запасѣ ботанико-географическихъ свѣдѣній было очень трудно, и послѣдующіе изслѣдователи переходятъ поэтому къ болѣе грубому расчлененію растительности своеобразно климатическимъ и горнымъ поясамъ. Лишь черезъ пятьдесятъ лѣтъ (въ 1872 г.) Гризебахъ возвращается къ принципамъ А. П. Декандоля и Скау. Онъ различаетъ 24 области, въ значительной степени совпадающія съ «царствами» Скау. Это подраздѣленіе принято и крупнымъ русскимъ фитогеографомъ А. Н. Бекетовымъ. Свои области Гризебахъ разбиваетъ далѣе на болѣе мелкія флористическія подраздѣленія. Эта необходимость классифицировать различнаго объема Р. области чѣ систему охватывающихъ другъ друга группъ выяснилась еще рѣзче въ работахъ послѣдующихъ авторовъ, Энглера и Друде. Параллельно этому названіе Р. области начинаетъ присваиваться уже лишь одному опредѣленному подраздѣленію всей системы (Р. область въ узкомъ смыслѣ слова). Энглеръ разбиваетъ растительность земного шара на 4 царства, каждое царство подраздѣляется на области (числомъ 32), далѣе слѣдуютъ провинціи, зоны и округа. Что касается Друде, то высшимъ подраздѣленіемъ системы у него являются группы флористическихъ царствъ (Florenreichsgruppen). Такихъ группъ Друде насчитываетъ всего три. Группы царствъ подраздѣлены на подгруппы царствъ (7) и на отдѣльныя царства (15). Царства далѣе разбиты на области (числомъ 52). Какъ видно уже изъ одного этого сопоставленія понятія о Р. области у двухъ названныхъ авторовъ не совпадаетъ; если же сопоставить ихъ еще съ Р. областями Гризебаха и съ Р. областями въ широкомъ смыслѣ слова, то выяснится наличность большой путаницы понятій, требующей точнаго каждый разъ уясненія, о какихъ именно Р. областяхъ идетъ рѣчь (см. также «Географія растений», VIII, стр. 390—402 и «Растительныя зоны» въ этомъ же томѣ). В. Арц.

Растительныя провинціи—см. Растительныя области.

Растительныя формации.—Сре-

ди растений сходство вегетативныхъ органовъ, «сходство» облика (habitus) бросается въ глаза гораздо больше, чѣмъ сходство органовъ воспроизведенія. Соответственно этому первоначальныя попытки классификаціи растеній имѣли въ виду именно ихъ вегетативные органы. Такъ создавалась, напр., одна изъ наиболѣе примитивныхъ группировокъ на деревья, кустарники, травы. Впослѣдствіи оказалось, что для классификаціи растеній гораздо удобнѣе пользоваться сходствомъ ихъ органовъ воспроизведенія, такъ какъ именно это сходство и является въ большинствѣ случаевъ показателемъ дѣйствительнаго родства растительныхъ организмовъ. Тѣмъ не менѣе оставить совершенно въ сторонѣ сходство «физиономіи», облика различныя растенія нельзя хотя бы потому, что это значило бы игнорировать цѣлую громадную категорію фактовъ. Былъ произведенъ рядъ попытокъ использовать это физиономическое сходство. Гумбольдтъ установилъ 16 физиономическихъ группъ, въ которыя укладывается растительность земного шара. Такъ какъ, однако, внѣшнее сходство у Гумбольдта бралось само по себѣ, безъ связи съ болѣе общими дѣйствующими причинами, то его группы оказались весьма искусственными и не удержались въ наукѣ. Гризебахъ предполагаетъ уже въ качествѣ причины физиономическаго сходства единство вегетативныхъ потребностей при наличности данныхъ жизненныхъ условий. Гризебахъ предложилъ называть фитогеографической или Р. формацией группу растеній, имѣющую характерную физиономію, каковы, напр., дугъ, лѣсъ и т. п. Эта послѣдняя характеризуется то однимъ какимъ-нибудь видомъ, встрѣчающимся большими массами, то она складывается изъ многихъ видовъ, которые обладаютъ, однако, одной какою-либо присущею всѣмъ имъ особенностью; такъ, напр., альпійскіе дуга слагаются почти исключительно изъ многолѣтнихъ травъ. Бекетовъ опредѣляетъ Р. формацию, какъ сообщество растеній, вызванное сходствомъ ихъ жизненныхъ (биологическихъ) потребностей. Но въ обоихъ этихъ опредѣленіяхъ принимаются въ расчетъ одни только аутоτροφныя зеленныя растенія. Однако, нѣтъ никакихъ основаній исключать изъ состава Р. формации паразитныя и сапрофитныя растенія, которыя точно также могутъ являться постоянными и характерными участниками данной Р. формации. Поэтому удобнѣе разсматривать Р. формацию какъ такое сообщество аутотрофныхъ, паразитныхъ и сапрофитныхъ организмовъ, которые разносторонне используютъ данную жизненную обстановку и образуютъ въ своей совокупности болѣе или менѣе устойчивыя сочетанія. Состояніе равновѣсія такого сочетанія и опредѣляетъ физиономію Р. формации. Быть можетъ для изученія Р. формаций продуктивнымъ окажется также разсмотрѣніе ихъ какъ случаевъ подвижнаго равновѣсія между составляющими формацию компонентами (Еленкинъ). Наибольшую трудность представляетъ опредѣленіе объема того сообщества, которое слѣдуетъ называть Р. формацией. Тогда какъ

Гризебахъ, Друде, Кернеръ понимаютъ подъ Р. формацией весьма крупныя группы, Гудль и др. называютъ формациями весьма мелкия подраздѣленія растительности. Поэтому оказалось необходимымъ классифицировать Р. формации въ систему соподчиненныхъ подраздѣлений, необходимо условиться, какому именно изъ этихъ подраздѣлений присвоить названіе Р. формации въ узкомъ смыслѣ этого слова. Р. формацией называютъ теперь обыкновенно всѣ типы сообществъ всего земного шара, которые совпадаютъ другъ съ другомъ по своему облику (т. е. по своимъ жизненнымъ формамъ) и по основнымъ чертамъ своей экологіи; при этомъ не имѣютъ никакого значенія различія въ видовомъ составѣ этихъ сообществъ. Такими формациями являются, напримѣръ, лиственный лѣсъ съ опадающей на зиму листвою, древесная растительность съ кожатыми листьями, мокрый лугъ, торфяникъ, прѣсноводный плавконтъ и проч. Отдѣльныя формации объединяются въ группы формаций, какъ напр., лиственный лѣсъ, хвойный лѣсъ, тѣ въ классы формаций (Друде), вегетативные типы (Флао) или климатическія формации (Шимперъ), на которыя распадается вся растительность (см.), изучаемая съ биологической точки зрѣнія. Друде различаетъ слѣдующіе классы формаций: 1) лѣса; 2) лѣса въ перемежку съ кустарниками (Gebüsch); 3) кустарники; 4) формации многолѣтнихъ трав; 5) травянистыя поля (Grasfluren); 6) степи; 7) растительность скалъ; 8) мха; 9) болотныя формации; 10) формации текучей воды; 11) формации прудовъ и 12) органическія формации. Шимперъ различаетъ: А. формация, обусловленная климатомъ и В. формация, обусловленная свойствами почвы. Климатическихъ формаций онъ насчитываетъ только три: древесная растительность, травянистыя поля и пустыни. Почвенныя формации могутъ быть въ зависимости отъ почвенной воды (болота, торфяники, галлерейные лѣса (Galleriewälder), мангровые лѣса) или отъ почвы самой по себѣ (скалистая, песчаная формация). Кромѣ того Шимперъ различаетъ прѣсноводную и океанскую растительность.— Съ другой стороны, Р. формация, какъ она понимается здѣсь, должна быть подраздѣлена на болѣе мелкия группы, чтобы подойти наконецъ отъ отвлеченныхъ построений къ конкретнымъ сообществамъ растений, являющимся непосредственнымъ объектомъ изученія. Эти сообщества получили трудно переводимое нѣмецкое названіе «Einzelbestand» (Друде, Вармингъ). Быть можетъ, удобнѣе всего передать это русскими словами «отдѣльное сочетаніе». Подъ «отдѣльнымъ сочетаніемъ» понимаютъ всю совокупность растений данной обособленной мѣстности, представляющей единое однородное цѣлое съ точки зрѣнія совокупности жизненныхъ условий. Такое отдѣльное сочетаніе представляетъ изъ себя топографически-физиологическую единицу, «индивидуумъ» въ системѣ Р. формаций. Такія сочетанія характеризуются нерѣдко преобладаніемъ одного какого-либо вида, по имени котораго и получаютъ названіе, при чемъ къ родовому или видовому названію прибавляется окончаніе -etum. Такъ говорятъ о Pinetum, если физиономію сочетанію придастъ сосна (Pinus silvestris); Phragmitetum означаетъ сочетаніе съ преобладаніемъ тростника (Phragmites) и т. п. Если нѣтъ безусловно доминирующаго вида, то для названія выбираютъ одинъ или два изъ наиболее распространенныхъ или же характеризуютъ сочетаніе по особенностямъ почвы. Всѣ отдѣльныя сочетанія, сходныя другъ съ другомъ во всемъ за исключеніемъ мѣстоположенія, образуютъ группу «сочетаніе». Однако, между отдѣльными сочетаніями небольшой географической области нерѣдко наблюдаются легкія различія, сводящіяся къ тому, что доминирующее значеніе переходитъ то къ одному, то къ другому виду и т. п. Такія видоизмѣненія сочетаній именуется ихъ «обличьями» (Facies). Всѣ видоизмѣненія сочетаній, всѣ ихъ «обличья» образуютъ въ совокупности «типъ сочетаній», напр. «типъ Phragmitetum». При разсмотрѣніи всей области, въ которой встрѣчается данный типъ сочетаній, можно разбить этотъ типъ на географически исключаютъ другъ друга «подтипы», руководствуясь распредѣленіемъ «руководящихъ видовъ», встрѣчающихся лишь въ ограниченномъ географически районѣ. Наконецъ, на различныхъ почвахъ (напр. известковыхъ и бѣдныхъ известью) могутъ встрѣчаться параллельныя типы сочетаній, именуемые партиями (напр. «Coryuletum» и «Firmetum»—сочетанія съ Carex curvula и C. firma). Если прибавить къ этому, что Р. формации часто раздѣляются еще на «субформации», то мы перечислимъ уже всѣ подраздѣленія этой группы. На конкретномъ примѣрѣ легче разбраться въ этой классификаціи. Мы разсмотримъ, предположимъ, альпійскій лугъ съ преобладаніемъ Nardus stricta. Говоря о немъ, какъ объ «отдѣльномъ сочетаніи», мы должны упомянуть мѣстность, въ которой данный лугъ находится: «отдѣльное сочетаніе»: Nardetum, напр., на Alpe di Sella на Готардѣ. «Типъ сочетанія» будетъ Nardetum. Такъ какъ въ данной горной мѣстности Nardetum находится въ области распространенія Trifolium alpinum, входящаго въ составъ нашего луга, то его надо отнести къ «подтипу» Nardetum горной мѣстности (съ Trifolium alpinum). «Субформация», къ которой относится этотъ Nardetum, будетъ альпійскіе сухіе луга, «формация»—сухіе луга, группа формаций—луга, и наконецъ вегетативный типъ (классъ формаций)—травянистое поле. Въ виду разногласій въ пониманіи термина Р. формация, нѣкоторые авторы замѣняютъ его другими. Такъ Бекетовъ говоритъ о «топографическихъ флорахъ», Вармингъ употребляетъ терминъ «растительныя сообщества» и «классы сообществъ», Флао—«ассоціаціи» (см. также «Географія растений» VIII, стр. 395 и «Формации климатическія» [ниже]). В. Арциховскій.

Растительныя царства—см. Растительныя области.

Расивѣтка тканей—см. Печатаніе тканей, Заварные и Запарные ситцы.

Рас(з)пильтовъ (Александръ Павловичъ, 1823—1902)—хирургъ; по окончаніи мо-

сковскаго унив. состоялъ ассистентомъ хирургической факультетской клиники того же унив. По защитѣ докторской диссертации былъ назначенъ адъюнктомъ по кафедрѣ хирургіи, съ 1864 г. доцентомъ, а съ 1868 г. по 1876 г. профессоромъ оперативной хирургіи. Р. пожертвовалъ свою бібліотеку московскому обществу русскихъ врачей и принималъ видное участіе въ обществѣ любителей естествознанія, антропологии и этнографіи въ качествѣ предсѣдателя антропологическаго отдѣла и вице-предсѣдателя общества. Учредилъ при обществѣ на свои средства премію и медаль за антропологическія изслѣдованія. Кромѣ того онъ былъ однимъ изъ дѣятельныхъ членовъ комитета по устройству въ Москвѣ музея прикладныхъ знаний и студенческаго общежитія имени Государя Императора Николая II. Съ 1894 г. состоялъ членомъ совѣта министра народн. просвѣщенія и неоднократно предсѣдателемъ медіцин. экзаменационной комиссіи.

Рашеватская — ст-ца Лабинскаго уѣзда, Кубанской обл., въ 35 в. отъ ст. Ваквж. ж. д. «Кавказская». Съ хуторами 8540 жит. Населеніе русское; земледліе и скотоводство. Церковь, школа, 42 торг.-пром. зав.

Расширеніе термическое — см. Теплота (XXXII, 932).

Расценлеязычныя (Fissilinguia) — группа ящерицъ, соединившихся во второстепенному признаку — двурасщепленному длинному, тонкому вытяжному языку. Сюда относятся теперь довольно далеко помѣщаемыя другъ отъ друга формы: семейство варановыхъ — Monitoridae и два довольно близкостоящихъ семейства Ameividae (основаніе языка одѣто влагаліщемъ) и Lacertidae (языкъ безъ влагаліща) — обыкновенныя ящерицы. Сообразно этому и прочія ящерицы классифицировались по формѣ языка. В. М. Ш.

Ратации (Марія Rattazzi) — франц. писательница; ум. въ 1902 г.

Ратиновъ (Василій Александровичъ) — хирургъ; ум. въ 1904 г.

Ратитъ — минералъ изъ группы сѣрнистыхъ соединений. Хим. составъ: $3\text{PbS} \cdot 2\text{As}_2\text{S}_3$, иногда содержитъ до 5% Sb. Образуетъ ромбическіе удлиненные кристаллы съ продольными бороздами. Цвѣтъ сѣрый. Блескъ металлическій. Спайность по двумъ направлѣніямъ совершенная. По внѣшнему виду очень напоминаетъ слероклазъ, который и сопровождается въ доломитѣ Бинненвала (кант. Валлисъ). Названъ въ честь германскаго ученаго Г. ф.-Рата (G. vom Rath).

Ратцель (Фридрихъ Ratzel) — натуралистъ, ум. въ 1904 г. Последнія его крупныя произведенія: «Das Meer als Quelle der Völkergrosse» (Мюнхенъ, 1900); «Der Lebensraum» (Тюбингенъ, 1901); «Die Kant-Laplacesche Hypothese und die Geographie» (Гота, 1901); «Die Erde und das Leben» (2 т., Лейпцигъ, 1901—02); «Ueber Naturschilderung» (Мюнхенъ, 1901); «Politische Geographie» (2 изд., Лпц., 1903); по-русски вышли въ СПб. два его большія сочиненія: «Земля и жизнь» и «Народовѣдніе». В. В.—ст.

Ратценгоферъ (Густавъ Ratzenhofer) —

австрійскій генералъ и ученый (1842—1904). Много писалъ, сперва по военнымъ вопросамъ: «Die taktischen Lehren des Krieges 1870—71» (Вѣна, 1872); «Moltke und Gambetta» (Вѣна, 1882). Въ книгѣ: «Im Donau-reich» (Прага, 1877—78) онъ искалъ основы для примиренія національностей въ Австріи. Главный и во многихъ отношеніяхъ выдающийся трудъ его жизни: «Wesen und Zweck der Politik, als Teil der Soziologie und Grundlage der Staatswissenschaften» (Лпц., 1893), гдѣ онъ пытался построить политику на почвѣ естествознанія. Дальнѣйшіе труды: «Der positive Monismus» (Лпц., 1899); «Positive Ethik» (Лпц., 1901). Р. — сторонникъ широкоразвитаго федерализма и политич. свободы, боившійся, однако, надвигающейся волны демократизма. См. Gramzow, «G. R. und seine Philosophie» (Берлинъ, 1904); глава у Gumplowicz, «Gesch. d. Staatstheorien» (Инсбрукъ, 1905). В. В.—ст.

Ратцингеръ (Георгъ Ratzinger) — баварскій политическій дѣятель (1844—99). Сначала былъ священникомъ, потомъ журналистомъ и членомъ рейхстага и баварскаго ландтага; въ послѣднемъ пользовался большимъ вліяніемъ. Сперва онъ принадлежалъ къ партіи центра, но въ 1894 г. былъ однимъ изъ главныхъ основателей Баварскаго Крестьянскаго Союза — демократически-аграрной партіи, ведшей энергичную борьбу съ центромъ. Въ 1895 г. онъ внесъ въ бав. ландтагъ предложеніе о введеніи всеобщаго избирательнаго права для выборовъ въ баварскій ландтагъ. Написалъ: «Gesch. d. kirchlichen Armenpflege» (Фрейбургъ, 1868, 2 изд. 1884); «Die Volkswirtschaft in ihren sittlichen Grundlagen» (Фрейб., 1881, 2 изд. 1895); «Die Erhaltung des Bauernstandes» (Фрейб., 1883); «Das Konzil u. die deutsche Wissenschaft» (Майнцъ, 1871); «Forschungen zur bayerischen Geschichte» (Кемптенъ, 1898).

Рау (Альбрехтъ Рау, род. въ 1843 г.) — нѣм. философъ. Написалъ: «L. Feuerbachs Philosophie, die Naturforschung und die philosophische Kritik der Gegenwart» (Лейпц., 1882); «Das Empfinden und Denken» (Гиссенъ, 1896); «Die Ethik Jesu» (1899); «Der moderne Panpsychismus» (Берл., 1901); «Reformation und Renaissance» (1902); «Harnack, Goethe, D. Strauss und L. Feuerbach über das Wesen des Christentums» (1903); «Bibel und Offenbarungsglaube» (1903); «Theorien der modernen Chemie» (1877—84) и др.

Рауберъ (Августъ Rauber) — анатомъ, род. въ 1841 г.; образованіе получилъ въ мюнхенскомъ унив., гдѣ въ 1865 г. защитилъ диссертацию на доктора медіцины. Съ 1869 г. былъ прозекторомъ лейпцигскаго унив. Съ 1886 г. состоитъ профессоромъ юрвекскаго университ. по кафедрѣ анатоміи. Напечаталъ: «Die Vaterschen Körperchen der Bänder und Periostrnerven und ihre Beziehung zum sogenannten Muskelsinn» (диссерт., 1865); «Neue Untersuchungen über das Vorkommen und die Bedeutung der Vaterschen Körperchen» (Мюнхенъ, 1867) и др. Перечень работъ см. «Биографическій словарь профессоровъ и преподавателей Имп. Юрвекскаго унив.» (т. II, Юрвекъ, 1903).

***Рауль** (Франсуа-Мари Raoult) — французский химик; ум. в 1901 г.

Раутеръ (Густавъ Rauter, р. в 1868 г.) — нѣм. химикъ и технологъ. Его труды: «Schutz des Holzes gegen Fäulniß» (1898); «Allgemeine chemische Technologie» (1903); «Gegenwärtiger Stand der Schwefelsäureindustrie» (1903); «Anorganische Chemie» (1904, 3 т.); «Das deutsche Patentgesetz» (1904); «Industrie der Silikate» (2 т., 1904).

Раухенеггеръ (Бенно Rauchenegger) — нѣмецкій писатель (род. в 1843 г.), популярный мюнхенскій юмористъ, особенно извѣстный рассказами изъ народнаго быта, написанными на баварскомъ диалектѣ, и пьесами, изъ которыхъ большой успѣхъ имѣла «Jägerblut».

Раухтопазъ (дымчатый кварцъ) — окрашенная органическими веществами въ темнокъбирый цвѣтъ разновидность горнаго хрустала.

Раушаръ (Йосифъ Зденекъ Raušar) — чешскій поэтъ, род. в 1862 г. Написалъ «Z udolí» (1884), «Obrazek z dob robství Srbska» (1887); изслѣдованія: «Vacek Kamenický» (1885), «Český emigrant Josef Mejsner» (1895) и др.

Раушенъ (Гергардъ Rauschen, род. в 1854 г.) — нѣм. католическій богословъ, профессоръ исторіи религій въ боннскомъ университетѣ. Написалъ: «Legende Karls des Grossen im XI und XII Jahrhundert» (1890); «Das griechisch-römische Schulwesen zur Zeit des ausgehenden Heidentums» (1901); «Grundriss der Patrologie mit besonderer Berücksichtigung der Dogmengeschichte» (1903) и др.

Раушловичъ (Сергій Львовичъ) — писатель. Род. в 1875 г., кончилъ курсъ въ сиб. унив., по историко-филологич. факультету. Примкнувъ къ тому теченію, которое принято у насъ называть «символизмомъ» и «декадентствомъ», напечаталъ по-русски и по-французски рядъ повѣстей, драмъ, стихотвореній, вошедшихъ въ сборники: «Роѣmes» (СПб., 1901), «Весеніе Ключи. Стихотворенія» (СПб., 1901), «Противорѣчія. Разказы и драматич. этюды» (СПб., 1903), «Свѣтлыя пѣсни. Стихотворенія» (СПб., 1905), «Женскія письма» (СПб., 1906). Съ успѣхомъ шла въ 1905 г. символическая драма Р. «Рѣка идетъ». Другія пьесы его: «L'upe et l'autre» (1900), «Храмъ Мельпомены» (1902), «Красота» и пр.

Рафинобиоза (мелибиоза) — см. Сахарозы.

Рафиноза — см. Сахаротриозы.

Раханъ (Neorhion persicopterus) — хищная птица изъ группы грифовъ, называемая также египетскимъ или священнымъ стервятникомъ; см. Грифы.

Рациональное птицеводство — двухнедѣльное изданіе, выходящее въ Ревелѣ в 1904 г. Съ января 1905 г. возобновилось, съ прибавленіемъ отдѣла: «Рациональное животноводство». Изд. Э. В. Вагговутъ; ред. И. И. Юргенсонъ.

Рациональное удобрение — извѣстія агрономическаго бюро для распространенія рациональнаго искуства. удобрения въ Россіи. Выходятъ ежемѣсячно съ 1906 г. въ СПб. Ред.-изд. Ф. И. Вальта.

***Рачинскій** (Сергій Александровичъ) — ум. в 1902 г. Его послѣдніе труды: «Письма къ духовному юншествоу о трезвости» (М., 1899); «Сельская школа. Сборникъ статей» (изд. 5, СПб., 1902); «Геометрическія забавы» (ib., 1901); «1001 задача для умственнаго счета. Пособіе для учителей сельскихъ школъ» (ib., 1899). См. С. Танаевскій, «Памяти С. А. Р.» (Казань, 1904); его же, «С. А. Р., какъ борецъ за трезвость народную на церковно-школьной почвѣ» (Вятка, 1899); Н. Горбовъ, «С. А. Рачинскій» (СПб., 1903). Переписка Р. съ самыми разнообразными, знакомыми и незнакомыми, лицами и по самымъ разнообразнымъ вопросамъ (въ 60 переплетенныхъ томахъ, съ обозначеніемъ срока, послѣ котораго она можетъ поступить въ общее пользование), хранится въ Импер. Публичной Библиотецѣ. Часть писемъ еще не разобрана, всего, по мнѣнію Н. Горбова, ихъ получится свыше 150 томовъ.

Рашинь для дерева — см. Столярное дѣло (XXX, 695).

Раутиный камень (хим.) — см. Сульфидъ (XXXII, 111).

Реактивъ (хим.). — Въ широкомъ смыслѣ Р. или *реактивами* называютъ вообще всѣ вещества, употребляемые въ химической лабораторной практикѣ для воспроизведенія различныхъ химическихъ превращеній или *реакцій*. Въ этомъ смыслѣ, напр., цинкъ и сѣрная кислота, употребляемые для добыванія водорода, соляная кислота и перекись марганца, служащая для полученія хлора, пятихлористый фосфоръ, съ помощью котораго получаютъ, напр., хлорангидриды изъ органическихъ кислотъ, вода или спиртъ, применяемые въ качествѣ растворителей, и пр. представляютъ собою Р. Въ болѣе тѣсномъ значеніи подъ этимъ названіемъ разумѣютъ обыкновенно вещества, извѣстными образомъ составленныя смѣси двухъ или болѣе веществъ и растворы ихъ, употребляемые при химическомъ анализѣ (см.) для опредѣленія качественного и количественнаго состава тѣлъ, ихъ свойствъ или химической функции и химическаго строенія. Такъ напр., сѣрная кислота представляетъ Р. для опредѣленія въ составѣ изслѣдуемыхъ тѣлъ металла барія, азотнокислосое серебро — Р. для опредѣленія галогеновъ (Cl, Br, J); для распознаванія кислотныхъ или щелочныхъ свойствъ тѣлъ берывмъ Р. почти всегда служатъ лакмусъ, для распознаванія кетоннаго или алдегиднаго строенія Р. являются гидроксиламинъ, фенилгидразинъ и пр. Вообще число такого рода аналитическихъ Р. очень велико: сюда относятся какъ простыя тѣла и въ ихъ числѣ почти всѣ обычные металлы и большинство металлоидовъ, такъ и сложныя, какъ то: кислоты, щелочи, окислы, сѣринетныя соединенія, соли и разнообразныя органическія вещества. Они употребляются въ твердомъ, жидкомъ (большую часть въ видѣ водныхъ растворовъ) и газообразномъ состояніяхъ (H²S, CO² и т. п.). Къ разсматриваемымъ сейчасъ аналитическимъ Р. болѣею частью предъявляется требованіе особенной чистоты, т. е. отсутствія въ нихъ примѣси посто-

ровныхъ веществъ, которыя, тоже будучи нерѣдко способны вступать въ реакцію съ испытываемымъ веществомъ, могутъ маскировать или даже вовсе искажать ту реакцію, которую именно желаютъ вызвать съ помощью употребляемаго Р., а при количественныхъ опредѣленіяхъ кромѣ того въ видѣ случайной примѣси къ Р. можетъ быть вмѣстѣ съ нимъ къ анализируемому продукту прибавлено нѣкоторое количество того именно вещества, опредѣленіе количества котораго предпринимается. Часто поэтому, особенно въ количественномъ анализѣ, добиваются даже абсолютной чистоты Р., для чего примѣняютъ специальные способы ихъ очищенія отъ примѣсей. Р., употребляемые въ объемномъ количественномъ анализѣ (см.), отличаются тѣмъ, что примѣняются въ видѣ болѣе или менѣе слабыхъ растворовъ точно опредѣленнаго содержанія (титръ), въ другихъ же случаяхъ употребляются растворы Р. произвольнаго состава, при чемъ обыкновенно избѣгаютъ крѣпости болѣе 10%. Впрочемъ Treadwell («Kurztes Lehrbuch d. analyt. Chemie», 1906) рекомендуетъ вообще и для качественного анализа готовить растворы съ эквивалентнымъ содержаніемъ Р. (т. е. такъ наз. нормальнымъ, $\frac{1}{10}$ -нормальными или $\frac{1}{100}$ -нормальнымъ) вмѣсто обыкновенно употребляемыхъ всюду растворы съ тѣмъ или другимъ $\frac{1}{10}$ -нымъ содержаніемъ ихъ, съ чѣмъ нельзя не согласиться, такъ какъ этотъ способъ приготовления растворовъ Р. во многихъ случаяхъ даетъ возможность правильнѣе дозировать прибавленіе Р., а въ качественномъ анализѣ позволяетъ кромѣ того по объему прибавленнаго Р. дѣлать приблизительныя количественныя заключенія, далеко болѣе правильныя, чѣмъ тѣ, которыя допускаетъ, напр., сдѣлать оцѣнку на глазъ количества полученнаго осадка (много, мало, слѣды и пр.). Объ употребленіи и приготовленіи обычныхъ и нѣкоторыхъ специальныхъ Р. см. соответствующія статьи и ст. Анализъ, Органической анализъ, Микрохимія, Паяльная трубка, Иодометрія, Оксидиметрія, Нитрометрия, Индикаторы, а также руководства: R. Fresenius, «Anleitung zur qualit. ch. Analyse»; его же, «Anleit. z. quant. ch. Anal.»; Fr. Mohr, «Lehrbuch d. chem. analyt. Titrir-methode»; Krauch, «Die Prüfung d. chem. Reagentien» (1891); «Merck's Reagentien Verzeichnis» (1903); Jean et Mercier, «Repertoire des reactifs speciaux» (1896); Roche, «Formulaire general des reactions et reactifs chimiques et microscopiques» (1906); A. J. Cohn, «Test and reagents» (1903, Нью-Йоркъ).

Реактивы микрохимическіе—см. Микрохимія.

Реакціи микрохимическія—см. Микрохимія.

Реакція химическая—см. Химическія реакціи, Сжатіе при химическихъ реакціяхъ и Превращенія химическія (доп.).

Реберъ (Францъ Reber)—нѣмек. историкъ искусства (род. въ 1834 г.), профессоръ исторіи изящныхъ искусствъ и эстетики въ мюнхенскомъ высшемъ технич. училищѣ, директоръ мюнхенской старой пинаотеки.

Важнѣйшіе его труды: «Geschichte der Baukunst im Altertum» (1864—67), «Kunstgeschichte des Altertums», «Geschichte der neuern deutschen Kunst» (1876), «Die Ruinen Roms und der Campagna» (2 изд. 1877).

Реберъ (Фридрихъ Roerber)—нѣмекій поэтъ; ум. въ 1901 г.

Ребиновъ (Владиміръ Ивановичъ)—русскій композиторъ (род. въ 1866 г.), пропагандирующій меломимику, т. е. музык. исполненіе при соответствующей обстановкѣ и мимикѣ. Р.—музыкальный декадентъ, не считающійся ни съ какими музыкальными законами и формами. Главные его произведенія: оперы «Въ грозу» и «Елка», романсы («Васня Крылова въ лицахъ»), «Вокальная меломимика».

Н. В.—нѣ.

Ревверовъ (Иванъ Петровичъ)—писатель, воспитаникъ казанской дух. академіи, въ которой состоялъ профессоромъ древней гражданской исторіи. Главные его труды: «Очеркъ западной апологетической литературы II и III вв.» (Казань, 1892, магистерская диссертация); «Защитники христіанства» (СПб.).

Революціонная Россія—журналъ, центральный органъ партіи социалистовъ-революционеровъ. №№ 1—2 вышла въ концѣ 1901 г. въ Россіи нелегальнымъ образомъ; съ № 3 выходилъ за границей, тетрадами; мѣсто изданія не обозначалось, имя редактора—также не обозначалось; такимъ образомъ «Р. Россія» была органомъ формально нелегальнымъ даже въ мѣстѣ своего изданія. Это не мѣшало ей имѣть широкое распространеніе въ Россіи, куда она проникала контрабанднымъ путемъ. Выходила сперва ежемѣсячно, потомъ чаще; послѣдній № 77 вышелъ въ дек. 1905 г. За весьма немногими исключеніями статьи—анонимныя. «Р. Р.» стремилась не столько къ теоретической разработкѣ вопросовъ социализма и т. п., сколько къ противоправительственной агитаціи во всѣхъ слояхъ общества. Ей пришлось занять оборонит. позицію противъ «Искры», органа социаль-демократіи; но тонъ полемики въ «Р. Р.» былъ болѣе сдержанный. Не разъ «Р. Р.» заявляла, что разногласія с. р. и с. д.—домашніе споры, и что объ партіи одинаково рѣзко противоположны либераламъ. Тѣмъ не менѣе и либеральный органъ «Освобожденіе» (см.) «Р. Р.» привѣтствовала дружески, въ видахъ общей борьбы противъ правительства. Благожелательства къ «Освобожденію» «Р. Р.», однако, не выдержала, и впоследствии не разъ рѣзко нападала на него, обвиняя его въ сочувствіи къ дворянству и къ умѣреннымъ земцамъ, въ затаенномъ стремленіи подготовить царство буржуазіи. «Р. Р.» была все время очень богата фактическими корреспонденціями изъ Россіи и секретными официальными документами (особенно изъ области дѣятельности цензурныхъ учрежденій), конкурируя въ этомъ отношеніи съ «Освобожденіемъ» и превосходя «Искру». Препятствую «Р. Р.» тогда, когда казалось, что возможна возможность создать социалистическую партію въ самой Россіи.

Революціонное движеніе въ Россіи—см. въ концѣ томъ, Россія.

Революція 1848 года. Новые сочинения на русском языке: Блюсс, «Ист. рев. 1848 г.» (два перевода, СПб., 1906 и М., 1905); П. А. Берлинь, «Германія накануне революціи 1848 г.» (СПб., 1906).

Регель (Фридрих Regel)—нѣм. географъ и путешественникъ, р. въ 1853 г. Въ 1892 г. занялъ каведру географіи въ Іенѣ, съ 1899 г. въ Бюрбургѣ. Въ 1896—1897 гг. Р. путешествовалъ для научныхъ изслѣдованій по Центральной и Сѣверной Америкѣ. Ему принадлежатъ рядъ статистическо-географическихъ трудовъ о Тюрингіи, изъ коихъ главнѣйшіе: «Beiträge zur Landes und Volkskunde des Thüringer Waldes» (1884—87) и «Thüringen. Ein landeskundlicher Grundriss» (1897). Др. тр. Р.: «Der Harz», «Kolumbien» (1899). Въ 1882—99 гг. былъ редакторомъ «Mitteilungen der Geographischen Gesellschaft zu Jena» (т. 1—17).

Регенерация—см. Генераторный газъ.

Регенерация у растений.—Р. въ общемъ смыслѣ слова называютъ новообразование органовъ (а также тканей и даже только одной кутикулы) на отрубанных или пораненныхъ частяхъ растенія. Наиболѣе важныя явленія регенерации, которыя ведутъ къ увеличенію количества особей, къ ихъ «вегетативному размноженію». У высшихъ растеній дѣло сводится при этомъ къ новообразованію корней и къ новообразованію почекъ или просто къ дальнѣйшему развитію почекъ уже имѣющихся. Такъ происходитъ вегетативное размноженіе черенками у ивъ, тополей, точно также—размноженіе бегоній обрѣзками листьевъ, размноженіе хрѣна обрѣзками корня. Далеко не всегда регенерация сводится къ новообразованію органовъ, весьма часто дѣло сводится къ развитію покоящихся, «спящихъ», зачатковъ. Новообразованія возможны лишь на эмбриональной, зародышевой ткани, поэтому, если поранены не молодыя, а уже закончившія свой ростъ части растенія, то прежде всего часть кѣлѣтокъ возвращается къ состоянію эмбриональной ткани; такіа кѣлѣтки начинаютъ усиленно дѣлиться и, вернувшись такимъ путемъ къ недифференцированному, зародышевому состоянію, даютъ начало новымъ органамъ. Г. Симоновъ, изучая Р. верхушки корня, предлагаетъ различать здѣсь *прямую* и *частичную* Р. При прямой Р. новалъ корневая верхушка образуется непосредственно изъ всѣхъ тканей центрального цилиндра, тогда какъ при частичной Р. въ образованіи новой верхушки принимаетъ участіе лишь часть всей поверхности раны. Новообразование идетъ здѣсь изъ кольцевого вала, который образуется путемъ разрастанія перикамбія, равно какъ изъ наружныхъ слоевъ центрального цилиндра. Въ болѣе узкомъ смыслѣ слова регенерацией называютъ лишь возобновленіе отдѣленной части какого-либо органа, тогда какъ, если восполненіе недостающихъ частей происходитъ путемъ новообразования цѣликомъ новыхъ органовъ или путемъ развитія покоящихся зачатковъ, то такіа явленія относятъ уже къ области репродукціи (см.; Пфефферъ).

В. Ари.

Регрессивное доказательство противоположно прогрессивному; второе идетъ отъ общаго къ частному, отъ основанія къ выводу, первое отъ частнаго къ общему, отъ слѣдствія къ условіямъ.

Регулированіе испаренія—является необходимымъ условіемъ существованія нашихъ наземныхъ растеній. Количество воды, фактически имѣющейся въ распоряженіи каждаго растенія такъ невелико, что расходовать эту воду приходится весьма расчетливо. Проще всего было бы одѣться со всѣхъ сторонъ непроницаемой для воды и водяныхъ паровъ пленкой безъ всякихъ отверстій, но вся трудность задачи состоитъ въ томъ, что для цѣлей ассимиляціи необходима, напротивъ, возможно болѣе энергичная вентиляція воздуха въ межкѣлѣтникахъ ассимилирующихъ органовъ, такъ какъ количество углекислаго газа въ воздухѣ весьма ничтожно (около 0,03%), и добыть изъ него достаточное количество углерода можно лишь при энергичномъ обмѣнѣ воздуха въ ассимилирующихъ тканяхъ. Такой обмѣнъ неминуемо сопровождается потерей водяныхъ паровъ, испаряющихся сквозь тоненькую оболочку ассимилирующихъ кѣлѣчекъ. Компромиссъ между опасностью высыханія и требованіями ассимиляціи устанавливается при посредствѣ кожицы, являющейся органомъ Р. испаренія по преимуществу. Въ интересахъ ассимиляціи кожаца зеленыхъ органовъ пронизана громаднымъ количествомъ отверстій, именуемыхъ устьицами. По изслѣдованіямъ Брауна и Эскомба, пластинка, прорывающаяся столь мелкими и столь многочисленными отверстіями какъ кожаца растеній, почти не представляетъ никакого препятствія для диффузіи газовъ. Такимъ образомъ, кожаца съ раскрытыми устьицами весьма совершенно удовлетворяетъ запросамъ ассимиляціи. Но, съ одной стороны, ассимиляція возможна только на свѣту, съ другой стороны, непосредственная опасность отъ высыханія можетъ заставить пренебречь работою ассимиляціи. Въ связи съ этимъ мы видимъ, что устьица кожицы способны уменьшать свой просвѣтъ, способны и совершенно закрываться. Закрываются устьица при недостаткѣ влаги, уже тогда, когда нѣтъ еще никакихъ виѣшнихъ указаній на то, что растеніе начало вянуть; закрываются обыкновенно устьица и въ темнотѣ, при чемъ запасы воды не растрчиваются понапрасну, ибо кутикула, покрывающая всѣ кѣлѣтки кожицы и прерывающаяся только надъ щелями устьицъ, почти совершенно не пропускаетъ сквозь себя водяныхъ паровъ.—Съ другой стороны, хотя въ конечномъ счетѣ воды едва хватаетъ растенію для удовлетворенія его нуждъ, тѣмъ не менѣе въ отдѣльные моменты вегетативнаго періода растеніе можетъ получать избытокъ влаги; корни при этомъ доставляютъ растенію гораздо больше воды, чѣмъ это непосредственно для него нужно и сосудистая система растенія оказывается переполненною. Въ такихъ случаяхъ многія растенія выдѣляютъ избытокъ влаги въ капельно-жидкомъ видѣ сквозь особыя водяныя железки (гидатоды, см.). Большинство растеній, однако, и

в этом случае довольствуется испарением. В листьях почти всех растений кроме специально приспособленной для ассимиляции «столбчатой» мякоти сильно развита «губчатая» мякоть, клетки которой бѣды хлорофилловыми зернами, но зато отходят мѣстами другъ от друга, образуя крупные воздухоносные межклетники. При широко раскрытыхъ устьицахъ эта губчатая мякоть представляетъ весьма совершенное приспособленіе для испаренія, устроенное по типу «драгирни». Такимъ образомъ, увеличивая и уменьшая просвѣтъ щелей, или совершенно закрывая устьица, растение регулируетъ свое испареніе, приспособляя его къ фактически имѣющимся въ его распоряженіи запасамъ воды.

В. Ар.

Регулирующие приборы—см. Паровыя машины.

Регулятивный принципъ (терминъ Канта)—такой принципъ, который не содержитъ въ себѣ положительнаго и законченнаго содержанія мысли, но служитъ правиломъ для методичнаго и послѣдовательнаго изслѣдованія опытныхъ данныхъ. Кантъ противопоставляетъ Р. принципъ конститутивному, т. е. тѣмъ, которые опредѣляютъ сущность объектовъ. Всѣ категоріи — конститутивны; напротивъ того, идеи разума, служащія къ пониманію опыта какъ поля изслѣдованія, въ которомъ никакой эмпирической законъ не представляетъ абсолютной границы и законченнаго синтеза,—суть принципы Р.

Редеръ (Генрихъ von Reder)—нѣмецкій поэтъ. Род. въ 1824 г. Его непосредственно свѣжія и красиво оформленные лирическія признанія собраны въ «Soldatenlieder» (1854), «Gedichte» (1859), «Federzeichnungen aus Wald und Hochland» (1885), «Wotans Heer» (1892), «Mein Wanderbuch» (1896), «Lyrisches Skizzenbuch» (1893) и др. Хороши его рассказы изъ народной жизни, иллюстрированные самимъ авторомъ, особенно «Der Bayerwald» (1861).

Редигеръ (Александръ Федоровичъ)—генералъ-лейтенантъ; съ 1905 г. состоятъ военнымъ министромъ.

Редмондъ (Джонъ Redmond)—ирландскій политическій дѣятель. Въ 1900 г., когда произошло объединеніе парнеллистовъ и антипарнеллистовъ, Р. выбранъ лидеромъ ихъ. Стремясь продолжить политику Парнелли, онъ все время боролся съ консервативнымъ кабинетомъ. Когда въ дек. 1905 г. сформировался кабинетъ либеральный, Р. и его партія остались на скамьяхъ оппозиціи. Осенью 1906 г. Р. провознесъ нѣсколько публичныхъ рѣчей, въ которыхъ утверждалъ, что его партія не положитъ оружія, пока не добьется гомруля. Въ 1899—1902 гг. Р. не скрывалъ своихъ симпатій дѣлу буровъ; правительству намѣревалось даже привлечь его къ суду по обвиненію въ госуд. измѣнѣ, но не исполнило этого намѣренія. См. Пименова, «Политическіе вожди современной Англійи и Ирландіи» (СПб., 1904).

Редруттъ—синонимъ мѣднаго блеска. Название дано по мѣстности Redruth (въ Корнваллсѣ), гдѣ онъ встрѣчается.

Редтенбахеръ (Иосифъ Redtenbacher)—австрійскій энтомологъ, преподаватель въ Елизаветинской гимназіи въ Вѣнѣ; извѣстенъ своими работами по жилкованію крыльевъ у наѣжкомыхъ и по фаунистикѣ и систематикѣ прямокрылыхъ наѣжкомыхъ. Р. напечаталъ между прочимъ: «Vergleichende Studien über das Flügelgeäder der Insecten» («Ann. Hofm. Wien», 1886); «Dermapteren und Orthopteren des Erzherzogthums Oesterreich» (1889); «Monographie der Conocephaliden» («Verh. K. K. zool.-botan. Ges.», 1891); «Dermapteren und Orthopteren von Oesterreich-Ungarn und Deutschland» (Вѣна, 1900); «Ueber Wanderhenschrecken» (Будвейсъ, 1893). *Н. Н. А.*

Reductio ad absurdum (лог.)—опроверженіе положенія путемъ выведенія изъ него явно ложныхъ и невозможныхъ заключеній. Этотъ способъ опроверженія считается недостаточнымъ, ибо онъ не выясняетъ основанія ложности извѣстнаго положенія; но ковенное доказательство можетъ быть превращено въ прямое.

Редуциръ—см. Фенолы (XXXV, 479).

Редуцированные органы у растений часто противопоставляются по предложенію Страссбургера органамъ рудиментарнымъ. Рудиментарными органами называютъ Страссбургеръ такіе, которые являются исходнымъ пунктомъ прогрессирующаго ряда, тогда какъ Р. именуется органы, образовавшіеся изъ болѣе совершенныхъ благодаря утратѣ функций. Такъ напр., крошечныя сухія чешуйки, располагающіяся въ «глазкахъ» картофеляины, являются редуцированными листьями. Это противоположеніе, однако, мало удобно, такъ какъ установивъ рудиментарность въ смыслѣ зачаточности въ одной и той же филогенетической дѣли является весьма трудно выполнимой задачей; если же называть Р. органы, устроенныя весьма просто по сравненію съ органами другихъ растений (напр. листья юнгерманіевыхъ по сравненію съ другими листьями), то мы становимся на скользкую почву, ибо то, что при сравненіи данныхъ образцовъ кажется весьма совершеннымъ, можетъ при сравненіи съ еще болѣе высокой организацией оказаться рудиментарнымъ. Поэтому удобнѣе разсматривать термины Р. и рудиментарные органы какъ синонимы. Р. органы, сохраняющіеся у растений благодаря наслѣдственности, не смотря на ихъ бесполезность, имѣютъ громадное значеніе для морфологій, такъ какъ помогаютъ разобраться въ морфологическомъ значеніи органовъ и даютъ указанія относительно морфологическихъ свойствъ предковъ изучаемыхъ растений.

Редуцированные глаза встрѣчаются у формъ, ведущихъ паразитическій или подземный образъ жизни, живущихъ въ пещерахъ и на большихъ глубинахъ, куда не проникаетъ свѣтъ, и вообще въ подобныхъ условіяхъ. Иногда изъ ряда близкихъ видовъ, напр., морского ракообразнаго *Супономус*, можно прослѣдить постепенную редукцію глазъ въ зависимости отъ глубины обитанія даннаго вида. Между позвоночными Р. глаза представляютъ намъ ведущія полупаразити-

ческой образ жизни круглоротых рыбы и некоторых пещерных. Между круглоротыми и личинки миноги—*Ammocoetes* глаз лежит под кожей и лишен склеротики и роговицы, так что двигающие глазом мускулы прикрываются к слабо развитой сосудистой оболочке. Хрусталик, сохраняющий внутри эмбриональную полость и у взрослой миноги, выполняет громадную часть задней камеры, а спереди лежит полуданное тельце, которое рассматривается, как мѣстное утолщение Десметиевой оболочки (*sembrana Desmetii*), выступающей в вполне развитом глазу заднюю поверхность роговицы. У взрослой миноги кожа над глазом дѣлается прозрачной и животное начинает видеть. У *Muxine*, нерѣдко проникающей во внутренние органы хозяина, нѣтъ уже ни хрусталика, ни радужины, ни глазных мышц и хоріонадальная щель сохраняется в течение всей жизни, так что глаз представлен в сущности однимъ первичнымъ пузырькомъ. У пещерныхъ формъ залагаются главнѣйшія части глаза, т. е. какъ первичный пузырь, такъ и вторичный, т. е. хрусталик, при чемъ оба эти зачатка подвергаются упрощенію в различной степени у различныхъ формъ. Изъ костистыхъ у *Amblyopsis*, у которой дегенерация идетъ далѣе, чѣмъ у другихъ, хрусталикъ исчезаетъ вовсе, стекловидное тѣло не развивается, а равно и первичный пузырь, совершенно утерявшій связь съ мозгомъ, сохраняется лишь въ видѣ рудиментарнаго органа безъ полости внутри и съ замкнутымъ зрачкомъ. Склеротика и некоторые мускулы развиты. У другихъ формъ могутъ отсутствовать склеротика и мускулы, но сохраняются нѣкоторыя части. Вообще, в этомъ отношеніи замѣчается значительное разнообразіе (*Eigenmann*, 1899 и 1902). Между амфибиями ведущія подземный образ жизни безногія *Gymnophiona* и некоторые пещерныя формы представляютъ различныя степени редукиці глаза. Большой степени упрощенія достигаютъ глаза *Proteus* и еще большей *Typhlomolge* (*Eigenmann*, 1900). У нихъ глазъ лежитъ подъ кожей и представляетъ собой первичный пузырь съ небольшимъ количествомъ соединительной ткани, представляющей собой стекловидное тѣло, и съ соединительно-тканной оболочкой кругомъ, представляющей сосудистую и бѣлковую оболочку. Ни радужины, ни хрусталика, ни глазныхъ мускуловъ нѣтъ. Слои ретинны также редуцированы и представляютъ по степени упрощенія значительныя индивидуальныя колебанія. Между рептиліями *P.* глаза имѣютъ некоторые ведущія подземный образ жизни рѣчи (*Typhlopidae*), а между млекопитающими у крота глазъ лежитъ подъ кожей, а не въ глазницѣ, имѣетъ небольшую величину, а равно тоже несетъ въ своемъ строеніи некоторые второстепенныя, правда, черты редукиці. У одного вида (*Talpa sensa*) вѣки сростаются, а у другого (*T. europaea*) такое сростаніе бываетъ лишь иногда. Также очень малы глаза (а у некоторыхъ видовъ тоже сростаются и вѣки) у земновѣды (*Spirax*) изъ грызуновъ. Это же

наблюдается и у мадагаскарскаго крота *Chrysochloris*, китообразнаго *Platanista* и др. Хотя связь между редукиціей глазъ и образомъ жизни весьма ясна, однако, было бы слишкомъ поспѣшно заключать, что послѣдній есть непосредственная причина редукиці. По отношенію къ пещернымъ животнымъ, Гаманъ (1896) приходитъ къ заключенію, что у нихъ исчезли глаза вовсе не потому, что они живутъ въ темнотѣ, а только въ зависимости отъ этого условия глаза могли исчезнуть безъ вреда для вида. Возможно даже, что у некоторыхъ формъ глаза исчезли еще тогда, когда они жили на поверхности земли. Точно тоже рассужденіе можетъ быть применено къ глубоководнымъ формамъ. Глаза ихъ редуцировались не потому, что они живутъ на такой глубинѣ, куда не проникаютъ свѣтовые лучи, а только въ зависимости отъ этого условия. Причина же редукиці, какъ и у пещерныхъ формъ, вѣроятно, лежала внутри организма. Повидимому, съ наступленіемъ условий, при которыхъ глаза оказываются лишними, они становятся вѣдь поддерживающаго на известномъ уровнѣ органъ вліянія подбора и вступаетъ въ права принципъ панмиксиса (см.), т. е. безразличнаго скрещиванія и переживанія формъ, какъ имѣющихъ тенденцію къ нормальному или даже прогрессивному состоянію органа, такъ и имѣющихъ тенденцію къ регрессу органа, и въ результатъ получается ослабленіе органа, сопровождающееся сильными индивидуальными колебаніями степени его развитія.

В. Шимкевичъ.

Рестровые казаки—см. Козачество (XV, 590). Ср. проф. В. В. Антоновичъ, «Исторія малорусскаго козачества» (литогр. лѣкція); его же, «Монографія по исторіи Западной Россіи. Т. I. Вѣсиді про часи козацькі на Україні» (Чернівці, 1897); Н. И. Павлицевъ, «Польская анархія при Янѣ Казимирѣ и война за Украину».

Резаль (Луи-Жанъ-Викторъ-Аме Réal, род. въ 1854 г.)—французскій инженеръ, профессоръ теоріи постройки мостовъ и прикладной механики въ «Ecole des ponts et des chaussées» (съ 1895 г.). Известенъ, какъ теоретикъ и конструкторъ металлическихъ мостовъ. Изъ построенныхъ имъ мостовъ замѣчательны въ техническомъ отношеніи Барбенскій мостъ на Нантскомъ каналѣ у Бреста и мосты Мирабо и Александра III въ Парижѣ. Кромѣ многочисленныхъ работъ въ «Annales des ponts et des chaussées», Р. напечаталъ: «Etude sur la stabilité des ponts métalliques en arc» (Пар., 1882); «Ponts métalliques» (ib., 1885—89, 2 т.; 2-ое изд. 1893); «Ponts en maçonnerie» (ib., 1887—89, 2 т.), вмѣстѣ съ E. Degrand'омъ, «Constructions métalliques. Elasticité et résistance des matériaux» (1892).

Резантофеновъ—см. Кетонофенолы (доп.).

Резе (Marie Félicie Clémence de Reiset)—талантливая французская композиторша, ученица Сень-Сауса (род. въ 1830 г.). Написала много оперъ, симфоній, церковн. пьесъ, изданныхъ подъ псевдонимами Tesier, Banger, Jasper и др.

Резекъ (Антонинъ Rezek)—чешскій историкъ, род. въ 1853 г.; былъ проф. чешскаго унив. въ Прагѣ. Изъ изданій и изслѣдованій Р. болѣе известны: «Paměti Mikuláše Dačického z Heslova» (1878—1880), «Zvolení a krupování Ferdinanda I za krále českého» (1878), «Zápisu Viléma Slavaty z let 1601—1603» (1887), «Dějiny postonárodního hnutí náboženského v Čechách» (1887), «Děje čech a Moravy za Ferdinanda III» (1890), «Dějiny saského vrádu do Čech a povrať emigrace» (1892), «Dějiny čech a Moravy nové doby» (1893).

Резень—см. Смолы и бальзамы (XXX, 563).

Резерважъ—см. Резервъ (техн.).

Резике (Густавъ Rösicke)—германскій политич. дѣятель, род. въ 1856 г. Принадлежитъ къ «Союзу сельскихъ хозяевъ», въ которомъ играетъ видную роль. Въ 1898—1903 гг. членъ рейхстага, аграрій. На выборахъ 1903 г. забаллотированъ.

Резике (Рихардъ Rösicke)—германскій политич. дѣятель (1845—1903). Стоялъ во главѣ пивовареннаго завода въ Берлинѣ, однимъ изъ главныхъ акціонеровъ котораго былъ его отецъ; позже управлялъ собственнымъ пивовареннымъ заводомъ въ Дессау (въ герц. Ангальтѣ). Отличался гуманн. отношеніемъ къ рабочимъ. Въ 1884 г. онъ былъ выставленъ партией Liberale Vereinigung, выдѣлившейся изъ националь-либеральной и впоследствии примкнувшей къ прогрессистамъ, кандидатомъ въ рейхстагъ, но безъ успѣха; тоже повторилось въ 1887 г., когда противъ него вели агитацию справа националь-либералы, обвинившіе его въ тяготѣніи къ социализму, слѣва—газета Евг. Рихтера, за сочувствіе его правительственному военному проекту. Въ 1890 г. онъ былъ избранъ какъ «дикій», при поддержкѣ свободомыслящихъ и зап.-либераловъ; переизбранъ въ 1893, 1898 и 1903 гг. Въ социальныхъ вопросахъ онъ былъ, можетъ быть, самымъ крайнимъ изъ всѣхъ политиковъ, не принадлежавшихъ къ соц.-демократич. партіи. За это Штуммъ, Круммъ и другіе представители интересовъ буржуазіи ненавидѣли его еще больше, чѣмъ социал-демократовъ, такъ какъ видѣли въ Р. отступника, перебѣжника. Относился отрицательно къ конечнымъ цѣлямъ социал-демократіи и къ ея интернационализму, Р. видѣлъ въ ней во всякомъ случаѣ меньшее зло, чѣмъ въ реакціонерахъ, и въ извѣстныхъ случаяхъ отстаивалъ союзъ съ ней. Въ декабрѣ 1902 г. онъ официально присоединился къ Свободомишленинскому Союзу. Черезъ нѣсколько недѣль послѣ выборовъ неожиданно умеръ отъ послѣдствій переутомленія. Написалъ: «Arbeiterschutz» (Дессау, 1887); «Rückblick auf die Verhandlungen des Reichstages, betreffend die Erhöhung der Brausteuer am 10—11 Jan. 1893» (Дессау, 1893). См. Н. S. Artl, «R. R.; sein Leben und Wirken dem Volke dargestellt» (Берлинъ, 1904).

Резина—см. Каучукъ (XIV, 187).

Резиноланы и нислоты, резинолы, резинотаннолы, резины—см. Смолы и бальзамы (XXX, 563).

Резмусъ—см. Ресмусъ (доп.).

Резничекъ (Эмиль-Николай Reznicek)—чешскій композиторъ, род. въ 1861 г. Музыкальное образование получилъ въ лейпцигской консерваторіи. Ему принадлежатъ оперы: «Орлеанская Дѣва», «Сатанелла», «Эмиль Фортунатъ», «Донна Діана» (1894) и «Тиль Эленшпигель» (1901, въ народномъ стилѣ); послѣднія двѣ съ успѣхомъ ставились въ Берлинѣ, Карлсруэ и др. гор. Писалъ камерную и симфоническую музыку (квартетъ С-moll, симфон. сюита и др.), пьесы для фортепiano и романсы.

Резорциновая желть—см. Желтыя краски.

Рейлингъ (Карло [Carol] Reuling)—нѣмецкій писатель. Род. въ 1861 г. Выдвинулся въ литературѣ сказками («Aus Hag und Tapp», «Zwischen Licht und Dunkel», «Knecht Hageduch», писалъ рассказы («Fragwürdige Gestalten»), драматизированную сказку («Der bunte Schleier», 1898); имѣлъ большой сценическій успѣхъ въ реалистической драмѣ: «Der Mann im Schatten», «Der Stärkere», «Die Gerechte Welt» и др.

Рейманъ (Гейрихъ Reimann)—одинъ изъ лучшихъ нѣмецкихъ органистовъ и писатель о музыкѣ (1850—1906). Главные его труды: «Das deutsche Lied», «Internationales Volksliederbuch», «Das deutsche geistliche Lied», «Zur Theorie und Geschichte der byzantinischen Musik», «Wagneriana-Lisztiana», биографіи Шумана, Брамса, Ваха.

Реймонтъ (Владиславъ Reumont)—выдающийся польскій беллетристъ. Род. въ 1868 г. въ крестьянской семьѣ; систематическаго образования не получилъ; перемѣнилъ нѣсколько профессій, отъ странствующаго актера до послушника Ченстоховскаго м-ря; служилъ на фабрикахъ, работалъ въ полѣ, и т. п. Польская критика видитъ въ Р. чрезвычайно кипучее стихійное творчество (Стець), большой и мощный талантъ (Мазановскій), такого же «Гомера польскаго хлѣбства», какъ Сенкевичъ—Гомеръ шляхты (Брюкнеръ), въ его произведеніяхъ—цѣльный колоритъ и музыкальное настроеніе (Фельдманъ), результатъ чисто этическихъ наблюденій надъ жизнью людей и природы (Брюкнеръ), выдающееся пластическое дарованіе (Амблевскій). Въ первомъ же рассказѣ Р. «Pielegzuszka do Jasnej Góry» (1894) обратило на себя вниманіе мастерское изображеніе «сбирательной души» простаго народа; новостью въ немъ для польской литературы было органическое «слияніе», тѣсное мистическое родство» интеллигентнаго лица и свентки, отъ имени котораго ведется рассказъ, съ толпой. Мелкіе удачны написанные вѣтъ рассказы «Srokanie», «Cienie» и «Oko w oko», основанные на психологической анализѣ мужской совѣсти предъ призраками загубленныхъ женщинъ. Послѣ этого Р. перешелъ къ описанію крестьянской среды, рѣдко идеализируя ея «праздничную» патриархальность («Szczepanów»), чаще изображая верпривлекательными ея сторонами: въ хлѣву умараетъ одинокій старецъ, подобно Лару отдавшии землю одной

изъ дочерей («Smierc»); собака, спасающая цѣнную жизнь щенятъ, оказывается несравненно выше крестьянки-матери, которая истязаетъ ребенка («Suka»); потерявшій работу пощенщикъ не находитъ помощи ни у помѣщика, ни у ксендза и отправляетъ падающаго единственнаго сына («Tomek Began»). После этихъ потрясающихъ картинъ нищеты, сравниваемыхъ польскими критиками съ «Ткачами» Гауптмана, Р. перешелъ къ романамъ изъ жизни интеллигенции («Komedyantka», 1896 и «Fermenty», 1897). Это — история страстной и гордой женской души, Янки Орловской, которая не знаетъ, куда приложить силы, и бросается въ «театральное болото»; ее спасаетъ крестьянский сынъ Гжесикевичъ, прощаетъ ея «грѣхъ» и женится на бывшей актрисѣ. Янка должна перенести оскорбленія отъ грубыхъ родителей мужа и понемногу изъ неуравновѣшенной бурной натуры превращается въ тихую самку, напоминая такое же превращеніе Наташи Ростовою въ «Войнѣ и мирѣ» (Магшевскій). «Ziemia obiecana» (1898) рисуетъ миръ наживы лодзинскихъ фабрикантовъ, представляя умѣло задуманную иллюстрацію къ рабочему вопросу; на фонѣ ужасовъ польскаго Манчестера нарисованы типы циничныхъ фабрикантовъ, ихъ ловкихъ прислужниковъ-директоровъ, отвратительныхъ аферистовъ. Къ «Землѣ обѣтованной» примыкаетъ талантливый расказъ Р. «Pewnego dnia»: въ старомъ рабочемъ настолько убитъ самый инстинктъ свободы, что, взявъ отпустить въ деревню и выйдя уже за ворота, онъ машинально возвращается на фабрику, какъ только услышалъ свистокъ. Аграрный вопросъ трактуется Р. своеобразно; «экономическая» природа крестьянина, въ глазахъ Р., сильно реагируетъ только на матеріальное вопросы, оставаясь инертной къ моральнымъ. Когда молодой крестьянинъ, изъ мести, совершилъ поджогъ, отчего выгорѣла вся деревня, и народный судъ Линча присудилъ его къ сожженію въ пламени хаты, то его мать, до тѣхъ поръ не чаявшая въ немъ души, называетъ рѣшеніе мужиковъ «справедливымъ» («Sprawiedliwie»). Болѣе ярко та же мысль проводится у Р. въ его четырехтомномъ романѣ «Chłopi» («Осень», «Зима», «Весна» и «Лѣто»), въ столкновении старика Борны съ сыномъ Анткомъ, которого онъ прогналъ изъ дому и лишилъ наслѣдства. Въ первой книгѣ «Мужиковъ» великолѣпно описанъ аграрный бунтъ; романъ охватываетъ всю жизнь польскаго крестьянина, «и притомъ не съ точки зрѣнія экономической или городской, но съ точки зрѣнія самой деревни, въ ея собственномъ освѣщеніи, съ глубокимъ проникновеніемъ въ мужицкую психологию» (Брюкнеръ). Расказы Р. помѣщены въ сборникахъ «Spotkanie. Szkice i obrazy» (1897) и «Z ramienia» (1903). См. А. Яцимирскій, «Владиславъ Р.» («Вѣсти иностр. литературы», 1906, VI).

Рейнахъ (Жозефъ Reinach) — франц. политич. дѣятель. Съ 1898 г. членомъ палаты не состоитъ. До 1906 г. велъ въ печати энер-

гичную агитацію за пересмотръ дѣла Дрейфуса, въ которомъ значеніе его развѣ немного уступаетъ значенію Жореса и Зола. Этому дѣлу онъ посвящалъ большую книгу: «Histoire de l'affaire Dreyfus» (вышло съ 1901 до 1905 г. четыре тома; ожидаются дальнѣйшіе). Эта книга, въ сущности, представляетъ собою исторію Франціи въ періодъ съ 1894 г. Характеристики отдѣльныхъ политич. дѣятелей (Мерсье, Мелля и мн. др.) блестящи. Въ связи съ тѣмъ же дѣломъ Р. написалъ книгу: «Une erreur judiciaire sous Louis XV» (II, 1898).

В. В.—вз.

Рейнбабенъ (Георгъ, баронъ ф. Rheinbaben) — прусскій государственный дѣятель. Въ 1899 г. назначенъ прусскимъ мин. вн. д. на мѣсто фонъ-деръ-Рекке. Въ 1901 г., послѣ ухода Микеля, занялъ постъ прусскаго министра финансовъ и занимаетъ его понынѣ (1906).

Рейнбергеръ (Иосифъ Rheinberger) — нѣм. композиторъ; ум. въ 1901 г.

Рейнгартъ (Бенъяминъ - Франклинъ Reinhart) — сѣверо-америк. живописецъ; ум. въ 1888 г.

Рейнгольдъ (Александръ Александровичъ) — историкъ русской литературы; ум. въ 1902 г.

Рейнская вина — см. Рейнвейнъ.

Рейнъ (Георгій Ермолаевичъ) — съ 1900 г. состоитъ профессоромъ по акушерству и гинекологіи въ военно-медицинской академіи.

Рейнъ (Тюдольфи) — известный финляндскій ученый и публицистъ (род. въ 1838 г.), профессоръ философіи и вице-канцлеръ гельсингфорскаго университета. Уволенный Плевѣ въ 1903 г. безъ прошенія въ отставку, Р. вновь назначенъ на этотъ постъ въ 1906 г. Ученикъ финляндскаго философа Свеллмана, Р. въ своихъ первыхъ трудахъ является регельянцемъ; позднѣе же онъ посвящаетъ себя преимущественно психологіи и является сторонникомъ системы Лотце. Важнѣйшіе его труды: «Om kunskapens möjlighet» (1867, «О возможности знанія», доктор. диссерт.), «Om den filosofiska metoden i sitt förhållande till öfriga vetenskapliga metoder» (1868, «Объ отношеніи философскаго метода къ остальнымъ научнымъ методамъ», профес. диссерт.), «Försök till en framställning af psykologin» (I, II, 1, 1876, 1891, «Опытъ изложенія психологіи», самый главный трудъ Р.), «Johan Vilhelm Snellman» (I—1895 и 1899, II—1901, 2-ое изд. 1905, на фин. яз. 2 изд.), «Uppsatser och tal» (I, 1903, «Статьи и рѣчи»). Р. принимаетъ участіе на всѣхъ сеймахъ, начиная съ 1872 г.

В. М. С.

Рейнъ (Фридрихъ Александровичъ) — хирургъ, род. въ 1866 г., окончилъ въ 1890 г. мед. факульт. моск. унив., въ 1892 г. назначенъ сверхштатнымъ помощникомъ прозектора при кафедрѣ томографической анатоміи и оперативной хирургіи въ томъ же унив. Въ 1894 г., за диссертацию «О подкожныхъ поврежденіяхъ почки» (М.) удостоенъ степени доктора медицины и избранъ факультетомъ на должность прозектора; съ 1902 г. состоитъ экстраординарнымъ профессоромъ по той же кафедрѣ. Въ 1904 г. состоялъ го-

варищемъ председателя, а съ 1903 г. состоитъ председателемъ правленія общества российскихъ хирурговъ. Съ 1905 г. состоитъ консултантомъ по хирургическимъ болезнямъ при московскихъ учебно-воспитательныхъ заведеніяхъ вѣдомства учреждений Императрицы Маріи. Кромѣ диссертациі Р. напечаталъ: «Бородавчатая разрастанія на поверхности собственной влагалищной оболочке яичка» («Хирургія», 1897, № 4); «О сочетанномъ бромъ-этиль-хлороформномъ наркозѣ» (ib., 1899, № 30); «Краткое руководство по общей хирургіи» (М., 1901, 2-е изд., М., 1904); «Обзоръ случаевъ аппендицита, дѣченнаго въ хирургической клиникѣ Иверской общины въ Москвѣ»; «Общая оперативная хирургія» (совмѣстно съ проф. П. И. Дьяконовымъ, «Русская Хирургія», вып. 10 и 11, 1903); «Поврежденія и заболѣванія брюшной стѣнки» (ib., вып. 13, 1904); «Лекція оперативной хирургіи» (совмѣстно съ профессорами П. И. Дьяконовымъ и Н. К. Лысенковымъ и прив.-доц. Н. И. Напалковымъ, вып. I—IV, М., 1901—1905).

Рейсманъ (Augustus Reissmann) — пианистъ и композиторъ; ум. въ 1903 г.

Рейснерова переноска—см. Кортевь органъ.

Рейссъ (XXVI, 507—509)—два конституціонныя княжества въ Германіи: а) *Р. старшая линія*—занимаетъ 317 кв. км. съ 70590 жителями (въ 1905 г.); протестанты составляютъ 97,8% всего населенія; главн. гор. Грейцъ (23 т. жит.). Госуд. бюджетъ на 1906 г. исчисленъ по приходу и расходу въ 1,78 милл. г. м.; госуд. долгъ нѣтъ. б) *Р. младшая линія*—827 кв. км., жителей въ 1905 г.—144570; протестанты 97,7% всего населенія; главн. гор. Гера (47 т. ж.). Госуд. бюджетъ на 1906 г. исчисленъ по приходу и расходу въ 2,48 милл. г. мар.; госуд. долгъ составляетъ 1,04 милл. г. мар.

Исторія. Въ Р. старшей линіи въ 1902 г. умеръ князь Генрихъ XXII; ему наследовалъ его сынъ Генрихъ XXIV (род. въ 1878 г.), но вслѣдствіе его душевной болѣзни, ландтагъ призналъ его неспособнымъ къ управленію и передалъ власть на правахъ регента Генриху XIV, князю Р. младшей линіи, который уступилъ ее своему сыну, Генриху XXVII. Въ Р. младшей линіи царствуетъ съ 1867 г. Генрихъ XIV, въ 1892 г. сдѣлавшій регентомъ своего сына Генриха XXVII. Оба Р. принадлежатъ къ числу тѣхъ 8 государствъ Германіи, въ которыхъ абсолютное большинство избирателей на выборахъ въ рейхстагъ подаетъ голоса за социаль-демократическую партію. Въ Р. старшей линіи въ 1898 г. было подано за нее 6339 голосовъ (55%), на выборахъ 1903 г.—6840 (50,5%); остальные голоса подаются за консервативны. Въ Р. младшей линіи въ 1898 г. за соц.-дем. подано 12044 гол. (58%), въ 1903 г.—13261 (55%); остальные за свободом. Оба княжества въ рейхстагѣ представлены социаль-демократами. Въ ландтагахъ княжествъ, подъ вліяніемъ избирательной системы, социаль-демократическая партія слаба: въ Р. старшей линіи она съ 1900 г. представлена всего 1 соц.-демократомъ (изъ 12 деп.), въ

Р. младшей линіи съ 1904 г.—4 соц.-демократами (изъ 16). В. В.—ст.

Рейссъ (Фердинандъ-Фридрихъ Reuss)—химикъ (1778—1852), приобрѣлъ степень доктора медицины и званіе приватъ-доцента въ Геттингенѣ; затѣмъ былъ профессоромъ химіи въ московскомъ университетѣ и въ медико-хирургической академіи, также бібліотекаремъ университета. Его работы: «Sistens examen vasorum figulinorum patriae, calce plumbi obdactorum etc.» (Тюбингенъ, 1800); «De incendibus spontaneis» (Москва, 1809); «Nouvel analyse du principe fébrifuge du quinquina» (М., 1810); «Commentatio de electricitatis Voltae effectu novo et de viribus sanguinem moventibus» (1821); «Effectuum chemicomum electricitatis galvanicae historia» («Comment. Soc. phys.-med. apud Univ. lit. Caesaris Mosquensem institutae», т. I, 1808). Ср. также въ ст. Россія, XXVIII, 754 и 755.

Рейтеръ (Габриэль Reuter)—нѣмецкая писательница. Род. въ 1859 г. Юность провела въ Александріи. Изъ современной египетской жизни относится первый ея романъ «Glück und Geld» (1888). Въ романѣ «Kolonisten Volk» изображена жизнь нѣмцевъ въ Южной Америкѣ. Большой успѣхъ имѣлъ ея идейный романъ «Aus guter Familie» (1895). За нимъ слѣдовали «Lebenskünstler», «Frau Bürgelin und ihre Söhne», «Ellen von der Weiden», «Frauenseelen», «Gunhild Kersten», «Margaretes Mission», «Liselotte von Reckling», «Wunderliche Liebe».

Рейтеръ (Ионатанъ)—финляндскій поэтъ (род. въ 1859 г.), по профессіи инженеръ, преподаватель гельсингфорскаго политехническаго института. Стихотворенія Р., въ которыхъ онъ воспѣваетъ главнымъ образомъ море и жизнь въ шхерахъ, отличаются простотою и безыскусственностью формъ. Онъ издалъ нѣсколько сборниковъ стихотвореній: «Dikter» (1884), «Nya Sängers och Dikter» (1888), «Dikter i Färg och Ord» (1891) и «Seglande Skyar» (1896) и три сборника прозаиковъ, въ которыхъ также описывается жизнь въ шхерахъ. Ему принадлежитъ инициатива основанія шведскаго народнаго театра въ Гельсингфорскѣ.

Рейтеръ (Одо Моранвалъ)—извѣстный финляндскій ученый и поэтъ (род. въ 1850 г.), профессоръ зоологіи въ гельсингфорскомъ университетѣ. Р.—выдающійся эволюционистъ (до 200 научныхъ сочиненій), главнѣйшая специальность—гемиптеріяи (т. е. полужесткокрылые насекомыи), и въ этой области онъ величайшій авторитетъ. Важнѣйшіе научные его труды: «Revisio critica Capsularum praecipue Scandinaviae et Fenniae» (1875), «Hemiptera Gymnoceratae Europae» (I—V, 1873—96), «Ad cognitionem Reduviidarum» (1881), «Monographia Anthocoridarum orbis terrestris» (1885) и др. Р. изучалъ также и рыбъ. Съ цѣлью популяризаціи написалъ «Finlands natur, folk och Kultur» (1889, и по-франц.: «La Finlande et les Finlandais, itinéraire historique et descriptif») и «Finland i ord och bild» («Финляндія въ словахъ и картинахъ», по-шведски, 1903, по-фински, 1905). Ему принадлежатъ, дагдѣ, 4 сборника стихотво-

реній: «Dikter» (1881), «Nya Dikter» (1898), «I brytningstid» (1889, «Въ критическое время»), «Dikter» (1906), поэма «Karin Mänsdotters Saga» (1880) и сборникъ рассказовъ (1899).

***Рейтцъ** (Владимиръ Николаевичъ)—педагогъ; ум. въ 1904 г.

Рейхель (Eugen Reichel)—нѣмецкій писатель. Род. въ 1853 г. Кромѣ ряда историко-литературныхъ работъ (напр. о Готтшедѣ), написалъ: «Gedichte» (1873); «Schlichte Gedichte» (1876—77); «Antigone» (1877); «Zehn Jahre» (1881); «Der Eisbär» (1881); «Aberglaube» (1883); «Aus dem Leben» (1887); «Lebensbilder» (1888).

Рейхенбахъ (Морицъ von Reichenbach)—псевдонимъ, подъ которымъ извѣстна нѣмецкая писательница графиня Вазеска фонъ-Бетузи-Гукъ (Bethusy-Huck). Род. въ 1849 г. Здоровою наблюдательностью отличаются ея романы и повѣсти: «Die Eichhofs» (1881), «Die Schlossfrau zu Dromnitz», «Der Sohn des Flüchtlings», «Zwei Novellen», «Durch», «Auf Umwegen», «Coeurdamen», «Die Lazinskys», «Seine Frau», «Das Paradies des Teufels», «Eva in allerlei Gestalten», «Der älteste Sohn», «Die Prinzessin», «Verwaiste Herzen», «Die Kinder Klingströms», «Der König von Polnishecken», «Unter der Maske», «Amor in Perücke», «Frauen», «Ein reiches Mädchen», «Glückskinder», «Der schöne Erwin», «Glück im Wald», «Maud», «Wanderndes Volk», «Nach stillen Inseln», «Die Ballnacht von Rodity» (1904).

Рейхеръ (Эмануэль Reicher)—талантливый нѣм. актеръ, род. въ 1849 г. Дебютировалъ въ Вѣнѣ въ 1868 г., затѣмъ игралъ въ Мюнхенѣ, съ 1888 г. въ Берлинѣ (въ Королев. театрѣ, Лессинга театрѣ и Нѣмецкомъ). Р.—одинъ изъ лучшихъ исполнителей на нѣмецкой сценѣ главныхъ героевъ въ пьесахъ Ибсена, Бьерсона и Гауптмана. Онъ содѣйствовалъ популяризаціи новаго реалистическаго направления на нѣмецкой сценѣ. Основалъ въ Берлинѣ высшую школу драматическаго искусства и обществ. сценическихъ дѣателей.

Рейхсбергъ (Наумъ Reichesberg, род. въ 1867 г.)—швейцарскій экономистъ и статистикъ, профессоръ политической экономіи въ Бернѣ. Написалъ: «F. A. Lange als Nationalökonom» (1892); «Statistik und Gesellschaftswissenschaft» (1893); «Sozialismus und Anarchismus» (1895); «Die Arbeiterfrage sonst und jetzt» (1897); «Die Soziologie, soziale Frage und der Rechtssozialismus» (1898); «Kampf gegen die Arbeitslosigkeit in der Schweiz» (1899); «Wesen und Ziele der modernen Arbeiterschutzgesetzgebung» (1899); «Der internationale Arbeiterschutzkongress in Paris» (1900); «Soziale Gesetzgebung und Statistik» (1904). Онъ также издалъ: «Handwörterbuch der schweizerischen Volkswirtschaft, Sozialpolitik und Verwaltung» (1903).

***Рейхератъ австрійскій**. — Выборы 1900 г. измѣнили его составъ: см. Австрія (Доп. I, 30). Въ 1906 г. въ Р. внесенъ проектъ новаго избирательнаго закона и связаннаго съ нимъ измѣненія австрійской конституціи. Проектъ внесенъ министерствомъ Гауча. После паденія министерства проектъ быдъ

усвоенъ министерствомъ Гогенлоэ, а затѣмъ и министерствомъ Бека. Въ силу этого законопроекта палата депутатовъ Р. должна избираться на основаніи всеобщихъ и прямыхъ выборовъ. Ко второму чтенію законопроекта приступлено въ ноябрѣ 1906 г. Для его принятія необходимо большинство въ $\frac{2}{3}$ голосовъ (въ силу связаннаго съ нимъ измѣненія конституціи).

В. В.—ав.

***Рейхстагъ германскій**. Выборы 1903 г. измѣнили его составъ: см. Германія (Дополнительн. I, 550).

Рейхъ (Эдуардъ Reich, род. въ 1836 г.), нѣм. врачъ. Написалъ рядъ работъ, преимущественно по общественной гигиенѣ и антропологіи: «Lehrbuch der Chemie» (Эрлангенъ, 1857—58), «Lehrbuch der allgemeinen Aetiologie und Hygiene» (ib., 1858), «Die Nahrungs- und Genussmittelkunde» (Геттинг., 1860—61, 2 т.), «Zur Staatsgesundheitspflege» (Лейпц., 1861), «Volksgesundheitspflege» (Кобургъ, 1862, 2-ое изд. 1866), «Geschichte, Natur und Gesundheitslehre des ehelichen Lebens» (Кассель, 1864); «Die allgemeine Naturlehre des Menschen» (Гиссенъ, 1865), «Ueber Unsittlichkeit, hygienische und politisch-moralische Studien» (Лейпцигъ, 1866), «Geschichte und Gefahren der Fruchtabtreibung» (3-е изд., Лейпцигъ, 1897), «Criminalität u. Altruismus» (Арнсбергъ, 1900), «Philosophische Betrachtungen und sozialhygienische Studien» (1895—96), «Die Entwicklung der Religiosität und der Werke der Religion» (1896—98).

Рейхъ (Эмиль Reich, род. въ 1864 г.)—нѣм. писатель, профессоръ эстетики въ вѣнскомъ университетѣ, сторонникъ этической культуры — ученія, возникшаго въ концѣ 1870-ыхъ годовъ въ Америкѣ и проникшаго въ 1890-хъ годахъ въ Германію. Согласно этому ученію, область этики должна быть самостоятельна и независима отъ религіи. Написалъ: «Schopenhauer als Philosoph der Tragödie» (Вѣна, 1888), «Grillparzers Kunstphilosophie» (ib., 1890), «Die bürgerliche Kunst und die besitzlosen Volksklassen» (2-ое изд. 1894), «H. Ibsens Dramen» (4-ое изд. 1903), «Volkstümliche Universitätsbewegung» (1897), «Kunst und Moral» (1901).

***Рейшъ** (Францъ-Генрихъ Reusch) — старокатолическій богословъ; ум. въ 1900 г.

***Реклю** (Жакъ-Элизе)—франц. географъ; ум. въ 1905 г. Его послѣднее соч. «Человѣкъ и Земля» печатается одновременно на франц. яз. и въ русс. переводѣ (1-й 6, изд. Брокгаузъ и Ефронъ).

Рейтцъ—см. Динамиты (X, 623).

Регулерацин—см. Генераторный газъ.

Реликтовая флора. Реликтовой флорой называются остатки прежде бывшей въ данной мѣстности флоры, но теперь почти совершенно вытѣсненной другою растительностью. Вслѣдствіе этого реликтовые растенія принадлежать обыкновенно къ числу рѣдкихъ въ данной мѣстности. После ледниковаго періода въ Европѣ началось «великое переселеніе растеній», которое, конечно, оставило повсюду за собою слѣды въ видѣ рѣдкихъ «реликтовыхъ» растеній, сохранившихся кое-гдѣ, *мстами*, въ ограниченномъ

количества особей и продолжающих постепенно исчезать, как исчезают постепенно всякие следы чего-нибудь, т. е., другими словами, продолжают вымирать в каждой данной местности в силу ненормальных условий жизни и в борьбе за существование с другими растениями, для которых почвенные, климатические и др. условия обитания в данном месте наиболее благоприятны, чем для этих «реликтовых» растений. Так Варминг считает, напр., для *Davia Cognus Suecicum*, *Rubus Chamaemorus*, *Polygonum viviparum*, *Saxifraga Hirculus*, *Scheuchzeria palustris*, *Primula farinosa*, *Carex chondorhiza* и др. реликтивными растениями периода тундровой растительности. Названные растения выбирают себя и теперь такие места для обитания, которые наиболее соответствуют тундре, т. е. холодным болотам, а с уменьшением болот постепенно вымирают. То же самое следует сказать и о растущих в сибирских степях, среди типичных степняков, тундровых растениях *Castilleja pallida* и *Aster alpinus*. Это также реликты тундровой флоры. Затем, остатками прежней тундровой флоры в Европейской России являются следующие растения, которые сохранились еще кое-где по моховым болотам значительно южнее современной области тундры: *Betula pana*, идущая на юг до Псковской и Костромской губ., *Rubus Chamaemorus*—до Польши, сѣвера Волынской и Черниговской губ., *Andromeda polifolia*—до сѣверной границы чернозема. Литвиновъ показал, что сосновые боры на выходах мѣла и на известняках степной полосы России вмѣстѣ съ цѣлым рядом других рѣдких растений, живущих въ этихъ борахъ, являются остатками ледниковой флоры, такъ какъ растительность этихъ боровъ въ настоящее время встрѣчается еще только въ Крыму, на Кавказѣ и на Алтаѣ, тогда какъ въ послѣдний ледниковый періодъ уже не было условий для обитанія флоры степныхъ известняковъ съ Крымомъ, Кавказомъ или Алтаемъ. Среди этихъ растений Литвиновъ приводитъ *Pinus silvestris*, *Daphne altaica*, *Rhus Cotinus*, *Mattiola odoratissima*, *Hyssopus officinalis*, *Scrophularia cretacea*, *Androsace villosa* и мн. др. Особенно рѣдко бросаются въ глаза, по свидѣтельству Энглера, реликтовые растения въ горныхъ странахъ (Альпы, Испанскія горы).

Литература. Вармингъ, «Распределение растений въ зависимости отъ внѣшнихъ условий» (переводъ А. Г. Генкеля, СПб., 1903); Г. И. Танфильевъ, «Главнѣйшія черты растительности Россіи» (дополненіе къ предыд. сочиненію, 1903); А. Engler, «Versuch einer Entwicklungsgeschichte der Pflanzenwelt» (2 ч., 1879 и 1882); С. Коржинскій, «Слѣды древней растительности на Уралѣ» («Изв. Имп. Акад. Наукъ», 1894, 1); Н. Кузнецовъ, «Элементы средиземноморской области въ Зап. Закавказьѣ» («Зап. Имп. Русск. Геогр. Общ.», XXIII, 1891); Д. Литвиновъ, «Геоботанич. замѣтки о флорѣ Европ. Россіи» («Bull. Имп. Моск. Общ. Исп. Природы, 1890, 3); его же, «О реликтовомъ характерѣ каменистыхъ

склоновъ въ Европ. Россіи» («Тр. Ботан. Музея Имп. Акад. Наукъ», 1902, 1); И. Палибинъ, «Нѣкоторыя данныя о растит. остаткахъ южной Россіи» («Изв. Геол. Комитета», XX, 1901).

И. Л. Сербиновъ.

***Резо** (Franz Reuleaux)—вѣм. техники; ум. въ 1900 г.

***Ремезовъ** (Иванъ Сократовичъ)—писатель; ум. въ 1901 г.

***Ремезовъ** (Митрофанъ Нидовичъ)—писатель; ум. въ 1901 г.

Ремеръ (Александръ Römer)—псевдонимъ вѣмечкой романистки Шарлотты фонъ-Регенштейнъ. Род. въ 1835 г.; написала много романовъ «для семейнаго чтенія», представляющихъ собою хорошіе образцы этого литературнаго рода. Таковы: «Gräfin Sibylle» (1878), «Still und bewegt», «Frühling und Hochsommer», «Einer aus der Masse» (1888), «Moderne Kultur», «Unter dem Purpur», «Die Lüge ihres Lebens» (1890), «Die Glücksjäger», «Tante Jettas Pflegesöhne», «Dem Irrlicht nach», «Eine Entführung», «Was ist Glück?», «Licht und Finsternis», «Wer hat den Frieden», «Gesühnte Schuld», «Am Ziele», «Ebenbürtige Gefährten», «Späte Erkenntnis» (1902).

Ремеръ (Пауль Remer)—вѣмечкій писатель. Род. въ 1867 г. Написалъ: «Unterm Regenbogen, Gedichte in Prosa» (1894), «Unter fremder Sonne» (1896), комедию «Frau Sonne» (1900).

Ремесленникъ-Любитель—ежедневный журналъ для ремесленниковъ, кустарей, техниковъ ремесленныхъ мастерскихъ и пр. Выходилъ въ Москвѣ съ марта 1904 г. по 1905 г. Ред.-изд. С. К. Родіоновъ.

Ремесленный Голосъ—ежедневное издание, выходящее въ Москвѣ съ янв. 1906 г.; ред.-изд. А. В. Лобановъ.

Ремке (Иоганнъ Rehmke, родился въ 1848 г.)—вѣмечкій философъ, профессоръ грейфсвальдскаго университета. Не считая себя настоящимъ представителемъ имманентной философіи, т. е. философіи непосредственно даннаго, онъ, однако, стоитъ на точкѣ зрѣнія монизма въ теоріи познанія. Душа, по его ученію, вполнѣ нематериальна, она—чистое сознание; ее нельзя противопоставить матеріи, какъ другому виду дѣйствительности, существующему самостоятельно, ибо матеріи можно противопоставлять только матерію. Безъ внѣшняго и внутренняго міра ее нельзя мыслить, такъ какъ бытіе ее обусловлено тѣмъ, что она обладаетъ міромъ. Въ своей книгѣ: «Lehrbuch der allgemeinen Psychologie» (Гамб., 1894), которая должна была служить «общимъ руководствомъ для частныхъ психологическихъ изслѣдованій», Р. старается дать философскую психологию и разобрать общіе вопросы, поставленные жизнью души. Онъ является рѣшительнымъ противникомъ параллелизма Спинозы, принимая существованіе взаимодействія между душой и тѣломъ. Главные его труды: «Philosophie des Welt Schmerzes» (1876); «Die Welt als Wahrnehmung und Begriff» (Берл., 1880); «Der Pessimismus und die Sittenlehre» (Инн., 1882); «Physiologie und Kantianismus» (Эйзе-

нахъ, 1883); «Unsere Gewissheit von der Aussenwelt» (Гейльброннъ, 1894); «Grundriss der Geschichte der Philosophie» (Берл., 1896; русский переводъ, СПб., 1898); «Zur Lehre vom Gemüth» (Берл., 1897); «Aussenwelt, Innenwelt, Leib und Seele» (Грейфсвальдъ, 1898). Ср. Н. Lathelier, «La psychologie générale d'après Kehmke» («Revue philosophique», 1896); F. Marschner, «Grundfragen der Aesthetik im Lichte der immanenten Philosophie» («Zeitschrift für immanente Philosophie», IV, стр. 1—56); Иберверг-Гейнце, «Исторія новой философіи» (СПб., 1899).

Реммертъ (Адольфъ Александровичъ, 1835—1902)—врачъ. Окончилъ медико-хирург. акад. въ 1858 г. Былъ медици. инспекторомъ на Кавказѣ, гдѣ занимался устройствомъ минеральныхъ водъ Абасъ-Тумана. Въ должности главнаго военно-медицинскаго инспектора (1887—1902 г.) способствовалъ устройству при военно-лѣчебныхъ заведеніяхъ научныхъ лабораторій, центральнаго учрежденія (завода военно-врачебныхъ заготовленій съ химико-фармакологической и бактериологической лабораторіями) по снабженію армии въ мирное и военное время медикаментами, хирургическими инструментами и перевязочными средствами. Д. К.

Ремсепъ (Ира)—америк. химикъ, род. въ 1846 г., усовершенствовался въ Мюнхенѣ и Геттингенѣ. Въ 1870—72 гг. былъ ассистентомъ въ Тюбингенѣ, затѣмъ профессоромъ химіи въ коллегіи Вилліамса въ Массачузетсѣ и профессоромъ въ университетѣ Джона Гопкинса въ Балтиморѣ. Р. принадлежитъ цѣлый рядъ оригинальныхъ руководствъ по химіи: «The principles of theoretical chemistry» (4 изд., Филад., 1893), «Introduction to the study of the compounds of carbon or Organic chemistry» (5 изд., Бост., 1890), «An introduction to the study of chemistry» (Нью-Йоркъ, 1889), «The elements of chemistry» (Нью-Йоркъ, 1889); «Inorganic chemistry advanced course» (2 изд., Нью-Йоркъ, 1890). Всѣ они переведены на нѣмецкій языкъ (въ Тюбингенѣ). Съ 1879 г. Р. издаетъ основанный имъ журналъ: «American Chemical Journal».

Ремюза (Поль-Луи-Этьенъ Rémusat)—французскій политическій дѣятель; съ 1871 по 1879 г. былъ депутатомъ, въ 1879 г. избранъ сенаторомъ. Въ 1888 и 1897 гг. переизбранъ. Ум. въ 1897 г.

Ремизъ (Эрнестъ).—Послѣ измѣненія цензурныхъ условій на русскомъ языкѣ появился въ Россіи рядъ переводовъ книгъ Р. «Жизнь Иисуса»—во многихъ изданіяхъ; единственный пока (сент. 1906 г.) полный переводъ Святловскаго—изд. Пирожкова (СПб., 1906).

Ренатусъ (Johannes Renatus)—псевдонимъ нѣмецкаго писателя барона Йоганна фонъ-Вагнера (род. въ 1833 г.). Состоитъ профессоромъ технологическаго института въ Брауншвейгѣ; кромѣ специальныхъ работъ написалъ много разсказовъ и пьесъ, особ. на лужицкомъ диалектѣ: «Allerlee aus der Aebberlausitz» (1880—94), «Lebensskizzen aus ernsten und heiteren Tagen», «Die letzten Mönche vom Oybin» (1887), «Johannes Pranka» (1895) и др.

Рендровъ—см. Динамиты (X, 622).

Реневиъ (Eugène Renévier)—геологъ, проф. минералогіи, геологіи и палеонтологіи въ лозаннскомъ университетѣ (съ 1857 года). Род. въ 1831 г. Въ 1894 г. былъ президентомъ международнаго геологическаго конгресса въ Цюрихѣ; въ 1897 г.—предсѣдателемъ международной стратиграфической комиссіи. Р. извѣстенъ въ наукѣ своими выдающимися работами по стратиграфіи и изученію главнымъ образомъ мѣловыхъ отложеній Швейцаріи, печатавшимися преимущественно въ швейцарскихъ специальныхъ журналахъ («Bull. Soc. vand. Lausanne» и «Arch. sciences phys. Genève»).

Рениенкампфъ (Николай Карловичъ)—юристъ; ум. въ 1899 г.

Ренни (Renny)—английскій зоологъ (1786 (?)—1867), профессоръ зоологіи въ King's College, затѣмъ въ Австраліи; въ свое время извѣстенъ своими сочиненіями «Insect Architecture», «Insect Miscellanies» и мн. др., а также своимъ «Conspectus of British Butterflies and Moths», появленіе котораго вызвало судебное дѣло между Р. и извѣстнымъ лепидоптерологомъ Стефенсомъ, надѣлавшее много шума. Н. Н. А.

Ренувъ (Шарль); умеръ въ 1903 г. Его послѣдніе труды: «Philosophie analytique de l'histoire» (П., 1896—1897); «La nouvelle monadologie» (1899); «Histoire et solution des problèmes metaphysiques» (П., 1901); «Le personnalisme» (П., 1902). О немъ см. Ph. Bridel, «Charles Renouvier et sa philosophie» (П., 1905).

Ренуфъ (Peter le Page Renouf, 1824—1897)—английскій египтологъ и историкъ, профессоръ древней исторіи въ дублинскомъ университетѣ. Написалъ: «Lectures on the origin and growth of religion as illustrated by the religion of ancient Egypt» (Л., 1880; нѣм. переводъ въ 1882 г.). Его «Egyptological and philological essays» вышли послѣ его смерти въ Лондонѣ (1903).

Резниоровъ славъ—см. Сурьма (XXXII, 114).

Резниоровъ фарфоръ—см. Стеклянное производство (XXXI, 569).

Реостатъ (Rheostat)—такъ называется приборъ, служащій для измѣренія электрическаго (или гальваническаго) сопротивленія проводника. Подъ этимъ названіемъ впервые былъ описанъ приборъ Витстономъ въ 1843 г. (Wheatstone). Подобный же приборъ (агмометръ), независимо отъ Витстона, былъ устроенъ русскимъ академикомъ Якоби. Этотъ послѣдній былъ затѣмъ усовершенствованъ Э. Х. Ленцомъ. Способъ измѣренія помощью этихъ приборовъ основанъ на введеніи въ данную гальваническую цѣпь тонкой нейзильберовой проволоки извѣстной длины. Проволока эта намотана на мраморный цилиндръ, при чемъ одинъ конецъ сообщается съ металлическою осью цилиндра. При вращеніи цилиндра или часть проволоки сматывается на другой, металлическій цилиндръ (Витстонъ), или по проволоку перемѣщается металлическое колесико (Якоби), или передвигается вдоль своей оси самъ цилиндръ, а колесо остается на мѣстѣ (Ленцъ). Н. А. Г'

Рютаксисъ.—Если активное движение свободноподвижныхъ низшихъ организмовъ обусловлено направлениемъ движения текущей воды, то говорятъ о Р. До настоящаго времени Р. съ несомнѣнностью обнаруженъ только у плазмодиевъ миксомицетовъ. Они движутся по субстрату противъ течения воды, по направленію къ ся источнику (положительный Р.).

Рюоловъ (*Erithacus rubecula*)—пѣвчая птица, принадлежащая къ роду малиновка (см.).

Репродуктивные органы у растений суть органы размноженія; ихъ противопоставляютъ вегетативнымъ, рабочимъ органамъ, назначеніе которыхъ состоитъ въ удовлетвореніи всѣхъ остальныхъ жизненныхъ потребностей организма. Различаютъ два основныхъ типа Р. органовъ: органы бесполого размноженія (спорангій и конидій) и органы полового размноженія (антеридій и оогоній). Эти основные подраздѣленія носятъ въ различныхъ группахъ растительнаго царства различныя названія; функционированіе ихъ обусловлено наличностью различныхъ вспомогательныхъ органовъ, которые точно также причисляются къ системѣ Р. органовъ.

Репродукція или *воспроизведеніе*.—Терминъ этотъ въ ботаникѣ толкуется двояко: съ одной стороны (Пфефферъ), все развитіе особи (онтогенезъ) является Р., поскольку въ этомъ развитіи «воспроизводится» развитіе предковъ данной особи. Точно также именуется съ этой точки зрѣнія Р. воспроизведеніе утраченныхъ органовъ, чаще именуемое регенераціей. Съ другой стороны, Р. называютъ воспроизведеніе въ смыслѣ размноженія.

Рендховъ (Василій Михайловичъ)—зоологъ; ум. въ 1905 г.

Рерихъ (Рейнгольдъ Röhricht, род. въ 1842 г.)—нѣм. историкъ. Главные его труды: «Beiträge zur Geschichte der Kreuzzüge» (Берл., 1874—78); «Arabische Quellenbeiträge zur Geschichte der Kreuzzüge» (1879, вмѣстѣ съ Гергенсомъ); «Deutsche Pilgerreisen nach dem Heiligen Lande» (1880; 3-е изд. въ 1899 г.); «Studien zur Geschichte des 5 Kreuzzuges» (1891); «Die Deutschen im Heiligen Lande» (1894); «Geschichte des Königreichs Jerusalem» (1898); «Geschichte des ersten Kreuzzuges» (1901).

Рерихъ (Николай Константиновичъ)—живописецъ историческаго жанра и пейзажистъ. Род. въ СПб. въ 1874 г.; учился въ слб. университетѣ по юридическому факультету и въ имп. академіи худ. гдѣ его главнымъ руководителемъ былъ проф. А. Куинджи. Въ 1898—1900 гг. читалъ лекціи въ слб. археологическомъ институтѣ. Состоитъ директоромъ рисовальной школы при обществѣ поощренія художествъ. Важнѣйшія изъ его картинъ: «Гонецъ», «Городъ строить» (обѣ въ Третьяковск. галл. въ Москвѣ); «Заморскіе гости» (приобрѣтена Государемъ Императоромъ); «Зловѣщій» (въ русскомъ музее имп. Александра III въ СПб.); «Заповѣдное мѣсто» (у г-жи М. Якуничиной, въ Москвѣ).

Res de re praedicari non potest—

формула номинализма, выражающая положеніе о томъ, что общее не имѣетъ реальности.

Ресное—гл. гор. бразильск. шт. Пернамбуко; ок. 120000 жит. (1902 г.).

***Рескинъ** (John Ruskin)—англ. историкъ искусства, моралистъ и обществен. дѣятель; ум. въ 1900 г. Ср. Collingwood, «Art teaching of J. R.» (Л., 1892); его же, «The life and work of John R.» (ib., 1893); Waldstein, «The work of J. R.» (Нью-Йоркъ, 1893); Mather, «John R., his life etc.» (5 изд., Л., 1897); Hobson, «John R., social reformer» (ib., 1898); Spielmann, «John R.» (Л., 1900); Meynell, «John R.» (ib., 1900); Shaw, «John R., ethical and religious teacher» (ib., 1901); Marie von Bunsen, «John R. Sein Leben und sein Wirken» (Лпц., 1903); Charlotte Broicher, «John R. und sein Werk» (ib., 1903).

Реснусъ—см. Столярное дѣло.

***Республиканская партія**. Во Франціи. Въ виду полного торжества республики во Франціи терминъ: «республиканцы» для обозначенія особой партіи потерялъ значеніе; нерѣдко употребляется вмѣсто наименованія прогрессисты (партія Мелина); имъ именуется себя также всѣ, довольно многочисленныя депутаты, не принадлежавшіе къ составу какой-либо партіи (дѣи). См. Жюжк. Вейль, «Исторія республиканской партіи во Франціи съ 1814—1870 г.» (Москва, 1906)—въ высшей степени цѣнное научное изслѣдованіе. Въ *Соединенныхъ Штатахъ*—республиканская партія упрочила свое господство съ избраніемъ на постъ президента въ 1900 г. Макъ-Кинлея и въ 1904 г. Рузвельта. См. Francis Curtis, «The Republican Party. A History of its Measures and Leaders 1854—1904» (Нью-Йоркъ, 1904). При образованіи партій въ *Россіи* въ 1905—06 г. партія съ названіемъ республиканской не образовалась, но требованіе республики включили въ свои программы партіи социалистско-революціонная, социалъ-демократическая и радикальная. Партія конституціонно-демократическая по этому вопросу сперва колебалась, но на съѣздѣ въ янв. 1906 г. признала себя партіей монархической.

В. В.—с.

Ретиниспора.—Семейство кипарисовыхъ (*Cupressineae* Beissn.) рѣзко отличается отъ другихъ хвойныхъ между прочимъ чешуйчатыми листиками, густо покрывающими ихъ вѣточки. Это особенно характерно для видовъ *Cupressus*, *Thuja*, *Biota*, но всходы кипарисовыхъ имѣютъ первоначально нѣжныя игольчатые листья, подобныя таковымъ у видовъ *Pinus* и *Abies* и только впоследствии, въ болѣе поздней возрастѣ, развиваютъ побѣги съ типичными чешуйчатыми листьями. Если на молоденькихъ экземплярахъ кипарисовыхъ удалить всѣ вѣточки съ чешуйчатыми листочками и оставить только вѣточки съ первичною хвоей, то можно вырастить большіе экземпляры, которые всю жизнь будутъ обладать хвоей, т. е. будутъ какъ бы младенчествовать. Такія формы кипарисовыхъ выдѣлялись прежде въ особый родъ *Retinispora*. Р., какъ и всѣ кипарисовыя, прекрасно размножаются черенками и

широко распространены какъ красивыя хвойныя въ практикѣ декоративнаго садоводства. Такимъ образомъ Р. есть кипарисовый, удержавшій во взросломъ состояннн вишней видъ и форму первыхъ стадій своего развитія. Подобныя явленія наблюдаются и у представителей другихъ семействъ растений. Гебель предложилъ для такихъ формъ младенчествующихъ растений особый биологическй терминъ—*Jugendform*, который и удержался въ наукѣ. Ср. *Beissner*, «*Handbuch der Nadelholzkunde*» (Берлинъ, 1891); *V. Tubeuf*, «*Die Nadelhölzer*» (1897); русскй переводъ Корнушко и Попова подъ ред. проф. В. Ф. Хмѣлевскаго, 1902; *Goebel*, «*Organographie d. Pflanzen*» (1898). *И. Л. С.*

Ретицитъ (*Rhätizit*) — разновидность мистена или кіанита.

Ретскій ярусъ (*Rhätische Stufe*) — представляетъ собой верхній ярусъ кейпера альпійскаго триаса (см. Триасовая система). Слагается свѣтлыми мелкозернистыми песчаниками, покрываемыми сѣрыми сланцеватыми глинами. Характеризуется между прочимъ зоной съ *Avicula conorta* (такъ назыв. *Kössener-Schichten*).

Реформа—общедоступная ежедневная политическая и литературная газета, выходящая въ СПб. съ 1 апрѣля 1906 г. Изд. Ю. В. Вакъ, ред. О. Е. Вужанскій. Цѣль газеты распространять въ широкихъ кругахъ населенія идеи к.-дем. партіи. Это маленькое изданіе «Рѣчи».

Реформа денежнаго обращенія. Мѣры къ реформѣ денежнаго обращенія стали приниматься правительствомъ еще съ начала 80-хъ годовъ. На основаніи указа 1-го января 1881 г. приступлено было къ постепенному погашенію долга государственнаго казначейства государственному банку. Въ уплату этого долга банкомъ въ 1881—1888 гг. было получено 243,5 милл. р. наличными деньгами и 173,5 милл. р. не реализованными рентами. Суммы эти были употреблены отчасти на расширеніе оборотныхъ средствъ банка, отчасти на погашеніе или обезпеченіе временно выпущенныхъ кредитныхъ билетовъ. Послѣднихъ было погашено на 150,7 милл. р.; на 87 милл. р. — уничтоженіемъ кредитныхъ билетовъ и на 63,7 милл. р.—передачей въ размѣнный фондъ 40 милл. р. золотомъ. Въ 1884 г. съ цѣлью увеличенія запасовъ золота послѣдовало распоряженіе о передачѣ въ кассу государственнаго банка золота, поступающаго въ счетъ таможенныхъ пошлинъ. Указомъ 8 іюля 1888 г. повелѣно было выпускъ кредитныхъ билетовъ производить не иначе, какъ подъ обезпеченіе золотомъ, принадлежащимъ государственному казначейству или государственному банку. При И. А. Вышнеградскомъ достигнуто было значительное увеличеніе размѣннаго золотого фонда. На 1-ое января 1887 г. онъ составлялъ 171,5 милл. р. Въ слѣдующемъ году онъ увеличился на 40 милл. р. золотомъ (= 63,7 милл. р. кр.), упомянутыхъ выше. На основаніи указа 28 іюля 1891 года въ обезпеченіе временныхъ выпусковъ кредитныхъ билетовъ было передано на храненіе вмѣстѣ съ размѣннымъ фондомъ 25 милл. р. золотомъ

изъ золота, принадлежащаго государственному казначейству, и 50 милл. р. изъ золота, принадлежащаго государственному банку. Въ 1892 г. на томъ же основаніи и для той же цѣли переданы изъ золота государственнаго банка 25 милл. р. и изъ золота государственнаго казначейства 50 милл. р. Такимъ образомъ размѣнный фондъ въ 1891—1892 гг. увеличился на 150 милл. р. и составлялъ на 1-ое января 1893 г. 361,5 милл. р. Указомъ 3-го марта 1893 г. въ размѣнный фондъ было передано изъ суммъ государственнаго казначейства золота на 99,2 милл. р., указомъ 9 декабря 1894 г. — на 65,4 милл. р. золота. Въ 1896 г. размѣнный фондъ былъ увеличенъ еще на 50 милл. р.; за взятіемъ изъ него нѣкоторыхъ суммъ онъ составлялъ на 1-ое января 1897 г. 500 милл. р. Въ видахъ увеличенія металлическаго обезпеченія кредитныхъ билетовъ указомъ 8 іюля 1896 г. былъ заключенъ 3% заемъ на 100 милл. руб. Дальнѣйшей подготовительной мѣрой, необходимой для денежной реформы, явилось упроченіе колеблющейся, главнымъ образомъ вслѣдствіе заграничной спекуляціи, цѣнности кредитнаго рубля. Для борьбы съ спекуляціей необходимо было предварительно ознакомиться съ ея средствами и въ точности опредѣлить количество кредитныхъ билетовъ, которыми она располагала. 29 марта 1893 г. издано было законеніе объ установленіи до 1-го января 1894 г. таможенной пошлины въ размѣрѣ 1 коп. со ста рублей на вывозимые изъ-за границы и ввозимые оттуда кредитные билеты, исключительно для статистическихъ цѣлей. 29 декабря 1893 г. мѣра эта была продолжена еще на три года. Въ тѣхъ же видахъ послѣдовало воспрещеніе сдѣлокъ на разность по покупкѣ и продажѣ золотой валюты и вообще цѣнностей, писанныхъ на эту валюту, при чемъ кредитныя и банкирскія заведенія были подчинены особому надзору м-ва ф-совъ (законъ 8 іюня 1893 г.) Тогда же издано было законеніе объ усиленіи надзора за биржами, также въ видахъ пренятствованія спекуляціи съ кредитнымъ рублемъ. Вмѣстѣ съ тѣмъ приступлено къ воздѣйствию на курсъ непосредственно путемъ покупки и продажи траттъ. Благодаря этимъ мѣрамъ, колебанія валюты постепенно стали уменьшаться: въ 1891-мъ году они составляли на Лондонъ 29,41%, въ 1892 г.—8,79%, въ 1893 г.—5,36%, въ 1894 г.—2,8%. Закономъ 8 мая 1895 г. разрѣшено заключать сдѣлки на золотую монету, производя по нимъ уплату либо золотой монетой, либо кредитными билетами по курсу на золото въ день действительнаго платежа. Министру финансовъ было предоставлено разрѣшать, по желанію плательщиковъ, пріемъ золотой монеты въ уплату акцизныхъ сборовъ по назначенному напередъ курсу. 15 мая 1895 г. изданы правила о допущеніи металлическихъ депозитныхъ квитанцій къ пріему казною наравнѣ съ золотой монетой во всѣ платежи, производство которыхъ разрѣшено въ золотой монетѣ. Квитанціи эти введены были еще въ 1876 г. и выдавались государственнымъ банкомъ частнымъ лицамъ въ обменъ на золото въ слиткахъ, иностранную

золотую монету, иностранные банковые билеты и пр. Выпуск депозитных квитанций был до тех пор очень незначителен и к концу каждого года обыкновенно он извлекался из обращения. Вследствие нового закона, выпуск металлических квитанций быстро развился, достигнув в 1895 г. 62,2 милл. руб., в 1896 г. — 171,7 милл. руб. Для дальнейшего водворения золота в народном обращении 24 мая 1895 г. всем конторам и отделениям государственного банка разрешено покупать золотую монету по определенному курсу, а 8 конторам и 25 отделениям — не только покупать, но и продавать и производить платежи по тому же курсу. 20 июля 1895 г. разрешен государственному банку прием золотой монеты на текущий счет; вслед за тем и частные петербургские банки объявили, что будут принимать золото по текущим счетам и по всем обязательствам. В видах облегчения для публики получения золотой монеты, главному и 16 местным казначействам разрешено было выдавать по соглашению с получателями некоторую часть следующих им из казны сумм золотой монетой по курсу, который назначен для нее при приеме в уплату акциза. 6 ноября 1895 г. допущен прием золотой монеты по желанию плательщиков кассами всех правительственных учреждений и казенных жел. дор. Для окончательного перехода к золотому обращению признано было необходимым фиксировать курс кредитного рубля, установленного 31 декабря 1895 г. в размах 7 руб. 40 к. за полумпериаль, на уровне 1 руб. 50 к. кредитных за 1 р. золота. Такой уровень представлялся наиболее близким к той цене кредитного рубля, по которой за продолжительный промежуток времени совершались все внутренние и внешние платежи и к которой применились как сельскохозяйственные, так и торговопромышленные обороты и расчеты. Такой курс, при котором между золотой и кредитной валютой устанавливалось простое соотношение 1:1½, представлял значительное облегчение при всех расчетах о платежах. В виду этих соображений курс полумпериала с 1-го января 1896 г. был установлен на год в размах 7 руб. 50 коп., а указом 8 августа 1896 г. он на таком же уровне был зафиксирован до конца 1897 г., с тем, что и по истечении 1897 г. означенная цена золотой монеты должна оставаться без изменения, пока не воспоследует о том особое распоряжение. В виду усилившегося спроса на золотую монету и необходимости приступить к новой чеканке, представлялось крайне неудобным чеканить монету вновь с надписью 5 р. и 10 р., когда она выдавалась за 7 р. 50 к. и 15 р. Вследствие этого указом 3 января 1897 г. велено было, оставив золотую монету без всякого изменения по содержанию чистого золота, проб, в весу и размахе, чеканить ее с означением на империалах цены 15 руб. и на полумпериалах цены 7 р. 50 к. Указами 8 августа 1896 г. и 3 января 1897 г. важнейшие вопросы в

деле денежной реформы были окончательно разрешены: курс кредитного рубля был узаконен, операции государственного банка по покупке и продаже золота по твердому курсу утратили характер временной меры, восстановлен размах кредитных билетов на золото. Оставалось еще установить твердые и согласованные с указом 3 января 1897 г. основания выпуска кредитных билетов в обращение. Указом 29 августа 1897 г. определено: «Государственные кредитные билеты выпускаются государственным банком в размах, строго ограниченном настоятельными потребностями денежного обращения под обеспечение золотом; сумма золота, обеспечивающего билеты, должна быть не менее половины общей суммы выпущенных в обращение кредитных билетов, когда последние не превышает 600 милл. руб. Кредитные билеты, находящиеся в обращении свыше 600 милл. руб., должны быть обеспечены золотом по крайней мере рубль за рубль, так чтобы каждым 15 р. в кредитных билетах соответствовало обеспечение золотом на сумму не менее 1 империала». К этому времени количество кредитных билетов в обращении составляло 1068,8 милл. р. Так как разменный фонд, составлявший сумму в 500 милл. р. золотом, в новой валюте был зачислен в сумму 750 милл. р., то безпроцентный долг казначейства государственному банку, составлявший разность между суммой кредитных билетов и разменным фондом, был снижен до суммы 368,8 милл. руб. На дальнейшее уменьшение этого долга обращено было золото, оставшееся от реализации 3% займа 1896 г., в сумм 75 милл. руб. золотом, с перечислением этой суммы по тому же расчету, что составляло 112,5 милл. р. В силу указа 13 декабря 1897 г. уплачено государственному банку из средств государственного казначейства 31,3 милл. р., благодаря чему безпроцентный долг уменьшился до 175 милл. р. Дальнейшее погашение этого долга состоялось в последующие 3 года, по указам 18 декабря 1898 г., 24 декабря 1899 г. и 28 апреля 1900 г., суммами в 75, 50 и 50 милл. р. За произведенным таким образом погашением долга государственного казначейства кредитные билеты обратились в настоящие билеты гос. банка. Указом 14 ноября 1897 г. повелено было на вновь изготавливаемых кредитных билетах заменить прежний текст следующей надписью: «Государственный банк обменивает кредитные билеты на золотую монету без ограничения суммы (1 р. = 1/15 империала)». Одновременно издан был указ о чеканке и выпуске в обращение, для облегчения расчетов с золотой монетой, сверх империальной и полумпериальной монеты, 5-рублевой золотой монеты достоинства в 1/3 часть империала. Вес чистого золота в 5-рублевой монете определялся в 87,12 долей; лигатурный вес ее составлял 1 золотник 0,8 долей (900 пробы); терпимость в проб определялась в 1/1000, в весе — 0,3 долей. К чеканке новой золотой мо-

неты приступлено было по указу 11 декабря 1898 г. Что касается серебряной монеты, получившей значение вспомогательного орудия обращения, то указомъ 27 марта 1897 г. предель выпуска ея въ обращение ограниченъ 3 руб. на жителя. На основаніи монетнаго устава 1899 г. приемъ вспомогательной монеты обязателенъ для частныхъ лицъ до 25 р., если монета полнопробная (1 р., 50 к. и 25 к.) и до 3 руб. — если она не полнопробная или мѣдная. Правительственныя кассы принимаютъ эту монету на всякую сумму при всѣхъ платежахъ, кромѣ таможенныхъ. Серебряная монета въ 1 р., 50 к. и 25 к. содержитъ въ себѣ 900 частей чистаго серебра и 100 частей мѣди, а серебряная монета въ 20, 15, 10 и 5 к.—500 частей серебра и 500 частей мѣди. Издаціемъ новаго монетнаго устава была закончена реформа денежнаго обращения.

Движеніе золотыхъ запасовъ государственнаго банка и государственнаго казначейства за періодъ съ 1896 г. и выпуска кредитныхъ билетовъ за тотъ же періодъ можно видѣть изъ слѣдующей таблицы:

Къ концу года.	Золота въ обращеніи.	Въ гос. б. и казнач.	Всего.	Выпускъ кред. бум.
1896 . .	37,5	1206	1243,5	1121
1897 . .	155	1315	1470	999
1898 . .	445	1446	1891	725
1899 . .	639,4	927	1566,4	630
1900 . .	684,5	807,8	1492,3	630
1901 . .	694,5	830,1	1525	630
1902 . .	737,3	927,5	1664,8	630
1903 . .	787	1058	1845	630
1904 . .	683,3	1239	1922,3	900

Къ концу сентября 1906 г. запасъ золота государственнаго банка составлялъ 1119,5 милл. р.; кредитныхъ билетовъ было выпущено въ обращеніе на 1280 милл. р., а за исключеніемъ 40 милл. кредитныхъ билетовъ, находившихся въ кассахъ государств. банка—1240 милл. р.

Литература. «Исторія мин-ва финансовъ 1802—1902» (СПб., 1902); М. Кашкаровъ, «Денежное обращеніе въ Россіи» (СПб., 1898); А. Гурьевъ, «Реформа денежнаго обращенія» (СПб., 1896, 2 ч.); П. Х. Шванебахъ, «Денежное преобразование и народное хозяйство» (СПб., 1901); Л. Словимскій, «Нашъ денежный вопросъ» и «Еще о денежной реформѣ» («Вѣсти Европы», 1897, кн. VI, XI).

Б. Брандтг.

Реформистская Германская партія.—Германско-соціальная партія реформы, составившаяся въ 1894 г. изъ германско-соціальной партіи (Либерманъ фонъ-Зонненбергъ) и германской партіи реформы и работавшая въ Эрфуртѣ въ 1895 г. компромиссную программу, вскорѣ послѣ выборовъ въ рейхстагъ 1898 г. распалась на двѣ прежнія партіи; но основатель германской партіи реформы, докторъ Веккель, вышедшій изъ нея вслѣдствіе ея сліянія съ нѣмецко-соціальной партіей, въ нее болѣе не вступалъ послѣ обратнаго выдѣленія послѣдней. Упадокъ партіи, замѣтный уже въ 1898 г., продолжался и позднѣе. На выборахъ 1903 г. она провела

въ рейхстагъ всего 5-хъ представителей, изъ которыхъ ни одинъ не пользовался въ рейхстагѣ ни малѣйшимъ значеніемъ, ни одинъ не имѣлъ сколько-нибудь извѣстнаго имени; наиболѣе крупный лидеръ партіи, Циммерманъ, потерпѣлъ неудачу въ 1903 г. на выборахъ въ г. Кассель, исконномъ владѣнн партіи реформы, уступивъ мѣсто Герлаху (послѣдователю Наумана, члена національно-соціальной партіи, послѣ распушенія послѣдней присоединившагося къ свободомыслящему союзу). Только на дополнительныхъ выборахъ 1904 г. въ 20-мъ саксонскомъ округѣ выбранъ Циммерманъ на мѣсто скончавшагося соціально-демократа Розенова. 20—22 октября 1906 г. партія устроила партийтагъ въ г. Кассель, который не имѣлъ ни малѣйшаго успѣха и положенія партіи не исправилъ.

В. В.—ав.

Рефрижераторъ или *рефрижераторъ* —см. Холодильники.

Реха (Карлъ Семеновичъ, р. въ 1853 г.)—писатель, директоръ народныхъ училищъ Эстляндской губ. Образование получилъ въ юрьевскомъ унив. Главные его труды: «Zur Frage über den Ursprung der perfektionierenden Wirkung der Verbalpräfixe» (Юрьевъ, 1893, диссерт. на степень магистра сравнительнаго языковѣдѣнія); «Нѣмецкая грамматика для русскихъ среднихъ заведеній. Ч. I. Этимологія» (Юрьевъ, 1898); «Нѣмецкая хрестоматія» (СПб., 1900).

Реципъ—двухнедѣльный врачебно-фармацевтический журналъ, выходившій въ СПб. съ 1902 по 1904 г. Ред.-изд. Е. А. Шацкій, ред. С. Л. Зальскій.

Рейуель (Магнусъ-Густавъ)—шведскій анатомъ и гистологъ, родился въ 1842 г., учился въ Упсалѣ и Лундѣ, въ 1877 г. профессоръ гистологии и анатоміи при Каролинскомъ институтѣ, съ 1890 г. путешествовалъ по Европѣ и Америкѣ съ научною цѣлью. Ученые труды Р. касаются преимущественно анатоміи и гистологии нервной системы и органовъ чувствъ позвоночныхъ животныхъ и человѣка, антропологии. Гл. тр.: «Das Gehörorgan der Knochenfische» (Стокгольмъ, 1872); «Studien in der Anatomie des Nervensystems und des Bindegewebes» (совмѣстно съ А. Кейомъ, ib., 1875—76); «Das Gehörorgan der Wirbelthiere» (ib., 1881 и 84); «Biologische Untersuchungen» (1881—82 и сл.); «Das Menschenhirn, Studien in der makroskopischen Anatomie» (1896); «Crania suecica antiqua» (1899).

Решъ (Фридрихъ Rösch)—нѣмецкій композиторъ и музык. писатель (род. въ 1862 г.). Главныя его произведенія: «Der heilige Antonius», мадригалы для мужск. и смѣшан. хоровъ, романсы, «Musikästhetische Streitfragen».

Ржевскій справочный листокъ—ежедневный справочникъ, выходившій въ Ржевѣ въ 1900—03 гг.; изд. А. М. Лосевъ.

Ржевускій (Станиславъ Rzewuski)—польскій драматургъ; род. въ 1864 г. Кромѣ критическаго очерка «Młoda Francja» и повѣсти «Hrabia Witold», Р. написалъ пьесы: «Doktor Faustyna», «Optymiści», «Bez pieniędzy»,

«Z przeciwnych obozów», «Dla miłości sztuki», «Jenerałowo», «Cudze dzieci», «Potrzebne grzeszki», «Na łaskawym chlebie», «Ostatni dzień don Juana» и др.

Ржегакова (Анна Řeháková) — чешская писательница, род. в 1850 г. Изъ ея разсказовъ и очерковъ болѣе извѣстны: «Na Slovinsku» (1891), «Povídky z cest» (1896), «Žena a život» (1898), «Povídky z hor» (1893).

Ржевичекъ (Вацлавъ Řezníček) — чешскій беллетристъ, род. в 1861 г. Изъ его повѣстей и разсказовъ болѣе извѣстны: «Léta spásy» (1882), «Na stara kolena» (1883), «U českého lva» (1883), «Za utrpení předků» (1884), «Pod praporem naděje» (1885), «Národní beseda» (1886), «Pro lepší budoucích», «Za květu mladosti» (1887), «Na ostatním penízi», «Český roman» (1892), «Krví a železem» (1893), «Poslední selské pozdvížení» (1897).

Ржешотарскій (Альфонсъ Александровичъ, 1847—1904) — металлургъ, высшее образование получилъ въ сиб. технологическомъ институтѣ (1875). Въ теченіе многихъ лѣтъ завѣдывалъ на Обуховскомъ заводѣ бессемеровской мастерской и отливомъ и закалкой орудій, а въ 1899 г. былъ назначенъ на должность главнаго металлурга завода. Въ 1902 г. занялъ кафедру металлургии въ политехническомъ институтѣ. Гл. труды: «Структура стали», «Теорія закали», «Металлографія», «О бессемерованіи», «Микроскопическое вслѣдованіе желѣза, стали и чугуна» (СПб., 1898) и др. Въ настоящемъ Словарѣ ему принадлежитъ рядъ статей по металлургии.

Ржеженскій (Адамъ Rzeżewski) — польскій беллетристъ и литературный критикъ (1845—1885). Беллетристическій псевдонимъ Р. — Аѳг. Ему принадлежитъ рядъ очерковъ о Мицкевичѣ и Кововскомъ (1871), «Riegwszy romantyk» (1883), «Ostatni Krzyżowcy», «Miłość poety», «Złudzenia» (1885), «Dwa temperamenty», «Opowiadania i studia» (1885).

***Риббекъ** (Отто Ribbeck) — филологъ; ум. въ 1898 г.

***Рибейро** (Томасъ Антонио Ribeiro Ferreira) — португальскій поэтъ и политическій дѣятель; ум. въ 1901 г.

Рибекитъ (Riebeckit) — минералъ изъ группы натр-содержащихъ роговыхъ обманокъ. Хим. составъ $\text{Na}_2\text{Fe}_2\text{Si}_2\text{O}_{12}$. Цвѣтъ черн. Сильный плеохроизмъ. Встрѣчается въ богатыхъ натромъ изверженныхъ горныхъ породахъ: въ гранитѣ Корсики, Pikes Peak (Колорадо), сѣнитѣ острова Skye и пр.

Рибитъ — см. Адонитъ (доп.).

Ригель (Германъ Riegel, 1834—1900) — нѣм. историкъ искусства, профессоръ политехническаго института въ Брауншвейгѣ. Главные его труды: «Geschichte des Wiederauflebens der deutschen Kunst zu Ende des 18 und Anfang des 19 Jahrhunderts» (Ганноверъ, 1874—75); «Beiträge zur niederländischen Kunstgeschichte» (Берл., 1882); «Geschichte der Wandmalerei in Belgien» (ib., 1882); «Peter Cornelius» (ib., 1883); «Unter dem Striche. Bunte Bilder aus beiden Welten» (2-е изд., ib., 1898); «Die bildenden Künste» (4-е изд.,

Франкф. на Майнѣ, 1895); «Beiträge zur Kunstgeschichte Italiens» (Дрезденъ, 1898).

***Ригеръ** (Францъ Ладиславъ Rieger) — чешскій политическій дѣятель; ум. 3 марта 1903 г. Характеристика и биографія — Henri Hantich, «Fr. L. R.», въ «Revue politique et parlementaire» (1905, 4).

Ригоризмъ (отъ лат. rigor — сила) — обозначаетъ строгое примѣненіе какого-либо принципа, особенно въ этикѣ. Терминъ Р. ввелъ въ употребленіе Кантъ, который противопоставлялъ ригористовъ латитудинариямъ. Первые — тѣ, которые подобно стойкамъ не допускаютъ въ вопросахъ нравственности безразличія (*indifference*); вторые, напротивъ, признаютъ, что есть дѣйствія въ нравственномъ отношеніи безразличныя.

Ригель (Елиасъ) — докторъ богословія, лютеранскій проповѣдникъ въ Болгаріи; принималъ дѣятельное участіе въ переводѣ Библіи на болгарскій языкъ, написалъ много священныхъ пѣснопѣній на болг., греческомъ и армянскомъ яз.; написалъ много философскихъ и этико-богословскихъ трактатовъ. Въ 1865 г. редактировалъ лучшую въ то время болгарскую газету «Зорница».

Ридель (Бернгардъ Riedel) — нѣм. хирургъ, род. в 1846 г., прозекторъ анатоміи въ Ростокѣ, профессоръ и директоръ хирургической клиники въ Лейпъ съ 1888 г. Ему принадлежатъ крупныя работы о болѣзняхъ печени и воспаленіи слѣпой кишки и червеобразнаго отростка. Р. — защитникъ оперативнаго лѣченія аппендицита на раннихъ стадіяхъ развитія этой болѣзни. Напеч.: «Die Pathogenese, Diagnose und Behandlung des Gallensteinlebens» (Лена, 1903) и др. въ «Langenbeck's Archiv».

Ридлеръ (Алоясъ Riedler) — нѣм. инженеръ и гидротехникъ, род. в 1850 г. Былъ профессоромъ высшей технич. школы въ Мюнхенѣ (1880—84), въ Аахенѣ (1884—88), съ 1888 г. въ Берлинѣ. Р. наряду съ академической дѣятельностью развилъ многостороннюю практическую техническую дѣятельность въ качествѣ конструктора многихъ заводовъ, водопроводныхъ и горнодѣльческихъ сооружений. Р. изобрѣтатель особаго типа безшумнаго насоса и паровыхъ турбинъ. Напеч.: «Indikatorversuche an Pumpen» (1881), «Maschinen-technische Exkursionen» (1884), «Wasserhaltungsmaschinen mit gesteuerten Ventilen» (1888), «Kraftversorgung v. Paris» (1889), «Neue Erfahrungen über Kraftversorgung» (1891), «Neuere Wasserwerkmaschinen» (1896), «Schnellbetrieb» (1899). Съ 1898 г. пожизненный членъ прусской палаты господъ.

***Ридли** (сэръ Магью, баронетъ, съ 1900 г. виконтъ White-Ridley) — англійскій политическій дѣятель. Въ 1900 г., при преобразованіи кабинета Салisbury, вышелъ въ отставку. Умеръ въ 1904 г.

Ридъ (Эдуардъ Джемсъ Reed, род. в 1830 г.) — англійскій инженеръ. Извѣстенъ своими работами по судостроенію: «Modern ships of war» (Лонд., 1888). Ему же принадлежатъ «Letters from Russia» (ib., 1876) и обширный трудъ по исторіи и внутренней жизни Японіи: «Japan, its history, traditions and religions» (ib., 1880).

Ризенталь. (Оскаръ Riesenhal, 1830—1898)—нѣмецкій орнитологъ и лѣсоводъ. Написалъ: «Die Raubvögel Deutschlands und des angrenzenden Mitteleuropas» (Кассель, 1876—78; 2-е изданіе 1894); «Jagdlexikon» (Лейпц., 1882); «Die Kennzeichen der Vögel Mitteleuropas und angrenzender Gebiete» (3 т., Берл., 1889—91). Первый томъ послѣдняго труда, подъ заглавіемъ: «Die Raubvögel», выдержалъ 4 изданія.

Ризовъ (Димитрій)—извѣстный болгарскій публицистъ и общественный дѣятель. Род. въ 1862 г.; высшее образование получалъ въ Бельгій; былъ главнымъ инспекторомъ болг. училищъ въ Македоніи. Съ 1883 г. начинается его общественно-публицистическая дѣятельность; онъ былъ депутатомъ въ Великомъ народномъ собраніи, въ 1891 г. эмигрировалъ и вмѣстѣ съ другими эмигрантами дѣятельно агитировалъ противъ Стамбулова; редактировалъ революціонную газету «Христо Ботѣвъ», въ которой рѣзко осуждалъ тогдашнее правительство, за что и былъ арестованъ; вмѣстѣ съ Ил. Георгиевымъ редактировалъ газ. «La Voix de la Macédonie». Въ 1902 г. написалъ брошюру «Отворено поздравително писмо», направленную противъ болг. экзарха и вызвавшую горячіе споры. Въ томъ же году Р. былъ назначенъ дипломатическимъ агентомъ въ Черногорію, а черезъ годъ—въ Бѣлградѣ. Въ Народномъ собраніи Р. извѣстенъ какъ одинъ изъ лучшихъ ораторовъ, въ болг. литературѣ—какъ хороший переводчикъ съ французскаго.

Рискарди (Піетро)—итальянскій математикъ. Родился въ 1828 г. Съ 1851 г. занимался практическими работами въ званіяхъ инженера, архитектора и гидравлика. Съ 1859 г. профессоръ геодезій въ моденскомъ университетѣ. Съ 1873 г. профессоръ практической геометріи въ моденскомъ техническомъ институтѣ, а съ 1877 г. въ университетѣ и въ инженерной школѣ въ Болоньѣ. Главными предметами его ученыхъ работъ были исторія и библиографія математическихъ наукъ: «Biblioteca matematica italiana dalla origine della stampa ai primi anni del secolo XIX» (Модена, 1870—80, 2-е изд., Туринъ, 1894) съ приложеніемъ (тамъ же, 1891); «Cenni sulla storia della Geodesia in Italia dalle prime epoche fin'oltre alla metà del secolo XIX» (Болонья, 1879—84).

Рискати (графы)—семья итальянскихъ математиковъ. 1) *Джаконо* (1676—1754). Главными предметами его учено-литературной дѣятельности были интегральное исчисленіе и распространеніе въ Италіи идей Ньютона. Въ области перваго значительнѣйшими изъ работъ Р. были его изслѣдованія по предмету интегрированія дифференціальнаго уравненія перваго порядка $\frac{dy}{dx} + ay^2 = bx^m$, сдѣланнаго съ этого времени извѣстнымъ въ наукѣ подъ именемъ *уравненія Рискати*. Посвященная этимъ изслѣдованіямъ статья была послана авторомъ для предварительнаго разсмотрѣнія Іоанну Бернулли, а затѣмъ появилась въ 1724 г. въ «Acta eruditorum» (Supplementa VIII). Полное собраніе сочиненій

Р.: «Opere del conte Jacopo Riccati» (Лукка, 1765).—2) *Винченцо* (1707—1775)—сынъ 1-го. Вступилъ въ орденъ іезуитовъ и былъ профессоромъ математики въ коллегіи въ Болоньѣ съ 1739 г. Онъ началъ свои изслѣдованія въ области математики съ предмета, обращавшаго на себя вниманіе Лейбница, Эйлера и др., именно съ изученія тракторіи кривой, описываемой тяжестью, прикрѣпленною къ одному концу нити, другой конецъ которой движется по прямой. Этому изученію, а также и приложенію той кривой къ построенію дифференціальнаго уравненія, онъ посвятилъ два сочиненія, обратившія на себя общее вниманіе современныхъ ученыхъ: «De usu motus tractorii in constructione aequationum differentialium commentarius» (Болонья, 1752) и «De natura et proprietatibus quarundam curvarum, quae simul cum tractoria generantur, quaeque proinde syntactoriae nominabuntur» («Commentarii dell' Accademia di Bologna», III, 1755). Математикѣ были посвящены также: «De seriebus recipientibus summam generalem algebraicam aut exponentialem commentarius» (Болонья, 1756); «Opusculorum ad res physicas et mathematicas pertinentium» (1757 и 1762); «Institutiones analyticae collectae» (1765—67; новое изданіе, Миланъ, 1775). Вопросы механики занимались слѣдующія сочиненія: «Dialogo dove ne' congressi, di più giornate delle forze vive e dell'azioni delle forze morte si tien discorso» (Болонья, 1749); «De' principii della meccanica, Lettera al Prof. V. Carina» (Венеція, 1772); «De centro aequilibrii» («Comment. Bonon.», II, ps. III, 1748); «De motibus liberis et curvilineis in vacuo» (тамъ же, IV, 1757); четыре разсужденія о прямолинейномъ движеніи тѣла, притягиваемаго или отталкиваемаго центромъ при разныхъ условіяхъ (тамъ же, VI, 1783) и др.—3) *Джордано* (1709—1790)—сынъ 1-го. Изъ его ученыхъ работъ, относящихся къ математикѣ, механикѣ, физикѣ, теоріи музыки и архитектурѣ, наибольшее значеніе имѣютъ посвященные къ изученію законовъ колебанія пластинокъ, для чего пользовался натянутою барабанною кожей. Свои изслѣдованія по атому предмету изложилъ въ замѣчательномъ мемуарѣ «Delle vibrazioni sonore del tamburo» («Saggi dell' Accademia di Padova», т. I, 1786). Также очень цѣннымъ вкладомъ въ науку считается его сочиненіе о струнахъ «Delle corde, ovvero delle fibre elastiche» (Болонья, 1767).—4) *Франческо Р.* (1718—1791)—сынъ 1-го, издалъ два сочиненія по архитектурѣ: «Dissertazione intorno all'architettura civile» (Венеція, 1761) и «Lett. al cav. di Rovero intorno a varie nuove teoriche e metodi pratici per l'architettura civile» (Тревизо, 1763).

В. В. Б.

Рикертъ (Гейнрихъ Rickert)—германскій политич. дѣятель; ум. 3 ноября 1902 г. См. Th. Barth, «Politische Porträts» (Берл., 1904).

Риль (Густавъ Riehl)—извѣстн. нѣмецкій дерматологъ и клиницистъ, род. въ 1855 г., проф. лейпцигскаго унив. съ 1896 г., преминикъ Капозі въ вѣнскомъ унив. съ 1902 г. Мно-

гочисленнымъ изслѣдованіи по болѣзнямъ кожи, о сифилисѣ, проказѣ, туберкулезѣ, рагѣ и др.

Римляне—посланіе къ нимъ апостола Павла. Римская церковь (см. XXVI, 721) до прибытія апост. Павла состояла изъ большого числа членовъ, но вслѣдствіе разнородности ея состава въ ней происходили распри касательно правъ иудеевъ и язычниковъ на царство Божіе. Апост. Павелъ, находившійся въ сношеніяхъ съ многими членами римской церкви и, вѣроятно, отъ нихъ слышавшій о процвѣтаніи христіанства въ столицѣ имперіи, еще за нѣсколько лѣтъ до написанія своего посланія, стремился въ Римъ, но дѣятельность на Востокъ удерживала его отъ исполненія этого намѣренія. Отправляясь въ Иерусалимъ съ соборною въ Македоніи и Ахаіи милостынею и надѣясь скоро отуда предпринять путешествіе на Западъ, апостоль шлетъ Р. свое посланіе. Ближайшимъ къ тому поводомъ было отправленіе въ Римъ діакониссы Фивы, которая лично могла доставить римлянамъ посланіе апост. Павла и сообщить имъ свѣдѣнія о немъ. Такъ какъ Р. уже достаточно были знакомы съ истинами христіанства, то апостоль ближайшимъ образомъ имѣлъ въ виду только преподать имъ «нѣкое дарованіе духовное къ утвержденію въ вѣрѣ», т. е. какъ объясняетъ блаж. Феодоритъ, хотѣлъ «доказать необходимость спасительной проповѣди, ея пользу и дѣйствительность для всѣхъ людей, и иудеевъ, и эллиновъ». Стремясь къ этой цѣли, апостоль въ то же время достигалъ и другой—примиренія враждующихъ партій въ церкви римской. Апостоль прямо не направляетъ своего посланія противъ споровъ, происходившихъ между Р., но, излагая главныя основанія христіанскаго ученія и опровергая заблужденія иудеевъ и эллиновъ, тѣмъ самымъ полагаетъ конецъ недоумѣніямъ и спорамъ. Все посланіе проникнуто мыслію оправданія грѣшника предъ Богомъ вѣрою въ Иисуса Христа. Апостоль доказываетъ виновность всѣхъ людей предъ Богомъ, обличаетъ эллиновъ въ томъ, что они заглушили врожденную человѣку способность различать добро и зло, еще болѣе обличаетъ иудеевъ за то, что они не воспользовались данными имъ преимуществами. Такъ какъ иудеи были слишкомъ привязаны къ закону, то апостоль раскрываетъ истинное значеніе закона и недостаточность этого средства къ оправданію, не вслѣдствіе его несовершенства, а по немощи исполнителей закона. Къ догматическимъ истинамъ апостоль присоединилъ, какъ необходимые выводы, истины практическія, «вмѣстѣ и истинѣ обучая, и образуя нравы» (Феодоритъ). Посланіе къ Р. написано въ Коринѣ въ февралѣ или мартѣ мѣсяцѣ 59-го года. Подлинность посланія къ Р. имѣетъ за себя какъ внутренній доказательство, такъ и внѣшнія свѣдѣтельства. Климентъ Римскій, Поликарпъ Смирнскій, Иринеи, Тертуліанъ, Климентъ Александрійскій и всѣ позднѣйшіе писатели, даже еретики, знаютъ и цитуютъ это посланіе. Только относительно цѣлости посланія и вставки или пропуска нѣкоторыхъ главъ и стиховъ существовали и существуютъ

сомнѣнія. По свѣдѣтельству Оригена, еретики Маркіонъ отсѣкъ весь конецъ посланія къ Р., начиная съ 24 ст. XIV-й главы, признавая его неподлиннымъ. Новѣйшая критика, основываясь на этомъ указаніи и на внутреннемъ содержаніи послѣднихъ двухъ главъ, признаетъ ихъ позднѣйшимъ прибавленіемъ или отрывками изъ другихъ какихъ-нибудь посланій. Указаніе Оригена свидѣтельствуеетъ, однако, въ пользу подлинности этихъ главъ; къ тому же заключенію приводитъ и существованіе ихъ въ древнѣйшихъ рукописяхъ. См. епископъ Теофанъ, «Толкованіе посланія св. апостола Павла къ римлянамъ» (М., 1890); епископъ Никаноръ, «Объясненіе посланія св. апостола Павла къ римлянамъ» (СПб., 1891).

Римскій-Корсаковъ (Николай Андреевичъ). Новыя его произведенія: оперы—«Сказка о царѣ Салтанѣ, о сынѣ его славномъ и могучемъ богатырѣ князѣ Гвидонѣ Салтановичѣ и о прекрасной царевнѣ лебеди», по Пушкину (1900); «Сервилья», по Мюю (1902); «Конецъ безсмертныя» (1902)—осенняя сказочка; «Панъ воевода» въ 4 д.; «Сказаніе о невидимомъ градѣ Китежѣ и дѣвѣ Февроніи».

Рина (*Rhina squatina* s. *Squatina angelus*)—небольшая акула, именуемая морскимъ ангеломъ. По сплюснутой дорзо-вентральной формѣ тѣла и по положенію переднихъ парныхъ плавней, расположенныхъ горизонтально по бокамъ головы, приближается къ скатамъ, но передняя часть этихъ плавниковъ отдѣлена еще отъ головы и жаберныя щели по бокамъ, а не снизу. Нѣтъ анального плавника и безъ мигательной перепонки. Кожа густо покрыта плакодными чешуями и употребляется въ столарномъ дѣлѣ вмѣстѣ наждачной бумаги. Мясо мало употребительно, ибо невкусно. Живородяща. Весьма обыкновенна въ европейскихъ, а также и въ другихъ моряхъ.

В. М. Ш.

Рингъ (Max Ring)—нѣм. романистъ; ум. въ 1901 г.

Ринеманова зелень—см. Кобальтъ и Зеленыя краски.

Ринкитъ—минералъ, близкій іонструпиту. Встрѣчается въ южной Гренландіи.

Ринофила (греч.)—шишковатый носъ. На носу образуются бугристыя наросты, мягкіе на ощупь и свѣшивающіеся иногда въ видѣ лопастей; покрывающая ихъ кожа имѣетъ обыкновенно красный или сине-багровый цвѣтъ; въ буграхъ видны черныя точки, образовавшіяся отъ закупорки расширенныхъ протоковъ салныхъ железъ; при надавливаніи изъ нихъ выдѣляется въ большомъ количествѣ кожное сало. Наросты могутъ быть незначительной величины; иногда, однако, они достигаютъ величины кулака и могутъ даже препятствовать бинокулярному зрѣнію, вслѣдствіе чего больные пріобрѣтаютъ привычку смотрѣть только однимъ глазомъ, наклоняя голову на бокъ. Сущность болѣзни заключается въ разрастаніи соединительной ткани и салныхъ железъ кожи. Часто она находится въ связи съ разстройствами пищеваренія, а у женщинъ—съ заболѣваніями половыхъ органовъ. Пристрастіе къ спиртнымъ

напиткамъ можетъ лишь способствовать развитію болѣзни, но не можетъ вызвать ее. Лѣченіе, если возможно, причинное, т. е. устраненіе разстройства пищеваренія или половыхъ органовъ. Въ слабо выраженныхъ случаяхъ помогаетъ иногда массажъ кожи носа. Въ рѣзко выраженныхъ случаяхъ можетъ помочь только оперативное удаленіе гипертрофированной кожи, при чемъ во время операціи полезно руководствоваться фотографіей, снятой до развитія Р. *Л. Якобзонъ.*

Риноцель—полость обонятельныхъ лопастей мозга позвоночныхъ, стоящая въ сообщеніи съ боковыми желудочками полушарій и, слѣд., со всей системой мозговыхъ полостей. Р., въ зависимости отъ формы обонятельныхъ лопастей, можетъ или непосредственно примыкать къ боковымъ желудочкамъ или стоять съ ними въ сообщеніи посредствомъ канала, пронизывающаго иногда довольно длинную ножку (tractus olfactorius), на которой сидятъ обонятельная лопасть.

Рисевичъ (Юванъ)—сербскій политич. дѣятель; ум. 4 сент. 1899 г.

Рисъ (Джонъ Rhys) — англійскій филологъ, род. въ 1840 г., профессоръ кельтскихъ языковъ въ оксфордскомъ университетѣ. Главные труды: «Lectures on Welsh philology» (Л., 2 изд., 1879); «Celtic Britain» (2 изд., 1884); «Studies in the Arthurian legend» (Оксфордъ, 1891); «The Welsh people» (2 изд., 1904); «Celtic folklore» (1901). Онъ же издалъ вмѣстѣ съ Эвансомъ серію памятниковъ валлійской литературы: «Mabinogion» (1887), «The Bruts» (1890) и др.

Риттеръ (Анна Ritter)—нѣмецкая поэтесса. Род. въ 1865 г.; произвела значительное впечатлѣніе своими «Gedichte» (1898).

Риттихъ (Александръ Александровичъ)—административный дѣятель и писатель, сынъ А. О. Р. (XXVI, 819). Родился въ 1868 г. Образование получилъ въ Александровскомъ лицѣѣ. Состоитъ директоромъ департамента государственныхъ земельныхъ имуществъ. Принималъ участіе въ трудахъ особаго совѣщанія о нуждахъ сельскохозяйственной промышленности, по порученію котораго редактировалъ «Сводъ трудовъ мѣстныхъ комитетовъ о нуждахъ сельскохозяйственной промышленности»; имъ составлены два выпуска «Свода»—«Крестьянское землепользованіе» (1903) и «Крестьянскій порядокъ» (1904). Написалъ еще: «Переселенческое и крестьянское дѣло въ Южно-Уссурийскомъ краѣ» (1899) и «Зависимость крестьянъ отъ общины и міра» (1903).

Риттландъ (Клаусъ Rittland) — псевдонимъ нѣмецкой писательницы Гейротъ. Род. въ 1864 г.; написала рядъ новеллъ и романовъ — «Ihr Sieg» (1896), «Unter Palmen», «Weltbummler», «Ein Moderner» (1902), «Sanitätsraths Türkin», «Anna Priszewska», «Nur Weib», «Lebensgefährter», «Die das Leben lieben», «Auf neuen Wegen» (1904) и др.

Риттнеръ (Эдуардъ Rittner)—австрійскій политич. дѣятель; ум. въ 1899 г.

Риттеръ (Вацлавъ Rittner)—польскій беллетристъ (псевд. Tomasz Czaszki), род. въ 1873 г. Написалъ рассказы: «Doga», «Lilu»

(1893), «Drei Frühlingstage» (1898), пьесы «Sąsiadka» (1902), «Maszyna» (1903) и др.

Ритчи (Чарльзъ Томсонъ Ritchie)—великобрит. политич. дѣятель. Въ 1900 г. занялъ мѣсто мин-ра вн. дѣлъ въ преобразованномъ кабинетѣ Салисбери. Въ 1902 г. получилъ въ кабинетѣ Бальфура постъ канцлера казначейства; проводилъ фритредерскую политику, онъ былъ главнымъ и постояннымъ антагонистомъ Чамберлена. Вмѣстѣ съ послѣднимъ вышелъ въ отставку въ сент. 1903 г. На выборахъ 1906 г. въ палату общинъ не выступалъ. *В. В.—сѣ.*

Рихтгофенъ (Освальдъ, баронъ von Richthofen), сынъ Эмиля Р. (XXVI, 822)—германскій политическій дѣятель (1847—1906). Принималъ участіе рядовымъ въ войнѣ 1866 г. и офицеромъ въ войнѣ съ Франціей; съ 1885 по 1896 г. былъ представителемъ Германіи въ управленіи египетской dette publique. Въ 1897 г. Бюловъ, назначенный статсъ-секретаремъ ин. д., сдѣлалъ его младшимъ статсъ-секретаремъ, а когда въ окт. 1900 г. гр. Бюловъ сдѣлался канцлеромъ, то Рихтгофенъ занялъ мѣсто статсъ-секр. по иностр. дѣламъ. Самостоятельной политич. фізіономіи Р. не имѣлъ; онъ былъ тѣнью Бюлова. Въ 1904 г. прусское правительство создало въ угоду Россіи процессъ (въ Кенигсбергѣ), въ которомъ обвинялись нѣкоторые прусскіе граждане за помощь русскимъ въ доставкѣ нелегальной литературы въ Россію и т. п. Всю тяжесть переговоровъ съ Россіей по этому поводу взялъ на себя Р. и стойко вынесъ въ рейхстагѣ и запросы, и крики: «пфуй!» Онъ же взялъ на себя отвѣтственность за высылку русскихъ эмигрантовъ, равносильную выдачѣ ихъ русской полиціи. *В. В.—сѣ.*

Рихтгофенъ (баронъ Фердинандъ ф.-) —геологъ; умеръ въ сентябрѣ 1905 года.

Рихтеритъ—марганцовая роговая обманка, характерная большимъ содержаніемъ (7—9%) Na₂O. Образуетъ длинныя желтыя или красныя иголки въ магнитномъ желѣзнякѣ Пайсберга и въ известнякѣ близъ Långban (въ Швеціи).

Рихтеръ (Густавъ-Карль-Людвигъ Richter) — нѣмецкій истор. живописецъ; род. въ 1823 г., ум. въ 1884 г.

Рихтеръ (Дмитрій Ивановичъ)—статистикъ. Род. въ 1848 г. Былъ 3 года студентомъ института путей сообщенія; затѣмъ слушалъ лекціи въ заграничныхъ университетахъ. Съ 1876—89 г. Р. служилъ въ тверскомъ губ. земствѣ, сначала по страхованію, потомъ въ статистич. отдѣленіи тверского губ. земства и содѣйствовалъ выработкѣ особыхъ приемовъ территориальной статистики по учету земель съ полученіемъ свидѣній на волостныхъ сѣздахъ и обратилъ специальное вниманіе на изслѣдованіе хозяйства на церковныхъ земляхъ. Съ 1890 г. занимаетъ должность завѣдующаго статистикой въ дворянскомъ банкѣ. По инициативѣ Р. въ 1894 г. учреждена статистич. комиссія Имп. Вольн. Эконом. Общества. Въ 1900—03 гг. Р. состоялъ секретаремъ Вольн. Экон. Общ. и редактировалъ его «Труды». Первые печатныя работы Р. помѣщены въ нѣкоторыхъ загра-

вичныхъ изданіяхъ. Тверскимъ земствомъ изданы составленные имъ, отчасти вмѣстѣ съ В. И. Покровскимъ, описанія уѣздовъ Ржевскаго (1885) и Вышневолоцкаго (1889) и «О цѣнности и доходн. земель Ржевскаго у.» (1884). Изъ другихъ работъ Р. выдается «Опытъ раздѣленія Евр. Россіи на районы по естеств. и экономич. признакамъ» («Труды В. Э. Общ.», 1898); къ той же темѣ Р. вернулся въ сборникѣ, изданномъ въ честь И. А. Стебута въ 1904 г. Въ сборникѣ «Вліяніе урожая въ хлѣбн. цѣнѣ» (1897) Р. принадлежатъ статьи: «Задолженность частн. землевладѣнія». Въ 1904 г. напечаталъ статью «Bemerkung über die twerischen Karelrier» въ гельсингфорск. «Journ. de la société finno-ougrienne». Въ настоящемъ Словарѣ Р. напечаталъ много статей по географіи и статистикѣ; былъ помощникомъ редактора геогр. отдѣла, а теперь состоитъ его редакторомъ. *А. Ф.—товъ.*

Рихтеръ (Евгеній Richter)—германскій политическій дѣятель. Въ 1901—02 гг., во время обсуждения въ рейхстагѣ проекта новаго таможеннаго тарифа, значительно усилившаго аграрный протекціонизмъ, Р. выступилъ его рѣшительнымъ и энергичнымъ противникомъ; но когда социаль-демократы и Свободомыслящій Союзъ, бывшіе тоже его противниками, въ борьбѣ съ нимъ прибѣгли къ обструкціи, то Р. не только не пошелъ съ ними, но весьма энергично напалъ на нихъ, обвиняя ихъ въ униженіи парламентаризма. Справа его стали называть «честнымъ врагомъ»; на лѣвой и въ рядахъ Свободом. Союза противъ него усилилось раздраженіе, которое въ одномъ изъ засѣданій рейхстага проявилось въ громкомъ возгласѣ Бебеля по его адресу: «Предатель меньшинства», страшно оскорбившемъ Р.; онъ обратился къ президенту съ просьбой оградить его отъ оскорбленій. Во время выборовъ въ рейхстагъ въ 1903 г. Р. выстроилъ фронтъ своей партіи налѣво и направо, рѣшительно отказываясь отъ какихъ бы то ни было соглашеній съ социаль-демократами, на чемъ настаивалъ Бартъ (Свободом. Союзъ). За Р. шла его партія, и эта непримиримая тактика отразилась на ней очень тяжело (см. Свободомыслящіе). Можно сказать, что Р. и создалъ свободомыслящую партію, и погубилъ ее. Онъ былъ выбранъ въ рейхстагъ на перебаллотировкѣ, но по болѣзни болѣе почти не появлялся въ немъ. Ум. 10 марта 1906 г. Смерть его примирила съ нимъ и соц.-демократовъ; во многихъ соц.-демократич. газетахъ отмѣчались его крупныя заслуги въ борьбѣ за свободу, за парламентаризмъ, противъ милитаризма, протекціонизма, расточительности народныхъ средствъ и т. д.; были, однако, голоса и крайне враждебные (Мерингъ въ «Neue Zeit»). Въ 1903 г. въ Берлинѣ появилась 10-мъ, сильно переработаннымъ изданіемъ, его «Politisches ABC-Buch»; вышелъ также длинный рядъ его новыхъ брошюръ и рѣчей. По-русски появились его «Социаль-демократическія картинки будущаго по Бебелю» (безъ означенія года; вышло въ 1905 или 1906 г.). *В. В.—ст.*

Рицони (Александръ Антоновичъ)—

живописецъ-жанристъ; окончилъ жизнь самоубійствомъ въ Римѣ, въ 1902 г.

Ричль (Альбрехтъ Ritschl)—протестантскій богословъ; ум. въ 1889 г.

Ричль (Отто Ritschl, род. въ 1860 г.)—нѣм. протестантскій богословъ, профессоръ въ Килѣ, затѣмъ въ Боннѣ. Написалъ: «Surgian von Karthago und die Verfassung der Kirche» (Геттингенъ, 1885), «Schleiermachers Stellung zum Christentum» (Гота, 1888), «Die Sendung des Bischofs Dr. Ritschl nach St.-Petersburg im Jahre 1829» (Боннъ, 1890); «Albrecht Ritschls Leben» (Фрейбургъ, 1892—96); «Nietzsches Welt- und Lebensanschauung» (ib., 2-ое изд. 1899), «Die Kausalbetrachtung in den Geisteswissenschaften» (Боннъ, 1901); «Wissenschaftliche Ethik und moralische Gesetzgebung» (1903).

Ришаръ (de Saint-Victor)—философъ (умеръ въ 1173 г.). Его сочиненіе: «De trinitate» трактуетъ догматъ о Св. Троицѣ и опредѣляетъ Бога какъ любовь. Р.—мистикъ; онъ указываетъ 6 ступеней созерцанія. О немъ см. G. Engelhardt, «Richard von St.-Victor und Johannes Ruysbroek» (1838); Kaulich, «Die Lehre des Hugo und Richard von St.-Victor» (1864).

Рише (Поль-Мари Richer, род. въ 1849 году)—извѣстный французскій врачъ-неврологъ. Въ 1882—95 гг. стоялъ во главѣ лабораторіи клиническихъ болѣзней нервной системы въ Парижѣ. Ученикъ и послѣдователь Шарко, онъ написалъ рядъ работъ по анатоміи и физиологіи, а также объ истеріи и гипнотизмѣ: «Etudes cliniques sur la grande hystérie ou hystéro-épilepsie» (Парижъ, 1885); «Anatomie artistique» (ib., 1890, съ 100 табл.), премирована парижской академіей изящныхъ искусствъ и академіей наукъ; «Physiologie artistique de l'homme en mouvement» (ib., 1895). Вмѣстѣ съ Шарко онъ издалъ: «Les Démoniaques dans l'art» (ib., 1886); «Les difformes et les malades dans l'art» (ib., 1889).

Ріо-де-Жанейро—стол. Бразиліи (XXVI, 849); 750000 жит. (1900 г.).

Ріолитъ—новѣйшая изверженная горная порода порфиrowого типа, состоящая изъ основной массы и щелочнаго полевого шпата, кварца, слюды, пироксена и амфиболо. Синонимъ: лпаритъ=кварцевый трахитъ.

Робертсонъ (G. Croom Robertson, 1842—1892)—англійскій философъ, профессоръ философіи въ University College въ Лондонѣ. Сначала онъ стоялъ на эмпирической точкѣ зрѣнія, но въ послѣднихъ своихъ сочиненіяхъ болѣе склоняется на сторону Лейбница и Лотце. Главнѣйшіе его труды: «Philosophical Remains» (Лонд., 1895); «Elements of general Philosophy» (ib., 1896); «Elements of Psychology» (ib., 1896). См. Ибервергъ-Гойнае, «Исторія новой философіи» (СПб., 1899).

Робертсъ (сэръ Фредерикъ Слей Робертсъ, съ 1892 г. баронъ of Kandahar and Waterford, съ 1901 г. графъ of Pretoria)—англ. фельдмаршалъ. Въ дек. 1899 г., когда война Англій съ бурями получила неблагоприятный для первой оборотъ, Р. былъ назначенъ главнокомандующимъ англ. войскъ въ Южной Африкѣ. Начальникомъ своего глав-

наго штаба онъ назначилъ ген. Китченера. Прибытіе Р. и Китченера быстро измѣнило положеніе дѣлъ на театрѣ военныхъ дѣйствій. Уже въ февралѣ Р. успѣлъ освободить отъ осады Кимберлей, 27 февраля принудилъ генерала Кронье къ капитуляціи съ цѣлой арміей при Паардебергѣ; вслѣдъ за тѣмъ онъ занялъ Влумфонтейнъ, а 5 июня 1900 г.—Преторію. 28 мая 1900 г. онъ провозгласилъ Оранжевую республику, 1 сент.—Южно-Африканскую присоединенными къ Великобританіи на правахъ колоній; 19 сент. объявилъ войну оконченою, но фактически она продолжалась еще два года. 30 ноября 1900 г. онъ передалъ главное командованіе Китченеру и уѣхалъ въ Англію. Въѣздъ его туда былъ триумфальнымъ шествіемъ. Палата общинъ назначила ему національный даръ въ 100000 фв. ст. Между тѣмъ въ радикальной печати противъ него велся походъ; указывалось, что веденіе имъ войны сопровождалось рядомъ безцѣльныхъ жестокостей. Лагеря, въ которыхъ онъ поселялъ плѣнныхъ—мужчинъ, женщинъ и дѣтей,—были хуже всякихъ тюремъ; его дѣйствія возбуждали ненависть къ Англіи. Въ 1901 г. Р. назначенъ главнокомандующимъ великобританскихъ войскъ; въ 1904 г. оставилъ эту должность вслѣдствіе недовольства нѣкоторыми нововведеніями въ арміи. Въ 1898 г. въ Калькуттѣ ему воздвигнута конная статуя. Р. написалъ: «The rise of Wellington» (Л., 1895); «Forty one years in India» (Л., 1897). Биографіи Р. написали: Groser (Л., 1900), Jerrold (Л., 1900), Cairnes (Л., 1901), Cobban (Л., 1902). В. В.—въ.

Робертъ (Карлъ)—нѣм. филологъ и археологъ (род. въ 1850 г.), профессоръ берлинскаго, потомъ галльскаго университета, директоръ археологич. музея. Гл. тр.: «De Apollodori bibliotheca», «Archäolog. Märchen» (1886), «Die antiken Sarkophagreliefs» (1890 и 1898) и «Studien zur Ilias» (1901). Въ 1894 г. издалъ въ новой переработкѣ соч. Преллера, «Griech. Mythologie» (1894).

Робертъ-Флери (Жозефъ-Николѣ)—франц. живописецъ историческаго жанра: ум. въ 1890 г.

Рогатки (Ceratophrys)—крупныя лягушки, принадлежащія къ семейству Cystignathidae. Представители рода Ceratophrys, живущіе исключительно въ Южной Америкѣ, по общей формѣ тѣла напоминаютъ жабы; голова у нихъ очень большая; ноги толстыя, переднія четырехпалыя, заднія пятипалыя; языкъ съ глубокой вырѣзкой; надъ глазами находятся у нихъ своеобразныя заостренные наросты (удлиненные верхнія вѣки) въ формѣ рожковъ; на головѣ и спинѣ проходятъ кромѣ того высокій гребень и швы. Окраска Р. обыкновенно яркая съ черными, зелеными и желтыми полосами и пятнами. Пища ихъ состоитъ изъ насекомыхъ, улитокъ, мелкихъ млекопитающихъ и птицъ. Наиболее извѣстными видами являются *C. cornuta*, живущая въ Бразиліи и называемая тамъ итаннѣй, 15—20 сант. длиной и *C. boiei*, распространенная въ Гвіанѣ и Бразиліи.

Рогге (Бернгардъ Rogge)—протестант. проповѣдникъ и писатель, род. въ 1831 г. Въ

качествѣ полковаго священника участвовалъ во франко-прусской войнѣ. Нап.: «Die evang. Feld- und Lazarettgeistlichen im Feldzuge v. 1870—71» (1872), «Vom Kurhut zur Kaiserkrone» (1891—92 и позже), «Bei der Garde. Erlebnisse und Eindrücke aus Kriegsjahr 1870—71» (1895); «Illustrierte Gesch. d. Reformation in Deutschland» (1898—99) и др.

Рогенговеръ (Алоизій Rogenhofer)—австрійскій энтомологъ (1831—1897), состоялъ хранителемъ привѣнскомъ естественноисторическомъ музеѣ, работалъ надъ морфологіей и систематикой чешукрылыхъ насекомыхъ. Изъ числа научныхъ трудовъ Р. вниманія заслуживаютъ преимущественно слѣдующіе: «Afrikanische Schmetterlinge des K. K. naturhistor. Hofmuseums» («Ann. Wien. Hofm.», IV и VI); «Ueber die taschenförmigen Hinterleibsanhänge der weiblichen Schmetterlinge der Acraeiden» («Verh. zool.-bot. Ges.», 1892) и др. Въ капитальномъ трудѣ вѣнской академіи «Novara-Expedition» Р. обработалъ чешукрылыхъ. Н. Н. А.

Роговская—станція Темрюкскаго отд., Кубанской обл., на почт. дорогѣ отъ ст. Кисляковка Владикавказской ж. д. въ ст. Новоникестеблевскую. Вмѣстѣ съ хуторами 8905 жит., малороссы. Земледѣліе; есть садоводы, огородники и рыбаки. Церк., школа, почта и тлгр.

Роговскій (Евгеній Александровичъ)—физикъ и метеорологъ, род. въ 1855 г. Окончивъ курсъ спб. университета по физико-математическому факультету въ 1882 г., былъ оставленъ при университетѣ для приготовления къ профессорскому званію. Въ 1887 г. былъ командированъ русскимъ физико-химическимъ общ. для фотометрическихъ измѣреній въ составъ комиссіи для изслѣдованія полного солнечнаго затмѣнія 7-го авг. 1887 г. По защитѣ диссертациі: «О вѣншей теплопроводности серебряныхъ проволокъ въ водѣ» (СПб., 1903) получилъ степень магистра физики и въ теченіе 1903—1904 гг. читалъ лекціи по кинетической теоріи газовъ въ спб. университетѣ въ качествѣ приватъ-доцента, а съ 1904 г. состоитъ и. д. экстраординарнаго профессора по кафедрѣ физики и метеорологіи въ харьк. унив. Печати. труды Р.: «О строеніи земной атмосферы и общихъ законахъ теоріи газовъ» («Журн. Русск. Физ.-Хим. Общ.», т. XVI, 1884) и «Извѣстія Русск. Астроном. Общ.», 1906; «О температурѣ и составѣ атмосферъ солнца и планетъ» (рядъ статей въ «Журн. Рус. Физ.-Хим. Общ.», т. XVI, 1884, т. XVII, 1885; «Извѣстія Русск. Астроном. Общ.», вып. VII, 1898; вып. VIII, 1899; «Astrophysical Journal», т. XIV, 1901; «Nature», т. 66, 1902); «Отчетъ о фотометрическихъ измѣреніяхъ во время полного солнечнаго затмѣнія 7 авг. 1887 г.» («Журн. Русск. Физ.-Хим. Общ.», т. XX, 1888); «О новой звѣздѣ Персея» (статья въ «Извѣстіяхъ Русск. Астроном. Общ.», IX, 1901 и «Astron. Nachrichten», № 3724, 1901); «Кинетическая теорія газовъ» («Энциклопед. Словарь» Брокгауза-Ефрона, т. XV); «Лучистая теплота» (ib., т. XVIII); «О значеніи наблюденій надъ солнечною радіаціею» («Протоколъ засѣданія Русскаго Отдѣленія Международн. Комиссіи

для исследования солнца 3 янв. 1905», СПб., 1905) и друг.

Рогожка—см. Хлопчатобумажная ткань и Переплетение нитей в тканях (XIII, 247).

Рогошь (Юсифъ Rogosz)—польскій беллетристъ и публицистъ (1844—1896). Послѣ перваго сборника стихотвореній (1863) Р. писалъ главнымъ образомъ повѣсти и рассказы. Ему же принадлежатъ: экономическое исследование «Chogoby Galicyi» (1876—1878) и книга о художникахъ А. Гроттеръ и Я. Матейкѣ (1875). Въ Краковѣ издавалъ антисемитическій органъ «Głos Narodu».

Родевичъ (Михайлъ Васильевичъ)—писатель, белорусскъ по происхожденію. Род. въ 1838 г. Учился въ с.-петерб. духовной академіи и слѣб. университетѣ. Былъ преподавателемъ русской словесности въ гимназіяхъ; окончилъ службу начальникомъ варшавской учебной дирекціи. Писалъ въ «Искрѣ» и въ другихъ изданіяхъ, подъ псевдонимомъ *Обыкновенный Наблюдатель* и друг. Отдѣльно издалъ: «Наша общественная нравственность», «Новый Митрофанъ», «Черты послѣпетровской русской исторіи» и друг.

Родесія—страна, лежащая къ С и З отъ Трансваала и раздѣляемая рѣкой Замбези на двѣ части: Сѣверную и Южную. Сѣверная дѣлится на двѣ провинціи: сѣверо-восточную и сѣверо-западную Р., а южная состоитъ изъ двухъ частей: Машоналандъ и Матабелеландъ. Пространство Сѣв. Р.—667000 кв. километровъ, Южн. Р.—391 тыс. квадр. километровъ. Число жителей въ 1904 г. въ Южн. Р.: европейцевъ 12600, бѣлыхъ, родившихся въ Африкѣ, около 2000, туземцевъ, приблизительно, 594000. Населеніе Сѣв. Р. не можетъ быть определено даже съ такой степенью приближенія; европейцевъ тамъ всего нѣсколько сотенъ, а туземцевъ вѣроятно не менѣе 600—700 тысячъ. Наибольше крупныя европейскія поселенія: въ Сѣв. Р.—фортъ Джемсонъ и Чиллингъ, въ Южной Р.—Булавайо и Салисбери. Главный центръ торговли всей Р.—Булавайо, который теперь соединенъ желѣзной дорогой съ Капштадтомъ (болѣе 2000 километровъ) и съ Беира на Индійскомъ океанѣ (болѣе 1000 км.). Администр. центръ—Салисбери. Климатъ Сѣв. Р. тропическій, почти невыносимый для европейцевъ; климатъ Южн. Р. умеренный и довольно здоровый; средняя годичная температура послѣдней 18° Ц.; болѣе холодный мѣсяцъ—июль (темп.—15° Ц.), болѣе жаркій—ноябрь (26°); съ ноября до марта періодическіе дожди. Южная Р. представляетъ высокое плоскогорье (до 1500 метровъ), Сѣверная—значительно ниже и болѣею частью болотиста. Главныя предметы добычи и вывоза—золото, слоновая кость, каучукъ. Существуетъ предположеніе, что Р. есть именно та страна Офиръ, съ которой по библейскимъ даннымъ велѣ торговныя сношенія царь Соломонъ. Завоеванная Капландіей, во главѣ правительства которой стоялъ въ то время Сесиль Родсъ, Р. съ 1895 г. находится во владѣніи британской южно-африканской компаніи (British South-African Company). Во главѣ управленія Р. стоитъ англійскій резидентъ, назначаемый великобританскимъ министромъ колоній; при

немъ состоитъ исполнительный совѣтъ, члены котораго назначаются на трехлѣтній срокъ британской южно-африканской компаніей, съ утвержденія великобританскаго министра колоній. Законодательный совѣтъ состоитъ изъ семи лицъ, назначаемыхъ той же компаніей, и семи, избираемыхъ зарегистрированными избирателями, къ числу которыхъ принадлежатъ исключительно бѣлые. Законодательный совѣтъ назначается и избирается на трехлѣтній срокъ. Во главѣ администраціи отдѣльныхъ провинцій стоятъ особые администраторы. Съ августа 1903 г. Южная Р. входитъ въ составъ южно-африканскаго таможеннаго союза. Основной капиталъ британской южно-африканской компаніи, первоначально равнявшійся одному милліону фн. ст., къ 1904 г. возросъ до шести милліоновъ. Бюджетъ колоніи страдаетъ отъ систематическаго дефицита. На 1903—04 годъ (финансовый годъ съ 1-го апр.) онъ сведенъ съ дефицитомъ болѣе чѣмъ въ 400000 фунтовъ (доходы—608 тысячъ, расходы—1073 тыс. фунт. стерлинговъ).

Литература. Leonard, «How we made R.» (Лондонъ, 1896); Selous, «Sunshine and storm in R.» (Лонд., 1896); Du Toit, «R., past and present» (Лонд., 1897); F. E. Younghusband, «South Africa of to-day» (Лонд., 1897); Green, «Raiders and rebels in South Africa» (Лонд., 1898); Alderson, «With the mounted infantry and the Mashonaland field force» (Лонд., 1898); «Report on the native disturbances in R., 1896—1897» (Л., 1898); Thomson, «R. and its government» (Л., 1898); «Informations as to mining in R.» (Лонд., 1899); Donaldson and Hill, «Transvaal and R. Directory» (Л., 1899); Sir Harry Johnston, «A History of the colonisation of Africa by alien Races» (Л., 1899); H. Hensman, «History of Rhodesia» (Лонд., 1900); A. H. Keane, «Africa. Vol. II. South Africa» (2-е изд., Л., 1904); его же, «The Gold of Ophir» (Лонд., 1901); G. T. Hutchinson, «From the Cape to the Zambesi» (Лонд., 1905). *В. В.—с.*

Родень (Огюстъ Rodin)—знаменитый франц. скульпторъ, ученикъ Баржа и Каррье-Беллеза. Род. въ 1840 г. въ Парижѣ. Большинство французск. художественныхъ критиковъ называетъ его Микеланджео настоящаго времени и въ его работахъ находятъ гениальную оригинальность замысла, богатство фантазіи, необыкновенную силу экспрессіи и широкій, мастерскій приемъ исполненія; нѣкоторые упрекаютъ его въ вычурности и излишней эскизности. Главныя его произведенія: терракоттовый бюстъ Гарнье, статуя «Сотвореніе человека», бронзовыя бюсты живописца Ж.-П. Лорана, портретъ Ж. Далу (въ берлинск. национ. гал.), монументъ Клода Лоррена (въ Нанси), «Данзидъ», «Понѣлуй», «Врата ада», «Химера», женскій бюстъ (въ Люксембургской гал., въ Парижѣ), бюсты В. Гюго, Пюви-де-Шаванна и А. Рюшфора, статуя «Іоаннъ Креститель» (въ Люксембургской гал., въ Парижѣ), «Ева», памятники В. Гюго и Бальзака. Р. занимался также гравированіемъ; известно нѣсколько портретовъ его работы, гравированныхъ сухою иглою съ офортною подготовкою.

Родзевичъ (Maria Rodziewiczówna)—польская писательница, род. въ 1858 г. Изъ ея повѣстей, романовъ и рассказовъ, часть которыхъ переведена по-русски, болѣе извѣстны: «Jazon Borowski» (1884), «Farsa rapny Heni», «Straszny Dziadunio», «Dewajtis» (1887, считается лучшимъ), «Między ustami a brzegiem pucharu», «Kwiat lotosu», «Szary proch», «Błękitni», «Obrazki», «Krywda», «Na fali», «Lew w sieci», «Na wyżynach», «Jerychonka», «Klejnot», «Magnat», «Nieoswojone ptaki», «Ragnarök» (1905) и др.

Родиналь—см. Фенолы (XXXV, 479) и Фотографія (XXXVI, 413).

Родиноль—см. Цитронеллоль.

Родинтъ—рѣдкій минералъ изъ группы борнокислыхъ соединений, состава: $K_2O \cdot 2Al_2O_3 \cdot 3B_2O_3$. Кристаллизуется, подобно борациту, въ тетраэдрическомъ классѣ кубической системы. Твердость=8. Удельный в.=3,3—3,32. Характеренъ, подобно борациту, оптическими аномалиями. Встрѣчается на розовомъ турмалинѣ близъ дер. Сарапулки и Шайтанки (Мурзинское плато) на Уралѣ.

Родичевъ (Федоръ Измайловичъ)—русскій политическій дѣятель. Родился въ 1856 г.; окончилъ курсъ петербургскаго университета по юридическому факультету. Въ 1876 г. ѣздилъ добровольцемъ въ Сербію во время ея войны съ Турціей. Въ 1877—90 г. былъ весьегонскимъ (Тверской губ.) уѣзднымъ предводителемъ дворянства, отказался отъ этой должности послѣ введенія земскихъ начальниковъ. Какъ тверской губернской гласный, приобрѣлъ извѣстность выдающагося земскаго дѣятеля, уваженіе либеральныхъ, преимущественно земскихъ круговъ, и ненависть консерваторовъ; въ «Московскихъ Вѣдомостяхъ» имя его часто упоминалось, какъ имя разрушителя основъ, врага государственности, законности и порядка, и какъ одного изъ главныхъ (наряду съ Петрункевичемъ) представителей земскаго либерализма. Былъ избранъ въ 1891 г. председателемъ тверской губернской земской управы, но не утвержденъ министромъ И. Н. Дурново. Въ 1894 г. Р. предложилъ тверскому губернс. земскому собранію весьма мягкій адресъ Государю Императору, указывавшій на необходимость народнаго представительства. Адресъ этотъ, принятый собраніемъ, далъ поводъ Государю произнести знаменитыя слова о «безсмысленныхъ мечтаніяхъ». Р., какъ инициаторъ адреса, по Высоч. повелѣнію былъ лишенъ права принимать участіе въ сословныхъ и общественныхъ собраніяхъ, а слѣдов. и въ выборахъ. За рѣчь на студенческой сходкѣ былъ предназначенъ къ административной ссылкѣ, но вѣдѣнствіе различныхъ ходатайствъ не былъ высланъ. Съ 1898 г. былъ присяжнымъ повѣреннымъ въ Петербургѣ; не разъ выступалъ защитникомъ въ политическихъ процессахъ. Въ 1901 г. высланъ изъ Петербурга за подписаніе протеста по поводу избіенія студентовъ на Казанской площади 4 марта. Осенью 1904 г. по представленію кн. Святополкъ-Мирскаго, ему возвращены всѣ права. Въ 1902 г. Р. содѣйствовалъ основанію за границей журнала «Освобожденіе». Лѣтомъ 1903 г. онъ принялъ

участіе въ томъ сѣздѣ на берегахъ Констанцскаго озера, на которомъ положено основаніе союзу «Освобожденіе» въ Россіи; потомъ былъ членомъ совѣта этого союза. Въ 1904 г. принялъ дѣятельное участіе въ банкетной кампаніи въ общественныхъ сѣздахъ этого времени. 6 іюня 1905 г. былъ принятъ въ Петергофѣ въ числѣ депутатовъ отъ земско-городскаго сѣзда. Осенью 1905 г. Р. сталъ однимъ изъ основателей конституционно-демократической партіи, выдѣлившейся изъ Союза Освобожденія; съ тѣхъ поръ онъ является однимъ изъ самыхъ видныхъ ея членовъ, хотя и не входитъ въ составъ ея центрального комитета. Во время избирательной кампаніи передъ выборами въ первую Государственную Думу Р. явился однимъ изъ дѣятельнѣйшихъ агитаторовъ партіи, выступая на множествѣ митинговъ, преимущественно въ Петербургѣ. Онъ принималъ также дѣятельное участіе во всѣхъ сѣздахъ партіи, постоянно выражая твердую увѣренность, что Государственная Дума выведетъ Россію на мирную и правильную дорогу и что правительство будетъ не въ силахъ противиться Думѣ, выразительницѣ воли народа. Р. былъ однимъ изъ кандидатовъ конституционно-демократической партіи отъ г. Петербурга, но раньше, чѣмъ произошли выборы въ Петербургѣ, былъ избранъ въ Тверской губ. въ Государственной Думѣ Р. явился однимъ изъ лучшихъ ораторовъ; его краснорѣчіе—буриное и страстное; его рѣчь богата красивыми оборотами, яркими образами и поражаетъ иногда мѣткостью проны; при умѣренной жестикюляціи, Р. прекрасно умѣетъ пользоваться богатыми ресурсами своего голоса, звучнаго и способнаго къ модуляціямъ. Одна изъ первыхъ рѣчей, произнесенная имъ въ Думѣ, была посвящена вопросу объ амнистіи (29 апрѣля 1906 г.); онъ говорилъ въ ней объ амнистіи, какъ объ актѣ прощенія, и просилъ помилованія политическихъ преступниковъ, доказывая, что политическихъ преступниковъ можно лучше всего наказать прощеніемъ. Ему рѣзко возражали Анкинъ, Жилкинъ, Заболотный и др. По характеру его краснорѣчія Р. часто сравнивали съ Мирабо; многіе ожидали, что онъ сыграетъ роль Мирабо, если Думу будутъ разгонять. Передъ роспускомъ Думы Р. отправился делегатомъ въ Лондонъ на межапарламентскую конференцію мира и 9-го іюля въ Петербургѣ не былъ; не былъ онъ по той же причинѣ и въ Выборгѣ при составленіи Выборгскаго воззванія. В. В—а.

Родионовы—старинный русскій дворянскій родъ, восходящій къ XVI вѣку и записанный въ VI ч. род. кн. Симбирской губ. *Дмитрій Петровичъ* Р. (1831—1888) составилъ цѣнное руководство: «Основы сельскаго хозяйства» (СПб., 1879) и помѣстилъ рядъ статей въ «Русской Старинѣ», «Историческомъ Вѣстникѣ» и др. изд. В. Р—а.

Родная Нива—ежедневный иллюстрированный худож.-литературный журналъ, выходившій въ СПб. съ 1 янв. 1905 г. Изд. А. К. Касаткина, ред. В. Рышковъ.

Родниковская—ст-ца Лабинскаго отд., Кубацкой обл., на прав. берегу р. Лабы, въ

43 в. отъ ст. Армавирь, Владикавк. жел. дор. 7996 жит. Преобладающее население — русские (казаки). Земледѣіе, тонкорунное овцеводство. Церк., школа, 36 торг.-пром. завед.

Родниковъ (Николай Павловичъ) — писатель, воспитанникъ казанской духовной академіи, въ которой состоитъ профессоромъ по кафедрѣ греческаго языка и его словесности. Главный его трудъ: «Ученіе блаж. Августина о взаимныхъ отношеніяхъ между государствомъ и церковью» (Казань, 1897, магист. диссертация).

Родной Голосъ — общественно-политическая газета, выходящая въ Тобольскѣ два раза въ недѣлю съ 4 янв. 1906 г. Ред. Н. М. Харченко, изд. Ф. К. Гергардъ. Органъ тобольск. отдѣла партіи центра («Союза 17 окт.»).

Родной Край — литературная, политическая, сельско-хозяйственная и коммерческая газета, выходящая съ 18 февр. 1906 г. въ Херсонѣ. Ред.-изд. П. И. Соколовъ. Органъ «Союза 17 октября».

Родосскій (Алексій Степановичъ) — библиографъ. Его новѣйшіе труды: «Описаніе старопечатныхъ и церк.-славянскихъ книгъ, хранящихся въ библиотекѣ сб. дух. акад. Вып. II. 1701 — 1897 гг.» (СПб., 1898); «Памяти преосв. Арсенія, епископа кирилловскаго» («Христ. Чтеніе», 1903, июнь).

Родохрозитъ — синон. марганц. шпата.

Родохромъ = плотный кеммереритъ (хромистый хролтитъ). Встрѣчается въ Биссерской и Кыштымской дачѣ на Уралѣ, на хромистомъ желѣзнякѣ.

Родоць (M. Rodoc) — псевдонимъ польскаго сатирика Николая Бернацкаго (Biernacki; 1836—1901). Р. воспитался на Беражке, котораго переводилъ по-польски; выступалъ противъ клерикаловъ и «станчиковъ». Собранія всѣхъ сочиненій Р. («Satyr») и избранныхъ («Wybór») вышли въ 1899 г. въ Варшавѣ. См. «Slovansky Přebl.» (1901, I, 48).

Родъ (Сесиль Rhodes) — африканскій политическій дѣятель. Послѣ набѣга Джемсона на Трансвааль въ 1896 г. онъ не могъ получить высшаго поста въ управленіи Капштадтской колоніей, но влияние его было велико по прежнему. Степень ответственности его за начало войны между Великобританіей и двумя южно-африканскими республиками съ точностью установлена пока быть не можетъ; во всякомъ случаѣ, эта война была прямымъ результатомъ его политики. Когда началась война, Р. посѣдѣлъ въ Кимберлей и провѣлъ тамъ все время осады его бурами (съ 12 октября 1899 г. до 15 февраля 1900 г.), фактически руководя защитой города. Умеръ въ Капштадтѣ въ 1902 г. Свое громадное состояние (15 милліоновъ фунт. стерлинг.) онъ завѣщалъ на «интеллектуальное развитіе Британской имперіи», подробно перечисливъ дѣльный рядъ учебныхъ заведеній и непосредственныхъ цѣли, на которыя онъ назначаетъ субсидіи. Поклонники Р. называютъ его Капскимъ Наполеономъ, и это прозвище имѣетъ за себя многое, такъ какъ Р. всего болѣе содѣйствовалъ основанію значительнаго государства въ Южной Африкѣ. Его планъ — созданіе могущественной великобританской

федерация, охватывающей громадную страну во всѣхъ частяхъ свѣта, — не былъ осуществленъ. Р. былъ однимъ изъ главныхъ провозвѣстниковъ и наиболее сильныхъ сторонниковъ идей великобританскаго империализма. Широту его замысловъ, его громадную энергію, его дарованія какъ организатора, администратора и дипломата (послѣднее сказало въ умѣнныя вести переговоры съ дикими племенами) признавали даже его враги. Литература о Р., значительная уже при его жизни, сдѣлалась громадной послѣ его смерти. См. К. Э., «Капскій Наполеонъ», въ «Образованіи» (1902, 4); Э. Пименова, «С. Р.» въ книгѣ: «Политическіе вожди современной Англии» (СПб., 1904); глава о Р. въ книгѣ Пьера Леруа Болье, «Новыя англо-саксонскія общества» (СПб., 1898). Наиболее важныя новѣйшія книги о Р. на англ. языкѣ: Vindex, «С. Rh. His political life and speeches» (Л., 1900); W. Stead, «The last will and testament of C. Rh.» (Л., 1904); Hensman, «С. Rh.» (Л., 1902). В. В.—ст.

Рождественно — сел. СПб. губ., Парское сельскаго у., при р. Оредежи, на СПб. — Варшав. шоссе, въ 7 вер. отъ ст. Варш. жел. дор. Сиверской. Больница, школа, народный театр, лѣсопильный заводъ. Жит. постоянныхъ ок. 1000, лѣтомъ много дачниковъ. Въ 1780 г. Р. было преобразовано въ уѣздный городъ (Рождественскаго уѣзда), но съ основаніемъ г. Гатчины въ 1798 г. городъ Р. упраздненъ, а уѣздъ переименованъ въ Софійскій, впоследствии Паркосельскій.

Рождественскій (Александръ Васильевичъ, 1872—1905) — писатель, священникъ, воспитанникъ сб. духовной академіи. Будучи священникомъ Воскресенской церкви общества распространенія религіозно-нравственнаго просвѣщенія въ духѣ православной церкви, въ теченіе восьми лѣтъ неустанно проповѣдовалъ, организовалъ Александровско-Невское общество трезвости (свыше 70 тысячъ членовъ), устраивалъ бесѣды по вопросамъ вѣры и жизни, чтенія съ свѣтовыми картинами, паломничества. Издаваемые имъ журналы: «Отдыхъ Христіанина», «Трезвая жизнь» и «Воскресный Благовѣстъ» приобрѣли большой кругъ читателей; его книги: «Семь православнаго христіанина», «Азбука трезвости», «Пить до дна — не видать добра» и друг. выдержали по нѣскольку изданій. Памяти Р. посвящена августовская книжка журнала «Отдыхъ Христіанина» (1905 г.).

Рождественскій (Александръ Петровичъ) — писатель, священникъ, профессоръ Свящ. Писанія Ветхаго Завета въ сб. духовной академіи. Его новѣйшіе труды: «Отрывокъ оригинальнаго еврейскаго текста книги Иисуса сына Сирахова» («Христ. Чтеніе», 1897, II); «Вновь открытый еврейскій текстъ книги Иисуса сына Сирахова и его значеніе для библейской науки» (ib., 1903, I); «Новое приобретеніе богословской науки» (ib., 1903, I).

Рождественскій (Василій Гавриловичъ) — писатель, протоіерей. Его новѣйшій трудъ: «О значеніи философско-литературной дѣятельности В. С. Соловьева для христіанскаго богословія» (СПб., 1901).

Рождественскій (Иванъ Александровичъ; 1849—76)—писатель. Окончил курсъ въ петербургскомъ университетѣ. Помѣщалъ въ разныхъ изданіяхъ публицистическіе и критическіе очерки и статьи для народнаго чтенія, частью подъ псевдонимомъ *Ив. Лукинскій*. Ему принадлежатъ также надѣлавшая въ свое время много шума въ литературномъ мирѣ брошюра: «Литературное паденіе гг. Антоновича и Жуковскаго» (СПб., 1869).

Рождественскій (Іоаннъ Гавриловичъ)—писатель, протоіерей, профессоръ богословія въ технологическомъ институтѣ, воспитанникъ слб. духовной академіи. Главнѣйшій его трудъ: «Книга Есеи въ текстахъ еврейскомъ-масоретскомъ, греческомъ, древнемъ латинскомъ и славянскомъ» (СПб., 1885, магист. диссертация).

Рождественскій (Александръ Сергѣевичъ)—писатель. Главнѣйшіе его труды: «О христіанскомъ милосердіи» (М., 1899); «Протоіерей І. И. Сергѣевъ-Кронштадтскій и его новое сочиненіе» (М., 1900); «Въ виду реформы средней школы» (Казань, 1900); «Николай Ивановичъ Ильминскій и его система народческаго образованія въ Казанскомъ краѣ» (ib., 1900); «Николай Ивановичъ Пироговъ какъ педагогъ» (ib., 1902); «Жизнь и поэзія Никитина» (Казань, 1902).

Рождественскій (Зиновій Петровичъ)—русскій морякъ, вице-адмиралъ. Род. въ 1848 г. Участвовалъ въ Турецкой войнѣ 1877—78 гг. Въ 1903—04 гг. исполнялъ должность начальника главнаго морского штаба. Въ 1904 г. назначенъ командующимъ 2-й эскадрой Тихоокеанскаго флота, отправившейся на Дальній Востокъ. 2 октября Р. вышелъ съ эскадрой изъ Либавы. Близъ Гулля, на Доггерской мели, 8 октября 1904 г. онъ встрѣтилъ флотилію англійскихъ рыбацкихъ пароходиковъ и подвергъ ее обстрѣлу (см. Гулльскій инцидентъ, Доп. I, 640). О дальнѣйшемъ слѣдованіи эскадры см. ниже, Японско-Русская война. 14 мая 1905 г. въ 1½ ч. дня начался бой близъ остр. Цусимы между эскадрой адмирала Р. и эскадрой адмирала Того. Не смотря на нѣкоторый формальный перевѣсъ въ тоннажѣ, который, впрочемъ, съ избыткомъ перевѣшивался быстротой хода японскихъ судовъ и превосходствомъ ихъ артиллеріи, русская эскадра въ нѣсколько часовъ была разбита наголову. Броненосецъ «Князь Суворовъ», на которомъ находился Р., черезъ 4 часа послѣ начала боя, былъ потопленъ; тяжело раненый въ голову и въ обѣ ноги Р. перенесенъ на миноносецъ «Вуйный», откуда было дано знать, что командованіе передается контръ-адмиралу Небогатову. Миноносецъ «Вуйный» былъ сильно поврежденъ въ послѣдующемъ бою; тогда, утромъ 15 мая, Р. пожелалъ перейти на миноносецъ «Вѣдовый», что и было исполнено. Идя на сѣверъ къ Владивостоку вмѣстѣ съ миноносцемъ «Грознымъ», «Вѣдовый» былъ настигнутъ двумя японскими миноносцами и сдался японцамъ безъ боя, между тѣмъ какъ «Грозный» вступилъ въ бой и потопилъ одинъ изъ японскихъ миноносцевъ. Вопросъ о томъ, въ какой степени виновенъ Р. въ пораженіи при

Цусимѣ, не можетъ считаться безусловно разрѣшеннымъ. Служившій подъ его командой капитанъ Вл. Семеновъ (сдавшійся вмѣстѣ съ нимъ), въ книгѣ: «Бой при Цусимѣ» (СПб., 1906), доказываетъ, что русская эскадра нигде не годилась; артиллерія на ней была ниже всякой критики, команда, слѣбно подобранная, не могла сравниться съ командой японской; присоединеніе отряда Небогатовъ, съ еще худшими судами, только ослабило эскадру. Напротивъ, контръ-адмиралъ Небогатовъ (см. II Доп., 255) въ газетной статьѣ обвиняетъ Р. въ нераспорядительности и въ отсутствіи плана. Въ стратегическихъ ошибкахъ обвиняетъ Р. и капитанъ Кладъ, тоже служившій на его эскадрѣ. Въ отвѣтномъ письмѣ («Новое Время» 21 декабря 1905 г.) Р. говоритъ, между прочимъ, что о дислокаціи японскихъ силъ въ Корейскомъ проливѣ «не зналъ даже адмиралъ союзнаго японцамъ англійскаго флота, сосредоточившій свои силы у Вей-Хай-Вея въ ожиданіи приказа истребить русскій флотъ, если бы эта конечная цѣль Англии оказалась не подъ силу японцамъ». Эти слова вызвали въ Англии взрывъ негодованія противъ Р. Въ русской печати появилось, въ 1906 г., нѣсколько статей, выставляющихъ образъ дѣйствій Р. въ крайне неблагоприятномъ свѣтѣ. По возвращеніи изъ японскаго плѣна, когда зашелъ вопросъ о преданіи суду виновниковъ поражений, Р. вышелъ въ отставку и самъ потребовалъ суда. 21—26 июня 1906 г. происходилъ процессъ адмирала Р. и нѣсколькихъ находившихся подъ его командой офицеровъ въ кронштадтскомъ военно-морскомъ судѣ; но они обвинялись не въ какихъ-либо дѣйствіяхъ, вызвавшихъ пораженіе, а только въ сдачѣ миноносца «Вѣдоваго». Самъ Р. настаивалъ на томъ, что хотя онъ былъ тяжело раненъ и не могъ говорить, но находился въ полномъ сознаніи, когда къ нему обратились съ вопросомъ, сдаваться или не сдаваться, и кивкомъ головы вполне сознательно приказалъ сдаться; за это онъ признавалъ себя подлежащимъ смертной казни. Приговоромъ суда Р. былъ оправданъ.

В. В.—ст.

Рожки головного мозга—выступы боковыхъ желудочковъ полушарій въ мозгу млекопитающихъ, при чемъ передній выступъ именуется *cornu anterior*, задній — *cornu posterior*, а средній, спускающійся внизъ, *cornu descendens*.

Рожки (cornua) подъязычной кости (см.) могутъ быть въ различномъ числѣ и имѣть различное морфологическое значеніе. Чаще всего они представляютъ собой остатки гюидной и слѣдующихъ за ней жаберныхъ дугъ. У хвостатыхъ амфибій число рожковъ можетъ достигать до 5 паръ, а у змѣй редуцируется до 1 пары, соответствующей гюидной дугѣ. У безхвостыхъ амфибій тоже наблюдается нѣсколько паръ рожковъ, но эти рожки, хотя прежде тоже считались за остатки висцеральныхъ дугъ, на дѣлѣ являются позднѣйшими образованиями. Рожки посредствомъ связокъ могутъ соединяться съ черепомъ и съ гортанными хрящами.

В. М. Ш.

Розановъ (Василій Васильевичъ)—ни-

сатель. Его новѣйшіе труды: «Въ мирѣ не яснаго и не рѣшеннаго» (СПб., 1901); «Природа и исторія. Сборникъ статей» (ib., 1900); «Семейный вопросъ въ Россіи» (ib., 1903).

Розарио (Rosario de Santa Fe)—гор. въ Аргентинѣ—см. Санта-Фе. Жит. въ 1903 г. 122156.

Розберн (Арчибалдъ Филиппъ Примрозъ, 5-й графъ Rosebery)—англ. политич. дѣятель. Послѣ долгаго воздержанія отъ участія въ политической дѣятельности, Р. возвратился къ ней въ 1898 г., оказавъ въ палатѣ лордовъ вліятельную поддержку политикѣ консервативнаго кабинета въ столкновеніи съ Франціей изъ-за Фашоды. Съ 1899 г. онъ сталъ выступать съ рѣчами и письмами въ газеты по поводу англо-бурской войны, рѣшительно отстаивая политику Чамберлена, защищая империализмъ вообще и упрекая либераловъ за ошибки въ иностранной политикѣ, вспоминая даже и особенно подчеркивая ошибочность такихъ старыхъ ихъ дѣяній, какъ заключеніе Гладстономъ мира съ бурами послѣ пораженія при Маджубѣ. Въ 1899 г. Р. избранъ канцлеромъ Глазговскаго университета; соперникомъ его былъ консерваторъ, лордъ Кэмпбелль (извѣстный физикъ Томсонъ). Въ 1902 г. Р. принялъ званіе президента либерально-империалистской лиги. Въ 1899—1905 гг. не разъ высказывался по ирландскому вопросу, отрицательно относясь къ гомрулю. Въ 1902 г. онъ въ письмѣ въ «Times» заявилъ о своемъ «окончательномъ расхожденіи» съ Кампбеллемъ-Баннерманомъ. Тѣмъ не менѣе, и не смотря на личную близость со многими консерваторами и лѣв.-унионистами, онъ не пожелалъ официально перейти въ ихъ лагерь и выступилъ съ рѣзкой критикой консервативнаго школьнаго билля и унионистской политики вообще. Новые его труды: «Sir Rob. Peel» (Лондонъ, 1899); «Napoleon. The last phase» (Л., 1900; панегирикъ Наполеону, защита его поведения на о-въ св. Елены). Сборники рѣчей и статей Р.: «Speeches 1874—96» (Л., 1896); «Appreciations and addresses» (Л., 1899). См. Э. Чаменова, «Политическіе вожди современной Англии» (СПб., 1904); Е. Тарле, «Лордъ Р. и современный составъ либеральной партіи въ Англии» («Миръ Божій», 1903, 1—2); Stoddart, «The earl of R.» (Л., 1900).

Розвадовскій (Янъ Михаилъ Rozwadowski, род. въ 1867 г.)—польскій лингвистъ, профессоръ индоевропейскихъ языковъ въ краковскомъ университетѣ. Главные его труды: «Universitas linguarum Litvaniae» (Краковъ, 1896); «Quaestiones grammaticae et etymologicae» (ib., 1897—99); «Mara języka litewskiego w gub. Wileńskiej» (ib., 1901); «Szkic wymowy (fonetyki) polskiej» (ib., 1901); «De morte prologus i zale konajacego» (ib., 1903); «Język rękopismiennej reguly żeńskich klasztorów z g. 1540» (ib., 1903); «Semazjologia czyli nauka o rozwoju znaczeń wyrazów» (Львовъ, 1903).

Розсальтъ—минералъ изъ группы водныхъ мышьяковосислыхъ соединеній. Хим. составъ (Са, Со, Mg) As₂O₃·2H₂O. Встрѣчается около Schneeberg въ Саксоніи.

Розелла (Platycercus eximius)—попугай, принадлежащій къ австраійскому роду широкохвостыхъ попугаевъ (Platycercus). Отличается яркой красивой окраской: голова, горло и грудь багряно-краснаго цвѣта, спина и плечи черныя, нижняя часть груди ярко-желтая, брюшко свѣтло-зеленое; крылья темнобурыя съ синимъ; хвостъ разноцвѣтный; клювъ и ноги темно-бурые. Клювъ короткій, сильный. Хвостъ отличается очень широкими, на концѣ закругленными рулевыми перьями. Длина около 30 см. Р. весьма обыкновененъ во многихъ мѣстностяхъ южной Австраліи и Тасманіи. Она встрѣчается семействами или небольшими стайками въ открытыхъ мѣстностяхъ съ рѣдкими деревьями и кустарниками. Онѣ летаютъ довольно быстро, но не подолгу и ловко прыгаютъ по землѣ. Пищей Р. служатъ зерна, преимущественно сѣмена злаковъ. Самка откладываетъ 7—10 яицъ въ дупло большого дерева. Р. часто привозятъ въ Европу, но выживаютъ онѣ въ неволѣ очень плохо.

М. Р.-К.

Розенау (Мильтонъ Юсифъ Rosenau, род. въ 1869 г.)—американскій бактериологъ, профессоръ бактериологіи въ Washington Medical School (съ 1901 г.) и директоръ тигиенической лабораторіи морскаго госпиталя въ Вашингтонѣ. Изъ его работъ, преимущественно по патологіи и бактериологіи, слѣдуетъ указать: «Formalin Disinfection of Baggage Without Apparatus» (Вашингтонъ, 1900), «Viability of the Bacillus Pestis» (ib., 1901), «Course in Pathology and Bacteriology» (ib., 1902), «Disinfections and Disinfectants» (Филадельфія, 1903), «Experimental Studies in Yellow Fever and Malaria» (Вашингтонъ, 1904).

Розенбахъ (Николай Оттоновичъ)—ген.-адъютантъ; ум. въ 1901 г.

Розенбахъ (Оттомаръ, род. въ 1851 г.)—нѣм. врачъ, профессоръ патологіи и терапіи въ бреславскомъ университетѣ (1888—96). Его труды: «Ansteckung, Ansteckungsfurcht und die bakteriologische Schule» (1892), «Die Entstehung und hygienische Behandlung der Bleichsucht» (Лейпцигъ, 1893), «Die Grundlagen der Lehre vom Kreislauf» (Вѣна, 1894), «Beiträge zur Pathologie und Therapie des Verdauungsapparates» (1895), «Nervöse Zustände und ihre psychische Therapie» (1897; 2-ое изд. въ 1904 г.), «Grundriss der Pathologie und Therapie der Herzkrankheiten» (Берлинъ, 1899), «Wesen und Behandlung der Krisen» (1899), «Arzt contra Bacteriologe» (Вѣна, 1902 г., англ. переводъ въ Нью-Йоркѣ въ 1904 г.).

Розенбахъ (Павель Яковлевичъ)—психіатръ; съ 1904 г. завѣд. отдѣленіемъ для душевно-больныхъ при слѣб. Николаевскомъ военн. госпиталѣ; въ настоящемъ Словарѣ Р. принадлежитъ рядъ статей по психіатріи.

Розенбергъ (Адольфъ)—нѣм. историкъ изящн. искусствъ, род. въ 1850 г. Написалъ: «Gesch. der modernen Kunst» (2-е изд. 1893); «Die Kupferstich in der Schule und unter dem Einflusse des Rubens» (1893); «Aus der Düsseldorf Malerschule. Studien und Skizzen» (1890); серію очерковъ и біографій старыхъ

мастеровъ—Гиберти, Донателло, Сансовино, Теириса, Ватто, Рубенса, Рембрандта, Леонардо да Винчи; «Handbuch der Kunstgeschichte» (1902) и др.

Розенблюмъ (Витольдъ Константиновичъ Николаевичъ)—поэтъ. Род. въ 1862 г., воспитывался въ одной изъ петербургскихъ гимназій. На литературное поприще выступилъ въ концѣ семидесятихъ годовъ стихотвореніями, подъ псевдонимомъ *Льдова*. Приобрѣлъ извѣстность какъ талантливый лирикъ, вдумчивый и искренній, нерѣдко тяготящійся къ символизму тютчевскаго характера. У Р. прекрасная форма, богатая рима, красивые образы, живое и чуткое пониманіе природы. Совѣту поэта быть вольнымъ и пытливымъ, онъ говоритъ: «Ищи небеснаго пути, но трепеть сердца воплотить въ такіа свѣтлыя черты, чтобы въ нихъ сквозили Богъ и ты». Этими стихами опредѣляется характеръ поэзіи и самого Р., откликаяшагося, однако, и на современныя событія и вопросы. Юристическія пьесы Р. подписаны псевдонимомъ *Птичка-невеличка*. Множество стихотвореній его, для дѣтей и юношества, помѣщено въ «Задумчивомъ Слово» подъ разными псевдонимами (*В. Розовъ, Р. Ситковскій* и друг.). Въ 1901 г. онъ редактировалъ газету «Ежедневникъ». Отдѣльно изданы имъ: «Стихотворенія» (СПб., 1891), «Лирическія стихотворенія» (СПб., 1897), «Отзвуки души» (СПб., 1899) и романы: «Лицедеи» (СПб., 1892 и 1896) и «Саранча» (СПб., 1894). *И. В. Б.*

Розенталь (Морницъ)—талантлив. пианистъ (род. въ 1862 г.), ученикъ Листа, выступалъ съ успѣхомъ еще 13-лѣтнимъ мальчикомъ. Его концерты въ 1896—99 гг. въ Европѣ и Америкѣ приобрѣли ему славу первокласснаго виртуоза. Написалъ рядъ пьесъ для рояля, романсовъ и вариаций.

Розенталь (Юлій)—болгарскій поэтъ-революціонеръ. Род. въ 1872 г.; окончилъ габровскую гимназію, былъ учителемъ въ разныхъ болгарскихъ городахъ, поступилъ на юридическій факультетъ въ Софіи, но во время революціонныхъ движеній въ Македоніи записался въ число повстанцевъ; 12-го сентября 1903 г., вмѣстѣ съ главнымъ вождемъ возстанія Дѣлчевымъ, былъ убитъ. Онъ написалъ много талантливыхъ элегій, социальныхъ и эпическихъ пѣсенъ, сатиръ, напечатанныхъ послѣ его смерти въ сборникъ «Недопѣти пѣсня». *М. Г.*

Розень (баронъ Фридрихъ Фридриховичъ)—русскій геологъ и палеонтологъ; ум. въ 1902 г.

Розоль—см. Розовое масло.

Розетта.—Розеткою называется такое расположеніе листьевъ у нѣкоторыхъ растений, когда стебель бываетъ настолько укороченнымъ, а листья залагаются на немъ такъ близко другъ къ другу, что междоузлія почти совершенно не развиваются или только едва замѣтны. Черешки листьевъ въ этомъ случаѣ также бываютъ слабо развиты. Такое расположеніе листьевъ Р. наблюдается у одуванчика (*Taraxacum officinale*), маргаритки (*Bellis perennis*), росняки (*Drosera angustifolia*) и др. Особенно часто Р. встрѣча-

ются у сложноцвѣтныхъ (Compositae). У одуванчика, маргаритки и росняки стебель обнаруживается только во время цвѣтенія въ видѣ длинной безлистной стрѣлки, несущей на своей верхушкѣ цвѣты. Стрѣлка представляетъ собою одно длинное междоузліе, а потому на ней и нѣтъ листьевъ. У нѣкоторыхъ растений, какъ напримѣръ, иногда у крестоцвѣтныхъ (Cruciferae), только нижніе листья бываютъ собраны въ Р., а выше на томъ же стеблѣ междоузлія становятся длиннѣе, въ силу чего верхніе листья оказываются раздвинутыми. Примѣромъ послѣдняго можетъ служить пастушья сумка (*Capsella bursa pastoris*) и нѣкоторыя другія крестоцвѣтныя. Низовые листья, собранные Р., имѣютъ подчасъ совершенно иную форму, чѣмъ выше лежащіе стеблевые листья. Происходить это въ силу редуціи листьевъ.

Расположеніе листьевъ Р. и едва замѣтное развитіе стебля зависятъ несомнѣнно отъ тѣхъ внѣшнихъ условій, въ которыхъ развивается растеніе. Такъ, листья бываютъ особенно часто собраны Р. у растений высокиихъ горъ (такъ называемая альпійская флора) и рѣже на равнинахъ. Бонние показали опытнымъ путемъ, что нѣкоторыя растенія, будучи перенесены съ равнины на высокія горы, уже въ первомъ поколѣніи измѣняютъ свою форму. Это особенно демонстративно въ опытахъ съ земляною грушею (*Helianthus tuberosus*). На равнинѣ земляная груша вырастаетъ высоко, имѣетъ длинный стебель, со спирально расположенными на немъ листьями. Все растеніе очень похоже при этомъ на подсолнечникъ (*Helianthus annuus*). То же самое растеніе, выросшее на высотѣ 2300 метровъ, имѣетъ уже совершенно другой видъ. Стебель почти совершенно не развивается, а листья располагаются въ видѣ Р. на поверхности земли. Слѣдовательно, на горахъ уже въ первый годъ послѣ поства земляная груша приобретаетъ подъ влияніемъ метеорологическихъ факторовъ типичную форму альпійскаго растенія. *И. Л. С.*

Розеточные побѣги—ненормальные побѣги или вѣточки, образующіеся на соснахъ, какъ послѣдствіе вреда, нанесеннаго соснамъ нѣкоторыми вредными насекомыми, напр., бабочкой монашенкой и др.; такіе побѣги чрезвычайно коротки и имѣютъ пучки короткихъ и широкихъ иголъ.

Розинъ (Николай Николаевичъ)—юристъ. Род. въ 1871 г. Образованіе получилъ на юридическомъ факультетѣ сиб. университета. Въ 1900 г., по защитѣ магистерской диссертаци: «О крайней необходимости», былъ назначенъ профессоромъ томскаго университета по кафедрѣ уголовного права. Главнѣйшія работы, кромѣ диссертаци: «Уголовно-юридическая теорія Гарда» («Наблюдатель», 1897), «О вознагражденіи лицъ, невиннопривлеченныхъ къ уголовному суду» («Журн. Мин. Юст.», 1898), «О согласіи пострадавшаго», «О похищеніи электрической энергіи» («Вѣстникъ Права», 1899), «О судѣ присяжныхъ» (1900), «Уголовная отвѣтственность врача» («Право», 1902), «Современное положеніе сибирской печати» («Сиб. Вопросы», 1905).

Розмаринова вода—см. Косметики (XVI, 377).

Розовъ (Алексѣй Васильевичъ)—писатель, воспитанникъ кievской духовной академіи, въ которой состоитъ профессоромъ новой общей гражданской исторіи. Главный его трудъ: «Христіанская Нубія. Ч. I. Источники для исторіи христіанства въ Нубіи» (Кіевъ, 1890, докторская диссертация).

Роса (Юлій Роса)—аргентинскій политич. дѣятель; былъ вновь президентомъ республики съ 1898 по 1904 г.

Рокотовъ (Владиміръ Дмитріевичъ, 1836—1900)—общественный дѣятель и даровитый актеръ. Образование получилъ въ училищѣ правовѣдѣнія. Служилъ въ Преображенскомъ полку; былъ предводителемъ дворянства Великолукскаго уѣзда. Одно время издавалъ и редактировалъ «Кіевскій Вѣстникъ»; устроилъ въ Кіевѣ первые воскресные спектакли для народа, затѣмъ два года держалъ въ Кіевѣ театр, руководствуясь просвѣтельными цѣлями и ставя преимущественно пьесы Шекспира, Мольера, Островскаго. Подъ руководствомъ Р. начали свою дѣятельность Андреевъ-Бурлакъ, Ивановъ-Козельскій, Киселевскій и др. Въ 1887 г. поступилъ на Императорскую сцену въ СПб. Принималъ участіе во многихъ театральнхъ періодическихкихъ изданіяхъ («Театръ и Искусство», «Артистъ» и др.) и напечаталъ нѣсколько театральнхъ пьесъ: «Которая изъ трехъ», «А счастье было такъ возможно» и др.

Року—см. Орлеанъ и Краски органич. естественныя.

Роллингъ (Августъ Rohling, род. въ 1839 году)—вѣмецкій католическій богословъ, антисемитъ; былъ профессоромъ въ университетахъ въ Мюнстерѣ и Прагѣ. Его книга «Der Talmudjude» (Мюнстеръ, 1871; 6-е изд. 1877), которую впоследствии стали пользоваться всѣ антисемитические писатели, создала обширную полемическую литературу и послужила причиной процесса между Роллингомъ и Иосифомъ Блохомъ, обвинившимъ Роллингъ въ искаженіи текстовъ (см. Kopp, «Zur Judenfrage nach den Akten des Prozesses Rohling-Bloch», Лейпц., 1886). Другія сочиненія Р.: «Katechismus des 19 Jahrhunderts für Juden, Protestanten und Katholiken» (1878); «Franz Delitzsch und die Judenfrage» (Прага, 1881); «Fünf Briefe über den Talmudismus und das Blutritual der Juden» (ib., 1881); «Die Polemik und das Menschenopfer des Rabbismus» (Падерборнъ, 1883); «Die Ehre Israels» (Прага, 1889); «Die Wirthschaft der guten Juden und die Weltnot der Gegenwart» (1892); «Auf nach Zion oder die grosse Hoffnung Israels und aller Menschen» (Прага, 1901); «Das Judentum nach neurabbinischer Darstellung der Hochfinanz Israels» (Мюнхенъ, 1903).

Роллетъ (Германъ Rollet)—нѣм. писатель; ум. въ 1904 г.

Роллина (Морисъ Rollinat)—франц. стихотворецъ; ум. въ 1904 г.

Ролль (Альфредъ-Филиппъ Roll)—франц. живописецъ-жанристъ. Род. въ Парижѣ, въ 1847 г.; сперва занимался рисованіемъ орнаментовъ и узоровъ, затѣмъ поступилъ въ па-

рижское училище изящныхъ искусствъ, гдѣ пользовался руководствомъ Жерома, Бонна и Арпиньи. Картины его вначалѣ оставались незамѣченными публикою и любителями искусства; таковы, напр., «Донъ-Жуанъ и Гайденъ» (въ авиньонскомъ муз.), баталическая сцена «Halte-là», «Охотница». Только въ 1877 г. онъ обратилъ на себя общее вниманіе превосходно задуманной, полной драматизма картиною «Тулузское наводненіе» (въ гаврск. музее). Изъ слѣдовавшихъ за этою картиною произведеній Р. въ особенности замѣчательны: «Праздникъ Силена» (1879), «Угольщики» (въ валансьенск. муз.), «Нормандія» (въ Люксемб. галл., въ Парижѣ), «Постройки въ Сюренѣ» (1885) и портретъ Коклена младшаго.

Рольосъ (Готфридъ-Генрихъ Rohlf)—нѣм. врачъ; ум. въ 1898 г.

Роля—см. Табакъ.

Романовскій хуторъ—Кавказскаго отд., Кубанской обл., на прав. бер. р. Кубани, при узловой ст. Кавказская Владикавк. жел. дор. 10222 жит. Преобл. нас.—русскіе; торг.-промышл. заведеній—148, фабрикъ и зав.—6; церковь, 2 училища, почта и тлгрф.

Романовскіе—безуѣздн. гор. Черноморской губ., Сочинскаго окр., въ 54 в. отъ приморскаго сел. Адлеръ, въ горахъ, въ такъ наз. Красной Полянѣ въ долинѣ р. Мзымты, на выс. св. 2000 фт. Съ с. Адлеръ Р. соединенъ шоссеинымъ путемъ, идущимъ по очень красивой мѣстности. Красота мѣстоположенія Красной Поляны и здоровый горный климатъ привели къ основанію здѣсь города Р. (въ 1899 г.), находящагося еще въ періодѣ образованія. Въ ближайшемъ сосѣдствѣ Р. два посѣдка колонистовъ—эстовъ (86 дворовъ) и грековъ (40 дв.).

Романовъ (Федоръ Ивановичъ)—патолого-анатомъ, род. въ 1854 г.; медицинское образование получилъ на медицинскомъ факультетѣ харьковскаго унив. Служилъ до 1891 г. военнымъ врачомъ, затѣмъ прозекторомъ при кафедрѣ патологической анатоміи въ томскомъ унив., гдѣ въ 1894 г. получилъ званіе приватъ-доцента, въ 1897 г. былъ назначенъ экстраординарнымъ профессоромъ по кафедрѣ патологической анатоміи, а въ 1901 г. ординарнымъ профессоромъ по той же кафедрѣ. Въ 1906 г. вышелъ въ отставку. Напечаталъ: «Къ вопросу о патолого-анатомическихкихъ измѣненіяхъ шитовидной и нѣкоторыхъ другихъ железъ при внутреннемъ употребленіи іодистаго калия и іодистаго натрія» (дисс., СПб., 1889), «Къ вопросу о многокѣздномъ эхинококкѣ печени» («Извѣст. Имп. Томск. Унив.», 1893, кн. V), «Къ ученію объ опухоляхъ бранхіогеннаго происхожденія» (ib., 1893), «Микрохимическая реакція на желѣзо въ примѣненіи къ нѣкоторымъ концентрически-сложнымъ тѣламъ» (ib., 1894), а также рядъ статей въ «Протоколахъ общ. омск. врачей», «Врачъ» и др. изданіяхъ.

Романчукъ (Юлій)—галицкій политическій дѣятель; вновь избранъ въ рейхсратъ въ 1900 г., но видной роли въ немъ больше не игралъ.

Ромашковъ (Димитрій Ивановичъ, род. въ 1863 г.)—духовный писатель, священникъ

въ Москвѣ; образование получилъ въ московскомъ университетѣ на историко-филологическомъ факультетѣ и въ московской духовной академіи. Главные его труды: «Проповѣди» (т. I, М., 1896; т. II, М., 1903); «По поводу реформы образования въ духовныхъ и свѣтскихъ школахъ» (2-е изд., М., 1903); «О духовной смерти и духовномъ воскресеніи графа Л. Н. Толстого» (М., 1902); «О причинахъ малоуспѣшности современной пастырской проповѣди» (Кіевъ, 1890); «Врачи и ихъ пациенты» (М., 1897); «Современныя задачи русской школы и семьи» (М., 1901); «Взаимное сочетание чувствъ любви и страха въ брачномъ состояніи мужа и жены» (М., 1901); «Связь внѣшней и внутренней миссіи и условия успѣховъ той и другой» (М., 1903); «По поводу событій на Дальнемъ Востока» (М., 1904); «Истинный и ложный консерватизмъ и либерализмъ» (М., 1905); «Задачи пастырскаго служенія» (Харьковъ, 1905); «Какой типъ пастыря церкви наиболее желателенъ въ настоящее время?» (ib., 1905); «Взглядъ пастыря на причины забастовокъ у современныхъ русскихъ людей» (ib., 1905); «Свобода гражданская и свобода христіанская» (М., 1906); «17-ое октября 1888 г. и 17-ое октября 1905 г.» (Харьковъ, 1906).

***Ромеро Робледо** (донъ Францискъ Ромеро Robledo)—испанскій политическій дѣятель; ум. въ 1906 г.

***Ромеръ** (Павелъ Эмилевичъ)—математикъ; ум. въ 1899 г.

***Ромеръ** (Федоръ Эмилевичъ)—писатель; въ послѣдній годъ жизни редактировалъ изданія министерства земледѣлія и государственныхъ имуществъ и «Земледѣльческую Газету»; ум. въ 1901 г.

Ронитъ—см. Составы Фавье.

Ронитиель (ум. въ 1875 г.)—писатель, профессоръ богословія въ аѳинскомъ унив. Написалъ «Священную исторію», «Этику» и «Литургику»; въ послѣднемъ трудѣ Р. сообщено много археологическихъ свѣдѣній о богослуженіи.

Ронундтъ Генрихъ Romundt, род. въ 1845 г.)—вѣмецкій философъ и богословъ; находится подъ сильнымъ вліяніемъ Канта, особенно подчеркивая этическую сторону его ученія. Главные труды Р.: «Antäus, neuer Aufbau der Lehre Kants über Seele, Freiheit und Gott» (Лейпц., 1882); «Die Herstellung des Lebens Jesu durch Kants Reform der Philosophie» (Бременъ, 1883); «Die Vollendung des Sokrates. Kants Grundlegung zur Reform der Sittenlehre» (Берл., 1885); «Ein neuer Paulus. Kants Grundlegung zu einer sicheren Lehre von der Religion» (ib., 1886); «Ueber Schönheit und Kunst mit besonderer Beziehung auf Kant» (Лейпц., 1897); «Der Platonismus in Kants Kritik der Urteilkraft» (1901); «Kants philosophische Religionslehre» (1902); «Kirchen und Kirche nach Kants philosophischer Religionslehre» (1903); «Kants Widerlegung des Idealismus» (1904).

Ронгалитъ—одинъ изъ позднѣйшихъ представителей ряда соединений, являющихся болѣе или менѣе сложными производными гидросѣрнистой кислоты. Послед-

няя едва упоминается даже въ лучшихъ современныхъ руководствахъ по неорганической химіи, а между тѣмъ необыкновенно сильныя восстановительныя свойства гидросѣрнистой кислоты и ея солей сдѣлали ее весьма цѣннымъ реактивомъ во многихъ техническихъ процессахъ (индиговые кубы, печатаніе индиго, вытравленіе красокъ, не поддающихся дѣйствию всѣхъ другихъ восстановителей, обезцвѣчиваніе окрашенныхъ тканей ради новой окраски и ин. др.). Однако, значительная непрочность гидросѣрнистой кисл. и легкая окисляемость немало препятствовали ея примѣненію въ широкихъ размѣрахъ. Долгое время соли гидросѣрнистой к. были извѣстны въ техникѣ лишь въ растворахъ и готовились обыкновенно непосредственно передъ употребленіемъ дѣйствіемъ цинковой пыли на кислую сѣрнисто-натріевую соль въ крѣпкомъ водномъ растворѣ на холоду (ср. VIII, 656). Многолѣтнія изслѣдованія, выполненныя Бернтсеномъ и его сотрудниками на Ваденской анилиновой и содовой фабрикѣ, привели сначала (1900) къ приготовленію кристаллической гидросѣрнито-натріевой соли— $\text{Na}_2\text{S}_2\text{O}_3 \cdot 2\text{H}_2\text{O}$, а затѣмъ эта соль была получена и въ безводномъ состояніи, болѣе устойчивомъ (гидросульфитъ В. А. S. F.; также эрадитъ В). Приведенная формула Бернтсена въ настоящее время подтвердилась съ разныхъ сторонъ, въ томъ числѣ и синтезомъ Муассана ($2\text{NaNH} + 2\text{SO}_2 = \text{Na}_2\text{S}_2\text{O}_3 + \text{H}_2$). Дальнѣйшія изысканія, въ которыхъ приняли видное участіе также химики другихъ фабрикъ (Фарбверке въ Гёхстѣ, Касселла, Э. Циндель въ Москвѣ) позволили установить точныя условія приготовленія многихъ твердыхъ и устойчивыхъ производныхъ гидросѣрнистой кислоты; нерастворимыя двойныя цинк-натріевая или цинк-кальціевая соли были выпущены въ продажу (гидросульфитъ Z), но весьма скоро ихъ вытѣснили новые продукты, отличавшіеся и болѣею устойчивостью, и растворимостью. Эти послѣднія производныя представляютъ соединенія гидросѣрнитощелочныхъ солей съ алдегидами. Приготовленіе простѣйшаго представителя этого ряда сводится къ дѣйствію воднаго формальдегида (2 мол.) на растворъ гидросѣрнито-натріевой соли. Составъ кристалловъ отвѣчаетъ формулѣ $2\text{CH}_2\text{O} \cdot \text{Na}_2\text{S}_2\text{O}_3 \cdot 2\text{H}_2\text{O}$. Формальдегид-гидросульфиты были выпущены красочными фабриками подъ названіями гидросульфита NF, гиральдиата и т. п. Эти соединенія не окисляются при обычныхъ условіяхъ храненія и расщепляются только въ условіяхъ запариванія или при кипяченіи съ водою. Формальдегидъ, взятый въ меньшемъ количествѣ (1 мол.), но въ присутствіи ѣдкаго натра, даетъ иной продуктъ реакціи съ гидросѣрнито-натріевою солью: послѣ осажденія спиртомъ образующейся при этомъ средней сѣрнито-натріевой соли въ растворѣ остается новое соединеніе, хорошо кристаллизующееся, составъ котораго отвѣчаетъ формулѣ $\text{CH}_2\text{O} \cdot \text{NaHSO}_3 \cdot 2\text{H}_2\text{O}$, и которому дали названіе формальдегид-сульфокисловонатріевой соли. Это и есть *рона-*

литъ О Баденской фабрики. Фабричный продуктъ отличается чистотою, полной устойчивостью и вдвое большимъ восстанавливающимъ дѣйствиемъ по сравнению съ формадегид-гидросульфитомъ. По совокупности свойствъ натріевый гидросульфитъ нужно считать солью несимметрично построенной кислоты, которая происходитъ изъ сѣрнистой и сульфокислоты черезъ отщепление частицы воды — $\text{NaOS.O.SO}_2\text{Na}$; однако, въ подробностяхъ строение всѣхъ этихъ соединений еще не установлено окончательно, и опубликованныя структурныя формулы выражаютъ лишь болѣе или менѣе вѣроятныя предположенія отдѣльныхъ авторовъ. Ни сама сульфокислотная кислота H_2SO_3 , ни ея соли въ чистомъ видѣ не были еще описаны.

В. Шапошниковъ.

Рондани (Камилло Rondani)—итальянскій энтомологъ (1795—1867), профес. естествознанія въ Пармѣ, извѣстенъ своими изслѣдованіями надъ двукрылыми наѣсками. Главнѣйшая его работа саѣдующая: «Dipterologiae Italicae Prodomus» (6 т., 1856—1877). Кромѣ этого Р. напечаталъ много статей по систематикѣ двукрылыхъ, полужесткокрылыхъ, чешуекрылыхъ и перепончатокрылыхъ наѣсковыхъ.

Н. Н. А.

Роникеръ (Богданъ Jaksa-Ronikier)—польскій драматургъ, род. въ 1871 г.; пишетъ подъ псевдонимомъ *Gruf*, редактируетъ «Kuryer Swiętoszyny» въ Варшавѣ. Изъ пьесъ Р. болѣе извѣстны: «Czy warto» (1896); «Zgaszeni»; «Nieszczęśliwi» (1896); «Dla rodzi» (1897); «I to teraz» (1898); «Karyera»; «Ojciec i syn»; «Frazesowicz» (1899); «Zawód» (1904).

Рончевскій (Александръ Тимофеевичъ)—врачъ и беллетристъ (1831—1868). Окончилъ курсъ въ медицинско-хирургической академіи, служилъ преимущественно на Кавказѣ. Помѣстивъ рядъ рассказовъ въ «Современникѣ» и «Военномъ Сборникѣ», подъ псевдонимомъ *Ер. Б-шъ* («Вопросъ», «Неспособный», «Транспортъ»), вышедшіе отдѣльно съ дополненіями въ 1867 г. Имъ же составлены «Популярныя лекціи о холерѣ», «О средствахъ противъ холеры», «Общее кровопусканіе, какъ противовоспалительное средство на Кавказѣ», «Общепонятныя лекціи объ отравленіи человѣческаго тѣла» и проч.

Росмеръ (Эрнстъ Rosmer)—псевдонимъ нѣмецкой писательницы Эльзы Бернштейнъ. Род. въ 1866 г. Написала драмы «Wir Drei», (1893), «Dämmerung» (1893), «Königskinder» (1895), комедію «Tedeum» (1896), новеллы «Madonna» (1894), «Themistokles» (1897), «Mutter Maria» (1898).

Роснеръ (Карлъ Rosner)—нѣмецкій писатель. Род. 1873 г. Кромѣ работъ по исторіи декоративныхъ искусствъ, написалъ психологическія новеллы «Decadence» (1893), «Gefühle» (1894), драмы «Auferstehung» (1896), «Taube Ehen», «Der Ruf des Lebens», «Dietrich Hellwags Sieg», «Der Fall Verseg», «Der böse Blick» (1905) и др.

Росолистъ (*Drosophyllum lusitanicum* L.)—одно изъ наиболѣе замѣчательныхъ наѣскомоядныхъ растений, произрастающее въ Португаліи и въ Марокко. Растеніе

отличается отъ другихъ наѣскомоядныхъ (*Drosera*, *Pinguicula*) какъ своею внѣшностью, такъ въ особенности и своими биологическими особенностями. Растетъ оно не въ сырыхъ болотистыхъ мѣстахъ, какъ наша росянка, а въ сухихъ горахъ, на песчаной, часто даже каменистой почвѣ. Стебель его достигаетъ очень часто высоты въ $\frac{1}{4}$ аршина и на верхушкѣ несетъ на нѣсколькихъ, но немногихъ короткихъ развѣтвленіяхъ одиночныя цвѣты, имѣющіе до 3 см. въ поперечникѣ. Листья расположены въ большомъ количествѣ у основанія стебля, но находятся и выше по всему стеблю. Они—линейно-удлиненныя, служивающіеся постепенно къ верхнему своему концу. На верхней поверхности листьевъ наблюдается небольшой желобокъ. Листья и стебли Р. довольно густо покрыты небольшими железками на ясно различимыхъ стебелькахъ. Эти железки со стебельками имѣютъ форму маленькихъ шляпныхъ грибовъ и всегда покрыты своимъ выдѣленіемъ—маленькими блестящими капельками жидкости, напоминающими собою капельки росы, откуда и само растеніе получило названіе Р. По цвѣту своему красноватая железки Р. сильно напоминаютъ таковыя у росянки, а по своей формѣ приближаются къ железкамъ жирянки (*Pinguicula*), одного, часто встрѣчающагося у насъ на торфяныхъ болотахъ наѣскомояднаго растенія. Кромѣ этихъ стебельчатыхъ железокъ, хорошо различимыхъ невооруженнымъ глазомъ на Р. находится еще болѣе мелкія, сидячія железки, почти безцвѣтныя и отличающіяся отъ стебельчатыхъ тѣмъ, что онѣ выдѣляютъ капельки безцвѣтной липкой и кислой жидкости только подъ влияніемъ прикосновенія къ нимъ азотистыхъ тѣлъ. Жидкость этихъ сидячихъ железокъ очень клейкая, сильно пристаётъ къ предметамъ, прикасающимся къ железкамъ, но легко отстаетъ отъ нихъ самихъ. Когда наѣскомое садится на листъ Р., то всѣ его части быстро склеиваются выдѣленіями сидячихъ железокъ, но животное можетъ тѣмъ не менѣе первое время хотя и медленно, но все-таки двигаться, такъ какъ клейкая жидкость железокъ легко отдѣляется отъ послѣднихъ. Черезъ небольшой промежутокъ времени наѣскомое совершенно бываетъ облѣплено каплями выдѣлений другихъ железокъ, теряетъ уже способность къ движенію, погибаетъ и падаетъ на нижележащія столбчатая железки, которыя при помощи своихъ выдѣлений извлекаютъ изъ трупа все растворимое и всасываютъ. Такимъ образомъ Р. питается азотистыми веществами животнаго происхожденія. Железки Р., лишившіяся капелекъ своей клейкой жидкости, снова выдѣляютъ ее. Эти выдѣленія настолько обильны, что все растеніе бываетъ подчасъ сплошь покрыто наѣскомою какъ только что осѣвшими, такъ и отмершими и уже разложившимися. Въ окрестностяхъ Опорто, гдѣ Р. встрѣчается довольно часто, крестьяне собираютъ это растеніе и вѣшаютъ его въ жилища помѣщеніяхъ для ловли и истребленія мухъ. Ср. А. Kerner von Marilaun, «Pflanzenleben» (Лейпцигъ и Вѣна, 1896); «Жизнь растений».

проф. А. Кернера, переводъ съ нѣм. яз. А. Генкеля и В. Трайшеля, подъ ред. проф. И. П. Вородина (СПб., 1899). *И. Л. С.*

Роспись (государственная).—Въ связи съ учрежденіемъ Государственной Думы и преобразованиемъ Государственнаго Совѣта, 8-го марта 1906 г. утверждены новыя «правила о порядкѣ разсмотрѣнія государственной росписи доходовъ и расходовъ, а равно о производствѣ изъ казны расходовъ, Р. не предусмотрѣнныхъ», внесшія слѣдующія измѣненія въ смѣтныя правила 1862 г. (см. V, 282, и XXVII, 108). Проектъ Р. доходовъ и расходовъ вносится одновременно въ Гос. совѣтъ и Гос. Думу 1 октября, а финансовыя смѣты министерствъ и главныхъ управленій—къ 1, 15 и 25 сентября. Предварительное ознакомленіе съ финансовыми смѣтами и проектомъ Р. можетъ быть возлагаемо Гос. Совѣтомъ и Гос. Думой на образуемая ими комиссія, которая можетъ приступать къ своимъ занятіямъ, по полученіи финансовыхъ смѣтъ, и до открытія сессіи. Постановленія Совѣта и Думы голосуются относительно доходовъ по параграфамъ, а относительно расходовъ—по номерамъ (главнымъ подраздѣленіямъ) Р. Кредиты на расходы министерства двора въ суммахъ, не превышающихъ ассигнованій Р. на 1906 г., а равно такія измѣненія этихъ кредитовъ, которыя обуславливаются учрежденіемъ обѣ Императорской фамилии, обсужденію не подлежатъ. Кредиты на сверхсмѣтные расходы и на расходы собственной Е. И. В. канцеляріи и канцеляріи Е. И. В. по принятію прошеній подлежатъ обсужденію въ тѣхъ лишь частяхъ, въ коихъ превышаютъ назначенія по Р. на 1906 г. Назначенія на платежи по государственнымъ долгамъ и обязательствамъ не подлежатъ сокращенію. Не могутъ быть также исключены или измѣнены такіе доходы и расходы, которые внесены въ проектъ Р. на основаніи дѣйствующихъ законовъ, положеній, штатовъ, росписаній, а также Высочайшихъ повелѣній, въ порядкѣ верховнаго управленія послѣдовавшихъ. Разсмотрѣніе Р. Государственной Думой должно быть закончено къ 1 декабря. Въ случаѣ разногласія между Гос. Совѣтомъ и Гос. Думой относительно размѣра кредита, вопросъ можетъ быть, по постановленію Гос. Совѣта, переданъ въ особую комиссію, образуемую изъ равнаго числа членовъ обѣихъ законодательныхъ учреждений. Если и такимъ путемъ не будетъ достигнуто соглашеніе, то вызвавшій разногласіе кредитъ вносится въ Р. въ цифрѣ послѣдней установленнымъ порядкомъ утвержденной росписи. Если оба установленія согласны увеличить или уменьшить это назначеніе и разногласіе сводится лишь къ цифрѣ его увеличенія или уменьшенія, то принимается цифра, ближайшая къ назначенію послѣдней Р. Если Р. не будетъ утверждена къ началу смѣтнаго періода, то остается въ силѣ послѣдняя установленнымъ порядкомъ утвержденная Р., съ тѣми лишь измѣненіями, какія обуславливаются исполненіемъ послѣдовавшихъ послѣ ея утвержденія узаконеній. Впредь до обнародованія новой Р., по постановленіямъ совѣта

министровъ, въ распоряженіе вѣдомствъ открываются постепенно кредиты въ размѣрѣ дѣйствительной потребности, но ежемѣсячно не свыше $\frac{1}{12}$ общаго итога расходовъ. Подобный же порядокъ былъ примененъ послѣ роспуска Госуд. Думы, согласно Высоч. утв. 19 сентября 1906 г. постановленію совѣта министровъ, относительно Р. 1907 г. Производство экстренныхъ сверхсмѣтныхъ расходовъ допускается не иначе, какъ въ законодательномъ порядкѣ, за исключеніемъ неотложныхъ расходовъ: необходимый на покрытіе ихъ кредитъ открывается по постановленію совѣта министровъ. О такихъ ассигнованіяхъ министры вносятъ въ Госуд. Думу особыя представленія. Въ отношеніи кредитовъ, требующихъ тайны, представленіе вносится въ Гос. Думу по минованіи надобности въ сохраненіи тайны. Чрезвычайные сверхсмѣтные кредиты на потребности военного времени открываются, согласно правиламъ 26 февраля 1890 г., по всеподданнѣйшимъ докладамъ военнаго министра и по меморіямъ особаго финансоваго совѣщанія. Правила 8 марта, ограничивающія въ значительной степени права народнаго представительства, вызвали строгую критику въ периодической печати.

Литература. М. Кашкаровъ, «О разсмотрѣніи нашего государственнаго бюджета» («Русск. Экон. Обзоръ», 1901, X); М. Боголъповъ, «Бюджетное право» («Русская Мысль», 1905, X); Ѡ. Кокочкинъ, «Бюджетный вопросъ въ государствахъ съ представительнымъ правленіемъ» (Ростовъ на Д., 1905); Л. Шаландъ, «Бюджетъ» («Словарь юрид. и госуд. наукъ», т. I); И. Х. Озеровъ, «Финансовое право» (вып. II, М., 1905); М. v. Hecke, «Das Budget» (Лейпцигъ, 1898); R. Stourm, «Le Budget» (П., 4 изд., 1900); K. Willgren, «Das Staatsbudget, dessen Aufbau und Verhältniss zur Staatsrechnung» (Гельсингфорсъ, 1899); E. Dubois, «Etude sur le système belge en matière de budget de l'état» (П., 1904); L. Warin, «La préparation du budget en France et en Angleterre» (П., 1904).

Росбахъ (Августъ Roszbach)—нѣм. филологъ и археологъ; ум. въ 1898 г.

Росселъ (Чарльзъ, баронъ Russell of Killowen)—англійскій юристъ и политическій дѣятель; умеръ въ 1900 г. См. Barry O'Brien, «The life of Lord R. of K.» (Л., 1901).

Росси (Карлъ Ивановичъ, 1775—1849)—архитекторъ-итальянецъ, трудившійся въ Россіи. Въ 1795 г. поступилъ на службу въ «Адмиралтейскую коллегію архитектуринъ»; былъ помощникомъ архитектора Бренна, вмѣстѣ съ которымъ вѣроятно принималъ участіе въ сооруженіи Михайловскаго замка въ СПб.; въ 1808 г. командированъ въ Кремлевскую экспедицію въ Москву, гдѣ построилъ театръ на Арбатской площади, уничтоженный пожаромъ въ 1812 г. Въ 1816 г. назначенъ членомъ комиссіи архитектурныхъ гидравлическихъ работъ. Въ своихъ востройкахъ онъ держался «стиля имперіи», соединяя въ нихъ грандіозность съ благородной простотой. Главныя изъ нихъ: Елагинскій дворецъ съ принадлежащими къ нему оранжереями и павильонами (1816—18), Михайловскій дворецъ (что нынѣ русскій му-

зей импер. Александра III), здание Сената (1829—33), фасадъ Имп. публичн. библиотекы, выходящій на Александринскую площадь, павильоны при Аничковскомъ дворцѣ, здание Главнаго Штаба, Александринскій театръ и лежащія за нимъ здания дирекціи театровъ и министерства внутр. дѣлъ. Въ Павловскѣ имъ выстроена библиотечная галлерей при тамошнемъ дворцѣ. Одною изъ послѣднихъ построекъ Р. была колокольня Юрьевского монастыря, близъ Новгорода.

Россиньоль (Жанъ-Пьеръ Rossignol) — франц. ученый; ум. въ 1893 г.

Россія — см. въ концѣ тома.

Россія — газета, изд. въ СПб. Г. П. Саоновымъ, при ближайш. участіи А. Амфитеатрова; въ 1902 г. прекращена по постановленію 4-хъ министровъ.

Россія — политическая и литературная газета; издается въ СПб. съ 1 ноября 1905 г., ежедневно, кромѣ поведѣльниковъ. Ред.-изд. А. Животовскій. Первоначально маленькая газета. Послѣ прекращенія «Рус. Государства» (см.), превратилась въ 1906 г., при ближайшемъ участіи С. Н. Сыромятникова, И. Я. Гурлянда и А. Н. Гурьева, въ оффиціозный органъ министерства внутреннихъ дѣлъ.

Россія для русскихъ — еженед. политическая и литературная газета реакціоннаго направленія, выходившая въ СПб. съ 27 апрѣля 1906 г. Ред.-изд. В. П. Врадій.

Россиэслеръ (Эмиль-Адольфъ Rossmässler) — нѣм. естествоиспытатель (1806—1860). Учился богословію въ Лейпцигѣ, но одновременно изучалъ естественныя науки; съ 1830 г. состоялъ проф. зоологіи въ Тарандѣ, гдѣ съ 1840 г. читалъ и ботанику. Научная дѣятельность Р. касалась преимущественно ботаники, вредныхъ насѣкомыхъ и наземныхъ и прѣсноводныхъ моллюсковъ. Р. напечаталъ между прочимъ: «Systematische Uebersicht des Thierreichs» (1832, съ атласомъ); «Iconographie der Land- und Süßwasser-Mollusken etc.» (1835—1859, 18 частей); этимъ капитальнымъ трудомъ Р. приобрѣлъ известность какъ малако-зоологъ). Кромѣ этого Р. напечаталъ цѣлый рядъ научно-популярныхъ работъ («Mikroskopische Blicke»; «Der Mensch im Spiegel der Natur»; «Die Geschichte der Erde; der Wald» и мн. др.), имѣвшихъ большой успѣхъ.

Ростовцевъ (Иванъ Яковлевичъ) — филологъ и педагогъ. Род. въ 1831 г. Окончилъ курсъ въ кievскомъ университетѣ по истор.-филологическ. факультету. Въ 90-хъ гг. былъ попечителемъ Оренб. учебн. округа. Напеч.: переводы нѣкот. рѣчей Цицерона (1862, 1869 и 1880) и изслѣдованіе «О георгиахъ Виргилія» (1884).

Ростовцевъ (Михаилъ Ивановичъ) — хирургъ, род. въ 1865 г. По окончаніи курса на медицинскомъ факультетѣ юрьевскаго унив. состоялъ на службѣ самарскаго губернскаго земства въ качествѣ санитарнаго врача, съ 1894 по 1901 г. — при сиб. городской женской Обуховской больницѣ ассистентомъ хирургическаго отдѣленія. Въ 1902 г. защитилъ диссертацию на степень доктора медицины и съ 1903 г. состоитъ профессоромъ оперативной

хирургіи и десмургіи въ юрьевскомъ унив. Напечаталъ: «Къ анатоміи слѣпой кишки и червеобразнаго отростка» («Протоколы Зас. Спб. Медич. Общества», 1901); «Къ анатоміи червеобразнаго отростка» (ibid.); «Ученіе о перитифлитѣ» (дисс., «Приложеніе къ Военно-Медицинскому Журналу», 1902); «Объ эпидемичности перитифлита и объ его отношеніи къ гриппу и другимъ заразнымъ болѣзнямъ» («Русскій Врачъ», 1905), а также рядъ работъ, напечатанныхъ въ «Больничной Газетѣ Боткина» (съ 1896 г.), «Лѣтописи Русской Хирургіи» (съ 1897), «Русскомъ Архивѣ Патол., Клин. Мед. и Бактер.» (съ 1898 г.), «Медицинскомъ Обзорѣніи», «Die medic. Woche», «Allg. Wiener med. Zeitung» и др. изданіяхъ.

Ростовцевъ (Михаилъ Ивановичъ) — состоитъ съ 1903 г. профессоромъ классич. филологіи въ спб. унив. и проф. римской исторіи на высшихъ женскихъ курсахъ; въ 1903 г. издалъ докторскую диссерт. «Римскія свинцовыя тессеры» (СПб.), а въ 1905 г. ея переработку на нѣмецкомъ языкѣ (Лпц.); въ настоящемъ Словарѣ ему принадлежатъ рядъ статей по римской исторіи.

Россъ (Рональдъ Ross) — англійскій врачъ, род. въ 1857 г. Служилъ санитарнымъ врачомъ въ Индіи. Съ 1894 г. предпринялъ изслѣдованіе развитія болѣзнетворнаго возбудителя маляріи, разносимаго особымъ видомъ комаровъ *Anopheles maculipennis*, увѣнчавшееся открытіемъ всего цикла развитія микроорганизмовъ маляріи. Работы его въ 1902 г. удостоены были Нобелевской преміи.

Ротационное движеніе протоплазмы — см. Ротация.

Ротация или *ротационное* (вращательное) *движеніе протоплазмы* наблюдается главнымъ образомъ въ клеткахъ водяныхъ растений, каковы *Elodea*, *Vallisneria* и пр. Подъ вліяніемъ раздраженія главная масса протоплазмы у нихъ собирается въ видѣ вала, опоясывающаго извнутри клетку въ одномъ какомъ-либо направленіи. Обыкновенно такой валъ располагается по боковымъ стѣнкамъ клеточки, но въ нѣкоторыхъ случаяхъ пересѣкаетъ ее наискось. Протоплазма, составляющая этотъ валъ, движется равномернымъ вращательнымъ потокомъ внутри клеточки, тогда какъ въ остальныхъ мѣстахъ клетки движенія не замѣтно. Р. противоплазмой циркуляціи, наблюдаемой главнымъ образомъ въ клеткахъ наземныхъ растений. Здѣсь протоплазма движется не однимъ правильнымъ потокомъ, а нѣсколькими струйками, располагающимися безъ видимой правильности, при чемъ направленіе движенія плазмы въ отдѣльныхъ струйкахъ непостоянно. Циркуляцію называютъ еще «струйчатымъ» движеніемъ протоплазмы.

Ротенъ — см. Фениксенъ.

Роштейнъ — см. Штейны, Серебро (XXIX, 679) и Мѣдь (XX, 305).

Рошфоръ (Викторъ Анри, маркизъ de Rochefort-Lucau) — французскій публицистъ. Послѣ Дрейфусовскаго дѣла Р. остался публицистомъ того лагеря, въ который его толкнуло это дѣло — лагеря антисемитовъ, клерикаловъ и націоналистовъ. Положеніе его въ

немъ довольно оригинально; не заявляя прямо объ отказѣ отъ свободныхъ въ области религии и демократически-радикальныхъ въ области политики взглядовъ, онъ занимается тѣмъ, что систематически поноситъ республиканцевъ, антиклерикаловъ и т. д., вообще своихъ прежнихъ друзей; при этомъ онъ исходитъ по большей части не изъ какихъ-либо идей, а изъ чисто личныхъ обвиненій въ продажности и т. п., свободно пользуясь орудіемъ клеветы. Появились 2—5 томы его «Aventures de ma vie». Онъ продолжаетъ издавать «Intransigeant», но его значеніе и вліяніе сильно упали. См. Jules Lemaitre, «Les Contemporains» (П., 1891; враждебная, но яркая характеристика Р. въ первый, радикальный періодъ его жизни, сдѣланная политическимъ противникомъ, впоследствии единомышленникомъ); биографія и характеристика Р. въ книгѣ Н. Кудрина: «Галерея современныхъ франц. знаменитостей» (СПб., 1906). В. В.—ст.

Рошъ (Жюль Roche)—французскій политическій дѣятель. Не смотря на прикосновенность къ панамской исторіи, остался членомъ палаты депутатовъ. Въ послѣднее время принадлежалъ къ прогрессивстамъ и боролся съ антиклерикализмомъ Комба.

Рощинскій (Федоръ Антиповичъ, 1841—1905) — писатель, лейбъ-медикъ. По окончаніи курса на историко-филологическомъ факультетѣ московскаго унив. былъ преподавателемъ русскаго языка въ Курляндіи; затѣмъ поступилъ въ слб. медико-хирургическую академію, по окончаніи курса въ которой сдѣлался первымъ земскимъ врачомъ въ Россіи. Устроилъ въ Петергофскомъ уѣздѣ нѣсколько больницъ съ пріемными покоями. Имъ же устроены первый въ Россіи телятникъ для прививанія осы и курсы для фельдшеровъ. Позже Р. былъ окружнымъ врачомъ слб. дворцоваго управленія и совѣтательнымъ членомъ военно-медицинскаго комитета. Напечаталъ: «Почва гор. Петергофа и его отношеніе къ холернымъ эпидеміямъ» (дисс., СПб., 1881); «Броунсекаровская эмульсія и ея примѣненіе, какъ терапевтическаго средства» (въ «Курсѣ органической Пела, СПб., 1899); рядъ разсказовъ подъ заглавіемъ «Изъ записной книжки доктора» (I и II т., СПб., 1903). Изобрѣлъ въ 1894 г. приборъ, повышающій дѣятельность сердца (описаніе его см. во «Врачѣ», 1893, № 19; модель находится въ музеѣ общества охраненія здравія); по его проекту сдѣлана модель блиндированнаго лазаретнаго фургона (въ музеѣ завода военно-медицинскихъ заготовленій). См. «Обзоръ развитія земско-медицинскихъ учрежденій Петербургской губерніи съ 1865 по 1880 г.» (СПб., 1882).

Рюа (Жанъ Роу)—французскій писатель; род. въ 1744 г., ум. въ началѣ XIX вѣка. Написалъ: «Essai de philosophie morale» (1775), «Discours sur l'étude» (1776); «Discours en vers sur la servitude abolie» (1781); «L'ami des vieillards» (1783), «Le mentor universel» (1784); «Histoire des cardinaux français» (1786—1788) и др.

Рюа (Пьеръ-Шарль Роу)—французскій поэтъ (1683—1764); писалъ лирическія произведенія, оды, элегіи, тексты для оперъ и

балетовъ. Его «Oeuvres diverses» изданы въ 1727 г.; нѣкот. его произведенія приложены къ «Eloge de Roy», составленному Палиссо.

Руанда (Ruhanda)—обл. въ центральной части Африки; входитъ въ составъ нѣмецк. вост.-африканскихъ владѣній; расположена на границѣ госуд. Конго. Мѣстность гористая; на СЗ, у подножія вулкана Кирунга, достигаетъ 2600 м., а на З, у береговъ оз. Кю—2800 м. н. ур. м.; хорошо орошена и воздѣлана, производитъ сорго, бананы, бататы, табакъ и др.; густо населена (ок. 2000000 жит.) негрскими племенами Вахума или Ватусси (аристократія страны) и Вахугу (племена Вахугу—подчиненное сословіе). Р. долго оставалась неизслѣдованной, въ виду разныхъ слуховъ и легендъ о ней, которые испугали даже Стэнли; изъ европейцевъ первый вступилъ въ нее Бауманнъ, въ 1892 г., а изслѣдоваль—гр. Гетценъ (Götzen), въ 1894 г.

Рубановъ—см. Столярное дѣло.

Рубановый водородъ—см. Флавеановый водородъ.

Рубелланъ—разновидность мероксена (изъ группы слюды).

Рубелитъ—розовый турмалинъ. Одно изъ лучшихъ его мѣстороженій—окрестности дер. Липовой, Шайтанки, Мурзянки и Сарapulки на Уралѣ.

Рубини (Джулио Rubini)—итальянскій политическій дѣятель, р. въ 1845 г. Крупный желѣззаводчикъ; съ 1886 г. депутатъ; съ іюня по дек. 1900 г. мин-ръ казначейства въ кабинетѣ Саракко.

Рубинштейнъ (Сусанна Rubinstein)—нѣмецкая писательница. Род. въ 1847 г. Ея труды: «Psychologisch-aesthetische Essays» (1878—1884), «Aus der Innenwelt» (1888), «Zur Natur der Bewegungen» (1890), «Auf dunklem Grunde» (1892), «Ein individualistischer Pessimist» (1894), «Eine Trias von Willensmetaphysikern» (1896), «Psychologisch-aesthetische Fragmente» (1902).

Рубинъ—см. Краски органич. искусственныя (XVI, 523).

Рубинъ бразильскій—ювелирное названіе, присвоенное прокаленнымъ толазамъ краснаго цвѣта изъ Minas Geraës (Бразилія).

Рубинъ восточный—обыкновенный рубинъ.

Рубинъ жѣдный, золотой—см. Стекланное производство (XXXI, 570).

Рубцовъ (Петръ Павловичъ)—химикъ. Род. въ 1860 г.; среднее образованіе получилъ въ 7-й слб. гимназійи и въ 1885 г. окончилъ курсъ въ слб. унив. со степенью кандидата по естеств. отд. физ.-матем. фак., гдѣ работалъ по органич. химіи въ лабораторіи проф. Бутлерова, послѣ чего короткое время преподавалъ естеств. исторію и химію въ реальномъ училищѣ въ г. Выборгѣ. Съ 1886 г. состоялъ лаборантомъ и руководилъ практич. занятіями по аналитической химіи въ мѣнномъ офицерскомъ классѣ въ Кронштадтѣ, въ 1891 г. назначенъ старшимъ помощникомъ начальника учрежденной морскимъ вѣдомствомъ въ этомъ году въ СПб. научно-технической лабораторіи для изученія бездымнаго пороха и взрывчатыхъ веществъ и съ 1904 г.

состоит начальником ея. Въ теченіе лѣтъ 1889 г. исполнялъ обязанности химика на Невскомъ химическомъ заводѣ, въ 1893 г. былъ командированъ для опыта производства пироколлодіа на химич. заводъ Ушкова въ Елабугу, въ 1902 г. командированъ въ Германію для ознакомленія съ современнымъ положеніемъ тамъ порохового дѣла; въ 1898—1901 гг. преподавалъ химию въ морскомъ кадетскомъ корпусѣ. Научныя работы Р. касаются почти исключительно бездымнаго пороха и взрывчатыхъ веществъ. Результаты ихъ напечатаны въ «Отч. Н.-Т. Лаб.» за 1891—97 гг., а также въ «Журн. Рус. Физ.-Хим. Общ.» (1891) имъ напеч. «Способъ опредѣленія азота въ азотокислыхъ эфирахъ реакціей восстановленія ихъ желѣзнымъ купоросомъ съ соляной кислотой». Р. принималъ дѣятельное участіе въ выработкѣ Н.-Т. лабораторіей въ 1891—92 гг. новаго вида бездымнаго (пироколлодійнаго) пороха и въ постановкѣ затѣмъ фабрикаціи его на заводѣ морского вѣдомства. Въ настоящемъ Словарѣ Р. принадлежитъ рядъ статей по неорганической, органической и аналитической химіи, по химической технологіи, обзоръ исторіи химіи въ Россіи, а также начиная съ 31 полутома по 75 и значительная доля участія, въ качествѣ сотрудника проф. Д. И. Менделѣева, въ редакціи химико-техническаго отдѣла Словаря; въ дополнителныхъ томахъ этотъ отдѣлъ ведется подъ ред. Р. Кроме того, Р. участвовалъ какъ помощникъ проф. Менделѣева въ редакціи «Библіотеки промышленныхъ знаний», изд. Брокг. и Ефр. въ 1900—1901 гг.

Рувье (Морисъ Rouvier)—французскій политическій дѣятель, попрежнему членъ палаты депутатовъ. Вудучи однимъ изъ лучшихъ финансистовъ во Франціи, онъ выступалъ преимущественно по финансовымъ вопросамъ. Комбъ, образуя въ 1902 г. свое радикальное м-ство, далъ въ немъ портфель финансовъ Р., занявшему мѣсто на правомъ его флангѣ. Онъ обязался, однако, провести подоходный налогъ, и внесъ соответствующій законопроектъ, но не успѣлъ провести его до паденія кабинета. Новое м-ство въ янв. 1905 г. сформировалъ самъ Р., сохранивъ въ немъ портфель финансовъ. Въ кабинетъ перешли нѣкоторые члены кабинета Комба (кромѣ самого Р.—Шомье, Делькассе); новые члены были взяты частью также изъ радикальной партіи. Въ общемъ кабинетъ былъ правѣе своего предшественника, хотя подобно ему опирался на блокъ лѣвыхъ партій, изъ котораго, однако, социалысты вышли. Въ июнѣ 1905 г., подъ непосредственнымъ впечатлѣніемъ Цусимскаго боя, вышелъ въ отставку мин. иностр. дѣлъ Делькассе, крайній сторонникъ русско-французскаго союза; его портфель взялъ себѣ Р., стремившійся къ сближенію съ Германіей. Кабинетъ слѣдовалъ политикѣ Комба: при немъ введена двухгодичная военная служба, проведенъ законъ объ отдѣленіи церкви отъ государства (оба закона были внесены въ парламентъ еще кабинетомъ Комба). Съ ноября 1905 г. кабинетъ Р. подвинулся направо; военный мин-ръ, радикалъ Берго, вышелъ въ отставку.

Во время рабочихъ стачекъ кабинетъ Р. явно сочувствовалъ капиталистамъ. Въ дек. 1905 г. произошелъ конфликтъ съ Германіей изъ-за Марокко. Подоходнаго налога Р. такъ и не провелъ. Въ мартѣ 1906 г. кабинетъ Р. уступилъ мѣсто кабинету Сарьена.

Руге (Георгій Ruge)—нѣмецкій анатомъ, род. въ 1852 г., изучалъ медицину въ Берлинѣ, былъ ассистентомъ Гегенбаура, съ 1882 г. назначенъ проф. анатоміи въ Амстердамѣ, съ 1897 г. приглашенъ на кафедру анатоміи при дюринскомъ университетѣ. Ученые труды Р. касаются преимущественно остеологии и міологіи человѣка и позвоночныхъ животныхъ. Онъ напечаталъ между прочимъ: «Ueber die Gesichtsmuskulatur der Halbaffen»; «Ueber die peripherischen Gebilde des N. facialis bei Wirbelthieren»; «Leitfaden für Präparierübungen».

Рудakovъ (Василій Егоровичъ)—писатель. Родился въ 1864 г. Окончилъ курсъ въ историко-филологическомъ и археологическомъ институтахъ; преподавалъ въ средне-учебныхъ заведеніяхъ гор. СПб.; съ 1901 г. завѣдуетъ архивомъ департамента герольдіи. Напечаталъ рядъ комментированныхъ переводовъ латинскихъ классиковъ (Саллюстія, Цезаря, Цицерона, Овидія и др.). Помѣстилъ множество статей въ настоящемъ «Энциклопедическомъ Словарѣ» (начиная съ 1890 г.), «Журналѣ Министерства Народнаго Просвѣщенія», «Историческомъ Вѣстникѣ», «Биографическомъ Словарѣ Императорскаго Историч. Общества», «Критико-биографическомъ словарѣ» С. А. Венгерова. Отдѣльно напечаталъ: «Генералиссимусъ князь А. В. Суворовъ въ анекдотахъ и разсказахъ современниковъ» (СПб., 1899); «Къ исторіи Архива Департамента Герольдіи» (Влад. губ., 1907) и др.

Рудскій (Александръ Фелиціановичъ, 1838—1901)—лѣсоводъ; по окончаніи курса въ черниговской гимназій, Р. поступилъ въ слб. лѣсной и межевой институтъ, гдѣ окончилъ курсъ въ 1860 г. Въ 1861 г. былъ командированъ за границу для усовершенствованія въ своей спеціальности. Въ 1876 г. онъ былъ назначенъ преподавателемъ слб. земледѣльческаго института по каедрѣ лѣсоустройства, а по преобразованіи послѣдняго въ 1880 г. въ лѣсной институтъ былъ избранъ профессоромъ его по той же каедрѣ. Р. былъ постояннымъ сотрудникомъ «Журнала Мин. Госуд. Имущества», переименованнаго въ «Сельское Хозяйство и Лѣсоводство» (см. т. XIX, 386), гдѣ велъ лѣсной отдѣлъ, а съ 1895 по 1901 г. былъ редакторомъ этого журнала и «Земледѣльческой Газеты». Съ 1877 по 1880 г. редактировалъ «Лѣсной Журналъ», гдѣ также помѣщаль статьи подъ псевд. «Провинціалъ». Ему же обязаны своимъ возникновеніемъ журналы: «Плодоводство» (см. XXIII, 898) и «Школьное Хозяйство». Главные труды Р.: «Лѣсная таксація» (1 изд., СПб., 1880, 3 изд., 1900); «Лѣсныя бесѣды для русскихъ лѣсовладѣльцевъ и лѣсничихъ» (СПб., 1880); «Руководство къ устройству русскихъ лѣсовъ» (2 изд., СПб., 1893); «Краткій очеркъ исторіи лѣсоустройства» (2 изд., СПб., 1899); «Справочная книга для лѣсничаго» (2 изд.

подъ загл. «Настольная книга по дѣсоводству», СПб., 1897). Подъ редакціей Р. изданы: «Руководство къ плодоводству» Гоше, выдержавшее два изданія (2-е изд., СПб., 1899); «Физиология растений для садовниковъ» (СПб., 1893) Зорауера и «Полная Энциклопедія Русскаго сельскаго хозяйства и соприкасающихся съ нимъ наукъ», I—V томы (СПб., 1900—1901), изданіе А. Девриена.

Рудистовый известнякъ—известнякъ, характеризующійся такъ наз. рудистами (см.), и образующій рифы и банки въ верхнемиловыхъ отложенияхъ восточныхъ Альпъ (такъ наз. «Gosauschichten»), Истрии, Далмаціи и другихъ странъ.

Рудисты (Rudistae, Hippuritidae)—группа вымершихъ пластинчатожаберныхъ моллюсковъ, состоящихъ изъ двухъ очень толстыхъ створок, при чемъ одна (которой животное прикрѣплялось) имѣетъ видъ удлинненной пирамиды, другая же видъ крышечки. Встрѣчаются въ отложенияхъ верхняго мѣла (см. Рудистовый известнякъ и Мѣловая система).

Рудичная доставка и откатка—см. Горное дѣло, Скать, Скреперъ, Собака, Тачка.

Рудичная мелочь—см. Руды и ихъ обработка (XXVII, 238).

Рудичный дворъ—см. Горное дѣло (IX, 243).

Рудольштадтъ—гл. гор. герм. княж. Шварцбургъ-Р., на рѣкѣ Заалѣ; 12405 жит. (1900); въ окрестностяхъ 2 замка—Гейдексбургъ (XII в.), съ картинной галлереей, библиотекой и архивомъ, и Людвигсбургъ (1734), съ естественно-историч. кабинетомъ. Курортъ Rudolfsbad; фабрики и заводы химич. прод., фарфоровыя и музыкальныхъ инструментовъ.

Рудченко (Иванъ Яковлевичъ)—административный дѣятель и писатель. Помимо трудовъ по этнографіи, указанныхъ въ т. XXVII, стр. 237, составилъ: «Записку о земскихъ повинностяхъ въ Эстляндской губерніи» (1888), «Земское устройство Прибалтійскихъ губерній» (1890), «Историческій очеркъ обложения торговли и промысловъ въ Россіи» (1893). Умеръ въ 1905 г.

Рузвельтъ (Теодоръ Roosevelt)—сѣверо-американскій политическій дѣятель. Родъ въ 1858 г. въ Нью-Йоркѣ, въ богатой семьѣ голландскаго происхожденія; нѣсколько лѣтъ управлялъ своею степною фермою въ Аризонѣ. Въ 1882 г. избранъ въ законодательное собраніе штата Нью-Йорка, гдѣ примкнулъ къ республиканцамъ. Въ 1886 г. безъ успѣха выступалъ кандидатомъ на постъ мэра города Нью-Йорка. Съ 1895 по 1897 г. былъ начальникомъ нью-йоркской полиціи; нажилъ себѣ много враговъ строгимъ примѣненіемъ закона о продажѣ спиртныхъ напитковъ. Макъ-Кинлей, послѣ вступленія своего на постъ президента республики (1897 г.), назначилъ Р. товарищемъ морскаго министра. Въ виду ожидавшейся войны съ Испаніей Р. проявилъ кипучую дѣятельность и болѣе, чѣмъ кто-либо другой, содѣйствовалъ подготовкѣ флота къ войнѣ. Когда въ 1898 г. началась война, Р. организовалъ на собственный счетъ конный полкъ добровольцевъ и во главѣ его поѣхалъ

на Кубу, гдѣ отличился въ рядѣ сраженій. Своими солдатами онъ былъ боготворимъ какъ за заботливость его о нихъ, такъ и за личное безстрашіе. Послѣ возвращенія съ Кубы Р. былъ самымъ популярнымъ человекомъ въ Соед. Штатахъ; въ немъ видѣли лучшаго выразителя американскаго народнаго генія. Самъ Р. въ своихъ многочисленныхъ сочиненіяхъ всегда проповѣдовалъ культъ американизма. Онъ протестуетъ противъ мѣстнаго патриотизма отдѣльныхъ штатовъ, считаетъ жителей Соед. Штатовъ, независимо отъ происхожденія и религіи, единой націей, и въ истинномъ патриотизмѣ видитъ главную добродѣтель человека. Быть можетъ, когда-либо человечество перейдетъ черезъ національныя границы, и патриотизмъ будетъ казаться чѣмъ-то столь же архаическимъ, какъ теперь кажется патриотизмъ отдѣльныхъ штатовъ или церковной колокольни; но, по мнѣнію Рузвельта, это случится не скоро, а теперь прогрессъ человечества зависитъ отъ прогресса отдѣльныхъ национальностей, невозможнаго безъ живого національнаго чувства и патриотизма. Р. не отрицаетъ наличности въ Штатахъ нѣкотораго классоваго антагонизма, но думаетъ, что зто антагонизмъ во всѣхъ серьезныхъ случаяхъ политической жизни долженъ уступать мѣсто национальному единству. Американцы неизбежно противоположны французамъ, нѣмцамъ, англичанамъ; подъ словомъ американецъ нужно понимать одинаково и рабочаго, и фабриканта, и фермера,—и бѣлаго, родившагося и выросшаго въ Соед. Шт., и бѣлаго, эмигрировавшаго въ Соед. Шт., но сросшагося съ ними всеми фибрами существованія, и родившагося и выросшаго тамъ же негра. Въ своемъ признаніи равенства всѣхъ людей Р., по американскимъ понятіямъ, заходитъ такъ далеко, какъ до него не заходилъ никто изъ занимавшихъ столь высокій постъ: онъ всегда принималъ у себя рядомъ съ бѣлыми и негровъ, насколько не смущался той бурей негодованія, которую это вызывало. Въ вопросахъ социальныхъ Р. является сторонникомъ улучшенія положенія рабочаго класса и признаетъ его право на борьбу за это улучшеніе посредствомъ союзовъ и стачекъ, но при условіи сохраненія основъ капиталистическаго строя. Въ 1899 г. Р. былъ избранъ мэромъ Нью-Йорка. Во время президентской кампаніи 1900 г. его имя называлось уже какъ имя наиболѣе естественнаго кандидата на президентскій постъ; однако, вожди республиканской партіи опасались пылкости, страстности и излишней самостоятельности Р. и предпочли выставить на второе четырехлѣтіе Макъ-Кинлея, предложивъ Р. почетный, но мало вліятельный постъ вице-президента. Многие ожидали, что Р. откажется, но онъ согласился и принялъ дѣятельное участіе въ выборахъ 1900 г. Были выбраны Макъ-Кинлей и онъ, и 4 марта 1901 г. онъ сдѣлался вице-президентомъ. Послѣ убійства Макъ-Кинлея (14 сент. 1901 г.) Р. занялъ по праву его мѣсто, сдѣлавшись такимъ образомъ двадцать шестымъ президентомъ Соед. Штатовъ. Его программа была программой и Макъ-

Кинлея; главными ее пунктами были протекционизм (более осторожный и умеренный, чем у Мак-Кинлея) и империализм, сводивший к возможному расширению сферы влияния Соед. Шт. Своей ближайшей задачей Р. ставил установление прямых коммерческих рейсов между восточным побережьем Соед. Шт. и Южной Америкой, а также между Тихо-Океанскими портами Соед. Шт. и Мексикой, Центральной и Южной Америкой; поощрение торгового флота и сооружение судов, которые плавали бы под американскими флагами, были бы построены на американские капиталы и принадлежали бы американцам; возможно скорейшее сооружение канала через Панамский перешеек; прокладку федерального кабеля между Соед. Шт. и их заморскими владениями на Гавайских островах и Филиппинах. От борьбы с трестами Р. отказывался. Свою политику Р. проводил с чрезвычайной энергией; призвал людей на государственную службу, он весьма мало сообразовался с их партийными отношениями. Продолжая политику Мак-Кинлея, Р. окончательно отказался от доктрины Монро постольку, поскольку она ограничивала сферу влияния Соед. Штатов Американским материком; он энергично вмешивался в европейскую политику, стараясь проводить вездé американское влияние. В числе идей, за которые он боролся, была идея всеобщего мира и национального равенства. Он произвел дипломатическое давление на Румынию (1903), чтобы понудить ее правительство отказаться от антисемитической политики; он открыто выражал свое сочувствие евреям, гонимым в России.—Во время своего первого президентства Р. несколько раз публично заявлял, что он по окончании срока ни за что не останется в Белом доме. Однако, когда республиканский конвент в 1904 г. единогласно предложил ему кандидатуру на второе четырехлетие, то он согласился и в ноябре 1904 г. громадным большинством голосов был избран президентом республики, против демократа Паркера. В 1905 г. он взял на себя посредничество между Россией и Японией и добился того, что переговоры о мире были начаты на Американской территории, в Портсмуте. Когда эти переговоры несколько раз грозили оборваться, Р. употреблял все свое влияние на обе стороны для склонения их к уступчивости. В 1906 г. Р. обратился к державам с предложением второй Гаагской конференции мира. Из сочинений Р. главные: «The naval war of 1812» (1882); «Hunting trips of a ranchman» (1885); «Ranch life and the hunting trail» (1888); «The winning of the West» (1888—95); «History of New York» (1891, в серии «Historic Towns»); «The wilderness hunter» (1893); «American ideals» (1897; имеются франц. и немецкие переводы; сочинение, наиболее полно выражающее политические взгляды и политическая мечта Р.); «The tough riders» (1899); «Oliver Cromwell» (1900); «The strenuous life» (1901). См. Meyers, «Th. R.» (Нью-Йорк, 1902); Halstead, «Th. R.» (Акрон, 1902); A. Firmin,

«M. Roosevelt, président des États-Unis et la république d'Haïti» (П., 1905). Интересная (в тон панегирика) характеристика Р. и его политики—во 2-м т. книги Fr. Curtis, «The republican party 1854—1904» (Нью-Йорк, 1904). На русском языке: Е. К. Пименова, «Т. Р.» («Мирь Божья», 1905, № 2); А. Дунаевский, «Мировоззрение здорового буржуа» («Правда», 1905, № 1); М. Ольгин, «По поводу президентских выборов в Соед. Шт.» («Правда», 1905, № 1—2). В. В.—е.

Рулевий (Дмитрий Павлович)—род. в 1869 г., образование получил на математическом факультете московского ун-ва и на механическом отделении в Имп. московском техническом училище. В 1898 г. был командирован в Киевский политехнический институт за границу для подготовки к профессорскому званию и осенью следующего года приступил к чтению лекций по прикладной механике. В 1901 г. за диссертацию «Теория гребных винтов» удостоен степени адъюкта прикладной механики и назначен экстраординарным профессором, а в 1903 г. ординарным по той же кафедре. В течение двух лет (1904—05 гг.) исполнял обязанности декана инженерно-строительного отделения. Кроме диссертации напечатал: «Къ вопросу о приспособляемости центробежных насосов» («Бюллетень Политехнического общества», 1904).

Руний (Вальдемар)—финляндский ученый (род. в 1857 г.), профессор педагогики и дидактики в гельсингфорск. университете. Важнейшие его труды: «Kunskap och ideal, ett bidrag till frågan om vetandets begränsning» («Знание и идеал, к вопросу об определении границ знания»; доктор. диссертация); «Om karaktärsbildningens didaktiska hjälpmedel» (1887, «О дидактических средствах к образованию характера»; профессор. диссертация). В. М. С.

Рукоятка (manubrium)—передний отдел грудины (sternum) млекопитающих. В состав Р. может входить prosternum, т. е. передний отдел грудины, являющийся самостоятельным у низших илековитавших и, может быть, соответствующий переднему отделу грудины амфибий (omosternum), но отнюдь несравнимый с episternum или надгрудником Saugorsida. Последний является костью накладною, а prosternum—верихондральной. В. М. Ш.

Рулевые перья (rectrices)—сидят на хвосте птиц и играют в некоторую роль при полете в смысле изменения направления. У ископаемого Archaeopteryx Р. перья сидят попарно по бокам длинного хвоста по 2 на каждый позвонок. С укорочением хвоста у прочих птиц Р. перья приобрели характерное расположение. Число их обыкновенно 12, хотя бывает 10, бывает и 20 и даже больше. Основания их прикрыты крошечными перьями, которые в отдельных случаях могут достигать значительной величины, получать яркую окраску, главным образом у самцов (павлины, куропитки и др.). Р. перья могут служить опорой при лазаньи (дятел и др.), для балансирования при хожден-

ни, а при утерѣ летательной способности могутъ подвергаться редукціи или исчезать вовсе, хотя при этомъ кроющія перья хвоста могутъ достигать значительной величины.

В. М. Ш.

***Рулофъ** (Виллемъ Roelofs)—голландск. живописецъ-пейзажистъ и естествоиспытатель; ум. въ 1897 г.

Рулуль (*Cryptonix cristatus*)—птица изъ отряда куриныхъ, семейства курообразныхъ (*Pedricidae*). Клювъ толстый, съ тупымъ крючкомъ; ноги съ короткими пальцами, задній палецъ безъ когтя; хвостъ короткий. Часть головы и нижняя часть туловища чернаго цвѣта съ синеватымъ отливомъ; на головѣ у самцовъ большой хохолъ изъ красновато-коричневыхъ перьевъ; верхняя сторона туловища темно-зеленая; крылья бурныя съ голубовато-зеленымъ; хвостъ синевато-черный; ноги и нижняя сторона клюва ярко-красныя. Длина около 26 см. Р. встрѣчается въ низменностяхъ Суматры и Малакки. Летаетъ мало, бѣгаетъ очень хорошо. Пищей Р. служатъ насекомыя, улитки, а также сѣмена и ягоды. Р. встрѣчается обыкновенно парами. Гнѣзда дѣлаются на землѣ и самка откладываетъ 8—10 яицъ. Туземцы охотятся на Р. изъ-за его вкуснаго мяса. Въ неволѣ онъ легко приручается, но рѣдко можетъ выжить сколько-нибудь продолжительное время.

Руманиль (Жозефъ Roumanille)—французскій писатель, одинъ изъ виднѣйшихъ дѣятелей возрожденія провансальской литературы (1818—1891). Сынъ садовника; былъ учителемъ въ Авиньонѣ, гдѣ познакомился съ Фредерикомъ Мистралемъ (XVIII, 456) и основалъ книжную торговлю. Первымъ поэтическимъ опытомъ Р. были стихотворенія, написанныя на французскомъ литературномъ языкѣ. Когда они появились въ печати, мать автора съ глубокой печалью созналась ему, что она ихъ не понимаетъ. Это заставило Р. впервые оценить значеніе роднаго нарѣчія, теоретическимъ и практическимъ поборникомъ котораго онъ сдѣлался. Съ 1836 по 1847 г. онъ собираетъ свои изданія «Margarideto»; на революцію 1848 г. отвѣчаетъ стихотворнымъ диалогомъ «Li Sounjarello»; въ 1854 г. заканчиваетъ героико-комическую эпопею «La samprano mountado». Появившіяся въ 1859 г. «Nouve» доставили поэту широкую популярность въ провансальскомъ простонародьѣ. Сознывая ограниченность своихъ поэтическихъ силъ, Р. главное свое вниманіе отдавалъ другимъ провансальскимъ поэтамъ, поддерживая и давая надлежащее направленіе ихъ стремленіямъ. Въ 1851 г. онъ издалъ первую лирическую антологию: «Li Provençalo»; въ 1854 г.—«Lou Roumanvagi dels Troubaïgres»; позже онъ издавалъ журналъ «Agthala provençau», ставшій средоточіемъ «фелиберства» (ср. XXV, 327).

Русиель (Витольдъ Владиславовичъ, 1855—1902)—генеалогъ. Завѣдуя архивомъ департамента герольдіи, собралъ богатѣйшіе генеалогическіе матеріалы. Въ 1886—1887 г. Р. издалъ, совместно съ В. В. Голубовымъ, два тома «Родословнаго сборника русскихъ дворянскихъ фамилій». Въ настоящемъ Сло-

варѣ въ теченіе 10 лѣтъ писалъ статьи о дворянскихъ родахъ.

***Румынія** (XXVII, 259—274)—конституціонное королевство. *Поверхность*—131353 кв. км. *Жит.* въ 1905 г. 6480300; городское населеніе составляетъ 18,2%; изъ городовъ болѣе значительные: Бухарестъ (283 т. жит.), Яссы (79), Галацъ (64), Браиловъ (58). Румыны 5489 тысячъ (87%), остальные—евреи, венгерцы, турки, греки и проч. Греко-католич. исповѣданія—5451 тыс. (87%); затѣмъ идутъ иудеи—267 тыс., рим.-католи.—150 т. *Вышнія торговля* (1903). Ввозъ—269923710 лев. (1 левъ—1 фр.), вывозъ—355630307 л. Главнѣйшіе предметы: ввоза—мануфактурн. и издѣлія изъ металла (машины и проч.), вывоза—хлѣбъ въ зернѣ (пшеница, маисъ, ячмень, овесъ и рожь), фрукты, лѣсные матеріалы, продукты животныя. Ввозъ идетъ болѣею частью изъ Германіи, Австро-Венгріи и Англіи, вывозятъ болѣе всего въ Бельгію (около 50%), Австро-Венгрію и Англію. Торговый флотъ Р. въ 1904 г. состоялъ изъ 379 судовъ въ 78214 тоннъ, изъ нихъ 67 паров. въ 14692 т. (искл. рѣчныхъ), въ порты Р. пришло съ моря 3083 суд. въ 3066560 т., ушло—3069 суд. въ 3156074 тон. *Жел. дор.* въ 1904 г. было въ дѣйстви—3319 км., въ постройкѣ—474 км.; длина телеграфн. линій—6964; проводовъ—18194 км. *Образованіе* (1904 г.): университет. 2, съ 148 преподават. и 4072 студ., нѣск. профессиональных высшихъ школъ (земледѣльч., инженерныхъ и др.), 86 училищъ для средн. образов. съ 21642 уч., началн. шк. 4065, съ 285561 уч. *Войско* (1904) въ мирное время состоитъ изъ 64250 чел., въ военное—171943, кромѣ милиціи и ополченія. Военный флотъ состоитъ изъ 27 судовъ съ 45 орудіями, въ томъ числѣ 1 броненосецъ съ 12 оруд.; эскадръ—1935 челов. *Госуд. бюджетъ* (смыта 1905—06 г.): доходы—229645737 лев. (главн. образ. косвенные налоги, доходы отъ госуд. монополій, прямое обложеніе), расходы—228645737 лев. (платежъ по долгамъ—86 милл. лев.). Бюджетъ мѣстныхъ органовъ самоуправленія въ 1901—1902 г.: доходовъ—74720353 л., расходы—69596895 л. *Госуд. долгъ* въ 1905 г. равнялся 1359927235 левамъ.

Исторія. Либеральный кабинетъ Стурдзы, образованный 12-го апрѣля 1897 г., заключилъ торговый договоръ съ Турціей и соглашеніе съ Германіей, касающееся желѣзнодорожнаго и почтоваго обращенія. Со стороны консервативной партіи Стурдза подвергался обвиненію въ томъ, что онъ предастъ національное румынское дѣло (въ особенности въ Семиградіи), прекращая, напр. субсидію румынской школѣ въ Кронштадтѣ, согласно съ желаніемъ венгерскаго правительства. Когда палаты выразили Стурдзѣ свое довѣріе, оппозиція, состоявшая изъ консерваторовъ и изъ сторонниковъ Флевы (бывшаго министра въ либеральномъ кабинетѣ Аврелиана), вынесла борьбу на улици и организовала противъ кабинета рядъ народныхъ демонстрацій. 9-го апрѣля 1899 г. произошли на улицахъ Бухареста столкновенія между народной процессіей, демонстрировавшей противъ кабинета, и войсками; нѣсколько человекъ изъ публики было

убито и значительное число ранено. Это побудило Стурдзу, 11-го апреля, уступить место вождю консерваторов, графу Кантакузену, в кабинет которого вступилъ и Флева. Программа правительства обещала некоторыя реформы, но умалчивала о главномъ предметѣ спора—о поддержкѣ національной румынской школы въ Седмиградѣ. Организованные новымы (консервативнымъ) правительствомъ выборы въ обѣ палаты дали ему значительное большинство въ нихъ обѣихъ; при такомъ большинствѣ оно могло бы управлять страной, если бы въ рядахъ его сторонниковъ не происходило разногласій. Сильный неурожай 1899 г. имѣлъ своимъ послѣдствіемъ экономическій и финансовый кризисъ. Открывъ 27-го ноября 1899 г. сессию парламента, правительство должно было обратиться къ нему съ требованіемъ значительнаго возвышенія налоговъ и утвержденія заграничнаго займа. И на то, и на другое парламентъ согласился. Въ январѣ 1900 г. Кантакузенъ, по разстроенному здоровью, вышелъ въ отставку; никто другой не смогъ, однако, составить кабинета, и во главѣ мнѣ-стра опять сталъ Кантакузенъ. Отношенія съ Венгріей, испорченныя систематической румынской пропагандой въ Седмиградѣ, изменились къ лучшему. Положение м-ва вновь пошатнулось, вслѣдствіе конфликта съ французскимъ предпринимателемъ Галье, взявшимъ подрядъ на постройку порта въ Констанцѣ. Румынское правительство хотѣло разрѣшенія спора въ обычномъ судебномъ порядкѣ, но французское правительство на это не соглашалось и подъ угрозой запрещенія котировки на французской биржѣ румынскаго займа добилось передачи спора на разсмотрѣніе третейскаго суда, который призналъ Галье правымъ и приговорилъ румынское правительство къ возвращенію залога и къ уплатѣ 5½ миллионѣвъ франковъ убытковъ (4 апреля 1900 г.). Подъ впечатлѣніемъ этого приговора правительство 20 июня вышло въ отставку, уступивъ место тоже консервативному кабинету Карпа. Проектъ возвышенія ряда налоговъ и сокращенія расходовъ, затрагивавшій интересъ вліятельныхъ консервативныхъ группъ, вызвалъ сильное недовольство въ консервативной партіи; въ февралѣ 1901 г. Карпъ долженъ былъ выйти въ отставку и уступить место кабинету, составленному вождемъ національ-либеральной партіи Дмитріемъ Стурдзой (27 февраля 1901 г.). Стурдза распустилъ парламентъ и произвелъ выборы, которые дали ему достаточное большинство. Передъ парламентомъ Стурдза явился съ новымъ проектомъ финансовой реформы (вмѣсто возвышенія налоговъ онъ уступалъ табачную монополию, за извѣстное вознагражденіе, акціонерному обществу), а также съ проектомъ помощи нуждающемуся крестьянскому населенію. Со времени освобожденія крестьянъ (1864) положеніе крестьянства въ Р., въ общемъ, ухудшилось; ничтожныя земельныя участки, еще уменьшившіяся вслѣдствіе перехода значительной части земли въ руки крупныхъ собственниковъ и вслѣдствіе роста населенія, не могутъ прокормить крестьянскаго населенія; ростъ сельскаго пролетаріата

даетъ свободныя руки для крупнаго землевладѣнія, почти совершенно лиша крестьянъ-собственниковъ возможности пользоваться землями помещиковъ на арендномъ началѣ, или что-либо зарабатывать, занимаясь къ помещикамъ. Правительство время отъ времени является на помощь крестьянамъ съ какими-нибудь частичнымъ мѣропріятіемъ, не разрѣшая вопроса радикально. Такъ поступилъ и кабинетъ Стурдзы. Кабинету Стурдзы пришлось имѣть дѣло и съ обостреніемъ политическихъ отношеній на Балканскомъ полуостровѣ. Национальная борьба въ Македоніи касалась и Румыніи, такъ какъ румынское правительство считало необходимымъ поддерживать національныя притязанія купцовъ въ ихъ борьбѣ съ болгарами и греками, не стѣсняясь опасностью осложненій въ отношеніяхъ съ Болгаріей и Греціей. Наибольшею настойчивостью въ преслѣдованіи національной румынской политики отличается партія консервативная, но обостренное македонское движеніе заставило и кабинетъ Стурдзы нести отвѣтственность за политику предшествовавшихъ консервативныхъ правительствъ. Въ февралѣ и июлѣ 1900 г. въ самой Р. были убиты болгарско-македонскими революціонерами два румына, Витовскій и проф. Михайлеану, заподозрѣнные революціонерами въ шпіонствѣ; румынскій судъ призналъ заочно виновными въ убійствѣ нѣсколькихъ македонцевъ, успѣвшихъ бѣжать въ Болгарію, въ томъ числѣ вождя македонскаго революціоннаго движенія Бориса Серафова, приговорилъ ихъ къ тюремному заключенію и требовалъ отъ Болгаріи приведенія къ исполненію надъ ними судебного приговора, но безуспѣшно. Само правительство продолжало поощрять румынскія національныя притязанія въ Македоніи, и въ 1902 г. не смотря на тяжелое положеніе финансовъ, ассигновало 600000 фр. на основаніе церквей и школъ въ румынскихъ общинахъ Македоніи. Не смотря на недовольство, вызванное этимъ въ Болгаріи, правительству удалось устроить свиданіе между королемъ румынскимъ и княземъ болгарскимъ; за свиданіемъ послѣдовала ихъ совмѣстная поѣздка въ Плеуну, гдѣ они осматривали поля битвы. Въ политическомъ смыслѣ свиданіе осталось безплоднымъ. Въ слѣд. году ассигновка на церкви и школы была уменьшена до 300000 фр. Въ 1903 г. стѣсненія евреевъ въ Р. вызвали ихъ усиленную эмиграцію и дипломатической протестъ Соед. Штатовъ. 3 января 1905 г. м-ство Стурдзы пало и вновь сформировалось консерв. м-ство Кантакузена. Въ февр. произведены выборы, давшіе ему большинство. Тронная рѣчь, произнесенная королемъ при открытіи палаты 10 марта 1905 г., была составлена въ алармистскомъ тонѣ. Субсидіи на румынскія школы и церкви въ Македоніи были вновь доведены до 600 т. Въ маѣ 1905 г. правительству удалось добиться отъ Турціи ираде, по которому купцовъ получали право богослуженія на родномъ языкѣ, большую, чѣмъ раньше, самостоятельность ихъ общинъ и право на основаніе школъ съ собственными учителями и собственной инспекціей. Это осложнило отношеніе Р. съ другими балканскими

государствами, озлобило македонских греков и болгар, и в сент. 1905 г. привело къ разрыву дипломатическихъ отношений между Греціей и Р.

Новѣйшая литература о Р. Grecescu, «Conspectul florei Romaniei» (Бухарестъ, 1898); Kompenhøller, «La Roumanie» (Роттердамъ, 1898); de Gubernatis, «La R. et les roumains» (Флоренція, 1898); Sturdza, «Charles I, roi de R.» (Бухарестъ, 1899—1903); de Martonne, «La R.» (Пар., 1900); Benger, «R. im Jahre 1900» (Штутгартъ, 1900); Damé, «Hist. de la R. septentrionale, 1822—1900» (Пар., 1900); Alexandresco, «Droit ancien et moderne de la R.» (Пар., 1900); Sincerus, «Les juifs en R. depuis le traité de Berlin» (Лондонъ, 1901); Metzler, «R., seine Handelspolitik und sein Handel» (Альтенбургъ, 1902); de Martonne, «La Valachie» (П., 1902). В. В.—ш.

Румянцевъ (Иванъ Николаевичъ; 1845—1880)—писатель, журналист. Изъ крестьянъ Пензенской губ. Мальчикомъ тянулъ лямкою суда по Волгѣ. Попавъ въ караванъ, отправившійся въ Персію, былъ взятъ въ плѣнъ; научился нѣсколькимъ восточнымъ языкамъ и служилъ переводчикомъ въ сношеніяхъ мусульманъ съ русскими. Помѣщалъ въ разныхъ изд., бол. частью анонимно, статьи и рассказы. Отдѣльно: «Въ плѣну у Шамила» (СПб., 1877).

Румянцовитъ—плотная разновидность гессонита (граната). Встрѣчается въ Финляндіи (о-въ Варгаасъ, Кимито) и др. мѣстахъ.

Русинеты—см. Драгоценные камни (XI, 93).

Русебергъ (Иоганнъ Видельгельмъ, род. въ 1843 г.)—извѣстный финляндскій клиницистъ и политической дѣятель, сынъ знаменитаго поэта, профессоръ клинич. медицины въ гельсингфорскомъ университетѣ. Главный его трудъ—диссерт. «Om albuminurins patogenetiska vilkor» (1876). Р. принимаетъ дѣятельное участіе на всѣхъ сеймахъ съ 1882 г.

Русиновичъ (Стефанъ Григорьевичъ)—писатель, оберъ-секретарь св. синода, приватъ-доцентъ слб. унив. и членъ учебнаго комитета при св. синодѣ. Главные его новѣйшіе труды: «Исторія русской церкви подъ управленіемъ свят. синода. Томъ I. Учрежденіе и первоначальное устройство св. правит. синода. 1721—1725 гг.» (СПб., 1900, докторская диссертация); «Приходская благотворительность въ СПб.» (СПб., 1900); «Русская церковь въ XIX вѣкѣ. Историческіе наброски съ иллюстраціями» (СПб., 1901).

Рунова (Ольга Павловна, рожд. Мещерская)—романистка. Род. въ 1864 г. Окончила с.-петербургскіе педагогическіе курсы. Въ «Недѣль» съ 1887 по 1900 г. появились ея повѣсти и рассказы: «Въ ночь подъ Рождество», «Какъ согрѣшилъ, такъ и покайся», «Голова Медузы», «Лихіе подарки», «Штѣсенъ», «По времени», «Цвѣточка», «Опѣнка», «Утреннички», «По благородному», «Осенній день». Она рисуетъ главнымъ образомъ провинціальную жизнь, заткную и косную, обнаруживая хорошее знаніе быта помѣщицѣй и чиновной среды и перѣдко давая довольно живыя фигуры.

Русановъ (Викторъ)—псевдонимъ Спизмунда Фелікс. Либровича (II Доп., 78).

Русановъ (Андрей Андреевичъ)—химикъ. Род. въ 1862 г.; высшее техническое образованіе получилъ въ слб. технолог. институтѣ. Работалъ на фабрикахъ, былъ преподавателемъ въ реальномъ училищѣ въ СПб., занимался по химіи въ лабораторіи проф. Вейльштейна; въ гейдельбергскомъ унив. получилъ званіе доктора естественно-математическаго факультета. Въ 1889 г. поступилъ лаборантомъ въ техническую лабораторію слб. технолог. инст.; въ 1892 г. былъ назначенъ преподавателемъ по кафедрѣ химической технологии въ томъ же институтѣ. Состоитъ профессоромъ по той же кафедрѣ (по отдѣлу такъ называемой «технологіи органическихъ веществъ»), а также членомъ-экспертомъ комитета по техническимъ дѣламъ, вѣдающаго дѣлами по выдачѣ привилегій на изобрѣтенія, и экспертомъ особаго присутствія по примѣненію таможеннаго тарифа. Напечаталъ: «Ueber Condensationsproducte von Benzaldehyd mit Phenol und Thymol» («Ber. d. deutsch. ch. Gesellsch.», 1889); «О продуктахъ уплотненія хлоралгидрата съ нафтолами» («Журн. Русск. Физ.-Хим. Общ.», 1891); «Замѣтка о приготовленіи хлороуксусной кислоты» (ib., 1891); «Ueb. die Phenylglyoxime und ihre Umwandlungsproducte» («Ber. d. d. chem. G.», 1891); «Ueber die Einwirkung von salpeterminer Silber auf Methyljodid» (ib., 1892); «Zur Kenntnis der Indoxazengruppe» (ib., 1892); «Ueber raumisomere Phenylglyoxime» (Гейд., 1894); «Къ вопросу о значеніи плавиковой кислоты въ винокуреніи» («Изв. Слб. Технол. Инст.», 1892).

Русановъ (Николай Сергѣевичъ)—писатель. Род. въ 1859 г. въ купеческой семьѣ; недолго учился въ слб. медицинской академіи; съ 1878 г. принималъ дѣятельное участіе въ журналистикѣ. Въ 1881 г. Р. уѣхалъ за границу (съ паспортомъ). Поселился въ Парижѣ, овъ сблизился съ П. Лавровымъ, Л. Тихомировымъ и др. русскими эмигрантами и сталъ принимать участіе въ русской революціонной журналистикѣ, въ особенности въ «Вѣстникѣ Народной Воли», однимъ изъ редакторовъ котораго овъ былъ, подѣ псевдонимомъ Тарасова. Съ 1895 г. овъ былъ однимъ изъ ближайшихъ сотрудниковъ обновленнаго «Русскаго Богатства»; писалъ корреспонденціи изъ Франціи подѣ различными заглавіями, подписываясь псевдонимомъ Н. Е. Кудринъ, и статьи литературно-публицистическаго содержанія, подписываясь псевдонимомъ Подарскій. Во всѣхъ своихъ произведеніяхъ Р. обнаруживаетъ очень разностороннюю эрудицію. Въ началѣ своей литературной дѣятельности овъ могъ считаться однимъ изъ первыхъ провозвѣстниковъ марксизма въ Россіи; въ послѣдствіи, наоборотъ, велъ ожесточенную борьбу съ нимъ, по крайней мѣрѣ въ его русской формѣ. Признавая почти въ полномъ объемѣ чисто экономическую сторону ученія Маркса, Р. не считаетъ борьбу классовъ единственнымъ или даже главнымъ содержаніемъ исторіи. Рядомъ съ классовой психологіей овъ признаетъ психологію національную и въ своихъ очеркахъ французской жизни много объясняетъ французской національной

психологій. Являясь вполне определеннымъ и убежденнымъ социалистомъ, Р. тѣмъ не менѣе не соглашается выдвигать на первый планъ исключительно промышленный пролетариатъ и приписываетъ роль борца за преобразование капиталистическаго строя въ социалистическій всѣмъ трудящимся классамъ. Въ этой борьбѣ онъ считаетъ недопустимыми компромиссы трудящихся классовъ съ буржуазіей, социалистическихъ партій—съ партіями, враждебными социализму. Теорія Жореса о сотрудничествѣ классовъ находитъ въ немъ строгого критика и порицателя. Вообще по своему міросозерцанію Р. очень близокъ къ Михайловскому и можетъ считаться его ближайшимъ ученикомъ и послѣдователемъ. Съ начала 1900-хъ гг. принималъ дѣятельное участіе въ журналѣ «Революціонная Россія». Послѣ амнистіи 21 окт. 1905 г. Р. вернулся въ Петербургъ. Онъ былъ членомъ редакціи газеты «Сынъ Отечества» съ 15 нояб. 1905 г. до ея запрещенія въ дек. 1905 г. Въ маѣ и іюнѣ 1906 г. Р. былъ членомъ редакціи трехъ газетъ, бывшихъ одна за другою органами соц.-революціонной партіи и существовавшихъ всего по нѣсколько дней каждая («Дѣло Народа», «Народный Вѣстникъ», «Голосъ»). Послѣ запрещенія этого послѣдняго, когда стало яснымъ, что изданіе въ Россіи с.-р. газетъ представляется невозможнымъ, Р. уѣхалъ въ Парижъ. Изъ Петербурга онъ писалъ корреспонденціи въ парижскую «Humanité» Жореса.—Изъ статей Р., напечатанныхъ въ «Русскомъ Богатствѣ», составились двѣ его книги: «Очерки современной Франціи» (СПб., 1902) и «Галерея современныхъ французскихъ знаменитостей» (СПб., 1906); обѣ изданы подъ псевдонимомъ Н. Е. Кудринъ. Отдѣльно подъ тѣмъ же псевдонимомъ изданы Р. брошюры: «Какъ организовать выборы» (М., 1906); «О равноправности женщинъ» (СПб., 1905). Кромѣ того имъ изданъ сборникъ: «Политическіе памфлеты. Серия I. Французскіе памфлетисты XIX вѣка» (СПб., 1906; сюда вошли переводы памфлетовъ Корменена, Воле-д'Аржансона, Феликса Пиа, Вермореля). В. В.—ст.

Русинетъ — см. Хлопчатобумажная ткань.

Русноли (Евгеній, князь)—путешественникъ по Африкѣ (1866—1893). Въ 1891—93 гг. онъ первый изслѣдовалъ страну рѣки Юбъ и Ома въ странѣ Сомалъ и установилъ ихъ направление и ихъ истоки и вообще значительную часть Сомала и сосѣднихъ странъ въ гидрографическомъ отношеніи. Рано погибъ отъ несчастнаго случая во время путешествія.

Русская Виттова пляска—см. Сатирическіе журналы.

Русская Жизнь—ежемесячный журналъ литературы, науки, искусства и общ. жизни, выходившій въ СПб. съ марта по май 1905 г. Ред.-изд. Н. Дучинскій.

Русская жизнь—иллюстрированный общественно-политическій и литерат. еженед. журналъ, выходившій въ Кіевѣ въ февралѣ 1906 г. Изд. Н. А. Гиричъ, ред. А. А. Павловичъ. № 1-ый конфискованъ, а журналъ приостановленъ.

Русская Земля—ежедневная политическая, общественная и литературная газета, выходящая въ Москвѣ съ 18 марта 1906 г. Ред. С. К. Глинка-Янчевскій; изд. А. С. Суворинъ.

Русская Окраина—ежедневная политическая, общественная и литературная газета, выходитъ въ Самаркандѣ съ 25 нояб. 1905 г.; органъ мѣстнаго отдѣла «Союза 17 октября». Ред. I. I. Соболевскій, изд. Г. Г. Бекъ.

Русская Охота—еженедѣльный журналъ для любителей природы, охоты, рыбной ловли и конскаго спорта; выходитъ съ 1905 г. въ СПб. Редакторъ-издатель Л. В. Колбъ-Свѣцкій.

Русская правда—ежедневная общественно-политическая и литературная иллюстрированная газета; выходила въ Москвѣ съ апрѣля 1904 г. по январь 1905 г.; ред.-изд. М. Гаккебушъ.

Русская Правда—органъ полтавскаго отдѣла партіи правового порядка; выходитъ въ Полтавѣ съ 8 января 1906 г. по два раза въ недѣлю. Редакторъ А. Перницъ, изд. Ф. Квитка.

Русскій антропологическій журналъ, издаваемый антропологич. отд. Имп. общ. любит. естествознанія, антропологии и этнографіи при московскомъ университетѣ съ 1900 г. четыре раза въ годъ редакціей секретаря антроп. отд. А. А. Иванова.

Русскій врачъ—еженедѣльная медицинская газета, посвященная всѣмъ отраслямъ клинической медицины, общественной и частной гігіенѣ и пр.; выходитъ въ СПб. съ 27 октября 1901 г. вмѣсто прекратившейся за смертью проф. В. А. Манасеина газ. «Врачъ». Ред. В. В. Подвысоцкій и д-ръ С. В. Владиславлевъ.

Русскій Вѣстникъ дрожевинокуренинаго дѣла—выходилъ по 2 раза въ мѣсяцъ въ СПб. въ 1900 и 1901 гг. на русскомъ и нѣмецкомъ языкахъ. Ред.-изд. А. Б. Блаубергъ.

Русскій Голосъ—большая политическая, общественная и литературная газета; выходитъ въ Москвѣ, ежедневно; преобразована изъ «Русскаго Листка» (XXVII, 328). Ежедневное приложеніе къ газетѣ—«Дѣло и Отдыхъ», съ 1906 г.

Русскій горнозаводскій вѣстникъ—еженедѣльный журналъ, выходившій въ СПб. въ 1902—04 гг. Ред.-изд. Н. М. Штейнфельдъ.

Русскій дневникъ—общественно-политическая газета, органъ московскаго отдѣла торгово-промышленной партіи; выходитъ въ Москвѣ съ марта 1906 г. по три раза въ недѣлю. Ред. Д. С. Опонасенко, изд. Н. Л. Казецкій.

Русскій журналъ возникшихъ и восторженныхъ болѣзней—ежемесячное изданіе, выходящее въ Харьковѣ съ января 1901 г. Ред.-изд. проф. И. Ф. Зеленевъ.

Русскій кожевникъ—спеціальное изданіе кожевенной и обувной промышленности въ Россіи; выходитъ съ 1 янв. 1904 г.

въ Либавѣ два раза въ мѣсяцъ. Ред.-изд. Г. Шмидтъ.

Русский Медицинский Вѣстникъ—двухнедельный журн., выходивший въ СПб. съ 1899 по 1905 г. подъ ред. И. И. Ковалевскаго, М. П. Манасеина и В. П. Раева, съ 1903 г.—подъ редакц. М. П. Манасеина.

Русский Народъ—еженедѣльная газета, органъ Ярославскаго союза русскаго народа; выходитъ съ марта 1906 г. въ Ярославлѣ. Ред. В. А. Колесниковъ; изд. Ф. П. Дуряевъ.

Русский Пчеловодный Листокъ (XXVII, 329)—журналъ, выходитъ ежемѣсячно подъ редакціей проф. Н. М. Кулагина (XVI, 951).

Русский рабочий—соціально-экономическій, литературный и иллюстрированный журналъ; выходилъ въ СПб. съ 1 октября 1905 г.; ред.-изд. И. А. Сафоновъ. Закрытъ за содержаніе номера отъ 24 декабря 1905 г.

Русский Стигъ—политическая, общественная и литературная газета; выходитъ въ Москвѣ съ февраля 1906 г., по два раза въ недѣлю. Ред.-изд. Я. М. Сарандинаки. Органъ московскаго союза русскаго народа.

Русский Экономистъ, см. Промышленный мѣръ.

Русский Новості—ежедневная газета, выходящая въ Елизаветградѣ съ апрѣля 1906 г. Ред.-изд. М. Я. Вахмутскій.

Русско-англійскій журналъ торговли, промышленности и инженернаго дѣла—выходилъ въ Москвѣ въ 1903 г. Изд. Стаффордъ Тальботъ, ред. П. Успенскій.

Русско-англійскій торговно-промышленный вѣстникъ—ежемѣсячный журналъ для содѣйствія развитію торговыхъ сношеній между Россіей и Великобританіей. Выходилъ съ ноября 1897 г. по апрѣль 1904 г. Издат. Вил. Ривингтонъ, ред. А. Кашинцевъ.

Русское Государство—вечерняя газета, издававшаяся въ видѣ приложенія къ «Правительственному Вѣстнику», съ 1 февраля по 15 мая 1906 года, подъ ред. испр. должности главнаго редактора С. Ширяева, при ближайшемъ участіи А. Н. Гурьева, И. Я. Гурлянда и С. Н. Сыромятникова. Газета была рѣзко-полемическимъ органомъ министерства Витте.

Русское знамя—еженедѣльный органъ союза русскаго народа (съ января 1906 г.—ежедневный), выходитъ въ СПб. съ декабря 1905 г. Изд. А. И. Дубровинъ, ред. И. С. Дурново и П. О. Бузацель (послѣдній съ марта 1906 г.).

Русское Крестьянство—ежемѣсячный журналъ реакціоннаго направленія, выходилъ въ Москвѣ съ октября 1905 г.; ред.-изд. кн. А. Г. Щербатовъ. Прекратился въ декабрь 1905 г.

Русское Слово—ежедневная газета, изд. въ Москвѣ; см. Приложение въ концѣ настоящаго тома.

Русское торговое дѣло—ежедневная газета практической торговли и промышленности, выходившая въ СПб. въ 1902—3 гг. Ред.-изд. А. Э. Кауль.

Русское Чтеніе—общедоступная газета; выходитъ въ СПб. съ 1901 г. по два, съ 1904 г.—по три раза въ недѣлю и съ 1906 г. ежедневно. Ред.-изд. Дм. Дубенскій.

Русское энтомологическое обозрѣніе—двухмѣсячный журналъ, издаваемый при содѣйствіи русскаго энтомологическаго общества въ СПб. и Ярославлѣ съ 1901 г.

***Руссъ** (Karl Russ)—нѣм. этнографъ и зоологъ; ум. въ 1899 г.

***Русстиге** (Гейнрихъ-Францъ-Гауденцъ Rustige)—нѣм. истор. живописецъ; † въ 1900 г.

Русь—ежедневная газета, изд. въ СПб. А. А. Суворинимъ; см. Приложение въ концѣ настоящаго тома.

Рутаръ (Симонъ Rutar)—словенскій писатель (1852—1903). Изъ многочисленныхъ статей Р. на словенскомъ, нѣмецкомъ и хорватскомъ языкахъ, часть которыхъ издана «Словенской Матицей», особенно замѣчательны монографія объ итальянскихъ словенцахъ: «Beneška Slovenija» и статьи: «Slovenske narodne pesni» («Ljubljanski Zvon», 1883).

Рутеновый ангидридъ—см. Рутеній.

Руоферъ (Иосифъ Ruffer)—польскій поэтъ-модернистъ, род. въ 1878 г. Изъ произведеній его наиболѣе извѣстно: «Poslanie do dusz» (1903).

Руффи (Евгеній Ruffy)—швейцарскій политич. дѣятель (р. въ 1854 г.). Съ 1893—99 г. членъ бундесрата (правительства Швейцаріи), въ 1898 г.—президентъ Союза. Съ 1899 г.—директоръ международнаго бюро всемірнаго почтоваго союза.

Рухликъ или *мергель*—представляетъ собой смѣсь углекислой извести (или углекислой извести и магнезій) съ глиной.

Ручникъ—см. Молотъ, Ковка, Кузнечное мастерство, Плотничное дѣло.

Ручной трудъ—ежемѣсячный популярный журналъ кустарно-ремесленной промышленности и торговли для самообученія, выходившій въ СПб. съ января 1902 г. по май 1905 г. Ред.-изд. С. К. Архангельскій.

Рыба-амбйна (Orphidium)—рыба изъ сем. Orphidiidae, характеризующагося угребразнымъ тѣломъ и недоразвитіемъ парныхъ плавниковъ, обыкновенно брюшныхъ. У Orphidium—брюшные плавники въ видѣ пары вилкообразно расщепленныхъ нитей въ подъязычной области, а спинной и анальный слиты съ хвостовымъ. Чешуи и зубы малы. Мясо вкусное, хотя жесткое. Orph. barbatum въ Средиземн. морѣ, особенно изобилуетъ въ Адриатическомъ.

Рыба-молотъ (Zygaena)—акула изъ сем. Spharidae, у которой голова молоткообразно расширена и на этихъ выступахъ сидятъ глаза. Z. malleus у береговъ Европы достигаетъ 3—4 метровъ длины. Мясо почти не употребляется (итальянцы мѣстами ѣдятъ), ибо невкусно и неприятнаго запаха. Z. blobhii у береговъ Остиндіи.

***Рыбинскій** (Владиміръ Петровичъ)—писатель, профессоръ по кафедрѣ Свѣт. Писанія Ветхаго Завета въ кievской духовной академіи. Его новѣйшіе труды: «Историческій очеркъ жемесіанскихъ движеній въ іудействѣ» (Кievъ, 1901); «О Вибліи» (ib., 1902); «Пер-

вый опыт «Введения въ Свящ. Писаніе» (ib., 1900); «Вавилонъ и Библия» (ib., 1903); «Къ вопросу объ отношеніи Библии къ Вавилону. Раскопки храма Вала въ Ниппурѣ» (ib., 1904); «Юппіи Африканскій и его Руководство къ изученію Библии» (ib., 1903).

Рыбинскій Вѣстникъ объявленій и справокъ—выходилъ три раза въ недѣлю въ 1900—05 гг. Ред.-изд. С. Я. Разродновъ.

Рыбинскій листокъ—общественно-литературная газета, органъ мѣстнаго отдѣла конст.-демокр. партіи; выходитъ въ Рыбинскѣ три раза въ недѣлю съ марта 1906 г. Ред.-изд. С. А. Овсянниковъ.

Рыбинскій сборникъ—общественно-литературное изданіе, выходившее непериодически въ 1902 г. Продолженіе его «Рыбинскія Новости», «Рыбинскій Вѣстникъ» и «Рыбинско-Ярославскія Вѣсти» (1 вып.). Ред.-изд. С. Я. Разродновъ.

Рыбный ярусъ—подъ этимъ названіемъ въ геологіи известны верхне-эоценовыя отложенія (см. Третичная система) ахалцхскаго бассейна (на Кавказѣ), состояща изъ сланцеватыхъ глинъ и рухляковъ съ остатками рыбъ.

Рыболовство (законодательство и администрація).—Съ 1899 г. въ области рыболовства законодательства и администраціи произошли слѣдующія важнѣйшія измѣненія. Въ 1901 г. въ Архангельскѣ открыто рыбопромышленное бюро, въ задачу котораго входитъ собраніе свѣдѣній о мѣстной рыбопромышленности, посредничество между спросомъ и предложеніемъ рыбныхъ товаровъ и содѣйствіе сбыту этихъ товаровъ. Въ 1902 г. учреждена въ Уссурийскомъ казачьемъ войскѣ должность техника по рыболовству по образцу такой же должности въ Уральскомъ войскѣ. Закономъ 12 апрѣля 1901 г. внесены нѣкоторые измѣненія въ правила 10 апрѣля 1898 г. и 9 марта 1899 г. относительно Р. въ водахъ р. Дона въ предѣлахъ Области Войска Донскаго. 11 февраля того же года ратификована конвенція съ Румыніей о рыболовствѣ въ пограничныхъ водахъ рѣкъ Дуная и Прута. Наблюденіе за исполненіемъ конвенціи поручено завѣдывающему черноморско-дунайскимъ промыслами. 3 іюня 1902 г. утверждены новыя правила о каспійско-волжскихъ рыбныхъ и тюленыхъ промыслахъ, представляющія переработку устава 1865 г.; они запрещаютъ, между прочимъ, продажу маломѣрной рыбы и употребленіе при ловѣ ядовитыхъ и взрывчатыхъ веществъ. Большая часть штрафныхъ за нарушеніе правилъ суммъ обращена на образованіе особаго капитала для улучшенія рыболовства и рыбоводства. За право лова рыбы или боя тюленей въ морѣ взимается съ каждаго судна, лодки, саней или запряжки билетный сборъ въ пользу казны въ размѣрѣ 6—80 руб. въ годъ. Скупщики облагаются за привезенныя съ моря тюленей, тюленьи шкуры и жиръ особой пошлиной въ 30 и 40 к. съ пуда. Кромѣ того, съ промышленниковъ взимается особый процентный сборъ на расходы по надзору, не свыше 180 тыс. руб. въ годъ. Дѣйствіе правилъ рѣшено было распростра-

нить на верхневолжскій бассейнъ, гдѣ рыбный промыселъ не подлежалъ никакому контролю; но затѣмъ это отсрочено до 1910 г. 27 мая 1904 г. утверждены правила объ огражденіи каспійско-волжскихъ водныхъ путей отъ загрязненія нефтью, какъ вредно отражающагося на рыболовствѣ; за нарушеніе установленъ денежный штрафъ не свыше 300 рублей или арестъ не свыше 3 мѣс. Эти правила вступаютъ въ силу для всѣхъ судовъ лишь съ навигаціи 1914 г. Временными правилами 10 іюня 1902 г. впервые урегулированъ устричный промыселъ на Черномъ морѣ, въ видахъ устраненія хищническаго лова. Закономъ 12 іюня того же года приняты мѣры къ охранѣ морскихъ промысловыхъ богатствъ въ Примурскомъ краѣ; производство промысловъ допускается здѣсь лишь съ разрѣшенія правительства. См. Н. А. Бородинъ, «По поводу новыхъ правилъ каспійско-волжскаго рыболовства и ихъ введенія въ жизнь» («Вѣстникъ Рыбопром.», 1902, X); И. Д. Кузнецовъ, «Очеркъ русскаго рыболовства (промыслы различныхъ водныхъ животныхъ)» (1902); «Сборникъ обязательныхъ постановленій и мѣстныхъ правилъ по рыбопромышленности» (1903); И. Н. Арнольдъ, «Загрязненіе водъ нефтяными продуктами и его вліяніе на рыбныя богатства» (1903); всѣ три книги изданы деп-томъ земледѣлія.

Рыдель (Луціанъ Rydel)—выдающийся польскій писатель. Род. въ 1870 г. Читалъ лекціи по исторіи всеобщей литературы на женскихъ курсахъ при музеѣ имени Баранецкаго (въ Краковѣ). Въ 1900 г. Р. женился на крестьянкѣ (ей посвященъ цикл любовныхъ стихотвореній «*Żonie mojej*») и поселился въ деревнѣ около Кракова. Кромѣ сборника стихотвореній («*Poezye*», 1899 и 1902), «*Awanturnik XVIII stolecia*» (1903) и «*Bajka o Kasi i królewiczu*» (1904), Р. написалъ драмы: «*Matka*», «*Dies irae*», «*Z dobrego serca*», «*Ze sceny*», «*Jęlczy*», «*Prolog*», «*Epilog*», «*Na marne*» (изданы въ 2 томахъ «*Utwory dramatyczne*», Краковъ, 1902); «*Zaczarowane koło*» (1900 и 1902), «*Na zawsze*» (1903), «*Bodenheim*» (1906). Большая часть пьесъ Р. поставлена на польскихъ сценахъ. Критики считаютъ Р. поэтомъ въ полномъ значеніи термина, мастеромъ по части формы, знатокомъ народнаго языка и всѣхъ его ритмическихъ тонкостей. Недостатки Р.—отсутствіе цѣльности, преобладаніе разсудочнаго элемента надъ непосредственностью и слишкомъ замѣтное книжное вліяніе даже въ «народныхъ» произведеніяхъ. Онъ бросается изъ стороны въ сторону, словно боится, что хоть одна литературная форма останется неиспробованной имъ. Въ результатѣ получается нѣчто хаотичное, хотя всегда красивое. Наряду съ поэтической драмой въ духѣ Метерлинка, Р. даетъ бытовую картинку изъ жизни мелкаго мѣщанства; наряду съ фантастическимъ міромъ дьяволовъ и утопленницъ—дворъ кичливаго магната стародавней Польши; языческая миеология переплетается съ покаанной христіанской молитвой и т. д. (В. Фельдманъ). Не смотря на великолѣпный народный языкъ, на выдержанный размѣръ

краковяка его мѣшанскихъ «эротикъ», нѣкоторые критики отказываютъ Р. въ такомъ «народничествѣ» (ludowość), какъ у Каспровича, Выспянского, Реймонта и др., потому что «тяготѣнїе къ землѣ не есть еще самая земля, а пестрая лента народнаго убора не исчерпываютъ всей физіономїи народа». Съ цѣлью поддѣлаться подъ народныя любовныя пѣсни Р., какъ изысканный парнасїецъ, вводитъ грубыя выраженїя. Его стихотворенїя «Моjej żonie» представляютъ нѣчто среднее между альбомными стихами «сентиментальныхъ жеманницъ» и подлинными этнографическими записями. Тяготѣнїе къ народу у Р. не органическое, а платоническое, и лучше всего онъ описываетъ народъ, находясь на чужбинѣ. Поэтому, при всей пластичности, изяществе и музыкальности, стихотворенїя Р. отличаются слабой оригинальностью, и трудно найти въ нихъ такія черты, которыя были бы присущи одному ему. Зато пейзажи у Р., полные лиризма, свободны отъ всякихъ нареканий. Когда въ тихую лунную ночь поэтъ слышитъ игру на скрипкѣ, ему кажется, что и березы заслушались; съ серебристымъ свѣтомъ мѣсяца онъ опустил свои сѣрыя волны и слушаютъ, какъ жалуется и жезитъ голосъ скрипки («W poć miesięczną»). «Пронись, пѣсни, подымись съ дрожащихъ струнъ, звени и звучи! Сквозь вечерній блескъ золотого зарева, сквозь триумфальныя арки радугъ плыви въ небесную лазуревую глубь, звучи и звени! Подъ тобой внизу, среди липъ и березъ,—тихая деревня въ зеленыхъ садахъ, чириканье птицъ въ густыхъ лознякахъ, дымъ, гонимый дыханьемъ вѣтра съ низкихъ крышъ. Подъ тобой—нивы хлѣбныхъ злаковъ, ленты рѣкъ, синія плиты морей, серебристый свѣтъ скалистыхъ вершинъ. Подъ тобой въ спящихъ тучахъ—громъ и полетъ орловъ. Плыви сквозь лучистую пыль звѣздъ въ бездны сферы, въ головкружительный водоворотъ огненныхъ глыбъ, въ пурпурный омутъ кровавыхъ искръ, въ опаловый блескъ—лети и утопай, звени и звучи» («Wstań pieśni»). Ради одного пейзажа Р. пишетъ античныя стихотворенїя, напоминающія картины Беклина («Parki», «Wenus Miłońska», «Psyche», «Przystań», «Syreny», «Centaur i Kobieta»). Фигуры людей и чудовищъ остаются среди пейзажа «случайными гостями» и только отънѣютъ въ немъ «психологическій моментъ». Европейски образованный, Р. подражалъ другимъ поэтамъ даже послѣ того, какъ «формально» освободился отъ чужихъ влїанїй. Недолго онъ увлекался Словацкимъ, одно время находился подъ влїанїемъ французскихъ символистозъ; затѣмъ «затосковалъ по натурѣ, по настроенїю польской деревни, по ея радужной простотѣ, по ея пастовскому міру» (Т. Грабовскій). Этотъ реализмъ и націонализмъ удачно сочетаются съ «трансцендентальной психологїей» и символизмомъ въ драмахъ Р., носящихъ слѣды несомнѣннаго влїанїя Метерлинка и Гауптмана. «Заколдованный кругъ», названный авторомъ «драматическимъ сказанїемъ», напоминаетъ «Потопившій колоколь»; онъ основанъ на изученїи польскаго фольклора и отличается великолѣ-

пнымъ старопольскимъ языкомъ. Совершенно иную картину даетъ Р. въ пьесѣ «Dies irae», гдѣ представленъ послѣдній день земли; «предѣлъ всего, что живетъ», представленъ въ потрясающихъ ужасахъ: весь міръ корчится въ конвульсіяхъ; изъ потира, который несетъ послѣдній папа, улетаютъ оплатки; на Левиафанѣ выплываетъ Антихристъ; гремятъ трубы; дивный свѣтъ ослѣпляетъ глаза и т. п. аксесуары мистерїи. Больше слабыми признаются «Плѣнники». Въ остальныхъ драмахъ Р. или трактуетъ психологическіе вопросы, связанные съ мистицизмомъ и оккультизмомъ («Мать»), или же даетъ жанровыя сцены, полныя любви и простоты («Отъ добраго сердца»). См. Т. Ulanowski, «Nowe poezye. Rydel. Utwory dramatyczne» («Krytyka», 1902, № 11); J. Bissinger, «Z współczesnej poezyi polskiej. Luźne szkice. L. R.» («Dziennik Poznański», 1902, № 197); L. Szczepański, «L. R. i jego dramaty» («Pustracya polska», 1903, 368).
А. Якимирскій.

Рыжиковое масло—см. Рыжикъ и Масла жирныя (XVIII, 723).

Рымаркеничъ (Янъ Rymarkiewiczъ)—польскій журналистъ и филологъ (1811—1889). Былъ редакторомъ «Gazety W. Ks. Poznańskiego» (съ 1845 г.). Кроме изданїй «Pisma Kaspra Miaskowskiego» (1855), «Książeczka Jadwigi albo Nawojki z XV w.» (1876) и др., Р. написалъ: «Nauka prozy» (1855 и 1863), «Wzory prozy na wszystkie jej rodzaje, stopnie i Kształty» (нѣск. изданїй, 1856—1871).

Рыначевъ (Франтишекъ-Ярославъ Kyráček)—чешскій историкъ и поэтъ (исевд. Tichý и Hoděta). Род. въ 1853 г. Изъ сборниковъ стиховъ Р. болѣе известны: «V bouři a klidu» (1884). Большая часть статей и изданїй Р. касаются прошлаго и настоящаго Моравїи: «Pan Vilém z Pernšteina» (1883), «Urvky z dějin hradu a města Bechyně» (1889), «Kronika Eliáše Střelky a pokračovatelů» (1892), «Třebíčské farol kroniky M. J. Motloca a J. Dvořeckého» (1895), «Z našich dějin» (1895), «Paměti a zápisy Smila II Osovského» (1897), «Fr. Palacký» (1898) и др.

Рыхтеръ (Иосифъ Иеронимъ Rychter)—историкъ польской литературы. Род. въ 1860 г. Главные его труды: «Hetman Seweryn Rzewuski jako poeta» (1884), «Miłość Stefana Garczyńskiego» (1885), «O poemacie filozoficznym Slowackiego «Teogonia» (1885), «Józef Sołtykowiez jako uczoney i poeta» (1886), «O nieznanym poemacie Wacława Potockiego» (1886), «Jan Czeczot jako poeta» (1888).

Рышковичъ (Иосифъ Ryszkiewicz)—польскій живописецъ-баталистъ и историческїй жанристъ. Род. въ 1856 г., учился въ варшавской рисовальной школѣ, въ петербургской академіи художествъ и въ Мюнхенѣ. Изъ его композицій болѣе известны: «Мародеры», «Сборъ раненныхъ», «Смерть Лешка», «Отдыхъ», панорама «Осада Ченстоховскаго монастыря».

Рыдинъ (Егоръ Кузьмичъ)—историкъ искусства. Его новѣйшіе труды: «Памятники церковныхъ древностей Харьковской губ.» (Харьковъ, 1900); «Икона Недреманное око» (ib., 1901 и 1902); «О лицевыхъ синодикахъ, посту-

пившихъ въ распоряженіе харьковскаго предварительнаго комитета по устройству XII археологическаго съѣзда» (ib., 1902); «Каталогъ выставки» того же съѣзда (ib., 1902); «О нѣкоторыхъ лицевыхъ рукописяхъ «Шестоднева» Иоанна, экзарха болгарскаго» (М., 1902); «Историческіе памятники города Адули (въ Африкѣ) въ лицевыхъ рукописяхъ сочиненія Козыма Индикоплова» (Харьковъ, 1905).

Рѣдисочная муха (*Anthomyia radicum*)—муха изъ семейства Muscidae (см. Мухи). Стрѣго цвѣта, самцы съ черными полосами; брюшко удлинненное, глаза голые, длиной 5 мм. Весьма обыкновенная муха, распространенная по всей Европѣ, встречается на цвѣтахъ. Самки откладываютъ яички на стебли близъ корней рѣдиси, капусты, брюквы и др. Личинки продѣлываютъ ходы въ корняхъ означенныхъ растений и тамъ же окуклываются. Въ теченіе лѣта развивается нѣсколько поколѣній, которая приносятъ нѣкоторый вредъ рѣдискѣ и проч., такъ какъ корни поврежденныхъ растений загниваютъ. Противъ Р. мухи рекомендуется перенашка огородовъ и выбираніе пораженныхъ корней; кромѣ того собирать передъ летомъ мухи растенія древеснымъ углемъ или гипсомъ, чтобы препятствовать откладкѣ яицъ мухамъ.

Рѣдочъ—см. Ткацкое производство (XXXIII, 362).

Рѣва и море—еженедѣльный научно-литературный журналъ, посвященный интересамъ и нуждамъ коммерческаго, рѣчного и морского судоходства; выходитъ въ СПб. съ 10 февраля 1906 г. Ред. Л. Вардзеловъ, изд. М. В. Черетелли.

Рѣволозь (*Acanthis cannabina*)—птица изъ семейства вьюрковъ (*Fringillidae*); см. Коноплянки.

Рѣсничные или **реснитчатые отростки** (*processus ciliares*)—въ своей совокупности образуютъ рѣсничное тѣло (*corpus ciliare*) на внутренней поверхности передняго края сосудистой оболочки глаза позвоночныхъ. Отростки эти имѣютъ форму вдающихся внутрь глаза меридиальныхъ складокъ, покрытыхъ изнутри пигментнымъ слоемъ и содержащихъ въ своей толщѣ волокна рѣсничнаго мускула (*m. ciliaris*), играющаго роль при аккомодации и состоящаго изъ волоконъ меридиальныхъ, радиальныхъ и кольцевыхъ.

Рѣсничныя училища—имѣютъ цѣлью готовить служащихъ на судахъ внутренняго плаванія. Первое Р. училище было учреждено въ 1887 г. въ Нижнемъ-Новгородѣ, на средства мѣстныхъ купцовъ и судопромышленниковъ. Въ 1899 г. устроено еще два Р. училища—въ Рыбнскѣ и Благовѣщенскѣ; первое преобразовано изъ бывшаго мореходнаго класса. 10 июня 1902 г. утверждено общее положеніе о Р. училищахъ вѣдомства путей сообщенія. Училища могутъ быть двухъ разрядовъ: училища I разр.—раздѣляются на 3 класса (подготовительный и 2 специальныхъ), а училища II разр.—на 2 класса. Р. училища содержатся на счетъ общественныхъ и сословныхъ учреждений, частныхъ обществъ и лицъ, съ пособіемъ отъ казны или

безъ него, а также на средства государственнаго казначейства. При училищахъ, содержащихся на средства общественныхъ или частныхъ въ суммѣ свыше половины всѣхъ расходовъ, учреждаются попечительные совѣты, съ участіемъ представителей отъ судовладельцевъ и отъ общественныхъ учреждений и частныхъ лицъ, участвующихъ въ расходахъ по содержанию училища. Въ училищахъ I разр. преподаются: Законъ Божій, судовая практика доця, основанія судостроенія, пароводная механика, счетоводство, основныя законоположенія о плаваніи по внутреннимъ водамъ, основанія судовой гигиены и поданія первой помощи, физика съ началами общей механики, свѣдѣнія объ электротехническихъ установкахъ на судахъ, арметика, практическая геометрія съ черченіемъ, упражненія въ ршеніи практическихъ задачъ вычисленіемъ и построеніемъ, русскій языкъ и свѣдѣнія по географіи и исторіи Россіи. Въ училищахъ II разр. преподаются тѣ же предметы кромѣ судового законоположенія, физики, свѣдѣній объ электротехническихъ установкахъ, географіи и исторіи и съ замѣной пароводной механики понятіемъ о паровыхъ машинахъ. На время навигаціи учащіяся распределяются для практики на Р. паровыя суда. Для поступленія въ училище I разр. требуется 16-лѣтній возрастъ и знаніе курса двухкласснаго сельскаго училища—для подготовительнаго класса, городского училища по полож. 1872 г.—для перваго спеціальнаго класса; для поступленія въ училище II разр. требуется 18-лѣтній возрастъ и знаніе курса однокласснаго училища. Кромѣ того, требуется предварительное плаваніе на паровыхъ судахъ: не менѣе 3 мѣс.—для пріема въ первый спеціальный классъ училища I разр. и не менѣе 12 мѣс.—для поступленія въ училище II разр. Для полученія аттестата, кромѣ выдержанія теоретическаго испытанія, требуется служба на паровыхъ судахъ во время прохожденія курса или по окончаніи его не менѣе 18 мѣс. Въ 1904 г. въ Казани открыто на мѣстныя средства Р. училище. Къ 1 января 1905 г. учащіяся во всѣхъ 4 Р. училищахъ насчитывалось 400; окончилъ курсъ въ 1889—1904 гг. 557. По даннымъ, приведеннымъ инсп. судоходства М. В. Черепановымъ на 3-мъ съѣздѣ русскихъ дѣятелей по техническому и профессиональному образованію (1903—1904), изъ 1962 командировъ Р. паровыхъ судовъ и такого же числа механиковъ и машинистовъ только 399 капитановъ и 184 механика получили спеціальное образованіе; 130 капитановъ и 103 механика были совершенно неграмотны. См. «Обзоръ дѣятельности мин-ва путей сообщенія за десятилѣтіе 1895—1904 гг.» (1906). *Н. Ис-ко.*

Рѣчь—большая ежедневная политич. и литературная газета, выходящая въ СПб. съ 23 февраля 1906 г. при ближайшемъ участіи П. Н. Милюкова и I. В. Гессена. Изд. Ю. Бакъ; ред. О. Е. Бужанскій, позже П. А. Харитовъ. Органъ конст.-дем. партіи. Ред. газеты нѣск. разъ былъ привлекаемъ къ судебной отвѣтственности. Съ 13 юля по 8 авг. 1906 г. газета была приостановлена.

Рѣчь—ежедневный общественно-литера-

турный журнал, выходивший въ СПб. въ 1903—4 гг. Ред.-изд. С. С. Окрейцъ.

Ръшетникъ—см. Лѣсопильное производство.

Ръшето отсадочное—см. Руды и ихъ обработка (XXVII, 239).

Рэйшъ (Lud. Reiche, 1799—1890)—французскій энтомологъ, сначала былъ врачомъ, затѣмъ имѣлъ торговлю кружевами, работалъ преимущественно по систематикѣ и биологiи жесткокрылыхъ насѣкомыхъ. Большинство статей Р. помѣщены въ изданияхъ французскаго энтомола. общ.-ва, членомъ-учредителемъ котораго онъ былъ. Р. напечаталъ между прочимъ: «Tableau d'une division systématique de la tribu des Coprophages etc.» («Ann. Soc. Ent. Fr.», 1842); «Insectes dans le voyage en Abyssinie par Ferret et Gallinier» (Парижъ, 1847); «Espèces nouvelles ou peu connues de Coléoptères, recueillies par M. F. de Saulcy dans son voyage en Orient» (вмѣстѣ съ Соси, «Ann. Soc. Ent. Fr.», 1855—1858) и мн. др.

Рэлю (A. C. Réclus, 1797—1873)—французскій конхиологъ, изучалъ преимущественно систематику мягкотѣлыхъ европейскыхъ и другихъ морей, при чемъ установилъ большое число новыхъ родовъ и видовъ. Многочисленныя статьи Р. по этому предмету посвящены небольшимъ группамъ.

Рюдингеръ (Nicolaus Rüdingen)—германскій анатомъ: ум. въ 1896 г.

Рюдорфъ (Фридрихъ Rüdorff, 1832—1902)—нѣмецкiй химикъ, учился въ Геттингенѣ (у Велера), затѣмъ въ Берлинѣ (у Дове, Розе); былъ профессоромъ въ нѣсколькихъ высшихъ техническихъ учебныхъ заведенiяхъ и наконецъ ректоромъ высшей технической школы въ Берлинѣ. По физической химiи Р. написалъ: «О замерзанiи воды»; «Объ охладительныхъ смѣсяхъ»; «Пониженiе температуры при растворенiи въ водѣ солей»; «Растворимость смѣсей солей»; «Къ природѣ растворовъ». Работы Р. по неорганической, аналитической химiи и электролизу: «Полученiе твердаго фосфористаго водорода»; «О соединенiяхъ As_2O_3 съ KCl, KBr, KJ и съ такими же солями Na и NH_4 »; «О кальцiево-мѣдноуксусной соли»; «Опредѣленiе мѣди электролитическимъ путемъ»; «Количественный анализъ электролизомъ». Р. напечаталъ также руководствъ: «Grundriss d. Chemie», «Grundriss d. Mineralogie» и «Anleitung z. chemischen Analyse». II. Гр.

Рюль (Францъ Rühl)—нѣм. историкъ. Род. въ 1845 г. Былъ профессоромъ дерптскаго, потомъ кенигсбергскаго университетовъ. Гл. труды: «Chronologie des Mittelalters und der Neuzeit» (Б., 1897) и «Briefe

und Aktenstücke zur Geschichte Preussens unter Friedrich Wilhelm III» (1899—1904).

Рюльъ (Исаакъ Rülff)—нѣмецкiй писатель (1834—1902). Былъ раввиномъ въ Мемелѣ. Главные его труды: «Meine Reise nach Kowno» (1869); «Der Einheitsgedanke als Fundamentalbegriff», «Drei Tage in Judisch-Russland», «Wissenschaft des Weltgedankens» и «Wissenschaft der Gedankenwelt, System einer neuen Metaphysik», «Wissenschaft der Krafterinheit», «Das Erbrecht als Erbübel», «Wissenschaft der Geistesinheit» (1898 и 1903).

Рюль (*Otocorys alpestris*)—см. Жаворонки.

***Рютинейеръ** (Ludwig Rüttimeyer)—нѣм. зоологъ и палеонтологъ: ум. въ 1895 г.

Рязанская (Габукаевская)—ст-ца Екатеринодарскаго отд., Кубанской обл., на р. Пшишъ, въ 37 в. отъ ст. Владикавказъ жел. д. Васюринская. 5067 жителей. Преобладаютъ малороссы. Земледѣлие. Церковь, школа, торг.-промышл. зав. 12.

***Рязанская губернiя** (XXVII, 520—526). По окончательному подсчету переписи 1897 г. жит. 1802196 (843559 мжч., 958637 жнщ.), изъ нихъ въ городахъ 169874; въ губ. г. Рязани—46122, въ Егорьевскѣ 19241, въ ост. не свыше 15 тысячъ въ каждомъ. Значительный перевѣсъ женскаго населенiя надъ мужскимъ (на 100 мжч. ок. 114 жнщ.) объясняется значительнымъ отходомъ на сторонiе заработки: въ 1900 г. на сторонѣ проживало 142170 чел., главн. образ. муж. пола. Населенiе преимущ. великорусское—1792683 (99,4%)—и православное (98,5%); старообръвъ 16543 (0,9%), послѣднихъ много въ сѣв. лѣсистой и промышленной части губ., въ уѣздахъ Егорьевскомъ и отчасти Рязанскомъ. Кромѣ русскихъ въ губернiю болѣе всего татаръ—магометанъ (5033), которые сплошную массу живутъ въ г. Касимовѣ (1269 чел.) и его уѣздѣ (3495). По даннымъ центр. ст. комит. въ 1905 г. въ Р. губ. было 2074600 жит. Ср. «Первая всеобщ. перепись населенiя Росс. Имп. 1897 г.» (XXXV, СПб., 1903).

Рязанская недѣля—ежемѣсячная газета-журналъ; выходитъ съ середины февраля 1906 г. Ред.-изд. А. И. Каменевъ.

Рязанскiй Справочный Листокъ—ежедневное изданiе, выходившее въ Рязани съ января 1903 г. по июль 1905 г.; ред.-изд. В. Н. Розановъ; вм. него съ iюля 1905 г. выходила, подъ тою же редакцiей, справочная мѣстная ежедневная газета «Рязанскiй Вѣстникъ». Съ 13 ноября 1905 г. «Ряз. Вѣстн.» съ расширенною программю, превратился въ общественно-литературную газету.

С.

Сааренія вина—см. Мозельскія вина.
***Сабатье** (Луи-Огюсть Sabatier)—франц. протестантскій богословъ: ум. въ 1901 г.

***Сабиницъ** (Габровъ [Михаилъ] Павловичъ)—писатель: ум. въ 1900 г. Некрологъ С. см. въ «Церковномъ Вѣстникѣ», 1900, № 22.

Сабиновое масло (Ol. Sabinae, Sadebaumöl, Ess. de Sabine, Savin oil)—получается перегонкой изъ молодыхъ вѣтвей казачкаго можжевельника (*Juniperus Sabina*), разводимаго и дико-растущаго въ Тироли и южной Франціи. У насъ оное растеть дико въ изобиліи на Кавказѣ. Выходъ масла отъ 4 до 5%. Лучшимъ въ продажѣ считается тирольское масло, ибо французское почти постоянно фальсифицировано скипидаромъ. Уд. вѣсъ 0,910—0,930; $\alpha_D = +42^\circ$ и до $+60^\circ$. Темп. кип. 175° — 250° ; до 200° перегоняется около 30%. Главную составную часть масла является спиртъ сабинолъ $C_{10}H_{16}O$ (?) частью въ свободномъ состояніи, а частью въ видѣ уксуснаго эфира. Въ высшей фракціи масла съ несомнѣнностью доказанъ кадиненъ, а въ низшей пиненъ и можетъ быть камфенъ. Фальсификація С. масла скипидаромъ съ легкостью открывається фракціонированной перегонкой и опредѣленіемъ коэфф. обмыливанія, который для натурального масла равенъ 115—125.

К. Дебу.

Сабичъ (Sabić)—хорватскій журналистъ, критикъ и поэтъ, род. въ 1860 г. Въ 1888 г. основалъ еженедѣльный журналъ «Il diritto sloato» въ Пульѣ. Оригинальныя и переводныя стихотворенія С. проникнуты стремленіемъ къ всеславянскому единенію.

Саблерога антилона (Огух лепсогух)—см. Сернобыкъ (XXIX, 700).

***Саблеръ** (Владимір Карловичъ)—админ. дѣятель. Въ 1905 г. оставилъ должность товарища оберъ-прокурора св. синода и назначенъ членомъ Государственнаго Совѣта.

Савалавъ—потухшій вулканъ въ персидской провинціи Азербейджанъ, высотой въ 4813 м. Возвышенность С. связана на западѣ съ цѣпями Кара-Дага и черезъ посредство ихъ съ горами Арменіи и Закавказья. С. отдѣляется на югѣ долиною р. Аджичая отъ западнаго отрога Талышинскихъ горъ, направляющагося къ оз. Урміи и оканчивающагося возвышенностью Сехендъ, на В долиною р. Кара-Су отъ главной цѣпи Талыша. На вулканическое происхожденіе С. указываетъ и составъ породъ, его слагающихъ, и форма вершины (усѣченный конусъ, отчасти провалившійся) и присутствіе горячихъ сѣрныхъ источниковъ на склонахъ его. Вершина С. почти всегда покрыта снѣгомъ.

***Савва** (въ мірѣ Иванъ Михайловичъ Тихомировъ)—архіепископъ тверской. О немъ И. Н. Корсунскій, «Высокопреосвящ. Савва, архіепископъ тверскій» («Богосл. Вѣстникъ», 1896, IV); «Высокопреосв. С., архіепископъ тверской, и его значеніе для науки, особенно археологій и исторіи»; свящ. Н. Колосовъ, «Ученныя заслуги высокопреосвящ. С.» (М., 1897). Его «Автобіографическія записки» печатаются въ приложеніяхъ къ «Богосл. Вѣстнику» (издано отдѣльно шесть томовъ, Сергіевъ-Посадъ, 1898—1906).

Савельевъ (Николай Александровичъ)—терапевтъ (род. въ 1860 г.). Медици. образование получилъ на медицинскомъ факультетѣ московскаго унив. Въ 1892 г. назначенъ сверхштатнымъ клиническимъ ординаторомъ при варшавскомъ унив. и въ томъ же году отправился за границу для усовершенствованія. Въ 1894 г. С. избранъ московскимъ унив. въ приватъ-доценты по кафедрѣ внутреннихъ болѣзней, а съ 1898 г. состоитъ профессоромъ по кафедрѣ спеціальной патологій и клиники въ юрьевскомъ унив. и директоромъ университетской поликлиники. Въ 1904 г. произведенъ въ ординарные профессора. Главнѣйшіе труды С.: «Физиологія N. olfactorii. Историческія и экспериментальныя изслѣдованія по физиологіи Nervi olfactorii» (1892); «Materialy для выясненія значенія glandulae thymus. Вліяніе экстирпаціи ея на теченіе инфекціонныхъ болѣзней» («Медицина», 1895, № 5); «Примѣненіе нѣкоторыхъ механическихъ факторовъ къ лѣченію желудочныхъ и кишечныхъ болѣзней» («Медицинское Обозрѣніе», т. XLVI). Ср. «Поликлиника Юрьевскаго, бывш. Дерптскаго унив.» (Юрьевъ, 1906) и «Словарь профессоровъ и преподавателей юрьевскаго унив.» (Юрьевъ, 1903).

Савельевъ (Николай Фѣдоровичъ)—гражданскій инженеръ, преподаватель электротехники института гражданскихъ инженеровъ. Род. въ 1867 г. Высшее техническое образование получилъ въ институтѣ гражд. инженеровъ (1887—1892). Въ 1901 г. командированъ институтомъ за границу по вопросамъ построекъ трамваевъ и метрополитеновъ въ европейскихъ городахъ. Съ 1898 г. по 1905 г. былъ преподавателемъ практической электротехники электротехнической школы Имп. рус. технического общ-ва. Изъ сооруженій, исполненныхъ С., отмѣтимъ: постройку центральной городской электротехнич. станціи Вельгійскаго общества въ СПб., устройство центральной станціи и оборудованіе электродвиженія зданій элеватора СПб. порта. Печатные труды С.: «Новый способъ

Дика изготовления дельта-металла» (СПб., 1901); «Электрическая центральная станция—как самостоятельный тип построекъ» («Труды 1-го съезда Рус. Зодчих въ СПб.», 1892); «Желѣзо въ конструкціяхъ современныхъ уличныхъ устройствъ» («Труды Желѣзнаго Съезда въ СПб.»); «О сотрясеніяхъ грунта въ городахъ подъ влияніемъ трамваевъ, метрополитеновъ, фабрикъ и заводовъ» («Труды электротехническаго съезда въ 1902 г.») и др. Въ настоящемъ Словарѣ ему принадлежатъ статьи: «Электрическая вентиляция» и «Электрическая станція».

Савицкая (Юзефа Sawicka)—польская писательница: см. Остоя (Доп. II).

Савицкій (Константинъ Аполлоновичъ)—живописецъ-жанристъ: ум. въ 1905 г.

Савицкій (Семеновъ Львовичъ)—д-ръ мед., ученый секретарь военно-мед. ученаго комитета, род. въ 1850 г.; окончилъ медико-хирургическую академію. Печатные труды С.: «Къ вопросу о вліяніи сахара Falberg'a на усвоеніе азота и азотообмѣнъ у здоровыхъ людей» (диссерт., СПб., 1890); «Объ одной изъ причинъ глазныхъ болѣзней въ нашихъ войскахъ» («Врачъ», 1880, 32); «Недостатокъ сна, какъ одна изъ причинъ, вызывающихъ болѣзни глазъ среди нашихъ солдатъ» (ib., 37); «Къ вопросу о частотѣ грыжъ живота въ мужскомъ населеніи Россіи въ молодомъ и старческомъ возрастѣ» (ib., 1881, 8); «Эрготинъ при упорныхъ перемежныхъ лихорадкахъ» (ibid., 1886, 52); «О такъ назыв. подпольной смазкѣ въ казармахъ, какъ источникѣ чорчи воздуха въ нихъ и болѣзненности среди солдатъ» («Прог. Кишинев. врач.-санит. О-ва», 1887); «О плащѣ солдатъ» (ib., 1887); «О тѣлесныхъ осмотрахъ нижнихъ чиновъ» («Военно-Санит. Дѣло», 1887, 7); «Колонія алкоголиковъ» («Нѣдѣля», 1891, № 14). Д. К.

Савицскій (Вацлавъ Sawiczewski)—польскій драматургъ (1876—1896). Пьесы С.: «Z powrotem», «Na bezdrożachъ», «Amuletъ» представляють подражаніе Зудерману. Художественными достоинствами отличается разсказъ С. «Grafomanъ».

Савицескій (Станиславъ Sawiczewski)—польскій пейзажистъ и иллюстраторъ. Род. въ 1866 г., учился въ краковской школѣ изящныхъ искусствъ подъ руководствомъ Матейки. Изъ картинъ его болѣе извѣстны «Мостъ Елисаветы въ Вѣнѣ» и «Пристань на Вислѣ».

Савонери—см. Ковры (XV, 529).

Савостинскій (Герасимъ Аванасьевичъ)—хирургъ: ум. въ 1898 г.

Саганецъ—см. Смолы.

Сагарда (Николай Ивановичъ)—писатель, воспитанникъ слб. духовной академіи, гдѣ теперь состоитъ профессоромъ патристики. Главные его труды: «Первое соборное посланіе св. апостола и евангелиста Іоанна Богослова» (Полтава, 1903, магистр. диссерт.) и «Характерныя особенности въ раскрытіи и изложеніи св. апостола Іоанномъ Богословомъ христіанскаго ученія» («Христ. Чтеніе», 1904, июль).

Сагаста (донъ Прахедесъ Матео Sagasta)—испанскій политич. дѣятель; былъ вновь министромъ-президентомъ съ 6 марта

1901 г. по 6 дек. 1902 г.; уступилъ мѣсто консервативному кабинету Сильвелы. Время управленія кабинета С. было отмѣчено множествомъ стачекъ и разныхъ волненій, съ которыми С. управлялся желѣзной рукой. Ум. въ янв. 1903 г.

Saguassu (*Callithrix personata*)—см. Прыгуны (XXV, 640).

Сагызъ (Сагизъ)—стенная рѣчка, берущая начало въ отрогахъ Мугоджаръ въ сѣв. части Уральской области и протекающая на протяженіи верстъ 200. Постояннаго течения не имѣетъ, идетъ небольшими омутами и терится въ тоняихъ урочища «Тентякъ-Сорь» близъ сѣв.-вост. берега Каспія. Свое названіе р. получила отъ киргизскаго слова, означающаго смола (русскіе зовутъ нѣкоторые сорта смолы «сагусъ»)—вслѣдствіе того, что во многихъ мѣстахъ, особенно въ нижнемъ теченіи, на поверхность выступаетъ нефть. Небольшое количество ея добывается киргизами, но пробное буреніе пока не дало указаній на нахожденіе нефти въ значительномъ количествѣ. Н. Б.

Садовниковъ (Василій Семеновичъ, 1800—79)—живописецъ-акварелистъ и рисовальщикъ, ученикъ М. Н. Воробьева въ имп. акад. худож. По порученію имп. Николая I и Александра II исполнилъ множество видовъ Зимняго дворца, съ происходившими передъ нимъ парадами и смотрами, залъ этого дворца, а также загородныхъ дворцовъ съ ихъ парками. Много работалъ для «Памятной книжки», издаваемой Главнымъ Штабомъ; рисовалъ на камнѣ для издателей литографій. Изъ его литографическихъ произведеній особенно любопытна серія 30 листовъ, изображающихъ обѣ стороны Невскаго проспекта отъ Адмиралтейской площади до Аничковскаго моста (1835 г.).

Садоводъ—ежемесячный журналъ плододоводства, огородничества и декоративнаго садоводства. Издается въ Ростовѣ на Дону мѣстнымъ обществомъ садоводствъ съ 1902 г. Редакторъ Г. Х. Вахчисарайцевъ.

Садовскій (Александръ Ивановичъ)—физикъ, род. въ 1859 г.; по окончаніи курса въ 1881 г. на математическомъ отдѣленіи физико-математическаго факультета слб. унив. былъ оставленъ при немъ для приготоваенія къ профессорскому званію и читалъ физику въ институтѣ гражданскихъ инженеровъ, въ Николаевской морской академіи, на высшихъ женскихъ курсахъ и въ горномъ институтѣ. Въ 1894 г. защитилъ магистерскую диссертацию и перешелъ на службу въ юрьевскій унив., гдѣ состоитъ въ наст. время профессоромъ по кафедрѣ физики. Лѣтомъ въ 1895 г., по порученію гев. А. А. Тило, провель исследование отъ гор. Шлассельбурга до гор. Новой Ладоги одиночную и отъ Новой Ладоги до устья р. Свири двойную (туда-обрат.) и въ 1887 г. былъ командированъ физическимъ обществомъ при слб. унив. въ гор. Красноярскъ для полярископическихъ наблюденій солнечной короны во время солнечнаго затмѣнія 7 авг. 1887 г. Напечаталъ: «Къ вопросу о сопротивленіи вѣсму переменному току» («Журн. Рус. Физ.-Хим. О-ва», т. 26); «On some experiments with alternating currents»

(«Philosophical Magazin», т. 39); «Замѣтка о движеніи ваттоскаго центробѣжнаго регулятора» («Вѣсти. опытной физики и элементарной математики», 1894, № 199); «Пондеромоторныя дѣйствія электромагнитныхъ и свѣтовыхъ волнъ на кристаллы» («Ученыя Записки Имп. Юрьев. Унив.», 1898); «О пограничныхъ условіяхъ въ вопросѣ о пондеромоторныхъ дѣйствіяхъ электромагнитныхъ и свѣтовыхъ волнъ на кристаллы» (ibid., 1900) и др. Въ настоящемъ Словарѣ ему принадлежитъ рядъ статей по физикѣ. Ср. «Словарь профессоръ и преподавателей Имп. юрьевского унив.» (Юрьевъ, 1903).

Садовъ (Александръ Ивановичъ) — писатель, профессоръ по кафедрѣ латинскаго языка и его словесности въ слб. духовной академіи. Его новѣйшіе труды: «Теологія и этика просвѣщенныхъ римскихъ язычниковъ перваго христіанскаго вѣка» («Христ. Чтеніе», 1899, II); «Пессимизмъ въ языческомъ Римѣ» (ib., 1899, II); «Обращеніе римскихъ язычниковъ къ высшей божественной силѣ при началѣ каждаго новаго дѣла» (ib., 1901, II); «Сознаніе человѣческой грѣховности и потребности ея очищенія, наблюдаемая у древнихъ римлянъ» (ib., 1901, II); «Латинская древне-христіанская поэзія» (ib., 1904, II).

Сазапъ (Surginus caprio) — см. Карпъ (XIV, 591).

Сазаоновъ (Георгій Петровичъ) — писатель; издавалъ газету «Россия» (см. XXVII, 125 и II Доп.).

Сазаоновъ (Николай Ѳedorовичъ) — артистъ; ум. въ 1902 г.

Сандъ Паша (Мегеметь, по прозванію Кючюк) — турецкій политич. дѣятель; неожиданно вновь вошелъ въ милость и былъ великимъ визиремъ съ декабря 1901 г. до января 1903 г. (послѣ него — Феридъ паша). Ничего положительнаго сдѣлать не смогъ.

Сай (Arbelorhina cyanea) — мелкая южноамериканская лѣсная птица изъ сем. американскихъ древолазовъ (Coerebidae), изъ отряда воробьиныхъ (Passeres). Американскіе древолазы строеніемъ своего раздвоеннаго на концѣ, крестообразнаго языка напоминаютъ медососовъ (Meliphagidae, см.), но отличаются тѣмъ, что имѣютъ всего девять большихъ маховыхъ перьевъ. Большинство американскихъ древолазовъ, въ томъ числѣ и родъ Arbelorhina, формою тонкаго, довольно длиннаго, саблевидно-изогнутаго клюва походятъ на европейскіихъ пищухъ (Certhia); питаются насѣкомыми и плодами, а также вьютъ сладкій сокъ изъ цвѣтовъ, за что и получили у нѣмцевъ названіе «сахарныхъ птицъ» (Zuckervogel). Самецъ С. блестящеголубого цвѣта съ черной спиной, крыльями и хвостомъ; ноги — оранжево-красныя. Самка — оливково-зеленая съ бѣловатою шеєю. Ср. также Птицъ. В. Ю.

Саконевій (Карль Карловичъ) — писатель-зоотехникъ, род. въ 1879 г. Высшее образованіе получилъ въ Юрьевѣ, Цюрихѣ и Бернѣ. Въ послѣднемъ удостоенъ университетомъ степени доктора ветеринарной медицины. Въ 1906 г. бернскимъ университетомъ оставленъ при кафедрѣ зоотехніи и зоогигіе-

ны. Сотрудничалъ въ настоящемъ «Словарѣ», принимаетъ дѣятельное участіе въ журналахъ «Архивъ Вет. Наукъ», «Молочное Хозяйство», «Deut. land. Tierzucht» и «Jahrbuch für wissenschaft. und prakt. Tierzucht». Отдѣльно издалъ книгу «Краткій очеркъ соврем. положенія крупнаго рог. скота и мѣры къ развѣтвію и улучшенію его въ различныхъ странахъ» (СПб., 1905), затѣмъ «Крупный рогатый скотъ Россіи наканунѣ XX столѣтія подъ вліяніемъ экономическихъ и зоотехническихъ факторовъ» (дисс., Бернъ, 1906).

Сакральная область — см. Крестцовая область.

Саксе (Евгеній Sachsse) — протестантскій богословъ. Род. въ 1839 г.; съ 1890 г. профессоръ по кафедрѣ практическаго богословія и университетскій проповѣдникъ въ Воннѣ. Главн. труды: «Ursprung und Wesen des Pietismus» (Висбаденъ, 1884); «Evangel. Katechismus» (Б., 4-е изд., 1900); «Die ewige Erlösung. Evang. Predigten» (1885 и 1898); «Die geschichtliche Wert d. drei ersten Evangelien» (Б., 1904); «Evangel. Katechetik» (Б., 1896).

Саксенъ - Альтенбургъ (XXVIII, 85) — герцогство въ Германіи. Въ 1905 г. было 206500 жителей, изъ городовъ самый значительный — резиденція герцога Альтенбургъ (39 т. жит.). Госуд. бюджетъ (1905) исчисленъ по доходу и расходу въ 4,2 милл. марокъ каждый; госуд. долгъ — 3,9 милл. мар.

Исторія. На выборахъ въ рейхстагъ въ 1903 г. въ С.-Альтенбургѣ подано 36404 голоса (83,5%); по Германіи средняя — 76,1%; на выборахъ 1898 г. участіе избирателей въ выборахъ выразилось цифрой 76,5%, изъ нихъ за социаль-демократовъ — 51,6%. Такимъ образомъ съ 1903 г. С.-Альтенбургъ является однимъ изъ 8 государствъ Германіи съ социаль-демократич. большинствомъ. Остальные голоса распредѣлились между консерваторами (40%) и свободомыслящей народной партией (8,3%). Въ населеніи социаль-демократія растетъ, но въ мѣстномъ ландтагѣ число ея представителей падаетъ; въ 1893 г. — 6, въ 1901 г. — 4, въ 1904 г. — 3 (изъ 30). Это объясняется свойствами избират. системы. См. Amenda, «Landeskunde des Herzogtums S.-A.» (Альтенбургъ, 1902).

Саксенъ - Веймаръ (XXVIII, 87) — великое герцогство въ Германіи. По переписи 1905 г. 387892 жит.; болѣе значительные города — Веймаръ (31 т.), Эйзенахъ (35 т.) и Йена (26 т.). Госуд. бюджетъ (1905 г.) по доходу и расходу — 12,4 м. м. Госуд. долгъ (1904 г.) — 2,5 м. м.

Исторія. Въ 1898 г. министромъ-президентомъ вмѣсто барона Гросса сдѣлался министръ финансовъ Роте. Въ 1899 г. проведена реформа прямого обложенія, облегчившая лизшіе разряды плательщиковъ. 5 янв. 1901 г. умеръ вел. герцогъ Карль-Александръ; ему наследовалъ его внукъ Вильгельмъ-Эрихъ. Вскорѣ послѣ того главный представитель крайней реакціи въ кабинетѣ, мин. культовъ Павелъ (Pawel) вышелъ въ отставку; мѣсто его занялъ премьеръ Роте. На выборахъ въ рейхстагъ въ іюнѣ 1903 г. въ С.-Веймарѣ

участіе въ выборахъ выразилось цифрой 73,1% (въ 1898 г.—63,7%); за социаль-демократію подано 43,1% (въ 1898 г.—37,5), за національ-либераловъ—33,6; вел. герцогство послало въ рейхстагъ 1 социаль-демократа и 2 національ-либераловъ. Въ ландтагъ въ 1903 г. избрано: 16 консерваторовъ, 12 національ-либераловъ, 2 свободомыслящихъ, 2 социаль-демократа, 1 клерикалъ. Въ мартѣ 1904 г. ландтагъ отклонилъ проектъ введенія всеобщаго избирательнаго права. *В. В.—с.*

***Саксенъ-Кобургъ-Гота (XXVIII, 88)**—герцогство въ Германіи. Въ 1905 г. 242292 жит.; болѣе значительные города: Гота (резиденція герцога)—37 т. жит., Кобургъ—23 т. Госуд. бюджетъ (1905—6 г.): доходы—8,1 милл. мрк., расходы—7,3 м. мар.; госуд. долгъ (1905 г.) 4 $\frac{1}{2}$ милл. марокъ.

Исторія. Въ 1899 г. смерть наслѣднаго принца Альфреда вызвала споръ о престолонаслѣдіи, разрѣшившійся тѣмъ, что герцогъ Коннаутскій, братъ герцога Альфреда (сынъ королевы великобританской Викторіи), отказался отъ правъ на герцогскую корону въ пользу своего ввучатнаго племянника Карла-Эдуарда, герцога Альбанскаго, съ тѣмъ однако, что въ случаѣ смерти этого послѣдняго безъпотомства, право на корону перейдетъ къ сыну герц. Коннаутскаго. С.-кобургъ-готскій ландтагъ принялъ законъ, которымъ утверждался этотъ порядокъ престолонаслѣдія. 30 іюля 1900 г. умеръ герц. Альфредъ, и ему наслѣдовала Карл-Эдуардъ (род. въ 1884 г.), вмѣсто котораго страной управлялъ до 1905 г. принцъ Эрнестъ Гогенлоэ-Лавгенбургъ. Въ ландтагъ осенью 1900 г. было избрано 11 свободомыслящихъ, 9 социаль-демократовъ, 4 національ-либерала, 6 аграріевъ. Президентомъ ландтага избранъ свободомыслящій, вице-президентомъ—социаль-демократъ Вокъ. На выборахъ 1903 г. въ рейхстагъ участвовало 80,4% всѣхъ имѣющихъ голосъ; за социаль-демократовъ подано 46,4% (въ 1898 г.—47,4%), за націон.-либераловъ—25,5%, за дикаго—20,3%. Герцогство представлено въ рейхстагѣ однимъ социаль-демократомъ и однимъ національ-либераломъ. Въ 1904 г. въ ландтагъ избрано только 6 социаль-демократовъ; три потерянныхъ ими мандата достались аграріямъ.

В. В.—с.

***Саксенъ-Мейнингенъ (XXVIII, 89—90)**—герцогство въ Германіи. Въ 1905 г. 268859 жит.; самый значительный городъ, резиденція герцога, Мейнингенъ имѣетъ 16 тыс. жит. Госуд. бюджетъ на 1905 г.: доходы—9,6 милл. мрк., расходы—8,6 м. м.; госуд. долгъ (1903 г.)—7,8 м. м.

Исторія. На выборахъ въ рейхстагъ въ 1903 г. участвовало 76,7% избирателей (въ 1898 г.—66,3%); за социаль-демократовъ подано 40,4% всѣхъ голосовъ (въ 1898 г.—36,8), за свободомыслящихъ народную партію—31,7%, за аграріевъ—11,9%. Выбраны 1 социаль-демократъ и 1 свободомыслящій. Въ 1904 г. въ ландтагъ избрано 6 социаль-демократовъ (столько же, сколько и въ 1898 г.).

Саксен-вратисль—см. Взрывчатныя вещества (VI, 179).

***Саксонія (XXVIII, 91—99)**—королев-

ство, входящее въ составъ Германской имперіи. Въ 1905 г. 4502350 жит., т. е. 300 жит. на 1 кв. км. За исключеніемъ княж. Монако и 3 вольныхъ городовъ Германіи (Бремена, Гамбурга и Любека) С. по густотѣ населенія занимаетъ первое мѣсто среди всѣхъ государствъ. По округамъ населеніе распределяется такъ:

	Площадь кв. км.	Число жителей.	Жит. на 1 кв. км.
Бауценъ	2470	426416	173
Дрезденъ	4337	1281315	295
Лейпцигъ	3567	1144843	321
Хемницъ	2071	850566	411
Цвиккау	2548	799204	314

Главная масса населенія — по даннымъ 1903 г. 4148 т.—говорить по-нѣмецки. Вендовъ или лужичанъ въ окр. Бауценъ (Будшинъ) 28727, въ 1880 г. ихъ было 51400. Эмигрировало изъ С. въ 1904 г. —1425, въ 1905 г.—1637 чел. Городовъ, имѣющихъ (въ 1905 г.) болѣе 50 т. жит., 5: Дрезденъ (514 т.), Лейпцигъ (503 т.), Хемницъ (244 т.), Плауенъ (105 т.) и Цвиккау (68 т.). Государственный бюджетъ на 1905 г. исчисленъ по приходу и расходу въ 111,3 милл. мрк.; государственный долгъ 1045,2 м. м., заключенный гл. обр. на постройку жел. дор.; процентовъ съ него 31 милл. мрк. въ годъ. Годовая производительность страны (въ 1904 г.) 2675 милл. мрк.

Исторія. Со времени закона 1896 г., введеннаго въ С. трехклассную избирательную систему, подобную прусской, главнымъ содержаніемъ внутренней исторіи С. королевства сдѣлалась борьба за всеобщее избирательное право. Тотчасъ же послѣ опубликованія этого закона въ средѣ социаль-демократовъ былъ поднятъ вопросъ о бойкотѣ выборовъ. Сначала вопросъ былъ рѣшенъ отрицательно, и въ выборахъ въ саксонскій ландтагъ 1897 г., обновившихъ одну треть палаты депутатовъ, социаль-демократы участвовала, но безъ успѣха: она потеряла всѣ принадлежавшія ей мѣста. На выборахъ 1898 г. въ германскій рейхстагъ она получила почти половину (49,5%) поданныхъ въ С. голосовъ; не смотря на такое число сторонниковъ, она рѣшила въ выборахъ въ ландтагъ болѣе не участвовать, и послѣ выборовъ 1901 г. они были окончательно изъ него вытѣснены; консерваторы получили 56 мѣстъ изъ общаго числа 82; остальные мѣста распредѣлились между антисемитами, національ-либералами, прогрессистами и другими. Новый ландтагъ принялъ повышение налоговъ, въ частности—походнаго налога на 25%, но, находя, что народныя средства расходуются недостаточно экономно, выразилъ недовѣріе правительству. Министръ Метцша подало въ отставку, но король принялъ только отставку министра финансовъ Ватцдорфа. По желѣзнодорожному вопросу въ ландтагѣ обнаружилось стремленіе къ сближенію съ остальными германскими государствами и къ замѣнѣ желѣзнодорожнаго хозяйства отдѣльныхъ государствъ общимъ имперскимъ желѣзнодорожнымъ хозяйствомъ; вмѣстѣ съ тѣмъ указывалось на то, что Пруссія въ своей тарифной политикѣ

старается отвлечь грузы от саксонских на прусские желѣзные дороги.

19 июня 1902 г. умеръ король Альбертъ. На престолъ вступилъ его братъ Георгъ. Въ ландтагъ внесено было требованіе объ увеличеніи цивильнаго листа съ 3052000 до 3550000 марокъ. Это требованіе встрѣтило недовольство даже среди консерваторовъ, но тѣмъ не менѣе оно было принято. Въ декабрѣ 1902 г. кронпринцесса, урожденная принцесса тосканская Луиза, бѣжала въ Швейцарію съ учителемъ Жирономъ. Кронпринцъ подалъ въ судъ просьбу о разводѣ, который и состоялся. Въ 1903 г. разведенная кронпринцесса разрѣшилась отъ бремени дочерью Анной-Моникой, которую кронпринцъ Фридрихъ-Августъ призналъ своею.

Въ юніѣ 1903 г., при выборахъ въ рейхстагъ, избирательная борьба велась въ С. съ особенной страстностью; къ выборамъ явилось 754000 избирателей, т. е. 83% всѣхъ лицъ, имѣющихъ право голоса, тогда какъ по всей Германіи норма участія избирателей не превышала 76,1% и въ самой С. на предшествовавшихъ выборахъ была почти на 10% ниже (73,9). За социаль-демократію было подано 58,8% голосовъ, т. е. значительно болѣе половины (по всей Германіи—31,7%); С. оказалась однимъ изъ 8 и притомъ самымъ большимъ германскимъ государствомъ съ социаль-демократическимъ большинствомъ. Изъ 23 округовъ 22 достались социаль-демократамъ, изъ нихъ только 4 послѣ перебаллотировки, всѣ остальные сразу. Лишь одинъ округъ во всей странѣ (Бауценъ-Каменецъ) достался другой партіи, именно антисемитамъ, которые получили въ общей сложности во всемъ королевствѣ 9,8% голосовъ (вмѣсто 12,1% на предыдущихъ выборахъ); изъ остальныхъ партій двѣ консервативныя получили 11,4% (вмѣсто 18,1%), националь-либералы 12,5% (вмѣсто 14,7%), 2 свободомыслящія партіи—4,3% (вмѣсто 2,5%). Не только социаль-демократы, но свободомыслящіе и даже националь-либералы указывали на вопиющее противорѣчіе, состоящее въ томъ, что самая сильная партія страны, располагающая значительнымъ большинствомъ избирателей, не имѣетъ ни одного представителя въ мѣстномъ законодательномъ собраніи. Въ полѣ министръ-президентъ Метцль произнесъ въ Пирнѣ рѣчь, въ которой избирательная реформа была какъ бы поставлена на очередь, но съ тѣмъ, что она не должна идти слишкомъ далеко. Въ октябрѣ 1903 г. въ Дрезденѣ была созвана правительствомъ конференція политическихъ дѣятелей по выбору правительства (преимущественно консерваторовъ и националь-либераловъ), которой былъ предложенъ на обсужденіе правительственный законопроектъ избирательной реформы: страна дѣлилась на 16 округовъ, избравшихъ трехкласснымъ способомъ 48 депутатовъ, къ которымъ присоединялось 35 депутатовъ, избираемыхъ по всей странѣ по общественнымъ группировкамъ. Распредѣленіе между классами должно было быть нѣсколько инымъ, чѣмъ ранѣе: въ 1-й классъ должны были заноситься избиратели, платящіе не менѣе 300 марокъ податей, во вто-

рой классъ—платящіе отъ 38 до 300 марокъ, въ третій—платящій менѣе суммъ. Противъ проекта были сдѣланы нѣкоторыя частныя возраженія, и онъ былъ взятъ назадъ для переработки. Выборы 22 октября 1903 г., происходившіе безъ участія соц.-демократовъ, вновь дали торжество консерваторамъ: послѣ нихъ ландтагъ состоялъ изъ 56 консерваторовъ, одного антисемита, 23 националь-либераловъ, 1 дикаго (либерала) и 1 свободомыслящаго. Съ августа 1903 г. по январь 1904 г. въ Криммичау происходила грандіозная стачка рабочихъ, занятыхъ въ ткацкой промышленности: они требовали 10-часового рабочаго дня. Во время стачки нѣсколько разъ происходили кровавыя столкновения съ жандармеріей и войсками. Съ разрѣшенія ландтага, ассигновавшаго на это значительныя суммы, въ Криммичау былъ посланъ новый спеціальнй жандармскій отрядъ. Послѣ 5 мѣсяцевъ борьбы стачка окончилась полнымъ поражениемъ рабочихъ. Въ январѣ 1904 г. въ ландтагъ былъ внесенъ проектъ избирательной реформы, являвшійся лишь видоизмѣненнымъ во второстепенныхъ пунктахъ проектомъ, обсуждавшимся на октябрьской конференціи. Консерваторы высказались противъ этого проекта, опасаясь, что онъ откроетъ двери для вторженія социаль-демократіи, такъ какъ классу рабочихъ предлагалось дать право на избраніе нѣсколькихъ депутатовъ. Реформа была отвергнута.

15 октября 1904 г. умеръ король Георгъ и на престолъ вступилъ его сынъ Фридрихъ-Августъ III. Цивильный листъ оставленъ въ прежнемъ размѣрѣ. На мѣстномъ саксонскомъ партийтагѣ социаль-демократія въ апрѣлѣ 1905 г. постановила участвовать въ выборахъ въ ландтагъ, но вмѣстѣ съ тѣмъ организовать рядъ манифестацій противъ трехклассной избирательной системы. Рѣшеніе прекратить бойкотъ выборовъ немедленно принесло нѣкоторые результаты: на октябрьскихъ 1905 г. выборахъ, обновившихъ одну треть палаты, въ нее былъ избранъ 1 социаль-демократъ и число консерваторовъ уменьшено на 4 (въ пользу социаль-демократовъ, свободомыслящихъ и националь-либераловъ).

Новѣйшая литература. Blanckmeister, «Sächsische Kirchengeschichte» (Дрезденъ, 1898); Wuttke, «Sächsische Volkskunde» (Дрезденъ, 1899); «Sachsen unter König Albert. Die Entwicklung des Königreichs S.» (Лпц., 1898); Levy, «Gesch. der Juden in S.» (Б., 1900); P. Hassel, «Aus dem Leben des Königs Albert» (Б., 1898—1900); P. E. Richter, «Literatur der Landes- und Volkskunde des Königreichs S.» (Дрезденъ, 1903). В. В.—ст.

Саксонская зелень—см. Зеленыя краски.

Салазинъ (Сергій Сергѣевичъ)—физиолого-химикъ, род. въ 1862 г.; въ 1880 г. поступилъ на естественный факультетъ с.-петербургскаго университета. Въ 1884 г., будучи студентомъ 4 курса, былъ арестованъ, посаженъ въ Петропавловскую крѣпость, а затѣмъ высланъ на родину. Въ 1886 г. былъ принятъ на естественный факультетъ кievскаго унив., по окончаніи котораго перешелъ

на медицинскій факультетъ того же университета. По полученіи званія лекаря былъ оставленъ лаборантомъ при физиолого-химической кафедрѣ кievскаго унив. Въ 1896 г. вышелъ въ отставку и работалъ въ СПб. въ институтѣ экспериментальной медицины въ лабораторіи проф. М. В. Ненцаго. Въ 1897 г. получилъ степень доктора медицины. Въ 1898 г. былъ приглашенъ въ слб. женскій медицинскій институтъ для чтенія лекцій физиологической химіи, гдѣ и по настоящее время продолжаетъ это чтеніе въ качествѣ ординарнаго профессора. Въ 1904 г. былъ избранъ ученымъ секретаремъ совѣта института, а въ 1905 г. его директоромъ. Главнѣйшіе труды С.: «Sur la question de l'oxydation de l'uroililine en uroroseine» («Arch. des Sciences biologiques», 1897, т. V); «Ueber die Bildung von Harnstoff in der Leber der Säugthiere aus Amidosauren d. Fettreihe» («Zeitschr. für phys. Chem.», т. 25, 1897); «Къ вопросу о роли печени въ образованіи мочевины у млекопитающихъ животныхъ» (диссерт., 1897); «Ueber den Einfluss d. Leberexstirpation auf den Stoffwechsel bei Hunden» («Zeit. für phys. Chem.», т. 29, 1900); (съ Е. Ковалевской) «Ueber die Bildung von Harnsäure in der Leber der Vögel» (ib., т. 33, 1901); «Ueber das Vorkommen der Albumose resp. Pepton spaltenden Fermentes (Erepsins von Cohnheim) in reinem Darmsafte von Hunde» (ib., т. 35, 1902); «Судьба фенилмочевины и оксалиновой кислоты въ организмѣ собаки» («Сборникъ, издан. къ юбилею проф. И. П. Павлова», 1904).

Салай (Ладиславъ Szalay) — венгерскій историкъ (1813—1864). Главные его труды: «Magyarország története» (1850—60, «Исторія Венгріи до 1706 г.), «Die Serbischen Kolonien in Ungarn» (1862), «János Király és a diplomácia» (1858—60, «Король Яношъ и дипломатія»), «Magyar történelmi emlékek» (1858—65, «Венгерские историч. документы»).

Салиссала—см. Филогенія.

Салисбери (Робертъ Артуръ Тальботъ Гасконъ Сесиль, третій маркизъ Salisbury) — великобританскій политическій дѣятель. 1 ноября 1900 г., вскорѣ послѣ выборовъ въ палату общинъ, доставившихъ ему полное торжество, онъ отказался отъ поста секретаря по ин. д., сохранивъ за собою званіе хранителя тайной печати и председательство въ кабинетѣ. Фактически вдохновителемъ кабинета съ тѣхъ поръ сталъ Чэмберленъ. 11-го іюля 1902 г., вскорѣ послѣ заключенія мира съ бурами, С. сложилъ съ себя председательство въ кабинетѣ, перешедшее въ руки его племянника Артура Вальфура, и сошелъ съ политической арены. 22 авг. 1903 г. онъ умеръ. Литература о немъ пополнилась слѣд. книгами: Whates, «The third S. administration» (Л., 1900); Aitkin, «The marquis of S.» (Л., 1901); How, «The marquis of S.» (Л., 1902).—Его старшій сынъ, Чарльзъ Тальботъ 4-й маркизъ С., род. въ 1861 г., съ 1885—1892 и 1893—1903 г. консервативный членъ палаты общинъ, съ 1900 до 1903 г. былъ младшимъ секретаремъ ин. д.; въ 1903 г. при преобразованіи кабинета получилъ постъ хранителя

тайной печати. Вышелъ въ отставку вмѣстѣ со всѣмъ кабинетомъ Вальфура 4 дек. 1905 г. В. В.—*см.*

Салитъ (малаколитъ)—непрозрачная зеленая разность диопсида, названная такъ по мѣсторожденію Sala въ Швеціи.

Салициловые эфиры—см. Салициловая кислота и Эссенціи фруктовой.

***Салищевъ** (Эрастъ Гавриловичъ)—хирургъ; ум. въ 1901 г.

Саловъ (Василій Васильевичъ) — инженеръ, род. въ 1839 г. По окончаніи въ 1858 г. курса наукъ въ институтѣ корпуса инженеровъ путей сообщенія, опредѣленъ былъ на службу въ главное управленіе путями сообщенія и публичными зданіями. Въ 1863 г. назначенъ для преподаванія строительнаго искусства въ институтѣ и избранъ конференціею въ 1867 г. экстра-ординарнымъ профессоромъ. Командированный неоднократно за границу для осмотра важнѣйшихъ гидротехническихъ и желѣзнодорожныхъ сооружений Европы, С. знакомилъ русскихъ инженеровъ съ результатами своихъ наблюденій статьями, помѣщавшимися въ «Журналъ Главнаго Управленія» (нынѣ «Журналъ Министерства Путей Сообщенія»). Въ 1861 г. въ «Журналѣ» напечатано описаніе замѣчательнѣйшихъ водоснабженій французскихъ провинціальныхъ городовъ, въ 1863 г. «Парижское водоснабженіе» и затѣмъ въ послѣдующіе годы рядъ статей о дешевыхъ, узкоколейныхъ и другихъ облегченнаго типа желѣзныхъ дорогахъ. Въ 1872 г. С. былъ назначенъ завѣдывающимъ технической и инспекторской частями по желѣзнымъ дорогамъ и затѣмъ занималъ должности директора департамента желѣзныхъ дорогъ, председателя временнаго управленія казенныхъ желѣзныхъ дорогъ и съ 1885 г. начальника управленія желѣзныхъ дорогъ. Читанныя С. въ институтѣ лекціи портовыхъ сооружений напечатаны въ 1868 г. Постройка подъ наблюденіемъ С. Ливенской ж. д. явилась поворотнымъ пунктомъ къ сооруженію желѣзныхъ дорогъ непосредственнымъ распоряженіемъ казны, замѣнявшимъ исключительное господство концессионной системы. Подъ руководствомъ С. построены были тѣмъ же способомъ нѣкоторыя другія жел. дороги (Криворожская, Васлунчакская и др.), которыя, вмѣстѣ съ желѣзными дорогами, поступавшими въ казну путемъ выкупа, образовали все разросшуюся сѣть казенныхъ желѣзныхъ дорогъ. Созданіе этой сѣти вмѣстѣ съ организаціей ея эксплуатаціи всецѣло принадлежить С. Такая практическая дѣятельность, требовавшая, конечно, значительной энергіи и труда, отвлекла С. отъ непосредственной педагогической дѣятельности. Въ 1872 г. С. освободился отъ должности профессора и назначенъ членомъ конференціи института (до 1884 г.). Въ 1889 г. С. былъ назначенъ членомъ совѣта министерства путей сообщ., а съ 1892 г. состоитъ председателемъ инженернаго совѣта мин-ва путей сообщенія. Кромѣ того, С. состоялъ съ 1877 по 1885 г. председателемъ временнаго управленія по сооруженію слб. Морского канала. Въ 1901 г. назначенъ былъ председателемъ ком-

мисси для надзора за сооруженіемъ особаго Императорскаго пути, соединившаго С.-Петербургъ съ Царскимъ Селомъ.

Саловь (Илья Александровичъ)—беллетристъ; ум. въ 1902 г.

Салонистеръ (Tejus teguixin) — см. Тейю.

Салоникскій вилаетъ—Европейской Турціи, занимаетъ большую часть (35450 кв. км.) Македоніи (XVIII, 410—417), лежитъ на СВ отъ Эгейскаго моря; 1130800 жителей.

Салтыковъ (Николай Николаевичъ)—математикъ, род. въ 1872 г. Образование получилъ въ харьковскомъ университетѣ, въ 1901 году назначенъ экстраординарнымъ профессоромъ томскаго технологическаго института по кафедрѣ теоретической механики. Въ 1904 году занялъ кафедру теоретической механики въ кievскомъ политехническомъ институтѣ, въ 1906 г. въ харьковскомъ университетѣ. Научныя изслѣдованія относятся къ различнымъ вопросамъ механики и теоріи уравненій съ частными производными и напечатаны въ «Сообщеніяхъ Харьковского Мат. Общ.» (за 1898, 1900, 1905, 1906 гг.), «Запискахъ Харьк. Унив.» (за 1899 г.), «Киевскихъ Университетскихъ Извѣстіяхъ» (за 1904 г.), «Nouvelles Annales de Mathématiques» (за 1897, 1899 гг.), «Comptes rendus des Séances de l'Académie de Sciences» (за 1899, 1903 гг.), «Bulletin de la Société Math. de France» (за 1901, 1903 гг.), «Bulletin des Sciences Mathématiques» (за 1903 г.), «Journal des Mathématiques pures et appliquées» (за 1897, 1899, 1905 гг.). Магистерская дисс.: «Объ интегрированіи уравненій съ частными производными перваго порядка одной неизвѣстной функціи» (1899); докторская дисс.: «Изслѣдованія по теоріи уравненій съ частными производными перваго порядка одной неизвѣстной функціи» (1906).

Салховъ (Ульрихъ Христофоръ)—врачъ. Учился медицинѣ въ Галле, гдѣ въ 1746 г. защитилъ докторскую диссертацию: «De literatogum et honoratogum sanitae tuenda». Позже вызванъ былъ въ слоб. академию наукъ профессоромъ химіи. Напечаталъ: «Explicatio separationis aurі ab argento» (СПб., 1755). Ср. Рихтеръ, «Исторія медицины въ Россіи» (ч. III).

Сал(ь)ва (Карль Salva)—словацкій писатель. Род. въ 1849 г., былъ учителемъ въ народныхъ школахъ; въ 80-хъ гг. издавалъ «Slovenský domový kalendár», журналы «Dom a škola» и «Priateľ dietok» въ національномъ духѣ, чѣмъ возбудилъ противъ себя мадьяръ. За статью «So slovak, to slovek» С. былъ лишенъ мѣста и занялся книгоиздательствомъ. Кромѣ мелкихъ книгъ для народа, С. написалъ и напечаталъ «Pohrobne verše» (1873), «Nezabudku», «Rychlý počítá», «Slovník slovensko-český a česko-slovenský» (вмѣстѣ съ Калаземъ), «Od Šumavu k Tatrám», «Národní spevník», переводы изъ Л. Толстого и др. Въ 1898—1901 гг. С. издавалъ и редактировалъ «Slovenské Listy».

Сальвадоръ (Санъ-Сальвадоръ, Estado del Salvador)—федеративная республика въ Центр. Америкѣ. По переписи 1901 г. было

1006848 жит. (493893 мжч. и 512955 жнщ.), въ томъ числѣ индѣйцевъ 234648, европейцевъ около 10000, ост. метисы. Больше значительные города: С.-Сальвадоръ—60 тыс. жит., Санта-Анна—48 тыс., С.-Мигуэль—25 тыс. Госуд. бюджетъ (1904—05 г.): доходы—7558160 долл., расходы—7647915 долл. Долгъ (1904 г.)—10462968 долл. (ост. см. XXVIII, 373). Торговля быстро растетъ: ввозъ въ 1901 г.—6537000 долл., въ 1904 г.—10030000, вывозъ въ 1901 г.—11047000, въ 1904 г.—16558000 долл.—Президентомъ республики на срокъ съ 1 марта 1903 г. по 1 марта 1907 г. избранъ Хозе Эскалонъ. В. В.—са.

Сальмоновичъ (Петръ Онуфриевичъ, ум. въ 1898 г.)—инженеръ-архитекторъ, проф. архитектуры въ институтѣ инженеровъ путей сообщенія, читалъ лекціи по архитектурѣ также и въ строительномъ училищѣ и въ институтѣ горныхъ инженеровъ. Кромѣ ряда статей въ «Архитектурномъ Вѣстникѣ», «Зодчьемъ» и др. С. напечаталъ: «Руководство къ составленію смѣты и технической отчетности» (СПб., 3-е изд., 1900) и «Прикладная термодинамика»—изслѣдованіе о теплоохраняемости построекъ и о размѣрахъ построекъ въ зависимости отъ климатическихъ условій.

Сальта (Salta)—видъ шашечной игры, изобрѣтенной въ 1899 г. Конрадомъ Бюттгенбахомъ въ Гамбургѣ. Доска дѣлится на 100 квадратовъ (50 бѣлыхъ и 50 черныхъ) въ шахматномъ порядкѣ. Каждый игравшій имѣетъ по 15 фигуръ 3 разрядовъ (5 солдатъ, 5 лунъ и 5 звѣздъ). Игра заключается въ вытѣсненіи своими фигурами фигуръ противника и занятіи ихъ мѣстоположенія. Игра С. быстро распространилась по Германіи, создала цѣлую литературу и считается послѣ шахматовъ наиболѣе сложной игрой. См. спец. журналъ «Fachschrift für Salta u. Salta-Solo» (Гамбургъ, 1900 и сл.); «Deutsche Salta-Zeitung» (1900 и сл.); Schubert, «Salta» (Липс., 1899); «Salta und Salta-Solo» (1902).

Саманій кирпичъ или саманъ—см. Экономическія постройки (XL, 271).

Самаринъ (Дмитрій Федоровичъ)—общественный дѣятель и писатель; ум. въ 1901 г.

Самаркандская область (XXVIII, 178—181).—По переписи 1897 г. въ С. обл. 860021 ж. (472443 мжч. и 387578 жнщ.); на 1 кв. в. приходится 14,1 жит.—это наиболѣе густо заселенная область среднеазиатскихъ владѣній Россіи. Городское населеніе—135313 чел.; городовъ 6, изъ нихъ въ Самаркандѣ 55128 жит., въ Ходжентѣ 30109 жит., въ ост. не болѣе 20 тыс. въ каждомъ. Распребленіе числа жителей по уездамъ см. «Россія» (XXVII, стр. 114). Населеніе состоитъ изъ узбековъ (507587 чел.), таджиковъ (230384), киргизовъ (63091), тюркмевъ (19993), сартовъ (18073), русскихъ (14006) и др.; сарты и русскіе живутъ гл. обр. въ городахъ; въ Самаркандѣ до 4½ т. евреевъ. За исключеніемъ русскихъ (православныхъ), евреевъ и немногихъ др. европейцевъ жители области—магометане. По даннымъ центр. стат. комит. 1905 г. въ С. области 1002200 жит. или 16,7 жит. на 1 кв. вер.

Самарская губернія (XXVIII, 184—189).—По переписи 1897 г. въ губерніи

было 2751336 ж. (1351438 мжч. и 1399898 женщ.), изъ нихъ въ городахъ 158842, въ томъ числѣ въ губ. гор. Самарѣ 89999. Распределение жителей по уѣздамъ см. «Россія» (XXVII, 109). По родному языку население С. губ. распределяется на говорящихъ: по-русски — 1893558 (изъ нихъ по-малорусски — 119301, главн. образ. въ Новоузенскомъ у.), по-мордовски — 238598, по-нѣмецки — 24336 (въ Новоузенскомъ и Николаевскомъ уѣздахъ), по-татарски — 165191, по-чувашски — 91839, по-башкирски — 57242, по-татарски — 47684 (въ Вугульминскомъ у.) и др. Православныхъ 2127726, магометанъ (татары и др. инородцы) — 288655, лютеранъ — 156112, рим.-католиковъ — 57485 (тѣ и другіе — главн. образ. нѣмцы), старообръ — 97522. По исчисленію центр. стат. ком. къ 1905 г. въ С. губ. было 3206800 жит. или по 24,2 чел. на 1 кв. в. Въ Госуд. Думѣ С. губ. имѣетъ 13 представителей, въ томъ числѣ 1 отъ гор. Самары.

Самарскитъ — рѣдкій минералъ, представляющій собой по химическому составу ниобатъ желѣза, иттрія, кальція, эрбія и урана. Кристаллизуется въ ромбической системѣ, но встрѣчается главн. образомъ въ осколкахъ съ раковистымъ изломомъ. Цвѣтъ черный, черта — коричнево-красная. Непрозраченъ. Твердость = 5—6. Уд. вѣсъ = 5,6—5,8. Мѣсторождения: Ильменскія горы на Уралѣ, Mitchell County въ Сѣв. Каролинѣ.

Самбаръ, самбургъ (*Cervus [Rusa] aristotelis*) — см. Шапъ (XXXIX, 169).

***Самое** — о-ва. Договоръ 14 ноября 1899 г., касавшійся этихъ о-вовъ, былъ ратификованъ Соед. Штатами въ январѣ 1900 г. и вступилъ въ силу. Въ силу этого договора о-ва были подѣлены между Германіей и Соед. Штатами. Гражданскіе споры объ убыткахъ, причиненныхъ во время междоусобной войны, были переданы на третейскій судъ шведскаго короля, который рѣшилъ ихъ преимущественно въ пользу нѣмецкихъ колонистовъ, и возложилъ ответственность на американскія и англійскія власти. По переписи, произведенной въ концѣ 1900 г., жит. на нѣмецкихъ о-вахъ Савайи и Уполу было 32612, изъ коихъ 381 бѣлыхъ, преимущественно нѣмцевъ. Доходы нѣмецкихъ о-вовъ С. въ 1905—06 г. 616360 марокъ, изъ коихъ 212150 — субсидія германскаго казначейства. Торговля преимущественно въ рукахъ Deutsche Samoa Gesellschaft. Ввозъ въ 1904 г. 2317000 м., вывозъ 1675000. Предметы ввоза — керосинъ, мануфактурныя издѣлія, вывоза — кокосы и копра, бананы, кофе, южные фрукты. Во главѣ управленія стоятъ губернаторъ, назначаемый германскимъ правительствомъ; при немъ два совѣта: одинъ — изъ 7 нѣмцевъ, другой — изъ вѣсколькихъ туземцевъ, по выбору властей; во главѣ его бывшій правитель Матаафа. Савайи раздѣленъ на 6 округовъ, Уполу — на 4; остальные островки составляютъ 1 округъ; во главѣ каждого округа стоятъ правители и судьи, всѣ изъ туземцевъ, но по назначенію нѣмецкихъ властей. Каждый туземецъ-владѣлецъ земли обязанъ насадить въ годъ 50 кокосовыхъ пальмъ. Оружіе и порохъ продаются только съ разрѣшенія властей. — На Тутуилѣ

и другихъ, еще меньшихъ о-вахъ, доставшихся по договору 1899 г. Соед. Штатамъ, насчитывается жителей: на первомъ 3800, на остальныхъ 2000; ввозъ (1904) 80213 долларовъ, вывозъ — 21967. См. Kurze, «S., Das Land, die Leute und die Mission» (В., 1899); A. Krämer, «Die S.-Inseln, mit besonderer Berücksichtigung Deutsch-Samoa» (т. 1: «Verfassung», Штуттгартъ, 1901); Mary Boyd, «S.» (Лондонъ, 1900); L. P. Churchill, «S.» (Л., 1902); Ehlers, «S., die Perle der Südsee» (4 изд., Бр., 1900); Woerl, «S., Land und Leute» (Лип., 1901); Deeken, «Manuia Samoa» (Ольденбургъ, 1901); Reinecke, «S.» (В., 1902); Hesse-Wartegg, «S., Bismarck Archipel und Neuguinea» (Лип., 1902); Indra, «Südseefahrten» (Берл., 1903); H. Schnee, «Bilder aus der Südsee» (Берл., 1904); G. Wagener, «Deutschland in der Südsee» (Вилефельдъ, 1903). В. В.—сз.

Самойвина — см. Крупковъѣка.

Самойловъ (Александръ Филипповичъ) — физиологъ, р. въ 1867 г. По окончаніи курса на медицин. факульт. дерптскаго университета, защитилъ диссертацию на степень доктора медицины: «Ueber das Schicksal des Eisens im thierischen Organismus» (1892). До 1894 г. работалъ въ институтѣ экспериментальной медицины въ СПб. подъ руководствомъ проф. И. П. Павлова. Съ 1894 г. былъ назначенъ сверхштатнымъ лаборантомъ при кафедрѣ физиологій московскаго университета. Съ 1896 г. читалъ здѣсь лекціи въ качествѣ приватъ-доцента до 1903 г. Въ 1903 г. былъ назначенъ профессоромъ физиологій казанскаго университета. Печатные труды: «Определение ферментативной силы жидкостей, содержащихъ пепсинъ по способу Метта» («Арх. Биологич. Наукъ», т. II, 1893); «Ueber den maximalen Tetanus der quergestreiften Muskeln» («Arch. für Anat. und Physiolog.», 1898); «Ueber die eigentliche elektromotorische Kraft des muskulären Demarkationsstromes» («Arch. für d. ges. Physiologie», 1899); «Beiträge zur Elektrophysiologie des Herzens» («Arch. f. Anat. u. Physiol.», 1906), и др.

Самойловъ (Леонты Марковичъ, † въ 1853 г.) — писатель. Былъ членомъ ученаго комитета министерства финансовъ. Въ 1851 г., когда открылась въ Лондонѣ всерізная выставка, на С. было возложено составленіе описанія русскаго ея отдѣла. Изъ трудовъ С. болѣе известны: «Атласъ промышленности Московской губерніи» (М., 1845), «Обзоръ хлопчатобумажной и шерстяной промышленности и русскаго отдѣленія на Лондонской выставкѣ», «О шелковыхъ фабрикахъ» («Собраніе матеріаловъ для исторіи и статистики Россіи»).

Самойловъ (Яковъ Владиміровичъ) — минералогъ. Род. въ 1870 г. Окончилъ курсъ физико-мат. факультета новороссійскаго университета въ 1893 г. Въ 1902 г. избранъ на кафедру минералогіи въ Ново-Александрійскомъ институтѣ. Труды С.: «Турьитъ и сопровождающіе его минералы изъ Успенскаго рудн., въ южномъ Уралѣ» («Bull. d. Natur. d. Moscou», 1899); «Къ вопросу объ условіяхъ залеганія и парагенезисѣ желѣзныхъ рудъ центральной Россіи» (ib.); «Углекислые минералы

изъ Бакальскихъ рудъ, въ южн. Уралѣ» («Зап. Спб. Мин. Общ.», 1900, XXXVIII); «Ueber Hydrogëthit, ein bestimmtes Eisenoxydhydrat» («Zeitschr. f. Krystall.», XXXV); «Къ минералогіи Бакальскаго руднаго мѣсторожденія» («Зап. Спб. Мин. Общ.», 1901, XXXIX); «Матеріалы къ кристаллографіи барита» («Bull. d. Natur. d. Moscou», 1902, магистерская дасс.); «Современ. взглядъ на кристаллическое вещество» («Зап. Ново-Алекс. Инстит. С. Х.», 1903); «О соотношеніи между спайностью и обликомъ кристалловъ» («Зап. Спб. Мин. Общ.», 1904); «Введеніе въ кристаллографію» (М., 1906).

Самолюбіе — сознание собственныхъ достоинствъ и способностей и вытекающее отсюда стремленіе къ проявленію ихъ въ разнообразныхъ отрасляхъ дѣятельности и требованіе признанія ихъ со стороны другихъ. Такъ какъ правильная самооцѣнка очень трудна, то С. часто бываетъ ложнымъ, т. е. человѣкъ требуетъ отъ другихъ признанія за нимъ такихъ качествъ и достоинствъ, которыми не обладаетъ. О С. въ болѣе глубокомъ философскомъ смыслѣ см. Эгоизмъ.

Самонаблюденіе — направленіе вниманія на собственные психическіе процессы, на дѣятельность нашего мышленія, на наши чувствованія и волевые импульсы. С., иначе *внутренній опытъ*, противопоставляется *внѣшнему опыту*, изученію внѣ насъ совершающихся явленій посредствомъ органовъ чувствъ, и является главнымъ источникомъ нашего познанія психическихъ процессовъ. См. Психологія.

Самонакалнваніе — см. Желѣзо (XI, 841 и 846) и Критическія точки стали и желѣза (XIII, 771).

Самори — свѣ.-африканскій завоеватель (1835—1900), негръ, родомъ съ верховьевъ Нигера, торговецъ невольниками въ Биссандугу, съ 1870 г. правитель этого городка. Съ 1874 г. онъ сталъ предпринимать военныя экспедиціи и къ 1882 г. былъ владѣльникомъ цѣлой имперіи Самори, расположенной въ верховьяхъ Нигера. Онъ принялъ титулъ Эмиръ эль Муменинъ (владѣльннхъ вѣрныхъ), сокращенно—Альмами. Въ 1882 г. произошло первое столкновеніе С. съ французами, въ которомъ онъ былъ разбитъ. Въ 1883 г. онъ совершилъ неудачное нападеніе на французскій фортъ Баммако. Въ 1887 г. по договору, заключенному его сыномъ въ Парижѣ, онъ уступилъ Франціи всѣ свои владѣнія по лѣвому берегу Нигера, и призналъ французскій протекторатъ надъ остальными. Съ 1891 г. начался новый рядъ его столкновеній съ французами, отнимавшими у него одну территорию за другой. Въ 1898 г. онъ былъ взятъ въ плѣнъ и черезъ два года умеръ. Царство его присоединено къ французскимъ владѣніямъ. См. Mévil, «Samory» (II, 1899); Gatelet, «Histoire de la conquête du Soudan français. 1878—99» (II, 1901).

Самосознаніе — психическій актъ, посредствомъ котораго мы изъ суммы смѣняющихся представленій о внутренней нашей дѣятельности и о внѣшнихъ ея проявленіяхъ заключаемъ о непрерывности, тождествѣ и единствѣ своей духовной и физи-

ческой личности или нашего «я». См. «Я» (т. XLI, стр. 465).

***Самось** (XXVIII, 232) — княжество, находящееся въ вассальныхъ отношеніяхъ къ Турціи и состоящее подъ покровительствомъ Франціи, Великобританіи и Россіи. По переписи 1902 г. жителей 53424, изъ нихъ 1197 иностранцевъ (1080 грековъ); кромѣ того до 15000 самосцевъ живутъ въ Малой Азіи. Госуд. бюджетъ 1905—6 гг.: доходы—2,8 милл. піастровъ, расходы — 3,3 милл. п., въ томъ числѣ 300 т. п. данн Турціи; госуд. долгъ — 2,2 милл. піастровъ.

Самочувствіе или *самоощущеніе* — душевное состояніе, слагающееся изъ нашей растительной, нервной и духовной дѣятельности въ данный моментъ. На С. преобладающее вліяніе имѣютъ факторы растительной жизни человѣка, равновѣсіе функциональныхъ отправленій тканей и кѣтокъ тѣла и связанное съ нимъ нормальное питаніе нервной системы. Всякое отклоненіе отъ нормы отражается въ формѣ угнетеннаго или повышеннаго С.

***Самоуправленіе**. С. въ Россіи, земское и городское, въ послѣдніе годы XIX вѣка и первые XX вѣка, все болѣе и болѣе стѣснялось правительствомъ (особенно во время министерства Плеве), видѣвшимъ въ «земцахъ», т. е. въ гласныхъ земства, и въ «третьемъ элементѣ», т. е. въ служащихъ въ земствахъ, опасную въ политическомъ отношеніи грушу. Всѣ либеральные и радикальные элементы русскаго общества, напротивъ, были горячими сторонниками развитія мѣстнаго С. Для нихъ въ послѣдніе годы особенно выдвинулся въ вопросѣ о С. одинъ частный вопросъ: вопросъ о мелкой земской единицѣ, т. е. самоуправляющейся (на подобіе уѣзда) значительно болѣе мелкой чѣмъ уѣздъ, всеобщей единицѣ (приближающейся къ волости).—При образованіи политическихъ партій въ Россіи въ 1905—06 г. сторонниками С. оказались всѣ лѣвыя партіи. Соц.-демократическая требуетъ въ своей программѣ широкаго мѣстнаго самоуправленія и областного самоуправленія для тѣхъ мѣстностей, которыя отличаются особыми бытовыми условіями и составомъ населенія; соц.-революціонеры—широкой автономіи областей и общинъ, какъ городскихъ, такъ и сельскихъ; возможно большаго примѣненія федеративныхъ отношеній между отдѣльными національностями. Трудовая группа въ проектѣ платформы, опубликованномъ въ ноябрѣ 1906 г., требуетъ «повсемѣстнаго введенія городского, земскаго и сельскаго самоуправленія на основахъ всеобщаго избирательнаго права съ прямой, равной и тайной подачей голосовъ, безъ различія пола, вѣры и національности, и сосредоточенія въ вѣдѣніи мѣстнаго С. всѣхъ дѣлъ мѣстнаго характера: земельныхъ, хозяйственныхъ, просвѣтительныхъ, административно-полицейскихъ». Народно-соціалистическая партія въ проектѣ программы (августъ 1906 г.) обязуется добиваться: «а) повсемѣстнаго введенія организованнаго на широкихъ демократическихъ началахъ земскаго, городского и сельскаго С., съ передачей въ его вѣдѣніе всѣхъ

мѣстныхъ дѣлъ (въ томъ числѣ и полиціи); 6) введеніе въ тѣхъ мѣстностяхъ, гдѣ этого пожелаетъ населеніе, національно-областной и областной автономіи». Конституціонно-демократическая партія тоже требуетъ широкаго С., основаннаго на всеобщемъ, прямомъ, равномъ и тайномъ голосованіи. Того же требуютъ и партія демократ. реформъ, и партія мирнаго обновленія, ограничивающія только всеобщее голосованіе требованіемъ двухлѣтней ослѣдлости. О «расширеніи правъ и круга дѣятельности мѣстнаго земскаго и городского С.», об устройствѣ мелкой земской единицы, о «распространеніи начала С. по возможности на всѣ мѣстности Имперіи, съ привлеченіемъ къ участию въ самоуправленіи возможно широкаго круга лицъ», но при условіи сохраненія политическаго единства Россіи, говорить и программа Союза 17 октября. Гораздо осторожнѣе говорить о С. торговля партія, безусловно подчиняющія его единству Россіи, на которомъ онъ особенно настаиваютъ, и либо совсѣмъ не говорятъ, либо относятся къ нему отрицательно партія правового порядка и разныя «монархическія» партіи.

Литература. С. Hugo, «Die deutsche Städteverwaltung» (Штутг., 1900); Н. Lindemann (Hugo), «Arbeiterpolitik und Wirtschaftspflege in der deutschen Städteverwaltung» (Штутг., 1904); «Мелкая земская единица. Сборникъ статей» (1-й т.—2 изд., 2-й т.—1-е изд., СПб., 1903); В. М. Гессенъ, «Вопросы мѣстнаго управленія» (СПб., 1904); Ad. Damaschke, «Aufgaben der Gemeindepolitik. Vom Gemeinde-Sozialismus» (4 изд., Лена, 1901; есть русск. пер.); В. Ф. Тотоміанцъ, «Муниципализація промышленныхъ предпріятій» (М., 1902); Н. Н. Авиновъ, «Опытъ программы систематическаго чтенія по вопросамъ земскаго самоуправления» (Москва, 1905). Въ Москвѣ съ конца 1906 г. выходитъ рядъ брошюръ подъ общимъ названіемъ «Самоуправленіе»: № 1: Ачадовъ, «Вагянды социалистич. партій на самоуправленіе». № 2. Его же, «Третій элементъ». № 3. Его же, «Госуд. власть и мѣстное самоуправленіе». Въ концѣ 1906 г. объявлено о предстоящемъ выходѣ въ Москвѣ журнала «Самоуправленіе». Отношеніе русскихъ политическихъ партій къ вопросу о С. см. въ «Сборникѣ программъ политическихъ партій въ Россіи», изд. подъ ред. Водовозова (7 вып., СПб., 1906).

Самуиловъ (Вячеславъ Никандровичъ, род. въ 1862 г.)—писатель, воспитанникъ св. духовной академіи; состоитъ оберъ-секретаремъ св. синода, дѣлопроизводителемъ предсоборнаго присутствія и съ 1901 г. помощникомъ редактора «Церковн. Вѣд.». С. напечаталъ: «Исторія арианства на латинск. западѣ» (СПб., 1890, магист. диссерт.) и рядъ статей по русск. церковн. исторіи въ «Богослов. Энциклопедіи» (изд. Лоухина) и въ «Церковн. Вѣдом.».

Самшунъ, Санъ-шунъ-хіенъ («три воды») — гор. и открытый (съ 1897 г.) портъ въ китайской пров. Квантунь, близъ впаденія р. Пей-лангъ въ одинъ изъ рукавовъ р. Си-Кіангъ. 5000 жит. (1903 г.). Значительное судоходство: въ 1897 г. каждый день приходило свыше 30 туземныхъ кораблей; ввозъ въ

1903 г.—200131,5 фн. ст., вывозъ—118106,5 фн. ст. Гл. предметы вывоза—шелкъ въ различныхъ видахъ, табакъ, бумага и сахаръ; отсюда, между прочимъ, вывозятся въ Европу птички «рисовки» (*Spermestes oryzivora*).

Саманъ (Альберъ Samain; 1859—1900)—франц. поэтъ. Первый сборникъ стихотвореній С. озаглавленъ: «Au jardin de l'infante» (1893). С. сразу занялъ видное положеніе въ кругу французскихъ поэтовъ новой школы. Онъ обнаружилъ склонность ко всему недоговоренному, неуловимому, къ полу-тонамъ и намекамъ. Любовь, страсть, меланхолія, разлитая въ природѣ, впечатлѣніе, производимое музыкою, отголоски прошлаго и невозвратно забытыхъ надеждъ—все это кладетъ свой отпечатокъ на стихотворенія С. Высшая форма ихъ выдѣляется тщательною отдѣлкою стиха, часто переходящею въ вычурность. Иногда у С. неожиданно появляются отголоски древняго міра («Золотое руно», «Сфинскъ», «Гермафродитъ», «Клеопатра»). Въ 1898 г. С. выпустилъ новый сборникъ стихотвореній—«Aux flancs du vase», навіянный одновременно Теоокритомъ и Андрэ Шенье и показывающей, что С. зналъ и понималъ античную міръ. Послѣ смерти С. редакціей журнала «Mercure de France» выпущена была еще одна книга его стихотвореній, «Le chariot d'or» (1901).—Ср. Remy de Gourmont, «Le livre des masques» (1896); A. Van-Bever et P. Léautaud, «Poètes d'aujourd'hui» (1900).

Ю. В.

Сандаловое масло (Ol. ligni Santali, Sandelholzöl, Ess. de Santal, oil of Sandal Wood)—получается перегонкой изъ древесины тропическаго дерева Santalum album, произрастающаго главнымъ образомъ въ Индіи и Индо-Китаѣ. Изъ индійской древесины въ Европѣ получаютъ 3—5% масла, а изъ макассарской 1,6—3%. Масло всегда болѣе или менѣе сильно окрашено въ желтый цвѣтъ, обладаетъ слабымъ, но весьма постояннымъ запахомъ и жгучимъ, но не неприятнымъ запахомъ. Уд. вѣсъ 0,975—0,980; $\alpha_D = -17^\circ$ до -19° . Т. кип. $275^\circ - 295^\circ$. Составъ масла изученъ мало. Выдѣленъ изъ него спиртъ $C_{15}H_{26}O$ и, повидимому, алдегидъ $C_{15}H_{24}O$. Имѣются и другіе сорта С. масла; изъ древесины южно-австралийскаго дерева Santalum Preissianum получается 5% масла уд. вѣса 1,022 съ запахомъ, нѣсколько напоминающимъ розу. При стояніи масло выдѣляетъ кристаллы, отбѣгающія по составу двухатомному спирту $C_{15}H_{24}O_2$. Изъ древесины восточно-австралийскаго дерева Santalum cynghanum получается 2% масла уд. вѣса 0,953—0,965 по свойствамъ довольно близкаго къ остиндскому. Въ такомъ же родѣ, но весьма слабо пахнущее масло получается, наконецъ, и изъ древесины S. Yasii, дерева, произрастающаго на островахъ Фиджи. Уд. вѣсъ его 0,967; $\alpha_D = -25^\circ$ до -26° .

К. Дебу.

Сандаракъ (хим.)—см. Смола.

Сандеръ (Генрихъ Sander, 1754—1782)—нѣмецкій естественныйиспытатель, состоялъ профессоромъ въ Карлсруэ; печатные труды касаются общихъ вопросовъ по естествознанію,

отчасти и образа жизни въ некоторыхъ насѣко-
мыхъ. С. напечаталъ между прочимъ: «Ueber
die Kunstsprache der Naturforscher» (Базель,
1782); «Oekonomische Naturgeschichte für
den deutschen Landmann u. die Jugend etc.»
(3 т., 1782); «Ueber das Grosse und Schöne
in der Natur» (Лпц., 1781); «Vaterländische
Bemerkungen für alle Theile der Naturge-
schichte etc.» (Карлсруэ, 1780); «Beiträge zur
Naturgeschichte der Fische im Rhein» (1781).

Н. Н. А.

Сандичъ (Александръ Сандицъ)—серб-
скій писатель. Род. въ 1840 г., былъ учите-
лемъ гимназій въ Новомъ Садѣ. Много пере-
водилъ; написалъ рядъ статей по сербской
исторіи, обработалъ для народнаго чтенія
народныя пѣсни о Маркѣ Краевичѣ и Ми-
лошѣ Обиличѣ, житіе архіепа. Саввы, биографію
Михаила Обреновича, владыки Платона
Атанацковича и др. См. «Босанска Вила»,
1896, № 19 (биографія и портретъ С.).

Санктинъ—см. Памя.

***Санктъ-Галленъ**—швейцарскій кан-
тонъ. См. Othmar Müller, «S. Gallisches Ver-
waltungsrecht» (С.-Галленъ, 1898); Fehr, «Staat
und Kirche im Kanton S. G.» (С.-Г., 1900);
Dierauer, «Der Kanton S. G. in der Rege-
nerationszeit 1831—40» (С.-Г., 1902); «Mittei-
lungen zur vaterländischen Geschichte».

В. В.—оз.

***Санктъ-Михельская губернія**
(XXVIII, 275).—Къ началу 1905 г. 191717
жителей, изъ нихъ говорящихъ по-фински—
189460, ост. шведы и друг. національностей.
Въ 3 городахъ 8321 жит.: въ С.-Михелѣ—
3933, Нейшлотѣ—2687, Хейнолѣ—1701.

***Санктъ-Петербургская губер-
нія** (XXVIII, 276—285).—По переписи
1897 г. въ губерніи было 2112033 жителей
(1121048 мжч. и 990985 жнщ.), изъ нихъ въ гор.

СПб.—1264920 и собственно въ губерніи—
847113 жит. (428381 мжч. и 418732 жнщ.). Изъ
числа послѣднихъ было городского населенія
156833, а вм. съ посадомъ Колпино (12241)—
169074, сельскаго — 678039. Изъ городовъ
(кромя Петербурга) болѣе значительные: Кро-
нштадтъ (военн. губернаторство)—59525, Цар-
ское Село — 22480, Нарва — 16599 жит. На-
селеніе губерніи (безъ г. СПб.) состоитъ изъ
русскихъ—639222, финновъ—123805 (въ томъ
числѣ и жоры 13715), эстовъ—51878 (преимуще-
ственно въ западной части), нѣмцевъ—12677
(въ городахъ и колонисты), поляковъ—8280,
евреевъ—4024. Православныхъ—650050, лю-
теранъ—168289 (финны, нѣмцы и эсты). По
даннымъ центр. стат. ком. въ 1905 г. въ СПб.
губ. было 2475400 жит., а за вычетомъ гор.
СПб. (1627200 ж.)—848200, въ томъ числѣ
въ городахъ 107 тыс. Въ 1904 г. открыто
движеніе по вновь выстроенной жел. дорогѣ
СПб. — Витебскъ, начиная отъ г. Царскаго
Села (общ. Моск.-Винд.-Рыб. ж. д.); эта линія
пересѣкаетъ губернію на протяженіи 169 вер.
Въ 1905 г. открыта линія СПб. — Тихвинъ,
пересѣкающая вост. часть губ. на разстояніи
150 вер.—СПб. губернія (кромя города СПб.)
представлена въ Государств. Думѣ 3 депутатами.

**Санктъ-Петербургскій Земскій
Вѣстникъ** — издается въ СПб. губер-
нскимъ земствомъ съ 1903 г., ежемѣсячно.
Отв. ред. предсѣдатель губернской управы.

***Санктъ-Петербургъ** (см. XXVIII,
291—344). 15 декабря 1900 года городскимъ
управленіемъ столицы произведена была одно-
дневная перепись.

Населеніе. Съ 1890 до 1900 г. число жи-
телей въ СПб. увеличилось на 293722 чел.,
или на 30,77%, и къ моменту послѣдней пе-
реписи достигло 1248122, а съ пригородами—
1439613 человѣкъ.

Части города.	Число жителей обоого пола		Увеличеніе населенія	
	въ 1890 г.	въ 1900 г.	въ абсолю- тныхъ чи- слахъ.	въ про- центахъ.
Адмиралтейская	39216	40272	1056	2,75
Казанская	53612	56483	2871	5,35
Спаская	104313	112773	8460	8,11
Коломенская	56287	71431	15144	26,90
Нарвская	88897	121909	33012	37,14
Московская	130532	154658	24126	18,48
Александро-Невская	79187	124931	45744	57,76
Рождественская	76536	105361	28825	37,46
Литейная	101103	114022	12919	12,68
Васильевская	91393	131087	39694	44,09
Петербургская	76988	119625	42637	55,37
Выборгская	56336	95570	39234	69,64
Весь городъ	954400	1248122	293722	30,77
Всѣ 4 пригорода	79905	191491	111586	140,00
	1034305	1439613	405308	39,18

Наибольшій приростъ населенія оказы-
вается въ сравнительно рѣдко населенныхъ
частяхъ столицы и на ея окраинахъ, наи-
меньшій — въ центральныхъ частяхъ, гдѣ

для постройки новыхъ домовъ меньше мѣста
и гдѣ сравнительно затѣточное населеніе
болѣе привыкло къ простору и жилищ-
ному комфорту.

Распределение населенія С.Пб. по частямъ и участкамъ города.

Части города и участки.	Пространство въ квадратахъ верстахъ.	Число жителей по переписи 1900 года.			Население на 1 кв. версту.	Кв. саж. на 1 жит.
		Мужч.	Женщ.	Об. пола.		
Адмиралтейская I	0,938	10611	7353	17964	19151	13,1
» II	0,927	12628	9680	22308	24065	10,4
	1,865	23239	17033	40272	21588	11,6
Казанская I	0,461	9112	11481	20593	44670	5,6
» II	0,256	10543	8566	19109	74645	3,3
» III	0,417	8113	8668	16781	40242	6,2
	1,134	27768	28715	56483	49809	5,0
Спасская I	0,568	8010	6424	14434	25412	9,8
» II	0,566	6075	5246	11321	20002	12,5
» III	0,478	34805	20394	55199	115479	2,2
» IV	0,511	17453	14366	31819	62268	4,0
	2,123	66343	46430	112773	53120	4,7
Коломенская I	0,737	18991	19102	38093	51687	4,8
» II	1,516	17852	15486	33338	21991	11,4
	2,253	36843	34588	71431	31705	7,9
Нарвская I	3,027	24446	17250	41696	13775	18,1
» II	1,516	25535	20068	45603	30081	8,3
» III	3,639	19140	15470	34610	9511	26,3
	8,182	69121	52788	121909	15022	16,8
Московская I	0,482	15536	17028	32564	67560	3,7
» II	0,376	14241	15933	30174	80729	3,4
» III	0,707	22749	18604	41353	58491	4,3
» IV	1,526	30007	20560	50567	33137	7,5
	3,091	82533	72125	154658	50035	5,0
Алекс.-Невская I	5,488	18079	11726	29805	5431	46,0
» II	6,322	26815	16463	43278	6846	37,5
» III	4,448	32171	19677	51848	11656	21,4
	16,258	77065	47866	124931	7684	32,5
Рождественская I	0,853	18190	17848	36038	42249	5,9
» II	0,877	18307	16543	34850	39740	6,3
» III	2,487	17140	17333	34473	13861	18,0
	4,217	53637	51724	105361	24985	10,0
Литейная I	0,519	12929	14223	27152	52360	4,8
» II	0,611	14550	17785	32335	52921	4,7
» III	0,604	16446	15530	31976	52940	4,7
» IV	0,591	11160	11399	22559	38188	6,5
	2,325	55085	58937	114022	49042	5,1
Васильевская I	1,218	16811	17487	34298	28159	8,9
» II	5,203	27274	23018	50292	9566	25,9
» III	4,287	27409	19088	46497	10846	23,0
	10,708	71494	59593	131087	12242	20,4
Петербургская I	1,832	20289	18931	39220	21480	11,7
» II	3,165	24421	22681	47102	14832	16,8
» III	3,128	16522	13048	29570	9453	26,4
» IV	4,729	1906	1827	3733	789	316,7
	12,854	63138	56487	119625	9307	26,9
Выборгская I	7,006	19350	14351	33701	4810	52,0
» II	3,673	18115	14247	32362	8811	28,4
» III	3,696	16413	13094	29507	7933	31,3
	14,375	53878	41692	95570	6648	37,6
Всего въ городѣ	79,385	680144	567978	1248122	15722	15,9
<i>Въ пригородахъ.</i>						
Петергофскій	46	42105	26794	68899	1497	167
Шансезальбургскій	71	43336	34878	78714	1108	225
Полюстровскій	18	12434	9110	21544	1197	209
Львонской	48	11185	11149	22334	465	537
Итого въ пригородахъ	183	109560	81931	191491	1046	238
Въ городѣ и пригородахъ	262,385	789704	649909	1439613	5486	45,6

Таблица показывает, что въ 10 участкахъ СПб. приходится болѣе 50000 жителей на кв. версту (5 кв. саж. на жит.), въ 10 участкахъ—отъ 25000 до 50000 (5—10 кв. саж. на жителя), въ 9 уч.—отъ 10000 до 25000 (10—25 кв. саж.), въ 9 участкахъ—менѣе 10000 на кв. версту (болѣе 25 кв. саж. на жителя).

Коренное и пришлое населеніе. Изъ жителей СПб., насчитанныя послѣдней переписью, въ немъ родились 387052, въ томъ числѣ 173915 лицъ мужского пола и 213137 женскаго. Пришлыхъ насчитано 861070 чел., въ томъ числѣ 506229 мужского и 354841 женскаго. Въ 4 пригородахъ коренныхъ жителей 68847, въ томъ числѣ 32967 мужского и 35880 женскаго пола; пришлыхъ 122644, изъ нихъ 76593 мужск., 46051 женскаго.

Составъ населенія по полу и возрасту. Громадною численностью пришлаго населенія, прибывающаго въ СПб. для ученія, труда и карьеры преимущественно въ молодомъ и зрѣломъ возрастѣ, объясняется весьма значительный процентъ взрослыхъ. Въ возрастѣ 16—60 лѣтъ насчитывается въ СПб. 72,7%

(во всей Россіи 56%), малолѣтнихъ отъ рожденія до 15 лѣтъ—23,2% (въ Россіи 38%), стариковъ свыше 60 лѣтъ—4,1% (въ Россіи 6%). Въ пригородахъ СПб. взрослыхъ—68,8%, малолѣтнихъ—28,4%, стариковъ—2,8%.

Населеніе СПб. по главнымъ возрастнымъ группамъ:

Возрастъ.	Въ городѣ.		Въ пригородахъ.	
	Абсолютн. числа.	Въ ‰	Абсолютн. числа.	Въ ‰
0 — 15 л.	288780	23,2	54252	28,4
16 — 60 »	906466	72,7	131445	68,8
свыше 60 »	50982	4,1	5460	2,8

Всего . 1246178 100,0 191157 100,0

Сверхъ того неизвестн. лѣтъ 1944 — 331 —

Тѣмъ же преобладаніемъ пришлаго населенія надъ кореннымъ объясняется и численный перевѣсъ мужского пола надъ женскимъ, особенно въ учебномъ и рабочемъ возрастахъ.

Въ возрастѣ	На 100 душъ мужского населенія приходится женщинъ:			На 100 душъ женскаго населенія приходится мужчинъ:		
	Петерб. уроженцевъ.	Пришлыхъ.	И тѣхъ и другихъ.	Петерб. уроженцевъ.	Пришлыхъ.	И тѣхъ и другихъ.
0 — 10 лѣтъ	103	101	102	97	99	98
> > 11 — 15 »	107	47	70	93	215	142
> > 16 — 40 »	128	60	70	78	165	143
> > 41 — 60 »	188	96	108	53	105	93
> > свыше 60 »	375	203	234	27	49	43

Во всемъ населеніи СПб., по переписи 1900 года, на 100 лицъ мужского пола приходится 88—женскаго (въ 1890 г. было 86, въ 1881 г.—82, въ 1869 г.—77).

Населеніе по національностямъ. Незначительна, за 10 лѣтъ, перемѣна въ ‰ отношенія русскаго населенія СПб. къ остальнымъ національностямъ, но въ составѣ нѣкоторыхъ другихъ группъ произошли значительныя перемѣны: уменьшился ‰ нѣмцевъ, финновъ, евреевъ, увеличился ‰ поляковъ, какъ видно изъ слѣдующихъ данныхъ:

Румынскій	35	119		
Турецкій	91	109		
Голландскій	77	102		
Жбуцкій	64	91		
Испанскій	19	68		
Словацкій	98	57		
Мордовскій	47	44	0,3	0,1
Персидскій	28	36		
Норвежскій	16	30		
Японскій	8	26		
Башкирскій	4	24		
Португальскій	2386	8		
Прочіе и необозначенн.	1127			
Итого	954400	1248122	100,0	100,0

Родной языкъ.	Число лицъ.		‰ отношеніе въ общему числу жителей.	
	1890 г.	1900 г.	1890 г.	1900 г.
Русскій	829714	1090409		
Вѣлорусскій	256	892	87,0	87,6
Малороссійскій	686	1443		
Нѣмецкій	43798	43866	4,6	3,5
Польскій	22307	38314	2,3	3,1
Финскій	16731	15638	1,8	1,3
Эстонскій	7431	13401	0,8	1,1
Еврейскій	10353	11668	1,1	0,9
Латышскій	3525	7097		
Литовскій	1717	5666		
Татарскій	3471	5244		
Шведскій	4734	3890		
Французскій	2932	3523		
Англійскій	1881	2046		
Армянскій	485	895		
Итальянскій	367	594		
Корейскій	290	310	2,1	2,4
Чешскій	220	304		
Грузинскій	113	284		
Греческій	160	254		
Болгарскій	87	185		
Датскій	132	178		
Сербскій	66	123		
Германія нарѣчія	40	124		
Венгерскій	41	123		

Населеніе по вѣроисповѣданіямъ (въ 1900 г.):

Православныхъ	1063104 или	85,18%
Раскольниковъ	8524 »	0,68
Армяно-грегоріанъ	1079 »	0,09
Уніатовъ	10 »	0,00
Католиковъ	59042 »	4,73
Протестантовъ	90926 »	7,28
Евреевъ	19279 »	1,54
Караймовъ	316 »	0,03
Магометанъ	5451 »	0,44
Идолопоклонниковъ	68 »	менѣе 0,01
Неизв. вѣроисповѣд.	323 »	0,03
Всего	1248122 или	100,00%

Процентныя отношенія вѣроисповѣданныхъ группъ въ составѣ населенія СПб. мало измѣнились противъ 1890 г.

Населеніе по сословіямъ. За 10 лѣтъ, прошедшихъ между переписями 1890 и 1900 г., составъ населенія по сословіямъ нѣсколько

измѣнились: уменьшился % дворянъ, купцовъ и мѣщанъ, увеличился крестьянскій элементъ.

	Въ 1890 г.	Въ 1900 г.
Дворянъ	10,2%	8,9%
Духовенства	0,7	0,5
Купцовъ и почетн. гражд.	5,0	4,8
Мѣщанъ и цеховыхъ	22,8	19,3
Солдатъ	4,9	0,4
Крестьянъ	50,3	61,4
Прочихъ сословій и званій	6,1	4,7
Всего	100,0	100,0

Въ числѣ прочихъ сословій и званій зарегистрированы:

Финляндскіе уроженцы	2,3	1,5
Иностранцы	2,4	1,8
Безъ обознач. сословія	1,4	1,4

Крестьянъ и мѣщанъ въ СПб. (не считая пригородовъ) въ 1900 г. было 1007390; изъ нихъ, какъ и въ 1890 г., большинство (734963 или 73%) составляютъ пришлый элементъ, родомъ изъ 53 различныхъ губерній; болѣе всего изъ губерній Тверской (124022 или 10% всехъ жителей города), Ярославской (92619 или 7,4%), С.-Петербургской (87157

или 7%), Новгородской (57429 или 4,6%) и Псковской (46354 или 3,7%).

Населеніе по грамотности и образованію.
За 10 лѣтъ, съ 1890 по 1900 г., процентъ грамотныхъ мужчинъ старше 5 лѣтъ увеличился съ 74 до 79,7, женщинъ—съ 54 до 59,3; слѣдовательно, остается еще въ С.Пб. неграмотныхъ старше 5 лѣтъ:

Мужчинъ	20,3%	т. е.	126398 чел.
Женщинъ	40,7%	>	206947 >

Въ возрастѣ выше 15 лѣтъ:

	Мжч.	Женщ.
Получили высшее образ.	17320	2471
» среднее »	35229	49851
Учатся (16 л. и старше)	18098	7750
Окончили низшую школу	215402	93789
Получили образованіе дома	49931	45396
Только грамотны	83769	43349
Всё неграмотны	106051	184873

Всего 525800 427479

Безъ обозначенія образов. 2564 3549

Въ теченіе 10 лѣтъ, съ 1890 г., произошли слѣдующія измѣненія въ составѣ населенія 16 л. и старше по образованію и грамотности:

	Въ 1890 г.		Въ 1900 г.	
	Мужч.	Женщ.	Мужч.	Женщ.
Получили высшее образованіе	3,2	0,4	3,3	0,6
» среднее »	5,8	7,1	6,7	11,7
» домашнее »	13,1	14,1	9,5	10,6
Учатся (въ возрастѣ 16—30 л.)	3,1	1,3	3,4	1,8
Окончили низшую школу	23,4	15,3	41,0	22,0
Только грамотны	25,3	12,5	15,9	10,1
Всё неграмотны	26,1	49,3	20,2	43,2
Итого	100,0	100,0	100,0	100,0

Оказывается, что за 10 лѣтъ процентъ женщинъ, получившихъ высшее образованіе, увеличился въ 1½ раза, мужчинъ—только на 3%; процентъ женщинъ, получившихъ среднее образованіе увеличился на 65%, а мужчинъ—на 15%.

Составъ населенія по семейному положенію

Изъ 1000 мужч. было:	16—25 лѣтъ.		26—50 лѣтъ.		Свыше 50 лѣтъ.	
	1890 г.	1900 г.	1890 г.	1900 г.	1890 г.	1900 г.
Холостыхъ	816,16	825,76	272,98	267,71	129,51	122,44
Женатыхъ	181,85	172,51	696,56	706,74	699,97	723,75
Вдовцовъ	1,84	1,64	26,93	23,36	163,03	149,35
Разведенныхъ	0,15	0,09	3,53	2,19	7,49	4,46
Изъ 1000 женщинъ:						
Дѣвицъ	726,20	717,98	296,31	295,44	204,48	202,93
Замужнихъ	261,19	272,03	532,64	552,08	217,22	227,70
Вдовъ	11,26	9,15	163,85	147,88	574,15	566,42
Разведенныхъ	1,45	0,84	7,20	5,10	4,15	2,95

Естественное движеніе населенія. После 1898 г. коэффициенты брачности, рождаемости и смертности мало измѣнились. Замѣтны въ которомъ уменьшеніе коэффициента бра-

мало измѣнился со времени переписи 1890 г. Въ мужскомъ населеніи вѣскопы уменьшился % очень молодыхъ отцовъ семейства, увеличился % очень молодыхъ и старыхъ холостяковъ; въ женскомъ уменьшился % незамужнихъ во всѣхъ трехъ большихъ возрастныхъ группахъ и очень молодыхъ замужнихъ.

ности (съ 6,1 до 5,4 на 1000 жителей), увеличение рождаемости (съ 29,1 до 30,0) и ослабленіе смертности (съ 25,2 до 23,7 на тысячу жителей).

Естественное движение населенія СПб.

Г О Д Ы.	Число жи- телей.	Бракъ.	Рождаемость.		Умершихъ.		На 1000 рождившихся приростъ умершихъ.
			На 1000 жит.	На 1000 жит.	На 1000 жит.	На 1000 жит.	
1894—1898	1131207	6871	6,1	32913 29,1	28302	25,2	860
5							
1899 . . .	1227612	7361	6,0	35478 28,9	28532	23,2	800
1900 . . .	1248122	7347	5,9	36743 29,4	30638	24,6	834
1901 . . .	1281034	7344	5,7	37151 29,0	30130	23,5	811
1902 . . .	1313706	7645	5,8	39490 30,1	28682	21,8	726
1903 . . .	1332896	7978	6,0	39587 29,7	31716	23,8	801
1899—1903	1280674	7534	5,9	37690 29,4	29940	23,4	794
5							
1904 . . .	1372333	7417	5,4	41170 30,0	32551	23,7	791

Составъ брачущихся по семейному положенію и по возрасту не подвергся за послѣднее 6-лѣтіе сколько-нибудь значит. измѣненіямъ. Коэффициентъ вѣнчаемыхъ рожденій значительно уменьшился: въ 1894—1898 гг. онъ, въ среднемъ, равнялся 348 на 1000 рожденій, въ 1899—1903 гг. не превышалъ 231, а въ 1904 г.—221. Составъ новорожденныхъ по порядку родовъ и по возрасту матерей существенно не измѣнился.

Рожденія брачныя и вѣнчаемыя.

	Всего рождившихся (живорожденныхъ).	Въ томъ числѣ вѣнчаемыхъ.	% вѣнчаемыхъ рожденій.
Въ 1894—1898 гг., въ среднемъ	24463	8510	34,8
» 1899 г.	35478	8577	24,1

Въ 1900 г.	36743	8637	23,5
» 1901 »	37151	8609	23,3
» 1902 »	39490	9068	23,0
» 1903 »	39587	8705	22,0
» среднемъ	37690	8719	23,1
» 1904 г.	41170	9162	22,1

% вѣнчаемыхъ рожденій (1904 г.): въ Берлинѣ—15,3%, въ Парижѣ—32,0. Публикуемая въ «Ежегодникахъ» свѣдѣнія городской статистики о смертности населенія по возрастамъ свидѣтельствуютъ о значительномъ увеличеніи коэффициента дѣтской смертности. Въ 1886—1895 гг. изъ 1000 дѣтей въ возрастѣ до 1 года умирало въ среднемъ 203, въ пятилѣтіе же 1899—1903 гг.—326, какъ видно изъ нижеслѣдующей таблицы:

Смертность въ СПб. по возрастамъ умершихъ.

На 1000 чел. населенія умерло:

Возрастъ.	Въ 1886—1895 гг., въ среднемъ.			Въ 1899—1903 гг., въ среднемъ.		
	Муж. пола.	Женск. пола.	Обоего пола.	Муж. пола.	Женск. пола.	Обоего пола.
До 1 года	220	187	203	351	300	326
1—5 лѣтъ	80	72	76	57	52	54
6—20 »	25	20	23	7	6	6
21—50 »	55	34	45	13	9	11
51—60 »	43	25	32	43	23	31
61—70 »	75	48	57	77	46	56
Свыше 70 »	396	332	348	161	111	130
Неизв. лѣтъ	—	—	—	54	14	36
Во всѣхъ возрастахъ	28	25	27	24	24	24

Увеличеніе дѣтской смертности объясняется частымъ появленіемъ дѣтскихъ эпидемическихъ болѣзней. Какія болѣзни усилились и какія ослабли за эти годы, можно видѣть изъ слѣдующихъ данныхъ:

Смертность въ СПб., по причинамъ смерти.

Названіе болѣзни.	Общее число умершихъ.		На 100000 чел. населенія.		На 100 умершихъ.	
	Въ среднемъ за 1886—1895 гг.	Въ среднемъ за 1899—1903 гг.	Въ среднемъ за 1886—1895 гг.	Въ среднемъ за 1899—1903 гг.	Въ среднемъ за 1886—1895 гг.	Въ среднемъ за 1899—1903 гг.
	Тифъ	674	821	7,1	6,4	2,6
Оспа	112	126	1,2	1,0	0,5	0,4
Корь	564	706	5,9	5,5	2,2	2,4
Скарлатина	384	563	6,1	4,8	2,3	1,9
Дифтерія	426	950	4,5	7,4	1,7	3,2
Рожа	175	133	1,8	1,2	0,7	0,5
Коклюшъ	224	262	2,3	2,1	0,9	0,9
Холера	513	—	5,4	—	2,0	—
Кривизна шеи	88	86	0,9	0,7	0,3	0,3
Крупозное воспаленіе легкихъ	1177	1059	12,3	8,5	4,6	3,7
Бугорчатка легкихъ	4325	3950	44,3	30,9	16,5	13,3
» прочіихъ органовъ	318	857	3,3	6,7	1,2	2,9
Исфуэцца	124	242	1,3	1,9	0,5	0,8
Гнилокровіе	250	325	2,6	2,5	1,0	1,1
Сифилисъ	104	63	1,1	0,6	0,4	0,2
Родильная горячка	51	50	0,5	0,4	0,2	0,2
Прочія инфекціонныя	33	65	0,3	0,5	0,1	0,2
Всѣ инфекціонныя болѣзни	9642	10308	100,9	80,5	37,7	34,3
Болѣзни питанія	2985	3393	31,3	26,5	11,6	11,5
Нарушенія образованія	535	1195	9,4	9,3	3,5	4,0
Болѣзни мозга и нервной системы	2785	3148	29,2	24,6	10,9	10,6
» органовъ кровообращенія	1248	1721	13,1	13,4	4,9	3,8

Название болѣзней.	Общее число умершихъ.		На 10000 чел. наличн. населенія.		На 100 умершихъ.	
	Въ сред- немъ за 1886—1895 гг.	Въ сред- немъ за 1899—1903 гг.	Въ сред- немъ за 1886—1895 гг.	Въ сред- немъ за 1899—1903 гг.	Въ сред- немъ за 1886—1895 гг.	Въ сред- немъ за 1899—1903 гг.
	Воспаленія легкихъ и дыхательныхъ органовъ	2975	3728	31,1	29,1	11,6
• пищеваренія	3437	4160	36,0	32,5	13,4	14,0
• печени	187	189	2,0	1,5	0,7	0,6
• мочевыхъ органовъ	613	738	6,4	5,8	2,4	2,5
• женскихъ половыхъ органовъ	54	72	0,6	0,6	0,2	0,2
• костей и кожи	138	83	1,4	0,7	0,5	0,5
Смерти случайныя	364	457	3,8	3,6	1,4	1,5
Самоубійства	151	133	1,6	1,0	0,6	0,5
Убійства	23	59	0,2	0,4	0,1	0,2
Прочіе случаи смерти	105	248	1,1	1,9	0,5	0,7
Итого	15959	19324	167,2	150,9	62,3	65,2
Всего умершихъ	25601	29632	268,1	231,4	100,0	100,0

Таблица показываетъ, что увеличился ко- эффициентъ смертности отъ дифтерита (съ 4,5 до 7,4 на 10000 жителей) и инфлуэнцы (съ 1,3 до 1,9); уменьшилась смертность отъ легочныхъ болѣзней. Въ общемъ коэффи- циентъ смертности отъ инфекціонныхъ болѣзней уменьшился съ 100,9 до 80,5 на 10000 жителей, а процентное отношеніе ин- фекціонной къ общей смертности—съ 37,7% до 34,8%.

Материальная нужда, какъ одинъ изъ фак- торовъ, увеличивающихъ коэффициентъ смерт- ности, обнаруживается довольно ясно при со- поставленіи смертности съ квартирной пла- той, характеризующей степень зажиточности. Почти цѣликомъ повторяется явленіе, отмѣ- ченное въ т. XXVIII, на стр. 316.

Число участковъ.	Квартирная плата на 1 жителя въ рубляхъ.	Среднее годовое число умершихъ на 1000 чел. въ 1899—1903 гг.
4	отъ 25 до 30	30,1
4	> 30 > 40	28,7
7	> 40 > 50	24,1
5	> 50 > 70	20,1
11	болѣе 100	14,0

При повсемѣстномъ, за послѣдніе годы, въ отдѣльныхъ частяхъ города, повышеніи квар- тирной платы, коэффициентъ смертности по- всюду понизился, порядкомъ же распределенія этого коэффициента по участкамъ СПб. не из- мѣнился.

Жилища. Дворовыхъ мѣстъ при переписи 1900 г. насчитано 10348, въ томъ числѣ за- строенныхъ 9643. На всѣхъ дворовыхъ мѣ- стахъ—23988 строеній, въ томъ числѣ камен- ныхъ 13100, деревянныхъ 9639, смѣшанной постройки 1249. Всѣхъ квартиръ въ 1900 г. въ СПб. было 158374—больше чѣмъ въ 1890 г. на 15851. Число квартиръ увеличилось только на 11%, тогда какъ число жителей—на 30%. Квартиры ли стали обширнѣе, или живется тѣснѣе—на этотъ вопросъ городская стати- стика не даетъ прямого отвѣта. Косвенный, неполный отвѣтъ даютъ слѣдующія цифры: На одну квартиру приходилось:

	1890 г.	1900 г.
Комнатъ	3,15	3,30
Жильцовъ	7,00	7,54
Жильцовъ на 1 комнату	2,22	2,27

Число комнатъ на квартиру увеличилось; увеличилось, вмѣстѣ съ тѣмъ, хотя и незна- чительно, и число жильцовъ на квартиру.

Изъ 100 квартиръ, предназначенныхъ исклю- чительно для жилья, имѣли:

	Въ 1890 г.	Въ 1900 г.
По 1 комнатъ	23,8	21,5
» 2 »	24,4	22,5
Отъ 3 до 5 комнатъ	40,0	43,7
» 6 » 10 »	10,3	10,7
11 и болѣе комнатъ	1,5	1,6

Итого 100,0 100,0

Оказывается, что относительное число мел- кихъ квартиръ уменьшилось, крупныхъ—увеличилось.

Изъ квартиръ исключительно жилыхъ было въ 1900 году:

	Число кварт.	На 1 квартиру комнатъ.	На 1 комн. жильцъ.	На 1 комн. жильцовъ.
Въ подвалахъ, этажъ	6754	1,67	7,70	4,62
• 1-мъ	34875	2,69	7,15	2,69
• 2-мъ	37725	3,40	7,69	2,26
• 3-мъ	23536	3,75	7,38	1,97
• 4-мъ	14494	3,79	7,35	1,94
• 5-мъ и 6-мъ	5987	3,44	7,39	2,15
• двѣэтаж. этаж.	1489	14,09	15,7	1,10
• мезонинахъ	3327	1,80	7,01	3,88
Число этажей неза- регистрировано	746	3,14	7,51	2,50
Итого	128933	3,30	7,54	2,27

Объ удобствахъ квартиръ, занятыхъ какъ квартирохозяевами, такъ и прислугой, можно судить по слѣдующимъ даннымъ послѣдней переписи, относящимся къ квартирамъ, на- значеннымъ исключительно для жилья

Обозначеніе удобства или неудобства.	Въ городѣ.			Въ пригородахъ.		
	Абсолютное число квартиръ.	о болѣе удобныхъ или неудобныхъ, о помѣщеній для домашней прислуги, показанныхъ данными удобствами или неудобствами.		Абсолютное число квартиръ.	о болѣе удобныхъ или неудобныхъ.	о помѣщеній для домашней прислуги, показанныхъ данными удобствами или неудобствами.
Съ кухней и прихожей	63574	49,3	4,0	3600	14,9	2,3
" безъ прихожей	46116	35,8	28,4	15926	66,0	29,3
Съ прихожей безъ кухни	1110	0,9	0,8	238	1,0	2,1
Безъ кухни и прихожей	18133	14,1	65,9	4363	18,1	66,3
Съ общей кухней	5676	4,4	3,4	1275	5,3	3,3
" плитомъ въ комнатѣ	9297	7,2	51,7	2835	11,7	60,8
" водопроводомъ	94236	73,1	46,2	1624	6,7	8,3
" ванной	19770	15,3	—	375	1,6	—
" отдѣльн. ватерклозетомъ	85109	66,0	1,9	2431	10,0	3,7
" общимиъ	9476	7,3	10,3	715	3,0	0,8
" прост. отхож. мѣстомъ	20682	16,0	21,1	17274	71,6	62,6
" общимиъ	13666	10,6	45,5	3717	15,4	33,9
" газовыми освѣщеніемъ	820	0,6	1,2	9	0,04	—
" электрическими освѣщеніемъ	11277	8,7	22,8	762	3,2	2,0

Хотя % удобныхъ квартиръ съ 1890 по 1900 годъ и увеличились, все же ок. половины всего числа ихъ не имѣтъ такихъ удобствъ какъ отдѣльная кухня, и ок. 27%—проведенной воды. Изъ помѣщеній для домашней прислуги какъ въ городѣ, такъ и въ пригородахъ большая часть лишена самыхъ примитивныхъ удобствъ.

Платныя квартиры и квартирная плата
Число платныхъ квартиръ за 10 лѣтъ (1890—1900) увеличилось съ 98453 до 127150, или на 29%, а годовая плата за нихъ—съ 42160146 до 68591822 рубля, или на 62%. Цѣнность квартиръ поднялась во всѣхъ частяхъ города, какъ видно изъ слѣдующихъ данныхъ:

Платныя квартиры СПб. исключительно жилыя, а также смѣшанныя (съ торговпромышленными заведеніями).

Части города.	По переписи 1890 г.			По переписи 1900 г.		
	Число квартиръ.	Годовая плата. Всего	За 1 квартиру рублей.	Число квартиръ.	Годовая плата. Всего	За 1 квартиру рублей.
Адмиралтейская	3038	3413140	1123	3000	4322299	1441
Казанская	5952	3680551	618	6017	5108216	849
Спаская	10210	5822375	570	10427	7901243	758
Коломенская	6920	2292047	331	8154	3740086	459
Нарвская	7948	2249299	283	10240	4058408	396
Московская	14568	7226286	476	16576	11020368	665
Ал.-Невская	6697	1825803	273	9781	3727516	381
Рождественская	7529	2353727	312	11139	4318029	388
Литейная	11245	6838822	608	12511	10276080	821
Васильевская	10303	3675085	356	15021	6437243	429
Петербургская	9270	1963147	212	14466	5274988	365
Выборгская	4773	819864	172	9818	2407346	245
Всего въ городѣ	98453	42160146	428	127150	68591822	540
Сверхъ того съ неизв. числомъ комнатъ	—	—	—	1222	737751	604

Доходность недвижимыхъ имуществъ. Всѣхъ доходныхъ дворовыхъ мѣстъ въ 1900 г. было 8481; дохода все на нихъ расположенное приносило въ годъ 73862369 р. Число доходныхъ дворовыхъ мѣстъ съ 1890 г. увеличилось на 1283, или на 16%, а доходъ—на 70%. Большую часть облагаемаго городомъ дохода получаютъ частныя лица (68,5 милліоновъ руб.). Торговпромышленные общества и товарищества (163 дворовыхъ мѣста) получаютъ около 2 милл. руб., казна (178 дворов. мѣстъ)—около 1 милл. руб., города, земства, сословія (63 м.)—около 350 тыс. руб., церкви и монастыри (111 м.)—около 1¼ милл., разныя другія учрежденія (90 м.)—около 0,8 милл. руб.

Отъѣмъ недвижимыхъ имуществъ. Городскимъ окладнымъ сборомъ обложено 9094

недвижимыхъ имущества, обремененныхъ въ 517531000 руб. Въ кредитныхъ учрежденіяхъ заложено недвижимыхъ имуществъ 6341; обременены они въ 529659382 руб., а застрахованы въ 559613446 руб.

Занятія населенія и средства его къ существованію. Изъ всего населенія СПб. 833630 чел. показали себя въ 1900 г. имѣющими какое-либо самостоятельное занятіе, а 414492 оказались живущими на ихъ попеченіи. На 100 жителей приходится, въ среднемъ, 66,8 самостоятельныхъ и 33,2 несамостоятельныхъ: почти то же отношеніе (66,2 и 33,8) оказывалось и по переписи 1890 года. За 10 лѣтъ нѣсколько увеличился % самостоятельныхъ работниковъ и нѣсколько уменьшился % лицъ, состоящихъ въ СПб. на ихъ попеченіи. Первая группа состоитъ изъ 552914 мужчинъ и

280716 женщинъ, вторая—изъ 127230 душъ мужского и 287262 женскаго пола.

Изъ всего числа самостоятельныхъ рабочихъ и лицъ, состоящихъ на ихъ попеченіи, кормились:

	Въ 1890 г.		
	Всего.	Въ томъ числѣ: мжч.	жнщ.
Отъ промышленности	347868	196630	151238
» торговли	201859	125466	76393
Итого	549727	322096	227631

	Въ 1890 г.		
	Всего.	Въ томъ числѣ: мжч.	жнщ.
Отъ промышленности	520633	295371	225262
» торговли	302864	183793	119071

Итого 823497 479164 344333

Число самостоятельныхъ работниковъ и лицъ, состоящихъ на ихъ попеченіи и живущихъ отъ промышленности и торговли, увеличилось за 10 лѣтъ на 52%.

Годы занятій.	Число занятыхъ.		При нихъ членовъ семей.		Прислуга съ дѣтьми и проч. несамостоят. лицъ.		Итого въ 19.0 г.		По переписи 1890 года.	
	Мжч.	Жнщ.	Мжч.	Жнщ.	Мжч.	Жнщ.	Мжч.	Жнщ.	Мжч.	Жнщ.
	Промышленность:									
Сельское хозяйство	3250	1711	1360	2198	381	1301	4991	6210	2754	1920
Горная промышленн. и обработка ископ. кромѣ металловъ	3052	128	570	1422	91	544	3713	2094	2186	1133
Обработка металловъ	38256	448	9365	23423	111	1761	47732	25622	21273	11301
Производство машинъ, орудій и инструментовъ	16717	604	3829	9470	88	1503	20634	11577	16210	8947
Химическаго производства	1931	451	493	1206	27	304	2451	1991	1454	789
Производства и обработка жировъ, масла и смолыстыхъ веществъ	1335	76	246	558	41	221	1622	855	1020	466
Обработка кожи, волоса и проч. твердыхъ животн. продуктовъ и резанн	7870	2434	1819	3281	49	407	9438	6122	6205	3704
Производство бумажное	5388	1854	1208	2721	31	433	6627	5098	4139	2386
Прядильна и ткацкаго производства	9951	12020	2561	4886	92	826	12604	17732	10578	11000
Обработка дерева	21436	370	3873	9856	54	725	25363	10981	17354	7621
Производство нитятели, веществъ	15504	7736	2170	4530	115	1279	17789	13545	15446	12493
Производство одежды и обуви	32514	33283	9033	19260	73	3484	41620	56027	22654	35744
Содержаніе въ чистотѣ тѣла и одежды	3227	10956	1993	3109	20	695	5240	14760	3729	8724
Работы строителн. и по устройству жилищъ	33556	156	5226	13439	83	1265	38865	14860	22511	7803
Полиграфич. производства	15162	1214	3468	9143	43	1301	18673	11658	12649	7621
Производство и передача физической силы	3894	49	748	1892	32	303	3674	2214	—	—
Лица, не указавшія своего промысла, занятія	29152	13820	5174	10971	9	185	34335	24976	25478	25586
Итого	240895	87340	59136	121395	1340	16527	395371	225262	199630	151238
Торговля:										
Продуктами сельскаго хозяйства, нитятели, живн. и продукт. потребления	32060	2765	5712	12092	350	4783	38122	19640	27181	12522
Издѣлія изъ дерева, бумаги и т. п.	2218	178	650	1444	35	623	2903	2284	3702	1380
Металлами, минералами и издѣліями изъ нихъ	3824	224	977	2354	99	1243	4900	3821	5567	3484
Предметами одежды	8421	645	2065	4766	98	3368	10584	7790	8063	6030
Проч. товары изъ магазиновъ и лавочекъ	2385	266	568	1216	20	341	2973	1823	3193	1874
Торговля въ разномъ	9107	2170	1616	3958	6	152	10729	6280	7057	4229
Книгами и произведеніями искусства	1708	344	660	1112	90	842	3358	2398	1565	1366
Банкирска и кредитнаго учрежденія	5350	606	2290	5552	351	3497	7991	9555	2968	3851
Посредничество въ торговлѣ	5830	43	2675	6569	98	1692	8603	8304	5304	5372
Безъ точн. обознач. торговаго предпріятія	7088	1073	2172	5331	82	2002	9342	8406	7477	6186
Трактарная промышленн.	17409	7780	4457	9191	76	2324	21942	19195	19142	14352
Передача и сообщенія	38185	2044	9968	23344	193	4278	63346	29666	35237	15147
Итого	148585	18038	33710	76949	1408	24084	183793	119071	125466	76393
Всего въ промыслахъ занятыхъ										
	389480	105378	86846	198344	2838	40611	479164	344333	322096	227631
Администрація										
Администрація	11748	747	5206	12062	2268	10456	19222	23265	20180	25506
Прислуга учреждений	4464	94	2476	6045	10	316	6950	6455	9609	8876
Судебное ведомство	1656	77	800	1775	181	1838	2637	3690	2358	2886
Прислуга учреждений	86	—	24	67	3	10	113	77	279	213
Военно и военн. флотъ	44693	—	2741	6296	2235	6110	49669	12405	37183	6148
Полиція	4379	—	1567	3379	51	580	5997	3959	—	—
Прислуга учреждений	353	—	73	164	—	2	426	166	6453	4173
Богослуженіе	2261	1198	1209	2466	70	1409	3540	5073	—	—
Прислуга учреждений	925	22	338	858	1	46	1264	926	3818	4436
Учебн. и воспит. дѣятельность	3593	6311	1498	3261	142	3246	5233	12818	4889	32524
Прислуга учреждений	3147	1495	955	2230	3	76	4105	2801	3816	3583
Врачебная дѣятельность	4089	3386	2023	4332	312	3930	6424	11648	5095	9608
Прислуга учреждений	1456	3146	241	549	1	55	1698	3750	2398	1350
Учнныя обществ., музеевъ	270	110	141	325	10	284	421	719	166	184
Прислуга учреждений	432	22	148	414	—	8	580	444	—	—

Роды занятій.	Число занятыхъ.		При нихъ членовъ семей.		Прислуга съ дѣтьми и проч. несамостоят. лиц.		Итого въ 1900 г.		По переписи 1890 г.	
	Муж.	Жен.	Муж.	Жен.	Муж.	Жен.	Муж.	Жен.	Муж.	Жен.
Занятія наукой, литературой, искусствами	4240	1867	1730	3744	216	3269	6186	8880	6994	7120
Прислуга учреждений	478	60	187	472	3	43	668	575		
Проч. свободн. профессіи	2787	1230	977	2188	59	736	3823	4154	1220	1566
Благотворит. учрежденія	193	323	115	251	16	191	324	765	571	2242
Прислуга учреждений	454	975	132	315	—	21	586	1311	356	276
Прислуга домашая и личная (безъ точнаго обозначенія)	24246	1900	6703	15726	21	350	30970	18036	29445	19256
Итого	115950	23023	29284	66918	5602	32976	150836	122917	134899	108166
<i>Прочіе источники средствъ:</i>										
Денежные доходы	6841	21957	5762	12733	2682	15790	15265	50480	17666	47484
Попеченіе лицъ и учреждений	13790	16248	1490	1917	40	830	15320	18995	15053	19014
Беспомоществованіе	4269	13198	364	495	4	116	4637	13809	2696	11343
Итого	24900	51403	7616	15145	2726	16736	35242	83284	35415	77891
<i>Остальными группами населенія:</i>										
Больные въ больницахъ и заключенн. въ тюрьмахъ	10158	5359	—	—	—	—	10158	5359	7670	3554
Временно безъ занятій	2527	6795	673	1183	—	12	3200	7990	1934	5991
Безъ опредѣленн. занятій	568	1274	197	411	4	110	769	1795	2625	2381
Не обозначившія занятія	350	635	117	223	3	37	670	895	8000	14274
Проституція	—	1184	40	45	65	176	105	1405	179	1794
Итого	13803	15247	1027	1862	72	335	14902	17444	20308	27904
Всего	544133	195051	124773	282269	11238	90658	680144	567978	512718	441682

Торговля. Всѣхъ товаровъ, въ среднемъ, ежегодно привозится въ СПб. около 558 милл. пуд., въ томъ числѣ путями внутренней торговли около 401¹/₄, изъ-за границы—131¹/₄, изъ Финляндіи—около 25¹/₂ милл. пуд. Вывозится изъ СПб. свыше 109 милл. пуд., изъ коихъ путями внутренней торговли 52, вишней—болѣе 39, черезъ Финляндію—болѣе 18 милл. пуд. Рѣкой Невой подвозится къ СПб. до 213 милл. пд. разныхъ товаровъ, т. е. 53% всего внутреннего привоза. Желѣзныя дороги доставляютъ около 172 милл. пуд., т. е. около 42%. Изъ СПб. внутрь Россіи большая часть товаровъ (болѣе 83%) идетъ по желѣзнымъ дорогамъ. Вотъ главнѣйшія группы товарнаго привоза и отпуска:

	Привезено въ СПб. пудовъ.	Вывезено изъ СПб. пудовъ.
Хлѣбные грузы	83278900	37062900
Прочіе растительные продукты (овощи, фрукты)	32092800	12784900
Мясо, рыба, молоко, яйца	17170200	3531700
Мѣха, кожа, свѣчи	4045200	4487500
Лѣсъ и продукты лѣсоводства	199025900	7491600
Руды, металлы и издѣлія изъ нихъ	22223300	11684700
Каменный уголь, конск., соль, нефтяные продукты	121462500	10479700

Камень, кирпичъ, цементъ, стекло, посуда	56213300	4983000
Волокнистыя вещества и издѣлія изъ нихъ	7614900	6360000
Продукты писчебумажнаго производства	6645700	3946500
Аптекарскіе и москательные товары	5583900	3906600
Прочіе товары	2549100	2951900
Всего	557905700	109671000
1896	483034000	123806000

Внутренній и внѣшній привозъ товаровъ въ СПб. увеличился за 7 лѣтъ только на 15¹/₂%, а вывозъ даже сократился. Больше всего увеличился привозъ лѣсныхъ издѣлій, хлѣба и писчебумажныхъ продуктовъ, сократился же вывозъ хлѣба.

Участіе Петербурго-Кронштадтскаго порта въ морскомъ судоходствѣ имперіи за 6 лѣтъ, съ 1899 по 1904 г., сократилось и по числу судовъ, и по ихъ вмѣстимости. Ослабло также участіе русскаго флага въ общемъ движеніи судовъ заграничнаго плаванія къ СПб. и изъ СПб. Такъ, число пришедшихъ русскихъ и русско-финляндскихъ судовъ сократилось съ 257 до 183, отошедшихъ—съ 214 до 176; вмѣстимость первыхъ—съ 128 тыс. до 106 тыс. тоннъ, послѣднихъ—съ 101 тыс. до 99 тыс. тоннъ.

I. Движеніе судовъ затраничногo плаванія по Петербурго-Кронштадтскому порту.

Годы.	ПРИХОДЪ.			ОТХОДЪ.		
	Число судовъ.	Ихъ вместимость въ регистровани. тоннахъ.	Количество товаровъ на нихъ, въ пудахъ.	Число судовъ.	Ихъ вместимость въ регистровани. тоннахъ.	Количество товаровъ на нихъ, въ пудахъ.
1899	1996	1661527	168750000	1972	1634308	52060000
1900	1932	1546632	139044000	1931	1503417	83989000
1901	1819	1414498	125087000	1840	1402447	83855000
1902	1626	1284687	125712000	1636	1272261	62435000
1903	1762	1348133	126117000	1762	1355325	60387000
Въ среднемъ	1827	1451095	136738000	1828	1433552	68532000
1904	1835	1409165	131683000	1831	1407274	71845000
1898	2061	1518466	141556876	1999	1483416	72354757

II. Распределеніе приходившихъ и отходящихъ судовъ по флагамъ:

Названіе флаговъ.	Пришло судовъ въ СПб.	Вместимость въ регистров. тоннахъ.	Отшло судовъ изъ СПб.	Вместимость въ регистров. тоннахъ.
Русскій	183	106440	176	99030
Въ томъ числѣ финляндскій	106	52584	97	43404
Германскій	385	287276	385	287276
Датскій	360	279480	360	279480
Британскій	355	396738	357	400898
Шведскій	309	135338	309	135338
Норвежскій	162	129260	163	130619
Голландскій	60	56486	60	56486
Французскій	13	9507	13	9507
Испанскій	4	4625	4	4625
Итальянскій	2	1956	2	1956
Австро-венгерскій	1	1717	1	1717
Бельгійскій	1	342	1	342
Всего	1835	1409165	1831	1407274

Размѣры ввезеннаго товарообмена чрезъ СПб. за 5 лѣтъ съ 1899 по 1904 г. сократились по привозу (съ 151,4 до 139,2 милл. р.), но увеличились по вывозу (съ 78 до 100 милл. руб.).

Изъ-за границы въ СПб. привозятся преимущественно: каменный уголь (101617 т. п.), камень (10384 т. п.), лѣсной товаръ (34327 т. п.), металлы (4429 т. п.) и металлическія издѣлія, машины, писчебумажный товаръ (3206 т. п.), хлопокъ (1406 т. п.), сало и масла, химическіе продукты, краски, удобрительныя вещества, каучукъ и камеди, вина, пряности, овощи и фрукты, чай, кофе. За границу изъ СПб. вывозятся преимущественно: хлѣбъ въ зернѣ, мука и отрубяхъ (83867 т. п.), лѣсной товаръ (33033 т. п.), масло, яйца, сѣмена и выжимки изъ нихъ (4932 т. п.), нефть и нефтяные продукты (3716 т. п.), масло коровье, табакъ, папиросы, волосъ, щетина, металлическія и резиновыя издѣлія.

Внутренняя навигація въ СПб. Обиліе естественныхъ и искусственныхъ водныхъ путей даетъ населенію СПб. возможность легко доставлять къ мѣстамъ назначенія строительныя матеріалы и другіе громоздкіе товары. Въ 1904 г. съ такими товарами въ предѣлахъ столицы нагружено было 20716 судовъ, въ томъ числѣ съ дровами 7782, съ пескомъ и землей 5662, съ кирпичемъ, плитой и кам-

немъ 3647, съ углемъ и коксомъ 1157. Въ томъ же году нагружено было судовъ 1422.

Пассажирское движеніе въ предѣлахъ СПб. По вѣсьмъ городскимъ конно-жельзнымъ и паровымъ трамваямъ проведено было въ 1904 г. 95181389 пассажировъ, болѣе чѣмъ въ 1898 г. на 27%. По воднымъ линіямъ въ предѣлахъ столицы перевезено 6444658 пассажировъ, по воднымъ путямъ между СПб., Кронштадтомъ, Шлиссельбургомъ, Петрозаводскомъ, Ригю и финляндскими портами—505632 чел.

Кредитныя учрежденія. По балансу на 1 октября 1906 г. размѣры вексельной и ссудной операций, вмѣстѣ взятыхъ, по СПб., въ государств. банкѣ равнялись 121 милл. руб., въ 10 частныхъ банкахъ—593972000 руб.

Сберегательныя кассы. Къ 1-му января 1905 года въ СПб. было 32 отдѣленія государственной сберегательной кассы, 30 почтово-телеграфныхъ кассъ и 11 при заводахъ. Въ теченіе 1904 года было 669735 взносов во всѣ эти кассы и 37059 выдачъ.

Изъ учреждений мелкаго кредита (5 частныхъ и городского ломбарда) выдано ссудъ: въ 1898 г. на 11844 тыс. р., въ 1903 г.—на 19563 тыс. руб.

Преступленія и проступки. Въ СПб. обнаруживается, въ среднемъ, ежегодно до 23½ тысячъ преступленій. Въ 1903 и 1904 гг. число важнѣйшихъ преступленій, кромѣ поджоговъ, было выше, чѣмъ въ 3 предыдущіе года. Увеличивается и число случаевъ задержанія полиціей лицъ, заподозренныхъ въ преступленія, нищихъ, бродягъ и пр. Случаевъ полицейскаго задержанія бываетъ, въ среднемъ, болѣе 194 тысячъ въ годъ, въ томъ числѣ болѣе 35 тысячъ за неимѣніе паспорта.

Несчастные случаи съ людьми повторяются изъ года въ годъ хотя и съ колебаніями, но все же весьма устойчиво, и притомъ съ наклонностію къ увеличенію съ болѣею быстротой, чѣмъ съ какою увеличивается населеніе СПб. и его пригородовъ.

Пожары. Пожарныхъ случаевъ въ СПб. бываетъ, въ среднемъ (1899—1903), 959 въ годъ, 2,63 въ день. Въ 1904 г. было по 3 пожара въ день. Въ среднемъ выдается страховыхъ премій за всѣ пожарные убытки около 3 милл. р. въ годъ, а за 1 пожаръ въ среднемъ 3085 р. Въ 1904 г. выдано 4133089 руб.

Мировой судъ. Число мировыхъ участковъ

въ СПб. увеличено до 52 и 8 добавочныхъ. Среднимъ числомъ въ годъ (1899—1903) рѣшалось дѣлъ 88454 уголовныхъ и 70153 гражданскихъ. Въ 1904 г. рѣшено 98868 уголовныхъ дѣлъ и 94085 гражданскихъ, на сумму 7109089 рублей. Подсудимыхъ по уголовнымъ дѣламъ въ 1904 г. обвинено было 72625, въ томъ числѣ 63697 мужчинъ и 8928 женщинъ, оправдано 39286, изъ коихъ 32082 мужчины и 7206 женщинъ. Изъ всего числа гражданскихъ дѣлъ въ 1904 г. было: охранныхъ 16330, по найму квартиръ и помѣщеній 16396, по спорамъ рабочихъ съ нанимателями 12892, по векселямъ 13418, въ порядкѣ упрощеннаго судопроизводства 102.

Городское благоустройство. Водоснабженіе. Съ 1904 г. отпускъ воды изъ городского водопровода производится исключительно по водомѢрамъ, коихъ къ 1 января 1904 г. было 8931, къ 1905 г.—9169. Протяженіе водопроводной сѣти въ зарѣчныхъ частяхъ СПб. равнялось 146, а въ незарѣчныхъ—326 верстамъ. Въ незарѣчномъ районѣ, т. е. во всемъ городѣ, кромѣ частей Васильевской, Петербургской и Выборгской, доставлено было воды:

Всего за 1 годъ.

Въ 1899 г. . . . 7340150000 ведеръ . . . 20,11
» 1904 » . . . 6805410000 » . . . 18,59

Сокращеніе объясняется болѣе экономнымъ потребленіемъ воды, послѣ введенія водомѢровъ.

Освѣщеніе. Газовыхъ фонарей въ 1904 г. въ городѣ СПб. было 8393, керосиновыхъ 5543, электрическихъ 2847.

Попеченіе города о народномъ образованіи. Съ 1899—1900 по 1904—1905 учебный годъ число городскихъ начальныхъ училищъ уменьшилось на 13, но классовъ въ нихъ теперь больше на 43, или на 10%. Число учащихся за 5 лѣтъ увеличилось на 34%, а окончивающихъ полный курсъ—на 30%.

Годы.	Число училищъ.	Число учащихся.	Среднее число учащихся въ 1 классѣ.	Число окончившихъ курсъ въ городскихъ училищахъ.
1899—1900 . . .	347 съ 423 классами	21099	49,9	4198
1900—1901 . . .	331 » 446 »	22014	49,4	4534
1901—1902 . . .	333 » 471 »	23315	49,3	4885
1902—1903 . . .	331 » 500 »	24365	48,7	5300
1903—1904 . . .	330 » 534 »	26269	49,2	5800
1904—1905 . . .	334 » 571 »	28156	49,3	6454

Въ 1904—1905 г. изъ 28156 учащихся было 14319 мальчиковъ и 13837 дѣвочекъ.

По сословіямъ учащіеся распредѣлялись такъ:

	Мальч. член.	Дѣвоч. член.	Всего абс. число.	въ %.
Дворяне и чиновники . . .	357	323	680	2,42
Почетные граждане . . .	184	240	424	1,49
Духовнаго званія . . .	33	26	59	0,21
Буржуазнаго » . . .	153	95	248	0,89
Мѣщанскаго » . . .	2642	2607	5149	18,29
Ремесленника . . .	775	591	1366	4,85
Крестьяне . . .	7816	7553	15369	54,48
Дѣти инж. чиновъ . . .	2434	2324	4758	17,04
Иностранцевъ . . .	25	68	93	0,33
Всего . . .	14319	13837	28156	100,00
Процента. отъ . . .	50,85	49,15	100,00	—

Кромѣ начальныхъ училищъ городу принадлежатъ еще 7 четырехклассныхъ училищъ: 4 мужскихъ и 3 женскихъ. Въ нихъ обучалось 506 мальч. и 321 дѣвочка, всего 827. При многихъ школахъ открыты вечерніе дополнительные классы, для окончившихъ курсъ начального училища. Въ 25 воскресныхъ школахъ обучалось 1424 лица: 727 м. и 697 ж. Въ профессиональныхъ школахъ и учебныхъ мастерскихъ за городской счетъ обучалось 1015 стипендіатовъ (304 м. пола и 711 ж. пола). Кромѣ того городскихъ стипендіатовъ въ 1904 г. было: въ низшихъ учебн. заведеніяхъ—287, въ среднихъ—34, въ университетахъ, лицей, институтахъ гражд. инженеровъ, путей сообщенія—по 1-му, въ женск. педагогич. институтѣ—8, на высшихъ женскихъ курсахъ—15, на медицинскихъ—1, въ земской учительской школѣ—5.

Общее число преподавателей въ город. училищахъ—912: 659 учительницъ и 253 учителя; въ 25 воскресныхъ школахъ—51 учительница и 53 учителя.

Въ *центральной библиотекѣ* для учащихся въ городскихъ школахъ къ 1 янв. 1905 г. было 9670 названій, въ 15912 томахъ, на сумму 20056 р. 59 к. Кромѣ того, на счетъ города содержится 12 бесплатн. читальн.; входныхъ билетовъ на чтеніе въ читальняхъ въ теченіе 1904 г. выдано 20799, для чтенія на дому—4993. Число названій книгъ достигло 58518 томовъ на сумму 66088 руб.

Больничное дѣло. Въ 10 городскихъ больницахъ въ 1904 г. было 6493 мѣста. Лѣченіемъ пользовалось 96668 чел., въ томъ числѣ 58085 мужчинъ и 38583 женщины. Всѣ они провели въ больницахъ 2911631 день.

Во всѣхъ 10 город. больницахъ находилось, въ среднемъ, ежедневно 7955 больныхъ. Въ 23 больницахъ, не находящихся въ вѣдѣніи города, но сообщающихъ ему о себѣ свѣдѣнія, въ 1904 г. пользовались лѣченіемъ 20384 больныхъ, въ томъ числѣ 11498 мужчинъ и 8886 женщинъ. Въ 8 амбулаторіяхъ при *городскихъ* больницахъ въ 1904 г. оказана безвозмездная помощь 138553 лицамъ, сдѣлавшимъ 409111 посѣщеній. Въ томъ же году *36-ю думскими врачами* подана бесплатно помощь 187578 приходящимъ больнымъ (270595 посѣщеній); больныхъ, пользовавшихся помощью думскихъ врачей дома, было 79731; визитовъ къ нимъ—100945.

Санитарныхъ городскихъ врачей 39, дезинфекторовъ 40; зарегистрированы пжи 18641 случай острозаразныхъ болѣзней; произведено 9250 обеззараживаній.

Городскихъ родильныхъ приютовъ—13, на 290 кроватей; принято въ 1904 году 14322 роженницы.

Стоимость лѣченія 1 чел. въ больницѣ, въ 1 день 86,54 коп.
Средній расходъ на 1 больного за все пребываніе его въ больницѣ 26,06 руб.
Среднее число дней пребыванія больного въ больницѣ 30,12 дн.
Средній годов. расходъ на 1 занятую кровать 297,44 руб.

Городская лабораторія для изслѣдованія

пищевыхъ продуктовъ выполнила въ 1904 г. 2244 анализа; въ 417 случаяхъ продукты оказались недоброкачественными, въ 319—фальсифицированными.

Въ бактериологич. отдѣленіи выполнено 5304 анализа. Исследованій на дифтеритныя бациллы произведено 4243, при чемъ въ 1091 случай бациллы найдены.

Торгово-санитарныхъ врачей было въ 1904 г. 14; ими произведено въ теченіе года 30023 осмотра торгово-промышленныхъ заведеній и сдѣлано 6447 записей о недоброкачественности съѣстныхъ продуктовъ.

Городской бюджетъ. Доходы и расходы города растутъ довольно быстро:

Годы.	Доходы.	Расходы.
1881—1890	6909159	6798800
1891—1900	12685498	12495103
1900	17651467	17651467
1901	16725411	16715818
1902	23501570	23847014
1903	24577139	24172899
1904	22516554	21490508

За 5 лѣтъ, съ 1900 по 1904 г. 20994428 20775541

По отдѣльнымъ главнѣйшимъ группамъ доходовъ и расходовъ города СПб. за 1904 г. распределяются слѣдующимъ образомъ:

А. Доходы города С.-Петербурга въ 1904 году *).

I. Сборъ съ недвижимыхъ имуществъ	4073421 р. 92 к.
Въ томъ числѣ:	
Обязочный сборъ	3109601 р. 22 к.
Недвижки обочочнаго сбора	963820 * 70 *
II. Сборъ съ торговли и промысловъ	2954227 * 11 *
Въ томъ числѣ:	
Купеческія и приказ. свидѣтельства	341466 * 23 *
Съ торгующихъ въ разносъ и съ промысл. свидѣт.	30569 * 00 *
Сборъ съ патентовъ на заводы для выдачи наливокъ и издѣлій изъ спирта и вина, и возмѣщеніе отъ казны	386432 * 80 *
Съ заведеній трактирнаго промысла	410504 * 25 *
Съ извознаго промысла	125328 * 50 *
Съ привозимыхъ и отвозимыхъ товаровъ	27671 * 95 *
Сборъ съ насим. платы за помѣщенія торговопромысл. заведеній	647964 * 73 *
* * табачно-виннаго свидѣтельства	9231 * 25 *
Адресный сборъ	676063 * 30 *
Сборъ за пропуску паспортовъ	306840 * 60 *
III. Сборъ съ лошадей и экипажей	145322 * 35 *
IV. Помѣны разныхъ наименованій	697929 * 65 *
V. Съ городскихъ имуществъ и оброчныхъ статей	1989499 * 00 *
VI. * * * * * предпріятій	10263621 * 19 *
Въ томъ числѣ:	
Съ городскихъ водопроводовъ	3794523 * 68 *
* * * * * скотобойни	678749 * 62 *
* * * * * ассениз. обоча	84069 * 48 *
* * * * * рынковъ, лавокъ и амбаровъ	586123 * 13 *
* * * * * 2 группы городскихъ конюшенъ, корогъ	4667208 * 78 *
* * * * * прочихъ предпріятій	952951 * 50 *
VII. Посетіе городу и возвратъ расходовъ	2126107 * 12 *
Въ томъ числѣ:	
Назъ госуд. казначейства и Мин. Двора	120872 * 26 *
Разныя пособія изъ капит. и разныхъ средствъ	570536 * 88 *
Больничныи сборъ и плата за леченіе	947480 * 87 *
Прочіе сборы	487217 * 11 *
VIII. Разныя поступленія	286426 * 06 *
Всего доходовъ	22516554 р. 30 к.

Б. Расходы города С.-Петербурга въ 1904 году *).

I. Участіе въ расходахъ по содержанію правит. учреждений	1688021 р. 04 к.
II. Содержаніе городского общества, управленія и Сиротскаго суда	1357753 * 35 *
III. Военская квартирная повинность	107051 * 94 *
IV. Содержаніе городской полиціи	191201 * 44 *
V. * * * * * пожарной команды	54398 * 72 *
VI. Благоустройство города	1843988 * 50 *
VII. Содержаніе городскихъ сооруженій (предпріятій)	3782518 * 16 *
VIII. Народное образованіе	1767234 * 88 *
IX. Общественное призаніе	729913 * 60 *
X. Медицинская, ветеринарная и санитарная части	3505678 * 96 *
XI. Уплата налоговъ	480990 * 82 *
XII. Содержаніе и устройство принадлеж. городу недвижим. имуществъ	60497 * 11 *
XIII. Уплата долговъ	3332416 * 66 *
XIV. Отчисленіе на образованіе капиталовъ	132643 * 99 *
XV. Разныя расходы	55978 * 79 *
Всего	21630289 р. 76 к.
За отчисленіемъ по §§ I, VII, VIII, IX, XII и XV по расходамъ изъ специаль. средствъ	139782 * 06 *
Всего	21490507 р. 70 к.

В. Покровский.

*). «Отчетъ городск. обществ. управленія за 1904 годъ», т. I.

Сансань Мангу—гор. въ окр. Мангу-ленди въ среднемъ Суданѣ, около 9000 жит. туземцевъ и 3 европейца (1904), вмѣстѣ съ 31 окрестнымъ поселкомъ около 50—60 тыс. жит. Караваннымъ путемъ ведется оживленная торговля рогатымъ скотомъ, лошадьми и табакомъ; въ благоприятное для торговли время здѣсь сходятся иногда до 4—5 тыс. торговцевъ. Съ 1903 г. С. Мангу—нѣм. таможенная станція. Въ округѣ Мангу-ленди насчитывается до 300000 жит., изъ которыхъ 4 европейца (1904 г.).

Санторинъ, санторинская земля—вулканическая порода, находящаяся на греческомъ островѣ Санторинѣ, по вѣншему виду очень сходная съ трассами (см. Цементы); содержитъ значительное количество свободной аморфной кремнекислоты, она, подобно имъ, въ смѣси съ гашеной известью способна давать гидравлическій цементъ (см.). По анализу Фейхтингера, составъ С., высушеннаго при 100° Ц., слѣдующій:

	Нераств. въ HCl %	Раств. въ HCl %	Всего %
Кремнекислоты, SiO ²	66,37	слѣды	66,37
Глинозема, Al ² O ³	12,36	1,36	13,72
Окиси желѣза, Fe ² O ³	2,90	1,41	4,31
Извести, CaO	2,58	0,40	2,98
Магnezия, MgO	1,06	0,23	1,29
Кали, K ² O	2,83	—	2,83
Натра, Na ² O	4,22	—	4,22
Воды, H ² O	—	—	4,06
Гипса CaSO ⁴ (раств. въ водѣ)	—	—	0,05
Сумма	—	—	99,83

С. употребляется при постройкѣ водяныхъ сооружений въ Венеціи, Триестѣ, Фiume и др.

Сантось-Дюмонъ (Альберто Santos-Dumont)—извѣстный воздухоплаватель, род. въ 1873 г., родомъ бразилецъ. Занился опытами управленія воздушнымъ шаромъ посредствомъ изобрѣтенныхъ имъ летательныхъ снарядовъ; послѣ ряда усовершенствованій, надъ которыми онъ усидчиво работалъ нѣсколько лѣтъ, ему удалось въ 1901 г. совершить успѣшно полетъ вокругъ Эйфелевой башни въ Парижѣ, за что онъ получилъ премию въ 100 тыс. франковъ. Бразильскій конгрессъ въ признаніе его заслугъ въ области воздухоплаванія назначилъ ему премию въ 50 тыс. рублей.

Санчесъ (Францискъ)—философъ-скептикъ (по-латыни Sanctius). Род. въ 1552 г. въ Португаліи, сынъ еврейскаго врача; въ Монпелье получилъ званіе доктора медицины; былъ въ Тулузѣ профессоромъ и завѣдующимъ больницею; умеръ въ 1632 г. С. принадлежить къ той группѣ ученыхъ, которымъ живой интересъ къ наукѣ и отвращеніе къ схоластикѣ привели къ скептицизму. Монтанъ, Ла Мотъ Ле-Вайеръ, Гирнгамъ и др. наши себѣ въ исторіи литературы надлежащую оцѣнку. Этого нельзя сказать о С. и Оомѣ Вакерѣ (1656—1740), сочиненіе котораго «Traité de l'incertitude des sciences» (1715; переводъ съ англійскаго) нынѣ совершенно

забыто. Главн. сочиненіе С.: «Quod nihil scitur» появилось въ 1581 г.; оно переиздано въ 1649 г. въ Роттердамѣ вмѣстѣ съ другими произведеніями Санчеса: «De divinatione per sompnum ad Aristotelem», «In lib. Aristotelis physiognomicon commentarius» и «De longitudine et brevitate vitae». С.—противникъ всякихъ суевѣрій и приверженецъ христіанской философіи: онъ отвергаетъ науку, какъ не ведущую къ истинному знанію. Дѣйствительно существующее—конечные предметы; ихъ мы не можемъ познать, ибо чувственное познаніе знакомитъ насъ лишь съ качествами, а не съ сущностью предметовъ; внутреннее чувство—точно также ненадежный источникъ знанія, хотя оно и обладаетъ достоверностью; въ этомъ пунктѣ С. является, какъ Августинъ по отношенію къ Кампанеллѣ, предшественникомъ Декарта. Но съ такой достоверностью человекъ ничего поддѣлать не можетъ, ибо данныя внутренняго опыта лишены опредѣленности и изслѣдованіе ихъ ведетъ къ неопредѣленному. Въ критикѣ внутренняго опыта С. обнаружилъ большую остроту ума. Онъ начинаетъ свое изслѣдованіе съ обнаруженія слабости Аристотелевской логики, затѣмъ переходитъ къ анализу гносеологическихъ вопросовъ. С. рѣзко противопоставляетъ два міра: міръ необходимости и міръ духа или свободы. См. L. Gerkrath, «Franz Sanchez» (Вѣна, 1860). Э. Р.

Санчурскій (Николай Васильевичъ, ум. въ 1906 г.)—писатель; образованіе получилъ въ слб. историко-филологическомъ институтѣ; состоялъ окружнымъ инспекторомъ СПб. учебнаго округа. Главные его труды: «Краткая грамматика латинскаго языка» (ч. 1, изд. 6, СПб., 1899; ч. 2, 1899); «Краткая грамматика латинскаго языка. Этимологія и синтаксисъ» (изд. 5, СПб., 1898); «Краткія очерки латинскихъ древностей» (СПб., 1898); «Заводская, кустарная и ремесленная промышленность Архангельской губерніи за 1880 г.» (1882).

Сань или **Санто-Доминго**—республика, занимающая восточную часть о-ва Гаити. Богатая тропическая флора и фауна, судоходныя рѣки, развитая береговая линія, значительныя ископаемыя богатства не могли создать изъ С.-Д. богатаго и вполне культурнаго государства; этому препятствовали характеръ его населенія, мало способнаго къ культурѣ. Площадь—48577 кв. км., жит. ок. 416000, почти сплошь мулаты, происшедшіе отъ смѣшенія негровъ съ испанцами. Религія римско-католическая. Главный городъ—Санто-Доминго, основанный въ 1494 г.; около 20000 жит. Воздѣлываются главнымъ обр. табакъ, кофе, какао, сахарный тростникъ (производство послѣдняго падаетъ). Разработка металловъ только начинается. Ввозъ изъ Соед. Штатовъ въ 1905 г.—4664000 дол.; вывозъ туда же—1666000; торговля съ другими государствами ничтожна. Бюджетъ (1905): доходы—2483000, расходы—2068000 дол.

По конституціи 1844 г., пересмотрѣнной въ 1865, 1879, 1880, 1881, 1887 и 1896 гг., законодательная власть принадлежитъ національному конгрессу изъ 24 депутатовъ, избира-

емихъ двухстепенной подачей голосовъ всѣми взрослыми мужчинами на 4-лѣтній срокъ. Во главѣ исполнительнѣйшей власти стоитъ президентъ, избираемый на 4-лѣтній срокъ особымъ составомъ выборщиковъ, выбираемыхъ народомъ.

Исторія. Первоначальную исторію—см. Гаити (VII, 869). Въ 1844 г. революція въ восточной части о-ва привела къ образованію временной юнты, во главѣ которой стоялъ креоль Хименесъ. Юнта провозгласила отдѣленіе С.-Доминго отъ Гаити и созвала учредительное собраніе. Собраніе выработало конституцію и выбрало президентомъ республики генерала Сантанну. При его преимствѣ Хименесъ президентъ республики Гаити Сузукъ сдѣлалъ попытку вновь подчинить С.-Д., но былъ разбитъ генераломъ Сантанной, который во время войны былъ провозглашенъ диктаторомъ (1849—1850). Гаити, съ Сузукомъ во главѣ, въ 1855 и 1856 гг. возобновляло попытки захвата С.-Д., но неудачно. Между тѣмъ внутри страны происходили междоусобія; власть переходила отъ одного президента къ другому, путемъ безпрестанныхъ прононціаментовъ. Въ 1861 г. президентъ Сантанна провозгласилъ присоединеніе С.-Д. къ Испаніи, которое и было принято послѣднею. Въ 1863 г. началось возстаніе; испанскія войска нѣсколько разъ были разбиты сандомингскими, подъ командой ген. Кабрала, и въ 1865 г. Испанія вновь признала независимость республики. Первымъ президентомъ ея послѣ этого былъ ген. Кабраль; онъ созвалъ учредит. собраніе, которое пересмотрѣло конституцію и выбрало на постъ президента Баеца. Опять послѣдовала быстрая смѣна президентовъ; долго боролись другъ съ другомъ генералы Веллани и Геро (Неугеаух). Въ 1899 г. избранъ президентомъ купецъ Хименесъ (родственникъ перваго Хименеса); въ 1902 г. онъ свергнутъ генералами Васкецъ и Касересъ, изъ которыхъ первый добился признанія себя президентомъ. Новое военное прононціаменто свергло его въ 1903 г. Послѣ краткаго президентства генер. Вось-и-Гиль власть вновь перешла къ Хименесу, въ 1905 г. уступившему мѣсто Моралесу, противъ котораго возмутился ген. Касересъ.

Литература. S. Hazard, «S. D., past and present» (Л., 1873); F. A. Léal, «La république Dominicaine» (Пар., 1888); J. R. Abad, «La republica Dominicana» (С.-Доминго, 1889).

В В—съ.

Санъ-Марино (XXVIII, 370—372)—респ. въ Италіи. Въ 1899 г. было 11002 жит.; въ главн. гор. С.-М. 1800 жит. Гос. бюджетъ по смѣтѣ на 1905—6 г.: доходы—358000 лиръ, расходы—346000 лиръ. Договоръ о добромъ сосѣдствѣ и торговомъ договоръ съ Италіей возобновленъ на десять лѣтъ въ 1896 г., потомъ въ 1906 г.

Литература. Austrado Balme e Galati, «Dizionario della republica di San Mar.» (II, 1899); Gwinnep, «Die Republik S. M.» (Аугсбургъ, 1899); Giannini, «La costituzione di S. M.» (Неаполь, 1899); «Procedura civile della rep. di S. M.» (Флоренція, 1901).

Санъ-Франциско (XXVIII, 376)—

гл. городъ шт. Калифорніи въ Сѣв. Америкѣ; 355919 жит. (1903 г.). 17 и 18 апр. 1906 г. почти совсѣмъ разрушенъ сильнымъ землетрясеніемъ и происшедшимъ при этомъ пожаромъ.

Сапарь (Юліи Szapáry) — венгерскій госуд. дѣятель; ум. въ 1905 г.

Сапожниковъ (Алексѣй Васильевичъ)—ординарный профессоръ Михайловской артиллерійской академіи по химіи. Родился въ 1868 г. въ г. Перми. Первоначальное образование получилъ въ военной прогимназіи и военной гимназіи въ Омскѣ, затѣмъ въ 1888 году окончилъ Михайловское артиллерійское училище, послѣ чего служилъ два года въ туркестанской артиллеріи. Въ 1893 г. окончилъ Михайловскую артиллерійскую академію и оставленъ при академіи репетиторомъ по химіи. Въ 1896 г. сдалъ диссертацию на тему «Водные растворы ацетона» и былъ назначенъ штатн. военн. преподавателемъ Мих. арт. академіи. Въ 1899 г. защитилъ диссертацию на тему: «Исцѣдленіе пироксилина и пироксилиновыхъ бездымныхъ пороховъ» и былъ назначенъ экстраординарнымъ профессоромъ Мих. арт. академіи. Въ 1899—1900 гг. работалъ въ физико-химическомъ институтѣ проф. Оствальда въ Лейпцигѣ. Въ 1905 году назначенъ ординарнымъ профессоромъ Мих. арт. академіи. Въ Мих. арт. академіи съ 1900 г. читаетъ курсъ теоретической химіи; кромѣ того преподаетъ химію въ Мих. и Конст. артиллерійскихъ училищахъ, офицерскомъ классѣ учебнаго воздухоплавательнаго парка и на женскихъ естественно-научныхъ курсахъ Лохвицкой-Скалонъ. Въ 1896—1898 гг. преподавалъ химію вел. кн. Андрею Владимировичу, а въ 1897—1899 гг.—велик. князю Михаилу Александровичу. Состоитъ совѣтательнымъ членомъ артиллерійскаго комитета, членомъ Р. Ф.-Х. Общества, И. Р. Техн. Общества и Берлинск. Хим. Общ. Кромѣ упомянутыхъ выше напечаталъ слѣд. работы: «Ржавчина и предохранительная смазка», «Ацетиленъ и ацетилен. освѣщеніе», «Равновѣсіе между азотной и азотистой кислотами въ присутствіи окиси азота», «Свойства смѣсей азотной и сѣрной кислотъ», «Славы нитропроизводныхъ фенола съ нафталиномъ», «Разложеніе нитроклѣтчатки при темп. ниже воспламененія», «Курсъ неорганич. химіи» (совмѣстно съ В. Н. Ипатьевымъ), «Краткій курсъ взрывчатыхъ веществъ», «Курсъ общей теоретической химіи».

Сапожниковъ (Василій Васильевичъ)—ботаникъ. Род. въ 1861 г. По окончаніи курса на естественномъ факультетѣ москов. унив. былъ оставленъ при университетѣ для приготовления къ профессорскому званію по кафедрѣ анатоміи и физиологіи растений. Въ 1890 г. получилъ степень магистра ботаники. Съ 1893 г. профессоръ томск. университета и технологич. института со времени его открытія. Главные его труды: «Къ вопросу о геотропизмѣ» («Труды Моск. Унив.», 1885); «Образованіе углеводовъ въ листьяхъ» (Москва, 1890; магист. диссертация); три статьи объ образованіи углеводовъ въ «Ber. d. Deutschen Botan. Gesellsch.» (1891 и 1893); «Бѣлки и

углеводы зеленыхъ листьевъ, какъ продукты ассимиляции» («Труды Общ. Естествоисп. и Врачей», 1894; докторская диссертация). До 1906 года имъ предприняты 9 ученыхъ экспедицій; изъ нихъ 4 въ Русскій Алтай, 2—въ Семирѣчье, 1—въ Саяны и 2 въ Монгольскій Алтай. Результатомъ этихъ изслѣдованій явились труды: «По Алтаю», «Катунь и ея истоки» (этотъ трудъ удостоенъ географическимъ обществомъ медали Пржевальскаго), «Очерки Семирѣчья. I. Джунгарскія степи, Иссык-куль и Тянь-шань», «Очерки Семирѣчья. II. Джунгарскій Алатау»; всѣ труды напечатаны въ «Извѣстияхъ Томск. Унив.». Въ предѣлахъ Русскаго Алтая С. удалось изслѣдовать альпійскую область горной страны, открыть много новыхъ ледниковъ и измѣнить наши представленія о высотѣ главныхъ вершинъ. То же сдѣлано и для Монгольскаго Алтая въ истокахъ р. Кобдо.

Сапожниковъ (Дмитрій Ивановичъ, 1857—1900) — писатель. Окончилъ курсъ на юридическомъ факультетѣ московскаго унив. Былъ организаторомъ симбирской ученой архивной комиссiи и музея при ней. Напечаталъ: «Самосожженіе въ русскомъ расколѣ со 2-й половины XVII в. до конца XVIII в. Историческій очеркъ по архивнымъ документамъ» (М., 1891); «Нѣсколько данныхъ къ исторiи Балтійскаго края» (Ревель, 1890); «Ревельскій магистратъ и императорская комиссiя 1725—1728» (1890); «Сожженіе въ Симбирскѣ еретика Ярова» (Симбирскъ, 1898); «Вновь найденныя рукописи Пушкина» (СПб., 1899).

Сапрогенные микробы — широко распространены въ природѣ. Такъ называются микроорганизмы, вызывающіе гниеніе сложныхъ органическихъ соединений, результатомъ чего являются болѣе простые вещества. Къ числу такихъ С. микроорганизмовъ принадлежатъ прежде всего многія бактерiи, какъ напр. *Proteus vulgaris*, *Bacillus typhoides* и др., а также нѣкоторые грибы; среди послѣднихъ видное мѣсто занимаютъ такъ наз. *лучистые* грибы или *актиномицеты* (*Actinomycetes*). С. микробы находятся въ почвѣ, трупяхъ животныхъ и растений, въ полостяхъ живыхъ организмовъ, въ воздухѣ, въ водѣ. Они разлагаютъ бѣлковыя вещества и др. орган. соединения съ выдѣленіемъ H_2S , NH_3 и H ; выдѣляютъ и другія вещества. А такъ какъ продукты ихъ жизнедѣятельности вступаютъ сейчасъ же опять въ различныя реакціи съ окружающими ихъ веществами въ природѣ, то С. микробы играютъ поэтому весьма грандіозную роль въ *круговоротѣ веществъ въ природѣ*, какъ въ круговоротѣ самихъ органическихъ (С, Н, О, N), такъ и нѣкоторыхъ металловъ (Fe, Na, Ca, Mg), металлоидовъ и ихъ соединений. Отношеніе къ кислороду большинства С. микробовъ, а въ особенности самаго типичнаго представителя этой группы организмовъ — *Proteus vulgaris*, безразлично. Они развиваются и вызываютъ гниеніе при аэробныхъ и анаэробныхъ условіяхъ. Большинство С. микробовъ обладаетъ значительною устойчивостью къ неблагоприятнымъ условіямъ существованія и въ особенности къ засухѣ.

Такъ, споры *P. vulgaris* выдерживаютъ по наблюденіямъ Надсона засуху болѣе года, чѣмъ и объясняется широкое распространеніе этого организма въ природѣ. Споры многихъ С. микробовъ выдерживаютъ даже кипяченіе въ теченіе получаса и долѣе (см. статью Сѣнная бактерiя); сильное давленіе окружающей среды также переносится этими организмами. Они живутъ на днѣ океановъ и др. глубоководныхъ бассейновъ (см. Сѣрководородное броженіе). Роль С. микробовъ грандіозна не только какъ разрушителей органической матерiи на землѣ, но и какъ участниковъ въ образованіи земной коры и многихъ ея массивныхъ отложений. Массовыя залежи селитры въ Чили и друг. мѣстахъ земли есть результатъ ихъ жизнедѣятельности. Весьма возможно, какъ предполагаетъ Вальтеръ и какъ это слѣдуетъ изъ опытовъ Надсона, что С. микробы принимали огромное участіе въ образованіи доломитовъ. Во всякомъ случаѣ Надсону удалось получить въ пробиркѣ, въ чистой культурѣ *Proteus vulgaris* доломитизированный известнякъ оolitовой структуры. Въ современной культурной жизни С. микробы находятъ себѣ громадное примѣненіе на пользу человѣчества и др. живыхъ существъ. Такъ извѣстный и широко распространенный теперь способъ очистки загрязненныхъ Kloачныхъ и другихъ водъ, до полученія изъ нея чистой, какъ кристаллы и вполне годной для питья воды, такъ называемый бактериологическій способъ очистки воды, состоитъ въ томъ, что С. микроорганизмы разлагаютъ сложныя органическія вещества, находящіяся въ загрязненной водѣ до углекислоты воды и нѣкоторыхъ другихъ газообразныхъ продуктовъ, которые всѣ удаляются и улетучиваются изъ нея, въ силу чего вода и очищается. Среди С. микробовъ есть и патогенные. Къ числу такихъ относится, напр., *Bacterium coli commune*, живущій въ нижнемъ отдѣлѣ кишечника человѣка и часто вызывающій подчасъ холеры — воспалительные процессы въ толстой кишкѣ (см. также статью Сѣрководородное броженіе).

Литература. Migula, «System d. Bacteriologie» (т. II, 1900); Macé, «Traité pratique de Bacteriologie» (1901); его же, «Atlas de Microbiologie»; Lehmann u. Neumann, «Atlas und Grundriss d. Bacteriologie» (1899); Надсонъ, «Микроорганизмы, какъ геологическіе дѣятели» (I, СПб., 1903).

И. Л. Сербиновъ.

Сапуновъ (Алексій Пареевичъ) — историкъ. Род. въ 1852 г.; образованіе получилъ съ слб. университетѣ по историко-филологическому факультету; состоитъ секретаремъ губернскаго статистическаго комитета въ Витебскѣ. Главные труды С.: «Витебская Старина» (т. I, Витебскъ, 1888, т. IV, 1885 и V т., ib., 1888); «Польско-литовское и русское законодательство о евреяхъ» (ib., 1884); «Инфлянты» (ib., 1886); «Замѣтка о коллегіи и академіи іезуитовъ въ Полоцкѣ» (ib., 1890); «Рѣка Западная Двина» (ib., 1893); «Матеріалы по исторiи и географіи Дисненскаго и Вилейскаго уу., Виленской губерніи» (ib., 1896); «Памятники времёнъ древнихъ и новѣйшихъ въ Витебской губерніи» (Витебскъ, 1903). Ср. В. К. Стукаличъ, «А. П.

Сапуновъ. Къ 25-лѣтню его ученой и литературной дѣятельности» (Витебскъ, 1905).

***Саракко** (Джузеппе Saracco)—итальянскій политическій дѣятель. Съ ноября 1898 г. былъ президентомъ сената; 26 июня 1900 г., послѣ выхода въ отставку Целлу, сформировалъ «дѣловое» мин-ство, въ которомъ самъ взялъ портфель вн. дѣл.; цвѣтъ м-ству придавалъ мин-ръ иностр. дѣлъ Висконти Веноста. При С. убитъ король Гумбертъ и вступилъ на престолъ Викторъ Эммануилъ III. Закрытие биржи труда въ Генуѣ, произведенное м-ромъ вн. дѣлъ, вызвало 6 февраля 1901 г. вогумъ недовѣрія въ палатѣ, послѣ чего былъ сформированъ радикальный кабинетъ Занарделли. С. избранъ вновь президентомъ сената и оставался имъ до 1904 г. В. В.—с.

Саранъ, саранецъ (Cyrpinus nordmani)—см. Шаранъ.

***Саратовская губернія** (XXVIII, 409—416).—По даннымъ переписи 1897 г. въ С. губ. было 2405829 жит. (1174304 мжч. и 1231525 жнщ.), изъ нихъ въ городахъ 309549. Распределение жителей по отдѣльнымъ уѣздамъ см. «Россія» (XXVII, 110). Изъ городовъ болѣе значительные: Саратовъ—137147 жит., Царицынъ—55186, Вольскъ—27058, Кузнецкъ—20473, Камышинъ—16264, Хвалыньскъ—15127. Русскихъ—1997098 (въ томъ числѣ малороссовъ въ уу. Аткарскомъ, Балашовскомъ, Камышинскомъ и Царицынскомъ 149291), нѣмцевъ—166528 (главн. образ. колонисты въ уу. Камышинскомъ, Саратовскомъ, Аткарскомъ и Царицынскомъ), мордвы—123893 (въ уу. Петровскомъ, Кузнецкомъ и Хвалыньскомъ), татаръ—94693 (главн. образ. въ Кузнецкомъ и Хвалыньскомъ уу.). Русскіе и мордва исповѣдуютъ православіе; среди нихъ много старообръцъ (113710); нѣмцы—лютеране и католики, татары—магометане. По даннымъ центр. стат. ком. въ 1905 г. въ С. губ. было 2812400 жит., изъ нихъ 359500 въ городахъ. С. губ. представлена въ Гос. Думѣ 11 депутатами, въ томъ числѣ 1 отъ г. Саратова. Въ С. губ. въ послѣдніе два года особенно сильны были аграрныя волненія; начавшись въ началѣ 1905 г., они разнались по всѣмъ уѣздамъ и не прекратились и въ 1906 г. По свѣдѣніямъ мин. вн. дѣлъ убытки, причиненные этими волненіями въ С. губ., болѣе чѣмъ въ какой другой изъ губерній, охваченныхъ движеньемъ, и за 1905 г. оцѣниваются въ 9550 т. р., что составляетъ 31% всѣхъ убытковъ, причиненныхъ аграрными волненіями частному землевладѣнію въ 19 губерніяхъ Евр. Россіи.

Саратовскій Духовный Вѣстникъ—ежедневный журналъ; преобразованъ въ 1905 г. изъ «Саратовскихъ Епархіальныхъ Вѣдомостей».

Сарна или **выюрокъ настояій** (Fringilla montifringilla)—см. Выюрокъ.

Сары или **блѣхостомый сарычъ** (Buteo ferox)—крупный видъ сарычей, водящійся въ Киргизскихъ степяхъ, обладающій очень измѣнчивой окраской и отличающійся отъ другихъ сарычей свѣтлымъ, часто почти бѣлымъ хвостомъ. См. Сарычъ.

***Саррувъ** (Фадлалла Ивановичъ)—ориенталистъ; ум. въ СПб. въ 1902 г.

***Саррьеръ** (Жанъ-Маріа-Фердинандъ Sarrrien)—французскій политическій дѣятель. Въ мартѣ 1906 г., послѣ паденія Рувье, составилъ радикальный кабинетъ, въ которомъ взялъ портфель юстиціи. Въ кабинетъ вошли радикалы Буржуа (иностр. дѣл.), Томсонъ (морской м-ръ), Рюо (м. земл.), радикалы-соціалисты Клемансо (вн. дѣл.), Думергъ (торг.), социалистъ Брианъ (нар. проsv.), умѣренные республиканцы Пуанкаре (фин.), Этьеннъ (воен.), Барту (общ. раб.), Лейгъ (кол.). Въ кабинетѣ не было полного единства. Въ самомъ началѣ произошло важное разногласіе по вопросу о разрѣшеніи или неразрѣшеніи выпуска на французскомъ рынкѣ новаго русскаго займа. Клемансо и Брианъ высказывались противъ, Буржуа и Пуанкаре—за; побѣдили послѣдніе, какъ министры иностр. дѣлъ и финансовъ. Въ маѣ 1906 г. выборы дали такую радикальную палату депутатовъ, что положеніе умѣренныхъ членовъ кабинета, а также Буржуа, присоединившагося къ нимъ во время заключенія русскаго займа, оказалось затруднительнымъ. Въ окт. 1906 г., вслѣдствіе разногласій внутри кабинета, С. подалъ отъ имени кабинета прошеніе объ отставкѣ. 26 окт. 1906 г. былъ сформированъ кабинетъ Клемансо, въ который вошло 6 членовъ кабинета С.: Клемансо, Томсонъ, Барту, Рюо, Брианъ, Думергъ. В. В.—с.

Сарто—кардиналъ; см. Пій X (Доп. II, стр. 417).

Сасебо—военный портъ въ Японіи, на запад. берегу о-ва Кіу-Сіу въ заливѣ Желтаго моря, при входѣ въ прол. Крузенштерна, нѣсколько сѣвернѣе г. Нагасаки. Жит. 68344. Во время русско-японской войны 1904—05 г. игралъ видную роль какъ база для японскаго флота.

Сасинекъ (Франтишекъ Sasinek)—словацко-чешскій писатель (псевдонимъ *Franko Chvojnický*). Род. въ 1830 г.; былъ кадуцонъ и проф. догматики въ семинаріи; участвовалъ въ словацкихъ національных задачахъ и просвѣтительной дѣятельности «Словацкой Матицы», за что былъ изгнанъ изъ Венгріи. Главные его труды: «Záhady dějepisné», въ 4 частяхъ;—«Историко-этимологическіе опыты» (1888), «Горнандъ и славяне» (1886), «Тацитъ о нравахъ славянъ и германцевъ» (1888), «Готы и славяне» (1888), «Cechy v X století» (1886), «Založení biskupství latinského v Praze» (1886), «Ulřilas a glagolské pismo» (1887), «Dejepis slovákův» (1895), «Dřžava Velkomoravská» (1896).

Сасеабей (Bubalis lunata, Alcelaphus lunatus)—см. Бубалы (IV, 824).

Сассоливъ—минераль, отвѣчающій по составу борной кислотѣ Н₂В₃. Кристаллизуется въ триклинической системѣ и встрѣчается въ видѣ тонкихъ бѣлыхъ гибкихъ чешуекъ со спайностью по одному направленію. Иногда эти чешуйки соединяются въ сталактитовые агрегаты. Тв.—1. Уд. в.—1.45. На ошупь жиренъ. Плавится легко и окрашиваетъ пламя въ зеленый цвѣтъ. Въ горячей водѣ растворяется. Въ природѣ встрѣчается въ качествѣ продукта возгонки вулкановъ (напр. о-въ Вулкано) и въ отложенияхъ горячихъ источ-

никовъ (напр. близъ Сассо въ Тосканѣ—откуда и название минерала). Употребляется на изготовленіе препаратовъ борной кислоты.

*Сассъ (Карль Szasz)—венгерскій поэтъ; ум. въ 1905 г.

Сатирическіе журналы 1904—1906 г.—Ростъ оппозиціоннаго и революціоннаго движенія, рѣзко обозначившійся съ конца 1904 г., получилъ своеобразное выраженіе въ русской сатирической журналистикѣ. Послѣ кратковременнаго расцвѣта «обличительной литературы» (1857—1864) въ нашихъ сатирическихъ журналахъ водворился безпринципный юморъ, приуроченный къ вкусамъ самыхъ невзыскательныхъ читателей. Цензурныя тиски вытравили всякое общественное содержаніе изъ юмористическихъ журналовъ. Московскій «Будильникъ» пытался влить живую струю въ свои остроты, но вынужденъ былъ говорить непомѣрно сдвоеннымъ голосомъ. Только въ первой половинѣ 1905 г. администрація передала на нѣсколько шаговъ барьеръ, отдалавшій дозволенное отъ воспрещеннаго. Политическая сатира, идя по столамъ серьезной публицистики, послѣдила воспользоваться измѣнившимся положеніемъ. 5 июня появляется первый № еженедѣльнаго журнала «Зритель», открывшаго сатирической походъ противъ бюрократіи и темныхъ силъ, поддерживающихъ ея господство. Ред.-издат. журнала состоялъ Ю. К. Арцыбушевъ; въ составъ редакціи входилъ Г. Е. Гиньш, И. Я. Каганъ, Н. И. Фалѣевъ. Давленіе цензуры накладывало очень замѣтную печать на выборъ темъ и способы ихъ трактованія. Вершины бюрократическаго строя оставались вѣт площадя, подвергнутой обстрѣлу. Крупнѣйшихъ событій приходилось касаться съ большою осторожностью. На втораявшіяся такъ часто извѣстенія обывателей приходилось только намекать картинками (казакъ, скачущій на конѣ, съ сигнальнымъ рожкомъ въ рукѣ, или городской, производящій на полицейскомъ дворѣ смотръ дворникамъ и мясникамъ). Статьи написаны по преимуществу на зоповскомъ языкѣ; чѣмъ глубже проникали стрѣлы сатирика, тѣмъ сильнѣе приходилось окутывать туманомъ сценки и рассказы. Много мѣста удѣлялось поповолѣ обличенію неофициальныхъ защитниковъ полицейскаго строя, редакторовъ и сотрудниковъ рептильныхъ органовъ печати. При всей своей вынужденной сдержанности «Зритель» сразу завоевалъ, однако, симпатіи широкихъ круговъ. Общество, пресытившееся плоскимъ остроуміемъ «дореформенной» юмористики, радостно встрѣчало первые проблемы гражданской сатиры. Тиражъ нѣкоторыхъ номеровъ «Зрителя» доходилъ до ста тысячъ. По выходѣ 17 № (2 окт.), журналъ былъ приостановленъ. Возродился «Зритель» 30 окт., послѣ манифеста, и уже въ новомъ видѣ: по постановленію союза въ защиту свободы печати первый №, вышедшій послѣ приостановки, не былъ представленъ въ цензуру. Начиная съ этого № «Зритель» направляетъ прямые удары въ область, которая была совершенно недоступна для легальной печати мѣсяцемъ ранее. На его страницахъ появля-

ются главные столпы бюрократіи, наиболѣе яркіе представители перваго «конституціоннаго» кабинета и стоящей за его спиной камарильи. Начинаютъ выходить и другіе сатирическіе журналы новаго типа: 30 октября возникаютъ «Стрѣлы» (ред.-изд. И. М. Кнорозовскій), съ заголовкомъ, заимствованнымъ изъ знаменитаго приказа Трелова: «Сотрудникамъ данъ приказъ: патроновъ не жалѣть и холостыхъ залповъ не давать». 13 ноября вышелъ первый № «Сигнала» (ред.-изд. К. И. Чуковскій); въ тотъ же день появился «Пулеметь» Н. Г. Шебуева. 26 ноября вышли журналы: «Буреломъ» (ред.-изд. Г. П. Эрастовъ) и «Свобода» (изд. С. Н. Челурный, ред. С. М. Усасъ и А. М. Гутьяръ). За ними слѣдовали «Дятель», подъ ред. Евг. Сно, «Жупель» (изд. С. П. Юрицынъ, ред. З. Н. Гржебинъ). Въ декабрѣ начинается лихорадочное увлеченіе сатирическими изданіями. Чуть не каждый день появляются новые журналы, по нѣскольку одновременно. За отсутствіемъ въ то время точной регистраціи произведеній печати вѣтъ возможности дать исчерпывающій ихъ списокъ. Вотъ перечень с.-петербургскихъ сатирическихъ изданій, на выпускъ въ свѣтъ которыхъ были выданы свидѣтельства до 1 ноября 1906 г.: «Алская Почта» (изд. Е. Е. Лансере, ред. И. Н. Троянскій); «Арабески» (изд.-ред. А. А. Фалѣева); «Вичъ» (ред.-изд. Г. М. Любарскій); «Буреваль» (изд. М. Я. Касаткина, ред. А. К. Касаткинъ); «Вампиръ» (изд. М. Я. Гидалевичъ и М. Г. Городецкій, ред. Б. А. Котловкеръ); «Волшебный фонарь» (изд. К. А. Четвериковъ, ред. И. Н. Потапенко); «Водоворотъ» (ред.-изд. С. Н. Мендельсонъ); «Всемирный юморъ» (изд. М. А. Лакшинъ, ред. В. К. Панченко); «Гудокъ» (ред.-изд. И. М. Абаза); «Гвоздь» (ред.-изд. И. М. Муравкинъ); «Девятый валъ» (изд. С. И. Челурный, ред. А. И. Ярыгинъ); «Дикарь» (ред.-изд. Я. Д. Сяницынъ); «Журналъ Журналовъ» (изд. Д. П. Христячъ, ред. Н. П. Малиновскій); «Жало» (изд. Е. Н. Гулинова, ред. А. В. Соколовъ); «Жгутъ» (изд. Е. Н. Гулинова, ред. А. В. Заикинъ); «Забіяка» (изд. Л. М. Зусеровичъ-Клебанскій, ред. В. А. Забѣлинъ); «Зеркало» (ред.-изд. В. В. Панкратевъ); «Знамя» (ред.-изд. А. К. Галачевъ); «Зарницы» (изд. Я. В. Югихесъ, ред. А. Г. Пергаментъ); «Заноза» (изд. С. Д. Новиковъ, ред. Р. Л. Антроповъ); «Застрѣвщикъ» (изд. Л. А. Запквива, ред. М. К. Мукаловъ); «Звонарь» (изд. Л. И. Богельманъ, ред. А. А. Гольмстремъ); «Игла» (ред.-изд. В. О. Василевскій); «Ключъ» (изд. Л. И. Богельманъ, ред. А. А. Гольмстремъ); «Красный смѣхъ» (ред.-изд. Я. А. Гибанскій); «Лѣшій» (изд. Е. С. Зарудна-Кавосъ, ред. М. П. Миклашевскій); «Митингъ» (ред.-изд. А. И. Волькенгау); «Маски» (ред.-изд. П. Е. Плекхановъ); «Маларъ» (ред.-изд. М. К. Мукаловъ); «Нагаечка» (изд. X. М. Кноррингъ, ред. А. Ф. Ивановъ); «Оводъ» (изд. Ф. К. Зиминъ, ред. В. М. Онгирскій); «Оса» (изд. М. М. Бродовскій, ред. онъ же и Г. Я. Казерманъ); «Паша» (изд. Г. В. Ключковъ, ред. А. И. Гессенъ); «Панецъ» (изд. В. М. Вышомірскій, ред. В. К. Грюнберги-

Вальгисъ); «Паяцы» (ред.-изд. В. М. Вышгородский); «Пули» (изд. Э. А. Эйзерингъ, ред. С. Д. Новиковъ); «Пчела» (ред.-изд. Н. И. Данишевский); «Поединокъ» (изд. А. Д. Рысисъ, ред. В. М. Онгирский); «Съкира» (ред.-изд. М. М. Вродовский); «Свободный смѣхъ» (ред.-изд. Е. М. Адамовъ); «Спрутъ» (изд. Э. Г. Корнфельдъ, ред. М. И. Титовъ); «Скорпионъ» (ред.-изд. Ю. С. Идельсонъ); «Сатира» (изд. А. В. Деденевъ, ред. В. М. Арнольдъ); «Свѣтаетъ» (изд. Г. М. Нарышкинъ, ред. А. П. Хотудевъ); «Сатирическое Обзоріе» (изд. И. Н. Глаголевъ, ред. Н. К. Ди-Сеньи); «Скандаль» (ред.-изд. А. Д. Рысисъ); «Фонарь» (изд. Л. А. Заикина, ред. А. В. Заикинъ); «Фискаль» (ред.-изд. Г. П. Нарусбекъ); «Юмористическій Альманахъ» (изд. М. А. Лакшинъ, ред. А. А. Гольцстремъ); «Ядъ» (ред.-изд. А. М. Петровъ). Огромное большинство этихъ журналовъ отличались крайней недолговѣчностью. Многие изъ нихъ исчезли непосредственно вслѣдъ за своимъ появленіемъ на свѣтъ, не доживая до второго номера. Нѣкоторые погибли отъ равнодушія читающей публики, задавленной избыткомъ выходящихъ С. журналовъ. Гораздо большее число было прекращено постановленіями учреждений по дѣламъ печати и опредѣленіями судебной палаты. Первый ударъ пришлось испытать Н. Г. Шебуеву, за первый № «Пулемета» (13 нояб.). Номеръ журнала былъ конфискованъ, редакторъ препровожденъ въ тюрьму и привлеченъ къ судебной отвѣтственности по ст. 103 (оскорбленіе Величества) и 128 («дерзостное неуваженіе къ верховной власти») угол. уложенія. Судебная палата приговорила Шебуева къ заключенію въ крѣпости на 1 годъ и постановила прекратить изданіе. Дѣло «Пулемета» послужило прологомъ къ длинному ряду литературныхъ процессовъ. Всего чаще прокуратура пускала въ ходъ ст. уложенія 103 («Жупель», «Буреваль», «Паяцы», «Злой Духъ»), 128 («Фискаль», «Паяцы», «Свобода», «Забіяка», «Стрѣлы», «Памя», «Митингъ»), 129 («Жало», «Сводъ», «Митингъ», «Свобода») и 6 ст. VIII отд. времен. правилъ о печати 24 ноября 1905 г. («Водворотъ», «Дикарь», «Буреваль», «Маски», «Спрутъ», «Фонарь», «Клювь»). Обычнымъ наказаніемъ было нѣсколько мѣсяцевъ тюрьмы или крѣпости. Бывали случаи примѣненія болѣе первобытныхъ способовъ расправы; такъ напр., З. Н. Гржебинъ былъ высланъ административнымъ порядкомъ въ Тифлисъ, Патараки, редакторъ «Злого Духа», послѣ прекращенія его дѣла судебною палатой, сосланъ въ Сибирь на 4 года. Во всѣхъ перечисленныхъ журналахъ, за единичными исключеніями, рисунки и текстъ посвящены исключительно политическимъ темамъ. Основныя фигуры: умирающій бюрократическій режимъ, всѣми мѣрами пытающійся оттянуть часъ своего окончательнаго паденія, то бросающій министорныя реформы или общія реформы, то заповняющій тюрьмы «крамольниками», — и народъ, наносящій ударъ за ударомъ своему исконному врагу. Каждая фигура въ безчисленныхъ вариацияхъ выступаетъ на страницахъ сатирическихъ журналовъ. Ста-

рый режимъ изображается то въ видѣ осла, котораго мужикъ тащитъ на своей спинѣ, то въ видѣ скелета, съ котораго сваливаются парикъ и маска, придававшіе ему внѣшность живого человека, то въ образѣ чудовищнаго звѣря съ длинными гибкими щупальцами, высасывающими кровь изъ Россіи. «Великій магъ» Витте, Дурново—поставщикъ овса, не жалѣющій патроновъ Треповъ, Торквемада, Побѣдоносцевъ, «адмиралъ сухопутнаго флота», «покоритель Москвы» Дубасовъ—не сходять со страницъ журналовъ. Въ противовѣсъ этимъ тѣнямъ прошлаго выдвигаются предтечи нарождающейся жизни, напр. «его рабочее величество пролетарій всероссійскій», смѣло бросающій вызовъ темнымъ силамъ. мрачный фонъ окружающей жизни наложилъ своеобразную печать на русскую сатиру. Въ лучшихъ изданіяхъ желчное, злобное бичеваніе преобладаетъ надъ веселымъ смѣхомъ; юмористическими ихъ назвать ни въ какомъ случаѣ нельзя. Политическое направленіе сатирическихъ журналовъ опредѣляется свойствами той среды, изъ которой по преимуществу выходили ихъ редакторы и сотрудники: это литературно-художественная богема, съ весьма замѣтнымъ участіемъ студентовъ разныхъ учебныхъ заведеній. Повсюду господствуетъ тонъ непримиримой вражды къ старому режиму и сочувствіе борьбѣ за политическое и экономическое освобожденіе. Этотъ тонъ старались усвоить и промышленники, взявшіеся за сатирическое издательство, какъ за выгодное предпріятіе. Исключеніемъ является журналъ «О-бой» (ред.-изд. М. К. Гурская), выступившій въ борьбу на оба фронта, и «Виттова пляска», появившаяся нѣсколько разъ подъ разными заглавіями; продолженіемъ ея теперь служитъ журналъ «Плувиумъ» (ред.-изд. В. М. Бревернъ). «Виттова пляска» и ея разновидности наполнены злобными выходками противъ всѣхъ, вплоть до самыхъ умѣренныхъ, формъ освободительнаго движенія, которое изображается, согласно «истинно-русскимъ» взглядамъ, какъ интрига «жидовъ», армянъ и финляндцевъ. Нашлись предпримчивые издатели, задумавшіе одновременно эксплуатировать политическое настроеніе общества и спросъ на «клубничку». Продуктомъ этого намѣренія явился напр. журналъ «Юмористическій Альманахъ», благополучно пережившій множество другихъ, идейныхъ изданій: на его страницахъ рядомъ съ гражданскою сатирою печатаются чисто порнографическія картинки. Избыліе сатирическихъ изданій привело къ тому, что по мѣрѣ ихъ количественнаго роста сталъ замѣчаться качественный упадокъ. Художественныхъ и въ особенности литературныхъ силъ положительно не хватало для обслуживания всѣхъ журналовъ. Нѣкоторые предприниматели, смотрѣвшіе на дѣло исключительно съ коммерческой точки зрѣнія, не особенно и гнались за литературными талантами: предполагая, что главную уриванку для публики представляютъ картинки, они не смущались тѣмъ, что текстъ приходится наполнять разною трухою. Когда рынокъ сталъ заполняться С. журналами, сложился уже извѣстный шаблонъ, которому слѣпо подчинялись сотрудники,

не способные къ оригинальному творчеству. Нѣкоторыя темы, какъ напр. овесъ, на которомъ Дурново хотѣлъ получить хорошей барышъ, такъ часто трактовались въ прозѣ, стихахъ и художественныхъ изображеніяхъ, что въ концѣ концовъ утратили всякую остроту. Къ числу лучшихъ изданій принадлежатъ главнымъ образомъ тѣ, которыя появились на свѣтъ первыми. Талантливо составлялся «Зритель». Влестки настоящаго юмора встрѣчаются въ «Сигналѣ», гдѣ, кромѣ редактора журнала, печатали стихотворенія и прозаическія наброски О. Дымовъ, О. Н. Чюмина (Оптимистъ), Тэффи, Лоло, и въ «Сигналахъ», гдѣ фигурировали тѣ же сотрудники, перекочевавшіе подъ другую вывѣску въ силу «независимыхъ обстоятельствъ». Производилъ впечатлѣніе «Пулеметь» Шебуева. На страницахъ «Жупела» появлялись произведения М. Горькаго и С. Гусева-Оренбургскаго, рисунки И. Я. Билибина, В. А. Сѣрова, Е. Е. Лансере и другихъ представителей художественнаго модернизма. Много литературныхъ именъ встрѣчается въ «Адской Почтѣ» (М. Горькій, Вяч. Ивановъ, Ф. Соллогубъ, В. Брюсовъ, И. Бунинъ), но слишкомъ вычурные и холодные рисунки не соответствуютъ задачамъ сатирическаго журнала. Изъ болѣе позднихъ журналовъ обращаетъ на себя вниманіе «Лѣшій», въ которомъ принимали участіе В. Вересаевъ, О. Дымовъ, И. Рукавишниковъ и печатались очень удачныя карикатурныя портреты общественныхъ и литературныхъ дѣятелей, рисованные В. Каррикомъ. А. Ветерова.

Саугъ—см. Морянка.

Савѣддинъ Абдолмунишъ (бейъ Фахиръ эль Ормеви эль Багдади)—арабско-персидскій музыкальный теоретикъ XIII—XIV вѣка, арабъ по происхожденію, но основатель персидской школы. Его музыкально-теоретическое сочиненіе «Шереффійе» (написанное для сына монгольскаго визиря Шемседдина, Шереффедина Гаруна) служило источникомъ для всѣхъ слѣдующихъ теоретиковъ (Махмудъ Ширази и др.).

Сафуритъ—ромбическая разновидность шпейсового кобальта (Co, Fe)As₂. Встрѣчается въ Wittichen (Шварцвальдъ), Tunaberg (Швеція) и др. мѣстахъ.

Сафлоръ—см. Кобальтъ.

Сафоновъ (Сергій Александровичъ, 1867—1904)—талантливый поэтъ. Съ 1890 г., подъ псевдон. *Сергій Печорина*, помѣщалъ въ «Новостяхъ» рассказы, очерки, фельетоны и публицистич. статьи. Отдѣльно издалъ: «Нѣмецкій приборъ» («Drang nach Osten»), романъ изъ современной русской жизни (СПб., 1892), «Стихотворенія» (ib., 1898) и «Колокольъ Св. Духа» (рассказы, ib., 1900).

Сафранизолъ—см. Краски органическія искусственныя (XVI, 534).

Сафрозинъ—см. Краски органическія искусственныя (XVI, 528).

***Сахалинъ** (XXVIII, 480—484), японскіи *Карафутто*.—По мирному договору между Россіей и Японіей 16 (29) августа 1905 г. южная часть о-ва, отчасти занятая во время войны японцами, отошла къ послѣд-

нимъ, сѣверная же осталась во владѣніи Россіи; границей служить параллель 50° с. ш. Къ Японіи отошли весь Корсаковский окр. и большая часть Александровскаго. Граница въ натурѣ еще не проведена и размѣры отошедшей къ Японіи территоріи точно не опредѣлены; приблизительно южная часть о-ва занимаетъ около 30000, сѣверная—ок. 37000 кв. в. О числѣ жителей той и другой части въ настоящее время (послѣ войны) свѣдѣній нѣтъ. *Сѣверная* (русская) *часть* С. отличается суровымъ климатомъ; средняя годовая температура въ постѣ Дуэ +0,2°, а внутри о-ва, въ с. Рыковскомъ—1,3°; земледѣліе хотя и существуетъ, но развитія достигнуть не можетъ. Главное богатство этой части о-ва—лѣса; въ западной части, особенно въ окрестностяхъ поста Дуэ—запасы каменнаго угля, на сѣверѣ, вдоль вост. берега, начиная отъ 53° с. ш.—выходы нефти. Смычка преступниковъ и бродягъ на С. прекращена; управленіе о-вомъ временно осталось прежнее, съ подчиненіемъ его министерству вн. дѣлъ. *Южная* (японская) *часть* С. отличается болѣе мягкимъ климатомъ; въ бывш. посту Муравьевскомъ средн. годовая темп.+3,3°; флора здѣсь богаче; вдоль морскихъ береговъ сосредоточены главнѣйшіе рыбные промыслы о-ва.

Сахаристыя вещества—см. Гидраты углерода, Глюкозы, Мальтоза, Сахаръ, Сахарозы.

Сахарная бѣлка (Petaurus sciureus)—см. Кускусы (XVII, 118) и Сумчатая животныя (XXXII, 69).

Сахарныя птицы или *американскіе древолазы* (Coerebidae)—см. Сай.

Сахаробіозы—см. Сахарозы.

Сахарова (Анна Гавриловна, 1851—1900)—писательница. Помѣщала педагогическія и критическія статьи (подъ псевдон. *Анна Крючниковой*) въ «Семьѣ и Школѣ» (1870-хъ гг.). Много переводила.

Сахаровъ (Василій Сергѣевичъ, 1801—1881)—врачъ изъ духовнаго званія; окончилъ курсъ въ спб. медико-хирургической академіи; занималъ разныя должности по медицинскому управленію. Напечаталъ: «Kurze medic.-topographische Uebersicht d. Salzquellen d. Staraja-Russa» (СПб., 1831); «О гноеточивомъ воспаленіи глазъ» («Военно-Медицинскій Журналъ», 1835); «Магнитныя пластинки Ленека въ грудной жабѣ» («Другъ Здравія», 1835); «Записки объ устройствѣ санитарныхъ станцій въ военныхъ округахъ» (СПб., 1878). Ср. Д. Языковъ, «Обзоръ жизни и дѣятельн. покойн. рус. писателей» (вып. IV).

***Сахаровъ** (Викторъ Викторовичъ)—ген.-л., генераль-адъютантъ. Когда генераль-адъютантъ Куропаткинъ былъ поставленъ во главѣ Маньчжурской арміи, С. былъ назначенъ военнымъ министромъ. 21 іюня 1905 г. уволенъ отъ этой должности. 22 ноября того же года С. убитъ въ г. Саратовѣ, во время командировки для прекращенія аграрныхъ безпорядковъ въ Саратовской и Пензенской губ.

***Сахаровъ** (Федоръ Кузьмичъ)—писатель. Его новѣйшій трудъ: «Литература исторіи и обличенія рус. раскола» (вып. III, СПб., 1900).

Сахарометрия—см. Сахариметрия.

Сахаротриозы $C^{12}H^{22}O^{16}$ —см. Гидраты углерода, Меллезиоза и Рафиноза.

***Сахаръ. Свеклосахарная нормировка.** Законами 11 апрѣля и 5 июня 1900 г. приняты мѣры къ дальнѣйшему ограниченію перепроизводства С. По закону 11 апрѣля вновь учреждаемая свеклосахарная акціонерная предпріятія могутъ выпускать впредь акціи и паи только именные, нарицательной цѣной не ниже 1000 р.; евреямъ и иностранцамъ воспрещено участие въ этихъ предпріятіяхъ. Закономъ 5 июня, вступившимъ въ полную силу съ 1 сентября 1906 г., отмѣнены льготы сахарныхъ заводовъ по уплатѣ акциза. 5 марта 1902 г. состоялась въ Брюсселѣ международная конвенція, въ которой участвовали почти всѣ заинтересованныя въ сахарномъ дѣлѣ державы, не исключая Англій, рынки которой являлись главной ареной конкуренціи экспортирующихъ С. странъ; договаривающіяся стороны обязались отмѣнить съ 1 сентября 1903 г. явныя и скрытыя преміи на производство и вывозъ С.; ввозная пошлина на С. должна быть не выше 6 фр. съ 100 клгр. для рафинированнаго С. плюс внутренній акцизъ; С., ввозимый изъ государствъ, въ которыхъ существуютъ какія-либо преміи на производство или экспортъ С., облагается специальной пошлиной. Для наблюденія за исполненіемъ постановленій конвенціи учреждена въ Брюсселѣ постоянная международная коммиссія изъ представителей участвовавшихъ въ конвенціи державъ. Хотя Россія уклонилась отъ участія въ конвенціи, ссылаясь на отсутствіе въ ней какихъ-либо премій на вывозъ С., тѣмъ не менѣе международная коммиссія признала русскую свеклосахарную нормировку однимъ изъ видовъ подобныхъ премій, въ силу чего русской С. подвергся на иностранныхъ рынкахъ дополнительному обложенію. Въ виду затрудненій, созданныхъ такимъ образомъ для экспорта русскаго С., закономъ 12 мая 1903 г. приняты дальнѣйшія мѣры къ сокращенію производства С. Свободный отъ разверстки выпускъ С. повышенъ съ 60 тыс. пуд. до 80 тыс. пуд. На каждый періодъ сахароваренія комитетъ министровъ опредѣляетъ, помимо контингента потребленія, размѣръ общаго полезнаго (нормальнаго) для даннаго періода производства С., которое затѣмъ распределяется

по отдѣльнымъ заводамъ. На періодъ 1905—1906 гг. назначено 70 милл. пуд. Разрѣшенъ, въ видѣ временной мѣры, безакцизный отпускъ сахарныхъ продуктовъ въ денатуризованномъ видѣ на скармливаніе скоту и на техническія надобности. Не смотря на послѣднюю льготу, денатурація С. у насъ не привилась; по даннымъ 1906 г. она производилась лишь для корма скота, притомъ въ большинствѣ случаевъ для корма своего собственнаго заводскаго скота; для продажи денатурація велась только на 3 заводахъ. 9 іюля 1906 г. положеніемъ совѣта министровъ, на періодъ 1906—7 гг. количество С., потребное для выпуска на внутренней рынокъ, опредѣлено въ 52 милл. пуд., обязательный неприкосновенный запасъ С.—въ 7 милл. пуд., предѣльные цѣны (вмѣстѣ съ акцизомъ)—по 4 р. 15 к. и 4 р. 30 к. за пуд.—Брюссельская конвенція оказала благотворное вліяніе на развитіе потребленія С. на континентѣ Зап. Европы: съ отмѣной вывозныхъ премій, требовавшихъ значительнаго расхода со стороны казны, оказалось возможнымъ понизить акцизъ съ С., и это, наряду съ пониженіемъ ввозныхъ пошлинъ, способствовало удешевленію С. Во Франціи по закону 28 января 1903 г. акцизъ пониженъ съ 64 фр. съ 100 клгр. до 27 фр., а съ 1 сент. 1906 г. до 26 фр.; установленный въ 1897 г. налогъ на производство С., въ размѣрѣ 1 фр. со 100 кило, отмѣненъ. Благодаря этому цѣна С. упала съ 1 фр. 20 с. за кило до 70 сантим. Потребленіе С. поднялось съ 371 тыс. до 720 тыс. клгр., т. е. на 94%. Въ 1902 г. акцизъ съ С. далъ государству 165 милл. фр.; по смѣтѣ 1906 г. назначено 150 милл. фр. Въ Германіи одновременно съ отмѣной вывозныхъ премій пониженъ акцизъ съ 20 мар. до 14 марокъ съ 100 клгр. Въ Бельгіи акцизъ пониженъ съ 51 фр. до 20 фр. Въ Австро-Венгріи отмѣнена контингентировка производства. Лишь для Англій присоединеніе къ брюссельской конвенціи оказалось невыгоднымъ, такъ какъ привело къ значительному вздорожанію привознаго С. (на 60%—80%). Потери, понесенныя потребителями вслѣдствіе введенія конвенціи, исчисляются для перваго же года ея дѣйствія въ 60 милл. р.

Статистика. По даннымъ статистика О. Лихта («Вѣстн. Фин.», 1906, № 5) производство свекловичнаго С. въ кампанію 1904—05 гг. опредѣлилось въ европейскихъ странахъ въ слѣдующихъ цифрахъ:

	Площадь посѣва свекловичны (тыс. гектар.).	Сборъ свекловичны (тыс. тоннъ).	Добыча сахара (тыс. тоннъ).
Германія	415	10071	1566
Россія	487	6445	959
Австрія	321	6207	871
Франція	189	4670	609
Бельгія	45	1195	176
Голландія	36	878	137
Швеція и Норвегія	25	557	84
Италія	36	750	78
Испанія	30	639	97
Ост. страны	27	550	70
Всего	1611	31962	4647

Производство свекловичного С. в Европѣ въ 1904—05 г. понизилось противъ 1903—04 г. на 1215 тыс. тоннъ. Что касается тростникового С., его произведено по всѣмъ частямъ свѣта 7017 тыс. тоннъ, противъ 6493 тыс. тоннъ предыдущаго года. Главными мѣстами производства этого С. остаются попрежнему Ост-Индія (2200 тыс. тоннъ), Куба (1145 тыс. тоннъ) и Ява (1080 тыс. тоннъ). По отдѣльнымъ частямъ свѣта производство и потребление тростникового и свекловичнаго С. въ 1904—05 г. выражается въ слѣдующихъ цифрахъ (въ тыс. тоннъ):

	Производ.	Потребленіе.
Европа	4647	5409
Америка	3283	3480
Азія	3503	3244
Африка	258	251
Австралія	231	264
Всего	11922	12648

Душевое потребленіе С. въ главнѣйшихъ странахъ составляло въ 1902—03 г.: въ Англіи

102 фн., въ Сѣв. Америкѣ 75,4 фн., въ Швейцаріи 71,4 фн., въ Германіи 32,1 фн., во Франціи 26,9 фн., въ Бельгіи 25,4 фн., въ Австро-Венгріи 20,3 фн., въ Россіи 14 фн., въ Турціи 9 фн., въ Италіи 8,3 фн. Развитіе сахарной промышленности въ Россіи за 1900—1906 гг. представляется въ слѣдующихъ цифрахъ:

	Площадь посѣва свекловицы (тыс. дес.).	Сборъ свекловицы (тыс. пуд.).	Выработано сахара (тыс. пуд.).
1900—01 гг.	499	394	49101
1901—02 »	540	504	59102
1902—03 »	547	546	64184
1903—04 »	502	473	63398
1904—05 »	438	395	51091
1905—06 »	493	482	54294

Въ 1902—1903 гг. насчитывалось 278 сахарныхъ заводовъ съ 109 тыс. рабочихъ. Движеніе нашей внѣшней торговли С. за 1900—1905 гг. представляется въ слѣдующихъ цифрахъ (за 1900 и 1905 гг.—свѣдѣнія предварительныя):

	Зап. Европа, милл. пуд.	Финляндія, милл. пуд.	На Востокъ, милл. пуд.	Всего вывоза, милл. пуд.
1900 г.	5,9	2,5	4,1	12,5
1901 »	1,3	2,0	4,5	7,8
1902 »	1,6	1,8	4,6	8,0
1903 »	6,7	2,1	5,9	14,7
1904 »	1,7	2,1	6,8	10,6
1905 »	0,3	1,1	4,6	6,0

Общій размѣръ вывоза С., достигавшій въ 1903 г. 14,7 милл. пуд., за 1904 и 1905 гг. понизился на 8,7 милл. пуд. Это уменьшеніе упадетъ главнымъ образомъ на вывозъ въ Западную Европу, сократившійся за то же время на 6,4 милл. пуд. Объясняется это съ одной стороны общимъ сокращеніемъ у насъ производства, въ связи съ предоставленнымъ, по закону 12 мая 1903 г., правомъ причисленія излишковъ къ новому періоду, съ другой стороны—вліяніемъ брюссельской конвенціи. Поступленія отъ сахарнаго акциза въ 1898—1905 гг., по отчетамъ государственнаго контроля, выразились въ слѣдующихъ цифрахъ (въ тысячахъ рублей):

1898 г.	58562
1899 »	67523
1900 »	63296
1901 »	71754
1902 »	81277
1903 »	75542
1904 »	78817
1905 »	78734

По государственной росписи на 1906 г. доходъ отъ сахарнаго акциза предполагенъ въ 91514 тыс. р. Всѣ комитеты о нуждахъ сельскохозяйственной промышленности, касавшіеся сахарнаго вопроса, единогласно высказались за необходимость удешевленія С. и болѣе широкаго распространенія его въ народныхъ массахъ, путемъ сложения или пониженія акциза; большинство комитетовъ призвало также необходимой ликвидацію сахарной норми-

ровки, какъ искусственно поднимающей стоимость С.

Литература. «Отчеты правленія всероссійскаго общества сахарозаводчиковъ»; М. Г. Бланкъ, «Сахарная нормировка и вывозная премія» (1901); Д. Д. Коробльнъ, «Къ вопросу объ удешевленіи С.» («Журн. Русск. Общ. Охр. Нар. Здр.», 1901, X); Д. Райскій, «Сахарная промышленность и сахарозаводческая кабала» («Наблюдат.», 1901, XI, XII); М. Ю. Цѣхановскій и П. И. Пухальскій, «Сборникъ узаконеній по акцизу съ С. и мѣрамъ урегулированія сахарной промышленности» (изд. 2-е, 1902); М. Ю. Цѣхановскій, «Историческій обзоръ свеклосахарной промышленности (1800—1904)» (Кіевъ, 1904); И. Х. Озеровъ, «Основы финансовой науки» (вып. I, стр. 394—411, М., 1905; указана литература); «Вѣстникъ Сахарн. Промышленности»; «Записки Киев. Отд. Имп. Русск. Техн. Общ. по свекло-сахарн. промышленности»; Aulnis de Bourouil, «Les primes à l'exportation du sucre» (1899); его же, «La convention relative au régime des sucres» (1902); Н. Paasche, «Die Zuckerproduktion der Welt, ihre wirtschaftliche Bedeutung und staatliche Belastung» (Лейпц. и Берл., 1905).

Н. Извоко.

Сахновскій (Юрій Сергѣевичъ) — русскій композиторъ. Род. въ 1866 г. Написалъ кантату «Лѣсной Царь» для соло, хора и орк., полонезъ для орк., смену и арію изъ «Альмазора», херувимскую, арію «Къ родникъ» для баса съ орк., «Ковыль» — хоръ а capella, также съ орк.

Сачковъ (Козьма Иудичъ, ум. въ 1865 г.)— писатель; помѣщалъ рассказы въ «Семейномъ Кругѣ», «Петербургскомъ Вѣстникѣ», «Гудкѣ» и «Занозѣ»; изъ нихъ выдаются «Надзиратель» и «Купчикъ».

Сберегательныя кассы. На основаніи устава 1 іюня 1895 г., предоставившаго министру финансовъ открывать С. кассы при различныхъ правительственныхъ и общественныхъ учрежденіяхъ, С. кассы были открыты при станціяхъ казенныхъ (1900) и частныхъ (1902) желѣзныхъ дорогъ, при нѣкоторыхъ волостныхъ правленіяхъ въ Сибири, производящихъ почтовые операціи (1902), на военныхъ судахъ заграничнаго плаванія (1902), при учебныхъ заведеніяхъ (1902). Устройство школьныхъ С. кассъ сдѣлалось возможнымъ вслѣдствіе введенія въ употребленіе съ 1900 г. С. марокъ, цѣною въ 1, 5 и 10 коп. Закономъ 4 іюня 1901 г. заведеніе С. кассами возложено на управляющаго, состоящаго лишь подъ общимъ наблюденіемъ управляющаго государственными банкомъ. При управленіи кассъ образованъ особый комитетъ, состоящій, подъ предѣлительствомъ управляющаго кассами, изъ членовъ отъ разныхъ вѣдомствъ. Закономъ 30 мая 1905 г. на С. кассы возложено страхование доходовъ и капиталовъ, образованъ при м-вѣ финансовъ совѣтъ по дѣламъ этого страхованія, учреждена должность страхового техника (см. Страхование). Съ 1 февраля 1906 г. процентъ по вкладамъ С. кассъ повышенъ съ 3,6% до 4%.

Статистика. Развитие С. операціи въ 1898—1904 гг. представляется въ слѣдующихъ цифрахъ:

	Число кассъ*).	Увеличеніе.	Число книжекъ (тыс.).	Увеличеніе.
1898 г. . . .	4577	223	2792	344
1899 »	4781	204	3145	353
1900 »	5415	634	3551	406
1901 »	5652	237	3949	398
1902 »	6194	542	4369	420
1903 »	6417	223	4854	485
1904 »	6558	141	5127	273

	Поступило вкладовъ (милліоновъ руб.)	Выдано (милліоновъ руб.)	Остатокъ къ 31 дек. (милліоновъ руб.)	Увеличеніе.
1898 г. . . .	348,0	265,3	593,3	82,7
1899 »	392,7	306,0	679,9	86,6
1900 »	418,7	346,7	751,9	72,0
1901 »	460,0	379,7	833,3	81,4
1902 »	504,5	417,7	920,1	86,8
1903 »	565,2	463,0	1022,4	102,3
1904 »	588,6	505,3	1105,7	83,3

Финансовые результаты дѣятельности С. кассъ выражаются въ слѣдующихъ цифрахъ:

	Доходъ (милліоновъ руб.)	Расходъ (милліоновъ руб.)	Чистая прибыль (милліоновъ руб.)
1898 г. . . .	21,98	19,61	2,37
1899 »	25,35	22,53	2,82
1900 »	25,20	36,53	11,33 убытка

* Въ этотъ счетъ не входятъ школьныя С. кассы, какъ не имѣющія самостоятельнаго значенія; цифровыя данныя объ операціяхъ этихъ кассъ включены въ общіе итоги соответствующихъ центральнымъ кассамъ.

	Доходъ (милліоновъ руб.)	Расходъ (милліоновъ руб.)	Чистая прибыль (милліоновъ руб.)
1901 г. . . .	28,81	25,85	2,96
1902 »	37,51	28,28	9,23
1903 »	32,89	30,95	1,94
1904 »	35,45	36,40	0,95 убытка

При оцѣнкѣ финансовыхъ результатовъ за 1898, 1899, 1900 и 1902 гг. необходимо имѣть въ виду, что въ теченіе 1898—1900 гг. была установлена, по примѣру государственнаго и частныхъ банковъ, переоцѣнка процентныхъ бумагъ фонда С. кассъ по биржевой цѣнѣ въ концѣ года, съ отнесеніемъ разности между балансовой и биржевой цѣной на убытокъ. Примѣненіе этого правила при составленіи отчетовъ за 1898—1900 гг. имѣло послѣдствіемъ списаніе на убытки кассъ 15 милл. руб. Вслѣдствіе этого, при разсмотрѣніи отчета кассъ за 1900 г. въ государственномъ совѣтѣ, было постановлено отмѣнить переоцѣнку процентныхъ бумагъ и возстановить на балансѣ кассъ покупную стоимость подвергнутыхъ въ 1898—1900 гг. переоцѣнкѣ бумагъ, поскольку таковая при заключеніи счетовъ 1902 г. окажется не выше биржевой цѣны. Согласно съ этимъ постановленіемъ въ 1902 г. возстановлено въ прибыли кассъ 4,8 милл. руб. Доходы и расходы кассъ на 100 руб. денежныхъ вкладовъ (въ рубляхъ):

	Валовой доходъ.	Валовой расходъ.	Чистая прибыль.
1898 г. . . .	4,36	3,77	0,59
1899 »	4,46	3,72	0,74
1900 »	3,99	3,75	0,24
1901 »	4,17	3,74	0,43
1902 »	4,37	3,78	0,59
1903 »	4,04	3,80	0,24
1904 »	4,10	4,21	0,11 убытка

Изъ вышеприведенныхъ двухъ таблицъ видно, что чистая прибыль С. кассъ продолжаетъ сокращаться, что находитъ объясненіе въ постепенномъ пониженіи доходности принадлежащихъ кассамъ процентныхъ бумагъ (см. XXIX, 51—52). По отчету за 1904 г., общая сумма % бумагъ фонда С. кассъ по номинальной цѣнѣ составляла къ 1 января 1905 г. 941,9 милл. руб. (по балансовой стоимости—876,2 милл. руб.); наибольшая сумма приходилась на закладные листы дворянскаго земельного банка и свидѣтельства крестьянскаго банка, которыхъ насчитывалось на 446,1 милл. руб. (47,36% общей суммы); затѣмъ слѣдуютъ желѣзнодорожныя займы—330,3 милл. руб. (35,67%), государственныя займы—144,2 милл. руб. (15,31%) и закладные листы частныхъ земельныхъ банковъ—21,3 милл. руб. (2,26%). По размѣру приносимаго дохода первое мѣсто въ составѣ фонда занимаютъ 4% бумаги (75,19%), затѣмъ слѣдуютъ 3%, 3½%, и 3,6% бумаги (17,18%), 4½% бумаги (4,11%), 5% бумаги (3,46%) и 6% бумаги (0,06%). Пониженіе доходности процентныхъ бумагъ фонда подтверждается нижеслѣдующей таблицей:

	На нарицательный капитал бумаг (за искл. 3% сбора) в процентах.	На балансовую стоимость бумаг в процентах.
1898 г.	3,96	4,12
1899 »	3,92	4,02
1900 »	3,93	4,07
1901 »	3,84	4,16
1902 »	3,87	4,20
1903 »	3,82	4,10
1904 »	3,53	4,07

По отчету за 1904 г., 1 касса приходилась на 21,8 тыс. жителей, один вкладчик на 98 жителей (в 1898 г. на 46 жителей); на 1 жителя приходилось 7 р. 72 к. вкладов (в 1898 г. 4 р. 14 к.); средний размер вклада составлял 216 р. (в 1898 г. 192,6 руб.). Из 1105,7 милл. руб. вкладов, имевшихся к 1 января 1905 г., 977,4 милл. руб. (88,4%) принадлежало единоличным собственникам, 128,3 м. р. (11,6%) — юридическим лицам. Число всех единоличных собственников достигало 4834,4 тыс. чел., что составляет 3% населения империи. Из числа единоличных собственников первое место занимают лица, занимающиеся земледелием и сельскими промыслами — 1191,7 тыс. чел. (24,7%) и 228,6 милл. р. вкладов (23,4%); за ними следуют группы: «служба общественная и частная» (14,8% и 16,3%), «городские промыслы» (13,2% и 10,5%), «услуги» (10,0% и 7,7%), «торговля» (9,2% и 11,0%), «нижние чины» (5,5% и 2,2%), «работа на фабриках, заводах и рудниках» (5,3% и 4,0%), «служба гражданская» (4,6% и 6,7%), «духовное звание» (3,7% и 7,4%), «офицерские чины» (1,4% и 2,3%) и «землевладельцы» (0,8% и 1,3%); на группу «прочих занятий» приходится 6,8% вкладчиков и 7,2% вкладов. Средний размер вкладов единоличных вкладчиков составлял 202 руб. (в 1898 г. — 184 руб.); наименьший приходился на нижних чинов (81 р.), наибольший — на духовенство (410 р.). Из общего числа единоличных вкладчиков 38,7% вкладывают вклады не свыше 25 рублей, а в среднем — 6 руб. на книжку; 20,0% вкладывают вкладами от 25 до 100 р., а в среднем — 55 руб. на книжку; число вкладчиков с размером вкладов от 100 до 500 р., а в среднем 223 р. на книжку, составляет 28,6%, и наконец сравнительно небольшой группой вкладчиков — 615,5 тыс. чел. или 12,7% — принадлежит большая половина капитала единоличных вкладчиков

(605,4 м. р. или 61,9%), при среднем вкладе на книжку в 984 руб. Из общего числа единоличных вкладчиков насчитывалось 2810,4 тыс. городских (58,1%) и 2024 тыс. сельских (41,9%); 63,4% вкладчиков были грамотные. Из 1105,7 милл. р. общего владного капитала приходилось 910,6 м. р. (82,4%) на денежные вклады и 195,1 м. р. (17,6%) на вклады в проц. бумагах. К 1 января 1905 г. запасный капитал С. касс равнялся 23,1 миллионам рублей. Школьных С. касс к 1 января 1905 г. насчитывалось 2760, из них 335 при средних учебных заведениях и 2425 при низших; вкладчиков в них 55,3 тыс. (13,8% всего числа учеников в этих школах). Общая сумма вкладов составляла 213 тысяч руб., средний размер вклада — 3 р. 86 к. Согласно предварительным сведениям за 1905 г., к 1-му января 1906 г. состояло 6604 С. кассы, в том числе: столичных с отделениями 63, при учреждениях госуд. банка 224, при казначействах 760, при таможенных 30, при управлениях и станциях жел.з.н. дорог 886, при отделениях русско-китайского банка 3, при казенных винных складах 2, фабрично-заводских 119, при волостных управлениях в Сибири 133, на военных судах заграничного плавания 37, почтово-телеграфных 4349. В течение 1905 г. поступило вкладов на 659,7 милл. р., выдано на 706,7 м. р., оставалось к 1 января 1906 г. 1038,8 милл. р., меньше чем к 1 янв. 1905 г. на 47 м. р. Указанная убыль, происшедшая под влиянием усиленного истребования вкладов в конце 1905 г., вследствие агитации революционных партий, была восполнена в 1906 г. значительным притоком вкладов. По предварительным сведениям в течение первых 7 месяцев 1906 г. поступило денежных вкладов 131,5 м. р.; к 1 августа оставалось в 6645 кассах денежных вкладов 966,1 м. р. и процентными бумагами 233 м. р., а всего 1199,1 м. р. (больше соответствующего остатка 1905 г. на 32,2 м. р.). Образованные в 1902 г. комитеты о нуждах сельскохозяйственной промышленности, при обсуждении вопроса о мерах к развитию мелкого кредита, признали весьма желательным, чтобы часть капиталов С. касс, образующихся из мелких народных сбережений, расходовалась на нужды мелкого кредита. Положение С. операций в главнейших государствах Западной Европы по данным, помещенным в «Вестник Финансов» (1906, № 36), следующее:

	Годь.	Число книжек (тыс.).	Число книжек на 100 жит.	Сумма вкладов в милл. марок.	Средняя сумма вклада на жителя (мар.).	Средняя сумма на книжку (мар.).
Пруссия	1904	10212	27,71	7762	210,59	760,08
Бельгия	1903	2105	30,14	596	85,34	283,18
Дания	1904	1292	51,15	864	342,01	668,63
Англия	1904	11378	26,59	4093	95,64	359,68
Франция	1903	11470	29,44	3445	88,41	300,31
Италия	1903	6740	20,29	1939	60,18	296,58
Голландия	1903	1413	26,02	329	60,57	232,82
Норвегия	1904	766	33,32	411	178,61	536
Швеция	1904	1885	36,10	659	126,26	349,76
Австрия	1903	5159	19,29	3866	144,59	749,39
Венгрия	1903	1392	7	1341	67,42	963,11

Наибольшее распространение имѣютъ С. книжки въ скандинавскихъ странахъ. По величинѣ средней цифры книжекъ на 100 жителей впереди всѣхъ стоитъ Данія (51,15), затѣмъ Швеція (36,10) и Норвегія (33,32). Позади всѣхъ странъ находится Венгрія. По средней величинѣ вклада на книжку, впереди всѣхъ стоитъ Пруссія (760,08 мар.), что можетъ быть объяснено допущеніемъ въ Пруссіи пріема вклада безъ ограниченія суммы.

Литература. Н. Н. Бѣлявскій, «Школьные С. кассы» (Юрьевъ, 1902); А. Веснинъ, «С. операція и отношеніе ея къ народному кредиту» (1901); М. Я. Герценштейнъ, «Мелкій кредитъ въ трудахъ комитетовъ о нуждахъ сельскохозяйственной промышленности и С. кассы» (1904); L. Baratier, «Le régime financier des caisses d'épargne françaises depuis la loi du 20 Juillet 1895» (П., 1906); M. Seidel, «Sparkassen» («Handwört. der Statswissenschaften», VI т., 2-ое изд., 1901; указана литература); P. D. Fischer, «Postsparkassen» (ib.).

Сбиера (Іоаннъ Sbiера)—выдающійся румынскій филологъ, проф. черновицкаго унив. Род. въ 1836 г. Главные его труды: «Die Orthografie im Rumänischen in ihrer historischen Entwicklung» (1867), «Mișcări literare la români din Bucovina» (1890), «Mișcări culturale și literare la români între 1504 și 1714» (1897), «Die romanische Litteratur und die romanische Dialekte» и «Das Volksleben der Rumänen in der Bukowina» (въ вѣнскомъ юбилейномъ изданіи «Die österreichisch-ungarische Monarchie in Wort und Bild», 1899).

Сборъ съ публичныхъ увеселеній—одинъ изъ старинныхъ налоговъ на роскошь (XV, 508), установившійся обыкновенно въ цѣляхъ общественнаго призрѣнія, почему во Франціи этому налогу было присвоено наименование *droit des pauvres*. Сборъ съ увеселеній во всѣхъ странахъ гдѣ онъ существуетъ, кромѣ Россіи, является мѣстнымъ налогомъ; самое установленіе его зависитъ отъ органовъ самоуправленія. Во Франціи, гдѣ возникновеніе его относится еще къ началу XV в., онъ получилъ болѣе или менѣе общее распространеніе, хотя и здѣсь онъ введенъ не во всѣхъ городахъ и общинахъ, въ виду значительныхъ издержекъ взиманія. По дѣйствующему французскому законодательству *droit des pauvres* взимается въ размѣрѣ 10% съ цѣны входнаго билета (съ ежедневныхъ представленій, даваемыхъ артистами—5%), кромѣ билетовъ на публичные бани, облагаемыхъ сборомъ въ размѣрѣ 25%. Для небольшихъ заведеній, гдѣ установленіе контроля было бы дорого, билетный сборъ замѣняется уплатой со стороны предпринимателя известной суммы. Поступленія отъ *droit des pauvres* идутъ въ распоряженіе благотворительныхъ учреждений; распределеніе суммъ между ними зависитъ отъ префекта. Въ 1899 г. *droit des pauvres* принесли въ Парижъ 2981 тыс. фр.; издержки взиманія составили 141½ тыс. фр. Кромѣ Франціи, сборъ съ увеселеній существуетъ въ Германіи (къ 1900 г. изъ 48 городовъ съ населеніемъ свыше 50 тыс. въ 35 городахъ

взимался сборъ), Австро-Венгрія, Бельгія, Голландія, Данія (съ конца XVII в.), Норвегія и Швейцарія (въ кантонахъ Женевы, Ваадты, Ури и др.). Въ Россіи сборъ съ увеселеній введенъ въ 1763 г., въ качествѣ одной изъ привилегій воспитательныхъ домовъ (VII, 276). Въ виду слабости контроля, особенно въ провинціи, поступления отъ этого сбора постепенно сокращались (въ 80-хъ годахъ—около 20 тыс. руб. въ годъ). Закономъ 5 мая 1892 г. вѣдомству учрежденій Императрицы Маріи было предоставлено исключительное право взиманія въ свою пользу особаго дополнительнаго сбора съ зрѣлищъ и увеселеній во всѣхъ мѣстностяхъ Имперіи, кромѣ Царства Польскаго и Финляндіи. Сбору подлежатъ всякаго рода платныя публичныя зрѣлища и увеселенія. Сборъ взимается съ входныхъ билетовъ путемъ наклейки особыхъ марокъ; для билетовъ до 50 коп. требуется марка не свыше 2 коп., для билетовъ отъ 50 коп. до 1 р.—не свыше 5 к., для билетовъ въ 1 р. и болѣе—не свыше 10 к. Съ билетовъ, дающихъ право входа нѣсколькимъ лицамъ (въ ложи) или на нѣсколько представленій (на абонементъ), сборъ взимается въ указанныхъ размѣрахъ по расчету съ каждаго лица или мѣста и за каждое представленіе. Вѣдомству предоставляется, взаменъ сбора съ билетовъ, входить въ соглашеніе съ предпринимателями объ уплатѣ ими опредѣленной суммы въ годъ или посезонно. Наблюденіе за наклейкой марокъ и ихъ погашеніемъ, а равно возбужденіе судебного преслѣдованія противъ виновныхъ возложено на чиновъ полиціи. Поступленія отъ этого сбора въ 1892—1903 гг. (въ тысячахъ рублей):

1892 г. (3 мѣс.)	235	1898 г.	1041
1893 >	760	1899 >	1093
1894 >	712	1900 >	1074
1895 >	864	1901 >	1157
1896 >	914	1902 >	1192
1897 >	925	1903 >	1245

Изъ таблицы видно, что благотворительный сборъ неизмѣнно возрастаетъ, въ среднемъ на 48,5 тыс. въ годъ. Издержки взиманія, благодаря примѣненію марочной системы, незначительны: съ 50 тыс. руб. въ 1893 г. онъ поднялся лишь до 65 тыс. руб. въ 1903 г. Въ Царствѣ Польскомъ съ 1812 г. существуетъ благотворительный сборъ съ увеселеній. По закону 26 декабря 1888 г. въ пользу совѣтства общественнаго призрѣнія взимается съ входныхъ билетовъ цѣною отъ 50 к. до 1 р.—5 к., съ билетовъ цѣною свыше 1 р. и за каждое мѣсто въ ложѣ—10 коп.; билеты, стоящіе менѣе 50 к., зак. 31 января 1905 г. привлечены къ сбору въ размѣрѣ 2 коп. Кромѣ того, съ предпринимателей взимается въ пользу управленія казеннымъ театрами ¼% валового дохода и въ пользу городского управленія 3% съ того же дохода. См. Э. А. Жуковскій, «О правѣ Императорскихъ воспитательныхъ домовъ на сборъ съ публичныхъ увеселеній» (1890); его же, «О системѣ взиманія сбора съ публичныхъ зрѣлищъ и увеселеній» (1892); F. Worms, «Le droit des pauvres sur les spectacles, théâtres, bals et concerts, etc. en

France et à l'étranger» (П., 1900); K. Mammoth, «Luxussteuern» («Handw. der Staatswissenschaften», V т., 2-е изд., 1900).

Сборъ съ велосипедовъ и автомобилей (Fahrradsteuer) — налогъ новѣйшаго происхожденія, возникшій вследствие быстрого развитія автомобильнаго и велосипеднаго движенія. Основаніемъ для этого налога служатъ, съ одной стороны, соображенія полицейскаго характера, съ другой—предполагаемая имущественная способность владѣльцевъ велосипедовъ и автомобилей. Налогъ этотъ по своему характеру принадлежитъ къ числу налоговъ на роскошь (XX, 508), но въ тѣхъ странахъ, гдѣ привлекаются къ обложенію также велосипеды и автомобили, служащіе для промышленныхъ цѣлей (напр. въ Россіи, Франціи, Италіи, Англии), налогъ получаетъ отбѣнокъ промысловаго налога. Впервые налогъ на велосипеды введенъ во Франціи (законъ 28 апрѣля 1893 г.), при чемъ первоначально былъ установленъ въ одномъ размѣрѣ — 10 фр. съ велосипеда. Налогъ уменьшается на 50%, если велосипедъ служитъ для промышленныхъ или коммерческихъ цѣлей. Закономъ 13 апрѣля 1893 г. размѣръ налога поставленъ въ зависимость отъ числа мѣстъ (1 м.—6 фр., 2 м.—12 фр. и т. д.). Этимъ же закономъ введено обложеніе автомобилей; размѣръ налога зависитъ отъ населенности общины и числа мѣстъ (1 и 2 м.—отъ 20 до 50 фр., свыше—отъ 40 до 90 фр.); по закону 13 июля 1900 г. сверхъ того принимается во вниманіе число лошадиныхъ силъ (по 5 фр. за каждую силу). Въ 1903 г. налогъ съ велосипедовъ принесли 6616 тыс. фр., съ автомобилей — 935 тысячъ франковъ; 25% дохода поступаетъ въ пользу общины. По образцу французскаго налога, въ Италіи закономъ 22 июля 1897 г. введено обложеніе велосипедовъ и автомобилей (10, 15 и 20 лиръ); съ 1 января 1906 г. обложеніе автомобилей значительно повышено. Съ автомобилей общественнаго пользованія, грузовыхъ и буксирныхъ сборъ понижается. Въ первый годъ дѣйствія (1897—98) налогъ принесли 773 тыс. лиръ. 50% чистаго дохода поступаетъ въ пользу общины. Въ Англии автомобили и механическіе велосипеды (простые велосипеды свободны отъ обложенія) привлечены къ обложенію, какъ виды экипажей (законы 1869, 1888 и 1896 гг.); размѣръ налога зависитъ отъ рода машины и числа колесъ (отъ 15 шилл. до 5 фунт. 5 ш.). Въ настоящее время обложеніе велосипедовъ и автомобилей, въ качествѣ государственнаго или мѣстнаго налога или смѣшаннаго типа, существуетъ еще въ Бельгії, Нидерландахъ (очень сложный тарифъ), Испаніи, Португаліи. Въ Германіи закономъ 19 мая 1906 г. введенъ, въ качествѣ имперскаго налога, съ 1 июля того же года сборъ съ механическихъ велосипедовъ и автомобилей. Установлено 4 разряда налога: 25, 50, 100 и 150 мар.; къ этому основному налогу присоединяется добавочный, исчисляемый съ каждой лош. силы въ размѣрѣ 2, 3, 5 или 10 марокъ, сообразно разряду велосипеда. Ожидаемый доходъ—3 милл. мар. въ годъ. Вездѣ гдѣ введено обложеніе велосипедовъ и автомобилей,

они освобождаются отъ сбора, если служатъ для правительственныхъ цѣлей (напр. почтовые, военные). Въ Россіи закономъ 20 января 1903 г. предоставлено городскимъ думамъ вводить въ пользу городовъ сборъ съ велосипедовъ и автоматическихъ экипажей. Сборъ, со включеніемъ платы за снабженіе велосипедовъ и автомобилей номерными знаками (послѣднія во многихъ городахъ ввзималась еще до изданія закона), не долженъ превышать въ годъ 1 р. 50 к. для велосипедовъ и 3 р. съ каждой силы автомобиля. Лица, уплатившія сборъ въ одномъ городѣ, освобождаются отъ него при передвиженіи въ другіе города до истеченія срока. Отъ сбора освобождены велосипеды и автомобили: 1) принадлежащіе иностраннымъ дипломатическимъ представителямъ и консуламъ (послѣднимъ—если заключена конвенція или русскіе консулы въ данной странѣ пользуются подобной же привилегіей) и 2) принадлежащіе казеннымъ учреждениямъ и употребляемые для казенныхъ надобностей. См. G. Sodoffsky, «Russisches Gesetz vom 20 Januar 1903 über die Einführung einer Steuer von den Velocipeden und Automobilen zu Gunsten der Städte» («Finanz-Archiv», 1903; указана литература).

Сварка—см. Котельное производство, Свариваніе, Вальцы прокатные, Сварочное желѣзо и Желѣзо (XI, 843).

Сватекъ (Йосифъ Svátek)—чешскій писатель (1835—1897). Написалъ: «Pražské pověsti a legendy» (1883), «Obrazy z kulturních dějin českých» (1891), «Ze staré Prahy» (1899), сборникъ историч. разсказовъ «Z pěti století» (1895) и около 25 романовъ.

Свеллингъ (Янъ Sweelinck)—голландскій композиторъ (1562—1621). Онъ считается основателемъ органной фуги, которую довелъ до совершенства І. С. Бахъ. Полное собраніе сочиненій С. издано обществомъ «Vergeeniging voor Noord-Nederlands Muziekgeschiedenes» подъ редакціей Макса Зейферта (1895—1903).

Сверлящія водоросли — биологическая группа водорослей, приспособившихся къ существованію въ известковыхъ субстратахъ: раковинахъ, туфахъ, камняхъ, мѣловыхъ утесахъ и пр., въ которыхъ онѣ высверливаютъ себѣ особыя вмѣсташа. Къ числу сверлящихъ принадлежатъ слѣдующія водоросли изъ различныхъ семействъ: Gomontia polyrhiza Born. et Flah., G. arrhiza Har., G. Holdenii Coll., Siphonocladus voluticola Hariot, Phaeophila Engleri Rein., Foreliella perforans Ch., Ostreobium Queketti Born. et Flah., а также нѣкоторыя другія. Онѣ относятся частью къ зеленымъ (Chlorophyceae), частью же къ циановымъ (Cyanophyceae) водорослямъ и живутъ на известковыхъ субстратахъ чаще всего по берегамъ рѣкъ, морей и океановъ, какъ въ прѣсной, такъ и въ соленой водѣ Стараго и Новаго Свѣта. Нѣкоторыя изъ нихъ—почти совершенно воздушныя, такъ какъ поселяются на такихъ прибрежныхъ известковыхъ утесахъ, до которыхъ достигаютъ лишь брызги морскихъ прибоевъ. Большинство сверлящихъ—литторальныя формы. На

известковых раковинах моллюсков онъ селятся еще при жизни послѣднихъ и странствуютъ вмѣстѣ съ послѣдними. Нѣкоторые сверлящая встрѣчаются и на глубинахъ. Такъ, Шмидтъ нашелъ *Mastigocoleus testagum* Lag. на глубинѣ 21,6 метровъ въ Каттегатѣ, а затѣмъ тотъ же ученый нашелъ *Microraeta purpurea* Schm. и на глубинѣ 9 метровъ. На глубинѣ 6—10 метровъ въ Кильской бухтѣ живетъ *Lungbya persicina* Rein. Большинство глубоководныхъ сверлящихъ становятся розовыми или красными, а иногда пурпурными и пурпурно-фиолетовыми. Согласно наблюдениямъ Энгельмана, Надсона и Гайдюкова измѣненіе С. водорослей въ окраскѣ есть приспособленіе къ наиболѣе благоприятнымъ условіямъ существованія на глубинахъ, такъ какъ у красныхъ и фиолетовыхъ формъ абсолютный максимум поглощенія свѣта, а вмѣстѣ съ нимъ и абсолютный максимум выдѣленія кислорода и ассимиляція лежитъ въ зеленыхъ лучахъ, которые и достигаютъ до большихъ глубинъ, тогда какъ красные и желтые лучи гаснутъ уже на незначительной глубинѣ. Въ силу этого на глубинахъ могутъ выживать лишь красныя формы. Большинство С. водорослей крайне полиморфны. Среди морскихъ моллюсковъ онъ особенно часто встрѣчается на раковинахъ *Ostrea*, *Cardium*, *Mya*, *Mytilus*, *Pecten*, *Voluta* и *Buccinum*, а изъ прѣсноводныхъ чаще всего сверлятъ раковины *Unio*, *Anodonta*, *Paludina*, далѣе часто попадаютъ въ домикахъ *Balanus* и въ известковыхъ трубкахъ червей *Spirorbis*, *Potamocegos*, *Hydroides*. Свообразные каналы, которые высверливаютъ эти водоросли, давно уже извѣстны. Часто по формѣ канала можно судить о томъ, какая изъ водорослей его населяла. В. Ру описалъ такіе каналы въ костяхъ и хрящахъ рыбъ, пресмыкающихся, млекопитающихъ изъ триаса, юрскаго, мелового и третичнаго періода. Такимъ образомъ отсюда слѣдуетъ заключить, что сверлящая водоросль давно живутъ на землѣ. Онѣ живутъ не только на мертвыхъ известковыхъ субстратахъ, но и проникаютъ иногда въ живыя известковыя багрянки. Такъ, иногда ясно можно наблюдать какъ С. водоросль *Ostreobium* Quekettii проходитъ между живыхъ клѣтокъ известковой водоросли *Lithothamnion* подобно интерцеллюлярному паразиту. Сверлящая водоросль встрѣчается одиночно и группами, образуя въ послѣднемъ случаѣ сверлящую ассоціацію. Къ существованію въ известковыхъ субстратахъ онѣ приспособились въ силу, очевидно, борьбы за существованіе. Самое сверленіе известковыхъ субстратовъ онѣ производятъ путемъ выдѣленія щавелевой и угольной кислоты, которая растворяетъ известъ и возвращаетъ ее въ воду. Такъ какъ онѣ высверливаютъ многіе известковыя субстраты, среди которыхъ видное мѣсто занимаютъ раковины и покровы животныхъ и растений, а также кости, то съ раствореніемъ этихъ веществъ сверлящими водорослями въ растворъ переходятъ кальцій, магній и фосфоръ, въ силу чего С. водоросли играютъ весьма видную роль въ круговоротѣ этихъ элементовъ въ

природѣ и въ особенности въ круговоротѣ кальция.

Литература. Г. Надсонъ, «Сверлящая водоросль и ихъ значеніе въ природѣ» («Scripta Bot.», Fasc. XVIII, 1900—1902); E. A. Batters, «On Conchocelis» («Phycolog. Mem.», edit. by G. Murray, ч. I, 1892); Chodat, «Sur les algues perforantes d'eau douce» («Bull. de l'Herbier Boissier», VI, 1898); G. Lagerheim, «Note sur le Mastigocoleus» («Notarissia», I, 1896); Bornet et Flahaut, «Sur quelques plantes, vivant dans le teste calcaire des mollusques» («Bull. d. l. société bot. de France», т. XXXVI, 1889). *И. Л. Сербиновъ.*

Сверхчеловѣкъ (Uebermensch) — терминъ философіи Ницше; самое слово С. встрѣчается уже у Гете. У Ницше оно обозначаетъ первоначально совершенный типъ человѣка, долженствующій быть вѣдникомъ развитія человечества; но въ позднѣйшихъ сочиненіяхъ подъ С. Ницше разумѣть вообще генія и допускаетъ, что онъ и въ прошломъ существовалъ. С. творитъ новыя цѣнности; онъ является главнымъ двигателемъ культуры и въ то же время цѣлью, ради которой существуетъ культура.

Синеватость или *косоолойность* *древесины*. — Если обратить вниманіе на трещины, образующіяся на бревнахъ, очищенныхъ отъ коры, то въ огромномъ большинствѣ случаевъ оказывается, что идутъ онѣ не прямо вертикально, а вкось, по слегка винтообразной линіи. Это направленіе трещинъ зависитъ отъ соответственнаго винтообразнаго направленія элементовъ древесины, именуемаго С. У различныхъ древесныхъ породъ уголь, образуемый волокнами древесины съ вертикальн., различенъ. У рябины онъ достигаетъ 40°, у березы обыкновенно не превосходитъ 4—5°. Однако, у одной и той же породы степень С. можетъ быть весьма различна; такъ напримѣръ, у сосны она обыкновенно такова же, какъ у березы; но попадаютъ отдѣльныя деревья и цѣлыя роши съ значительно большей степенью С., что является уже крупнымъ техническимъ недостаткомъ строевого лѣса. С. древесины соответствуетъ такое же винтообразное распрѣдѣленіе элементовъ коры. *В. Ари.*

Синцовое стекло или *С. хрусталь* — см. Оптическое стекло и Стеклоинное производство (XXXI, 571 и 572).

Свинчанъ — см. Свинецъ.

Сверскій (Алексѣй Ивановичъ) — беднотристъ. Род. въ 1865 г. Сынъ рабочаго на табачной фабрикѣ, С. десять лѣтъ велъ странствующую жизнь, попадалъ въ тюрьмы и этапъ за «бездисциплинированность» и хорошо изучилъ миръ бродягъ и босяковъ. Съ 1892 г. онъ сталъ печатать свои интересныя очерки изъ трущобной и тюремной жизни въ «Рост.-на-Дону Извѣстіяхъ». Позже сотрудничалъ въ разныхъ другихъ період. изданіяхъ. Отдѣльно издалъ: «Ростовскія трущобы» (Р.-на-Д., 1893); «Въ стѣнахъ тюрьмы» (1894); «По тюрьмамъ и вертепамъ» (М., 1895); «Несчастныя дѣти» (СПб., 1898); «Погибшіе люди» (3 т., 2 изд., 1898); «Смертная казнь» (1899); «Преступникъ» (1902); «Рыжикъ» (1903); «На родинѣ» (1903); нѣсколько книжекъ для народа.

Сверскій (Георгій Петровичъ) — фарма-

кологъ, род. в 1853 г. Окончилъ курсъ на медицинскомъ факультетѣ дерптскаго университета. Въ фармакологическомъ институтѣ юрьевскаго университета состоялъ практикантомъ, потомъ ассистентомъ. Въ 1899 г. получилъ званіе приватъ-доцента фармакологіи. Въ 1902—1903 году читалъ лекціи по фармакологіи, таксикологіи и рецептурѣ. Читаетъ лекціи по бальнеологіи, о лѣкарствахъ, дѣйствующихъ на сердце и кровяное давленіе и о лѣкарствахъ, дѣйствующихъ на желудочно-кишечный каналъ. Напечаталъ: «Untersuchungen über die Entwicklung des Schultergürtels und des Skelets der Brustflosse des Hechts» (диссерт., Дерпт, 1880); «Zur Frage über die Retention des festen Mageninhaltes beim hungernden Kaninchen» («Archiv f. experim. Path. u. Pharmacol.», 1898, т. 41); «Ueber ein wenig beachtetes Merkmal zur Geschlechtsbestimmung der Rana temporaria (autorum)» («Centralblatt f. Physiologie», 1900); «Ueber den Einfluss des Curarin auf die Fortbewegung des festen Magendarminhaltes beim Frosch» («Arch. für d. ges. Physiologie», 1901, т. 85); «Ueber das Verhalten des festen Magendarminhaltes bei absoluter Sarenz der Kaninchen» («Archiv f. exp. Path. u. Pharmacol.», 1902, т. 48); «Ueber die Beeinflussung des Vaguscentrums durch d. Coffein» («Arch. f. d. ges. Physiologie», т. 104, 1904) и др.

Святынь (Александръ Ивановичъ)—духовный писатель, протоіерей: ум. в 1906 г. См. «Владимирскія Епархіальныя Вѣдомости», 1890, № 4, и 1900, №№ 1—3; Н. Малицкій, «Исторія владимирской духовной семинаріи» (вып. III, М., 1902, стр. 235—237); «Протоіерей А. И. С.» («Церковныя Вѣдомости», 1906, № 40).

Свнцъ или *свнцъ* (Apsa penelope)—видъ утокъ: см. Связь.

Свобода слова, совѣсти, собраній, личности (гражданская)—была объявлена манифестомъ 17 октября 1905 г. «На обязанность правительства возлагаемъ Мы—говорилось въ немъ,—выполненіе непреклонной нашей воли: даровать населенію невыблемыя основы гражданской свободы на началахъ дѣйствительной неприкосновенности личности, свободы совѣсти, слова, собраній и союзовъ». Какъ основаніе и гарантія свободы гражданской, была объявлена и свобода политическая: законодательное собраніе, избираемое если не всеобщимъ подачею голосовъ, то всѣми классами населенія. Будучи уступкою общественному мнѣнію, манифестъ 17 октября не удовлетворилъ общества, которое въ это время уже впередъ опредѣленно требовало полной свободы политической, т. е. народнаго собранія, избраннаго на основѣ всеобщаго голосованія, и дѣйствительной свободы гражданской (четырехъ свободъ). Между тѣмъ, цензура отмѣнена не была, полицейскія стѣсненія надъ личностью, собраніями и т. д.—тоже. Издатели и авторы перестали посылать свои изданія въ цензуру, сперва въ Петербургъ, потомъ въ Москву, затѣмъ въ многихъ провинціальныхъ городахъ, и съ конца октября до начала декабря 1905 г. печать если не повсемѣстно, то въ большихъ городахъ Рос-

сія была фактически свободна. Свобода собраній и союзовъ фактически осуществлялась уже нѣсколькими мѣсяцами раньше. Съ середины ноября 1905 г. правительство начало усиленную борьбу противъ этихъ явленій. 24 ноября 1905 г. былъ изданъ законъ о печати. Разсматриваемый объективно, въ условій времени, онъ былъ по сравнению съ прежнимъ законодательствомъ громаднымъ шагомъ впередъ, но свободы слова все же не устанавливалъ. Постепенно, посредствомъ конфискаціи книгъ и №№ газетъ, запрещенія газетъ, ареста редакторовъ, судебныхъ процессовъ и т. д. къ началу 1906 г. свобода слова была фактически вновь до крайности ограничена (о положеніи печати при дѣйствіи закона 24 ноября см. Цензура). Точно также правительству удалось подавить собранія, происходившія въ августъ—декабрь 1905 г. почти совершенно свободно, а союзы и общества, основанныя въ это время, уничтожить или подчинить суровой полицейской регламентаціи (см. Союзы и собранія). Больше было достигнуто въ области свободы совѣсти. Указомъ 17 апрѣля 1905 г. была предоставлена свобода перехода изъ православія въ другое христіанское исповѣданіе (но не въ нехристіанское); дана свобода обратнаго перехода въ нехристіанскую вѣру для лицъ, присоединенныхъ изъ этой вѣры къ православію; облегчено построеніе храмовъ для старообрядцевъ и сектантовъ и т. д.; но пропаганда неправославной религіи осталась по прежнему запрещенной, евреи по прежнему остались стѣсненными во всѣхъ своихъ гражданскихъ правахъ.—Что касается политической свободы, то законъ 11 дек. 1905 г. далъ избирательное право весьма далекое отъ всеобщаго, а различныя циркуляры и разъясненія, главнымъ образомъ въ октябрѣ 1906 г., ограничили его еще больше. Законами 20 февраля и 23 апрѣля 1906 г. органу народнаго представительства, Государственной Думѣ, даны права крайне ограниченныя (см. Россія, въ концѣ тома).—Въ теченіе 1905 и 1906 гг. русская литература по вопросу о свободѣ гражданской и политической сильно разрослась; появлялись главнымъ образомъ мелкія популярныя брошюры (довольно подробный перечень ихъ, съ краткими рецензіями, см. въ изданномъ литературной комиссіей присоединѣ учителей «Указателѣ общедоступныхъ книгъ по общественно-политическимъ вопросамъ», вып. 1-й, СПб., 1906, и «Въ помощь читателю», Ростовъ-на-Дону, 1906). Оставляя въ сторонѣ какъ эти брошюры, такъ и сочиненія, посвященныя государственному праву или теоріи права вообще, и затрагивающія вопросъ о С. гражданской или политической, укажемъ лишь важнѣйшія новѣйшія сочиненія, посвященныя прямо этому вопросу. Проф. А. Градовскій, «О свободѣ русской печати» (СПб., безъ года; старья, вновь перепечатанныя статьи Градовскаго); К. Арсеньевъ, «Свобода совѣсти и вѣротерпимость» (СПб., 1904); Мильтонъ, «Рѣчь о свободѣ печати (Agora praeiica)» (СПб., 1906); К. Марксъ, «О свободѣ печати» (СПб., 1906); В. Ф. Дерюжинскій, статьи: «Свобода печати въ Англіи», «Публичные митинги

в Англии», «Печать во Франции при Наполеоне I» и др. в его сборник: «Из истории политической свободы в Англии и Франции» (СПб., 1906); М. А. Рейснер, «Государство и вращающаяся личность» (сборник статей, СПб., 1905).

В. В.—ст.

Свобода (Вацлав Алоиз Svoboda)—чешский писатель (1791—1849). Работал над возрождением чешского народа вместе с Добровским, Нефлдом, Ганкой, Юнгманом и др. Издал «Böhmische historische Gesänge», написал драмы: «Karel Skreta» (1841) и «Elizběta» (не кончена).

Свобода (Иосиф Svoboda) — чешский историк (1826—1896), иезуит. Написал «Katolícká reformace a Mariánská družina v kráľ. Českém» (2 ч., 1888), «Missie v Japonii» (1875), «Václav Šturm a jeho boje s českými bratry» (1884), «Chodove a jich katolícká reformace» (1889), «Studium našeho dějepisů» (1891—92), «Z kraje Hradeckého» (1892).

Свобода (Карл Svoboda)—чешский живописец (1824—1870). Из его картин больше известны: «Смерть короля Вацлава IV», «Белогорская битва», «Палестрина», «Коронация Вратислава первого чешского короля», «Владык имп. Максимилиана I в Генте», «Ян Фридрих в темнице».

Свобода (Франтишек Ксаверий Svoboda)—чешский поэт и балетрист. Род. в 1860 г. Написал «Písne milostné» (1875—84), «Chladem a teplem» (1883), «Nalady z minulých let» (1890), «Noví vesničané» (1895), «Květy mých lučin» (1896), «Pavel Liška» (1896), «K žatvě dozralo» (1900), «Povídky» (1885), «Románové paprsky» (1894), «Pestré povídky» (1898), «Příběhy a obrazy» (1900), роман «Řeka» (1905) и др.

Свобода и Культура—журнал: см. Полярная звезда (II Доп., 439).

Свободомыслители в Германии.—В первые годы XX века программа свободомыслящей народной партии оставалась прежняя, принятая ею на Эйзенахском партийном съезде в 1894 г.; точно также программа С. союза оставалась без изменений съ 1893 г. Различие между обеими партиями, поскольку оно сказывается в программах, сводилось к их отношению к военному вопросу; С. союз являлся правым крылом, горячо относившимся к интересам Германской империи, как цблага, и потому более склонным к уступкам правительству. Вождями партий оставались Рихтер (ум. 1906) и Барт. В 1902 г., во время обсуждения в рейхстаге нового, крайне протекционистского (в особенности в аграрной области) таможенного тарифа, обнаружилось, что хотя обе С. партии враждебны тарифу, но С. союз энергичнее отстаивает свою точку зрения, чем С. народная партия, выразившая готовность подчиниться решению парламентского большинства, которое с самого начала склонялось на сторону правительственного предложения. Напротив, С. союз решил поддержать социаль-демократию в ее решительной борьбе против проекта и вел агитацию в стране и обструкцию в парламенте. Эту последнюю Рихтер объявил унижением парламентаризма. На выборах в

рейхстаг в 1903 г. С. вели более ожесточенную борьбу с социаль-демократами, чем с правыми. Напротив, в С. союз Барт настаивал на том, что враг в настоящее время—только справа, а левые должны быть заключаемы союзы и соглашения. Эта идея воспринималась не всею его партией, но находила в ней сильное сочувствие. На перебаллотировках С. союз гораздо энергичнее поддерживал социаль-демократов, чем С. народная партия. Вместе с тем С. союз шел гораздо дальше в области социальных реформ, чем С. народная партия, почти совершенно, по-прежнему, отрицавшая вмешательство государства в экономические отношения между трудом и капиталом. Осенью 1903 г. (после выборов в рейхстаг) произошло слияние С. союза с партией национальных социалистов (Доп. II, 249). Во время борьбы в рейхстаге из-за колониального вопроса в конце 1906 г. обе С. партии, а также южно-германская народная партия, шли рука об руку, настаивая на необходимости большего контроля над хозяйством правительства в колониях, но в то же время соглашались ассигновать правительству требуемые им кредиты в размере 29 милл. мар. на усмирение восстания племени Гереро в юго-зап. Африке. Таким образом при голосовании этих кредитов, обе С. партии, вместе с народной партией, обили консервативными и националь-либеральной, оказались в правительственном меньшинстве, тогда как центр, социаль-демократы и поляки оказались в оппозиционном большинстве. На выборах в рейхстаг 1903 г. С. народная партия потерпела новый урон: вместо 558000 голосов она собрала только 542000; в виду значительного роста (с 7752000 до 9495000) общего числа поданных в Германии голосов урон оказывается особенно заметным (партия вместо 7,2%, поданных в 1898 г. голосов собрала в 1903 г. только 5,7%). Это отразилось и на представительстве ее в рейхстаге: вместо 28 мандатов партия получила только 21. С. союз, напротив, весьма вырос: вместо 195000 (2,5%) голосов в 1898 г. он получал в 1903 г. 243000 (2,6%), но число полномочий его в рейхстаге случайно упало с 12 до 9; был забаллотирован вождь партии Барт, отчасти вследствие недовольства его политикой соглашений с социаль-демократами. Осенью 1903 г. число полномочий увеличилось одним, благодаря присоединению к партии национального социалиста Герлаха (после слияния партий). На выборах в рейхстаг в январе 1907 г. обе С. партии заключили между собою и с партией народной тесный избирательный блок (исход выборов еще неизвестен). На выборах в прусский ландтаг в 1903 г. С. народная партия провела 23 (вм. 24) своих членов, С. союз—8 (вместо 10). См. Е. Richter, «Politisches ABC-Buch» (10 изд., Б., 1903). Отчеты партийных съездов С. народная партия издаются книжками: «Der erste (zweite, ... sechste) Parteitag der Freisinnigen Volkspartei» (Б., 1893—1905).

В. В.—ст.

Сводомыслеці въ Россіи.—При образованіи партій въ Россіи послѣ манифеста 17 октября 1905 г. возникла партія, взявшая наименованіе С. Она образовалась въ Петербургѣ въ серединѣ ноября 1905 г. Программа ея, вмѣстѣ съ организационнымъ уставомъ, была опубликована въ формѣ двухъ отдѣльныхъ брошюръ; каждый вопросъ въ ней разработанъ особенно подробно. По существу она весьма близка къ программѣ партіи конституціоналистовъ-демократовъ. С. отстаивали широкія политическія реформы (парламентаризмъ, всеобщее голосованіе, необходимость учредительнаго собранія), признавали широкое развитіе мѣстнаго самоуправленія и національную автономію, но къ этой послѣдней относились съ нѣсколько большей осторожностью, чѣмъ конст.-дем., объясняя такое отношеніе опасеніемъ, что интересы широкихъ народныхъ массъ могутъ быть задѣты автономіей, требуемой шляхетско-клерикальными и буржуазно-национальными группами. Въ аграрномъ вопросѣ партія отстаивала расширеніе крестьянскаго землевладѣнія посредствомъ обязательной экспроприаціи земель казенныхъ, кабинетскихъ и частновладѣльческихъ, превышающихъ предѣльный размѣръ, съ обязательнымъ выкупомъ. Во время первыхъ выборовъ въ Государственную Думу ораторы партіи С. не разъ выступали на митингахъ, безусловно отстаивая участіе въ выборахъ. Въ списокъ выборщиковъ отъ г. Петербурга, предложенный партіей конст.-дем., были включены и нѣкоторые С., которые при избраніи членовъ Думы вотировали за конституціоналистовъ-демократовъ. Послѣ созыва Государственной Думы, куда не былъ избранъ никто изъ С., дѣятельность партіи С. совершенно замерла. Въ настоящее время (декабрь 1906 г.) партія С. болѣе не существуетъ. Ея программу, съ объяснительной запиской и уставомъ, см. во 2-мъ выпускѣ «Сборника программъ политическихъ партій въ Россіи», изданнаго подъ редакціей В. В. Водозова (СПб., 1906). В. В.—сг.

Сводно-казачій л.-гв. полкъ—сформированъ въ 1906 г. въ составѣ 4 сотенъ, на образованіе коихъ обращены: л.-гв. Уральская каз. сотня, 1 сотня отъ Оренбургскаго каз. войска, по полусотнѣ отъ Сибирскаго и Забайкальскаго и по взводу отъ Астраханскаго, Семирѣченскаго, Амурскаго и Уссурийскаго каз. войска.

Свѣденцовъ (Иванъ Ивановичъ, 1842—1901) — талантливый беллетристъ, писавшій подъ псевдон. *Ивановичъ*. Недолго состоялъ въ военной службѣ. Его симпатичныя по задачамъ беллетристическія произведенія печатались въ «Отечествен. Запискахъ», «Вѣстникѣ Европы», «Русской Мысли» и др. изд. Критики подчасъ упрекали С. въ томъ, что тенденція его произведеній довольно азбучна; С. отвѣчалъ: «я не виноватъ, если эту азбуку забываетъ общество; мой долгъ заставлять меня неустанно напоминать объ этой азбукѣ». Лучшими произведеніями С. считаются: «По турамъ» (очерки изъ недавняго прошлаго), «Пришелъ да не туда», «Никеша очнулся», «Будильникъ». Собраніе сочиненій его вышло

въ Москвѣ (1897—98). Ср. «Новое Обозрѣніе», 1901, мартъ; «Гифлискій Вѣстникъ», 1901, мартъ.

***Свѣдомскій** (Павель Александровичъ) —живописецъ: ум. въ Римѣ, въ 1904 г.

Свѣслобы (*микротермы*).—По Декандоллю, это растенія, требующія для своего развитія малаго количества тепла при равномерномъ и умѣренномъ во все время года орошеніи. Бекетовъ указываетъ, что С. могутъ предъявлять самыя различныя требованія по отношенію къ влажности; поэтому онъ устанавливаетъ подгруппу С. для всѣхъ своихъ трехъ группъ: сухолюбовъ (см. ниже), полу-сухолюбовъ и водолюбовъ.

Свѣтляки—см. Свѣчи (XXIX, 256).

***Свѣтлая** (Каролина Světlá)—чешская писательница: ум. въ 1899 г.

Свѣтличичъ (Францъ Svetličić)—словинскій поэтъ, священникъ въ Крайцѣ (1814—1881); находился подъ литературнымъ вліяніемъ Прешерна (см.). Въ стихотвореніяхъ своихъ С. болѣею частью подражалъ народнымъ мотивамъ; лучшія изъ нихъ—«баллады». Ср. Н. Новичъ, «Словянскіе поэты» (СПб., 1904, стр. 30—31, 96).

***Свѣтловъ** (Павель Яковлевичъ)—духовный писатель, протоіерей, профессоръ богословія въ унив. св. Владимира, въ Кіевѣ. Главные его новѣйшія труды: «L'Eglise orthodoxe orientale et l'Eglise ancienne catholique» («Revue internationale de Theologie», 1899, № 27); «Курсъ апологетическаго богословія» (Кіевъ, 1900 и 1905); «Что читать по богословію?» (Кіевъ, 1907); «Еще образчикъ ложной ревности о вѣрѣ» (Кіевъ, 1902); «Un prétendu obstacle à l'union des églises ancienne catholique et orientale» («Revue internationale de Theologie», 1903, № 43); «Гдѣ вселенская церковь?» (Сергіевъ-Посадъ, 1905); «Какъ же быть безъ духовной цензуры?» (СПб., 1905); «Идея царства Божія въ ея значеніи для христіанскаго міросозерпанія» (Сергіевъ-Посадъ, 1905); «О необходимости богословскихъ факультетовъ въ университетахъ» (Кіевъ, 1906); «О реформѣ духовнаго образованія въ Россіи» (СПб., 1906).

Свѣтлячекъ—журналъ для дѣтей младшаго возраста; издается въ Москвѣ съ 1902 г. 2 раза въ мѣсяцъ. Редакторы-издатели М. Ѳ. Лидертъ, А. А. Ѳедоровъ-Давыдовъ.

Свѣтолюбы или *геліофилы*.—Такъ называются растенія, требующія для своего процвѣтанія много свѣта и съ трудомъ переносящія затѣненіе. Изъ числа нашихъ древесныхъ породъ типичными С. являются лиственница, береза, осина. С. противоплагаютъ тѣнелюбамъ (геліофобамъ), которые, напротивъ того, хорошо переносятъ затѣненіе. С. отличаются отъ тѣнелюбовъ цѣлымъ рядомъ характерныхъ признаковъ, касающихся главнымъ образомъ устройства листьевъ. Листья у нихъ мельче, плотнѣе, направлены такъ, что солнечный свѣтъ падаетъ на нихъ косо, нѣрѣдко они стоятъ совершенно вертикально (напр. *Lactuca scariola*). Напротивъ, у тѣнелюбовъ мягкіе крупныя листья располагаются перпендикулярно направленію падающаго свѣта, производя съ этою цѣлью любопытныя «фото-

метрическія» движенія. Въ связи съ этимъ, листья ихъ располагаются перѣдко въ видѣ «листовой мозаики» (рис.), при чемъ почти не затѣняютъ другъ друга, не смотря на то, что лежатъ тѣсно другъ около друга. Микроскопическое строеніе листьевъ тѣнелюбовъ и С. точно также различно. У первыхъ сильно развита губчатая мякоть, тогда какъ столбчатая развита слабо или даже совсѣмъ отсутствуетъ; напротивъ, у С. преобладаетъ именно столбчатая мякоть. Кожица тѣнелюбовъ состоитъ изъ крупицъ кѣлочекъ съ волнистыми границами и съ тонкой кутикулой; у С. же кѣтки кожицы мелки, края у нихъ ровны, а кутикула очень толста. Всѣ характерныя особен-

между прочимъ: «A treatise of taxidermy; with the bibliography of zoologists» (Лондонъ, 1840); «A preliminary discourse on the study of natural history» (Л., 1841); «History of the Birds of Western Africa» (Jardine, «The natur. libr.», 1837, 2 т.); «Zoological illustrations, or original figures and descriptions of new, rare or otherwise interesting animals etc.» (Л., 1820—1833, 6 т.); «A treatise on the natural history and classification of animals» (Лонд., 1835); «The elements of modern conchology etc.» (Л., 1834); «On the history and natural arrangement of Insects» (вмѣстѣ съ Шукардомъ, Л., 1840) и мн. др. Н. Н. А.

Связующія вещества—см. Известь.



Мозаичное расположеніе листьевъ плюща (*Hederia helix*).

ности листьевъ тѣнелюбовъ ярко выражены именно тогда, когда растутъ они въ тѣни. На яркомъ же свѣту строеніе ихъ приближается къ строенію С.

Свѣчи палительныя, фигурныя—см. Пиротехнія.

Свѣчинъ (Александръ Михайловичъ, ум. 1897 г.)—драматургъ. Образование получилъ въ училищѣ правовѣдѣнія; болѣе 30 лѣтъ служилъ по судебному вѣдомству. Изъ его оригинальныхъ и переводныхъ пьесъ многія были поставлены на сценѣ Александринскаго театра. С. прекрасно перевелъ стихами драмы В. Гюго: «Рюи-Блазъ» (СПб., 1894) и «Король забавляется» (1896). Живя въ Иерусалимѣ, посылалъ корреспонденціи въ разныя періодич. изданія, подъ псевдонимомъ *Старого паломника*. Передѣлалъ для сцены «Идіота» и «Село Степанчиково» Достоевскаго.

Свѣчинъ (Иванъ Васильевичъ, 1848—1903)—писатель. Много писалъ въ «Виржевыхъ Вѣдомостяхъ» по торг. и экономич. отдѣлу. Отдѣльно напечаталъ: «Вексельный курсъ» (СПб., 1877), «Основы человѣческой дѣятельности» (ib., 1887) и «Опытъ изложенія началъ общечеловѣческой философіи» (ib., 1895).

Свэнсонъ (Williams Swainson, 1789—1856)—извѣстный англійскій естествоиспытатель, жилъ и умеръ въ Новой Зеландіи. Научные труды С. посвящены преимущественно естественной исторіи птицъ и насѣкомыхъ и конхиологіи. Онъ напечаталъ,

Цементы, Санторинъ (доп.), Гипсъ, Мастики, Клей, Замазки.

Святловскій 1-ый (Владиміръ Владиміровичъ)—писатель; ум. въ 1901 г.

Святополкъ-Мирскій (Петръ Дмитриевичъ)—государственный дѣятель, ген.-адъютантъ. Род. въ 1857 г. Учился въ казѣнскомъ корпусѣ; началъ службу въ л.-гв. гусарск. Е. В. полку. Участвовалъ въ войнѣ 1877—78 гг., потомъ окончилъ курсъ въ Николаевской академіи генеральнаго штаба. Командовалъ дивизіей; былъ губернаторомъ въ Пензѣ и Екатеринославѣ. Въ 1900 г. назначенъ товарищемъ министра внутреннихъ дѣлъ и командиромъ отдѣльнаго корпуса жандармовъ, въ 1902 г.—виленскимъ, ковенскимъ и гродненскимъ генералъ-губернаторомъ, а 26 августа 1904 г.—министромъ внутреннихъ дѣлъ. Въ этомъ назначеніи видѣли прекращеніе грубой реакціи эпохи В. К. Плеве. «Лично,—такую характеристику привѣтствовало его «Освобожденіе»,—по общему отзыву Св.-М. добрый человѣкъ, почти никому и почти ничѣмъ съ политической стороны неизвѣстный. Онъ не одобрялъ рѣчи 17 янв. 1895 г. о бессмысленныхъ мечтаніяхъ. Въ органахъ крайнихъ лѣвыхъ партій («Искръ» и «Революц. Россіи») м-ство Св.-М. называли «министерствомъ пріятныхъ улыбокъ». 16 сент. при представленіи ему членовъ м-ства Св.-М. произнесъ рѣчь, въ которой объявилъ въ основу своей дѣятельности положить «искренно бла-

гожелательное и искренно доверчивое отношение къ общественнымъ и сословнымъ учрежденіямъ и къ населенію вообще». «Лишь при этихъ условіяхъ», говорилъ онъ, «можно получить взаимное доверіе, безъ котораго невозможно ожидать прочнаго успѣха въ дѣлѣ устройства государства». Эта рѣчь дала поводъ называть эпоху управления м-вомъ внутрен. дѣлъ Св.-М. эпохой доверія, а также «весной русской жизни». Грубые репрессіи прекратились; многіе административно высланные были возвращены, со многихъ снято запрещеніе общественной дѣятельности. Амнистія, дарованная 12 авг. (по поводу рожденія наследника), была истолкована довольно широко. Политическіе аресты производились рѣже. «Вѣянія», шедшія изъ СПб., отличались, однако, крайней непоследовательностью. Земскимъ дѣятелямъ разрѣшено было устроить съѣздъ, но затѣмъ это разрѣшеніе было взято назадъ; когда запрещенный съѣздъ все-таки собрался, и собрался совершенно открыто, то противъ него ничего предпринято не было. 28 ноября на улицахъ Петербурга была устроена демонстрація; она была подавлена съ свирѣпостію ничуть не меньшею, чѣмъ при Плеве, и Св.-М. не принялъ противъ этого никакихъ мѣръ. Самъ Св.-М. въ безчисленныхъ потеряхъ намѣчалъ свою программу крайне неопредѣленно. Онъ — другъ прогресса и свободы, поскольку они не противорѣчатъ основамъ существующаго въ Россіи государственнаго строя; онъ сторонникъ вѣротерпимости въ тѣхъ же границахъ; онъ другъ евреямъ, но боится, что они захватятъ слишкомъ большую силу, если имъ дать полную равноправность и т. д. Тѣмъ не менѣе управленіе Св.-М. облегчило развитіе освободительнаго движенія. Отсюда ненависть къ Св.-М. элементовъ реакціонныхъ. Съ начала января 1905 г. онъ уже фактически не имѣлъ никакой власти, хотя числился еще министромъ. Когда наканунѣ 9 января 1905 г. ожидалось въ Петербургѣ страшное кровопролитіе, къ Св.-М. явилась депутація отъ петербургскихъ литераторовъ просить его добиться отмены нѣкоторыхъ военныхъ мѣръ, Св.-М. отказался принять эту депутацію. 9 изъ 10 депутатовъ были арестованы, по всей вѣроятности помимо желанія Св.-М., на которомъ лежить, однако, политическая отвѣтственность за этотъ арестъ. Событія 9 января и слѣд. дней тоже имѣли мѣсто помимо воли Св.-М. 18 января 1905 г. онъ уволенъ отъ должности министра внутрен. дѣлъ, съ оставленіемъ въ званіи ген.-адъютанта.

В. В.—ст.

Свято-Троїцкій женскій общежителный м-рь — въ Сердобскомъ уѣздѣ Саратовской губ.; сначала община (въ 1883 г.), съ 1904 г. монастырь. При монастырѣ богадѣльня и больница.

Силтскій (Иванъ Ивановичъ, 1859—1898) — писатель; учился въ горномъ институтѣ. Напечаталъ: «Драгоценные камни» (СПб., 1895) и «Исторія электричества» (ib., 1897).

Стамбати (Джіованни) — выдающійся итальянскій дирижеръ, композиторъ и пианистъ. Род. въ 1843 г. Ученикъ Листа, С. пропагандировалъ сочиненія Шумана и Брамса

въ Италіи. Съ 1877 г. профессоръ въ музыкальномъ лицей при академіи св. Цециліи въ Римѣ. Въ качествѣ дирижера, композитора и пианиста С. выступалъ также въ Москвѣ и С.-Петербургѣ (1903). Изъ его произведеній выдаются: «Epitalamio sinfonico»; «Requiem» для баритона, соло, хора и оркестра; двѣ симфоніи; камерная музыка (два квинтета, струнный квартетъ) и др.

Савина — см. Сало.

Сдоръ — см. Шелкъ.

Се (Жерменъ Сée) — извѣстн. парижскій клиницистъ (1818—96), проф. терапіи при медиц. факультетѣ въ Парижѣ. Главные труды: «De la chorée et des affections nerveuses en général etc.» (премирована медиц. академ.); «Leçons de pathologie expérimentale» (1866); «Du diagnostic et du traitement des maladies du coeur» (1878) и мн. друг., переведен. на другіе иностр. языки.

Себрянскій (Василій Ивановичъ, 1786—1833) — магистръ слб. духовной академіи, преподавалъ въ ней физику и математику. Его «Основанія алгебры» выдержали два изданія (въ 1820 и 1823 гг.). Въ 1815 г. напечатана проповѣдь С. на погребеніе генерала-отъ-инфантеріи Архарова.

Севастианъ — препод. пошехонскій, игуменъ Преображенскаго монастыря на рѣкѣ Сохоты; жилъ въ XV вѣкѣ. Удалившись въ дремучіе пошехонскіе лѣса по р. Сохоты, С. построилъ тамъ храмъ. Вскорѣ подъ его управленіемъ образовалась иноческая обитель. С. скончался въ 1492 г. Память 18 ден.

Севернъ — псевдонимъ писателя Иппы Надежды Ивановны Мердеръ; ум. въ 1906 г.

Северь (Игнатій Sewer) — псевд. польскаго поэта и драматурга Мацѣвскаго (XVIII, 827 и Доп. II, 152).

Севиръ — патриархъ антиохійскій съ 512 по 519 г. Въ царствованіе императора Анастасія былъ однимъ изъ наиболѣе ревностныхъ противниковъ халкидонскаго собора, доводившимъ крайности монофизитства до абсурда. Признавая вселенское значеніе собора разбойничьяго, считалъ его предсѣдателя Діоскора такимъ же учителемъ церкви, какъ и св. Кирилла Александрійскаго, С. высказывалъ и другія еретическія мнѣнія. Патриархъ іерусалимскій Іоаннъ проклялъ С.; императоръ Юстинъ лишилъ его епископской каѳедры и отправилъ въ ссылку. Онъ умеръ въ 542 г. На помѣстномъ константинопольскомъ соборѣ 536 г. С. былъ анафематствованъ вмѣстѣ съ другими еретиками-монофизитами. Леонтій Византійскій написалъ два труда въ опроверженіе ереси С. См. архим. Θεοδοσίη, «Палестинское монашество въ IV—VI вв.» (Кіевъ, 1899, стр. 255—267).

Сегала (Анаиса Менаръ, по мужу Ségalas) — франц. писательница; ум. въ 1895 г.

Сегоднѣ — вечерняя газета, выходитъ въ СПб. съ августа 1906 г. Ред. Андрей Вейнбергъ, издатель М. Б. Горюдецкій.

Седдонъ (Ричардъ Джонъ Seddon) — новозеландскій политическій дѣятель (1845—1906), англичанинъ, въ 1863 г. переселившійся въ Австралію, въ 1867 г. — въ Новую Зеландію; работалъ на золотыхъ приискахъ,

потомъ на заводахъ въ качествѣ механика. Благодаря краснорѣчю и опредѣленному демократическому (не социалистическому) миро-созерцанию, приобрѣлъ большое вліяніе на рабочихъ и съ 1879 г. неизмѣнно выбирался въ новозеландскій парламентъ. Въ 1893 г. онъ вступилъ въ кабинетъ Велланса. Въ 1895 г., послѣ смерти Велланса, сдѣлался премьеромъ и оставался на этомъ посту до смерти. Политика С. была политикой радикализма, демократизма и великобританскаго империализма. Съ чрезвычайной смѣлостью Новая Зеландія при С. прибѣгала къ займамъ на государственныя промышленныя предприятия, на подъемъ экономическаго благосостоянія страны. С. былъ сторонникомъ реформъ въ пользу рабочаго класса и вмѣстѣ съ тѣмъ горячимъ поклонникомъ Чэмберлена. Въ 1899 г. по его инициативѣ былъ сформированъ отрядъ новозеландскихъ добровольцевъ, отправившихся въ Южную Африку противъ буровъ.

В. В.—ъ.

Седергельмъ (Jarl Werner)—финляндскій ученый (род. въ 1859 г.), проф. германской и романской филологии въ гельсингфорскомъ университетѣ. Важнѣйшіе труды: «Saint Laurent. Poème anglo-normand du XII-me siècle» (П., 1888), «Le Mystère de Saint Laurent» (1889), «Das Leben und die Wunder des heil. Martin» (1897), «Germaniska och romaniska språkstudier» (1892). Къ столѣтію со дня рождения Рунеберга онъ издалъ I-й томъ труда, посвященнаго поэту: «Joh. Lud. Runeberg, hans lif och diktning» (1904).

Седергольмъ (Jakob Johannes)—извѣстный финляндскій геологъ (род. въ 1863 г.), директоръ финляндской геологической комиссіи. С. производилъ геологическія изслѣдованія не только въ Финляндіи, но и за границей и въ Россіи. Главная специальность С.—петрография. Важнѣйшіе труды: «Ueber archaische Eruptivgesteine aus dem Südwestlichen Finnland» (доктор. диссертация) и «Ueber eine archaische Sedimentformation im südwestlichen Finnland» (1900).

Седергольмъ (Карлъ Эрикъвичъ, 1818—1903)—ген.-л., военный инженеръ и писатель; образование получилъ въ главномъ инженерномъ училищѣ. Въ 1855 г. руководилъ обороной Кинбурна. Во время послѣдней русско-турецкой войны былъ начальникомъ обороны восточнаго побережья Чернаго моря. Въ концѣ жизни былъ членомъ инженернаго комитета главнаго инженернаго управленія. Занимаясь археологіей, составилъ коллекцію моделей (часть ихъ находится въ Гельсингфорсѣ, въ музеѣ) важнѣйшихъ зданій древнихъ, среднихъ и новыхъ временъ. Главные научные труды С.: «Опытъ долговременной фортификаціи» и «Проектъ крѣпостнаго фронта» (переведенъ на иностр. языки). Писалъ также по вопросамъ нравственной философіи: «Andens eller det rena författets religion» (Гельсингфорсъ, 1883; на русск. яз. Берл., 1875); «Buddha den upplyste och hans lära» (Гельсингфорсъ, 1886); «Kristendomen och därmed öfverensstämmande religioner och filosofemer» (ib., 1888); «Den moderna spiritismen, dess filosofi och etik» (ib., 1889) и др.

Седильо (Карлъ-Эммануилъ Sedillot, 1804—1883)—выдающійся французскій хирургъ. Въ 1836 г. былъ назначенъ профессоромъ оперативной хирургіи при военно-медицинской школѣ въ Val-de-Grâce. Главн. трудъ С.: «Traité de médecine opératoire, bandages et appareils» (1838). Въ 1841 г. С. занялъ кафедру профессора хирургіи въ Страсбургѣ. Особое значеніе придаютъ его работамъ: о вывихахъ и ихъ выраженіи, объ оперативномъ излѣченіи нагноенія въ легкихъ, о гастротоміи, о различныхъ пластическихъ операціяхъ, объ уретротоміи, піемии и выслаблѣваніи костей.

Седличекъ (Августъ Sedláček)—чешскій историкъ (псевд. Vozický). Род. въ 1843 г. Съ 1881 г. издавалъ капитальный трудъ по описанію архитектур. памятниковъ Чехіи: «Hrady, zámky a tvrze české». Такое же выдающееся значеніе имѣетъ его «Úplný místopisný slovník království Českého» (выходитъ съ 1895 г.). Другіе главн. его труды: «O rozdělení Čech na kraje za času panování rodu Lucemburského» (1876), «Nejstarší list českým jazykem psaný» (1887), «Průvodce po Karlštejně» (1884 и по-нѣмцки), «Sbírka pověstí historických lidu českého v Čechách, na Moravě a ve Slezsku» (1895).

Сезановое или **кукушное масло**—см. Масла жирныя (XVIII, 723) и Маслобйное производство (XVIII, 749).

Сезонный диморфизмъ у растений.—Ветштейнъ показалъ, что С. диморфизмъ наблюдается и у растений, хотя и въ совсѣмъ иной формѣ, чѣмъ у животныхъ. Именно, здѣсь наблюдается распадѣніе вида на два *сезонно-диморфные* вида: одинъ, *ранній видъ*, мало вѣтвится, рано зацвѣтаетъ и рано приноситъ плоды; другой, напротивъ, является *позднимъ* видомъ; особи его сильно вѣтвятся, поздно зацвѣтаютъ и поздно даютъ сѣмена. Причиной такого расчлененія вида Ветштейнъ считаетъ сѣнокосы, благодаря которымъ только особи, дающія сѣмена до сѣнокоса и такія, которыя зацвѣтаютъ послѣ сѣнокоса, могутъ оставить послѣ себя потомство. С. диморфизмъ у растений, какъ видно изъ изложеннаго, имѣетъ мало общаго съ соответствующимъ явленіемъ у животныхъ (см. Сезонный диморфизмъ, XXIX, 313). Поэтому Ветштейнъ обозначаетъ его еще терминомъ «сезонный видовой диморфизмъ» въ противоположность «сезонному диморфизму *покольнымъ*» у животныхъ. Болѣе общесообразно, однако, дать этому явленію совершенно иное названіе, что и дѣлаетъ Берендсенъ, называющій С. диморфизмъ у растений «сезоннымъ дифилизмомъ».

Сезонный дифилизмъ—см. Сезонный диморфизмъ.

Сикарь-Рожанскій (Антонъ Владиславовичъ)—русскій пѣвецъ-теноръ: см. Сикарь-Рожанскій (XXIX, 856).

Секретанъ (Шарль Secrétan)—швейцарскій философъ: ум. въ 1895 г.

Селадонитъ (зеленая земля отчасти)—темнозеленый продуктъ вывѣтриванія Al_2O_3 -содержащихъ авгитовъ и роговыхъ обманокъ. Встрѣчается въ вулканическихъ по-

родах (напр. на горѣ Monte Baldo около Вероны, на горѣ Buffaure въ Fassathal въ Тироли и др. мѣстах).

Селангорь или *Салангорь*—одно изъ малайскихъ государствъ (съ 1895 г.), находящееся съ 1874 г. подъ британскимъ протекторатомъ; на западн. берегу полуострова Малакки; около 8000 кв. км. 168789 жит. (1901 г.)—на половину китайцы; предметы вывоза—табакъ, кофе, чай, какао, перецъ; въ 1904 г. стоимость ввоза—21351679 долл., вывоза—27827920 долл.

Селекция—см. Сахаръ и Свекловица сахарная (XXIX, 4 и 94).

Селенитъ—волоконистая разновидность гипса (см. VIII, 751).

Селеновый цвѣтъ—см. Селенъ (XXIX, 351).

Селивановъ (Василій Васильевичъ, 1813—1875)—писатель. Много трудился въ рязанскомъ земствѣ. Главные его труды: «Разсказы древности» (вып. I, 1851, дальѣйшіе не выходили); «Изъ давнихъ воспоминаній» («Русскій Архивъ», 1869); «Т. Н. Грановскій. Воспоминаніе» («Русская Старина», 1878). Послѣ смерти его издали его «Преданія и воспоминанія» (СПб., 1881), въ живой формѣ разсказывающія о бытѣ помѣщиковъ конца XVIII и начала XIX ст. Въ 1902 г. его соинъ издано собраніе его сочиненій въ Владимірѣ на Клязьмѣ.

Селивановъ (Феодоръ Феодоровичъ)—химикъ. Род. въ 1859 г. По окончаніи курса (въ 1885 г.) въ спб. технол. инст. по химич. отдѣл. со степенью инженеръ-технолога отправился для своего усовершенствованія за границу. Въ 1889 г. сдалъ магист. экзаменъ. Въ 1893 г. поступилъ лаборантомъ въ главную палату мѣръ и вѣсовъ. Въ 1894 г. принять въ число приватъ-доцентовъ спб. унив. Въ 1895 г. назначенъ прив.-доцентомъ въ новороссійскій унив. по кафедрѣ агрономич. химіи. Въ 1896 г. по защитѣ магист. диссертациі назначенъ профессоромъ органич. химіи и сельскохоз. химическ. анализа въ Ново-Александрійскій институтъ сельскаго хозяйства и дѣсоводства. Въ 1905 г. назначенъ завѣдующимъ одесской центр. лабор. мин-ва финансовъ. Вмѣстѣ съ тѣмъ состоитъ прив.-доп. новорос. университета. Напечаталъ: 1) «Physicochemische Untersuchungen» (Геттингенъ, 1888, диссертациія) и 2) «Къ вопросу о галогидныхъ соединеніяхъ азота» (СПб., 1895, маг. дисс.). Помѣстилъ рядъ статей и замѣтокъ въ «Трудахъ Общ. Ест. при Спб. Унив.», въ «Журн. Русск. Физ.-Хим. Общ.», въ «Landwirtschaftliche Versuchstationen», въ «Ber. d. Deutsch. Ch. Ges.», «Временникъ» гл. палаты мѣръ и вѣсовъ, въ «Трудахъ» одесск. и варш. общ. ест., въ «Тр. Вольтер-Общ.» и въ «Зап. Н.-Алекс. Инст.» по вопросамъ: о древесинѣ, ея реакціяхъ и о древесинѣ сосны; о реакціяхъ окрашиванія сахаристыхъ веществъ; о тростниковомъ сахарѣ въ картофелѣ и о его образованіи изъ крахмала; о взаимодействіи отрицательныхъ группъ въ углеродистыхъ соединеніяхъ, о хлорангидридѣ $\text{CCl}_2\text{SO}_2\text{Cl}$ и его строеніи; о дѣйствіи кислот HCl , HNO_3 и HOJ на растворъ KJ , о сителѣ соединеній съ трет. бутило-

вымъ радикаломъ; о химической природѣ гидратовъ окисей; о гидратахъ окиси кальция и пр. Изъ отдѣльныхъ статей (по другимъ вопросамъ) укажемъ на: а) «Расширеніе платины отъ 0° до 1700°»; б) «Исслѣдованіе хлѣбныхъ вѣсовъ»; в) «Объ одесскихъ поляхъ орошенія. Отчетъ о работахъ агроном. лаб. нов. унвер.»; г) «Успѣхи химіи въ вопросѣ о превращеніяхъ орган. вещества при жизненныхъ процессахъ» (актовая рѣчь) и е) «Новая HCl -соль анилина».

Сели-Лонгшанъ, де- (баронъ Мишель-Эдмондъ de Selys-Longchamps)—бельгійскій естествоиспытатель (1813—1900). Многочисленные научные труды его относятся къ образу жизни, фаунистикѣ и систематикѣ млекопитающихъ, птицъ и членистоногихъ Европы и въ особенности Бельгіи. Наибольшее значеніе С.-Л., какъ энтомолога, проявляется въ его классическихъ работахъ по систематикѣ *Odonata* всего свѣта, современная классификація которыхъ всецѣло принадлежитъ его перу.

Н. Н. А.

Селининъ (Константинъ Борисовичъ, ум. въ 1891 г.)—духовный писатель, протоіерей, магистръ спб. дух. акад. Главный его трудъ: «Русская православная старина» (СПб., 1885).

Селифонтовъ (Николай Николаевичъ)—государственный дѣятель: ум. въ 1900 г. Главные его труды: «Родословная Селифонтовыхъ и Румянцевыхъ» (СПб., 1890); «Подробная опись 440 рукописямъ XVII, XVIII и начала XIX ст. Перваго собранія Лиевскаго архива» (СПб., 1892); «Подробная опись 272 рукописямъ конца XVI до начала XIX ст. Второго (Шевлягинскаго) собранія Лиевскаго архива» (СПб., 1892); «Сборникъ матеріаловъ по исторіи предковъ царя Михаила Феодоровича» (СПб., 1898).

Селла (Коломанъ Szell)—венгерскій политическій дѣятель. Его кабинетъ, образованный 26 февраля 1899 г., въ 1903 г. внесъ проектъ реорганизациі и усиленія арміи. Оппозиція (Кожуть) воспользовалась обсужденіемъ проекта, чтобы потребовать введенія въ армію команды на венгерскомъ языкѣ и отдѣленія венгерской арміи отъ австрійской. М-ство отказало; тогда началась обструкція. Оппозиція отказала въ утвержденіи временнаго мѣсячнаго бюджета, и съ 1 мая Венгрія оказалась въ безбюджетномъ положеніи. Полтора мѣсяца кабинетъ держался, но 16 іюня 1903 г. вышелъ въ отставку и уступилъ мѣсто кабинету Куенъ Гедервари, въ который вошли всѣ члены кабинета Селлы, кромѣ самаго премьера—барона Фейервари (мин. гонведовъ) и Чеха (мин. Кроаціи). С. поддерживалъ кабинетъ Куенъ Гедервари, потомъ Тиссы; но въ концѣ 1904 г., послѣ проведенія неблаговиднымъ способомъ новаго парламентскаго регламента (см. Венгрія, Доп. I, 396), вышелъ изъ состава правительственной партіи и вошелъ въ составъ группы диссидентовъ (Андраши), въ рядѣхъ которой принималъ дѣятельное участіе въ борьбѣ противъ кабинетовъ Тиссы и барона Фейервари.

В. В.—ъ.

Сельборнъ (Вильямъ Вальдрафъ Пальмеръ, графъ Selborne)—великобрит. политич.

дѣлатель. Въ 1895—1900 гг. былъ младшимъ секретаремъ колоній, съ 1900 до 1905 г.—первымъ лордомъ адмиралтейства.

Сельдерейное масло (Ol. Aprii graveolentis, Selleriöl, Ess. de Célérie, Celery oil) — содержится во всѣхъ частяхъ хорошо извѣстнаго огороднаго растенія сельдерея (Apium graveolens). Корень содержитъ, однако, только слѣды этого масла, зеленая часть — около 0,1%, сѣмена отъ 2,5 до 3%. Масло получается изъ сѣмянъ, рѣже изъ листьевъ. Уд. вѣсъ масла изъ сѣмянъ 0,870—0,895; $\alpha_D = +67^\circ$ до $+79^\circ$; уд. вѣсъ масла изъ листьевъ 0,848—0,850; $\alpha_D = +48$ до $+52^\circ$. Лучшимъ запахомъ обладаетъ масло изъ листьевъ. Главная составная часть (до 90%) С. масла — терпеновые углеводороды и въ частности лимоненъ. Далѣе въ маслѣ находится: пальмитиновая кисл., гваяколь, еще другой фенолъ состава $C_{16}H_{20}O_2$, лактонъ состава $C_{12}H_{16}O_2$ и ангидридъ седановой кисл.— $C_{12}H_{16}O_2$. Запахомъ сельдерея обладаетъ лактонъ $C_{12}H_{16}O_2$, носящій названіе седанолида, такъ какъ онъ отбѣчаетъ седаноловой (о-оксамидъ- Δ^2 -тетрагидробензойной) кислотѣ. С. масло применяется главнымъ образомъ при приготовленіи туалетныхъ мылъ. *К. Дебу.*

Сельдь перелазанная (Coregonus albus L.)—см. Рыбушка (XXVII, 530).

Сельдь соснинская, *тулунъ, тулунокъ* (Coregonus tugun Pall.) — см. Сигъ (XXIX, 840).

Сельскихъ Хозяевъ Союзъ (Bund der Landwirte)—основанъ въ 1893 г. въ Берлинѣ, въ видахъ объединенія всѣхъ лицъ, заинтересованныхъ въ сельскомъ хозяйствѣ, независимо отъ ихъ политическихъ убѣжденій и отъ величины ихъ владѣній, для доставленія сельскому хозяйству надлежащаго вліянія на законодательство. Въ политической области Союзъ требовалъ, между прочимъ, достаточной таможенной защиты для произведеній сельскаго хозяйства, уменьшенія податнаго бремени, лежащаго на сельскомъ хозяйствѣ и въ особенности введенія биметаллизма, какъ дѣйствительнѣйшаго средства противъ паденія цѣнъ на сельско-хозяйственные продукты. Въ дѣйствительности, не смотря на заявленіе, что С. Х. Союзъ стремится объединить сельскихъ хозяевъ безъ различія величины ихъ владѣній, онъ объединилъ главнымъ образомъ представителей крупнаго сельскаго хозяйства, въ противоположность баварскому крестьянскому союзу (Доп. II, 12), объединившему мелкое и отчасти среднее сельское хозяйство. Въ соотвѣтствіи съ этимъ С. Х. Союзъ явился органомъ не только крайняго аграрнаго протекционизма, но и крайняго политическаго консерватизма. Число членовъ его быстро поднялось до 200000 и на этой цифрѣ держится съ небольшими колебаніями уже 13 лѣтъ. Уже въ 1893 г. С. Х. Союзъ выступилъ активно на парламентскихъ выборахъ въ рейхстагъ и въ ландтагъ, по большей части поддерживая консервативныхъ депутатовъ съ особенно ярко выраженнымъ аграрнымъ отбѣнкомъ. Въ 1898 г. С. Х. Союзъ выступалъ уже совершенно самостоятельно и собралъ 110000 голосовъ (1,4%), въ

1903 г.—118000 (1,2%); въ рейхстагъ въ 1898 г. онъ провелъ 6 депутатовъ, не принадлежащихъ формально къ другимъ партиямъ, въ 1903 г.—только четырехъ; но при его поддержкѣ прошли почти всѣ консервативные депутаты, изъ коихъ многіе формально принадлежатъ къ Союзу, другіе ему сочувствуютъ,—а также нѣкоторые національ-либеральные депутаты. Въ рейхстагѣ Союзъ велъ борьбу съ торговыми трактатами графа Каприви, при чемъ его члены говорили объ императорской власти тономъ совершенно несоотвѣтствующимъ болѣе раннимъ и болѣе позднимъ заявленіямъ Союза о непоколебимой вѣрности императору. Въ концѣ XIX в. Союзъ велъ въ прусскомъ ландтагѣ борьбу противъ проекта Рейнъ-Эльбскаго канала и достигъ своей цѣли. Еще раньше (1896) онъ одержалъ верхъ въ борьбѣ за бирж. законъ, которымъ были запрещены хлѣбныя сдѣлки на срокъ, имѣющія характеръ биржевой игры на повышение или пониженіе. Въ 1906 г. Союзъ С. Х. горячо поддерживалъ правительство въ его колониальной политикѣ. Органы С. Х. Союза: «Korrespondenz des Bundes der Landwirte» (еженед.); «Illustrierte landwirtschaftliche Zeitung»; «Deutsche Tageszeitung». С. Х. Союзъ издалъ весьма обстоятельный, въ научномъ (статистическомъ) отношеніи стоящій высоко словарь: «Bund d. Landwirte. Agrarisches Handbuch» (2 изд., В., 1903). *В. В.—ст.*

Сельские обыватели.—Образованные въ 1902 г. мѣстные комитеты о нуждахъ сельскохозяйственной промышленности при обсужденіи вопроса о правовомъ положеніи крестьянъ въ большинствѣ высказались за отмену административной опеки и уравненіе крестьянъ въ правахъ съ прочими сословіями. Наоборотъ, дѣйствовавшая при министерствѣ внутреннихъ дѣлъ редакціонная коммиссія, руководимая министромъ внутр. дѣлъ (В. К. Плеве) и его ближайшими сотрудниками—А. С. Стишинскимъ и В. І. Гурко, высказалась за сохраненіе и даже обостреніе сословной обособленности крестьянъ. Въ томъ же духѣ работали и многія изъ числа губернскихъ совѣщаній, образованныхъ въ силу Высочайшаго указа 8-го января 1904 года. Прогрессивное теченіе стало усиливаться только во второй половинѣ 1904 года. Въ силу манифеста 11 августа этого года гѣлесныя наказанія, установленныя по закону за проступки для С. обывателей и инородцевъ, а также другихъ лицъ, не изъятыхъ отъ сихъ наказаній по правамъ состоянія, отменены, съ замѣной ихъ другими взысканіями. Указомъ 12 декабря повелѣно «привести законы о крестьянахъ къ объединенію съ общимъ законодательствомъ Имперіи», чтобы обезпечить за крестьянами «положеніе полноправныхъ свободныхъ С. обывателей». Въ силу этого указа министерствомъ юстиціи былъ внесенъ въ 1906 г. въ Государственную Думу законопроектъ объ упраздненіи волостныхъ судовъ и отменѣ судебныхъ функцій земскихъ начальниковъ и восстановленіи выборной мировой юстиціи. 5 октября 1906 г. изданъ указъ «объ отменѣ нѣкоторыхъ ограниченій въ правахъ С. обыва-

телей и лиц других бывших податных состояний). С. обыватели освобождены: 1) от представления увольнительных общественных приговоров при поступлении в учебныя заведения и на гражданскую службу, равно как и от исполнения личных натуральных повинностей и от несения общественной службы на все время учебного курса или состоянія въ гражданской службѣ и 2) от необходимости представления при поступленіи въ бѣло духовенство или при постриженіи въ монашество увольненія от общества, согласія казенной палаты и разрѣшенія губернатора. Отмѣнено обязательное исключеніе С. обывателей (и лиц других податн. состояній) изъ обществъ при вступленіи ихъ въ гражданскую службу, при производствѣ въ чины и полученіи орденовъ, при окончаніи учебного курса, при полученіи ученыхъ степеней, а также вообще при приобрѣтеніи ими высшихъ правъ состоянія, съ предоставленіемъ этимъ лицамъ оставаться въ составѣ своихъ обществъ, съ соответствующими правами и обязанностями. Въ отношеніи поединности и наказаній они подчиняются узаконеніямъ, дѣйствующимъ по отношенію къ тѣмъ высшимъ сословіямъ или званіямъ, права коихъ они приобрѣли. С. обывателямъ, принадлежащимъ къ составу сельскаго общества, разрѣшено: а) одновременно причисляться къ составу другихъ обществъ и б) получать, по отказѣ отъ участія въ пользованіи мірской землей или по отчужденіи принадлежащихъ имъ участковъ таковой земли, безпрепятственное увольненіе изъ сельскихъ обществъ, безъ соблюденія установленныхъ прежнимъ закономъ требованій (XXIX, 376), съ причисленіемъ ихъ къ своимъ волостямъ безъ согласія волостного схода, кромѣ тѣхъ случаевъ, когда увольняемые состоятъ уже въ другихъ обществахъ или на гражданской службѣ, либо приобрѣли высшія права состоянія. Указомъ 5 октября предоставлена также С. обывателямъ и лицамъ другихъ податныхъ состояній свобода избранія мѣста постояннаго жительства, наравнѣ съ лицами прочихъ состояній, съ выдачей имъ, въ качествѣ видовъ на жительство, безсрочныхъ паспортныхъ книжекъ (XXII, 925). Отмѣнено запрещеніе С. обывателямъ, не владѣющимъ недвижимостью, обязываться векселями; разрѣшено бывшимъ горнозаводскимъ людямъ и крестьянамъ устраивать огнедѣйствующія заведенія и дѣсопильныя мельницы, а также производить торговлю дѣсомъ въ заводскихъ селеніяхъ. Отмѣнены, далѣе: а) особыя правила о наказуемости С. обывателей и другихъ лицъ, подвѣдомственныхъ волостному суду, за проступки, не наказуемые по уставу о наказ., налагаемыхъ миров. судьями (напр. за мотовство, пьянство и пр.); б) правила о принудительной отдачѣ лицъ быв. податныхъ состояній въ общественныя работы въ качествѣ особыхъ мѣръ наказанія или при неостоятельности ихъ къ уплатѣ денежныхъ взысканій, и в) особыя мѣры взысканія, налагаемыя волостными судами въ Прибалтійскомъ краѣ. Отмѣнена административно-карательная власть земскихъ и крестьянскихъ начальниковъ въ отношеніи лицъ, подвѣдом-

ственныхъ волостному, сельскому и инородческому управленіямъ, но въ отношеніи должностныхъ лицъ крестьянскаго общественнаго управленія и суда эта власть сохранена (см. XII, 507 и II Доп., 11). Прогрессивная печать, отмѣтивъ хорошія стороны указа 5 октября, вмѣстѣ съ тѣмъ указала на неполноту этого акта, явившагося не столько результатомъ вполнѣ сознаваемой необходимости уравненія крестьянъ съ прочими сословіями, сколько вынужденной уступкой, подъ вліяніемъ требованій современнаго политическаго момента (передъ выборами въ Государственную Думу).

Литература (кромѣ указанной въ II Доп., стр. 363): гр. Э. П. Беннигсенъ, «Къ вопросу о пересмотрѣ законодательства о крестьянахъ» (1902); И. Страховскій, «Крестьянскія права и учрежденія» (1903); его же, «Крестьянскій вопросъ» (въ сборн. «Нужды деревни по работамъ комитетовъ о нуждахъ сельскохозяйственной промышленности», т. I, 1904); «Труды редакціонныхъ комиссій по пересмотру законоположеній о крестьянахъ» (1903—04); кн. Д. Друцкой-Соколинскій, «Предполагаемая крестьянская реформа» («Вѣсти. Евр.», 1904, V); А. Еропкинь, «Редакціонная комиссія по пересмотру положенія о крестьянахъ» (ibid., 1904, VIII); Ф. Г. Тернеръ, «Замѣчанія на труды редакціонной комиссіи ми-ва внутреннихъ дѣлъ по пересмотру законоположеній о крестьянахъ» (1904); С. Кривенко, «Крестьянское дѣло и канцелярское творчество» («Русская Мысль», 1905, VI, IX); «Отзывы печати на труды редакціонной комиссіи по пересмотру законоположеній о крестьянахъ» (изд. земскаго отдѣла, 1905); А. А. Риттихъ, «Крестьянскій правопорядокъ» (сводъ трудовъ мѣстныхъ комитетовъ по 49 губерніямъ Европейской Россіи, 1904); гр. С. Толстой, «О составѣ крестьянскаго населенія» (Москва, 1904); С. П. Никоновъ, «Крестьянскій правопорядокъ и его желательное будущее» (Харьковъ, 1906); Н. К., «Указъ 5 октября» («Право», 1906, № 41).

***Сельское общество** (см. XXIX, 380). —Закономъ 12 марта 1903 г. въ 46 губерніяхъ Европейской Россіи круговая порука крестьянъ въ уплатѣ государственныхъ и земскихъ окладныхъ сборовъ отмѣнена (указомъ 5 окт. 1906 г. круговая порука отмѣнена съ 1 янв. 1907 г. повѣстно). Взиманіе окладныхъ сборовъ возлагается на должностныхъ лицъ волостного и С. общественнаго управленія, подъ руководствомъ земскаго начальника и податнаго инспектора, безъ всякаго участія волостныхъ и С. сходовъ; на податнаго инспектора возлагается также распоряженіе взысканіемъ недоимокъ окладныхъ сборовъ. По представленію податнаго инспектора, управляющему казенной палатой, по согласенію съ губернаторомъ, предоставляется разсрочка или отсрочка уплаты недоимокъ окладныхъ сборовъ на срокъ до 3 лѣтъ. Министру финансовъ предоставлено слагать государственные сборы съ надѣльныхъ земель на всякую сумму. Въ случаѣ временнаго затрудненія домохозяина въ уплатѣ причитающейся съ него по частному сроку доли оклада, земскимъ начальникомъ, по согласенію съ по-

датным инспектором, допускается отсрочка ее уплаты до одного из следующих частных сроков в пределах окладного года. В случае значительного бедствия, земский начальник представляет управляющему казенной палатой объ отсрочкѣ пострадавшим домохозяевам уплаты сборов за предѣлы окладного года. Управляющему каз. палатой предоставляется немедленно сдѣлать распоряженіе о приостановленіи взысканія съ пострадавших домохозяевъ; ему же, по соглашенію съ губернаторомъ, предоставляется разсрочка или отсрочка текущаго оклада государственныхъ и земскихъ сборовъ въ размѣрѣ не свыше половины оклада и на срокъ не далѣе 3 лѣтъ. При несогласіи губернатора съ управляющимъ каз. палатой или при необходимости болѣе значительной льготы, дѣло разрѣшается министромъ финансовъ по соглашенію съ министромъ внутреннихъ дѣлъ. Въ земскихъ губерніяхъ изъ поступающихъ въ казначейства сборовъ съ земель крестьянскихъ обществъ сперва покрываются по каждой отдѣльной окладной единицѣ земскій сборъ и не свыше 20% разсроченной недоимки этого сбора, затѣмъ государственный сборъ и не свыше 20% разсроченной недоимки по этому сбору; дальнѣйшими поступленіями возмѣщаются остальные недоимки по земскимъ, затѣмъ по государственнымъ сборамъ. Закономъ 12 марта 1903 г. отмѣнена также круговая порука по уплатѣ мѣстныхъ сборовъ и С. общества освобождены отъ платы за лѣченіе принадлежащихъ къ ихъ составу немущихъ членовъ въ заведеніяхъ общественаго призрѣнія. Въ силу указа 5 октября 1906 г. уѣздные сѣзды могутъ отмѣнять приговоры сходовъ, по представленіямъ земскихъ и крестьянскихъ начальниковъ, только въ тѣхъ случаяхъ, когда приговоръ постановленъ несогласно съ законами или обжалованъ заинтересованными лицами, какъ нарушающій законныя права членовъ С. обществъ или приписанныхъ къ волости лицъ. Этимъ же указомъ крестьяне освобождены отъ необходимости испрашивать разрѣшеніе С. схода на семейные раздѣлы (XXVI, 155). Указомъ 9 ноября 1906 г., влѣяннымъ подобно указу 5 октября въ подлѣкѣ ст. 87 осн. законовъ, предоставлено домохозяевамъ-общинникамъ право свободнаго перехода отъ общиннаго владѣнія къ личному. Въ тѣхъ обществахъ, въ которыхъ не было общихъ передѣловъ въ теченіе 24 лѣтъ, за каждымъ такимъ домохозяиномъ укрѣпляются въ личную собственность, сверхъ усадебнаго участка, всѣ участки общинной земли, состоящія въ его постоянномъ пользованіи. Подобный же порядокъ примѣняется и въ тѣхъ обществахъ, гдѣ въ послѣдніе 24 года были общіе передѣлы; но если въ постоянномъ пользованіи даннаго домохозяина состоитъ земли больше, чѣмъ причиталось бы на его долю на основаніяхъ послѣдней разверстки, по числу разверсточныхъ единицъ въ его семьѣ ко времени заявкіи о выходѣ изъ общины, то за нимъ укрѣпляется то количество земли, какое приходится ему по указанному расчету. Оказавшіяся излишней земли укрѣпляется за

этимъ домохозяиномъ лишь при уплатѣ обществу его стоимости, опредѣляемой по первоначальной средней выкупной цѣнѣ за десятину; въ противномъ случаѣ излишекъ поступаетъ въ распоряженіе общества. Общество обязано въ теченіе мѣсяца со дня заявленія домохозяина указать по приговору, постановляемому простымъ большинствомъ голосовъ, участки, поступающіе въ личную собственность даннаго домохозяина, а въ подлежащихъ случаяхъ опредѣлить также долю участія въ угодьяхъ, передѣляемыхъ на особыхъ основаніяхъ; въ противномъ случаѣ эти дѣйствія, по ходатайству домохозяина, исполняются земскимъ начальникомъ. Стороны и заинтересованныя лица могутъ приносить уѣздному сѣзду жалобы на общественные приговоры и постановленія земскаго начальника въ 30-дневный срокъ. Постановленія уѣзднаго сѣзда могутъ быть обжалованы въ губернское присутствіе лишь въ случаяхъ превышенія предѣловъ вѣдомства или власти или же явнаго нарушенія закона. Каждый домохозяинъ, за которымъ закрѣплены участки надѣльной земли, имѣетъ право требовать, чтобы общество выдѣлило ему, взаменъ этихъ участковъ, соответственный участокъ, «по возможности къ одному мѣсту»; при общихъ передѣлахъ подобный выдѣлъ обязателенъ для общества. Если требованіе о выдѣлѣ къ одному мѣсту не совпадаетъ съ общимъ передѣломъ, выдѣлъ же оказывается неудобнымъ или невозможнымъ, обществу предоставляется удовлетворить домохозяина деньгами по взаимному соглашенію или по оцѣнкѣ волостнаго суда. Если домохозяинъ найдетъ оцѣнку невыгодной для себя, то онъ можетъ отказаться отъ денегъ и продолжать владѣть укрѣпленными въ его собственности участками въ прежнихъ границахъ. Переходъ цѣлыхъ обществъ, какъ съ общиннымъ, такъ и съ подворнымъ землепользованіемъ, къ владѣнію въ отрубныхъ участкахъ совершается по приговорамъ, постановляемымъ большинствомъ $\frac{2}{3}$ крестьянъ, имѣющихъ право голоса на сходѣ. Отчужденіе подворныхъ участковъ совершается общимъ крѣпостнымъ порядкомъ, при чемъ указомъ установлены для такового отчужденія болѣе льготныя условія, чѣмъ для частной собственности. Подворные участки, а также усадебные участки при общинномъ землепользованіи, составляютъ личную собственность домохозяевъ и ихъ правопреемниковъ; въ тѣхъ случаяхъ, когда эти участки находятся въ нераздѣльномъ владѣніи нѣсколькихъ лицъ, не состоящихъ между собою въ родствѣ по прямой нисходящей линіи, они составляютъ общую собственность этихъ лицъ. Указъ 9 ноября подвергся рѣзкой критикѣ въ прогрессивной печати, какъ въ виду порядка его изданія, такъ и потому, что, внезапно измѣняя общинный строй, онъ грозитъ усиленіемъ розни между многоземельнымъ и малоземельнымъ крестьянствомъ. Указомъ 15 ноября разрѣшенъ С. обществамъ залогъ надѣльныхъ земель въ крестьянскомъ банкѣ. Образованные въ 1902 г. комитеты о нуждахъ сельскохозяйственной промышленности, при обсужденіи вопроса о крестьянскомъ сословномъ

самоуправления, въ большинствѣ высказались за сохраненіе за послѣднимъ лишь дѣлъ хозяйственныхъ, вытекающихъ изъ общности земельного владѣнія, всѣ же прочія хозяйственныя и административныя дѣла признавали нужнымъ передать въ вѣдѣніе выборныхъ организацій, не имѣющихъ сословнаго характера, связавъ ихъ съ существующими земскими учреждениями. Указомъ 12 декабря 1904 г. поставленъ на очередь вопросъ объ объединеніи крестьянъ съ прочими сословіями и образованіи, «сверхъ нынѣ существующихъ губернскихъ и уѣздныхъ земскихъ учреждений, въ тѣснѣйшей съ ними связи, общественныхъ установлений по завѣдыванію дѣлами благоустройства на мѣстахъ, въ небольшихъ по пространству участкахъ».

Литература (кромя указанной въ ст. Сельскіе обыватели): С. А. Дедолинъ, «Крестьянское самоуправленіе въ связи съ дворянскимъ вопросомъ» (1902); В. М. Вороновскій, «Новый проектъ устройства крестьянскихъ обществъ» («Вѣстникъ Права», 1904, VI); Н. Г. Тальбергъ, «Организация сельскаго управленія» (Кіевъ, 1904); А. К. Боровскій, «Общественныя дѣла сельскихъ, селенныхъ и волостныхъ сходовъ» (М., 1905); Н. П. Дружининъ, «Очерки крестьянской общественной жизни» (1905). *Н. Изв.—ко.*

Семеновъ (Аркадій Моисеевичъ)—фармацевтъ, писатель, род. въ 1859 г.; специально-фармацевтическое образованіе получилъ въ московскомъ унив. Въ 1888 г. за диссертацию: «Гистолого-фармакогнозическое изслѣдованіе вегетативныхъ частей *Pernambuco Jabogandi*» («Фармацевтъ. Журн.» и «Pharmaceutische Zeitschr. f. Russland», 1888) удостоенъ степени магистра фармаціи. Съ 1887 по 1892 г. состоялъ преподавателемъ фармацевтическихъ предметовъ и латинскаго яз. въ московской военно-фельдшерской школѣ и въ женской фельдшерской школѣ, при Покровской общинѣ сестеръ милосердія. Въ теченіе 1890—93 гг. завѣдывалъ химико-микроскопическимъ отдѣленіемъ въ аналитической лабораторіи В. К. Феррейна. Служилъ по военному вѣдомству по фармацевтич. части съ 1887 по 1896 г. Кромѣ диссертации С. напечаталъ: «Заслуги женщинъ на врачебно-фармацевтическомъ поприщѣ» (М., 1902), «Краткое руководство физики для фармацевтовъ» (М., 1887) и рядъ статей въ «Фармацевтическомъ Журналѣ», «Трудахъ общества военныхъ врачей въ Москвѣ» и «Фармацевтѣ». Ср. И. С. Ткешелашвили, «Матеріалы для исторіи фармаціи въ Россіи» (М., 1901) и «Фармацевтъ» (1906, № 5).

Семеновъ (Василій Максимовичъ)—химикъ, род. въ 1861 г.; среднее образованіе получилъ въ 7-й слб. гимназій и въ 1881 г. поступилъ на естеств. отд. физ.-мат. фак. слб. унив., гдѣ и окончилъ курсъ со степенью кандидата въ 1886 г. Въ 1889 г. занялъ мѣсто лаборанта при кафедрѣ органич. химіи въ варшав. унив., затѣмъ перешелъ въ 1892 г. на должность ассистента при кафедрѣ общей и аналитич. химіи въ Ново-Александрійскій институтъ сельскаго хоз. и дѣсов. По защитѣ въ 1901 г. магист. диссертации назначенъ въ

1902 г. адъюнкты-профессоромъ, а въ 1905 г. ордин. профессоромъ на кафедрѣ общей и аналитич. химіи въ томъ же институтѣ. Напечаталъ: «Къ вопросу о гомологахъ мезоконовой, цитраконовой и птаконовой кислотъ» («Журн. Русск. Физ.-Хим. Общ.», 1891 и 1898); «Къ вопросу о механизмѣ превращеній дубромленныхъ однозамѣщ. ацетокс. эфировъ въ мезоконовую кислоту и ея гомологи» (ib., 1898); «О β -бром-алкил-янтарныхъ кислотъ, какъ продуктахъ присоединенія НВг къ гомологамъ цитракон. кислотъ» (ib., 1899); «О вліяніи избытка соды на разлож. β -бром-алкил-янтарн. кислотъ» (ib., 1899); «О вліяніи изб. соды на разлож. дибромцитрапировинной кислотъ» (ib., 1899); «О β -бромглутаровой кислотъ» (ib., 1899). За послѣднія работы С. присуждена Р. Ф.-Х. О-мъ премія имени Зинина и Воскресенскаго.

Семеновъ (Николай Петровичъ)—писатель и государственный дѣлатель: ум. въ 1904 г. См. В. Е. Рудаковъ, «Памяти Н. П. С.» («Истор. Вѣстн.», 1905, январь).

Семиная (хим.)—см. Эвнимы.

Семипатинская область (XXIX, 450—454).—По переписи 1897 г. въ С. обл. было 684590 жителей (364988 мжч. и 319602 жнщ.); распредѣленіе ихъ по уѣздамъ см. «Россія» (XXVII, 115). Городскаго населенія 54488; въ Семипатинскѣ 26246 жит., всѣ остальные города незначительны. Главная масса населенія говоритъ на киргизъ-кайсацкомъ языкѣ (604564), по-русски 68433, по-татарски 9940. Исключая русскихъ (православныхъ), все населеніе области исповѣдуетъ магометанство. По даннымъ центр. статистич. ком. въ 1905 г. въ С. обл. было 728000 жителей.

Семиплацента—плацента съ неполнымъ сростаніемъ материнской и зародышевой части. Понятіе это почти совпадаетъ съ понятіемъ «неотпадающей плаценты», но не совсѣмъ, такъ какъ извѣстны случаи (напр. у крота) настоящей, съ тѣснымъ сростаніемъ плаценты (placenta vera), но безъ отпаденія маточной стѣнки при родахъ, ибо плацента при этомъ всасывается на мѣстѣ въ маткѣ.

Семирадскій (Генрихъ Ипполитовичъ)—профессоръ живописи: ум. въ Римѣ, въ 1902 г.

Семирѣченская область (XXIX, 457—461).—По переписи 1897 въ обл. было 987863 жит. (529215 мжч. и 458648 жнщ.), изъ нихъ въ городахъ 62974; болѣе крупныя города—Вѣрный (22744) и Джаркентъ (16094). Распредѣленіе числа жителей по уѣздамъ см. «Россія» (XXVII, 115). Главную массу населенія составляютъ киргизы—794815; затѣмъ идутъ русскіе—95465 (малороссовъ 18611), таранчины—55999 (въ уу. Вѣрненскомъ и Джаркентскомъ), сарты—14895 (въ Вѣрненскомъ, Пишпекскомъ, Пржевальскомъ и отчасти Джаркентскомъ уу.), китайцы—14130, татары—8353. За исключеніемъ русскихъ (православныхъ), все населеніе С. обл. исповѣдуетъ магометанство. По даннымъ центр. стат. ком. въ 1905 г. въ С. обл. 1070600 жителей.

Семковичъ (Александръ Semkowicz)—польскій историкъ, прив.-доц. всеобщей исторіи въ львовскомъ унив. Род. въ 1850 г. Изъ

работъ С. болѣе извѣстны: «Krytyczny rozbiór dziejowej księgi dziejów polskich Jana Długosza do roku 1383» (1887), «O testamentie Bolesława Krzywoustego» (1881), «Zbrodnia gąsowska» (1886).

Семмола (Mariano Semmola, 1831—96)— знаменитый итальянскій клиницистъ. Въ 1865 г. назначенъ профессоромъ фармакологіи и терапіи въ Неаполь, въ 1886 г. назначенъ сенаторомъ. Ему принадлежатъ крупныя труды въ области экспериментальной терапіи; главнѣйшіе изъ нихъ: «Nouvelles recherches sur les albuminuries et sur la maladie de Bright» (1850); «Medicina vecchia et medicina nuova» (1876); «Sur la pathologie et la thérapie du diabète» (1861); кромѣ того фармакогностическія и клиническія изслѣдованія о примѣненіи іодоформа при туберкулезѣ, о сифилисѣ сердца, о дѣйствіи электрическаго тока при отравленіи свинцомъ и т. п.

Семлюновскій (Александръ Степановичъ)— земскій статистикъ. Родился въ 1854 г.; окончилъ курсъ въ сб. унив. по юридическому факультету. Состоя земскимъ статистикомъ въ черниговскомъ земствѣ, участвовалъ въ изслѣдованіи и описаніи уѣздовъ Конотопскаго, Козелецкаго, Суражскаго, Мглинскаго и Стародубскаго; составилъ описаніе Городницкаго у. («Матер. для оцѣнки зем. угодій, собран. черниг. стат. отд. при губ. зем. упр.», т. XIV, 1885); въ изданіи чернигов. земства «Оцѣнка недвиж. имущ. Черниговской губ.» (Черниг., 1886) написалъ отдѣлъ «Оцѣнка земель». Позже завѣдывалъ стат. отд. новгородской губ. зем. управы, при чемъ изслѣдовалъ уу. Демянскій и Бѣлозерскій; описаніе перваго имъ и составлено («Мат. для оцѣнки зем. угодій Новг. губ.—Демянскій у.», Новг., 1888). Съ 1888 г. С. состоитъ на службѣ въ крест. и двор. банкахъ. Стат. труды С. отличаются тщательностью разработки собраннаго матеріала.

Сентебери (Джорджъ Saintsbury)—англ. историкъ литературы (род. въ 1845 г.), профессоръ эдинбургскаго университета. Напеч.: «Dryden» (1881), «Elizabethan literature» (1887), «Essays in english literature» (1895), «Essays in french novelists» (1891), «Nineteenth century literature» (1896), «The flourishing of Romance and the rise of allegory» (1897), «Sir Walter Scott» (1897), «History of criticism and literary taste in Europe» (1900 и сл.), «The earlier renaissance» (1901), «Locci critici: passages illustrative of critical theory and practice from Aristotle downwards» (1903).

Сентъ-Илеръ (Карлъ Карловичъ)—зоологъ; ум. въ 1901 г.

Сентъ-Санель— французскій композиторъ. Изъ его новѣйшихъ произведеній главныя оперы—«Frédégonde» (1895); «Les Barbares» (1901); «Parysatis» (1902); «Andromaque» (1903); «La création d'Hélène» (1904). Инструментальныя произведенія: 3 симфоніи (es-dur; a-moll; c-moll); 2 сюиты; Jota Aragonesa; 5 фортеп. концертовъ; 3 скрипичныхъ концерта; библейская опера «Le déluge»; Рождественская ораторія; 18-й псаломъ для

соло, хора и орк.; 2 мессы; «Harmonie et mélodie» (1885); «Essai sur les lyres et cithares antiques» (1902); «Portraits et souvenirs» (1903).

Сениавскій (Эмиль Sieniawski)— польскій историкъ. Изъ работъ С., въ которыхъ онъ доказываетъ историческое право славянъ на восточныя владѣнія Пруссіи, болѣе извѣстны: «Biskupstwo warmińskie, jego założenie i rozwój na ziemi pruskiej» (1878) и «Pogląd na dzieje Słowian zachodno-północnych między Łabą a granicami dawnej Polski» (1881).

Сеодин (Сергій Никодимовичъ)— японецъ; получилъ образованіе въ сб. духовной академіи. Ему принадлежатъ статьи въ «Прибавленіяхъ къ Церковнымъ Вѣдомостямъ»: «О православной миссиіи и церкви въ Японіи» (1891) и «Вѣсти изъ Японіи» (1892). Отдѣльно издана его брошюра: «Какъ я сталъ христианиномъ» (СПб., 1892).

Серапионъ— препод., что на Толвѣ рѣкѣ, псковскій чудотворецъ. Род. въ г. Юрьевѣ въ 1390 г. Въ 1426 г. удалился въ Псковъ и поселился въ пустынь вмѣстѣ съ препод. Евфросиномъ; принималъ весьма дѣятельное участіе въ устройствѣ Спасо-Елеазаровой пустыни, гдѣ жилъ съ Евфросиномъ. Скончался въ 1480 г. Память 15 мая.

Серафимовичъ (А.)—псевдонимъ писателя Александра Серафимовича Лопова. Род. въ Донской области въ 1863 г.; сынъ казачьяго офицера. Студентомъ 4-го курса математич. факультета сб. университета былъ сосланъ, въ 1887 г., въ Архангельскую губернію. Съ 1888 г. помѣстилъ рядъ рассказовъ въ «Рус. Вѣдом.», «Новомъ Словѣ», «Жизни», «Рус. Мысли», «Мірѣ Божьемъ», «Рус. Богатствѣ», сборникахъ «Знанія». Нѣкоторые изъ этихъ рассказовъ изданы отдѣльно «Донскою Рѣчью» и «Посредникомъ». 1-й т. собранія рассказовъ изд. въ 1903 г. т-вомъ «Знаніе». Одно время С. много работалъ въ донской печати. С.—бытописатель трудящихся массъ по преимуществу; сфера его наблюденій—въ значительной степени этнографическая. Чаще всего онъ останавливается на бытѣ рыбаковъ азовско-черноморскаго побережья, архангельскихъ поморовъ, шахтеровъ Донецкаго бассейна, южно-русскаго и окраиннаго железнодорожнаго персонала. Но задачи непосредственно-этнографическія его совершенно не занимаютъ. Вниманіе его направлено исключительно на обрисовку невыносимо-тяжкихъ условій, при которыхъ большинству доподлиннаго русскаго «народа» приходится снискивать себѣ пропитаніе. Полна величайшихъ опасностей жизнь бѣломора—промыслового охотника; производитъ впечатлѣніе Дантовскаго ада каторжная работа въ угольныхъ шахтахъ; нельзя понять, какъ выдерживаетъ 19-часовой трудъ низшій железнодорожный персоналъ. Наблюденія такого рода настраиваютъ С. крайне мрачно. Собранныя вмѣстѣ рассказы его производятъ впечатлѣніе удручающее. Отнюдь нельзя, однако, сказать, чтобы С. былъ одностороненъ въ своемъ демократическомъ настроеніи. Онъ всего меньше идеализируетъ народъ. Герои его рассказовъ и звѣрски-жестоки порою, и жадны,

и пьяны, и вороваты; но, конечно, все это автор не осуждает, а только объясняет. Одна из любимых его тем—указание непроходимой бездны между правосознаниемъ народнымъ и государственно-юридическимъ. Навѣянные Чеховскими типами безвольныхъ и дряблыхъ нытиковъ, рассказы С. изъ жизни интеллигентовъ слабѣ. Они слишкомъ проникнуты тенденціознымъ желаніемъ обличать. Въ общемъ, рассказы С., при всей своей вѣшной эскизности, разработаны вдумчиво и серьезно.

***Серафимъ** (въ мѣрѣ Прохоръ Садоровъ *Мошниця*)—преподобный, старецъ-пустынножитель и затворникъ. Сынъ кушца; род. въ г. Курскѣ въ 1759 г. Въ 1778 г. поступилъ въ число послушниковъ Саровской пустыни. Проходилъ послушанія келейныя, общественныя, братскія и монастырскія. Пройдя въ 8 лѣтъ всѣ степени монастырскаго искуса, былъ постриженъ въ монашество и названъ С.; въ 1793 г. рукоположенъ въ іеромонаха. Добровольно удаляясь въ пустыню, проводилъ все время въ строгомъ постѣ, въ трудахъ и въ молитвѣ. Затѣмъ онъ наложилъ на себя трехлѣтнее молчаливство, позже—затворничество, полное въ продолженіе пяти лѣтъ и ослабленное, т. е. съ открытыми для посѣтителей дверями, въ продолженіе десяти лѣтъ. По выходѣ изъ затвора приложилъ особыя заботы къ устройству и расширенію Дивѣвской женской общины, образовавъ особую Серафимо-Дивѣвскую общину. Труды его простирались и на устройство Ардатовской женской обители и Зеленогорской общины. Многие стекались къ его кельѣ, открывали ему тайны своей совѣсти, повѣряли свои скорби и нужды. Скончался С. 2 января 1833 г. 19 июля 1903 г. посѣдствовало открытіе его мощей. См. епископъ Евдокимъ, «У мощей преподобнаго С. Саровскаго» (СПб., 1903); Кедровъ, «Народный богомолецъ препод. С., старецъ Саровскій» (М., 1903); Н. Ѳ. Корольковъ, «Новоявленный угодникъ Божій, препод. С., чудотворецъ саровскій» (1903); прот. І. Моревъ, «Преподобный С., саровскій чудотворецъ» (СПб., 1904); свят. Г. Петровъ, «Преподобный С. Саровскій» (М., 1904); Е. Поселянинъ, «Преподобный С., саровскій чудотворецъ» (СПб., 1903); «Препод. С. какъ прозорливецъ» (М., 1904); «Саровскія торжества, происходившія въ юль мѣсяцѣ 1903 г. по случаю открытія св. мощей препод. С., саровскаго чудотворца» (Одесса, 1903); проф. А. Царевскій, «Саровская пустынь» (Казань, 1903); П. Малицкій, «Саровская пустынь и великій подвижникъ ея препод. старецъ С.» (Тула, 1903).

Серафимъ (въ мѣрѣ Леонидъ Михайловичъ *Чичаювъ*, род. въ 1856 г.)—писатель, епископъ орловскій и сѣвскій, изъ дворянъ Костромской губ.; образование получилъ въ пажескомъ корпусѣ. Его труды: «Лѣтопись Серафимо-Дивѣвскаго монастыря Нижегородской губ., Ардатовскаго уѣзда, съ жизнеописаніемъ основателей ея» (М., 1896); «Краткое содержаніе лѣтописи Серафимо-Дивѣвскаго монастыря, съ жизнеописаніемъ основателей» (М., 1896).

Серафимъ (въ мѣрѣ Симеонъ Ивановичъ *Жемчужниковъ*, 1843—1887)—епископъ аксайскій, воспитанникъ кievской духовной академіи. Составилъ «Уроки по православному христіанскому катихизису» (Козловъ, 1899).

***Сербія** (XXIX, 591—608)— королевство на Балканскомъ полуостровѣ. Жителей въ 1904 г. было 2676989, изъ нихъ 14% въ городахъ и 86% въ селеніяхъ. Изъ городовъ болѣе значительные: Бѣлградъ (70 т. жит.), Нишъ (25 т.) и Крагуевацъ (16 т.). Главная масса населенія—сербы, другихъ національностей 162 т. (румыны—90 т., цыгань—46 т., вѣмцевъ—7 т., евреевъ—6 т.). Ввозъ (1904 г.) составляетъ 61,1 милл. дин. (франковъ), вывозъ—74,7 милл. дин. Особенно развивается транзитная торговля: въ 1899 г.—на 16,9 милл. д., въ 1900 г.—17,7 милл., въ 1901 г.—23 милл., въ 1902 г.—25,3 милл., въ 1903 г.—32,7 милл. и въ 1904 г.—42,7 милл. дин. Численность войска къ 1904 г. доведена по мирному положенію до 27412 чел., на военномъ—въ строю—160752 и ополченіи—192615 чел.; на Дунаѣ имѣется военное паровое судно. Госуд. бюджетъ: по смѣтѣ на 1906 г. доходы—89,2 милл. д., расходы—89,0 милл. д.; *госуд. долгъ* въ 1905 г.—46,1 милл. дин. *Д. Р.*

Государственное устройство. Въ силу конституціи 1889 г., восстановленной въ 1903 г., С.—конституціонное королевство, съ наследственнымъ королемъ изъ дома Карагеоргиевичей. Министры ответственны передъ скупщиною. Въ качествѣ совѣщательнаго органа состоитъ при королѣ государственный совѣтъ изъ 16 членовъ, изъ коихъ 8 назначаются королемъ, 8 скупщиною. Законодательный органъ—скупщина, состоящая изъ 160 депутатовъ, избираемыхъ на 4-лѣтній срокъ (королю принадлежитъ право досрочнаго роспуска скупщины) прямымъ голосованіемъ всѣхъ совершеннолѣтнихъ гражданъ, платящихъ не менѣе 15 динаровъ (франковъ) въ годъ прямыхъ налоговъ (избиратели составляютъ въ сколько менѣе 10% всего населенія); пассивное избирательное право обусловлено платежомъ не менѣе 60 динаровъ налоговъ и грамотностью; для лицъ съ высшимъ образованіемъ эта норма понижена до 30 динаровъ. Правомъ голоса, активнаго и пассивнаго, не пользуются военные, духовенство и нѣкоторые должностныя лица. Депутаты получаютъ 15 дин. за день сессіи и путевыя издержки. С. раздѣлена на 16 срезовъ (провинцій), въ составъ которыхъ входитъ 1290 общинъ (за другія), состоящихъ изъ 4029 деревень и 74 городовъ. Срезы и общины пользуются самоуправленіемъ. *В. В.—вз.*

Исторія. Въ началѣ 1900 г. м-ство Вл. Джорджевича, вслѣдствіе финансовыхъ затрудненій, провело черезъ скупщину чрезвычайно отяготительный подоходный (не прогрессивный) налогъ, различный въ различныхъ городахъ и мѣстахъ Сербіи, различный также въ зависимости отъ социальнаго положенія плательщика; максимумъ его (въ Бѣлградѣ для промышленниковъ и купцовъ) достигалъ 10% на ежегодный доходъ, при чемъ облагался даже не чистый доходъ, а почти весь валовой. Въ юль 1900 г. король Александръ объявилъ с

своемъ намѣреніи жениться на Драгѣ Машинѣ, вдовѣ инженера Машина, бывшей фрейлинѣ королевы Натальи (см. Доп. I, 77, Александръ I). Раздраженный этимъ отецъ короля, Миланъ, отказался отъ званія главнокомандующаго и покинулъ С. Противъ брака высказался и кабинетъ Джорджевича. Король пожертвовалъ и имъ, и обратился къ содѣйствию радикаловъ, къ которымъ до тѣхъ поръ относился враждебно. Первый дѣловой кабинетъ съ преобладаніемъ радикальныхъ элементовъ образовалъ Іовановичъ (іюль 1900 г.). 23 іюля было торжественно отпраздновано бракосочетаніе короля. Черезъ полтора мѣсяца была объявлена амнистія политическимъ преступникамъ. Съ этого долженъ былъ начаться новый періодъ сербской исторіи: управленіе страной на конституціонныхъ началахъ, при посредствѣ радикальной партіи, имѣющей опору въ народѣ; въ иностранной политикѣ—сближеніе съ Россіей, естественное въ С., гдѣ бюрократія и торговый классъ, властвовавшіе до тѣхъ поръ, привыкли искать опоры въ Австріи, ненавидимой крестьянствомъ. Объ этомъ мечталъ король, въ Драгѣ видѣвшій свою помощницу и поддержку. Надежды и мечты не оправдались. Запскиванье въ радикалахъ было, въ сущности, только интригой. Драга принесла въ конякъ родственныя и дружескія связи; на нее опирались и при ея помощи дѣлали карьеру лица, не пользовавшіяся ни малѣйшимъ уваженіемъ въ обществѣ, между прочимъ ея братья, офицеры Луньевицы. Въ мартѣ 1901 г. вышелъ въ отставку кабинетъ Іовановича и сформировался коалиціонный кабинетъ радикала Вунча, съ сильнымъ преобладаніемъ въ немъ радикаловъ надъ напредняками, 6 апрѣля была октроирована новая конституція, являвшаяся если и не полнымъ возвращеніемъ къ наиболѣе демократической изъ всѣхъ бывшихъ въ С. конституцій 1889 г., то шагомъ къ ней. Она устанавливала свободу слова и совѣсти, равенство всѣхъ передъ закономъ, но народное представительство организовывала двухпалатное. Выборы въ сенатъ и скупщину, въ августѣ 1901 г., дали большинство правительству. Около этого времени были опубликованы результаты народной переписи 1900 г., свидѣтельствовавшіе о значительномъ ростѣ численности населенія страны (2492000, вм. 2161000 въ 1890 г.; 351000 или 14,4%—населеніе городовъ). Въ сентябрѣ 1901 г. въ виду того, что беременность Драги оказалась мнимой, король, подъ давленіемъ королевы, задумалъ провозгласить наслѣдникомъ престола одного изъ братьевъ Драги. Для противодѣйствія этому плану Вунчъ долженъ былъ погрозить отставкой. Король уступилъ, но съ этихъ поръ сталъ вновь искать опоры въ либералахъ и напреднякахъ. Положеніе министерства было въ это время особенно затруднительно, вслѣдствіе запутанности финансовъ. Ему удалось заключить во Франціи 5% заемъ въ 60 милл. франковъ, но скупщина сначала отвергла этотъ заемъ, какъ отяготительный (май 1902 г.) и только черезъ нѣсколько мѣсяцевъ согласилась на него. Непопулярный заемъ пошатнулъ положеніе кабинета въ скуп-

щинѣ; воспользовавшись этимъ, король далъ ему отставку и замѣнилъ его министерствомъ напредняка Велимировича (октябрь 1902 г.), а черезъ мѣсяць—министерствомъ генерала Зинзара Марковича, чловѣка стоявшаго вне партій, но являвшагося однимъ изъ приближенныхъ Милана. 25 марта 1903 г. король произвелъ новый переворотъ: онъ выпустилъ прокламацію, въ которой говорилось, что сенатъ и скупщина, дѣйствующіе на основаніи новой конституціи (имъ самимъ октроированной за 2 года передъ тѣмъ), создали законы, оказавшіеся нецѣлесообразными; чтобы даровать отечеству спокойствіе, силу и порядокъ, король отмѣняетъ конституцію 6 апр. 1901 г. и объявляетъ полномочія сенаторовъ и членовъ скупщины недействительными. Законъ о печати, законъ о выборахъ и законъ объ общинномъ самоуправленіи отмѣняются и замѣняются другими. Вслѣдъ за этимъ на мѣсто сенаторовъ-радикаловъ были назначены новые сенаторы изъ либераловъ и напредняковъ, смѣнены судьи-радикалы и замѣнены сторонниками короля. Въ тотъ же самый день новой прокламаціей конституція 6 апрѣля 1901 г. была вновь восстановлена. Министерство генерала Зинзара Марковича осталось у власти; только одинъ министръ иностранныхъ дѣлъ Логаничъ вышелъ въ отставку и замѣненъ Деничемъ. Въ маѣ произошли новые выборы. Изъ 216000 избирателей голосовали 186000; за правительственныхъ кандидатовъ голосовали 182000 чел., за оппозицію—только 3400. Въ скупщину избраны 71 либераль, 29 напредняковъ и 30 радикаловъ. Въ дѣйствительности выборы были сплошною фальсификаціею; истинное настроеніе населенія было совсемъ иное. Въ арміи, часть которой была недовольна бракомъ короля, удаленіемъ Милана, поведеніемъ Луньевицей и всею политикой правительства, образовался заговоръ. 29 мая въ конякъ ворвалось нѣсколько офицеровъ-заговорщиковъ; король и королева были убиты заговорщиками (Доп. I, 77). Заговорщики, при полномъ спокойствіи населенія, захватили временно власть и передали ее Аввакумовичу, вождю либераловъ. Онъ сформировалъ кабинетъ изъ либераловъ, напредняковъ и радикаловъ. 2 іюня собралась прежняя скупщина, вмѣстѣ съ сенатомъ. Выслушавъ объясненія правительства, сенатъ и скупщина приняли резолюцію, въ которой съ восторгомъ привѣтствовали новое положеніе вещей и выразили благодарность арміи и правительству Аввакумовича. Вслѣдъ затѣмъ они единогласно избрали королемъ принца Петра Карагеоргиевича (см. Доп. II, 405). 11 іюня король Петръ I-й въѣхалъ въ Бѣлградъ. Изъ всѣхъ представителей иностранныхъ державъ ему представились только представители Россіи и Австро-Венгріи; но объ эти державы, какъ и всѣ другія, высказали желаніе, чтобы участники убійства Александра и Драги были если не наказаны, то, по крайней мѣрѣ, удалены съ тѣхъ мѣстъ, которыя они занимали на государственной службѣ. Король, однако, не былъ въ силахъ исполнить это желаніе. Въ арміи, рядомъ съ врагами Александра, была партія его сторонниковъ, не скрывавшихъ нена-

вести къ заговорщикамъ и громко требовавшихъ ихъ наказанія. За это требование многіе офицеры были приговорены къ тюремному заключенію. Выборы въ скупщину, въ сентябрѣ 1903 г., дали въ результатъ: 15 либераловъ, 79 радикаловъ (иначе старорадикаловъ, т. е. умѣренныхъ радикаловъ), 65 независимыхъ радикаловъ (т. е. крайнихъ) и 1 социалиста. 23 сент. былъ образованъ кабинетъ изъ умѣренныхъ радикаловъ; во главѣ его сталъ генералъ Саванъ Груичъ; Андра Николитчъ получилъ портфель иностранныхъ дѣлъ, Люба Стояновичъ—портфель народнаго просвѣщенія. Въ декабрѣ 1903 г. посланники всѣхъ державъ, за исключеніемъ французскаго и греческаго, покинули Бѣлградъ въ виду нежеланія или безсилія правительства принять какія-либо мѣры противъ участниковъ заговора. Французскій посланникъ, оставшійся въ Бѣлградѣ, сдѣлался предметомъ шумныхъ народныхъ овацій. Въ началѣ 1904 г. бывшіе заговорщики были, болѣею частью, удалены съ видныхъ постовъ въ Бѣлградѣ и назначены на различныя должности въ провинціи; многіе другіе уволены въ почетную отставку. Сначала Россія, немедленно за нею Австрія, а затѣмъ постепенно и другія державы — кромѣ Великобританіи — рѣшили примириться съ новымъ режимомъ въ Сербіи, и ихъ дипломатическіе представители вернулись въ Бѣлградъ. Въ февралѣ 1904 г. портфель иностр. дѣлъ получилъ Пашичъ, который сталъ наиболее видною фигурой въ кабинетѣ. Въ сент. король былъ торжественно коронованъ на царство митрополитомъ сербскимъ. Въ дек. кабинетъ Груича былъ замѣненъ кабинетомъ Пашича, однороднымъ, умѣренно-радикальнымъ. Финансовыя затрудненія заставили его выйти въ отставку (въ маѣ 1905 г.) и уступить мѣсто кабинету съ преобладаніемъ независимыхъ радикаловъ, подъ предѣлительствомъ Любы Стояновича. Новые выборы въ скупщину въ июлѣ 1905 г. дали 80 мѣстъ крайнимъ радикаламъ, 55 умѣреннымъ радикаламъ, 15 националистамъ, 3 либераламъ, 4 напреднякамъ, 1 крестьянской партіи, 2 социаль-демократамъ. Кабинетъ былъ тотчасъ же преобразованъ и составленъ только изъ независимыхъ радикаловъ (премьеромъ остался Стояновичъ). Онъ проводилъ идею объединенія балканскихъ народовъ въ одну федерацію и стремился къ сближенію съ Болгаріей. Въ видахъ восстановленія дипломатическихъ отношеній съ Великобританіей кабинетъ лишилъ Аввакумовича и Иенчица, на которыхъ тяготѣло сильное подозрѣніе въ участіи въ заговорѣ, званія государственныхъ министровъ. Въ июлѣ 1905 г. заключенъ былъ торговый договоръ съ Болгаріей, предусматривавшій объединеніе монетной системы, введеніе русскаго алфавита въ телеграфныхъ сношеніяхъ между Болгаріей и С. (нынѣ телеграммы между ними, какъ вообще въ международномъ телеграфномъ сообщеніи, принимаются лишь написаннымъ латинскимъ шрифтомъ, хотя письменный языкъ обоихъ государствъ пользуется русскимъ шрифтомъ), и полное таможенное объединеніе, начиная съ 1907 г. Въ янв. 1906 г. этотъ договоръ былъ внесенъ въ скупщину, и встрѣченъ тамъ очень сочувственно.

Противъ него возбудила протестъ Австро-Венгія, находя, что онъ задѣваетъ ея торговые интересы, и грозя репрессіями. С. не согласилась взять назадъ договора, и 10 янв. 1906 г. между обоими государствами началась таможенная война. Австрія, подъ предлогомъ ящра на сербскомъ скотѣ, закрыла границу не только для ввоза его въ Австрію, но и для транзита; С. отвѣтила соотвѣственными мѣропріятіями; переговоры о торговомъ договорѣ были прерваны. Въ результатъ—здорожаніе пищевыхъ продуктовъ по обѣ стороны границы и взрывъ австрофобскихъ чувствъ въ С. и Болгаріи. Такъ какъ король Петръ явно стремился къ сближенію съ Австріей, то народное недовольство направилось и противъ него, и одно время его паденіе казалось неизбежнымъ. Россія поддерживала Австрію, вслѣдствіе чего потеряла въ С. значительную долю своего престожа. Въ концѣ концовъ м-ство Стояновича пошло на уступки и заявило Австріи, что оно согласно на требуемыя ею измѣненія въ договорѣ. 10 февраля таможенная война прекратилась; договоръ пересмотрѣнъ и принятъ въ измѣненномъ видѣ, послѣ чего въ немъ остались только второстепенныя взаимныя облегченія въ торговыхъ сношеніяхъ. Скупщина, хотя и не охотно, одобрила образъ дѣйствій правительства. Были возобновлены переговоры съ Австріей о торговомъ договорѣ, но отношенія съ нею осложнились новымъ конфликтомъ. Правительство, нуждаясь въ перевооруженіи своей арміи, рѣшило заказать новыя орудія заводу Круппа; Австрія потребовала передачи заказовъ ея заводчикамъ. Въ концѣ февр. 1906 г. кабинетъ Стояновича палъ жертвою конфликта съ Австріей и своей уступчивости по отношенію къ ней, и 1 марта 1906 г. власть перешла къ кабинету Груича (умѣренный радикалъ). Не смотря на личную близость новаго министерства къ царевичамъ (въ числѣ которыхъ были два сына Груича), м-ство составило указъ объ увольненіи всѣхъ лицъ, на которыхъ тяготѣло обвиненіе въ царевичствѣ. Король отказался его подписать. М-ство подало въ отставку и получило ее. 17 апр. былъ сформированъ кабинетъ Николы Пашича (тоже умѣренный радикалъ), съ завѣдомымъ сторонникомъ партіи царевичей, ген. Путникомъ, въ должности военнаго министра. Военные суды карали всякую похвалу павшему королю или его отцу Милану; за помѣщеніе портрета Милана въ офицерскомъ клубѣ виновныхъ приговаривали къ 5 мѣсяцамъ тюрьмы. Въ то же время м-ство въ маѣ 1906 г. уволило со службы, съ полной пенсіей (на которой настоялъ король), пятерыхъ видныхъ царевичей, въ томъ числѣ полковника Машина. Въ июлѣ 1906 г. произошли новые выборы въ скупщину. Результатъ ихъ: 1 социалистъ, 48 независимыхъ радикаловъ, 90 радикаловъ, 16 националистовъ (либераловъ), 5 напредняковъ. Кабинетъ Пашича успѣлъ закончить дѣло примиренія съ Великобританіей, и въ авг. 1906 г. въ Бѣлградъ пріѣхалъ англійскій посланникъ; за то отношенія съ Австріей вновь сдѣлались натянутыми. М-ство передало заказы орудій заводу Шнейдера въ Кресо (во Франціи).

Литература. Kunz, «Der serbisch-bulgarische Krieg 1885» (Берл., 1901); Guido Cora, «Contribuzione alla etnografia della Croazia e della S.» (Неаполь, 1903); его же, «Fra gli slavi meridionali» (Римъ, 1904); Mary Durban, «Through the land of the Serb» (Л., 1904); его же, «The burden of the Balkans» (Л., 1905); C-te A. Gubernatis, «La S. et les Serbes» (П., 1898); F. Kanitz, «Das Königreich Serbien und das Serbenvolk von der Römerzeit bis zur Gegenwart» (Лпц., 1904); J. Malat, «La S. contemporaine» (П., 1902); E. L. Mijatowitch, «Serbian folk-lore» (Лонд., 1899); H. Vivian, «Servia, the poor man's paradise» (Л., 1897); его же, «The servian tragedy» (Л., 1904).

В. В.—ст.

Сербский (Владимиръ Петровичъ) — психиатръ, род. въ 1858 г. Въ 1880 г. окончилъ курсъ на естественномъ отдѣленіи физико-математич. фак. москов. унив. Послѣ этого поступилъ на 3-й курсъ медицинскаго факультета моск. унив., который окончилъ въ 1883 г. Съ янв. 1885 по сент. 1887 г. заведывалъ лѣчебницей для душевно-больныхъ въ Тамбовѣ, при чемъ былъ командированъ тамбовскимъ губернскимъ земствомъ за границу для научныхъ занятій и осмотра психиатр. лѣчебныхъ заведеній; затѣмъ былъ избранъ факультетомъ на должность старшаго ассистента психиатрической клиники москов. унив. имени А. А. Морозова. Въ 1891 г. защитилъ диссертацию на степень доктора медицины: «Формы психическаго расстройства, описываемыя подъ именемъ кататоніи», а въ 1892 г. получилъ званіе приват-доцента. Въ 1902 г. былъ назначенъ экстраординарнымъ профессоромъ и директоромъ психиатрической клиники. Состоитъ товарищемъ предѣдателя общества невропатологовъ и психиатровъ при московскомъ университетѣ и товарищемъ предѣдателя московскаго психологическаго общества. Въ 1905 г. былъ избранъ предѣдателемъ 2-го сѣзда отечественныхъ психиатровъ въ г. Кіевѣ. Главнѣйшіе труды: «Отчетъ объ осмотрѣ психиатрическихъ заведеній въ Австріи, Швейцаріи, Франціи, Германіи и Россіи, представленный тамбовской губ. земской управѣ» (Тамбовъ, 1886); «Отчетъ о состояніи лѣчебницы для душевно-больныхъ при тамбовской земской больницѣ» (1886); «Объ острыхъ формахъ умопомѣшательства» («Медн. Обзор.», 1891, № 3); «Обзоръ отчетовъ о состояніи заведеній для душевнобольныхъ въ Россіи за 1890—1900 гг.» («Мед. Обзор.», 1893—1902 гг.); «По поводу проекта организаціи земскаго леченія о душевнобольныхъ московскаго губернскаго земства» (М., 1893); «Преподаваніе психіатріи для юристовъ» («Сборникъ Правовѣднія», 1893); «О судебно-психиатрической экспертизѣ» («Труды V сѣзда Общ. Русск. Вр. въ память Н. И. Пирогова»); «Судебная психопатология» (вып. I и II, Москва, 1896—1900); «Объ условіяхъ помѣщенія душевно-больныхъ, совершившихъ преступленія, въ психиатрическую больницу по опредѣленію суда и освобожденія ихъ. Международныи союзъ криминалистовъ. Русская группа» («Журн. Минист. Юстиціи», февр. 1901 г.); «Къ вопросу о раннемъ слабоуміи (Dementia

praecox)» («Журналъ имени С. С. Корсакова», кн. 1—2, 1902); «Продолжительность, теченіе и исходы душевныхъ болѣзней» (ib., 1906, кн. 3); «Распознаваніе душевныхъ болѣзней» (ib., 1906, кн. 4 и 5); «Руководство къ изученію душевныхъ болѣзней» (М., 1906).

Сербъ (Адольфъ и Іосифъ)—чешскіе писатели: см. Србъ.

Серваезъ (Францъ Servaes)—нѣмецкій писатель (род. въ 1862 г.), авторитетный художественный критикъ вѣнской «Neue Freie Presse», авторъ многочисленныхъ этюдовъ, собраний, между прочимъ, въ «Präudien» (1899) и «Gählungen» (1898).

***Сервера и Топете** (Паскаль донъ Servera y Topete)—испанскій адмиралъ. Послѣ окончанія войны и освобожденія изъ плѣна, вернулся на родину, гдѣ былъ преданъ военному суду за сдачу въ плѣнъ, но оправданъ.

***Сергиевъ** (Іоаннъ Ильичъ)—писатель, протоіерей. Главные его новѣйшіе труды: «О блаженствахъ евангельскихъ» (СПб., 1896); «Правда о Богѣ, мірѣ и человѣкѣ» (Крошштатъ, 1899); «Богосознаніе и самопознаніе, приобретаемыя изъ опыта» (СПб., 1900); «Благотѣльныя мысли о небесномъ и земномъ» (ib., 1901); «Христіанская философія» (ib., 1902); «Созерцанія и чувства христіанской души» (ib., 1905); «Мысли христіанина» (ib., 1905).

Сергіи—препод. печерскій XIII вѣка; называется «послушливымъ». Моги его въ Антоніевой пещерѣ. Память 7 октября.

***Сергіи** (въ мірѣ Іоаннъ Александровичъ Спасскій)—архіепископъ владимірскій и суздальскій, духовный писатель; ум. въ 1904 г. Его послѣдніе труды: «Св. Андрей Христа ради юродивый и праздникъ Покрова Пресв. Богородицы» (СПб., 1898); «Св. Симонъ, епископъ владимірскій и суздальскій» (Владиміръ, 1899); «Древнѣйшій восточный мѣсяцесловъ» (СПб., 1900); «Русская литература объ иконахъ Пресв. Богородицы въ XIX в.» (ib., 1900). См. В. С., «Высокопресв. С., архіепископъ владимірскій» («Церковныя Вѣдомости», 1904, № 48); А. Спасскій, «Памяти высокопресв. С., архіепископа владимірскаго» («Богословскій Вѣстникъ», 1905, № 1).

Сергіи (въ мірѣ Сергій Алексѣевичъ Тихомировъ, род. въ 1871 г.)—писатель, епископъ ямбургскій, викарій спб. епархіи, ректоръ спб. духовной академіи, въ которой и учился. Главные его труды: «Черты церковно-приходскаго и монастырскаго быта въ писцово-вой книгѣ Водской пятны 1500 г. (въ связи съ общими условіями жизни)» (СПб., 1905, магист. диссерт.); «Карты Водской пятны и ея погостовъ въ 1500 г.» (ib., 1905); «Подъ впечатлѣніями жизни» (СПб., 1902); «Письма изъ Сарова, 13—22 іюля 1903 года» (СПб., 1903).

***Сергіи** (въ мірѣ Александръ Алексѣевичъ Серафимовъ)—епископъ астраханскій и енотаевскій; ум. въ 1902 г. «Сборникъ сочиненій» его (ч. II) вышелъ въ 1901 г. (Астрахань).

***Сергіи** (Странгородскій)—архіепископъ финляндскій и Выборгскій; съ 1901 по 1905 г. былъ ректоромъ спб. духовной академіи. Его новѣйшіе труды: «О нравственности

вообще» (СПб., 1900); «Законъ Божій, написанный въ сердцахъ человека» (СПб., 1901); «По Японіи. Записки миссіонера» (Сергійевъ-Посадъ, 1903); «Слова и рчи. 1901—1905 гг.» (СПб., 1905).

***Сергей Александровичъ**—великий князь; ум. въ 1905 г.

Сердечникъ—см. Литейное производство и Трубы металлическія.

Сердцевинная трубка.—Вдающийся въ сердцевину внутренней части древесины сосудисто-волокнистыхъ пучковъ именуется сердцевинной трубкой.

Сердцевинный повтореніи—мало употребительный терминъ, синонимъ «сердцевинныхъ пятенъ» (см.), переводъ нѣмецкаго «Markwiederholung».

Сердцевинный пятна или *сердцевинныя повторенія*.—Въ древесинѣ нѣкоторые древесныхъ породы, особенно часто у ольхи, рябины, на поперечныхъ разрѣзахъ нетрудно замѣтить бурныя пятна по большей части полулунной формы. Продольные разрѣзы показываютъ, что эти пятна представляютъ изъ себя разрѣзы длинныхъ, тянущихся на цѣлые футы, прослоекъ паренхимной ткани. По сходству этой ткани съ тканью сердцевинныя они и получили свое названіе. С. пятна тянутся по большей части параллельно другъ другу вдоль ствола, хотя могутъ также изгибаться и взаимно пересѣкаться другъ друга. Во многихъ случаяхъ доказано (у ивы, рябины, березовыхъ), что С. пятна представляютъ изъ себя выполненные новыми клетками ходы, продѣланные личинками насѣкомыхъ.

Сердце электрохимическое—см. Электрохимія (XL, 607).

Серебряникъ (Василій Константиновичъ, род. въ 1868 г.)—писатель, священникъ, воспитанникъ кievской духовной академіи. Главные его труды: «Кievская академія съ половины XVIII вѣка до преобразования ея въ 1819 г.» (Кievъ, 1897) и «Къ бытовому исторіи кievской акад. XVIII вѣка».

Серебрение—см. Гальванопластика.

Серебро сурьмянистое—см. Сурьма (XXXII, 114).

Серебрянскій (Николай Ильичъ, род. въ 1871 г.)—писатель, воспитанникъ московской духовной академіи. Главные его труды: «Къ вопросу объ изученіи псковскихъ древностей во второй половинѣ XIX в.» (Псковъ, 1902); «Монастырскій уставъ препод. Евфросина псковскаго» (ib., 1902); «О редакціяхъ житія препод. Саввы Крыпецакаго» (СПб., 1903); «О редакціяхъ житія преподобнаго Никандра псковскаго» (ib., 1904); «Житіе препод. Серапіона псковскаго» (Псковъ, 1906); «Житіе препод. Евфросина псковскаго» (ib., 1906).

***Середонинъ** (Сергей Михайловичъ)—историкъ; состоялъ профессоромъ русской исторіи въ Имп. историко-филологическомъ институтѣ.

Середынскій (Владиславъ Seredyński)—польскій историкъ (1841—1894). Главныя его работы: «Grzegorz z Sanoka, acybiskup lwowski» (1867), «Pedagogika w zarysie» (1868), «Akademija umiejetności w Krakowie»

(1871), «Andrzeja Morsztyna niewydane pozycje» (1874), «Trzy zabytki języka polskiego z XV w.» (1877), «Zasady logiki i dydaktyki» (1880), «Jana z Wilomowic Gawińskiego pisma pozostałe» (1882).

Серикионъ—см. Серицинь.

Серицитъ—зеленоватая разновидность калиевой слюды съ шелковымъ блескомъ, нѣсколько напоминающая талькъ. Встрѣчается въ такъ наз. «серицитовыхъ сланджахъ» (напр. въ Таунусѣ).

Сермонета (Онорато Саѣтани, герцогъ Sermoneta)—итальянскій политическій дѣятель. Род. въ 1842 г.; долго состоялъ членомъ палаты депутатовъ, принадлежа къ правой. Въ 1896 г. вступилъ въ кабинетъ Рудини министромъ иностр. дѣлъ, но уже въ июлѣ 1896 г., при новомъ преобразованіи кабинета, вышелъ изъ него. Съ 1900 г. сенаторъ. Имѣетъ большія заслуги, какъ предсѣдатель римскаго географическаго общества и римской филармонической академіи. В. В.—67.

Сероза (serosa)—оболочка, появляющаяся при образованіи амниона путемъ складокъ и притомъ не только у позвоночныхъ, но и у другихъ животныхъ, имѣющихъ амнионъ. Наружная стѣнка амниотической складки, срастающаяся съ таковой другой складкой, образуетъ С., а внутренняя стѣнка ихъ—амнионъ. При образованіи послѣдняго путемъ деламинации С. не образуется.

Серповидный отростокъ (processus falciformis) находится въ глазу рыбы и образуется вслѣдствіе того, что около мѣста вхожденія нерва сосудистая оболочка вдается въ заднюю камеру, вращаясь въ нее тогда, когда хоріональная шель еще не заросла. Этотъ вростъ сосудистой оболочки содержитъ сосуды, нервы и мышцы, а его расширенный внутренний конецъ (sacculus Halleri) представляетъ собой не что иное, какъ ретракторъ хрусталика, ибо, прикрѣпляясь къ сумкѣ хрусталика, онъ при сокращеніи тащить послѣдній по направленію книзу, вовнутрь и къзади. Къ верхнему краю хрусталика прикрѣпляется эластическая связка (lig. suspensorium), подтягивающая глазъ вверхъ и отчасти являющаяся антагонистомъ ретрактора. Движеніе хрусталика внизъ уничтожается, такимъ образомъ, противодействіемъ этой связки, а потому ретракторъ можетъ перемѣщать хрусталикъ, главнымъ образомъ, къзади и отчасти вовнутрь, т. е. по направленію къ срединной линіи. Глазъ рыбы при спокойномъ состояніи приспособленъ къ зрѣнію на близкомъ разстояніи, а при зрѣніи вдаль хрусталикъ придвигается къ ретинѣ благодаря указанному приспособленію. У двудышащихъ рыбъ нѣтъ серповиднаго отростка и хрусталикъ не перемѣщается. Такимъ образомъ у рыбъ аккомодация достигается не измѣненіемъ формы хрусталика, а его перемѣщеніемъ. В. М. Ш.

Серрогаструла—такая форма гастролы, при которой полость ея настолько сжата и уменьшена въ размѣрахъ, что внутренніе концы выступающихъ эту полость эндотермическихъ клетокъ болѣе или менѣе тѣсно соприкасаются. С. свойственна млекопитающимъ и др.

Сертюрнеръ (Фридрихъ-Вильгельмъ)—вѣд. химикъ (1783—1841). Будучи аптекаремъ, приобрѣлъ степень доктора философіи въ Эймбекѣ, затѣмъ въ Гамельнѣ. Извѣстенъ изслѣдованіями опіума, въ которомъ нашелъ впервые морфинъ и меконовую кислоту. Его работы: «Chem. Bemerk. über die Mekonsäure im Opium etc.» (1805); «Charakteristik der Säure im Opium und Verfertigung elastischer Röhren» (1817); «Darst. der reinen Mohnsäure nebst einer chem. Unters. des Opiums etc.» (1805); «Ueber das Opium und dessen krystallisirbare Substanz» (1811); «Ueber das Morphinum, eine neue salzfähige Grundlage, u. die Mekonsäure, als Hauptbestandtheil des Opiums» (1817); «Ueber eins der fürchterlichsten Gifte der Pflanzenwelt etc.» (1817); «Bemerk. zu Robiquet's Abhandl. üb. das Opium etc.» (1818); «Ueber die Verbindungen der Säuren mit bas. u. indiff. Subst.» (1818) и мн. друг.; отд. изданы: «Kurze Darstellung einiger Erfahrungen über Elementar-Attraction, etc.» (1820); «Sistem der chem. Physik oder Entdeckungen und Berichtigungen im Gebiete der Chemie und Physik» (2 т., 1820—22); «Annalen für das Universalsystem der Elemente oder der neuesten Entdeckungen in der Physik, Heilkunde und Chemie» (3 т., 1826—29). П. Гр.

Серум-казениъ—см. Серум-альбуминъ.

Серулла—см. Серулла.

Сетеде (Хельми)—молодая финская писательница, жена проф. С. Ея повѣсти «Kansan Seassa» (1902; «Среди народа»), особенно «Surunlapsi» (1905, «Дитя скорби») и «Mennyt päivät» (1906, «Минушіе дни»), при крайней сложности содержания, отличаются глубокимъ психологическимъ анализомъ и свидѣтельствуютъ о большомъ литературномъ талантѣ. Онѣ имѣли огромный успѣхъ и переведены на шведскій языкъ.

Сетеде (Emil Nestor)—извѣстный финляндскій филологъ (род. въ 1864 г.), профессоръ финскаго яз. и литер. въ гельсингфорскомъ университетѣ. Главные его труды: «Zur Geschichte der Tempus und Modusstambildung in den finnisch-ugrischen Sprachen» (1887, доктор. диссерт.); «Yhteissuomalaisten kluksilien historia» (1890; проф. дисс.—исторія финской фонетики); «Zur finnisch-ugrischen Lautlehre» (1903); «Kullervo—Hamlet» (1904—5); нѣсколько очень распространенныхъ въ Финляндіи учебниковъ фин. яз. Видный членъ младофенноманской партіи, С. принимаетъ участіе и въ сеймовой работѣ.

Сибелиусъ (Жанъ)—извѣстный финляндскій композиторъ (род. въ 1865 г.). Музыкальное образование получилъ, главнымъ образомъ, въ гельсингфорскомъ музыкальномъ институтѣ. Произведенія С. исполняются вездѣ и въ Россіи. Вдохновеніе С. черпаетъ въ родной природѣ и народной поэзіи («Калевала»). Главные его произведенія: «Sinfoni № 1 e-moll» (1899); «Sinfoni № 2 D-dur» (1902); «Kullervo», симфон. поэма для оркестра, соло и хора (1892); «Lemminkäinen», симфон. поэма для оркестра; «Ouverture E-dur» (1891); «Ouverture a-moll» (1902); музыка къ пьесѣ А. Паула «Kung Kristian II» (1898);

«Atenagnes Sång» («Пѣсня аэнианъ», хоръ мальчиковъ и оркестръ, 1897).

Сибирская желѣзная дорога. Въ 1900 г. было открыто правильное движеніе на Забайкальской дорогѣ (1036 вер.), на Иркутскъ-Вайкальской вѣтви (64 вер.) и на Никольской вѣтви отъ Уссурийской жел. дороги къ Китайской границѣ (до Гродекова, 92 вер.), всего 1192 вер. Въ этомъ же году была окончена постройка парома-ледокола, начавшаго совершать съ апрѣля мѣсяца того же года правильные рейсы черезъ озеро Байкаль. Въ 1901 г. открыто движеніе на Кайдаловской вѣтви Забайкальской дор. (321 вер.). Въ 1903 г. открыто движеніе на остальныхъ 12 вер. Никольской вѣтки (Гродеково-Пограничная), соединившей черезъ посредство Китайской Восточной жел. дороги, открытой съ 1 июля того же года для правильного движенія (Доп. I, 911), Уссурийскую жел. дор. съ остальной частью Сибирскаго пути. Въ 1904 г. открыто правильное движеніе на уч. Мысовая—Танхой (54 вер.) Кругобайкальской дороги и временное движеніе на остальной части этой дороги (Танхой—Байкаль), а съ 1905 г.—и правильное движеніе на этой части (190 вер.). Кругобайкальская линія, по количеству и трудности работъ на ея сравнительно короткомъ разстояніи, превосходить всѣ выстроенные до вѣстоющаго времени въ Россіи рельсовые пути. Трудность постройки увеличивалась тѣмъ, что работы производились почти въ неурядчивой мѣстности, по скалистымъ обрывамъ, нависшимъ надъ озеромъ Байкаломъ, при суровомъ климатѣ и при возможности сообщенія по озеру лишь въ тихую погоду. Особенностью этой линіи по сравненію со всѣми другими участками С. магистрали является устройство 33 тоннелей, а также подпорныхъ стѣнокъ на цементномъ растворѣ, виадуковъ и аквадуковъ. Все это чрезвычайно увеличило цѣнность постройки Кругобайкальской дор., обобщеннейшей по раздѣлочной вѣдомости 1902 г. въ 212431 рубль на версту. Съ постройкой этой дороги, сданной для эксплуатаціи Забайкальской дорогѣ, открылось непрерывное желѣзнодорожное сообщеніе на всемъ протяженіи Великаго С. пути, составляющемъ къ 1 января 1906 г. 5646 вер., не считая Китайской Вост. дороги (линія Маньчжурія—Харбинъ—Пограничная, 1389 вер.); сверхъ того вѣтвей общаго пользованія 33 вер. Въ составъ пути входятъ три самостоятельныя дороги: Сибирская (3137 вер.), Забайкальская (1679 вер.) и Уссурийская (830 вер.); послѣдняя съ 1 августа 1906 г. сдана временно въ эксплуатацію обществу Китайской Восточной жел. дороги. Общая стоимость сооруженія С. пути къ 1 января 1905 г. опредѣлилась въ 385 милл. руб., что составляетъ на версту 70188 руб. Въ частности на Сибирскую дорогу приходится 203 милл., Забайкальскую—128 милл. (кроме Кругобайкальскаго уч., стоимость коего, по предварительнымъ свѣдѣніямъ—63 милл. руб.), Уссурийскую—54 милл. Съ завершеніемъ постройки С. дороги провѣздъ отъ Москвы до Владивостока (8122 вер.) совершается въ скорыхъ поездахъ въ 12 сут. 13 часовъ и стоитъ во

II классѣ около 169 руб. 18 ноября 1904 года состоялось Высочайшее повелѣніе объ укладкѣ 2-го пути въ горныхъ участкахъ С. магистрали. На эти работы отпущено по смѣтѣ 1905 г. 10 милл. руб. Указомъ 15 декабря 1905 г. комитетъ С. желѣзной дороги упраздненъ. Сооруженіе С. пути послужило поводомъ для постройки или проектированія цѣлага ряда новыхъ желѣзнодорожныхъ путей, имѣющихъ цѣлью облегчить выходъ сибирскимъ грузамъ въ Европейскую Россію или предназначенныхъ служить питательными и подъѣздными путями къ С. магистрали. Къ числу первыхъ дорогъ относятся, кромѣ Пермь - Котласской, Сѣверная жел. дорога отъ С.-Петербурга до Вятки (въ 1906 г. открыта для правильнаго или временнаго движенія) и Пермь-Екатеринбургская жел. дорога (строится). Изъ числа проектированныхъ питательныхъ путей наиболее серьезное экономическое значеніе представляетъ Туркестано-Сибирская жел. дорога. Послѣ окончанія войны съ Японіей, повлекшей за собой уступку послѣдней южной части Кит. Восточной жел. дороги, вновь поднятъ вопросъ о постройкѣ Амурской желѣзной дороги (около 1760 вер.), въ видахъ соединенія Хабаровска съ С. магистралью рельсовымъ путемъ, пролегающимъ сплошь по русской территоріи; предпринятія съ этою цѣлью изысканія должны быть закончены въ 1907 г. и лѣтомъ того же года намѣчена постройка головного участка Амурской дор. отъ Срѣтенска до станицы Покровской на Амурѣ. Главнѣйшіе результаты эксплуатаціи С. желѣзной дороги въ 1899—1904 гг. представляются въ слѣдующихъ цифрахъ:

	Перевезено пассажировъ (тысячъ).	Перевезено грузовъ (милл. пуд.).
1899 г.	1418	152,4
1900 »	1994	186,0
1901 »	2066	219,6
1902 »	2443	256,4
1903 »	2781	289,5
1904 »	4314	215,7

	Валовой доходъ (миллионы рублей).	Расходъ.	Дефицитъ.
1899 г.	16,7	19,7	3,0
1900 »	20,6	25,1	4,5
1901 »	27,4	35,1	7,7
1902 »	30,5	39,4	8,9
1903 »	33,5	43,1	9,6
1904 »	29,2	66,3	37,1

По мѣрѣ расширенія сѣти и развитія движенія росъ и дефицитъ, особенно увеличившійся вслѣдствіе войны съ Японіей, вызвавшей сокращеніе грузового движенія и возвышеніе расходовъ. Въ 1899 г. дефицитъ на версту составлялъ 786 руб., а въ 1904 г.—6792 руб. См. П. Н. Красновъ, «Сибирь подъ вліяніемъ рельсоваго пути» (изд. мин-ва финансовъ, 1902); С. В. Саблеръ и И. В. Сосновскій, «С. желѣзная дорога въ ея прошломъ и настоящемъ» (изд. канцеляріи комитета министровъ, 1903); «Статистическій сборникъ мин-ства

путей сообщенія» за 1899—1904 гг.; «Обзоръ дѣятельности мин-ства путей сообщенія за десятилѣтіе 1895—1904 гг.» (1906).

Сибирскіе армейскіе корпуса: 1-ый образованъ въ 1900 г. изъ войскъ Южно-Уссурійскаго отдѣла; 2-ой—въ томъ же году; 3-й въ 1904 г.

***Сибирцевъ** (Николай Михайловичъ)—почвовѣдъ, профессоръ ново-александрійскаго института сел. хоз. и лѣсов. Умеръ въ 1900 г. Ср. статьи І. Баракова, П. Глинки, Н. Богословскаго, А. Фортунатова, К. Мацѣвича, А. Ферхтмина и П. Отоцкаго, посвященныя памяти С. въ журн. «Почвовѣдніе», 1900, № 4; тамъ же помѣщенъ списокъ научныхъ работъ С.

***Сибиряковъ** (Иннокентій Михайловичъ)—извѣстный благотворитель: ум. въ 1901 г.

Сивинскій (Эдуардъ Siwiński)—польскій филологъ (1831—1897). Главный его трудъ: «Lecya wstępna literatury polskiej oraz lit. rosyjskiej ze względu na slawi-ańską» (1864).

Сигристъ (Викторъ Фердинандовичъ)—діагностъ и бальнеологъ, род. въ 1856 г. По окончаніи курса въ военно-медицинской академіи работалъ въ клиникѣ проф. В. А. Манасина, а въ 1887 г. получилъ званіе приватъ-доцента и сталъ читать въ медицинской академіи лекціи по внутреннимъ болѣзнямъ и бальнеологіи. Въ 1898 г. С. вмѣстѣ съ другими лицами организовалъ въ СПб. 1-й всероссійскій бальнеологическій съѣздъ, а въ 1903 г. былъ предсѣдателемъ 2-го такого же съѣзда въ Пятигорскѣ. Напеч.: «Матеріалы къ вопросу о значеніи бронхіальныхъ кровотоchenій въ этиологіи легочныхъ заболѣваній» (СПб., 1884); «Современное ученіе о легочной чахоткѣ» (СПб., 1892) и др.

Сидеринная желть—см. Желтыя краски.

Сидеритъ—железный шпатель FeCO₃.

Сидеролитъ—см. Терралитъ (доп.).

Сидоровъ (Анатолій Ивановичъ)—род. въ 1866 г.; окончилъ курсъ въ москов. университетѣ по физико-математическому факультету и московскаго технического училища. Въ 1897 г. назначенъ адъюнктомъ-профессоромъ по кафедрѣ построенія машинъ въ московск. техн. училищѣ, а въ 1899 г.— профессоромъ тамъ же. Напеч.: «Плоскіе регуляторы быстродвижныхъ машинъ» (регуляторы въ маховикѣ), гдѣ далъ впервые способъ расчета этихъ регуляторовъ; «Конспектъ курса построенія паровыхъ машинъ». Съ 1897 г. занятъ разработкой и изданіемъ атласа конструктивныхъ чертежей деталей машинъ. Сотрудничалъ въ журналахъ «Технической сборникъ», «Вѣстникъ Промышленности» и «Бюллетени Политехническаго Общества».

Сивардъ (Михаилъ Михайловичъ)—русскій композиторъ и скрипачъ (род. въ 1868 г.). Написалъ нѣсколько оркестровыхъ и камерныхъ пьесъ.

Сивиноль—шикимоль: см. Сафроль.

***Сикорскій** (Иванъ Алексѣевичъ)—психіатръ, профессоръ душевныхъ и нервныхъ болѣзней въ кievскомъ унив. Его новѣйшіе труды: «Черты изъ психологіи славянъ» (Кіевъ,

1895); «Эпидемическія вольныя смерти и смертоубійства въ Терновскихъ хуторахъ (близъ Тирасполя). Психологическое изслѣдованіе» (ib., 1897); «Алкоголизмъ и питьевое дѣло» (ib., 1897); «Объ успѣхахъ медицины въ дѣлѣ охраненія высшихъ сторонъ здоровья» (ib., 1898); «О влияніи спиртныхъ напитковъ на здоровье и нравственность населенія Россіи» (ib., 1899); «Сборникъ научно-литературныхъ статей съ вопросамъ общественной психологии, воспитанія и нервно-психической гигиены» (въ 5 книгахъ, ib., 1900); «Всеобщая психология съ физиогномикой въ иллюстрированномъ изложеніи» (ib., 1905); «Психологическія основы воспитанія» (ib., 1905).

Свлады (Деизидерій Szyllágyi) — венгерскій политическій дѣятель (1840—1901). Былъ профессоромъ уголовного права въ будапештскомъ университетѣ. Въ палатѣ депутатовъ принадлежалъ сперва къ партіи Деака, но въ 1877 г. перешелъ въ оппозиціонную партію Анпони. Въ 1889 г. вступилъ въ кабинетъ Тиссы съ портфелемъ мин. юстиціи; сохранилъ его въ кабинетѣ Сапари и Векерле. Сильно содѣйствовалъ проведенію церковно-политич. законовъ, въ частности гражданскаго брака. Въ 1895 г. С. избранъ президентомъ палаты депутатовъ; отказался отъ этого званія 6 дек. 1898 г., когда кабинетъ Ванффи получилъ диктаторскія полномочія; вмѣстѣ съ тѣмъ С. вышелъ изъ либеральной партіи.

Силико-цептаны, С.-цептиловый спиртъ, С.-нонанъ, С.-нептанъ (кремній-тетраметилъ), **С.-пропионовая кислота** — см. Кремній (XVI, 640).

Силанъ (Петръ Иоанновичъ, род. въ 1834 г.) — духовный писатель, протоіерей. Главные его труды: «Жизнеописаніе св. Маріи Магдалины» (СПб., 1887); «Божественная литургія» (ib., 1900); «Православная исповѣдь или таинство покаянія» (ib., 1902); «Практическіе совѣты по преподаванію Закона Божія въ начальныхъ православныхъ школахъ» (ib., 1901); «Сборникъ школьныхъ бесѣдъ съ дѣтьми по Закону Божію» (ib., 1904).

Силуанъ — препод. печерскій, жившій въ XIV вѣкѣ; мощи его въ Θεодосіевой чещерѣ. Память 28 августа.

Сильванитъ (письменная руда) — минералъ состава $AuAg_2Ge_4$, хотя анализы даютъ нѣсколько различные результаты; содержитъ до 30% Au. Кристаллизуется въ моноклинческой системѣ. Цвѣтъ желтоватобѣлый до стальнотраго. Тв. = 1½, — 2. Уд. вѣсъ = 8,0—8,3. Встрѣчается въ трещинахъ трахитовыхъ горныхъ породъ Оффенбахи и Нагиага (Венгрія) въ видѣ дендритовидныхъ агрегатовъ, напоминающихъ письма. Представляетъ собой довольно богатую золотую руду.

Сильвела (донъ Франциско Silvela y Le Vielleuze) — испанскій политическій дѣятель (1843—1905). Былъ журналистомъ; въ 1869 г. избранъ въ кортесы, гдѣ скоро выделился въ рядахъ консервативной партіи. Въ революціонный періодъ (1872—74) онъ стоялъ издаи отъ политики; послѣ возстановленія монархіи былъ товарищемъ министра, потомъ министромъ внутр. дѣлъ въ кабинетахъ Кановаса и Мартинезъ Кампоса, министромъ юсти-

ціи въ кабинетѣ Посада де Геррера. Въ 1892 г. онъ разошелся съ вождемъ консервативной партіи Кановасомъ, котораго порицалъ за некорректные приемы борьбы, и образовалъ свою новоконсервативную партію. Послѣ убійства Кановаса (1897) эта партія снова соединилась со староконсерваторами въ единый консервативный союзъ, который и призналъ своимъ вождемъ С., какъ преемника Кановаса. Когда послѣ неудачной войны Испанія съ Сѣверо-Американскими Соедин. Штатами пало либеральное министерство Сагасты (1899), С. былъ призванъ стать во главѣ правительства съ задачей возродить Испанію. Онъ надавалъ много широковѣщательныхъ обѣщаній, но сдержать ихъ не смогъ. Въ особенності онъ не имѣлъ силъ сдержать партію клерикальную — главную причину несчастнаго положенія Испаніи. Онъ пытался въ назначеніяхъ на государственныя должности руководиться не партійными соображеніями, а пригодностью лицъ, но возбудилъ этимъ противъ себя часть своей же партіи. Въ окт. 1900 г. онъ вышелъ въ отставку, но въ 1902 г. вновь сформировалъ кабинетъ. Выборы въ кортесы въ мѣзъ 1903 г. дали ему большинство, но въ самомъ кабинетѣ произошелъ расколъ: изъ него вышелъ мин. фин. Виллаверде, и это вызвало паденіе кабинета (18 іюля 1903 г.). С. объявилъ, что совершенно удаляется изъ политической жизни. Онъ не привелъ въ исполненіе этого рѣшенія, но не смогъ вернуть себѣ прежнее влияніе. Какъ ораторъ, С. занималъ въ Испаніи одно изъ первыхъ мѣстъ. Всегда сдержанный, холодный, строго дѣловой, превосходно владѣющій предметомъ, о которомъ идетъ рѣчь, онъ вмѣстѣ съ тѣмъ въ совершенствѣ владѣлъ оружіемъ сарказма и иронии. В. В.—ст.

Сильвестръ (Братановскій, род. въ 1871 г.) — писатель, архимандритъ. Образованіе получилъ на юридическомъ факультетѣ въ спб. унив. и въ московской духовной академіи. Главные его труды: «Есть ли какія-либо безспорныя основанія для передачи бракоразводнаго процесса изъ вѣдѣнія церкви гражданскому суду, и возможныя слѣдствія этой передачи» (Харьковъ, 1903); «Современные искатели полной свободы совѣсти предъ судомъ православной церкви и государства» (ib., 1903); «Гдѣ истинная интеллигенція?» (СПб., 1904).

Сильвиновая кислота — см. Терпентинъ (XXXIII, 43).

Сильчевскій (Дмитрій Петровичъ) — библиографъ. Род. въ 1851 г. въ Черниговской губ., учился въ новгород.-сѣверской гимназіи; въ концѣ 70-хъ гг. былъ сосланъ въ Олонекскую губернію. Съ 1871 г. дѣятельно сотрудничаетъ въ газетахъ и журналахъ, помѣщая некрологи и юбилейныя статьи о рус. писателяхъ и рецензіи. Былъ ближайшимъ сотрудникомъ «Дополненій» къ Словарю Толя и очень много работалъ въ литературномъ отдѣлѣ «Большой Энциклопедіи»; принималъ участіе и въ настоящемъ Словарѣ. Въ 1891 г. подъ его редакціей и съ составленною имъ обширную біографіею вышло собраніе соч. Лермонтова. Отд. напечаталъ книжку о Ломоносовѣ (СПб., 1903).

***Сибирская губернія** (XXIX, 898—905).—По переписи 1897 г. въ С. губ. было 1527848 жит. (728909 мжч. и 798939 жнщ.), въ томъ числѣ городскихъ 108049; изъ городовъ болѣе значительные: Сибирскъ—41684 и Сызрань—32583, въ ост. менѣ чѣмъ по 15 тыс. жит. Распределение населенія по уѣздамъ см. «Россія» (XXVII, 110). Русскихъ 1041219, мордвы—188980, чувашей—159766, татаръ—133977 и др. Русскіе (великоруссы) преобладаютъ во всѣхъ уѣздахъ, исключая Бунинскаго, въ которомъ господствующими племенами являются чуваши (81 т. изъ 182 т.) и татары (63 т.). Много инородцевъ также въ уу. Курмышскомъ (48%) и Ардатовскомъ (40%). Татары исповѣдуютъ магометанство, остальные—православные и старообръ (31511 чел.). По даннымъ центр. ст. ком. въ 1905 г. въ С. губ. было 1750600 жит., изъ нихъ въ городахъ 114400. С. губ. представлена въ Госуд. Думѣ 6 депутатами.

Сименсъ (Георгъ в. Siemens) — германскій банкиръ и политическій дѣятель (1839—1901). Основалъ въ Берлинѣ германскій банкъ (Deutsche Bank), усиленно строившій желѣзныя дороги въ Азіатскихъ странахъ. Въ 1874—77, 1884—93 и 1898—1901 гг. С. былъ членомъ рейхстага, гдѣ принадлежалъ сперва къ національ-либеральной партіи, потомъ къ сенсационистамъ, къ свободомыслящимъ и наконецъ, послѣ раздѣленія послѣднихъ на двѣ группы, къ свободомыслящему союзу. Онъ выступалъ въ рейхстагѣ рѣдко, исключительно по вопросамъ торговой политики, но въ нихъ считался большимъ авторитетомъ. См. Th. Barth, «G. S.» въ «Politische Porträts» (Б., 1904). В. В.—ср.

***Сименсъ** (Фридрихъ Siemens) — нѣм. инженеръ; ум. въ 1904 г.

Симеонъ Верхотурскій или **Меркушинскій** — св. праведный; укрѣпая въ вѣрѣ и поучая благочестію новообращенныхъ вогуличей и другихъ инородцевъ. Скончался въ 1642 г. Въ 1704 г. мощи его перенесены въ Верхотурскій Николаевскій монастырь. Память 12 сентября.

Симеонъ — иеромонахъ суздальскій, писатель; сопровождалъ на Флорентійскій соборъ епископа суздальскаго Авраамія, по порученію котораго долженъ былъ описывать то, что происходило на соборѣ. Будучи противникомъ уніи, С. навлекъ на себя гнѣвъ митрополита Исидора, бѣжалъ въ Новгородъ, куда прибылъ въ 1440 г. Литовскій выходецъ, князь Юрій Семеновичъ, чтобы угодить Исидору, заманилъ С. въ Смоленскъ и выдалъ митрополиту. Привезенный въ Москву, С. былъ освобожденъ послѣ осужденія Исидора. Повѣсть С. о соборѣ имѣетъ двѣ редакціи: 1) Исидоровъ соборъ и хоженіе его (по рукоп. сб. дух. акад., софійскаго собранія, №№ 1464 и 1465, моск. музея и моск. арх. мив. иностр. дѣлъ) и 2) Повѣсть священноинокъ Симеона суздальскаго, како римскій папа Евгенийъ составлялъ осмый соборъ со своими единомышленниками (рукоп. сб. дух. акад., софійскаго собранія, № 1245). Обѣ редакціи изданы проф. В. Малиновымъ. Сходныя въ изложеніи исторіи собора, редакціи различаются существенно въ началѣ и въ

концѣ: во второй редакціи въ введеніи нѣтъ рѣчи ни о бѣгствѣ автора изъ Венеціи, ни о пребываніи его въ Новгородѣ. Дальнѣйшей обработкой «Повѣсти» является обширное и витіеватое «Слово избрано отъ святыхъ писаній, еже на латыню, и сказаніе о составленіи осмаго собора латыньскаго, и о изверженіи Сидора прелестнаго, и о поставленіи въ русскую землю митрополитовъ, о сихъ похвала благовѣрному великому князю Василію Васильевичу всея Руси». Это «Слово», изданное проф. А. Н. Поповымъ и представляющее исторію флорентійской уніи и ея послѣдствія для Россіи, было, по мнѣнію проф. Павлова, составлено Пахоміемъ Логоветомъ, по мнѣнію Делекторскаго—Симеономъ. Последнимъ сочиненіемъ С. Делекторскій признаетъ «Путешествіе Симеона Суздальскаго въ Италію», изданное Сахаровымъ въ II т. «Сказаній русскаго народа» по двумъ спискамъ XVII вѣка. Это «Путешествіе» представляетъ сводъ свѣдѣній, извлеченныхъ изъ «Повѣсти», «Слова» и «Путника», составленнаго неизвѣстнымъ суздальцемъ (издан. въ VI т. «Древн. Росс. Вивліонки»). См. Поповъ, «Историко-литературный обзоръ древне-русскихъ полемическихъ сочиненій» (М., 1876); Павловъ, «Критическіе опыты по исторіи древн. греко-русской полемики противъ латинянъ» (СПб., 1878); Делекторскій, «Флорентійская унія и вопросъ о соединеніи церквей въ древней Руси» («Странникъ», 1893, сентябрь—ноябрь); его же, «Критико-библіограф. обзоръ древне-русскихъ сказаній о флорентійской уніи» («Журн. Мив. Нар. Просв.», 1895, июль); В. Малининъ, «Старецъ Елеазарова монастыря Филоеи и его посланія» (Кіевъ, 1901).

***Симичъ** (Дьока) — сербскій политическій дѣятель (родился не въ 1854 г., какъ сказано XXIX, 926, а въ 1843 г.). Въ 1900—1901 г. С. былъ посланникомъ въ Римъ, въ 1901—1903 гг. (до переворота)—президентомъ государственнаго совѣта; теперь посланникъ въ Константинополь.

Симмахъ — переводчикъ на греческій языкъ св. Писанія Ветхаго Заѣта, родомъ самарянинъ. По свидѣтельству Епифанія, С. жилъ при императорахъ Коммодѣ и Северѣ (180—211 по Р. Хр.). Евсеіей передаетъ, что С. былъ евноитомъ и въ своемъ переводѣ старался опровергнуть евангеліе Матвея и подтвердить евноитскую ересь. Блаж. Иеронимъ также называетъ С. полухристіаниномъ, іудействующимъ еретикомъ-евноитомъ. Симмаховъ переводъ отличается чистотою и изяществомъ языка. По свидѣтельству Иеронима, С. передавалъ не буквы, а смыслъ ветхозавѣтнаго текста. Блаж. Иеронимъ во многихъ случаяхъ пользовался трудомъ С. при составленіи своего перевода Библии на латинскій языкъ. См. П. Юнгеровъ, «Древніе переводы св. Писанія Ветхаго Заѣта» («Православный Собесѣдникъ», 1902, мартъ).

Симметрия у растений.—Весьма рѣдко тѣло растенія построено одинаково по всемъ направленіямъ. По большей части въ немъ можно различить верхній (передній) и нижній (задній) конецъ. Линія, соединяющая оба

эти конца, именуется продольной осью. По отношению къ этой продольной оси органы и ткани растения могут быть распределены различно. 1) Если через продольную ось можно провести не менѣ двухъ плоскостей, дѣлящихъ рассматриваемую часть растения на одинаковыя симметричныя половины, то расположеніе именуютъ лучевымъ (мультилатеральное, многосимметрическое расположеніе). Большинство корней, стеблей и цвѣтовъ построены по лучевому типу. 2) Если чрезъ продольную ось можно провести лишь одну плоскость, дѣлящую растение на симметричныя половины, то говорятъ о дорзивентральномъ (моносимметрическомъ) расположеніи. При отсутствіи плоскостей симметріи органъ именуютъ асимметрическимъ. Наконецъ, бисимметрическими или билатеральными называютъ такіе органы, у которыхъ можно различить правую и лѣвую, переднюю и заднюю стороны, при чемъ правая симметрична лѣвой, передняя—задней, но правая и передняя, лѣвая и задняя совершенно различны. Такимъ образомъ здѣсь имѣется двѣ неодинаковыя плоскости симметріи. Такое расположеніе получается, напримѣръ, если цилиндрический органъ будетъ сплюснутъ въ одномъ какомъ-либо направленіи. Такъ бисимметричны уплощенные стебли кактусовъ *Opuntia*, бисимметрично слоевище многихъ морскихъ водорослей, каковы *Fucus*, *Laminaria* и проч. Бисимметричныя органы образуются обыкновенно изъ лучевыхъ, что особенно хорошо видно на кактусахъ или на фукусахъ. Что касается въ частности цвѣтовъ, то лучевые чаще называются звѣздчатыми (актиноморфными), а дорзивентральные—зигоморфными.

Симоенко (Григорій Федоровичъ) — зоономистъ: ум. въ 1903 г.

Симонова (Л.) — псевдонимъ Людмилы Христофоровны Хохряковой (XXXVII, 594).

Симоновичъ (Яковъ Мироновичъ, 1840—1883) — врачъ и педагогъ. Окончилъ курсъ въ медико-хирургической академіи; служилъ въ Елизаветинской дѣтской больницѣ. Главные его труды: «Наглядное обученіе для дѣтей, только что поступившихъ въ народную школу» (Тифлисъ, 1870); «Теорія естественнаго подбора и примѣненіе ея къ человѣку» (ib., 1872); «Практическія замѣтки объ индивидуальномъ и общественномъ воспитаніи малолѣтнихъ дѣтей» (вмѣстѣ съ женою А. Симоновичъ, СПб., 2-е изд., 1884); «Основныя гигиены» (ib., 2-е изд., 1883). Вмѣстѣ со своею женою С. издавалъ журналъ «Дѣтскій Садъ» (1866—68).

Симонъ (Антонъ Юльевичъ) — композиторъ (род. въ 1851 г.), переселившійся изъ Франціи въ Москву. Завѣдуетъ оркестрами московскихъ театровъ. Главныя его произведенія: оперы — «Ролла» (1892), «Пѣснь торжествующей любви» (1899), «Рыбаки» (1900); балеты — «Звѣзды» (1898), «Оживленные цвѣты», «Эсмеральда»; танецъ баядерокъ, увертюра-фантазія на малороссійскія темы; симфоническія поэмы — «Ночной смотръ» и «Грѣшница»; фортепیانый концертъ, концертъ для кларнета, фантазія для виолончели.

Симонъ (Жюль Simon) — франц. поэтъ-

художественный дѣятель. Послѣ его смерти появились его мемуары, въ двухъ книгахъ: «Premières années» и «Le soir de ma jeunesse» (П., 1901). См. Э. Пименова, «Изъ воспоминаній Ж. Симона», въ «Мирѣ Бож.», 1902, 10.

Симонъ (Эдуардъ Simon) — франц. писатель: ум. въ 1897 г.

Симпатія (*Sympathie* — состраданіе) — чувство, вызванное представленіемъ о страданіи, испытываемомъ ближнимъ; иногда С. обозначаетъ и просто склонность къ кому-либо, въ противоположность чувству антипатіи. Стоики и нѣкоторые натурфилософы С. придавали и метафизическое значеніе, понимая подъ С. единство бытія, обусловленное божественнымъ духомъ (*пнеума*). Изъ чувства С. Адамъ Смитъ и Шопенгауеръ выводятъ нравственность. Психологи (напр. Бэнъ) объясняютъ С. непроизвольнымъ подражаніемъ.

Симлоновскій туннель въ Альпахъ между гг. Бригомъ (Швейцарія, 687 м. н. ур. м.) и Изелли (Италія, 857 м.); длина 19732 м.; туннель начатъ въ 1899 г., первая сквозная брешь пробита въ 7 час. 20 м. утра 11 (24) февраля 1905 г., оконченъ же туннель и открытъ для движенія въ 1906 г.; стоимость постройки превышаетъ 50 милл. фр.; туннель соединяетъ сѣтъ итальянскихъ жел. дорогъ съ остальной Европой. С. туннель въ наст. время самый длинный изъ альпійскихъ туннелей.

Симсонъ (Эдуардъ Simson) — германскій политическій дѣятель. Его біографію: «Ed. v. S. Erinnerungen aus seinem Leben» (Лейпц., 1900) написали его сынъ, Бернгардъ Эдуардъ С., родившійся въ 1840 г., бывший профессоромъ исторіи во Фрейбургѣ и написавшій рядъ монографій по древнѣйшей исторіи Германіи.

Синайская церковь — состоитъ изъ монастыря на горѣ Синаѣ и его метоховъ. Монастырь былъ построенъ византійскимъ императоромъ Юстиніаномъ въ 527 г. Въ главномъ его храмѣ сохранились замѣчательныя мозаики и драгоцѣнная утварь. С. монастырь, въ силу данной ему императоромъ Юстиніаномъ привилегіи и постановленія патаго вселенскаго собора, представляетъ автокефальную церковь, управляемую игуменомъ-архіепископомъ и соборомъ должностныхъ лицъ монастыря. Монаховъ въ 1890 г. было 30. Въ монастырѣ имѣется замѣчательная бібліотека рукописей греческихъ, сирійскихъ, арабскихъ, эіопскихъ, грузинскихъ, халдейскихъ и славянскихъ, содержащихъ много весьма цѣнныхъ и рѣдкихъ памятниковъ христіанской письменности. Здѣсь Ташендорфомъ былъ найденъ знаменитый списокъ Бабліи, относящійся къ IV вѣку и нынѣ хранящійся въ Императорской Публичной бібліотекѣ въ Петербургѣ. С. монастырь имѣетъ владѣнія, между прочимъ, и въ Россіи. Въ силу султанскихъ фирмановъ С. обитель не платитъ хараджа (поголовной подати) и таможенныхъ пошлинъ, можетъ имѣть одно морское судно подъ собственнымъ флагомъ и пользуется защитой египетскаго правительства отъ бедуиновъ. См. епископъ Порфирій (Успенскій), «Первое и второе путешествія въ С. монастырь въ 1845 и въ 1850 гг.» (СПб., 1856);

статья «Синайская церковь» в книге «История христианской церкви в XIX вѣкѣ» (изд. А. П. Лопухина, т. II, СПб., 1901); И. И. Соколовъ, «Объ управленіи Синайскаго монастыря» («Сообщенія Импер. Правосл. Палестинскаго Общества», 1906); «Церковныя Вѣдомости», 1905, № 7 (стр. 308—310).

Синайскій (Александръ Львовичъ)—духовный писатель, протоіерей. Его главные новѣйшіе труды: «Краткое описаніе жизни и дѣятельности препод. Максима Грека» (СПб., 1902); «Магометанство въ его исторіи и отношеніи къ христианству» (изд. 2, СПб., 1904); «Изъ исторіи борьбы и полемики по вопросу объ иконопочитаніи въ древнее и настоящее время» (ibid., 1904); «Изъ исторіи мѣропріятій противъ раскола старообрядчества въ первые годы синодальнаго управленія при преемникахъ Петра Великаго» (СПб., 1905).

Синаишъ—см. Ціанаидъ.

Синаитронная растительность—растительность, развивающаяся около человѣческихъ жилищъ (см. Сорная растительность, ниже).

Сингамозъ—болѣзнь птицъ, а также и млекопитающихъ, вызываемая паразитомъ изъ круглыхъ червей—сингамомъ (*Syngamus*), живущимъ въ дыхательныхъ путяхъ. Отъ *S. trachealis* особенно страдаетъ домашняя птица, а больше всего куры и индѣйки. Болѣзнь состоитъ въ воспаленіи дыхательныхъ путей, сопряженномъ съ анеміей, при чемъ иногда паразиты, скопясь массами, могутъ вызвать и удушеніе птицы. Птица кашляетъ, чихаетъ, вытягиваетъ шею, часто широко открываетъ зѣвъ и умираетъ отъ удушья или отъ истощенія. Болѣзнь, повидимому, неизлѣчима и мѣрами являются—удаленіе заболѣвшихъ птицъ и дезинфекція курятника. Зараженіе совершается яйцами или зародышами безъ промежуточнаго хозяина и хорошая изоляція можетъ прекратить распространеніе заразы (см. Сингамъ).

Сингамъ (*Syngamus*)—паразитный червь изъ круглыхъ семейства стронгилидъ. Ротъ съ плотной хитиновой капсулой, обуславливающей расширеніе передняго конца тѣла; у самца двѣ спикулы. Названіе свое (*Syngamus*—брачующійся) получилъ за то, что часто встрѣчается въ состояніи совокупленія, а такъ какъ маленькаго самца, сидящаго подъ острымъ угломъ на тѣлѣ самки принимали за вторую голову, то С. французами былъ названъ *Ver fourchu* (двурасщепленный червь). *S. trachealis* (въ дыхательныхъ путяхъ птицъ) достигаетъ самка 5—20 мм., а самецъ 2—5 мм. Яйца развиваются въ теплой влажной почвѣ или въ теплой водѣ. Иногда зародыши выходятъ на свободѣ, а чаще проглатываются птицей въ яйцѣ. Черезъ 12 дней послѣ зараженія въ дыхательныхъ путяхъ птицы имѣются уже половозрѣлыя особи (см. Сингамозъ).

Сингиль (*Mugil chelo*)—см. Кефалева рыба (XV, 34).

Сингуларизмъ—въ философіи такъ называется направленіе, противоположное плюрализму, пытающееся вывести изъ одного начала все многообразіе бытія. С., въ противоположность дуализму, называется монизмомъ

и можетъ имѣть двѣ главныя формы—материалистическую и спиритуалистическую.

Синдерезисъ—см. Совѣсть.

Синдингъ (*Sinding*)—два норвежск. художника. 1) *Стефанъ С.*, скульпторъ (род. въ 1840 г.) ученикъ Альб. Вольфа въ Берлиѣ. Наиболее известныя его произведенія—«Меркурій» (статуэтка), «Ифигенія» (мраморная и бронзовая статуи), «Мадонна» и вѣкоторыя портретныя бюсты. 2) *Отто-Лудвикъ С.*, живописецъ (род. въ 1842 г.); учился у Эверсберга въ Христиани, у Г. Гуде и Рифстала въ Карлсруэ и у Пилоти въ Мюнхенѣ. Специальность его—ландшафтъ и жанръ, соединенный съ ландшафтомъ. Главныя его картины: «Весна въ Лотофенѣ» (въ копенгагенской галл.), «Тарантелла» (въ будапештск. муз.), «Осеннее утро въ лѣсу», «Ручей въ Воозъ».

Синдингъ (Христианъ)—талантливый норвежскій композиторъ (род. въ 1856 г.). Изъ его произведеній болѣе известны симфонія d-moll, фортепианный и скрипичный концерты, сюита для флейты съ орк., фортеп. квинтетъ, струнный квартетъ.

Синеватень или *дроздъ синій* (*Moticola cyaneus*)—видъ каменныхъ дроздовъ; см. Дроздъ каменный (I Доп.).

Синеголовка (*Diloba coeruleocephala*)—бабочка изъ семейства совокъ (*Noctuidae*); см. Совиноголовка синеголовая.

Синильное желтое калі—см. Желтая соль.

Синица длиннохвостая (*Acrocephalus*)—палеарктический родъ мелкихъ синицъ (см. Синица, *Paridae*), характеризующійся длиннымъ ступенчатымъ хвостомъ, какъ у синицъ-бородатокъ, отъ которыхъ С. отличается отсутствіемъ усомъ,—удлиненныхъ перьевъ по бокамъ горла. Семь видовъ С. представляютъ два замѣчательныхъ параллельныхъ ряда—западный и восточный (см. ниже). Изъ первыхъ—наиболѣе распространена обыкновенная длиннохвостая синица (*A. caudata*; мѣстн. назв.: павлинчикъ, фазанчикъ, апполовникъ, хвостатка, чумичка, виноградка, длиннохвостый слѣпухъ), воднящаяся въ центр. и сѣв. Европѣ и въ Сибири. Опереніе ея, какъ и у другихъ видовъ С., чрезвычайно рыхлое и пушистое; голова и большая часть нижней стороны тѣла—бѣлыя; часть спины, плечевыя и отчасти маховыя и рулевыя перья—черныя; кроющія перья хвоста и боковыя тѣла—розовыя; часть маховыхъ и рулевыхъ перьевъ съ бѣлыми наружными краями. Фазанчикъ въ большей части мѣстъ своего распространенія—представляетъ осѣдлую птицу, держащуюся въ брачный періодъ—стайками. Очень прочное, красивое гнѣздо, яйцевидной формы, прикрѣпляющееся въ развилкахъ вѣтвей и обильно выстилающееся внутри перьями и шерстью, вѣтса изъ моха, лишаяевъ и паутины и бываетъ снабжено въ верхней своей части—боковымъ летнымъ отверстіемъ въ видѣ короткой трубки или сводика. Полная кладка—изъ 12 бѣлыхъ яицъ съ розовато-фіолетовыми пятнышками. Гнѣздуется болѣею частью дважды въ лѣто. На крайнемъ западѣ (Великобританія, Франція) фазанчикъ (*A. caudata*) замѣняетъ розовая С. (*A. rosea*),

отличающаяся присутствием черных полос на головѣ взрослых птиц, легко дающая съ фазанчикомъ въ Австрій и средней Германіи — гибриды. Она соответствуетъ южно-японской *A. trivirgata*, которая также даетъ помѣсь съ *A. caudata* (на о-въ Иессо). Пиренейской (и итальянской) *S.*, *A. irbyi*, совершенно не имѣющей черныхъ перьевъ на спинѣ, соответствуетъ на востокѣ китайскій видъ, *A. atropuchalis*. Балканскому очень мелкому виду *A. terphonota*, съ сѣрою спиною, соответствуетъ на востокѣ Азіи, тропе прибрежная форма, — *A. glaucogularis*. Кромѣ обычной *A. caudata*, въ Россіи, именно въ кавказскихъ лѣсахъ, водятся еще особая разновидность пиренейской *S.* (*A. irbyi caucasica*). Ю. В.

Синій сандаль—см. Кампешъ и Кампешевое дерево.

Синія книги (blue books)—такъ называются (по цвѣту обложки) книги, представляющія изъ себя собранія дипломатическихъ документовъ или иныхъ матеріаловъ, издаваемыхъ въ Англіи правительствомъ для представленія парламенту, а также разными парламентскими комиссіями. Каждая *S.* книга носитъ особое заглавіе; названіе «*S.* книга» есть только ходячее, обиходное, но общепринятое названіе. Во Франціи соответственные книги печатаются въ желтой обложкѣ и называются желтыми книгами (*livres jaunes*), въ Италіи—въ зеленой; въ Германіи онѣ не имѣютъ особаго цвѣта и называются просто *Parlamentarische Drucksachen*. Въ Россіи въ началѣ 1906 г. былъ изданъ правительствомъ въ ограниченномъ числѣ экземпляровъ сборникъ очень цѣнныхъ документовъ о происхожденіи русско-японской войны; сборникъ получилъ наименованіе *Малиновой книги* (документы изъ нея попали въ «*Times*» и частью въ «*Освобожденіе*»). Нигдѣ этого рода изданія не имѣютъ такой цѣны и значенія, какъ въ Англіи. В. В.—вг.

Синтетиконъ—см. Мастики (XVIII, стр. 773).

Синусъ (*Sinus*)—названіе, примѣняемое въ весьма различныхъ случаяхъ къ болѣе или менѣе расширеннымъ полостямъ органовъ. Чаще всего примѣняется къ расширеннымъ участкамъ кровеносной и лимфатической системы, при чемъ у низшихъ формъ подъ этимъ именемъ чаще разумѣютъ полости, не имѣющія своихъ собственныхъ стѣнокъ (при незамкнутомъ кровообращеніи), въ отличіе отъ сосудовъ, таковыми имѣющихъ. В. М. III.

Синь Мелодола—см. Краски органическія искусств. (XVI, 533). *S. метиленовая*—см. тамъ же и Пазинны. *S. эксцельзюри*—см. Парафениленовая синь.

Синьора (*Victor Signoret*, ум. въ 1889 г.)—французскій врачъ и энтомологъ, извѣстенъ прекрасными работами по систематикѣ насекомыхъ изъ подотряда цикадовыхъ (*Hemiptera*—*Homoptera*). Напеч.: «*Revue iconographique des Tettigonides*» (11 ч., II., 1853—1855); «*Faune des Hemipteres de Madagascar*» (II., 1860); «*Essai sur les Cochenilles ou Gallinsectes*» (18 ч., II., 1868—1876); «*Revison du groupe des Cydnides*» (18 ч., II., 1881—84).

Синэкологія или ученіе о раститель-

ныхъ формаціяхъ распадается на слѣдующіе отдѣлы: I. *Физиологическая S.* имѣетъ задачей описаніе растительныхъ формацій съ точки зрѣнія ихъ состава и «физиономія» («жизненныхъ формъ»). II. *Географическая S.* изучаетъ географическое распредѣленіе формацій по областямъ, по горнымъ поясамъ и по геологическимъ системамъ (формаціямъ и проч.), представляющимъ изъ себя субстраты для растительности. III. *Экологическая S.* изучаетъ условія жизни даннаго мѣстообитанія; отдѣльными экологическія группы, входящія въ составъ данной формаціи; происхожденіе формацій, условія поддержанія ихъ въ равновѣсіи и измѣненія, претерпѣваемыя формаціями. IV. *Историческая S.* изслѣдуетъ флористическіе элементы отдѣльныхъ формацій и исторію ихъ иммиграціи.

Синягинъ (Дмитрій Сергѣевичъ)—министръ внутр. дѣлъ; убитъ Балмашовымъ 2 апрѣля 1902 г. въ СПб.

Сиреневое масло (*Ol. Syringae, Ess. de lilas*).—Изъ цвѣтотъ сирени способомъ поглощенія получаютъ помаду, а изъ нея ацетономъ экстрагируютъ твердое воскообразное вещество, представляющее смѣсь ближе не изученнаго эфирнаго *S.* масла и нѣкоторыхъ смолистыхъ веществъ. Для приготовления помады приходится употреблять цвѣтотъ до 20 фн. бѣлой и до 30 фн. зиловой сирени на фунтъ жира. К. Дебу.

Сирингенинъ—см. ниже Сирингинъ.

Сирингинъ, $C_{17}H_{24}O_5$ —глюкозидъ, встречающийся въ корѣ сирени и акаціи; строеніе его выражается формулою

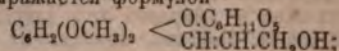

кристаллизуется въ очень тонкихъ бѣлыхъ иглахъ съ темп. плавл. 191°, мало растворимъ въ холодной водѣ, легко въ горячей и спиртѣ, нерастворимъ въ эфирѣ, съ конц. H_2SO_4 даетъ темно-синее, съ конц. HNO_3 —темно-красное окрашиваніе, не восстанавливаетъ феллинговой жидкости; эмульсивъ и слабійя кислоты расщепляютъ его на глюкозу и соотв. непредѣльный четырехатомный диметоксифеноло-спиртъ—*сирингенинъ*,

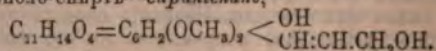

Сирійская жел. дор.—состоитъ изъ слѣд. частей: узкоколейная (1,05 м.), между Бейрутомъ и Дамаскомъ, въ 147 км. длин., открыта въ 1895 г.; между Дамаскомъ и Музерибомъ, въ 106 км., открыта въ 1894 г.; вѣтка Райякъ (между Бейрутомъ и Дамаскомъ) — Расъ - Бальбекъ - Хомсъ - Хама - Халебъ - Биреджикъ, пока до ст. Хама (189 км.), открыта въ 1902 г.; отчасти открыта вѣтка Акка-Ханфа-Дамаскъ, которая будетъ соединена съ жел. дор., идущей до Мекки (Хеджась); въ 1903 г. открыта вѣтка отъ ст. Бейрутъ до гавани (2,2 км.). На линіи Бейрутъ—Дамаскъ очень оживленное движеніе, не смотря на то, что половина всей линіи—зубчатокосельная, такъ какъ идетъ по гористой мѣстности; чистаго дохода въ 1901 г. получено 2305200 фр.; по этой линіи подвозятся строительный матеріалъ для дороги въ Хеджась. С. ж. д. принадлежитъ французской компаніи.

Сировица (Динко Sirovica) — хорватский поэт, род. в 1872 г. Стихотворения его собраны в серии: «Z dalmatinskih žala» (1896) и «Miliš rokojnicima» (1900).

Сиротки — старинная чешская партия эпохи гуситских войн (см.), возникшая послѣ 1422 г., когда на съѣздѣ въ Пискѣ изъ таборитовъ выдѣлились партии 1) рѣзко радикальная, 2) консервативная (пражская) и 3) С. Послѣ смерти Жижки (въ 1424 г.), С. съ остатками гуситскихъ войскъ двинулись къ Морави, взяли нѣсколько городовъ, разбивали королевское войско, иногда соединялись съ таборитами и пражанами, напали на Силезію и Венгрію, вступили въ союзъ съ польскимъ королемъ Владиславомъ. Религиозная сторона у С. имѣла меньшее значеніе, чѣмъ политическая; ихъ представители богословы — были посредственными богословами, въ чемъ новѣйшіе историки видятъ отголосокъ традицій Жижки. Ошибочно, поэтому, называть С. «сектой» или «братствомъ». Послѣ битвы у Липанъ (1432) начинается упадокъ С.: большая ихъ часть перешла въ партію пражанъ, меньшая — къ таборитамъ.

Сисой — святые православной церкви: 1) С. Великій — препод.; уединился на той горѣ, гдѣ до того подвизался Антоній Вел. Скончался въ 429 г. Память 6 июля. 2) С. — преподобный, затворникъ печерскій, жилъ въ XIII в. Мощи его въ Антоніевой пещерѣ. Память его въ первую субботу послѣ Воздвиженія Креста Господня. Въ церковныхъ пѣнопѣвнѣяхъ онъ называется «просіявшимъ въ постѣ». 3) С. — препод., схимникъ печерскій, постникъ, жившій въ XIV вѣкѣ. Мощи его въ Θεодосіевой пещерѣ. Память 28 августа.

Системы растительныхъ тканей — установлены Габерландтомъ съ точки зрѣнія единства ихъ физиологической дѣятельности (ср. Ткани растений, XXXIII, 349).

Ситтардъ (Иосифъ) — нѣмецкій писатель о музыкѣ (1846—1903). Главные его труды: «Kompendium der Geschichte der Kirchenmusik»; «Zur Einführung in die Geschichte und Aesthetik der Musik»; «Jongleurs und Menestrels»; «Mendelssohn»; «Rossini».

Сиапангъ (*Hylobates syndactylus*) или правильнѣе *амангъ* (въ словѣ Si-amanг Si есть членъ) — самый крупный представитель гиббоновъ, водится на Суматрѣ, достигаетъ 1 метра, шерсть густая черная, на мошонкѣ пучекъ волосъ, доходящій до кончика, сильно развитъ и свѣшивается въ видѣ зоба гортанный мѣшокъ, надувающийся при крикѣ. У С. указательный палецъ ногъ сроста со среднимъ и на основаніи этого признака С. нѣкоторыми рассматривается, какъ особый подродъ (*Siamanga*). Встрѣчаются первыя альбиносы.

***Сиамя** (XXX, 143—145) — неограниченная монархія въ Индо-Китаѣ. По утвержденіи англо-французской конвенціи 1904 г. и съ установленіемъ границъ между владѣніями С. и соседнихъ колоній Великобританіи и Франціи, площадь С. опредѣляется въ 634000 кв. км. Жителей 5197000 (по другимъ свѣдѣніямъ 6070000): сиамяцевъ — 1,8 милл., лаотійцевъ — 1,4 милл., китайцевъ — 1,4 милл., малай-

цевъ и др. — 1,47 милл. Въ С. идетъ довольно значительная эмиграція изъ Китая, Бирмы, Индіи и Камбоджи: въ 1902 г. поселилось въ С. 21398 чел., въ 1903 г. — 31345. Главная масса населенія исповѣдуетъ буддизмъ, затѣмъ распространены браманизмъ, конфуціанизмъ и др. Столица — Банкокъ — по однимъ свѣдѣніямъ имѣетъ 200 т., по другимъ — до 400 т. жителей, среди которыхъ много китайцевъ. Вышняя торговля С. развивается: ввозъ въ 1903 г. — 3475000 фн. ст., вывозъ — 3956000 фн. ст.; въ Банкокъ пришло 620 суд. въ 520958 тоннъ, вышло оттуда 621 въ 523230 тоннъ; половина судовъ (по тоннажу) германскія, затѣмъ идутъ норвежскія и др. Госуд. бюджетъ (1905—6): доходы — 3113000 фн. ст., расходы — 3108000 фн. ст. Государственный долгъ въ С. нѣтъ.

Сиенская земля (*terra-di-siena*) — см. Охра.

Сіонъ (Георгій Sion) — румынскій поэтъ (1822—1892). За стихотвореніе «Viitorul», направленное противъ Россіи, былъ удаленъ со службы; въ 1848 г. ушелъ въ Трансильванію, гдѣ принималъ участіе въ національной борьбѣ румынъ. Кромѣ переводовъ, имѣвшихъ огромное значеніе для рум. литературы и языка, С. принадлежатъ сборники стиховъ «Ceasurile de multămire» (1843), «Din poeziiile mele» (1857), «101 fabule» (1869), драма «La Plevna», комедія «Candidat și deputat», очерки «Suveneri contemporane» (1888).

Сіонъ-чешонъ (Сіонъ-чешъ-по, Сѣнчѣнь) — открытый (съ 1899 г.) портъ въ пров. Хамъ-ионгъ въ Корей; 23000 жит. (1900 г.). Ввозъ (заграничный) въ 1899 г. — 300 іенъ, въ 1902 г. — 8000 іенъ; вывозъ (бобы) — 3000 и 25000 іенъ. Въ 1899 г. пришло судовъ въ 16000 т., въ 1902 г. — въ 53000 т. Внутренняя и береговая торговля выражается слѣдующими цифрами: ввозъ въ 1899 г. 39000, вывозъ — 56000, ввозъ въ 1901 г. — 78000, вывозъ — 75000 іенъ. Торговля ведется главнымъ образомъ съ Венъ-саномъ, находящимся на томъ же зап. берегу Кореи. Окрестности С. богаты минералами; вдоль берега рыбныя ловли.

Снабазановичъ (Михаилъ Николаевичъ, род. въ 1871 г.) — писатель, воспитаникъ кievской духовной академіи. Главные его труды: «Первая глава книги пророка Іезекіиля. Опытъ изъясненія» (Маріуполь, 1904; магист. диссерт.); «Событіе Преображенія Господня и его значеніе для христіанскаго богословія» («Вѣра и Разумъ», 1901); «Что даетъ богослову первая глава книги пророка Іезекіиля» («Труды Киевской Духовной Академіи», 1905, іюль); «О звѣздѣ полхвовъ» (ib., 1906, декабрь).

Скай (Island of Skye) — самый большой изъ внутреннихъ Гебридскихъ о-вовъ въ Шотландіи, въ графствѣ Инвернессъ. Отъ материка отдѣленъ узкимъ проливомъ Лохъ-Алшъ. Ширина о-ва очень различна, такъ какъ чертанія его сильно иззубрены. Простр. 1533 кв. км.; поверхность гористая, высшая точка — Ко-чудланъ-Хилльсъ (3165 фт.). Климатъ сырой. Жители занимаются главнымъ образомъ рыбной ловлей и добываніемъ соды; они болѣею частью гаэльскаго племени. Много датскихъ древностей. Жит. 15706.

Сказенodrъ—см. Тригоналная система.

Сказна—см. Поршви.

Скальковскій (Константинъ Аполлоновичъ)—писатель и административный дѣятель: ум. въ 1905 г.

Скальцинскъ (Иоаннъ, ум. въ 1905 г.)—одинъ изъ выдающихся современныхъ греческихъ богослововъ. Главныя его сочиненія: «Человѣкъ и материализмъ», «Религія и наука» (1884), «Психологическія этюды», «Христология». Они посвящены опроверженію материалистическихъ и атеистическихъ теорій. См. «Церковныя Вѣдомости», 1905, № 11.

Скарборо (Scarborough)—гор. въ Англіи, въ граф. Йоркъ, на мысѣ, вдающемся въ Сѣв. море. Удобная гавань. Развалины замка. Одно изъ любимѣйшихъ морскихъ купаній въ Англіи. Жит. болѣе 30 тысячъ.

Скартаццини (Иоаннъ Андреасъ Scartazzini)—швейцарскій историкъ литературы и публицистъ: ум. въ 1901 г.

Сквиеръ (Эфраимъ Джорджъ Squier)—американскій писатель (1821—1888). Главныя его труды: «The ancient monuments of the Mississippi valley» (1848); «Sketches of travels in Nicaragua» (1851); «Nicaragua, its people, scenery and monuments» (1852); «Antiquities of the State of New York» (1851); «Notes on Central America» (1854); «The States of Central America» (1857); «Honduras descriptive historical and statistical» (1870); «Peru; Incidents of travel and exploration in the Incas» (1876).

Свиорцовъ (Василій Михайловичъ, род. въ 1859 г.)—писатель, воспитаникъ кievской духовной академіи, редакторъ-издатель журнала «Миссіонерское обозрѣніе». Въ 1906 г. основалъ первую въ Россіи ежедневную церковно-политическую газету «Колоколь». Главныя его труды: «О штундизмѣ и о мѣрахъ борьбы съ сектою» (1895); «О тарусскихъ хлыстахъ» (1896); «Правда о закавказской духовборческой сектѣ» (Кievъ, 1898); «Староскопчество какъ секта и обличеніе ея заблужденій» (СПб., 1899); «Духоборы въ Америкѣ и графъ Л. Н. Толстой» (ib., 1900); «Миссіонерскій Спутникъ» (изд. 2-е 1904).

Свиорцовъ (Дмитрій Ивановичъ)—писатель. Его новѣйшія труды: «Единоувѣріе, его возникновеніе и сущность» (Тула, 1901); «Новая попытка окружниковъ и противокружниковъ къ соединенію между собою» (Черниговъ, 1900); «Историко-статистическое обозрѣніе современнаго старообрядческаго раскола въ черниговской епархіи» (Черниговъ, 1901); «Наблюденія и впечатлѣнія миссіонера» (Тула, 1902 и 1903); «Первыя старообрядческія архіереи и учрежденіе единоувѣрія» (СПб., 1903); «Первый годъ русскаго старообрядческаго раскола» (ib., 1904); «Современное русское сектанство» (М., 1905).

Свиорцовъ (Николай Ефремовичъ, 1836—1902)—писатель. Окончилъ курсъ въ москов. университетѣ на историко-филологич. факультетѣ. Переводилъ Аристотеля и Платона. Былъ доцентомъ по кафедрѣ философіи въ кievск. университетѣ. Получилъ степень д-ра философіи за соч.: «Политика Аристо-

теля». Состоялъ директоромъ харьковской 2-ой гимназіи, позже—историко-филолог. института въ Нѣжинѣ. Его труды: «Что нужно гимназіямъ»; «Объ организмѣ гимназіи» (часть теоретическая, М., 1881; часть практическая, ib., 1889); «О надлежащемъ приготовленіи учителей гимназіи» (М., 1890); «Объ университетскомъ ученіи вообще и историко-филологическомъ въ частности» (М., 1891); «Современное педагогическое образованіе учителей нѣмецкихъ гимназіи» (СПб., 1894); «Недуги нашего учебнаго дѣла» (Москва, 1896).

Скениектеди (Schenectady)—городъ въ Сѣв. Америкѣ, въ штатѣ Нью-Йоркъ, на южн. бер. р. Могаукъ и на каналѣ Эри. Университетъ, много фабрикъ и заводовъ, производство метель и щетокъ. Жителей 31682 чел. (1900).

Скирдъ—см. Хлопчатобум. производство.

Скиталецъ—извѣстный писатель (настоящее его имя—Степанъ Гавриловичъ Петровъ). Псевдонимъ избранъ не случайно и символизируетъ многообразныя испытанія, выпавшія на долю этого писателя-самородка. Род. въ 1868 г. въ крестьянской семьѣ Самарской губ. Въ автобиографическомъ разсказѣ: «Сквозь строй» С. изобразилъ суровое дѣтство свое, полное нужды и горя, и отца—гусляра, которому пришлось примѣнять свои музыкальныя способности, завлекая односельчанъ въ кабаки, гдѣ онъ служилъ сидѣльцемъ. Въмѣстѣ съ отцемъ, приходилось С. играть и пѣть въ разныхъ армарочныхъ притонахъ, и только урывками удавалось кое-чему учиться и кое-что читать. Въ 16 лѣтъ онъ поступилъ въ учительскую семинарію, но былъ исключенъ за «неблагонадежность» и попалъ въ пѣвчіе. Затѣмъ онъ служилъ писцемъ въ окружномъ судѣ и въ земствѣ; былъ странствующимъ хористомъ въ малороссійской труппѣ Кропивицкаго, изрѣдка выступая и солистомъ. Въ 1898 г. С. поступилъ въ архіерейскій хоръ въ Самарѣ и началъ сотрудничать въ «Самарской Газетѣ». Обладая способностью писать гладкіе стихи въ какомъ-угодно количествѣ, С. сталъ поставлять стихотворные фельетоны на злобу дня и въ теченіе 2 лѣтъ написалъ около 20 тысячъ стиховъ. Въ Самарѣ же онъ близко сошелся съ Максимомъ Горькимъ, и это опредѣлило его дальнѣйшую судьбу. Подъ вліяніемъ Горькаго, С. сталъ серьезнѣе относиться къ своимъ литературнымъ работамъ и написалъ лучшій разсказъ свой: «Октава» («Жизнь», 1900, № 11), сразу обратившій на него вниманіе. Переѣхавъ въ Нижній и поселившись съ Горькимъ, онъ съ нимъ же въ 1901 г. попалъ въ тюрьму, былъ отправленъ на родину, съ дороги бѣжалъ и вскорѣ опять очутился въ тюрьмѣ. Въ 1903 г. т-во «Знаніе» издало 1-й т. его «Разсказовъ и пѣсеней». Позднѣе въ сборникахъ «Знанія» появился рядъ его стиховъ и разсказовъ. Изъ послѣднихъ наиболее значительный—«Огарки» (т. X, 1906).—Если въ жизни С. пришлось претерпѣть много невзгодъ, то въ литературной карьерѣ на его долю, напротивъ того, выпала рѣдкая удача. Въ началѣ 1900-хъ гг. внезапный успѣхъ Горькаго такъ настроилъ публику, что она въ каж-

домъ дебютантъ жадно искала новую крупную силу. Въ 1901—1902 гг. привлекает большое внимание московскій литературно-артистическій кружокъ молодыхъ друзей Горькаго, къ которому примыкалъ Шалапинъ и изъ среды котораго быстро выдвинулся Леонидъ Андреевъ. С. вошелъ въ составъ этого кружка и тотчасъ же былъ включенъ въ число новыхъ литературныхъ надеждъ. И одинъ, и вмѣстѣ съ Горькимъ онъ понадеетъ на всякаго рода открытки, даже въ галерею большихъ фототипий, а сборникъ его рассказовъ выдерживаетъ рядъ изданій. Эта крупная извѣстность не соответствуетъ дѣйствительнымъ размѣрамъ очень симпатичнаго, но, въ общемъ, скромнаго дарованія С. Каждый рассказъ его въ отдѣльности производитъ впечатлѣніе и поэтической настроенностью автора, и колоритными словечками, и теплымъ тономъ; но собранные вмѣстѣ, рассказы С. поражаютъ своимъ утомительнымъ однообразиемъ. У него есть только двѣ темы — детальнѣйшее описываніе пѣнія и игры на гусяхъ, да идеализация пьянства пѣвчихъ и разныхъ полунинтеллигентовъ-неудачниковъ, которыхъ онъ въ послѣднемъ своемъ рассказѣ окрестилъ «огарками». Обѣ эти темы разрабатываются очень утрированно. Когда поэтъ протоіакоу, то автору представляется «грозовая туча съ отдаленнымъ громомъ, которая надвигается, охватывая небо»; когда тотъ же протоіакоу «запѣлъ еще на тонъ выше», то это превратилось въ «громный и страшный вопль о Богѣ»; въ «густой, сочной и виусной октавъ» Захарыча «чувствовалось что-то плодородное, ароматное и дѣвственное». Въ такомъ-же приподнятомъ тонѣ представлено непобудное пьянство «огарковъ», которое С. старается превратить либо въ турниры остроумія, либо въ своего рода протестъ противъ буржуазнаго строя. Какъ поэтъ, С. стремится увѣрить читателей, что онъ лишь «суровыя слова и мысли» знаетъ: «я весь, всегда—въ огнѣ... и пѣсь моя дика, и въ слово «проклиная!» слилось все во мнѣ!» Его «проклятія злбы святой» производятъ, однако, впечатлѣніе полной надуманности. Холодные призывы С.-поэта къ борьбѣ находятся въ явномъ противорѣчіи съ общимъ мирнымъ тономъ С.-беллетриста, симпатичнаго именно въ своемъ наивно-незлобивомъ увлеченіи такими мирными вещами, какъ пѣніе, музыка, красоты Волги и т. п.

С. Венеровъ.

Склерокауды—такъ называются растенія, листья которыхъ недоразвиваются, а зеленые ассимилирующіе стебли не сочны, а кожисты или тверды. Таковы, напримѣръ, *Ephedra* («Кузмичева трава»), *Spartium* и др.

Склерокауды—минералъ изъ группы сѣрнистыхъ соединений, состава $PbAs_2S_4$. Цвѣтъ оловянно-бѣлый, кристаллизуется въ ромбич. системѣ. Тверд.=3. Уд. вѣсъ=5,39. Встрѣчается въ Binnenthal (въ кантонѣ Валисъ, Швейцарія).

Склерометръ—приборъ для изслѣдованія твердости минераловъ.

Склеротомъ—участокъ на границѣ сомыта (см.) и боковой пластинки позвоночныхъ, идущій на образованіе скелета и сое-

динительно-тканыхъ производныхъ. Иногда онъ не отдѣляется отъ участка, дающаго начало нефридіальной системѣ (нефротомъ) и тогда называется склеро-нефротомъ (у акулы), а иногда онъ составляетъ одно цѣльное съ верхнимъ отдѣломъ сомыта, дающимъ начало мускулатурѣ или миотомамъ (*Amniota*).

Склерофиллы—такъ называются вѣчнозеленые «сухолюбые» ксерофильные деревья и кустарники съ кожистыми листьями.

***Скли-Васовскій** (Николай Васильевичъ)—хирургъ; ум. въ 1904 г.

Сковроннекъ (Рихардъ Skowronnek)—нѣмецкій писатель. Род. въ 1862 г. Написалъ рядъ комедій, имѣвшихъ большой успѣхъ—*«Im Forsthaus»* (1893), *«Palast-Revolution»*, *«Der Erste seines Stammes»*; *«Verspielt»*, *«Halali»*, *«Die stille Wache»*, *«Die kranke Zeit»*, *«Weidwund»*, *«Der Tugendhof»* (1898), а также рассказы и романы по преимуществу изъ жизни мазурскаго крестьянства: *«Masurische Dorfgeschichten»* (1899), *«Ihr Junge»*, *«Mein Vetter Josua»*, *«Die Frau Leutnant»*, *«Der Bruchhof»*, *«Das rote Haus»*, *«Hans der Sieger»*. Его братъ Фрицъ также пишетъ мазурскіе рассказы: *«Masurenblut»* (1899), *«Wie die Heimat stirbt»* (1902); рус. пер. въ «Русск. Богатствѣ» 1904 г.).

Скольць—см. Табакъ (XXXII, 424).

Скопальникъ (Франтишекъ Skopalik)—чешскій писатель (1822—91). Издаъ *«Památky obce Záhlinic»*, *«Zemský sněm markrabství Moravského od r. 1861 až do konce 1885»* и др.

Скорострельные орудія—такія, которыя позволяютъ въ весьма короткій промежутокъ времени сдѣлать много выстрѣловъ, не требуя наводки для каждого выстрѣла изъ прицѣленнаго уже первый разъ орудія. Назначеніе ихъ—поражать цѣли: весьма подвижныя, находящіяся въ сферѣ пораженія очень короткое время и открыто атакующія войска или суда противника. Скорострельность зависитъ отъ устройства: лафета (главнѣйшія условія—отсутствіе необходимости накатывать лафетъ послѣ выстрѣла, неизмѣняемость при выстрѣлѣ линіи прицѣливанія и удобство наводки подъемнымъ и поворотнымъ механизмами), затвора, прицѣльных приспособленій и отчасти снарядовъ, зарядовъ (унитарный патронъ) и трубокъ (быстрота установки); для ускоренія установки трубокъ въ нѣкоторыхъ артиллеріяхъ имѣются особые установочные приборы. См. ст. Орудія артиллерійское. Послѣ русско-турецкой войны 1877 г. С. орудія были примѣнены въ морской артиллеріи. Первая пушка на судахъ была 37 мм., съ тѣхъ поръ калибръ скорострельныхъ пушекъ все время увеличивается. Послѣ морской артиллеріи скорострельныя пушки появились въ береговыхъ и сухопутныхъ крѣпостяхъ, а съ введеніемъ магазинныхъ ружей—въ полевой артиллеріи, гдѣ теперь выяснилась необходимость имѣть скорострельныя гаубицы и горныя пушки, которыя въ нѣкоторыхъ государствахъ уже и введены, и наконецъ—въ осадной артиллеріи. Морская артиллерія. Патронныя пушки. 6 дм. *Кана*, длиной въ 45 кал. состоитъ изъ ствола, скрѣпленнаго кожухомъ и оболочкою. Нарѣзы прогрессив-

ной крутизны, стрѣляет бронейными, футгасными, сегментными и обыкновенными снарядами. Скорость стрѣльбы 6 выстрѣловъ въ минуту. Затворъ ея (фиг. 1) состоитъ изъ помѣщеннаго въ шарнирномъ кольцѣ *K* поршня *P*, соединяющагося съ орудіемъ 4 секторами рѣзбы и ходящаго при открываніи и закрываніи замка по полкѣ *S* и поворачивающагося вмѣстѣ съ ней въ сторону, и рукояти *R*, однимъ движеніемъ поворачивающей посредствомъ зубчатого сектора *G*, сидящаго на ея оси *O*, поршень въ его гильзѣ и тѣмъ сдвѣсываящей или расдвѣсываящей его съ орудіемъ, вдвигающей или выдвигающей его по полкѣ *S* и поворачивающей вмѣстѣ съ ней. Рукоять *R* снабжена стопоромъ съ пружиной, соединяющимъ ее съ орудіемъ, и для открыванія замка надо сперва нажать ее внизъ разъединить ее отъ орудія. Поршень имѣетъ въ себѣ два экстрактора *B* (фиг. 2) съ пружиной, которые захватываютъ заднюю гильзу и вытаскиваютъ ее при движеніи поршня назадъ по полкѣ *S*, при чемъ лѣвый устроенъ такъ, что его можно разъединить отъ заднеи гильзы и открыть замокъ, оставивъ ее въ каналѣ. Ударный механизмъ (фиг. 3) помѣщается въ центральномъ стержнѣ по оси поршня и состоитъ изъ ударника *a* со спиральной пружиной и кольцомъ *e*, спускового крючка *b* съ пружиной, спускового рычага *g* и предохранительнаго поршенька *f* съ пружиной, позволяющаго взвести ударникъ только при вполнѣ запертомъ затворѣ. Спусковой рычагъ приводится въ дѣйствіе или шнуромъ, или особымъ приспособленіемъ на качающейся рамѣ. Для воспламененія гальваническихъ трубокъ вмѣсто ударника въ центральный стержень помѣщается сообщитель, состоящій изъ проводника въ эбонитовомъ чехлѣ съ пружиной. Станокъ надѣтъ стакавомъ донной доски на боевой штырь основанія, прикрѣпленнаго къ палубѣ болтами, и лежитъ на шарняхъ. Качающаяся рама образуется изъ двухъ брусьевъ съ кольцами; пушка лежитъ въ обоймѣ, охватывающей своими захватами брусья рамы, по которой она и откатывается. Для ограниченія отката и самонакатыванія служатъ компрессоръ, съ расположенными по бокамъ его колоннами пружинъ Бельвилля, сжимающимися при откатѣ и возвращающими станокъ на мѣсто. Подъемный механизмъ—зубчатая дуга, приводимая въ движеніе посредствомъ передачъ маховикомъ. Поворотный механизмъ—ходовая шестерня, сдѣланная съ зубчатымъ кругомъ основанія и приводимая въ движеніе посредствомъ передачъ маховикомъ. *2½ дм. Барановскаго* состоитъ изъ ствола, скрѣпленнаго кожухомъ. Нарѣзовъ востоянной крутизны—20. Стрѣляетъ только чугунными гранатами и шрапнелями. Затворъ ея (фиг. 4), состоитъ изъ поршня 1 съ 2 секторами рѣзбы, скрѣпляющими его съ орудіемъ, головки 2, въ которой помѣщается экстракторъ 3, ударника съ ушкомъ съ пружиной 3, спусковыхъ коробки 4 и крючка 5, шарнирнаго кольца 6 съ рукояткою и дверцею 7. Крѣпостная артиллерія. *57 мм. капонириная пушка* стрѣляетъ гранатою и картечью, и скорость стрѣльбы доходитъ до 30 выстрѣловъ

въ минуту. Сдвигной затворъ ея (фиг. 5 (заперть) и 6 (открытъ) состоитъ изъ клина *BC*, казенника *A*, оси *O* съ рукояткою *ON* съ правой стороны, мотыля *D* съ болтомъ *C*. Для открыванія рукоятка *ON* откидывается назадъ, мотыль *D* съ клиномъ опускаются, и выступы *a* взводятъ боевую пружину *S*, захвативъ за головку ударника *b*; когда болтъ *C* упрется въ конецъ паза мотыля *D*, и кливъ *BC* опустится настолько, что его задняя поверхность пройдетъ мимо ребра *E* пушки, затворъ откидывается, при чемъ особый рычагъ приводитъ въ дѣйствіе экстракторъ, вращающійся на оси *e*. Подъемный механизмъ—винтъ, приводимый въ движеніе маховикомъ. Поворотнаго механизма нѣтъ, и горизонтальная наводка выполняется вращеніемъ вертлюга вручную на его штырь. Для вооруженія промежуточныхъ каперировъ русскія полевая пушки образца 1877 года вложены на лафеты берегового типа съ поворотною рамою и гидравлическимъ компрессоромъ, что даетъ возможность дѣлать изъ нихъ около 7 выстрѣловъ въ минуту. Полевая артиллерія. Скорострѣльные пушки. *Русская 3 дм. образца 1900 г. Путиловскаго завода* длиною въ 30 кал. состоитъ изъ ствола, скрѣпленнаго кожухомъ и скрѣпляющимъ кольцомъ, и имѣетъ 24 нарѣза постоянной крутизны. Стрѣляетъ только шрапнелью. Затворъ ея (фиг. 7 и 8) состоитъ изъ поршня *A* съ двумя секторами рѣзбы, въ которомъ помѣщается трубка ударника *C* съ пружиною, рамы *B* съ рукояткою *J* (въ рамѣ помѣщается стопоръ *D*, соединяющій ее съ поршнемъ) и курка *F* съ ударникомъ *C*. Поршень поворачивается особою гребенкою *K*, приводимую въ движеніе тою-же рукояткою рамы, и разъединяется съ рамою стопорнымъ клиномъ *r* орудія, который нажимается на стопоръ *D*. Для выстрѣла курокъ *F* оттягивается назадъ шнуромъ. Гильза экстрактируется вѣтвями *Z* выбрасывателя (фиг. 9), вращающагося около оси *H* ударомъ выступа рамы о пятку *d* выбрасывателя. Лафеть (фиг. 10) состоитъ изъ салазокъ *A*, откатывающихся по станинамъ *B*. Для ограниченія отката и самонакатыванія служатъ гидравлическій компрессоръ *C* и накатникъ *D* изъ каучуковыхъ буферовъ. Подъемный механизмъ—двойной винтъ, приводимый въ движеніе посредствомъ передачъ рукояткою *E*. Поворотный механизмъ состоитъ изъ поворотнаго винта съ маткою, укрѣпленнаго на боевой оси и приводимаго въ движеніе посредствомъ зубчатой и цѣпной передачъ маховикомъ съ лѣвой стороны лафета. *Французская 75 мм. образца 1897 г. системы полковника Денора* длиною въ 35 калибровъ состоитъ изъ ствола, скрѣпленнаго муфтою и посерединѣ кольцомъ. Стрѣляетъ шрапнелью и бризантною гранатою. Для установки трубокъ имѣется особый приборъ. Скорость стрѣльбы до 20 выстрѣловъ въ минуту. Эксцентрической затворъ ея (фиг. 11) состоитъ изъ цилиндрическаго тѣла съ діаметромъ въ два раза большимъ діаметра камеры и имѣетъ вырѣзъ, который при открытомъ замкѣ приходится противъ канала орудія и служитъ для заряжанія. Затворъ вращается около оси, не совпадающей съ осью канала орудія и скрѣп-



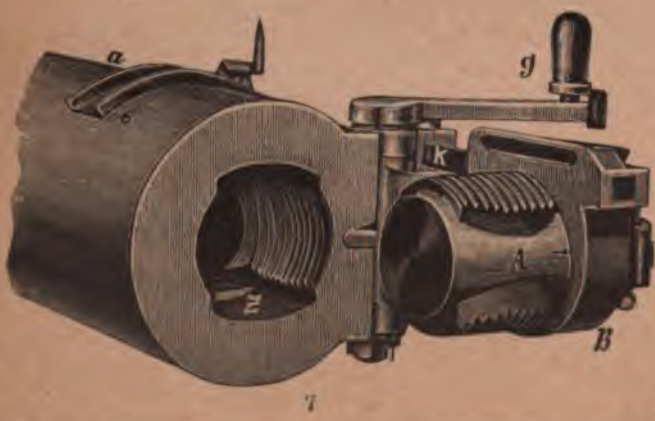
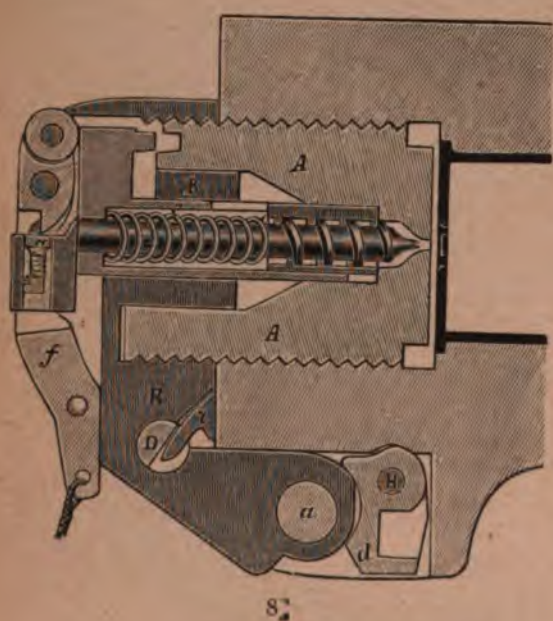
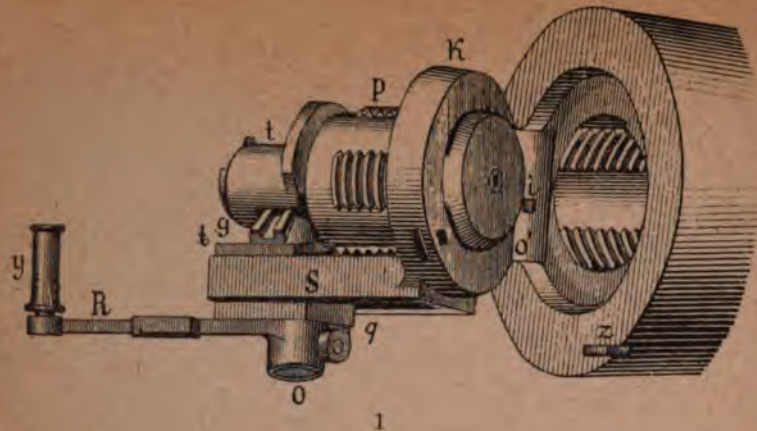

МЯГОРУДІЯ. I.

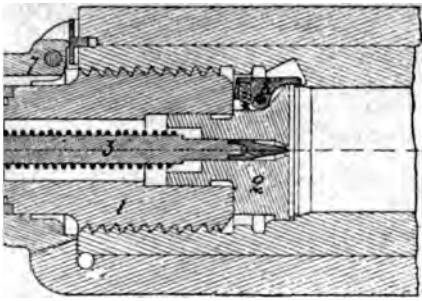

4

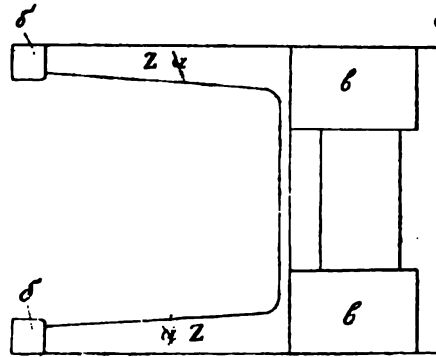

9

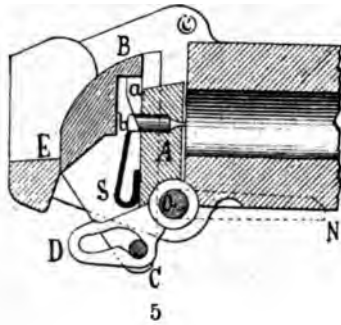

5

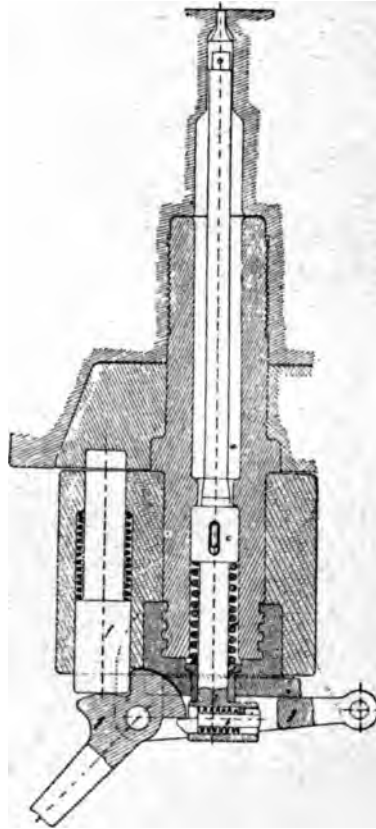

3

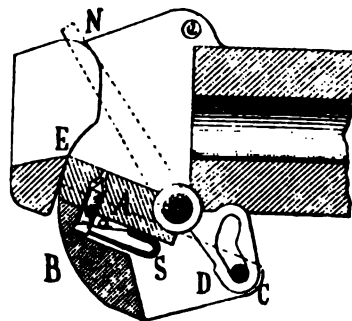
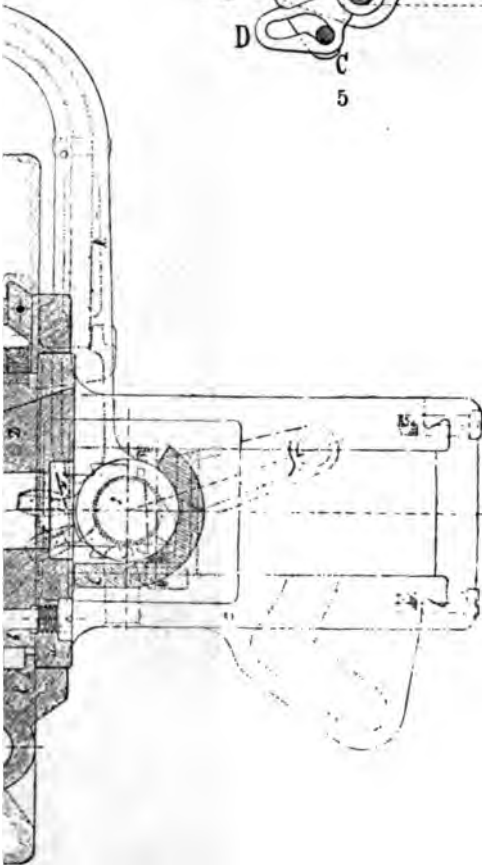

6

1. The first part of the document discusses the importance of maintaining accurate records of all transactions and activities related to the business. It emphasizes the need for transparency and accountability in financial reporting.

2. The second part of the document outlines the various methods and tools used to collect and analyze data. It highlights the significance of using reliable sources and ensuring the integrity of the data throughout the process.

3. The third part of the document focuses on the interpretation and presentation of the data. It provides guidelines on how to effectively communicate findings and conclusions to stakeholders, ensuring that the information is clear and actionable.

4. The fourth part of the document discusses the challenges and limitations of data analysis. It acknowledges that while data provides valuable insights, it is not infallible and must be used in conjunction with other forms of information and expertise.

5. The fifth part of the document concludes by emphasizing the ongoing nature of data analysis. It stresses the importance of regularly reviewing and updating data to reflect changes in the business environment and to ensure that decisions are based on the most current and relevant information.

6. The sixth part of the document discusses the ethical considerations surrounding data collection and analysis. It highlights the need to protect individual privacy and to use data responsibly, ensuring that it is not misused or shared without proper consent.

7. The seventh part of the document explores the future of data analysis. It discusses emerging technologies and trends that are expected to shape the field, such as artificial intelligence and big data, and the potential for more advanced and personalized insights.

8. The eighth part of the document provides a summary of the key points discussed throughout the document. It reiterates the importance of data in decision-making and the need for a systematic and ethical approach to its collection and analysis.

9. The ninth part of the document offers practical advice and recommendations for businesses and individuals looking to improve their data analysis capabilities. It suggests investing in training, using quality data sources, and maintaining a clear and consistent methodology.

10. The tenth part of the document concludes with a final thought on the value of data. It emphasizes that while data is a powerful tool, it is ultimately the human ability to interpret and act on that data that makes the difference in achieving success.

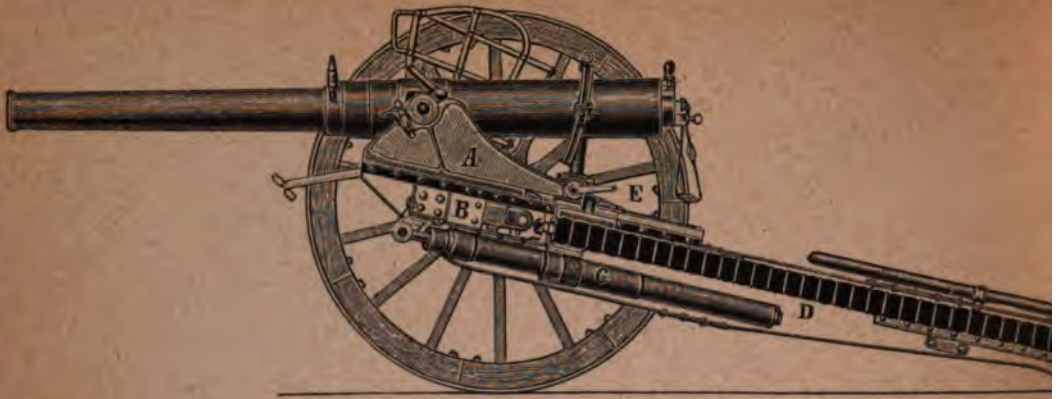

10



14

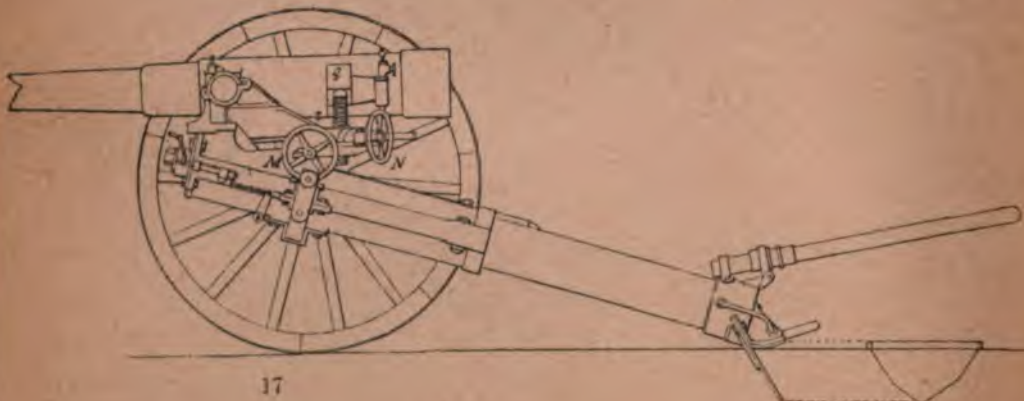
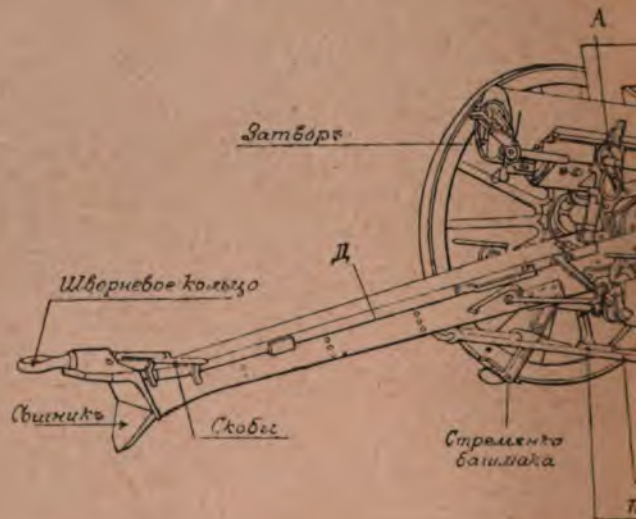

17

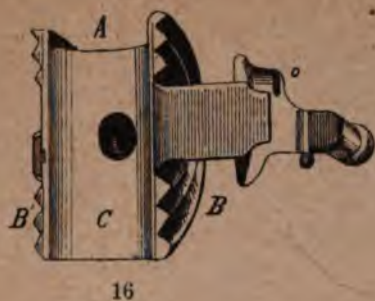

16



Замок

11



Люлька подвижного механизма



13

Штаг тормоза.
Кладина тормоза.

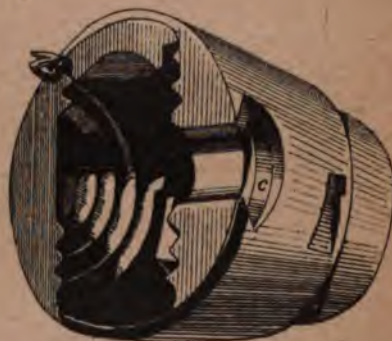

15

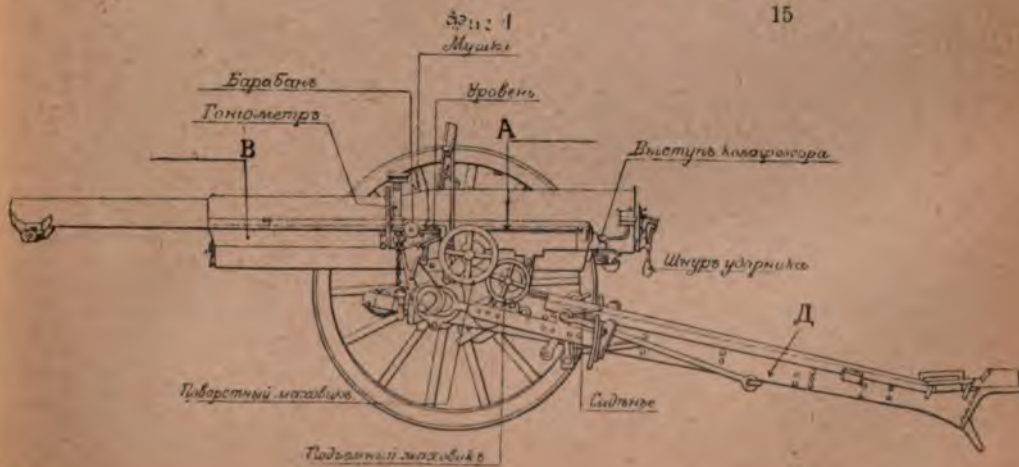

12

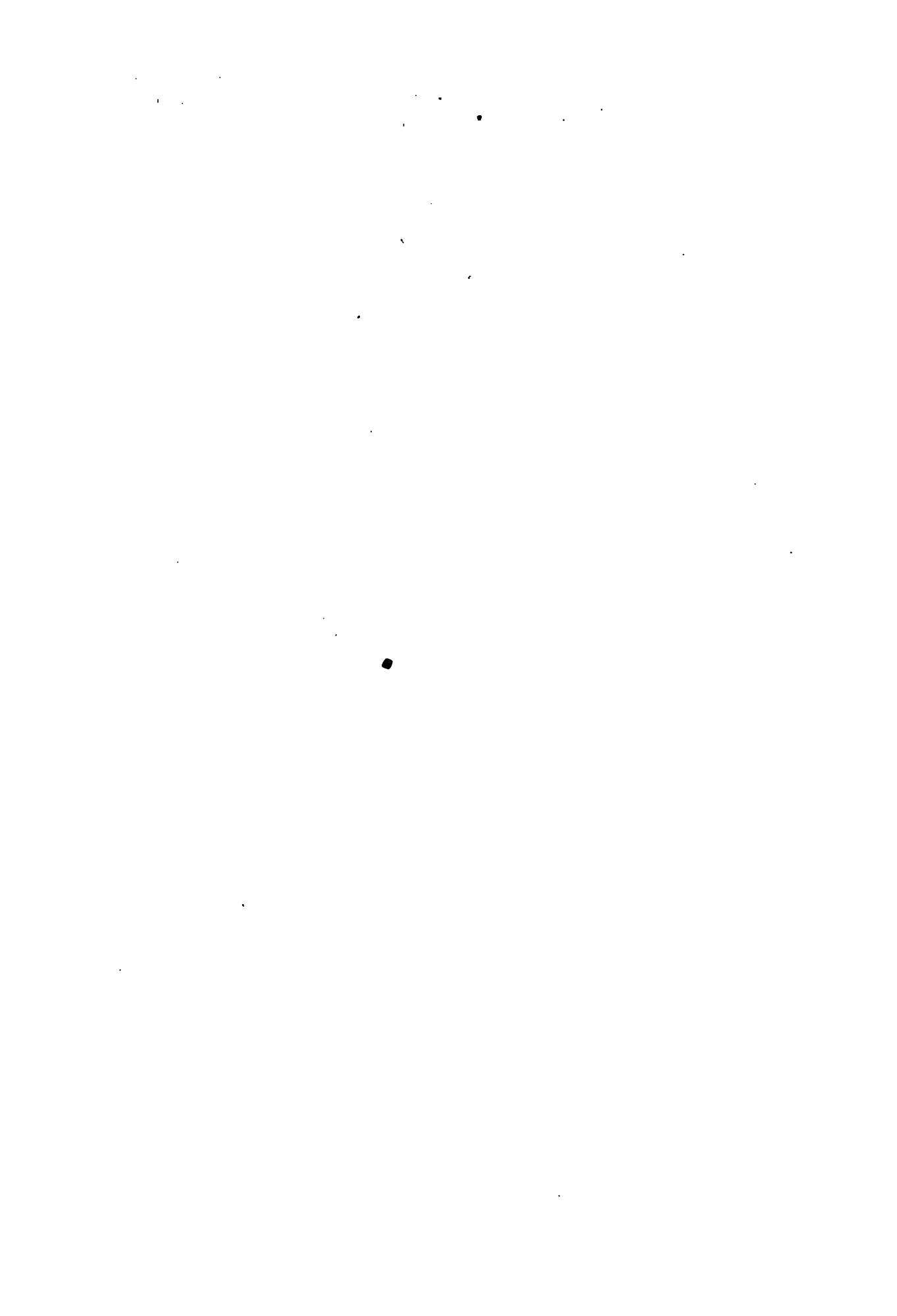

СКОРОСТРЪЛЪ

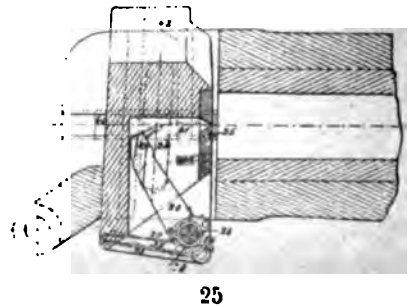
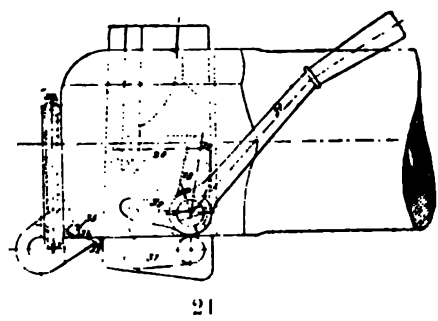
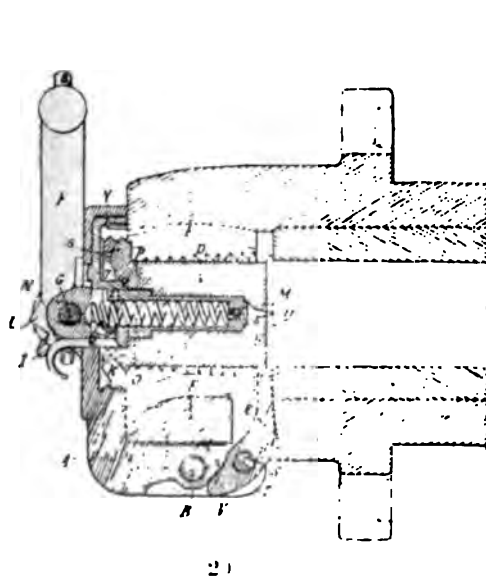
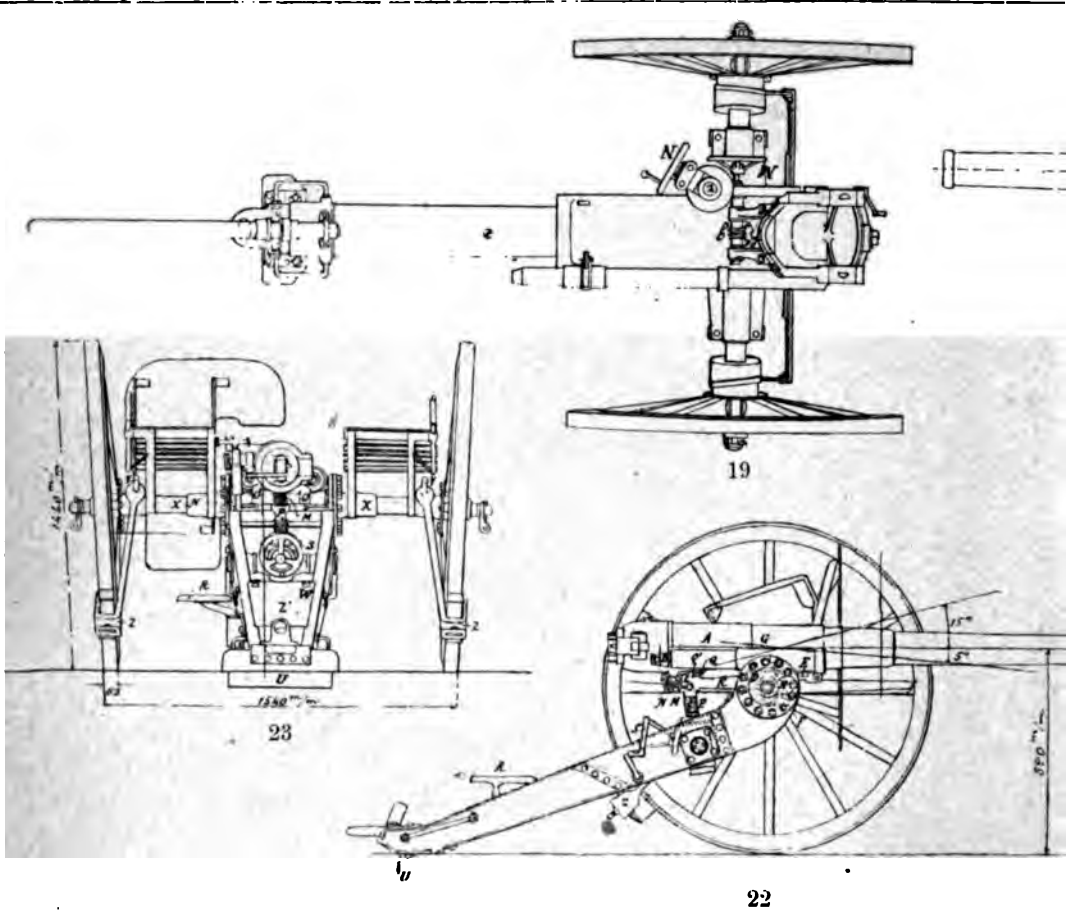

ОРУДІЯ. III.

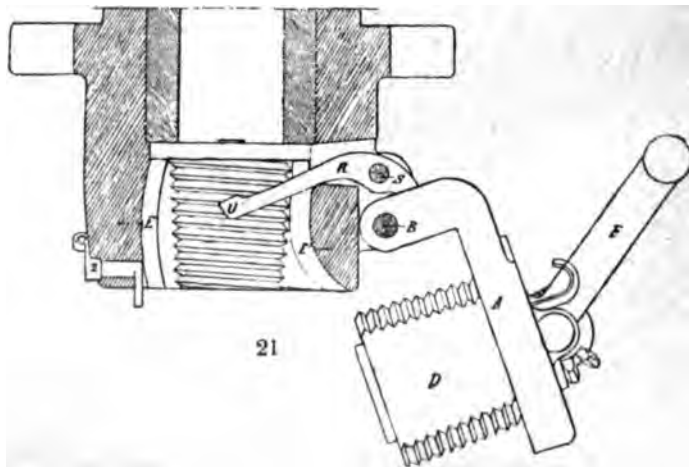
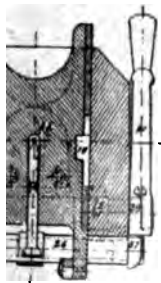
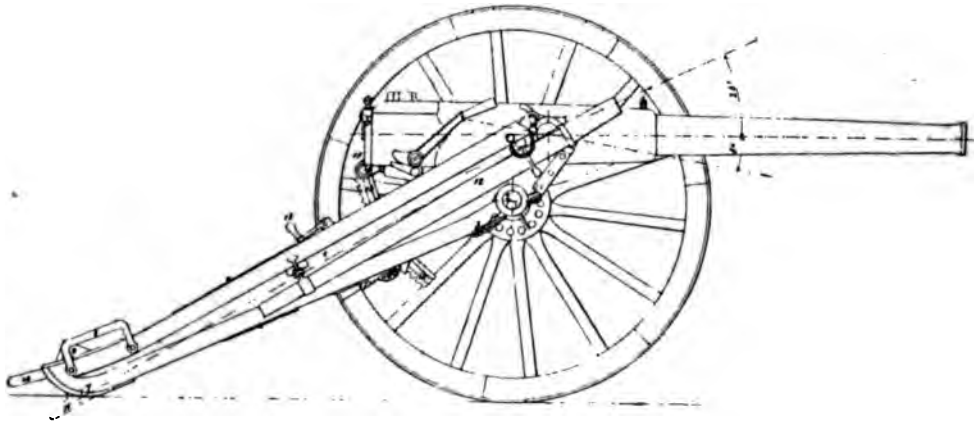
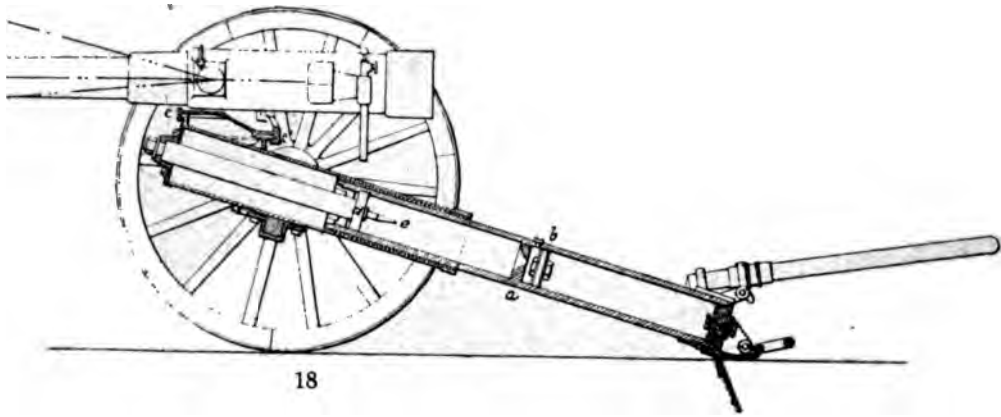



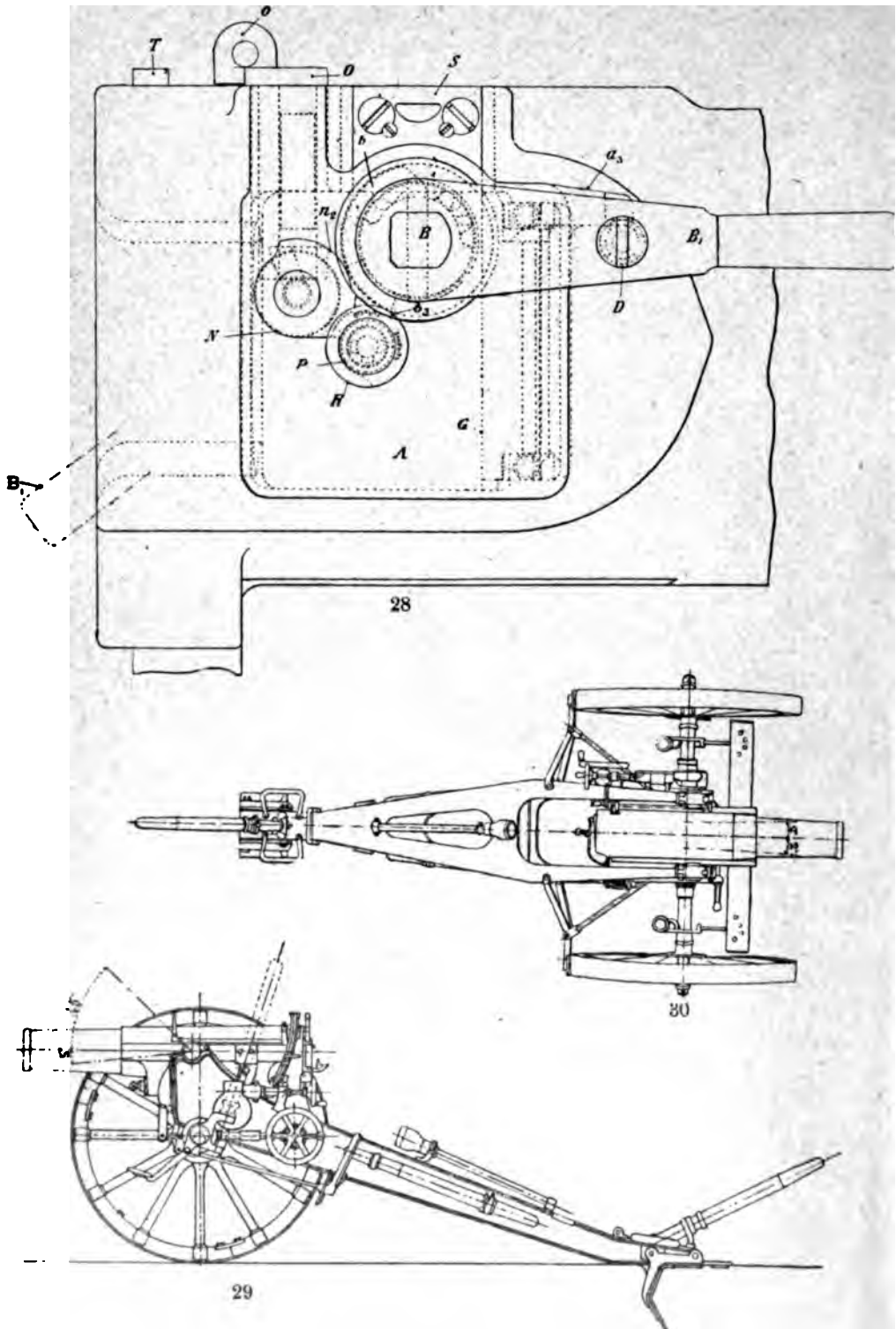

Ы Я О Р У Д І Я . І V .

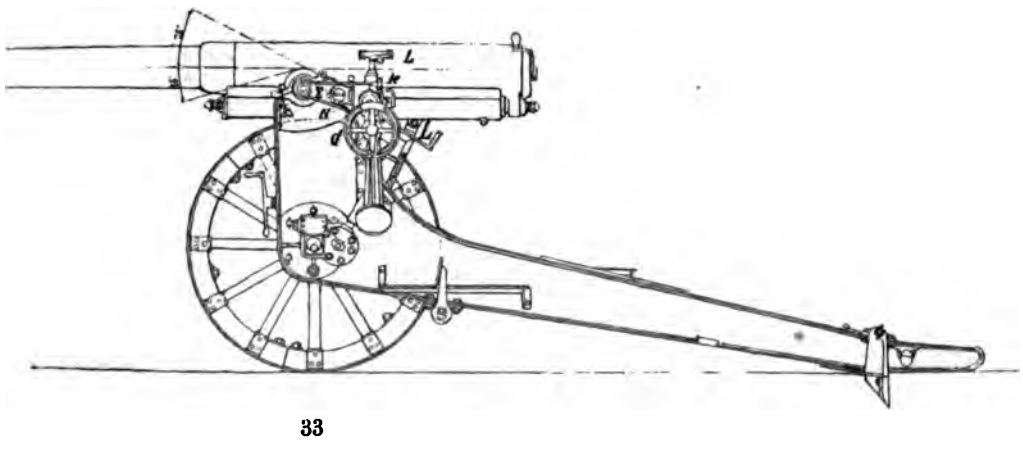
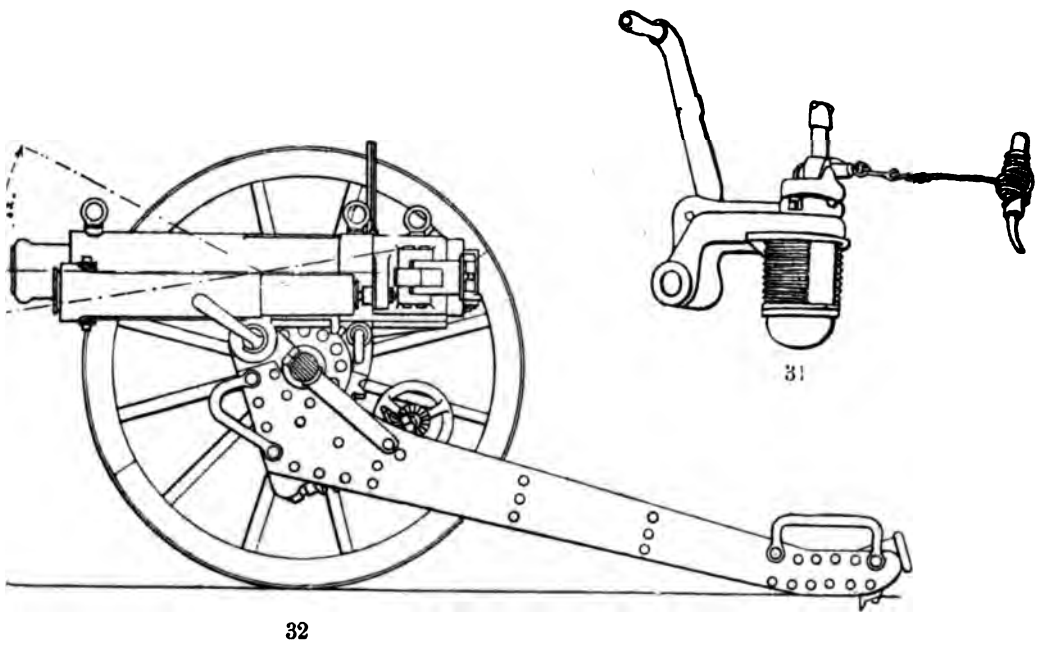
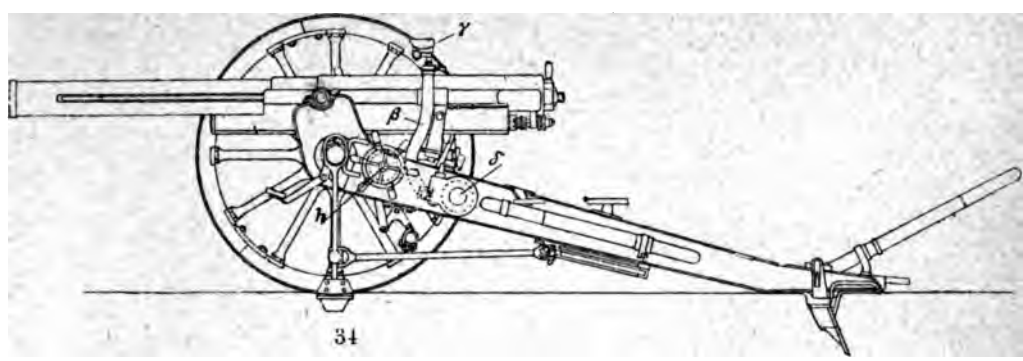



ляется съ орудіемъ витками наружной поверхности. Ударникъ помѣщается въ тѣлѣ затвора и взводится открываніемъ. Затворъ имѣетъ экстракторъ и два предохранителя, препятствующие производству выстрѣла при не выполненнѣ запертомъ замкѣ, или при постановкѣ предохранителя въ походное положеніе, и на случай затяжныхъ выстрѣловъ. Орудіе помѣщается и откатывается въ люлькѣ *A* (фиг. 12 и 13), лежащей своими цапфами на лафетѣ; подъ нею находятся гидравлическій компрессоръ *B* и воздушный накатникъ *C* изъ двухъ цилиндровъ. Прицѣльные приспособленія расположены на особой люлькѣ подъемнаго механизма, которымъ можно придавать орудію углы возвышенія, не измѣняя линіи прицѣливанія. 75 мм. *Канэ образца 1896 года* состоитъ изъ ствола, скрѣпленнаго кожухомъ. Стрѣляетъ шрапнелями (90%) и фугасными гранатами (10%). Скорость стрѣльбы 10 выстрѣловъ въ минуту. Затворы имѣются 3 типовъ. 1-й: цилиндрической поршень съ двумя секторами рѣзбы, который навинченъ на особую муфту, вращающуюся около вертикальнаго шарнира казенной части. Открываніе и закрываніе производится вертикальною рукояткою въ два приема. Спускъ ударника производится шнуромъ. Второй типъ—поршень съ двумя секторами рѣзбы, помѣщенный въ рамѣ. Открываніе и закрываніе производится въ одинъ приемъ горизонтальною рукояткою поворачиваніемъ ея въ одну сторону. Ударникъ можно взвести и не открывая затвора. Спускается оное шнуромъ. Экстракторъ—вилка съ захватами по концамъ вертикальнаго діаметра, вращающаяся около вертикальной оси. Третій типъ (фиг. 14, 15 и 16)—сферической сегментъ *A* съ витками *BB* на плоскихъ бокахъ и съ желобомъ *C* сзади, по которому досылается патронъ. Открываніе и закрываніе производится въ одинъ приемъ поворотомъ рукоятки. Спускъ ударника съ пластинчатого пружиною, который можно взвести, не открывая замка, производится шнуромъ. Этотъ типъ требуетъ особаго устройства (вогнутого) дна гильзы. Всѣ три типа не допускаютъ спуска ударника при не выполненнѣ запертомъ затворѣ и самооткрыванія затвора. Станины (фиг. 17, 18 и 19) изъ двухъ цилиндровъ составляютъ собою гидравлическій компрессоръ съ воздушнымъ накатникомъ. Поворотный механизмъ состоитъ изъ зубчатаго сектора *f* (фиг. 19), приводимаго въ движеніе посредствомъ передачи маховикомъ *M* и поворачивающаго верхній лафетъ вдоль дугъ *cc'*. Подъемный механизмъ—винтъ *r*, подпирающій выступъ *q* орудія и приводимый въ дѣйствіе посредствомъ передачи маховикомъ *N*. Колесный тормазъ (обыкновенный башмачный или въ родѣ Лемуана) при стрѣльбѣ употребляется только въ исключительныхъ случаяхъ. 75 мм. *Банжа и Пиффара завода Кайль* состоитъ изъ ствола, скрѣпленнаго кожухомъ. Затворъ ея—поршневою съ 4-мя прерванными витками имѣетъ оживальную форму. Центръ поверхности закругленія—на оси рамы, почему затворъ открывается безъ вытягиванія его назадъ просто поворотомъ рамы, шарниръ которой можетъ быть устроенъ или вертикальнымъ сбоку или горизонтальнымъ

снизу. При открываніи рукоятка ствола особую двойною гребенкою поворачиваетъ поршень на $\frac{1}{8}$ круга, послѣ чего, когда особая защелка соединитъ его съ рамою, отворачиваютъ ее вмѣстѣ съ поршнемъ въ сторону или внизъ, при чемъ въ концѣ поворота рама ударяетъ объ упоръ экстрактора самаго простаго устройства безъ пружинъ и безъ оси и приводитъ его въ дѣйствіе. Закриваніе—обратнымъ порядкомъ. Ударникъ взводится открываніемъ затвора, но его можно взвести и не открывая послѣдняго. Спускъ производится шнуромъ. 75 мм. *Максимъ-Норденфельда (въ Лондонѣ)* состоитъ изъ ствола, скрѣпленнаго муфтою. Нарѣзовъ постоянной крутизны 30. Стрѣляетъ шрапнелью и картечью. Скорость стрѣльбы 18 выстрѣловъ въ минуту. Затворъ ея (фиг. 20 и 21) состоитъ изъ поршня *D* съ прерванными витками, расположенными на поверхности цилиндровъ увеличивающихся къ камерѣ діаметровъ; рамы *A* со штыремъ *B*, гдѣ поршень поворачивается зубцами *I* рукоятки, скрѣпленными съ зубчатымъ секторомъ *K*; рукоятки *F*, имѣющей у крайняго зуба кулакъ *L*, упирающійся въ концѣ поворота ея на $\frac{1}{8}$ круга около оси *g* въ раму, послѣ чего поршень будетъ поворачиваться вмѣстѣ съ рукояткою и рамою около оси *B*, для чего гнѣздо имѣетъ поверхности *E* и *E'*, производящія которыхъ описаны изъ центра *B*. Полный поворотъ рукоятки около $\frac{1}{8}$ круга. Ударникъ *M* со спиральною пружиною взводится при открываніи и имѣетъ выступъ *Q* съ крючкомъ, за который его можно взвести, не открывая затвора. Спусковой механизмъ приводится въ движеніе шнуромъ и устроенъ такъ, что выстрѣлъ можетъ быть только при выполненнѣ запертомъ замкѣ. Замокъ снабженъ приспособленіемъ, препятствующимъ самооткрыванію, и предохранителемъ на случай затяжныхъ выстрѣловъ. Орудіе лежитъ и откатывается въ муфтѣ *A* (фиг. 22) съ гидравлическими компрессоромъ и пружинными накатниками, соединенной съ люлькою *E*, сидящею на горизонтальномъ валу *H*, укрѣпленномъ въ станинахъ. Поворотный механизмъ состоитъ изъ рычаговъ *K* муфты, образующихъ зубчатый сегментъ *L*, и маховика *N* (фиг. 23), приводящаго его въ дѣйствіе посредствомъ винтовой передачи. Подъемный механизмъ состоитъ изъ винта *P*, приводимаго въ движеніе посредствомъ передачи маховикомъ *S*. Для наводчика сдѣлано сидѣніе *R*. Колесный тормазъ—эксцентрикъ съ крючками *Y*, несущими рычаги башмаковъ *ZZ*, нажимающихся, благодаря эксцентриситету, собственною тяжестью и подвѣшивающихся при падѣ къ станинамъ. 75 мм. *Гочкиса*, длиною 26 кал. состоитъ изъ ствола, кожуха и скрѣпляющаго кольца. Нарѣзовъ постоянной крутизны—28. Стрѣляетъ гранатами, шрапнелью и картечью. Скорость стрѣльбы—16 выстрѣловъ въ минуту. Затворы имѣются двухъ типовъ. Поршневою съ поршнемъ, поворачивающимся въ рамѣ шестернею оси рукоятки, отворачивающей вмѣстѣ съ рамою затворъ внизъ особыми зубцами этой же шестерни. Ударникъ взводится открываніемъ замка, но можетъ быть

введенъ и безъ этого. Спускъ производится шнуромъ. На случай затяжныхъ выстрѣловъ имѣется особый предохранитель, призматическій съ закругленными краями (фиг. 24, 25 и 26), открывающійся внизъ, съ заднею наклонною къ оси канала гранью. Затворъ приводится въ движеніе рукояткою 21, на оси которой сидитъ рычагъ 18 съ цапфочкою 19, ходящею въ пазу 20. Ударникъ 26 взводится при движеніи затвора внизъ. Спускъ производится шнуромъ, зацѣпленнымъ за крючекъ 36. Экстракторъ—рычагъ съ зацѣпомъ и съ цапфочкою, ходящею въ пазу 41—42. Затворъ устроенъ такъ, что преждевременное открываніе и спускъ ударника невозможны. Предохранителя на случай затяжныхъ выстрѣловъ нѣтъ. Патронъ окончательно досылается верхнимъ переднимъ скосомъ. Лафетъ (фиг. 27) не упрощенъ съ такимъ же сошникомъ, прекращающимъ откатъ послѣ одного-двухъ выстрѣловъ. Для уменьшенія ширины хода концы оси отогнуты внизъ. Подъемный механизмъ состоитъ изъ зубчатой дуги, приводимой въ движеніе рукояткою, и снабженъ особымъ стопоромъ, устранившимъ сдачу его при выстрѣлѣ. Въ орудіяхъ съ поршневымъ затворомъ подъемная дуга расположена на лѣвой сторонѣ казенной части: Поворотнаго механизма нѣтъ, а для наводки вставляется правило въ гнѣздо. Тормазъ у лѣваго колеса служитъ только на походѣ при спускахъ. Скорострѣльные гаубицы. 48 лин. Крушка съ откатомъ по оси длиною въ 12 кал. состоитъ изъ ствола и кожуха. Нарѣзовъ прогрессивной крутизны—36. Стрѣляетъ фугасною бомбою и шрапнелями. Затворъ ея (фиг. 28) состоитъ изъ клина *A*, ходоваго винта *B* съ рукояткою *B*, матки *S* ходоваго винта, стопорнаго болта, экстрактора, вращающагося около валика и приводимаго въ дѣйствіе ударомъ запелечиковъ по его кулакамъ, и ударника со спиральною пружиною и спускомъ *O*, взводящагося при выстрѣлѣ, но могущаго быть взведеннымъ и безъ производства послѣдняго. Спускъ производится шнуромъ. Для открыванія затвора рукоятка поворачивается на 21°. Произвольному открыванію мѣшаетъ стопоръ. Затворъ устроенъ такъ, что выстрѣлъ невозможенъ во время его открыванія или запиранія, и снабженъ предохранителемъ, который можно по желанію запереть и тѣмъ сдѣлать невозможнымъ производство выстрѣла, а также и открываніе затвора. Лафетъ состоитъ изъ люльки, лежащей полами цапфами въ гнѣздахъ нижняго лафета и несущей на себѣ салазки, имѣющія поворотную цапфу. Орудіе откатывается вдоль салазокъ, внутри которыхъ помѣщаются гидравлическій компрессоръ съ пружиннымъ накачивателемъ. Ударъ при концѣ наката смягчается каучуковымъ буферомъ, помѣщеннымъ въ заднемъ концѣ салазокъ. Длина отката показывается особымъ измѣрителемъ и не должна превосходить 620 мм. Подъемный механизмъ состоитъ изъ зубчатой дуги, приводимой въ движеніе посредствомъ передачи маховичкомъ съ рукояткою. Особый рычагъ служитъ для приведенія орудія въ положеніе для заряжанія. Поворотный механизмъ

состоитъ изъ винта, вращающагося помощью передачи маховичкомъ въ маткѣ салазокъ и поворачивающаго ихъ около цапфы. Тормазъ состоитъ изъ соединенныхъ съ боевою осью шарнирныхъ рычаговъ съ колодками и двухъ тягъ, соединенныхъ между собою и приводимыхъ въ движеніе маховичкомъ съ правой стороны лафета. 10,5 см. и 12 см. Шнейдеръ-Канэ (фиг. 29 и 30) различаются между собою только размѣрами и состоятъ изъ ствола, кожуха и скрѣпляющаго кольца. Длина канала—12 кал. Стрѣляютъ шрапнелями и гранатами, обыкновенными и бризантными. Заряды въ гильзахъ—отдѣльно отъ снарядовъ. Скорость стрѣльбы 10,5 см.—4,2 выстрѣла въ минуту, 12 см.—3,3. Затворъ—поршневой, приводящій открываніемъ въ дѣйствіе экстракторъ. Выстрѣлъ производится ударомъ молотка по головкѣ ударника посредствомъ вытяжного шнура. Затворъ снабженъ предохранителемъ, предупреждающимъ преждевременное открываніе при затяжныхъ выстрѣлахъ и выстрѣлъ при не вполне запертомъ затворѣ. Орудіе откатывается въ люлькѣ, лежащей цапфами въ гнѣздахъ лафета и помѣщающей въ себѣ гидравлическій компрессоръ изъ двухъ цилиндровъ рядомъ и воздушный накачиватель изъ двухъ цилиндровъ, входящихъ одинъ въ другой, при чемъ кольцевое пространство между ними служитъ воздушнымъ аккумуляторомъ. Между цилиндрами компрессора помѣщается стержень, выдвигаемый при стрѣльбѣ назадъ и служащій рукояткою для быстрого перевода орудія въ положеніе для заряжанія, посредствомъ очень простаго приспособленія, расширяющаго подъемный винтъ съ маткою. Подъемный механизмъ состоитъ изъ зубчатой дуги люльки, вращаемой посредствомъ передачи маховичкомъ съ рукояткою. Поворотный механизмъ состоитъ изъ винтоваго колеса на боевой оси, вращаемаго посредствомъ передачи маховичкомъ съ лѣвой стороны лафета. Горная артиллерія. Затворъ 75 мм. пушки Викерсъ-Максима, стрѣляющей снарядомъ 5,675 килограмм., фиг. 31—поршневой, имѣетъ 4 сектора рѣзбы, разнаго диаметра и образующихъ уступы, и два паза. Поворотъ рукоятки на $\frac{1}{6}$ круга расширяетъ поршень отъ орудія, а дальнѣйшій—его отворачиваетъ вмѣстѣ съ рамою въ сторону. Выстрѣлъ производится ударнымъ приспособленіемъ съ предохранителемъ, препятствующимъ выстрѣлу при не вполне запертомъ затворѣ. Лафетъ (фиг. 32) состоитъ изъ люльки съ двумя гидравлическими компрессорами и пружиннымъ накачивателемъ, лежащей на станинахъ. Подъемный механизмъ—зубчатая дуга люльки, вращаемая посредствомъ передачи маховичкомъ съ лѣвой стороны лафета. Тормазъ состоитъ изъ двухъ канатовъ, продѣтыхъ между спицъ и проушенныхъ черезъ хоботовыя скобы и застегнутыхъ на крючекъ съ кольцомъ. Для выношенія разбирается на слѣдующія части: пушка—107 килограмм., люлька съ компрессоромъ—88 килограммовъ, лафетъ съ осью 120 килограммовъ и колеса съ остальными частями 85 килограммовъ. Осадная артиллерія. 12 см. пушка Шнейдеръ-Канэ длиною въ 28 кал-

бровь, состоитъ изъ ствола, кожуха и скрѣпляющаго кольца. Стрѣляетъ тѣми же снарядами, что и 12 см. гаубица. Скорость стрѣльбы 4,7 выстрѣловъ въ минуту. Затворъ ея—поршневоу. Ударникъ съ пружиною взводится при открываніи затвора и спускается нажатіемъ на рычагъ. Экстракторъ приводится въ дѣйствіе также открываніемъ затвора, которое производится однимъ поворотомъ рукоятки. Затворъ снабженъ предохранителемъ, предупреждающимъ производствомъ выстрѣла при не вполне запертомъ затворѣ и преждевременное открываніе послѣдняго при затяжныхъ выстрѣлахъ. Пушка (фиг. 33) откачивается въ люлькѣ, лежащей своими цапфами въ гнѣздахъ лафета и помѣщающей въ себѣ гидравлическій компрессоръ, изъ двухъ цилиндровъ и между ними воздушный накатникъ съ сжатымъ воздухомъ. Задніе концы штоковъ компрессора и накатника связаны помощью пружинъ Бельвиля съ казенною частью орудія. Башмачный тормазъ приводится въ дѣйствіе маховикомъ съ рукояткою сзади боевой оси. Подъемный механизмъ—винтъ, приводимый въ движеніе маховикомъ G. Поворотный механизмъ—винтовое колесо, ходящее вдоль боевой оси отъ дѣйствія маховика съ рукоюю L. Въ походномъ порядкѣ орудіе оттягивается на длину наибольшаго допускаемаго отката и укладывается казенною частью на подушку посерединѣ лафета. Стрѣлять можно и безъ платформы, надо только упереть сошникъ въ прочно укрѣпленный лежень.

Литература. И. А. Яцню, «Курсъ морской артиллеріи»; Г. Л. Потоцкій, «Артиллерія. Сравнительный обзоръ артиллеріи иностранныхъ государствъ»; А. Нилусъ, «Исторія матеріальной части полевой артиллеріи»; кап. Нилусъ, «Новая скорострѣльная полевая артиллерія»; В. И. Александровичъ, «Школа артиллерійскаго солдата»; «Matérielle de montagne et matériel léger de campagne à voie réduite» («Revue d'Artillerie», 1900, 3); кап. Нилусъ, «Французская полевая 120 мм. короткая пушка» («Артиллер. журналъ», 1897, 9 и 10); Ш. К.—въ, «Временный уставъ франц. полевой артиллеріи» (ib., 1902, 9); Р. Башинскій, «Новѣйшія орудія Шнейдеръ - Кан» (ib., 1903, 10); «Замѣтки изъ области артиллерійской техники» (ib.); полк. Клейншенбергъ, «Описаніе полевой 48 лнн. гаубицы Крупна съ откатомъ по оси».

Скорость реакцій—см. Химическія реакціи.

Скрамликъ (Янъ Skramlík)—чешскій живописецъ-жанристъ. Род. въ 1860 г., учился въ монахенской академіи художествъ. Изъ картинъ его болѣе извѣстны «Тишь», «Лютнистъ», «Рудольфъ II у придворнаго антиквара Страды», «Кающаяся Магдалина» и серія рисунковъ изъ стараго чешскаго быта.

Скрамъ (Амалия Skram)—датско-норвежская романистка; ум. въ 1905 г.

Скрейшовскій (Янъ Станиславъ Skřejšovský)—чешскій публицистъ (1831—1883). Боролся за права чеховъ противъ нѣмецко-мадярскаго дуализма, нѣсколько разъ былъ судимъ. Послѣ герцеговинскаго возстанія пи-

салъ въ защиту балканскихъ славянъ, затѣмъ путешествовалъ по юго-слав. землямъ и проповѣдовалъ идею славянской федераціи. Считается «воспитателемъ» публицистической школы чеховъ въ Прагѣ и Вѣнѣ.

Скреперъ—см. Скреперъ.

Скрибанъ (Неофитъ Scriban)—румынскій дѣятель національнаго возрожденія, номинальный епископъ едесскій (1803—1884). Его заслуги—защита интересовъ церкви отъ посягательствъ кн. А. Кузы, основаніе національной школы въ Яменкомъ м-рѣ, пропаганда идеи соединенія Молдавіи и Валахіи. Изъ печатныхъ работъ С. болѣе извѣстны: «Istoria universală și a patriei» (1852), «Uniunea și neunirea principatelor române» (1856), «Istoria mitropolilor Moldovei» (1857), «Căvințele bisericesci» (1868), «Încercări poetice» (1870), «Călătoria la Pământul Sfânt» (1875). См. D. Lascăr, «Neofit S.» (Бухарестъ, 1898); еписк. Арсеній, «Исслѣдованія и монографіи по исторіи Молдавской церкви» (СПб., 1904, ч. II, глава IV).

Скрибанъ (Филаретъ Scriban)—румынскій церковный писатель (1811—1873), братъ предыдущаго. Учился въ кievской духовной академіи, находился въ сношеніяхъ съ московскимъ митр. Филаретомъ и въ перепискѣ съ русскимъ мистикомъ А. С. Стурдзою, помогая Неофиту С. въ политической борьбѣ. Изъ многочисленныхъ работъ С. особенно извѣстна краткая «Istoria bisericei române» (Яссы, 1871) и пространная «Исторія рум. церкви» въ 6 томахъ (въ рукописи). См. С. Erbicseanu, «Viața și activitatea P. S. Filaret S.» (Бухарестъ, 1888); еписк. Арсеній, «Исслѣдованія и монографіи по исторіи Молдавской церкви» (СПб., 1904, ч. II, глава IV).

де-Сироховскій (Константинъ Осиповичъ, ум. въ 1906 г.)—писатель. Былъ виднымъ желѣзнодорожнымъ дѣятелемъ въ Россіи; послѣднее десятилѣтіе своей жизни посвятилъ раскрытію злоупотребленій папства и римской курии. По его мнѣнію, папство—главный врагъ славянства. Особенно много вреда славянству папство причинило своей политикой въ Польшѣ, возбуждая вражду между двумя братскими народами—польскимъ и русскимъ. Этому вопросу С. посвятилъ рядъ брошюръ и сочиненій на русскомъ и польскомъ языкахъ, издавая свои труды подъ псевдонимомъ *Непогрѣшимый*. Изъ нихъ главныя: «Безбрачіе латинскаго духовенства и его послѣдствія» (Варшава, 1900); «Начало конца римскаго католицизма и папства» (СПб., 1900); «Отъ мрака къ свѣту, или папство и славянскій міръ» (чч. I и II, СПб., 1900); «Ворьба двухъ львовъ или Таксиллада» (Варшава, 1901); «Иллюстрація нравовъ римской курии въ средніе вѣка въ 10 картинахъ» (Варшава, 1902); «Encyklika papieża Leona XIII i rusikopońskie stosunki 1898 г.»; «Bezżeństwo duchownych».

Скрыдловъ (Николай Иларіоновичъ)—русскій морякъ. Род. въ 1844 г.; образованіе получилъ въ морскомъ кадетскомъ корпусѣ. Въ русско-турецкую войну 1877—78 гг., командуя катеромъ, произвелъ минную атаку большаго турецкаго парохода, защитилъ нашу флотилію паровыхъ и гребныхъ судовъ и

дать ей возможность установить минные заграждения переправы через Дунай. С 1894 по 1898 г. исправлял должность главного инспектора минного дѣла; позже командовал отрядом судовъ въ Средиземномъ морѣ и принималъ участіе въ умиротвореніи о-ва Крита. Съ 1900 по 1902 г. начальникъ эскадры Тихаго океана, затѣмъ главный командиръ Черноморскаго флота и портовъ Чернаго моря. Во время Русско-Японской войны 1904—1905 гг., за смертью вице-адм. Макарова, С. командовалъ тихо-океанской эскадрой, но не выходилъ изъ Владивостока. Въ июнь 1906 г. вновь назначенъ главнымъ командиромъ Черноморскаго флота.

Скрытопятичленистые жуки (*Cryptopentamera*)—группа или подотрядъ въ отрядѣ жуковъ (*Coleoptera*), называвшіеся раньше четырехчленистыми (*Tetramera*). Число члениковъ на лапкахъ С. жуковъ 5 (изъ нихъ 1 очень мало замѣтенъ). Сюда относятся семейства долгоносииковъ (*Cuculionidae*), короводовъ (*Scolytidae*), дровосѣжковъ (*Cerambycidae*), листоѣдовъ (*Chrysomelidae*) и друг. Въ настоящее время дѣленіе отряда жуковъ по числу члениковъ заплохъ въ силу своей искусственности оставлено и поэтому названіе С. жуки имѣетъ только историческое значеніе.

Скрыточетыречленистые жуки (*Cryptotetramera*)—группа или подотрядъ въ отрядѣ жуковъ (*Coleoptera*), заключающей семейство божьихъ коровокъ (*Coccinellidae*) и нѣкот. друг., у которыхъ лапки имѣютъ по 4 членика, изъ которыхъ 1 весьма малъ, почему эту группу называли раньше трехчленистыми жуками (*Trimeria*). Въ современной классификаціи жуковъ группы С. жуковъ нѣтъ.

Скрибинъ (Александръ Николаевичъ)—таалантливый русскій композиторъ и пианистъ. Род. въ 1871 г. въ Москвѣ; окончилъ курсъ въ московской консерваторіи, гдѣ былъ профессоромъ фортеп. игры. Главн. произведенія С.: симфоніи е-dur и с-moll (первая съ участіемъ хора въ финалѣ на слова «Къ искусству»), концертъ для фортеп., мазурки, прелюдіи, ноктюрны. Въ фортеп. его пьесахъ замѣтно влияние Шопена; оркестровыя его произведенія примыкаютъ къ Вагнеру.

Скугерскій (Францъ Зденко Skuhersky)—чешскій композиторъ и музыкальный ученый (1830—92). Написалъ оперы: «Samo», «Vladimir», «Loga», «General», нѣсколько мессъ. Изъ его теоретическихъ трудовъ пользуются извѣстностью: «Musikalische Formenlehre», «Kompositionslehre», «Die Orgel und ihre Struktur», «Theoretisch-praktische Orgelschule», «Harmonielehre auf wissenschaftlicher Grundlage».

Скуловые дуги—образуются костями черепа позвоночныхъ въ височной области и появляются впервые у амфибій. У безвостыхъ амфибій на нижней поверхности передняго или крыловиднаго отростка квадратнаго хряща развивается удлинениа крыловидная кость, а на верхней сторонѣ квадратнаго хряща развивается еще окостенѣніе накладнаго характера, одними считаемое за *squamosum*,

а другими за особую кость (*paraquadratum*). У *Anura* впереди отъ *quadratum* лежитъ косточка (*quadrato-jugale s. quadrato-maxillare*), которая переднимъ краемъ упирается въ максиллярную кость и образуетъ такимъ образомъ скуловую дугу, прикрывающую височную область. Эту дугу не надо смѣшивать съ дугой, встречаемой въ той же области черепа у нѣкоторыхъ хвостатыхъ и образованной направленнымъ впередъ отросткомъ *squamosum* (*s. paraquadratum*) и идущимъ навстрѣчу ему отросткомъ лобныхъ костей. Эта скуловая дуга, какъ лежащая выше, можетъ быть названа верхней, въ отличіе отъ имѣющей у *Anura* или нижней. Обѣ дуги изъ амфибій имѣетъ лишь р. *Tyolotriton*. У безвостыхъ *Gymnophiona* и ископаемыхъ *Stegocephala* развивающихся въ височной области кости плотно прилегаютъ одна къ другой, образуя сплошную покрывку височной впадины, и слѣд. скуловыхъ дугъ у нихъ не образуется. Эта форма черепа, естественно, есть болѣе древняя по сравнению съ таковою хвостатыхъ и безвостыхъ. Между рептиліями простѣйшей формой черепа надо принять ту, которая примыкаетъ къ формѣ черепа *Gymnophiona* и *Stegocephala*, т. е. когда кости, развившіяся въ височной области, плотно прилекая другъ къ другу, прикрываютъ височную впадину съ боковъ. Такой черепъ представляютъ намъ морскія черепахи, а равно нѣкоторые ископаемые рептиліи, именно *Thegomorpha*. У большинства рептилій, вслѣдствіе редуціи опредѣленныхъ частей черепа, кости височной области обособляются отъ стѣнки черепа на нѣкоторомъ протяженіи, въ видѣ скуловыхъ дугъ, прикрѣпленныхъ къ черепной стѣнкѣ своимъ заднимъ и переднимъ концомъ. У немногихъ рептилій имѣются обѣ скуловые дуги, т. е. верхняя и нижняя, напримѣръ у *Hatteria*, крокодилы и нѣкоторые ископаемые формы, но обыкновенно остается или одна верхняя дуга, какъ это наблюдается у большинства ящерицъ, или одна нижняя, какъ это наблюдается у многихъ черепахъ. Наконецъ, дуги эти могутъ подвергнуться полной редуціи и тогда височная впадина является ничѣмъ не прикрытой, какъ это характерно для всѣхъ змій, а также ящерицъ и нѣкоторыхъ черепахъ. У птицъ имѣется нижняя скуловая дуга, составленная тонкими *quadrato-jugale* и *jugale* и соединяющая въ видѣ палочкообразнаго рычага квадратную кость съ максиллярной. Особенностью черепа млекопитающихъ является то, что ихъ скуловая дуга образована *squamosum* и *jugale*, т. е. костями, принадлежащими двумъ различнымъ дугамъ въ черепѣ амфибій и рептилій. Это объясняется тѣмъ, что черепъ млекопитающихъ, вѣроятно, возникъ изъ черепа съ открытой височной впадиной, подобнаго такому морскимъ черепахъ, *Stegocephala* и *Thegomorpha*. Возможно, что эта дуга обособилась не вслѣдствіе возникновенія выемки на заднемъ краѣ черепа, какъ у черепахъ, а вслѣдствіе резорціи костнаго вещества въ боковой стѣнкѣ черепа и образованія соединительно-тканнаго промежутка (фонтанелы),

отдѣляющаго скуловую дугу отъ стѣнки черепа. Такимъ образомъ, скуловая дуга млекопитающихъ является образованиемъ sui generis, несравнимымъ съ С. дугами амфибій и рептилій (Rabl, 1903).

В. М. Ш.

Скуттерудитъ—рѣдкій минералъ, состава $CoAs_2$. Кристаллизуется, вѣроятно, въ кубической системѣ. Сильный металлическій блескъ. Тверд.—6. Уд. вѣсъ—6,4—6,8. Встрѣчается въ рудномъ мѣсторожденіи Skutterud близъ Modum въ Норвегій.

Слаби (Адольфъ-Карлъ Slaby, род. въ 1849 г.)—инж. инженеръ-электротехникъ, былъ проф. электротехники въ шарлоттенбургскомъ политехникумѣ, а въ 1902 г. назначенъ профессоромъ берлинскаго университета. Известенъ своими изслѣдованіями о беспроводномъ телеграфѣ, а также рядомъ усовершенствованій аппаратовъ, применяющихся при телеграфированіи безъ проводовъ. Напечаталъ: «Die neuesten Fortschritte auf dem Gebiete der Funkentelegraphie» (Б., 1901) и др.

***Славейковъ** (Иванъ)—политическій дѣятель, писатель; ум. въ 1901 г.

Славейковъ (Пенчо)—выдающийся болгарскій поэтъ, сынъ П. Р. Славейкова (XXX, 281). Первое его произведеніе: «Момини съззи» (1888)—сборникъ лирическихъ стихотвореній; поздѣе онъ написалъ «Епископски пѣсни» (1896) и «Вълнове»—перлы болгарской поэзіи. Въ «Кървава пѣсенъ» онъ превозноситъ подвиги борцовъ за свободу Болгаріи. Стихи С. звучны и прочувствованы; поэтическое настроеніе его мрачно-пессимистическое; большая часть стихотвореній С.—философскаго характера («Микель Анджело», «Псаломъ на поета», «Островъ на блаженитѣ», «Сънката на свърховѣвка» и др.). Они явились своего рода откровеніемъ для болгарской поэзіи, но были мало доступны для большинства публики. Сравнительно большимъ успѣхомъ С. пользуется какъ авторъ литературно-критическихъ этюдовъ, напечатанныхъ въ журн. «Мисль»; главные изъ нихъ: «Българската народна пѣсенъ» (1904), «Българската поэзия прѣди и сега» (1906), «Вълнове на модеренъ поетъ—П. Ю. Тодоровъ «Зидари» (1905). С. издалъ сочиненія своего отца, съ монографіею о немъ; издалъ также сочиненія А. Константинова, съ приложеніемъ биографіи; вмѣстѣ съ Константиновымъ перевелъ Пушкина, Лермонтова и др. Ср. д-ръ Кръстевъ, «Етюди и критики»; Божанъ Ангеловъ, «Пенчо Славейковъ» («Мисль», 1905, бр. V); П. Росовъ, «Пенчо Славейковъ и Микель Анджело» («Мисль», 1905); д-ръ Кръстевъ, «П. Славейковъ» («Мисль», 1905); Ив. Андрейчинъ, «Сегашната наша литература» («Мисль», бр. X, 1905); С. Adam, «Млада България въ литературата» («Книгописецъ», бр. IV—V, 1904); Вл. Димитровъ, «Животъ въ смъртъ» («Мисль», 1906).

М. Г.

Славикъ (Франтишекъ - Августинъ Slavík)—чешскій историкъ. Род. въ 1846 г. Изъ работъ его болѣе известны: «Pohled na osvětlu národa českého u ročníváni s osvětou národů německých» (1870), «Dějiny českého studentstva» (1874), «K literární činnosti B. J.

Blahoslava» (1875), «Bratři čeští v Lešně polském» (1883), «Pruské usilování o země České» (1888), «O významu jména Čech» (1890), «Didaktické - paedagogické zásady J. Blahoslava u přirovnání k zásadám J. A. Komenského» (1896), «O vzdělanosti národa českého» (1897), «Moravské Slovensko od XVII století» (1903).

Славичекъ (Антонинъ Slavíček)—чешскій живописецъ. Род. въ 1870 г., учился въ мюнхенской академіи художествъ и въ Прагѣ подъ руководствомъ проф. Мажака, отъ котораго унаследовалъ манеру письма. Большая часть картинъ и рисунковъ С., пейзажи, выставляются въ кружкѣ молодыхъ пражскихъ художниковъ «Манесъ».

***Славичъ** (Іоаннъ Slavič)—румынскій беллетристъ-народникъ. См. А. Яцимирскій, «Современные рум. беллетристы» («Вѣстн. иностр. лит.», 1906, I, 131, 134—140).

***Славянская** (XXX, 314)—ст-ца Кубанской обл.; съ 1897 г. админ. центръ Темрюкского отд. (XXXII, 863). Жит. 15167.

Славянской Вѣзь—всеславянскій органъ съ сильной руссофильской окраской, выходилъ съ 1900 по 1905 г. въ Вѣнѣ по два раза въ мѣсяцъ и былъ единственнымъ всеславянскимъ повременникомъ на русскомъ языкѣ. Ред.-изд. Дм. Ник. Вергунъ.

***Слатинъ - наша**—африканскій политическій дѣятель. Въ качествѣ начальника развѣдочнаго бюро англо-египетской арміи совершилъ походъ противъ Махди. Съ 1900 г. генералъ-инспекторъ Судана.

Славянская призма—см. Шлюзь.

Славянна—см. Ликеры.

Славяной пилыльщикъ (Hemiphora fulvicornis)—насъкомое изъ семейства пилыльщиковъ (Tenthredinidae, см.), блестяще-чернаго цвѣта, съ короткимъ овальнымъ брюшкомъ; крылья прозрачныя, со стянutoй посрединѣ ланцетовидной ячейкой; усики нитевидныя, короткіе; ноги буровато-желтыя, заднія на половину черныя; длиной 5 мм. С. пилыльщикъ встрѣчается въ средней и южной Европѣ и летаетъ въ апрѣлѣ и маѣ, откладывая яички по 1 въ цвѣты сливъ. Личинка вѣдается въ плодъ и питается косточкой сливы. Поврежденные плоды узнаются по каплѣ прозрачнаго сока, закрывающаго отверстие, которое продѣлала личинка; если разломать поврежденный плодъ, то слышится сильный запахъ клопами. Личинка бѣлая, съ желтовато-краснымъ отѣнкомъ; головка желтая, ногъ 10 паръ. Личинки живутъ 5—6 недѣль въ сливахъ и вмѣстѣ съ незрѣлыми сливами падаютъ на землю, выходятъ изъ нихъ и дѣлаютъ коконы въ землѣ. Послѣ зимовки весной происходитъ окуклиеніе. С. пилыльщикъ наноситъ въ нѣкоторыхъ мѣстностяхъ Германіи и Польши сильный вредъ сливамъ. Изъ мѣръ борьбы рекомендуется стряхиваніе и собираніе поврежденныхъ сливъ, стряхиваніе съ деревьевъ взрослыхъ насъкомыхъ (въ прохладную погоду они мало подвижны) и перекапываніе почвы подъ деревьями (полезно при этомъ смѣшивать почву съ известью).

М. Р.-А.

Слизываеъ—личинка вишневаго пидлицника (*Etiocampa adumbrata*, см. Доп. I, 436).

Слюзобергъ (Генрихъ Борисовичъ)—юристъ. Род. въ 1863 г. въ еврейской семьѣ. Окончилъ курсъ на юридическомъ факультетѣ въ слб. унив. Состоялъ въ теченіе 13 лѣтъ помощникомъ присяжнаго повѣреннаго въ виду ограничительнаго о евреяхъ закона 1889 г. и только въ 1904 г. зачисленъ присяжнымъ повѣреннымъ. Принималъ дѣятельное участіе въ работахъ уголовного отдѣленія слб. юридическаго общества. Писалъ въ разныхъ журналахъ и въ настоящемъ Словарѣ. Въ своихъ работахъ по уголовному праву С. относится критически къ итальянскому направлению въ уголовномъ правѣ (Ломброзо, Ферри и др.) и держится такъ назыв. классическаго направленія, не отрицая значенія социологическаго элемента. Съ 1899 по 1903 годъ С. редактировалъ журналъ слб. юридическаго общества, переименованный имъ въ «Вѣстникъ Права». Въ 1905 г. былъ въ числѣ учредителей союза для достиженія полноправія евреямъ.

Сліяніе зародышей и яицъ—наблюдалось какъ въ естественныхъ, такъ и въ искусственныхъ условіяхъ. Мечниковъ (1886) наблюдалъ сліяніе зародышей въ стадіи бластулы у одной медузы (*Mitrosoma anpaе*), а Гербстъ и Морганъ (1896)—у морскихъ ежей. Въ послѣднемъ случаѣ въ образовавшемся сліянїемъ изъ двухъ или большаго числа бластулъ зародышъ появляются два зачатка клеточника, но они сливаются въ одинъ и получается одна личинка, хотя и носящая признаки двойственности, выражающіеся, напримѣръ, въ присутствіи втораго зачатка известковыхъ отложений. Дришъ (1900) показалъ, что иногда при этомъ сліянїи бываетъ настолько полно, что получается вполнѣ нормальный одиночный зародышъ. Тотъ же изслѣдователь наблюдалъ у морскихъ ежей сліяніе и болѣе развитыхъ зародышей (ненормальныхъ личинокъ безъ отростковъ). Самое сліяніе можетъ быть достигнуто встряхиванїемъ яицъ, съ которыхъ предварительно снята яйцевая оболочка, а равно и помѣщенїемъ яицъ въ воду, лишенную кальція и слегка щелочную отъ прибавленія нѣдкаго натра. У кольчатаго червя *Chaetopterus* (Loeb, 1901), наоборотъ, сліяніе вызывается солями калия и кальція. Очевидно, эти соли вызываютъ усиленїе клейкости яицъ, что согласуется съ опытами Гербста, наблюдавшаго расхожденіе бластомеръ въ отсутствіи солей кальція, т. е. при ослабленіи клейкости бластомеръ на яичахъ морского ежа, лишенныхъ оболочки. Сліяніе яицъ въ періодъ дробленія и до него наблюдалъ Коршельтъ (1890) у кольчатаго червя *Orphogostea*, при чемъ оно обуславливалось, повидимому, продолжительностью пребыванія яицъ въ тѣлѣ матери. Сліяніе яицъ наблюдалось (Sala и Zoja) и у лошадиной аскариды. По Sala сліяніе это можетъ быть вызвано искусственно $\frac{1}{2}$ часовымъ дѣйствїемъ пониженной температуры (отъ—3 до—4). По наблюде-

нїямъ Цурштрассена (*Zur Strassen*, 1896 и 1898), иногда сливается при этомъ до 20 яицъ вмѣстѣ. При сліянїи двухъ яицъ до дѣленія редуccionныхъ пузырьковъ, первыхъ пузырьковъ можетъ быть два, а второй уже одинъ, но съ двойнымъ числомъ хромозомъ. При сліянїи яицъ до оплодотворенія входитъ одинъ живчикъ и выходитъ нормальный зародышъ, но двойной длины. При сліянїи послѣ оплодотворенія выходятъ полныя или частичныя двойныя уродства. Описываютъ также многоядерныя яича въ личинкахъ и, между прочимъ, у женщины (*Stöckel и Rabl*, 1899) и весьма возможно, что они происходятъ черезъ сліяніе нѣсколькихъ яицъ. В. М. Ш.

Сліяніе пучковъ. Въ утолщающемся стеблѣ двудольныхъ растений межкучковый камбїй нѣрѣдко начинается, подобно пучковому камбїю, отлагать въ одну сторону древесину, въ другую дубъ. Въ нѣкоторыхъ случаяхъ такая работа камбїя идетъ сплошь по всей окружности, такъ что не остается даже сердцевинныхъ лучей. Но если сердцевинные лучи и остаются, то они изводятся до узенькихъ ленточекъ. Такимъ образомъ и древесинныя и дубяныя части пучковъ сливаются другъ съ другомъ. Этотъ процессъ и называется С. пучковъ. У однихъ растений С. пучковъ происходитъ сравнительно раньше, у другихъ—позже.

Слово—ежедневная газета, издавалась въ СПб. съ 1 декабря 1904 по 1 июля 1906 г. Издатель Н. Н. Перцовъ, редакторъ—П. В. Быковъ. Основателемъ газеты былъ И. В. Скворцовъ, выпускавшій ее съ 1903 г. Внутреннимъ отдѣломъ нѣкоторое время завѣдывалъ С. К. Глинка-Янчевскій, послѣ него—А. С. Стеткевичъ; отдѣломъ иностранной политики—И. С. Дурново, провинціальнымъ—С. И. Васюковъ, В. М. Лохтинъ, С. Ф. Вѣльскій и друг. Литературный отдѣлъ велъ исключительно П. В. Быковъ. Обращалъ на себя вниманіе маленькій фельетонъ *Юбиля* (А. А. Осипова). При газетѣ выходили 2 раза въ недѣлю иллюстрированныя литературныя приложенія. Хотя въ 1 М. «С.» объявило себя органомъ партіи центра, но направленіе газеты было крайне неустойчивое, появились статьи одна другую уничтожавшія. Резкую дисгармонію вносили статьи Сигмы-Сыромятникова. Съ 1906 г. Н. Н. Перцовъ подписывался издателемъ-редакторомъ. Сначала газета имѣла нѣкоторый успѣхъ, но потомъ быстро стала падать, приостановила выходъ и перешла въ собственность М. М. Федорова, возобновившаго ее съ 1 декабря 1906 г. и провозгласившаго ее органомъ конституціоннаго центра.

Сложныя поры. При дѣйствіи хлориднаго іода на оболочку паренхимныхъ клеточекъ иногда обнаруживается сложное строеніе поръ, которыя и получаютъ поэтому названіе С. Свѣтлое, не красящееся отъ дѣйствія этого реактива поле поры оказывается пересѣченнымъ проходящими въ разныхъ направленїяхъ слыми перекладинами. Получающаяся картина очень напоминаетъ ситовидныхъ трубокъ.

Слоность — является характернымъ признакомъ строения растительныхъ тканей и продуктовъ жизнедеятельности. Во многихъ случаяхъ С. является слѣдствіемъ периодичности жизненныхъ процессовъ: такъ слои древесины являются *годичными* ея слоями, слоность крахмального зерна, повидямому, соответствуетъ измѣненіямъ крахмалообразованія со смѣною дня и ночи. Слоность можетъ имѣть механическое значеніе и можетъ разсматриваться поэтому какъ полезное приспособленіе. Такова слоность толстыхъ оболочекъ механическихъ клѣточекъ, такова же, повидямому, слоность пробки у березы (береста) и проч.

Слой утолщенія древесины или *годичные слои* — являются результатомъ периодичности дѣятельности камбія (см. Древесина, XI, стр. 108).

***Слонинскій** (Зиновій Яковлевичъ) — евр. ученый; ум. въ 1904 г.

Слоновой кости берегъ (Côte d'Ivoire) — франц. колонія (съ 1843 г.) въ Зап. Африкѣ (Верхняя Гвинея); состоитъ изъ побережья Атлантическаго отъ мыса Пальмасъ до мыса Трехъ Пиковъ (берегъ С. кости), на протяженіи 620 км., въ глубь страны тянется до 550 км.; около 323000 кв. км.; береговая полоса въ 50—70 км. шир. круто переходитъ въ плоскогорье, покрытое на $\frac{2}{3}$ дѣвственными лѣсами и на $\frac{1}{3}$ степями; сильный прибой позволяетъ океанскимъ судамъ подходить только въ одномъ мѣстѣ — у устья р. Комое. Береговая полоса изрѣзана лагунами; страна орошается рр. Кавалье, Сассандра, Вандама (Лагу), Комое, Сонганъ и Танно; всѣ рр. въ нижнемъ своемъ теченіи судоходны; климатъ тропическій; богатая флора; жит. до 3000000, негры; болѣе культурны прибрежныя племена — агни, ошины, жакъ-жакъ, кру и др. Колонія раздѣляется на 14 округовъ, управляется губернаторомъ; гл. пункты: Бингервилль (резиденція губернатора), Грандъ Бассамъ, Ассини, Дабу, Грандъ Лагу. Торговля ведется гл. обр. съ Франціей (колоніальные товары); ввозъ (1902 г.) — 10305000 фр., въ томъ числѣ 2292000 изъ Франціи; вывозъ — 7112000, во Францію 2433000 франковъ.

***Служба государственная.** — Указомъ 5 октября 1906 г. всѣмъ русскимъ поданнымъ, кромѣ инородцевъ, предоставлены одинаковыя права въ отношеніи государственной С., примѣнительно къ правамъ дворянъ, съ упраздненіемъ всѣхъ особыхъ сословныхъ преимуществъ по занятію нѣкоторыхъ должностей. Соответственно съ этимъ установлено дѣленіе канцелярскихъ служителей на разряды, въ завѣсности отъ образовательнаго ценза: къ I разряду принадлежатъ окончившіе курсъ въ гимназіяхъ или равныхъ имъ учебныхъ заведеніяхъ, ко II разряду — необладающіе этимъ цензомъ. Канцелярскіе служители I разряда производятся въ классный чинъ по выслугѣ одного года, служители II разр., имѣющіе соответствующую образовательную подготовку (XXX, 440) — по выслугѣ двухъ лѣтъ. Непринадлежащіе къ дворянскому сословию офицеры изъ лицъ, пользующихся въ отношеніи отбыванія воинской повинности

правами II разр. (каваліи офицеры по II и III разр.), при переходѣ на гражданскую службу, переименовываются въ соответственный гражданскій чинъ независимо отъ времени службы ихъ въ офицерскомъ званіи.

***Случевскій** (Константинъ Константиновичъ) — поэтъ; ум. въ 1904 г.

Слѣдованіе пучковъ. А. Въ стеблѣ. Сосудо-волокнистые пучки стебля принадлежатъ къ двумъ различнымъ типамъ, С. которыхъ не одинаково. Такъ, *спеціальныя* пучки стебля, которые дѣликомъ принадлежатъ ему и не переходятъ далѣе въ листъ, могутъ располагаться въ стеблѣ самыми различными способами, начиная съ продольнаго положенія, параллельнаго оси стебля и кончая образованіемъ неправильныхъ сплетеній, какія наблюдаются, напримеръ, въ узлахъ стебля кукурузы. Больше правильности представляетъ С. *общихъ* пучковъ, которые названы такъ потому, что, переходя изъ стебля въ листъ, они являются общими для того и для другого. Изъ листа въ стебель можетъ проходить одинъ или нѣсколько пучковъ, при чемъ стеблевая часть ихъ именуется *листовымъ слѣдомъ*. Входя въ стебель, пучки листового слѣда направляются всегда внизъ либо прямо параллельно оси стебля, либо по кривой, расположенной въ радіальной или тангентальной плоскости. При этомъ общіе пучки различнымъ образомъ соединяются съ другими пучками. Различаютъ нѣсколько основныхъ типовъ С. пучковъ. I. Въ простѣйшемъ случаѣ имѣется одинъ осевой пучекъ. Онъ можетъ являться специальнымъ пучкомъ, отсылающимъ лишь вѣтви въ листъ, или же онъ построенъ по типу симподія изъ примыкающихъ другъ къ другу стеблевыхъ частей общихъ пучковъ. Въ стебелькахъ нѣкоторыхъ листостебельныхъ мховъ (Polytrichaceae), въ молодыхъ проросткахъ безпозаго поколѣнія папоротниковъ и у нѣкоторыхъ взрослыхъ папоротникообразныхъ (Hymenophyllum, различныя Selaginella) наблюдается такой типъ С. пучковъ. По внѣшности таково же С. пучковъ у плауновъ и у ряда водяныхъ цвѣтковыхъ растений (рдестъ, Elodea, Najas), но, повидямому, мы имѣемъ здѣсь дѣло съ слияніемъ нѣсколькихъ сосудо-волокнистыхъ пучковъ. II. Переходъ отъ одного осевого пучка къ болѣе сложнымъ типамъ С. пучковъ составляетъ «пучковая трубка» многихъ папоротниковъ. Здѣсь первоначально единый сосудо-волокнистый пучекъ, по мѣрѣ разрастанія молодого стебелька, вѣтвится; полученные вѣтви располагаются въ кружокъ, многократно слияются и расходятся другъ съ другомъ, образуя въ концѣ концовъ трубку, вѣтви ея сѣтъ цилиндрическихъ очертаній. III. Третьимъ, весьма распространеннымъ типомъ С. пучковъ является типъ двудольнаго растения. Онъ распространенъ у большинства двудольныхъ, хвойныхъ, хвойниковыхъ, далѣе у хвощей, а изъ числа папоротниковъ въ семействѣ Osmundaceae; весьма мало распространены этотъ типъ у однодольныхъ (Dioscoreaceae). Основные признаки этого типа С. пучковъ таковы: 1) всѣ первичныя пучки являются здѣсь общими. Дугообразно переходя изъ листа въ стебель, они направляются

внизъ, проходя одно или нѣсколько междоузлій до сліянія съ другими пучками. 2) Разстояніе пучковъ отъ оси остается при этомъ приблизительно одинаковымъ; пучки спускаются либо вполнѣ параллельно оси, либо извиваются въ тангентальной плоскости. Своими нижними концами отдѣльные пучки срастаются съ другими пучками, примыкая цѣликомъ съ боку къ одному пучку, либо срастаются съ нѣсколькими пучками послѣ предварительнаго расщепленія въ нижней своей части на нѣсколько ножекъ. Соотвѣтственно этому получается либо одностороннее симподиальное, либо стѣчатое расположеніе листовыхъ слѣдовъ. Благодаря такому С. пучковъ, на поперечномъ сѣченіи стебля получается характерное расположеніе пучковъ въ одинъ кружокъ охватывающей паренхимную «сердцевину» и охватываемый въ свою очередь «первичной корой». Паренхимные промежутки между пучками, соединяющіе паренхиму сердцевины съ паренхимой первичной коры, получаютъ при этомъ названіе сердцевинныхъ лучей. Отъ этого нормальнаго типа С. пучковъ у двудольныхъ растений наблюдается нѣсколько отклоненій. Такъ нерѣдко наблюдаются «сердцевинные пучки», представляющіе изъ себя либо спеціальныя пучки (у Melastomaceae), либо глубоко вдавшіяся въ стебель листовые слѣды общихъ пучковъ (у Piperaceae). Рѣже встрѣчаются проходящія по первичной корѣ «коровыя пучки» различнаго происхожденія. Наконецъ, уклоненіе отъ типа можетъ состоять въ расположеніи пучковъ двумя или нѣсколькими кружками вмѣсто одного кружка. При этомъ могутъ отдѣльные пучки срастаться другъ съ другомъ, ведя къ образованію биллатеральныхъ пучковъ (см. Доп. I, стр. 261). 3) Послѣднимъ типомъ С. пучковъ въ стеблѣ является *пальмовый типъ*, характерный для большинства однодольныхъ растений. Изъ листа въ стебель переходить у нихъ обыкновенно нѣсколько или даже очень много пучковъ. Они изгибаются дугами, приближаясь къ центру стебля, а затѣмъ, въ нижней своей части, снова отходя отъ центра, чтобы слиться въ концѣ концовъ съ другими пучками. При этомъ дуга, образуемая пучками, отходящими отъ середины листа, изгибается болѣе круто и доходить почти до центра стебля, тогда какъ боковыя пучки могутъ располагаться почти параллельно оси. Благодаря такому С. пучковъ, на поперечномъ разрѣзѣ пучки у однодольныхъ оказываются разбросанными «безъ порядка»; можно только замѣтить, что къ периферіи располагаются они гуще, чѣмъ въ центрѣ. В. С. пучковъ въ корнѣ. Въ корнѣ С. пучковъ весьма однообразно. И у однодольныхъ, и у двудольныхъ (пока корень еще не началъ утолщаться) мы видимъ радиальный пучекъ (см. въ этомъ же томѣ, выше), особенности строенія котораго объясняются особенностями жизнедѣятельности корня по сравненію съ стеблемъ. С. С. пучковъ въ листьяхъ. Общій пучекъ, переходя въ листъ, располагается здѣсь своей древесинной частью къ верху, дубяной—къ низу. Въ листъ входитъ обыкновенно не одинъ, а нѣсколько пучковъ. У двудольныхъ растений, проходя по

черешку, пучки располагаются по тому же плану, какъ и въ стеблѣ: кружкомъ, при чемъ верхняя часть этого кружка развита слабѣе и очень часто совсѣмъ отсутствуетъ, такъ что пучки располагаются дугою. Переходя въ пластинку листа, отдѣльные пучки расходятся другъ отъ друга, а затѣмъ вѣтвятся все на болѣе и болѣе тонкія вѣточки. При этомъ не только уменьшается діаметръ пучка, но и упрощается его строеніе: по мѣрѣ приближенія къ окончаніямъ «жилокъ», ситовидныя трубки становятся все мельче, и «спутники» начинаютъ преобладать надъ ними по величинѣ. Далѣе ситовидныя трубки совсѣмъ перестаютъ образовываться; остаются одни крупныя спутникообразныя «переходныя кѣтки», богатыя протоплазмой и снабженныя большимъ ядромъ. Параллельно этому въ древесинной части пучка исчезаютъ сосуды, остаются однѣ лишь трахеиды, изъ которыхъ только и состоятъ окончанія пучковъ, такъ какъ и переходныя кѣтки здѣсь уже не образуются. У хвойныхъ и саговниковыхъ тончайшія развѣтвленія пучковъ отсутствуютъ; у многихъ однодольныхъ ихъ тоже можетъ не быть, при чемъ самыя пучки («жилки») пробѣгаютъ обыкновенно параллельно другъ другу и сравнительно слабо вѣтвятся. В. Дри.

Сабінецъ—см. Долгунецъ и Волокнистыя вещества.

Сабіцовъ (Александръ Александровичъ)—писатель (1835—1906). Былъ инспекторомъ с.-петербургской литейной женской гимназіи; состоялъ членомъ ученаго комитета мин. нар. проsv. и постоянной комиссіи для устройства народныхъ чтеній. Съ конца 90-хъ годовъ былъ издателемъ-редакторомъ журнала для народнаго чтенія: «Книжка за книжкой». Въ 60-хъ гг. сотрудничалъ въ «Современникѣ». Въ «Дѣлѣ» 1867 г. помѣщены его «Прологъ къ неоконченной драмѣ» и романъ «Жизнь и призраки», а въ «Дешевой Библиотекѣ» 1871 г.—большая драма «Загубленная жизнь». П. В.

Сладенъ (Walter Percy Sladen, 1849—1900)—англійскій зоологъ, изучалъ почти исключительно анатомію и систематику иглокожихъ, однимъ изъ лучшихъ знатоковъ конхъ считался; имъ открытъ новый органъ морскихъ ежей («cribriform organ»), названный въ честь его органомъ Сладена. Современная классификація иглокожихъ принадлежитъ С., капитальнѣйшимъ трудомъ котораго является обработка «Echinodermata» въ научныхъ результатахъ извѣстной экспедиціи «Challenger».

Смайльсъ (Самуилъ Smiles)—англ. писатель; ум. въ 1904 г.

Смарелля (Antonio Smareglia)—италіанскій композиторъ (род. въ 1854 г.). Кромѣ симфонической поэмы «Леоноре» и романсовъ, С. написалъ оперы: «Preziosa», «Bianca da Corvia», «Der Vasall von Szigeth», «Cornelius Schutt», «Nozze Istriane», «La Falena» и др.

Сметана (Фридрихъ)—чешскій композиторъ; см. «Friedrich Smetana», Wolleck (1895); Е. П.—снѣд. «Ф. С.» («Русская Музык. Газета», 1898, № 12).

Сметанка (Эмиль Smetanka)—чешскій филологъ. Род. въ 1875 г.; доцентъ чешскаго

языка и литературы въ Прагѣ. Главн. его работы: «Kdy byla skládána česká Alexandreis» (1898); «K postille Chelčického» (1902); «Pocátky slov. jazykozpytu v Čechách» (въ книгѣ «Literatura česká XIX století», d. I, 1904); «Chelčického Postilla» (2 части, 1900—1903); «Stručné dějiny literatury české» (1905, вмѣстѣ съ проф. Влчкомъ).

Сметъ де Найеръ (Поль, графъ де Smet de Naeyer)—белгійскій политическій дѣятель. Род. въ 1843 г. Какъ депутатъ, занялъ видное мѣсто въ клерикальной партіи. Въ 1894 г. вступилъ въ кабинетъ Бюрле на постъ министра финансовъ, въ 1896 г., послѣ выхода въ отставку Бюрле, занялъ его мѣсто. Провелъ реорганизацию арміи (1897), но отказался провести всеобщую воинскую повинность. Въ январѣ 1899 г. кабинетъ С. де Н. долженъ былъ выйти въ отставку вслѣдствіе того, что при проведеніи избирательной реформы встрѣтилъ противодѣйствіе въ средѣ собственной партіи. Онъ уступилъ мѣсто кабинету (тоже клерикальному) Ванденперемба, который черезъ нѣсколько мѣсяцевъ вышелъ въ отставку и былъ замѣненъ вторымъ кабинетомъ С. де Найера (1899). На этотъ разъ С. де Н. удалось провести пропорциональную избирательную систему (1900). Кабинетъ С. де Найера, опираясь на значительное клерикальное большинство въ палатахъ, управляетъ страной и понынѣ (январь 1907 г.).

Смидовичъ (Викентій Викентьевичъ)—беллетристъ, извѣстный подъ псевдонимомъ *В. Версаева*. Родился въ Тулѣ 4-го января 1867 г. въ интеллигентной русско-польской семьѣ (отецъ полякъ, мать русская). Отецъ его пользовался, какъ врачъ, широкой популярностью. Поступивъ на историко-филологическій факультетъ с.-петерб. ун-ва, С. мало занимался науками, такъ какъ лихорадочно жилъ въ атмосферѣ острыхъ общественныхъ вопросовъ. Въ 1888 г. онъ перешелъ на медицинскій факультетъ дерптскаго университета. Будучи студентомъ, въ 1892 г. «бздилъ на холеру» въ Екатеринославскую губернію, гдѣ, неподалеку отъ Юзовки, завѣдывалъ самостоятельнымъ бараккомъ. По окончаніи курса С. нѣкоторое время занимался частной практикой, затѣмъ поступилъ ординаторомъ въ Воткинскую больницу въ Сиб. Въ 1902 г. былъ административно высланъ въ Тулу. Во время русско-японской войны отправился въ качествѣ врача на Дальній Востокъ въ дѣйствующую армію. Результатомъ этой поѣздки былъ рядъ очерковъ, напечатанныхъ въ «Образованіи» и «Мирѣ Божьемъ». Начавъ свою литературную дѣятельность сначала въ «Всемирной Иллюстраціи» (нѣсколько рассказовъ и одно стихотвореніе), С. выступилъ затѣмъ въ «Недѣлѣ» съ рядомъ очерковъ горнозаводскаго быта рабочихъ («Подземное царство»). Изданный имъ въ концѣ девяностыхъ годовъ сборникъ («Очерки и рассказы») быстро выдержалъ четыре изданія; одно время С. дѣлилъ популярность съ М. Горькимъ. Особенно нравились рассказы «На мертвой дорогѣ», «Безъ дороги» и «Повѣтріе». Отсутствіе художественныхъ достоинствъ въ произведеніяхъ С. искупалось ихъ содержаніемъ.

Часто лишенные всякой фабулы или съ фабулой весьма обыкновенной, рассказы С. по своему духу представляли нѣчто среднее между Чеховымъ и Горькимъ. Герои С.—въ сущности тѣ-же чеховскіе люди въ футлярахъ, но только захваченные въ тотъ моментъ, когда они еще собираются забраться въ футляръ, видятъ передъ собою готовую поглотить ихъ тину и переживаютъ немалыя мученія—мученія людей, у которыхъ отскакаютъ крылья, которые деревенѣютъ и это чувствуютъ сами. Они переданы С. съ большою душевной теплотой. Люди девяностыхъ годовъ, захирѣвшіе въ сѣрой, будничной жизни, узнавали у С. свои собственные настроенія, узнавали въ портретахъ людей, очутившихся «безъ дороги» и «безъ знамени», себя самихъ и своихъ ближайшихъ сверстниковъ. Эти люди настолько ярко изображены С., что среди нихъ какъ-то теряются другіе, болѣе молодые герои, новыя силы, нашедшія для себя и дорогу и знамя. Эти бодрые люди—марксисты. Въ сущности, С.—ярый пропагандистъ марксизма. Онъ выступаетъ противъ такихъ устоевъ народной жизни, какъ община, артель и т. д., вида въ нихъ лишь добрые пережитки прошлаго, но отнюдь не залогъ возможности перехода Россіи въ социализмъ помимо капитализма. С. убѣжденъ, что работа разочаровавшагося въ народничествѣ, оставшагося «безъ дороги» революціонера, неспособнаго довольствоваться «малыми дѣлами», можетъ быть плодотворной только въ промышленной рабочей средѣ, отрицательно относящейся къ политическому и къ общественно-экономическому строю. Рассказъ «Повѣтріе» написанъ подъ впечатлѣніемъ успѣховъ марксизма, ярко сказавшихся въ громадныхъ, до того времени не виданныхъ въ Россіи стачкахъ 1896 и 1897 гг. Изобразивъ марксистское «Повѣтріе», С. даетъ рядъ картинокъ того, во что это «Повѣтріе» превратилось. Часть общества, пригнувшая къ марксизму случайно, отъ него откололась, а другіе, истинные марксисты, вынуждены были уйти въ подполье. По цензурнымъ условіямъ С. освѣтить подполья не могъ. Въ его рассказѣ «На поворотѣ» отразилось только то, что осталось наверху—люди остывшіе или никогда революціоннаго темперамента не имѣвшіе. Тутъ дѣлая ихъ галлерей Варей. «Остывшіе», очутившіеся опять на мертвой дорогѣ, критикуютъ марксистовъ, дѣлаются за новое знамя стараго идеализма, но ясно, что всѣ они уже люди мертвые. Варя, называющая марксизмъ «книжной теоріей», кончаетъ самоубійствомъ. Люди бодрые и дѣятельные въ поѣздѣ—по прежнему марксисты, но очерчены они, вслѣдствіе цензурныхъ условій, слабо. Мѣшаетъ понять намѣреніе автора еще одинъ лейтмотивъ, проходящій черезъ всѣ рассказы С. Лейтмотивъ этотъ—указаніе на стихійное, страшное «невѣдомое», которое распоряжается живыми людьми, играетъ ими, какъ пѣшками. Въ «Запискахъ врача», вызвавшихъ цѣлую бурю негодованія въ меди-

цинскомъ мірѣ содержащимися въ нихъ профессиональными призывами, эта основная черта сказывается особенно ясно. С. показываетъ здѣсь, въ цѣломъ рядѣ фактовъ, до какой степени человекъ не защищенъ отъ случайностей, какъ ему мало открыты причины всего происходящаго вокругъ него. Рассказы «Въ одномъ домѣ», «Конецъ Андрея Ивановича», «На честной дорогѣ» развиваютъ ту же идею. Герои повѣсти «На поворотѣ» особенно подробно останавливаются на этомъ ужасномъ «невѣдомомъ». Лучшей иллюстраціей ко всѣмъ почти повѣстямъ С. былъ бы извѣстный картонъ Шнейдера «Das Gefühl der Abhängigkeit» — изображеніе скованного по рукамъ и ногамъ человека, находящагося въ полной зависимости отъ страшнаго, тупого и невѣдомаго существа. Страхъ передъ этимъ существомъ такъ ярко проходить повсюду у С., герои его настолько безсильны передъ «невѣдомымъ», что не остается никакой вѣры, никакихъ надеждъ. Энергичные, живые люди ссыхаются, вянутъ, умираютъ, и удрученному читателю не остается ничего другого какъ съ тяжелымъ чувствомъ хоронить этихъ мертвецовъ. Рассказы С. вышли отдѣльно въ 3 томахъ. «Записки врача» выдержали нѣсколько изданій; переведены на французскій и нѣмецкій языки.

Литература. В. Боцяновскій, «Критико-биографическій этюдъ» (съ портр. и факсимиле Вересаева, СПб., 1904); А. Мазановскій, «Gorkij, Szesow, Wieresaiew» (Краковъ, 1907); Н. Исполатовъ, «Мысли стараго врача по поводу «Записокъ врача»; Медвѣдевъ, «Врачъ-художникъ» (СПб., 1903); Л. Кюльцъ, «Отвѣтъ на «Записки врача»; И. Сикорскій, «О книгѣ В. Вересаева «Записки врача» (Кіевъ, 1902); Фармаковский, «Врачи и общество» (СПб., 1902). *Ил. Боцяновскій.*

*Смирновъ (Александръ Алексѣевичъ) — писатель, протоіерей: ум. въ 1906 г. См. «Церковныя Вѣдомости» (1906, № 2).

*Смирновъ (Александръ Ивановичъ) — историкъ литературы: ум. въ 1905 г.

*Смирновъ (Александръ Платоновичъ, 1854—1900) — дѣтскій писатель. Въ «Семейныхъ Вечерахъ», «Семьѣ и Школѣ», «Родникѣ», «Дѣтскомъ Читаніи», «Досугѣ и Дѣлѣ» и др. дѣтскихъ и народныхъ изданіяхъ появился рядъ его рассказовъ. Его произведенія печатались также въ «Рус. Богатствѣ» («Первая пациентка»), въ «Сѣв. Вѣстникѣ» («Родимый») и въ «Истор. Вѣстн.» («Шугачевецъ»).

*Смирновъ (Аполлонъ Ивановичъ) — писатель: ум. въ 1902 г.

*Смирновъ (Валеріанъ Николаевичъ) — болѣе извѣстный въ медицинской литературѣ подъ псевдонимомъ «д-ръ Идельсонъ» — врачъ, русскій эмигрантъ и публицистъ. Родился въ 1849 г. Учился въ московскомъ университетѣ по медицинскому факультету, изъ котораго въ 1869 г. за студенческую исторію былъ исключенъ до окончанія курса. Въ 1871 г., не желая быть привлеченнымъ къ суду по Нечаевскому процессу, С. эмигрировалъ и поселился въ Цюрихѣ. Въ 1873—78 гг. былъ соредакторомъ издаваемагося П. Л. Лавровымъ русскаго социалистическаго журнала

«Впередъ» (Доп. I, 462), въ которомъ между прочимъ С. принадлежитъ рядъ статей подъ общимъ названіемъ «Лѣтопись рабочаго движенія», представляющая цѣнный матеріалъ по исторіи рабочаго движенія 70-хъ годовъ въ Западной Европѣ (особенно въ Германіи) и Сѣв. Америкѣ. Позже С. занимался отчасти переводомъ сочиненій по общественнымъ вопросамъ на русскій языкъ, отчасти составленіемъ рефератовъ по медицинѣ на англійскомъ и русскомъ языкахъ, въ которыхъ онъ знакомилъ иностранцевъ съ работами русскихъ и славянскихъ врачей и, наоборотъ, русскихъ съ работами заграничныхъ. Рефераты С. помѣщались въ англійскихъ и американскихъ журналахъ, преимущественно въ «The British Medical Journal». Изъ русскихъ изданій С. работалъ въ «Медицинскомъ обозрѣніи», «Врачебныхъ Вѣдомостяхъ», «Врачѣ» и др. Много статей, популяризирующихъ врачебныя знанія, помѣщено С. въ общей печати. Умеръ С. въ Бернѣ въ 1900 г. Въ издававшейся покойнымъ проф. В. А. Манасеинымъ газетѣ «Врачъ» за 1900 г. помѣщены некрологъ С. (№ 18), портретъ его и статья о немъ: «Памяти замѣчательнаго человека» (№ 25). *Д. Р.*

*Смирновъ (Капитонъ Ивановичъ) — педагогъ: ум. въ 1902 г.

*Смирновъ (Константинъ Николаевичъ, род. въ 1862 г.) — писатель, воспитанникъ московской духовной академіи. Главные труды С.: «Обозрѣніе источниковъ исторіи перваго вселенскаго Никейскаго собора» (Ярославль, 1888, магист. диссертация) и «Курсъ педагогики» (нѣсколько изданій).

*Смирновъ (Петръ Алексѣевичъ, род. въ 1856 г.) — писатель, воспитанникъ кіевской духовной академіи. Главные его труды: «О современномъ состояніи русскаго православнаго миссіонерства среди сибирскихъ инородцевъ язычниковъ» (Тамбовъ, 1890); «Пресвященный Оеофанъ, Вышенскій затворникъ. Его подвиги въ затворѣ и общественно-историческое значеніе ихъ» (Тамбовъ, 1904); «Жизнь и ученіе преосвящ. Оеофана, Вышенскаго затворника» (Шацкъ, 1905).

*Смирновъ (Петръ Алексѣевичъ, род. въ 1831 г.) — писатель, протоіерей; съ 1888 по 1906 г. редактировалъ «Церковныя Вѣдомости». Его «Сочиненія» вышли въ пяти выпускахъ (СПб., 1896—1903). См. «Протоіерей Н. А. Смирновъ. Къ пятидесятилѣтію его церковно-общественнаго служенія» («Церковныя Вѣдомости», 1905, № 13).

*Смирновъ (Петръ Семеновичъ) — писатель, профессоръ исторіи и обличенія русскаго раскола въ слб. духовной академіи, редакторъ журнала «Христіанское Читаніе». Его главные новѣйшіе труды: «Въ бѣгствѣ отъ антихриста. Общая характеристика современной безпоповщины» (СПб., 1903); «О перстосложеніи для крестнаго знаменія и благословенія» (СПб., 1904).

*Смирновъ (Сергій Ивановичъ) — писатель, магистръ богословія, профессоръ московской дух. академіи по кафедрѣ исторіи русской церкви. Его новѣйшіе труды: «Водокрещи. Матеріалы для исторіи крещенскихъ

обрядовъ въ древней Руси» (Сергiевъ-Посадъ, '900); «Александръ Васильевичъ Горскiй» (Сергiевъ-Посадъ, 1901); «Какъ говѣли въ древней Руси?» (СПб., 1901); «Какъ служили миру подвижники древней Руси?» (Сергiевъ-Посадъ, 1903); «Духовный отецъ въ древней восточной церкви. Исторiя духовничества на Востокѣ. Ч. I. Перiодъ вселенскихъ соборовъ» (Сергiевъ-Посадъ, 1906, магист. диссертация).

Смитъ (Джонъ Кристоферъ Smith) — композиторъ (1712—1795). Изъ композицій его выдаются оперы «Teraminta», «The fairies» и «The tempest».

Смитъ (Frederic Smith, 1805—1879) — известный англiйскiй энтомологъ, былъ граверомъ на мѣди, а затѣмъ сталъ заниматься систематикой и биологiей перепончатокрылыхъ насѣкомыхъ, водащихся преимущественно въ Англiи. Считается однимъ изъ лучшихъ знатоковъ этихъ насѣкомыхъ; всѣ таблицы въ его многочисленныхъ трудахъ исполнены имъ собственноручно. Съ 1850 г. до смерти С. состоялъ ассистентомъ при Британскомъ музеѣ. Важнѣйшiе труды: «Catalogue of Hymenopterous Insects in the Coll. of the British Museum» (Лонд., 1853—59, 7 т.), «Catalogue of British Hymenoptera in the Coll. of the Br. M. Apidae-Bees, fossorial Hymenoptera Formicidae and Vespidae» (Л., 1855 и 58); «Notes on Hymenoptera» (1863—70) и др.

Смицикласъ (Фаддей Smiciklas) — хорватскiй историкъ, проф. загребскаго унив. и предсѣдатель югославянск. академiи. Род. въ 1852 г. Изъ работъ С. заслуживаютъ вниманiя: «Poviest Hrvatske» (1879—82); «Dvjestogodišnjica oslobodjenja Slavonije» (1891); «Život i djela Franje Račkoga» (1895); «Misli i djela biskupa Strossmayera»; «Život i djela Ivana Kukuljevića-Sakcinskoga».

Смоква — см. Варенье.

Смола — см. Варъ, Деготь, Дерево, Жливица, Терпентинъ.

Смола бурогольная — см. Уголь бурый и Торфъ.

Смоленская губернiя (XXX, 546—554). — По переписи 1897 г. въ С. губ. было 1525279 жит. (720116 мжч. и 805163 жнщ.), изъ нихъ 120895 въ городахъ; изъ послѣднихъ болѣе значительные: Смоленскъ (47 т.), Рославль (18 т.) и Вязьма (16 т.). Распределенiе числа жителей по уѣздамъ см. «Россiя» (XXVII, 110). Русскихъ 1500006, изъ нихъ белорусовъ 100757, главн. обр. въ Краснинскомъ у. (92 т.); евреевъ — 7132, главн. образ. въ г. Смоленскѣ и Рославлѣ; поляковъ — 4609, преимущ. въ г. Смоленскѣ и его уѣздѣ. Православныхъ — 97%, ост. старовѣры, католики, евреи и др. По даннымъ центр. стат. ком. въ С. губ. въ 1905 г. было 1746200 жит., изъ нихъ въ городахъ 128200. — С. губ. представлена въ Госуд. Думѣ 6 депутатами. См. «Первая всеобщ. перепись насел. Росс. ими. 1897 г. XL. С. губ.» (СПб., 1903).

Смоленскiй (Михаилъ Ивановичъ, 1847—1881) — писатель, воспитанникъ слб. духовной академiи, въ которой состоялъ приватъ-доцентомъ метафизики. Защитилъ диссертацию pro venia legendi: «Механическое объясненiе првроды и телеологическое ея

истолкованiе». Кромѣ того ему принадлежатъ «Архивъ Тарентскiй, его жизнь и сочиненiя» («Журналъ Министерства Народнаго Просвѣщенiя», 1877, № 7).

Смоленскiй (Пантелеймонъ Осиповичъ) — гигиенистъ (род. въ 1854 г.), медицинское образованiе получилъ въ имп. медицинско-хирургической академiи. Въ 1888 г. получилъ званiе прив.-доц. гигиены въ импер. московскомъ университетѣ. Въ 1903 и 1904 гг. читалъ военную гигиену на повторительныхъ курсахъ для военныхъ врачей при слб. Николаевскомъ военномъ госпиталѣ. Состоитъ старшимъ врачомъ слб. арсенала. Главные его труды: «Объ угольной кислотѣ почвен. воздуха» (докторская диссертация, СПб., 1880); «Нѣсколько изслѣдованiй воды р. Охты, р. Луны и двухъ колодезевъ» («Научныя Санитарныя Новости», 1883); «Изслѣдованiе воды Шуваловскихъ озеръ и колодезевъ, рѣки Невы и с.-петербургскихъ водопроводовъ» («Здоровье», 1883); «Бактериологич. изслѣдованiе почвы авангард. лагеря подъ Краснымъ Селомъ» («Врачъ», 1887); «Новыя изслѣдованiя о пищевои доволствии населенiя Сѣв.-Америк. Соедин. Штатовъ» («Вѣстникъ общественной гигиены и пр.», 1900—1901); рядъ статей по гигиенѣ въ «Военной Энциклопедiи» ген. Леера и «Реальной Энциклопедiи Медицинскихъ Наукъ» Эйленбурга; «Бойни и скотопригонные дворы» (СПб., 1902); «Простѣйшiе способы изслѣдованiя и оцѣнки доброкачественности състныхъ припасовъ, навитковъ, воздуха, воды, жилищъ и проч.» (три изданiя, перев. на французскiй яз. подъ загл. «Traité d'hygiène. Procédés rapides de recherche des falsifications», П., 1904).

Смоленскiй (Степанъ Васильевичъ) — знатокъ православнаго церковнаго пѣнiя. Его новѣйшiе труды: «Ектенiи и некоторыя краткiя пѣснопѣнiя на божественной литургiи» (нотное перел., СПб., 1900); «Курсъ хорowego церковнаго пѣнiя» (М., 1900); «О древнерусскихъ пѣвческихъ нотацияхъ, историко-палеографическiй очеркъ» (1901); «О собранiи древне-пѣвческихъ рукописей въ московскомъ синодальномъ училищѣ церковнаго пѣнiя» (наиболѣе полное въ Россiи собранiе пѣвческихъ рукописей XV—XIX вв.); «О ближайшихъ практическихъ задачахъ и научныхъ розысканiяхъ въ области русскои церковно-пѣвческой археологiи» (СПб., 1904); «Манихида на темы изъ древнихъ распѣвовъ, для хора мужскихъ голосовъ» (СПб., 1905).

Смолярь (Янъ Арноштъ Smoler) — дѣятель національнаго возрожденiя лужицкихъ сербовъ и писатель (1816—1884). Основатель въ Бреславлѣ «Кружокъ лужицкаго языка и исторiи», собиравъ народныя пѣсни («Pěsnické hotyuch a delnych lužickich serbow», 1841 и 1843), издавалъ словари лужицкаго языка, учредилъ «Матицу Сербскую» (1847), основывалъ школы съ преподаванiемъ на родномъ языкѣ. Изъ работъ его болѣе извѣстны: «Mała serbska řečnica» (1850, итск. изд.) и «Stawizny lužicko-serbskeje literatury» (1881, переводъ изъ «Истор. слав. литер.» Пльвины съ цѣнными добавленiями), См. А. Černý, «K Budyšinské slavnosti» («Slov. Přehl.», 1905, I, 3—11).

Смолень (Иоанн Вуклович, род. в 1866 г.) — писатель, диакон. Главные его труды: «Миссионерский путеводитель по св. Библии» (СПб., 1905); «Миссионерский щитъ вѣры въ огражденіе отъ сектантскихъ лжеученій» (2 изд., ib., 1905); «Симфонія на Новый и Ветхий Заветъ съ общими и миссионерскими параллелями» (ч. I, СПб., 1906).

Смоляное масло—см. Живница (XI, стр. 912).

Смоляной газъ—газъ, образующійся при сухой перегонкѣ канифоли при переработкѣ ея на смоляныя масла. Одно время его примѣняли въ нѣкот. городахъ Зап. Европы для освѣщенія, пользуясь дешевой канифоли, ввозимой изъ Америки.

Спородинна или **садовая славка**—см. Славки.

Смѣхъ—одно изъ наиболѣе важныхъ выразительныхъ движеній; по большей части служитъ выраженіемъ чувства комическаго. См. Hecker, «Physiologie und Psychologie des Lachens und des Komischen»; Sully, «Essai sur le rire» (П., 1904).

Смѣшанное масло—см. Смазочные материалы.

Сиссорова (Софія Ивановна)—писательница; ум. в 1904 г.

Синири красные—родъ птицъ; см. Чеченица; ср. также Шуры.

Синтинь (Алексѣй Павлович) — даровитый поэтъ-юмористъ (1839 — 1860). Учился въ слб. университетѣ; студентомъ дебютировалъ въ литературѣ. Его романы, повѣсти и рассказы печатались въ «Современникѣ», «Библиотекѣ для Чтенія», «Свѣтопися», «Иллюстраціи» («Странный чело-вѣкъ», «Увлеченіе», «Стригаловскій баринъ», «Контръ-мины»). Въ «Искрѣ» и «Развлеченіи» (1859—1861) напечатанъ рядъ его талантливыхъ стихотвореній, преимущественно пародій на бесодержательныя или вычурныя произведенія современныхъ ему лириковъ, старыхъ и новыхъ. Стихотворенія свои С. подписывалъ псевдонимомъ *Амосъ Шинкинь*. Они были отмѣчены неподдѣльнымъ юморомъ и напоями на музу Кузмы Пруткова. Подъ тѣмъ же псевдонимомъ С. велъ «Петербургскую тѣлопись» — фельетонъ въ «Свѣточѣ» 1860 г.

П. Б.

Сноильскій (Карль-Иоанн-Густавъ гр. Snoilsky)—шведскій поэтъ; ум. въ 1903 г.

Снонь (Франтишекъ Snorek) — чешскій историкъ, священникъ. Род. в 1853 г. Главные его труды: «Nauka církyve a učení sv. Cyrilla a Methoděje» (1883); «Pannonské legendy a mňich Chrabr» (1886); «O některých nesrovnalostech v pannonských legendách» (1896); «Ze studií cyrillo-methodějských» (1897); «Hrob a ostatky sv. Cyrilla, apoštola slovanského» (1897); «O pravomocnosti sv. Cyrilla a Methoděje na Moravě r. 863—867» (1900).

Сибгояная растительность. — Въ сибгю вѣчныхъ сибгюяныхъ полей (равно какъ и на льду) въ арктическихъ и горныхъ странахъ развиваются нѣкоторыя низшія растенія. Подобно тому какъ и въ планктонѣ, они

могутъ размножаться здѣсь въ такомъ множествѣ, что нерѣдко окрашиваютъ сибгю на болѣе или менѣе крупныхъ участкахъ. Днемъ на солнцѣ сибгю начинаетъ таять и въ этой талой водѣ происходитъ энергичный ростъ и размноженіе С. растеній. Замѣчательно, что С. растительность какъ будто сама для себя растапливаетъ сибгю и ледъ: благодаря своей окраскѣ растительныя кѣтки поглощаютъ много свѣта, нагрѣваются и расплавляютъ ледъ. Такъ, микроскопическая десмидіевая водоросль *Ancylonema Nordenskiöldii*, встрѣчающаяся въ массѣ на гренландскихъ ледяныхъ поляхъ, пробуравливаетъ во льду глубокія дыры. Смотря по виду развивающейся въ данномъ мѣстѣ С. растительности, различаютъ «красный», «бурый», «зеленый» и «желтый» сибгю. Наибольшей извѣстностью пользуется «красный» сибгю. Причиной окраски является здѣсь главнымъ образомъ микроскопическая однокѣтная водоросль, *Sphaerella nivalis*, заключающая въ себѣ много краснаго пигмента. Водоросль эта окрашиваетъ поверхностные слои сибгю на глубину нѣсколькихъ сантиметровъ въ одинъ изъ оттѣнковъ краснаго цвѣта, начиная съ кроваво-краснаго и кончая розовымъ. Размножается водоросль въ талой водѣ при посредствѣ зооспоръ. *Бурый сибгю* обусловленъ развитіемъ упомянутой уже десмидіевой водоросли *Ancylonema Nordenskiöldii*. Окраска *зеленаго сибгю* вызывается присутствіемъ зеленыхъ водорослей и пресростковъ мховъ. Точно также водоросли являются причиной окраски *желтаго* и *зеленовато-желтаго сибгю*.

Собака дикая малайская (*Canis [Cuon] rutilans*)—см. Адыгъ.

Собинновъ (Леонидъ Виталиевичъ)—талантливый оперный пѣвецъ (лирическій теноръ). Род. в 1872 г. Кончилъ юридическій факультетъ московск. университета. Изучалъ пѣніе въ московск. филармоническ. училищѣ. Его лучшія роли: Ленскій, князь въ «Русалкѣ», царь Берендѣевъ въ «Сибгюрочикѣ», Фаустъ, Ромео.

Н. Б.—н.

Собирательныя кѣтки. Въ столбчатой мякоти листа кѣтки располагаются нерѣдко небольшими группами, при чемъ каждая группа опирается на одну кѣточку воронкообразной формы. Какъ ясно изъ положенія такихъ кѣточекъ, онѣ должны являться посредниками между кѣточками столбчатой мякоти и между сосудистолокнистыми пучками листа. Черезъ посредство этихъ кѣточекъ доставляется вода столбчатымъ кѣткамъ, онѣ же «собираютъ» продукты ассимиляціи этихъ столбчатыхъ кѣтокъ, передавая ихъ далѣе по направленію къ «жилкамъ». Отсюда и названіе С. кѣтокъ.

Собно (Николай Петровичъ), библиографъ, историкъ искусства; ум. въ 1906 г.

Соботка (Примузь Sobotka) — чешскій писатель. Род. в 1841 г. Изъ работъ его болѣе извѣстны: «Rostlinstvo a jeho význam v národních písních, pověstech» и т. д. (1879); «Výklady prstonárodní» (1882); «Kratohvilná historie měst a míst v zemích koruny Svato-václavské» (1884).

Собрания—см. Союзы и собрания.

Сова (Антонинь Sova)—чешский поэт-модернист. Род. въ 1864 г. Стихотворения его собраны въ сборникахъ: «Realistické sloky» (1890), «Květy intimních nálad» (1891), «Z mého kraje» (1892), «Soucit a vzdor» (1891), «Zlomené duše» (1896), «Vybouřené smutky» (1897), «Ještě jednou se vrátíme» (1900), «Ballada o jednom člověku a jeho radostech» (1903), «Hlad» (1903) и др. Разказы и очерки—«Prosa» (1898), «Povídky a menší črty» (1903), романы—«Ivův román» (1902), «Výpravy chudých» (1903). См. J. Karásek, «Impressionisté a ironikové» (1903). По-русски переведены «Мои красавицы» («Вѣсти. иностр. лит.», 1903, X) и «Убитый орелъ» (А. Коринский, «Въ лучахъ мечты», СПб., 1906).

Совинский (Альбертъ)—польский пианистъ и писатель о музыкѣ (1803—1880), авторъ польско-славянскаго музыкальнобиографическаго словаря: «Les musiciens polonais et slaves, anciens et modernes, dictionnaire etc. précédé d'un résumé de l'histoire de la musique» (1857).

Совка льняная—название, относящееся къ двумъ различнымъ бабочкамъ изъ семейства Noctuidae (совки или совиноголовки): 1) къ *Plusia gamma*, называемой также совкой-гаммой, о которой см. въ статьѣ Совки и 2) къ *Heliothis dipsaceus*, называемой также люцерновой С. Усики у этой бабочки нитевидные, переднія крылья оливково-желтыя съ чернорылыми пятнами, заднія крылья сѣровато-желтыя съ широкой темной краевой полосой; грудь съ длинными сѣрыми волосками; брюшко темно-сѣрое, на заднемъ концѣ ржаво-бурое. Длина 13—16 мм. Бабочка встрѣчается въ средней и южной Европѣ и летаетъ въ маѣ и юнѣ, откладывая яйца на различные дикорастущія растения, преимущественно изъ семействъ губоцвѣтныхъ и мотыльковыхъ. Гусеницы объѣдаютъ какъ цвѣты, такъ и листья этихъ растений, переходя часто на ленъ и люцерну. Гусеница сѣровато-зеленая или сѣровато-желтая съ бѣлыми продольными полосами. Взрослая гусеница зимуетъ въ землѣ, окукливаясь весной. Вредитъ льну и люцернѣ въ южной Россіи, въ особенности на Кавказѣ. Для истребленія рекомендуютъ устройство приманочныхъ посѣвовъ изъ шалфея, донника и друг.; также совѣтуютъ окружать посѣвы льна такими растениями, которыми гусеницы не могутъ питаться.

Сокоупление—сближеніе самца съ самкой или двухъ гермафродитныхъ особей, съ цѣлью введенія сѣмени въ женскія половыя части для оплодотворенія яицъ. У многихъ животныхъ, напр. у кишечно-половыхъ, С. вовсе не происходитъ. Мужскія особи выпускаютъ живчики въ воду и они сами добираются уже до женскихъ особей. У другихъ животныхъ самецъ съ самкой сближаются, трупса около другъ друга и одновременно выпускаютъ половые продукты. Такую форму С. представляетъ, напр., большинство рыбъ. Но у большинства животныхъ С. сопровождается соединеніемъ мужскаго и женскаго полового аппарата, по большей части снабженнаго для этой цѣли особыми

органами, называемыми сокоупительными (см. Размноженія органы). Такое тѣсное соединеніе имѣетъ цѣлью ввести сѣмя въ органы самки съ возможно меньшей потерей его. Самый процессъ сопровождается нервнымъ возбужденіемъ сокоупляющихся особей, слѣдствіемъ коего и являются рефлекторныя движенія и сокращенія различныхъ частей полового аппарата, влекущая за собой поступленіе сѣмени въ половые органы самки. С. многихъ животныхъ совершается разъ въ теченіе всей жизни и нѣкоторые животные послѣ этого (самки послѣ кладки яицъ) умираютъ. Многія наѣкомыя и, вѣроятно, многія безпозвоночныя вообще представляютъ намъ такое явленіе. У общественныхъ наѣкомыхъ: у пчелъ, муравьевъ и термитовъ и друг. самки живутъ по нѣскольку лѣтъ, но сокоупляются одинъ разъ на всю жизнь, и послѣ этого уже не оставляютъ гнѣзда. У пчелы самка сокоупляется на лету съ трутнемъ, при чемъ его громадный сокоупительный аппаратъ не можетъ быть втащенъ обратно и отрывается. Самецъ погибаетъ, а самка возвращается въ улей, гдѣ рабочія вытаскиваютъ по частямъ сокоупительный аппаратъ самца. У большинства многолѣтнихъ животныхъ С. совершается періодически, въ известное время года, которое у различныхъ животныхъ носитъ названіе періода спариванія (см.), нереста, яра, токованія, случки и т. п. Въ это время самцы, а иногда и самки получаютъ иногда особую такъ наз. брачную окраску, а равно проходятъ нѣкоторыя измѣненія въ организационн, главнымъ образомъ въ строеніи половыхъ органовъ. У многихъ животныхъ половыя железы самцовъ чрезвычайно увеличиваются въ періодъ спариванія. У многихъ млекопитающихъ сѣмяники изъ мочовки поднимаются по паховому каналу въ полость тѣла и т. п. У нѣкоторыхъ животныхъ С. хотя и происходитъ періодически, но все-таки отдѣлено отъ оплодотворенія значительнымъ промежуткомъ времени. Такъ, у нѣкоторыхъ видовъ летучихъ мышей С. совершается по осени, а оплодотвореніе яицъ только весной; у гермафродитныхъ формъ С. можетъ носить двойной характеръ: въ одномъ случаѣ С. совершается такъ же, какъ и у раздѣльнополыхъ формъ; а именно одна особь играетъ роль самца, другая самка; въ другомъ случаѣ С. является обоюднымъ, т. е. каждая особь передаетъ сѣмя другой, но въ то же время и сама получаетъ его отъ послѣдней.

В. М. Ш.

Совы пещерныя (*Spreotyto*)—характерный американскій родъ совъ, напоминающій европейскихъ домовыхъ спяриновъ (см. Сычи), но отличающійся высокими ногами, плюсна которыхъ оперена только спереди и то очень слабо; лицевой дискъ едва выражень нижними и боковыми перьями. С. держатся всегда въ открытыхъ мѣстностяхъ. Живутъ круглый годъ парами въ земляныхъ норахъ. Обыкновенно С. пользуются для этой цѣли старыми норами разныхъ млекопитающихъ (какъ-то вискаши, муравьѣдовъ, бронносецевъ, луговыхъ собакъ), но нерѣдко, особенно въ періодъ гнѣздованія, и сами роютъ

для себя норы. Интересно, что С. часто мирно уживаются в одной норѣ вмѣстѣ съ другими собаками и гремучими змѣями. Въ мѣстностяхъ, гдѣ ихъ не преслѣдуютъ, С. очень обыкновенны, довѣрчиво садятся въ большомъ количествѣ возлѣ жилищъ человѣка или по крайнѣмъ проѣзжихъ дорогъ и нисколько не боятся людей. Питаются всевозможными мелкими позвоночными и насекомыми, за которыми охотятся какъ днемъ, такъ и ночью. Представителемъ С. можетъ служить кроликовая сова, куруйе — бразильцевъ (*S. cucullans*) — ростомъ приблизительно съ домашнего сирена.

Ю. В.

Совѣсть.—Во всѣхъ европейскихъ языкахъ (греческ. *συνείδησις*, латинск. *conscientia*, французск. *conscience*, итальянск. *coscienza*, англ. *conscience*, нѣмец. *Gewissen*) это слово образовано изъ корня, обозначающаго знание (вѣд.) и приставки «съ»; это образование указываетъ на близкую связь, въ которую народная мудрость ставитъ понятія С. и сознание. Какъ сознание есть корень и центральный пунктъ всѣхъ психическихъ явленій, такъ совѣсть есть корень явленій нравственнаго міра. Словомъ С. обозначается тотъ всеобщій фактъ, что люди производятъ нравственную оцѣнку какъ своихъ собственныхъ поступковъ (до и послѣ совершения ихъ), такъ и дѣйствій другихъ людей. Эта оцѣнка выражается въ формѣ сужденія, въ которомъ критеріемъ служитъ пониманіе добра и зла; она имѣетъ безусловный характеръ и сопровождается опредѣленными чувствами самоудовлетворенности, если поступокъ согласуется съ индивидуальной оцѣнкою добра и зла, или же угрызениями С., если такого совпаденія нѣтъ. Сила и характеръ самоудовлетворенности и мученій С. бываютъ чрезвычайно разнообразны какъ по степени интенсивности, такъ и по качеству. Хотя показанія С. и кажутся всегда простыми и непосредственными, но въ дѣйствительности явленіе С. весьма сложно. Въ истолкованіи ея природы, а главнымъ образомъ ея возникновенія и значенія, мыслители сильно расходятся. Уловить природу С. нелегко по той причинѣ, что она связана съ другими родственными ей явленіями. Многіе (напр. Дарвинъ) прямо отождествляютъ С. съ нравственнымъ чувствомъ, хотя правильнѣе, казалось бы, дѣлать между ними различіе и видѣть въ С. основу нравственности. С. стоитъ въ нѣкоторой связи съ свободой воли, ибо человѣкъ только въ такомъ случаѣ можетъ упрекать себя въ совершеніи извѣстнаго поступка, если предполагаетъ, что отъ него зависѣло и не совершать его. Все, что произвольно—т. е. вся практическая дѣятельность человѣка,—подлежитъ оцѣнкѣ С. Не лишено основанія сравненіе схоластической морали, называющее С. практическимъ силлогизмомъ, только въ томъ отличающимся отъ обыкновеннаго силлогизма, что С. въ каждомъ отдѣльномъ случаѣ умалчиваетъ о большой посылкѣ и свое сужденіе (или осужденіе) непосредственно связываетъ съ меньшей посылкой, т. е. съ конкретнымъ случаемъ или поступкомъ. Рѣшеніе С. имѣетъ не только безусловный, т. е. всеобщій и необходимый характеръ,

но и непосредственный или непроеизводный. Наконецъ, С. кажется чѣмъ-то чисто индивидуальнымъ, хотя она, очевидно, способна и къ объективаци въ нравахъ и правовыхъ понятіяхъ народа. С. можетъ быть и сословной (напр. мы говоримъ судейская С.), при чемъ объективная С. можетъ приходиться въ столкновеніе съ субъективною. Явленіе С. свойственно только человѣку; только человѣкъ обладаетъ стремленіемъ къ совершенствованію и къ истинѣ, т. е. занимаетъ какъ бы среднее положеніе между истиною и ложью, добромъ и зломъ; посему въ мистическихъ сочиненіяхъ С. приписывается «только человѣку, а не ангеламъ и не чорту». Если къ сказанному прибавить, что многіе мыслители (напр. Фихте) утверждали, что С. не можетъ ошибаться—т. е. что ея оцѣнка не только безусловная, но и безусловно истинная,—то изъ этого видно, насколько различно толковалась природа С.

Весьма различно понимали возникновеніе С. Это различіе можетъ быть сведено къ двумъ противоположнымъ теоріямъ: эволюционизму и интуитивизму. Первая объясняетъ развитіе С. изъ психологическихъ и социологическихъ условій жизни человѣка; вторая связываетъ С. съ природою человѣка или съ объективнымъ добромъ. Первая теорія, явившаяся въ исторіи позднѣе интуитивизма и какъ критика его, нашла себѣ главнымъ образомъ защитниковъ среди англійскихъ психологовъ и позитивистовъ. Разсужденія ихъ сводятся къ слѣдующему. Эгоистическія дѣйствія, приносяща вредъ ближнимъ, вызываютъ порицаніе; альтруистическія дѣйствія, приносяща пользу ближнимъ, вызываютъ одобреніе; съ теченіемъ времени, когда связь между альтруизмомъ и одобреніемъ твердо установлена и закрѣплена наслѣдственною передачею, отношеніе къ пользѣ и вреду забывается и эгоизмъ порицается самъ по себѣ, безотносительно, точно такъ же какъ альтруизмъ безотносительно одобряется. Это различіе эгоизма и альтруизма и различную оцѣнку ихъ чувствомъ стараются видѣть дѣтями, у которыхъ, благодаря повторенію и наказанію, устанавливается неразрывная ассоціація между эгоизмомъ, зломъ и порицаніемъ ихъ—и альтруизмомъ, добромъ и одобреніемъ ихъ. Благодаря прочности установившейся ассоціаціи, людямъ кажется, что связь установлена не ими, а существовала отъ вѣка и иною быть не можетъ. Въ дѣйствительности эти два явленія, т. е. альтруистическое дѣйствіе и одобреніе его, нужно различать, ибо они имѣютъ различный источникъ. Альтруизмъ есть нѣчто унаслѣдованное человѣкомъ отъ его животныхъ предковъ, одобреніе же свойственно лишь извѣстной ступени культурнаго развитія и вошло, благодаря наслѣдственности, въ привычку. Эгоизмъ есть также нѣчто природное; порицаніе его возникло одновременно съ одобреніемъ альтруистическаго дѣйствія и точно также вошло въ привычку. Тотъ, кто привыкъ одобрять въ другихъ альтруизмъ и порицать эгоизмъ, невольно перенесетъ эту оцѣнку и на свои дѣйствія и вмѣ-

ствѣ съ тѣмъ будетъ испытывать чувство самоудовлетворенія, раскаянія и угрызения, при чемъ самоудовлетворенность непосредственно будетъ сопряжена съ дѣйствіемъ, а раскаяніе и мученія С. будутъ слѣдовать за совершенными уже эгоистическими поступками. Такимъ образомъ возникаютъ и развиваются явленія, которыя мы называемъ С. Съ этимъ объясненіемъ въ принципѣ согласенъ и Дарвинъ («Происхожденіе человѣка», гл. II и III); онъ только нѣсколько иначе представляетъ себѣ происхожденіе укоровъ С. По его мнѣнію, въ насъ есть стремленіе заботиться о другихъ; если мы, подъ влияніемъ эгоизма, не послѣдуемъ этому стремленію и напр. не поможемъ бѣдѣ ближняго, то впоследствии, когда мы представимъ себѣ живо испытываемое бѣдствіе, стремленіе къ помощи ближнему вновь возникнетъ и неудовлетворенность его вызоветъ въ насъ болѣзненное чувство укоровъ С. Эта теорія происхожденія С. въ сущности указываетъ лишь условія развитія, а не происхожденія С. Если предположить, что у человѣка имѣется хотя бы зародышъ С., то несомнѣнно, что онъ подъ влияніемъ указанныхъ условій развивается въ пышный цвѣтокъ; но откуда взялся самый зародышъ? Вотъ главное основаніе, почему наряду съ эволюціонизмомъ продолжаетъ держаться интуитивизмъ. Существовать, конечно, и другія причины. Такъ Ницше, въ своей «Genealogie der Moral», указываетъ на невѣроятность, чтобы альтруистическія дѣйствія одобрились тѣми, кому они идутъ на пользу. Ницше думаетъ, что отождествленіе понятій добра и альтруизма устанавливается тѣми, кто совершаетъ добрыя дѣла, а не тѣми, кто пользуется ими. Онъ считаетъ психологически невѣроятнымъ, чтобы можно было забыть объ источникѣхъ С., т. е. перенести одобреніе съ пользы на самое дѣйствіе. Онъ повторяетъ упрекъ, который утилитарно-ассоціационному объясненію дѣлали и раньше: возможность выработки новыхъ свойствъ сознанія, отличныхъ отъ первоначально данныхъ элементовъ есть предположеніе не обоснованное, а средство для выработки этихъ новыхъ элементовъ—ассоціация представлений—въ дѣйствительности не выдерживаетъ критики (ср. напримѣръ, А. Мальцевъ, «Нравственная философія утилитаризма», СПб., 1879). Третьимъ слабымъ пунктомъ эволюціонной теоріи является ученіе объ относительности всякой морали, съ которымъ не мирится нравственное чувство. Что признаніе добра поконитъ только на привычкѣ, а не на внутреннемъ содержаніи его—это столь же невѣроятно, какъ и утвержденіе, что логическіе и математическіе законы истинны не сами по себѣ, а лишь для человѣка, установившаго неразрывныя ассоціаціи.

Слабое обоснованіе эволюціонизма вызываетъ необходимость интуитивизма. Интуитивизмъ поконитъ на утвержденіи, что С. есть природное свойство человѣка, не производное изъ другихъ элементовъ. Онъ не отрицаетъ развитіе С. и зависимость ея проявленій отъ историческихъ условій въ пространствѣ и времени, но считаетъ зародышъ С. основнымъ

свойствомъ человѣческаго духа: Ламартинъ въ этомъ смыслѣ называетъ С. *la loi des lois*. Кантъ (у котораго въ «Критикѣ практическаго разума», рассматривающей вопросы нравственности, слово С. не встрѣчается) считаетъ категорическій императивъ или нравственный законъ априорнымъ, а посему всеобщимъ и необходимымъ; но такъ какъ Кантъ признаетъ, что «нравственный законъ ведетъ путемъ понятія о высшемъ благѣ, какъ объекта и цѣли практическаго разума, къ религіи, т. е. къ призванію, что всѣ обязанности должны быть рассматриваемы какъ божественныя заповѣди, не въ смыслѣ санкцій, а въ смыслѣ существенныхъ законовъ всякой свободной воли», то мы и Кантовскую форму интуитивизма можемъ подвести къ общему его виду, рассматривающему С. какъ непосредственное выраженіе въ человѣкѣ нравственнаго мирового порядка или высшаго существа. С. есть голосъ Божій—вотъ, въ концѣ концовъ, кратчайшая формула интуитивизма. «Въ С. человѣка заключается сила, стоящая выше человѣка, слѣдовательно указывающая на вышечеловѣческой принципъ» (Олесницкій, «Исторія нравственности и нравственныхъ ученій»). Эволюціонизмъ рассматриваетъ С. какъ чисто человѣческій принципъ; за предѣлы индивидуума онъ выходитъ лишь для того, чтобы въ предкахъ его искать источниковъ нравственности. Интуитивизмъ беретъ человѣка въ его связи съ объективнымъ міромъ и изъ высшаго принципа бытія выводитъ основы нравственности. Для перваго нравственности, а слѣдовательно и С., является измѣнчивою и относительною, для втораго принципы нравственности и показатель ихъ С. являются абсолютными и объективными. Главною трудностью интуитивизма является вопросъ объ ошибкахъ С., о ложной С. Если С. есть голосъ Божій, то какимъ образомъ объяснить ошибки С. и кажущееся или дѣйствительное отсутствіе ея у преступниковъ, въ случаяхъ такъ называемой *moral insanity*, *moral insensibility* и т. п.? Съ точки зрѣнія эволюціонизма эти факты объясняются нравственнымъ недоразвитіемъ, отсутствіемъ воспитанія, средою и т. д. Этотъ путь объясненія закрытъ для интуитивистовъ. Они должны допустить, какъ это дѣлали схоласты и отчасти Кантъ, двойную С., трансцендентную и эмпирическую: первую—какъ непосредственно данное въ природѣ человѣка, въ видѣ зародыша, духовное свойство, общее всѣмъ людямъ (и эта С. не можетъ ошибаться); вторую—проявляющуюся въ мірѣ явленій, подверженную законамъ развитія и зависимость отъ весьма сложныхъ внѣшнихъ и внутреннихъ условій—и эта С. можетъ ошибаться.

Теорія интуитивизма имѣетъ вѣкоторое преимущество передъ эволюціонизмомъ. Допустивъ прирожденность С., интуитивизмъ не имѣетъ надобности выводить С. изъ элементовъ, совершенно ей чуждыхъ; не отрицая развитія явленій С. и зависимости ея отъ явленій культуры, онъ можетъ, повидимому, объяснить объективный и безусловный характеръ С., связавъ ее съ природою человѣка и нравственнымъ мировымъ порядкомъ. Преимущества этой теоріи, однако, не такъ велики,

как это может показаться на первый взгляд. Если понимать С. как показатель высшей воли, то этим нравственности придается опять таки характер случайный, хотя и в ином значении, чѣмъ въ теоріи эволюціонизма. Добро потому оказывается добромъ, что оно есть велѣніе Бога, а не потому, что оно добро само по себѣ: нравственность лишается своего самодовѣющаго характера и ставится въ зависимость отъ теологіи. Если же сказать, что добро есть выраженіе природы человѣка, что оно априорно, т. е. въ извѣстномъ смыслѣ прирождено, тогда добру (и показателю его, С.) будетъ данъ субъективный характеръ и возникнуть вопросъ, какое объективное значеніе имѣютъ С. и добро, ибо изъ априорности (или врожденности) вытекаетъ необходимость извѣстнаго понятія, но не его объективности; можно себѣ представить прирожденное понятіе, которое никакого объективного значенія не имѣетъ. Эти затрудненія не могутъ, однако, помануть интуитивизма; о нихъ можно сказать то же, что Паульсенъ говоритъ объ эволюціонизмѣ, отрицая мысль, что психологическое изслѣдованіе возникновенія С. лишаетъ предписанія ея святости. «Исчезновеніе обязательности предписаній С. не представляется мнѣ ни логическимъ слѣдствіемъ, ни необходимымъ психологическимъ результатомъ антропологическаго объясненія. Я не вижу здѣсь логической связи: какъ могли бы нравственные законы утратить свое значеніе изъ-за того, что люди признаютъ эти законы выраженіемъ опыта, постепенно приобретаемаго знанія, что полезно и что вредно. Напротивъ, что можетъ служить въ подобныхъ вещахъ доводомъ болѣе сильнымъ, чѣмъ наследственная мудрость народа? С. представляется намъ какъ бы отраженіемъ объективнаго порядка природы, присущаго нравственной жизни, какъ она проявилась въ нравахъ и правѣ... и народъ, который совершенно утратилъ бы то, что мы называемъ С., не прожилъ бы ни одного дня» (Паульсенъ, «Основы этики»). Точно также и априорное происхожденіе С. нисколько не лишаетъ бы ее объективнаго характера и обязательности.

Независимо отъ объясненій природы и возникновенія С. существуетъ и чисто психологическая проблема, состоящая въ описаніи различныхъ видовъ С. и различныхъ ея проявленій и въ указаніи тѣхъ психическихъ элементовъ, изъ которыхъ вырастаетъ С. Напрасно мы стали бы искать въ животномъ мірѣ явленій, аналогичныхъ явленіямъ С. (натуралисты утверждаютъ противное и приводятъ любопытные факты; см. напр. Ноузеанъ, «Etudes sur les facultés mentales des animaux comparées à celles de l'homme», 2-ой томъ, стр. 280 сл.). Психологія дѣтскаго возраста можетъ дать указанія о томъ, какъ складается въ душѣ ребенка С. и понятіе о ней. Главной основой С. слѣдуетъ признать чувство стыда. С. есть только развитіе стыда утверждаетъ Вл. Соловьевъ (см. «Оправданіе добра»), и съ нимъ вполне согласенъ Сикорскій (см. «Всеобщая психологія», стр. 270: «С. есть филогенетическій плодъ развитія чело-

вѣчества и соответствуетъ не личному опыту индивидуума, но вѣковому нравственному опыту поколѣній. Путемъ сложной дифференцировки чувство стыда поднялось до высоты чувства С.»). Дѣти въ весьма различной степени одарены стыдливостью; точно также различно дѣйствуютъ на нихъ примѣры, воспитаніе и среда (объ этомъ см. Сэллі, «Психологія дѣтства»). Психологическій матеріалъ, доставляемый наблюденіями надъ дѣтьми, пополняется этнографическимъ матеріаломъ. Этнографія показала, что взгляды на дикарей, какъ на людей, лишенныхъ всякихъ нравственныхъ понятій, неправиленъ. Этому взгляду держится Мюнстербергъ («Ursprung der Sittlichkeit»); но стоитъ только съ нѣкоторымъ вниманіемъ прочесть сочиненія знаменитыхъ путешественниковъ, чтобы убѣдиться, что не только у различныхъ племенъ различное пониманіе нравственныхъ понятій, но у нѣкоторыхъ племенъ, стоящихъ на весьма низкой культурной ступени, относительно высоко пониманіе нравственности, и наоборотъ. Такъ напр., Томсонъ въ своемъ сочиненіи о племеніи Массай говоритъ, что народъ Вакави-рондо хотя и ходитъ совершенно нагимъ, но имѣетъ весьма высокую нравственность и очень стыдливъ. Массай также высоко цѣнятъ стыдъ и стыдливость, ибо *mulierum gravidam, neque alicujus viri matrimonium tenentem interficiunt Massai quum primam patet eam concepisse*. Въ Азіи встрѣчаются племена, стоящія на низкой ступени культуры, но съ превосходными нравственными качествами, правдивостью, добротой и т. д. (ср. О. Flügel, «Das Ich und die sittlichen Ideen im Leben der Völker»). Такимъ образомъ поставить въ непосредственную связь высоту нравственнаго пониманія съ высотой культуры вообще и сказать вмѣстѣ съ Гельвеціемъ, что добродѣтель и счастье народовъ зависятъ отъ хорошихъ законовъ, нѣтъ никакой возможности. Весьма богатый матеріалъ для психологіи составляетъ криминологія. Деспинъ (Despine, «Psychologie naturelle», Парижъ, 1868) первый подробно изслѣдовалъ явленія С. у преступниковъ. Процессъ разложенія С. бросаетъ еще болѣе яркій свѣтъ на ея природу, чѣмъ процессъ сложения ея. Послѣ Деспина объ этомъ предметѣ писали весьма многие, напр. Корре («Les criminels», 1889), Эллисъ («The criminal», 1890), Ломброзо и его послѣдователи. У Лебона и Гарда можно найти указанія о С. толпы. Наконецъ одичалые люди и выродившіеся народы (см. Рауберъ, «Homo sapiens ferus», Лпц., 1885) представляютъ также большой интересъ для анализа С. Нѣкоторые явленія С., напр. угрызения С., были всегда любимой темой для поэтическаго изображенія (напр. Макбетъ Шекспира). Очень хорошо объ угрызенияхъ С. замѣчаетъ Даниэль Стернь (Графиня д'Агу): «Угрызения нашей С. могутъ быть пропорціональны добродѣтелямъ, которыя въ насъ еще живы, а не нашимъ порокамъ». Психологическое изслѣдованіе С. можетъ быть допущено историческимъ, т. е. указаніемъ на то, какъ пониманіе С. въ различныхъ времена мѣнялось. Въ этомъ отношеніи въ книгѣ Л.

Schmid'a, «Die Ethik d. alten Griechen», можно найти очень любопытныя указанія и примѣры, какъ слѣдовало бы анализировать и средне-вѣковую исторію, и исторію новаго времени. Такое изслѣдованіе должно бы имѣть въ виду не теоретическое разсмотрѣніе вопросовъ этики, а реальную этическую жизнь народовъ и измѣненіе возрѣній на конкретныя попросы жизни. Матеріалы для такой исторіи существуютъ въ изобиліи; имѣются и попытки ихъ систематизаціи: см., напр., Lecky, «History of european morals from Augustus to Charlemagne» (Нью-Йоркъ, 1879); его же, «Geschichte d. Ursprungs und Einflusses der Aufklärung in Europa» (Лпд., 1873); Н. v. Eicken, «Geschichte und System d. mittelalterlichen Weltanschauung» (Штутгартъ, 1887); Н. Reuter, «Geschichte der religiösen Aufklärung im Mittelalter» (Берлинъ, 1875); A. Desjardins, «Les sentiments moraux au XVI siècle» (Пар., 1887).

Представить исторію философскихъ учений о С. нелегко, потому что трудно выдѣлить С. изъ связи съ другими этико-религиозными понятіями. Ближайшимъ образомъ понятіе С. связано съ понятіями свободы и грѣховности; только тамъ, гдѣ есть сознаніе свободы и грѣховности, и можно искать анализа С. Въ древней греческой философіи нѣтъ слова для обозначенія понятій С. и грѣховности. Терминъ *συνείδησις*, какъ существительное, впервые появляется у стоиковъ. Само собою разумѣется, что самое явленіе С. и равнѣ служило предметомъ анализа и изображенія, напр. у трагиковъ. Демонъ Сократа также имѣетъ отношеніе къ понятію С., хотя указанія демона касались не столько нравственной оцѣнки поступковъ, сколько ихъ вѣшняго успѣха, и поэтому болѣе напоминаютъ предсказанія оракула, чѣмъ голосъ С. Изъ стоиковъ въ особенности Сенека указалъ на чистоту С., какъ на источникъ самоудовлетворенности, и на укору С., какъ на наказаніе за проступки. Сенека и Эпиктетъ указываютъ на важность показаній С. и на относительно малое значеніе мнѣнія ближнихъ. Греки подмѣтили и то, что С.—не всегда непреложный указатель правильного пути, что существуютъ и ошибки С.; но только въ христіанствѣ дана почва для ученія о С. Въ посланіяхъ апостола Павла мы встрѣчаемся съ анализомъ С.; такъ напр., въ посланіи къ Римлянамъ, XIII, 5, ап. Павелъ рекомендуетъ послушаніе властямъ не только изъ страха наказанія, но «и ради совѣсти». Онъ признаетъ ростъ С. и различаетъ ступени С. (*συνείδησις ἐπιτοῦ* и *συνείδησις ἑτέρου*), при чемъ не только разумѣетъ подъ С. явленіе религиозной жизни, но прямо ставитъ ее въ связь съ практическими цѣлями нравственности. Позже догматическіе вопросы заслоняютъ этическіе, и о С. мы встрѣчаемъ у первыхъ отцовъ церкви лишь изрѣдка упоминаніе, при чемъ С. разсматривается главнымъ образомъ какъ элементъ религиозной жизни. Іоаннъ Златоустъ первый заговорилъ о свободѣ С.; онъ неоднократно изображалъ неподкупнаго судью и указывалъ, что С.—достаточный путеводитель для достиженія добро-

дѣтели. Нѣкоторый анализъ явленій С. можно найти и у Пелагія, и у противника его, блаженнаго Августина; но ихъ главный интересъ вращается не около вопроса о С. Въ средніе вѣка, въ схоластической литературѣ, С. отводится значительное мѣсто, но не столько общему вопросу о природѣ С., сколько казуистическому рѣшенію частныхъ случаевъ. Духовнику на исповѣди приходилось рѣшать различныя вопросы жизни и разрѣшать различныя сомнѣнія. Вслѣдствіе этой практической потребности появились казуистическія толкованія (различныя *Summae*, напр. *Artesana*, *Angelica*), которыя ве всегда служили развитію нравственности, а часто прямо-таки затемняли и засоряли С. На этой почвѣ впоследствии развилась мораль іезуитовъ, изобразившая Паскалемъ, а въ недавнее время—графомъ П. Генсбрекомъ (*Hoensbroech*). Наряду съ анализомъ *casus conscientiae* шло теоретическое обоснованіе этическихъ вопросовъ, въ согласіи съ основными понятіями христіанскаго міросозерцанія; древнее ученіе о четырехъ добродѣтеляхъ получаетъ болѣе глубокое обоснованіе, которое необходимо приводитъ къ разсмотрѣнію вопроса о С. Въ практическихъ руководствахъ, разсматривающихъ различныя житейскіе случаи и коллизіи чувства долга съ наклонностями, С. изображена какъ измѣчивое и условное начало; для объясненія этого начала схоластики придумали неизбѣжную основу, которую и обозначили словомъ *синдерезисъ*, въ отличіе отъ измѣчивой *conscientia*. Это различіе съ полной ясностью выражено у Фомы Аквината. Фома считаетъ С. (въ смыслѣ *синдерезиса*) не потенціей, а основнымъ свойствомъ (*ess. habitus*), изъ котораго проистекаютъ принципы челоѣческой дѣятельности, какъ изъ разума—принципы умознанія. Синдерезисъ представляетъ собою врожденный органъ нравственныхъ принциповъ, на который опирается всякое нравственное сужденіе. Напротивъ того, *conscientia* есть сложная дѣятельность, актъ, свидѣтельствующій о совершенныхъ уже поступкахъ. Подробный анализъ С. согласно принципамъ Фомы Аквината мы находимъ у Антонина изъ Флоренціи (1389 — 1459) и у Герсона, различающаго безошибочный *синдерезисъ* отъ *conscientia*, сужденія коей часто оказываются ложными. Въ этомъ схоластическомъ ученіи слѣдуетъ видѣть начало того разногласія, которое существуетъ и понынѣ и которое мы отмѣтили выше въ двухъ различныхъ взглядахъ на возникновеніе С. Эпоха реформаціи устранила схоластическую философію; вмѣстѣ съ тѣмъ исчезло и ученіе о двойной С. (*синдерезисъ* и *conscientia*). Эта эпоха выдвинула живую личность и заговорила о правахъ С.; но сначала реформація лишь разрушала ученіе схоластики, не создавая стройной системы этическихъ понятій. Нѣкоторый психологическій анализъ можно найти, однако, у Меланхтона, сравнивающаго С. съ практическимъ силлогизмомъ, въ которомъ большая посылка — божественный законъ, а меньшая—частный случай примѣненія этого закона. Возникновеніе полной системы этики въ духѣ реформаціи было необ-

ходимостью, и Будде, Мосгейму и другимъ пришлось вновь считаться съ тѣми различіями, которыя были установлены въ ученіи Юмы Аквината. Эпоха просвѣщенія отодвинула догматическіе вопросы на второй планъ и выдвинула вопросы нравственнаго характера. Не религія и не вѣра суть основы нравственности, а напротивъ нравственность есть путь, ведущій къ религіи. Добродѣтель и счастье—основы нравственности; но въ то же время и С. отводится видное мѣсто и ей приписывается непреложность. Главное приобритеніе этой эпохи заключается не въ философскомъ анализѣ С., а въ понятіи свободы С. Эта свобода провозглашается какъ принципъ, изъ котораго вытекаетъ требованіе вѣротерпимости. Значеніе и завоеванія эпохи просвѣщенія весьма велики, но, выдвигая идею индивидуальности и субъективизма, философы просвѣщенія (Геттисонъ, Юмъ, Руссо) не могли объяснить всеобщности и необходимости рѣшеній С. Рѣшеніе этого вопроса принадлежитъ Канту и его послѣдователямъ. Кантъ требуетъ подчиненія внутреннему судилищу, которое присуще человѣку, а не приобритено имъ. Это судилище имѣтъ безусловную достовѣрность; ошибки С. невозможны. Фихте въ «Sittenlehre» еще рѣшительнѣе высказывается въ томъ же духѣ. «Если возможно поведеніе согласное съ долгомъ, то долженъ существовать абсолютный критерій истинности нашего убѣжденія, относящагося къ долгу. Известное убѣжденіе должно быть абсолютно истиннымъ, и мы на него должны опереться ради долга. . . Этотъ критерій есть чувство истины и достовѣрности. Это чувство никогда не обманывается, ибо оно существуетъ лишь при полномъ согласіи нашего эмпирическаго и чистаго «я», а чистое «я» и есть наше истинное бытіе. С. есть не что иное, какъ непосредственное сознаніе нашего опредѣленнаго долга». Итакъ, въ ученіи Фихте, признающаго кантовское раздѣленіе эмпирическаго и трансцендентальнаго «я», а вмѣстѣ съ тѣмъ и двойную С., совершенно мѣняется отношеніе прирожденной С. къ эмпирической, встрѣчаемое въ схоластической философіи. Схоластика главнымъ образомъ занималась ошибками С. и признавала лишь scintilla, т. е. слабую искру божественнаго свѣта въ человѣкѣ. Въ нѣмецкой идеалистической философіи эта искорка разгорается въ яркій внутренней свѣтъ, уничтожающій возможность ошибокъ.—Гербартъ и Шюпенгауеръ удѣляютъ большое вниманіе явленіямъ С., но стараются разматривать это явленіе съ психологической точки зрѣнія, устраяя по возможности схоластическія раздѣленія С. на эмпирическую и трансцендентную, занялся выясненіемъ возникновенія С. Весьма много интересныхъ замѣчаній о происхожденіи и природѣ С. можно найти у Ницше, въ его «Genealogie der Moral». Ницше согласенъ съ точкой зрѣнія эволюционизма, но не согласенъ съ объясненіемъ, которое дается эволюционизмомъ возникновенію С. Съ филосо-

фами просвѣщенія Ницше сходится въ ненависти къ религіозной морали. Однако, не смотря на свои симпатіи къ эволюционизму и къ философіи просвѣщенія, Ницше вновь вводитъ ученіе о двойной С., различая мораль господъ отъ морали рабовъ. Не смотря на всю показную симпатію его къ морали господъ, коегдѣ прорывается и прямо противоположное чувство. Двойная мораль конечно ведетъ къ отрицанію морали вообще; этотъ выводъ мы находимъ въ «Новомъ ученіи о нравственности» Менгера, гдѣ говорится, что сила и нравственность по существу совпадаютъ: нравственность есть приспособленіе къ соотношеніямъ соціальныхъ силъ, а С. есть страхъ передъ дурными послѣдствіями противодѣйствія въ приспособленіи къ соотношеніямъ соціальныхъ силъ.

Литература. Кромѣ сочиненій, указанныхъ въ текстѣ, см. Зимарь, «Совѣсть и ея свобода» (СПб., 1904); Дарвинъ, «Происхожденіе человѣка»; P. Ree, «Der Ursprung der moralischen Empfindungen» (Хемницъ, 1877); Hartmann, «Phänomenologie des sittlichen Bewusstseins»; Gass, «Die Lehre vom Gewissen» (Б., 1869); Eisenhans, «Wesen und Entstehung des Gewissens» (1894); Ständlin, «Geschichte d. Lehre vom Gewissen» (1824); Kreibitz, «Geschichte und Kritik des ethischen Scepticismus» (Вѣна, 1896). Э. Р.

Совѣтъ (Александръ Васильевичъ)—агрономъ и общественный дѣятель: ум. въ 1901 г.

Совѣтъ государственной обороны—учрежденъ 8 июня 1905 г., подъ влияніемъ опыта русско-японской войны, въ видахъ обезпеченія надеждащаго развитія вооруженныхъ силъ имперіи, объединенія дѣятельности высшаго военнаго и морского управленія и согласованія ея съ дѣятельностью другихъ правительственныхъ учреждений по вопросамъ, относящимся къ безопасности государства. С. непосредственно подчиняется Государю; онъ состоитъ изъ предсѣдателя и 6 постоянныхъ членовъ по Высочайшему назначенію и непремѣнныхъ членовъ по занимаемымъ должностямъ (министры военный и морской, начальники генеральнаго штаба, начальники глав. морского и морского генеральнаго штабовъ, генералъ-инспекторы родовъ оружія). Сверхъ того, въ С. на правахъ членовъ могутъ приглашаться съ Высочайшаго соизволенія другіе министры и главноуправляющіе, а равно высшія начальствующія лица арміи и флота. Засѣданія С. назначаются предсѣдателемъ по соглашенію съ военнымъ и морскимъ министрами. Исполненіе Высочайше утвержденныхъ постановленій С. возлагается на подлежащихъ министровъ. Предсѣдатель С. имѣтъ право всеподданнѣйшаго доклада и состоитъ членомъ госуд. совѣта и совѣта министровъ. Въ случаѣ предсѣдательства Государя въ С., приглашеніе членовъ С. и другихъ лицъ производится по Высочайшему повелѣнію. Засѣданія С., по усмотрѣнію предсѣдателя, могутъ быть въ составѣ однихъ постоянныхъ членовъ или въ полномъ составѣ; на тѣ и другія засѣданія предсѣдатель можетъ приглашать лицъ, объясненія которыхъ при обсужденіи дѣла

признаются необходимыми. Все происходящее въ С. почитается государственной тайной. Дѣлопроизводство въ С. возлагается на его канцелярію. Предсѣдателемъ совѣта состоитъ вел. князь Николай Николаевичъ. 6 апрѣля 1906 г. учреждена при С. *высшая аттестационная коммисія*, на которую возлагается рассмотрение аттестаций генеральскихъ чиновъ арміи, выясненіе степени ихъ пригодности къ службѣ и представленіе достойныхъ къ зачисленію въ кандидаты на должности командующихъ войсками округа, ихъ помощниковъ, командировъ корпусовъ, комендантовъ крѣпостей, начальниковъ дивизій и отдѣльных бригадъ. Постановленія коммисіи представляются на Высочайшее утвержденіе.

***Совѣтъ министровъ.**— Высочайшимъ указомъ 19 октября 1905 г. старый С. министровъ упраздненъ и замѣненъ новымъ, образуемымъ по образцу соответственныхъ учреждений въ конституціонныхъ государствахъ. Министры перестали быть отдѣльными чиновниками, отвѣтственными предъ верховной властью каждый лишь за свои дѣйствія и распоряженія. Установлено, какъ общее правило, что «всѣ министерства и главныя управленія составляютъ единое управленіе и ни одно изъ нихъ не можетъ отдѣляться отъ другихъ ни въ видахъ управленія, ни въ общей его цѣли». Для общаго «управленія и объединенія дѣйствій главныхъ начальниковъ вѣдомствъ по предметамъ какъ законодательства, такъ и высшаго государственнаго управленія» и былъ учрежденъ обновленный С. министровъ. Онъ состоитъ изъ министровъ и главноуправляющихъ отдѣльными частями, равноправныхъ министрамъ, подъ предсѣдательствомъ либо одного изъ министровъ, либо особаго лица. Предсѣдатель С. министровъ назначается Государемъ Императоромъ. Въ исключительныхъ случаяхъ въ С. министровъ предсѣдательствуетъ Государь Императоръ. Никакая, имѣющая общее значеніе, мѣра управленія не можетъ быть принята отдѣльными министрами помимо С. министровъ. Всѣ министры обязательно и безотлагательно доставляютъ предсѣдателю С. свѣдѣнія о всѣхъ выдающихся событіяхъ государственной жизни и вызванныхъ ими мѣрахъ и распоряженіяхъ. Точно также министры обязательно сообщаютъ предсѣдателю С. свои всеподданнѣйшіе доклады ранѣе, чѣмъ вносятъ ихъ на Высочайшее благоусмотрѣніе. Изъ вѣдѣнія С. министровъ выдѣлены дѣла, относящіеся до вѣдомства Имп. двора, государственной обороны и вѣршней полтики, вносимыя на обсужденіе С. министровъ только по Высочайшему повелѣнію или по желанію подлежащихъ министровъ, или когда эти дѣла касаются и другихъ вѣдомствъ. Черезъ С. министровъ проходитъ и назначеніе на всѣ главныя должности высшаго и мѣстнаго управленія, за исключеніемъ должностей по вѣдомству двора, арміи, флота и дипломатическихъ. Расширеніе функций Государственнаго С., къ которому перешли всѣ важнѣйшія функціи бывшаго комитета министровъ, svelo значеніе послѣдняго

къ минимуму. Высочайшимъ указомъ 23 апрѣля 1906 г. комитетъ министровъ былъ упраздненъ; часть оставшихся еще въ его вѣдѣніи функций поредана Государственному Совѣту и Государственной Думѣ, какъ органамъ законодательнымъ, часть—департаментамъ Государ. С. Канцелярія комитета министровъ передана въ вѣдѣніе С. министровъ. Въ новой редакціи Основныхъ Законовъ 23 апрѣля 1903 г. указано, что направленіе и объединеніе дѣйствій министровъ возлагается на С. министровъ на основаніи въ законѣ определенномъ (ст. 120 Осн. Зак., Св. Зак., т. I, ч. I, изд. 1906 г.). Определенно установленъ принципъ, что какъ С. министровъ, такъ и отдѣльные министры отвѣчаютъ предъ Государемъ Императоромъ не только за свои личныя дѣйствія и распоряженія, но и за общій ходъ государственнаго управленія (ст. 123). Самый указъ 19 окт., являющійся тѣмъ закономъ о С. министровъ, о которомъ говоритъ ст. 120 Основныхъ Законовъ, не включенъ ни въ основные законы, ни въ Учрежденія Государственныя (Св. Зак., т. I, ч. II, изданіе 1906 г.). Первымъ предсѣдателемъ С. министровъ послѣ его обновленія былъ гр. Витте, вторымъ, смѣнившимъ его предъ созывомъ Гос. Думы въ 1906 г.—И. Л. Горемыкинъ, третьимъ, смѣнившимъ послѣдняго послѣ роспуска первой Гос. Думы—П. А. Столыпинъ, сохраняющій этотъ постъ до настоящаго времени (февраль 1907 г.). На практикѣ конституціонный характеръ совѣта министровъ ни въ чемъ не сказался. Широко пользуясь 87-й ст. Основныхъ Законовъ, С. министровъ, въ промежутокъ времени съ роспуска первой Государственной Думы до созыва второй, присвоилъ себѣ функціи законодательной власти, въ полномъ противорѣчіи съ истиннымъ и точнымъ смысломъ Основныхъ Законовъ и съ практикой конституціонныхъ правительствъ въ другихъ странахъ.

В. В—ва.

Созоидоль—см. Фенолы (XXXV, 480).

Созрѣваніе яйца—главнымъ образомъ сводится къ выдѣленію редуціонныхъ тѣлецъ (редукціи хроматина) и, хотя само по себѣ понятіе это шире, чѣмъ редуція, ибо созрѣваніе сопровождается и другими процессами, какъ выдѣленіе оболочекъ, накопленіе желтка и др., но тѣмъ не менѣе терминъ С. яйца употребляется нерѣдко какъ синонимъ редуціи (см.).

Сойка (Линъ Эразмъ Sojka)—чешскій писатель (1826—1887). Составилъ сборникъ біографій видныхъ слав. дѣятелей: «Naši mužové» (1862); написалъ «Nad hrobem K. Havlíčka - Borovského» (1861), «Starý věk» (1862) и др.

Сойка саксаульная (*Podoces panderi*)—одна изъ вороновыхъ птицъ (Corvidae), ростомъ немногимъ больше скворца, живущая въ безводныхъ песчаныхъ пустыняхъ между Сыръ-Дарьей и Аму-Дарьей (пустыни Кызыль-Кумъ). Въмѣстѣ съ другими тремя видами составляетъ особый средне-азиатскій родъ пустынныхъ соекъ (*Podoces*), отличающійся довольно длиннымъ, почти прямымъ клювомъ и крѣпкими лапами съ высокою плюсною, приспособленными для бѣганія по

случаемъ пескамъ. С. держится въ одиночку и только во время гнѣздованія—парами; предпочитаетъ мѣстности, поросшія саксауломъ. Быстро бѣгаетъ и неохотно летаетъ. Общая окраска—свѣтло-сѣрая съ легкимъ розовымъ налетомъ на нижней сторонѣ тѣла; хвостъ черный; маховыя перья—отчасти бѣлыя, у вершинъ—черныя. Питается главнымъ образомъ жуками и ихъ личинками, живущими въ пескѣ.

Соковая полость.—Клѣточный сокъ въ жизни растения выполняетъ рядъ чрезвычайно важныхъ назначеній. Соответственно этому уже въ очень молодыхъ клѣточкахъ, по мѣрѣ превращенія ихъ въ клѣтки рабочія, наблюдается появленіе клѣточного сока въ видѣ отдѣльныхъ мелкихъ капелекъ. Капельки постепенно разрастаются, сливаются другъ съ другомъ и образуютъ въ концѣ концовъ одну крупную С. полость, благодаря присутствію которой плазматическое тѣло клѣтки оказывается раздутымъ въ мѣшокъ, иной разъ съ очень тонкими стѣнками.

Соковѣстница или *амстилица* *видляеи*—весьма распространены въ растительномъ царствѣ. Это пустоты между клѣтками, выполненныя тѣми или иными продуктами (смолами, эфирными маслами или камедами). С. имѣютъ форму небольшихъ, напр. шаровидныхъ, полостей или же получаютъ форму болѣе или менѣе длинныхъ каналовъ. И тѣ и другіе обыкновенно являются замкнутыми, т. е. не имѣютъ выводныхъ каналовъ. Этимъ С., многія изъ которыхъ именуется железками, отличаются отъ большинства железъ у животныхъ. Образуются С. различными способами. Во-первыхъ, они могутъ представлять изъ себя просто крупные межклеточные ходы, получившіеся благодаря расхождению клѣточекъ другъ отъ друга. Такъ образовавшіяся С. именуется схизогенными (и «шизогенными»). Клѣточки, выстилающія изнутри схизогенныя С., рѣзко отличаются отъ остальныхъ клѣтокъ и именуется эпителиемъ *видляеи*. Имъ приписывается роль выдѣлительной ткани, продуктомъ жизнедѣтельности которой является выдѣленіе, выполняющее С. Во-вторыхъ, С. могутъ получаться въ качествѣ пустотъ, остающихся послѣ разрушенія участка ткани. Въ такихъ *лизигенныхъ* С. выдѣленіе является продуктомъ распада клѣточекъ. Очень часто С. въ началѣ своего развитія является схизогеннымъ, и лишь затѣмъ расширяется на счетъ лизигенныхъ процессовъ. Присутствіе тѣхъ или иныхъ С. является характернымъ для цѣлыхъ крупныхъ группъ растительнаго царства. Такъ, у хвойныхъ образуются смоляные ходы, у саговниковыхъ — камедяные. Семейство рутовыхъ характеризуется лизигенными С. (напр. железки съ эфирнымъ масломъ въ стѣнкахъ плодовъ у лимонныхъ и апельсинныхъ), для семейства же мятловыхъ характерны лизигенныя С.

Соколовскій (Marianz Sokolowski)—историкъ искусства, главнымъ образомъ польскаго, проф. вранскаго унив. Род. въ 1839 г. Главные его труды: «Kaulbach i Courbet» (1873), «Malarstwo portretowe» (1874), «Ruiny na ostrowie jeziora Lednicy. Studium

nad budownictwem w przedchrześcijańskich i pierwotnych chrześcijańskich wiekach w Polsce» (1876), «Badania archeologiczne na Rusi galicyjskiej» (1883), «Die italienischen Künste der Renaissance in Krakau» (1885), «O malarstwie ruskim» (1885), «Bizantyńska i ruska średniowieczna kultura» (1888), «Rzeźba z kości słoniowej XI w. i najstarsze książki liturgiczne w Polsce» (1896), «Miniatury włoskie bibl. Jagellońskiej i modlitewnik francuski» (1892), «Zródła do historii sztuki w Polsce» (1893), «O budownictwie drewnianem» (1895), «Studja i szkice z dziejów sztuki i cywilizacji» (1899), «Do dziejów architektury cerkiewnej na Rusi Czerwonej» (1905), «Kościoły i cmentarze warowne w Polsce» (1905).

Соколовскій (Николай Михайлович)—писатель и юристъ. Род. въ 1835 г. Окончилъ курсъ на юридическомъ факультетѣ казанскаго университета. Состоитъ присяжнымъ повѣреннымъ СПб. округа. Помѣстилъ въ «Современникѣ», «Времени», «Эпохѣ», «Русскомъ Словѣ», «Руси» и другихъ изданіяхъ серію очерковъ: «Изъ записокъ слѣдователя», въ «Дѣлѣ», «Отечественныхъ Запискахъ» (80-хъ гг.), «Недѣлѣ», «Вѣстникѣ Европы» и «Русскомъ Богатствѣ» — «Эпизодъ изъ тюремной жизни», «Русскіе Фра-Діаволы», «Источникъ живой воды и неужная братія», «Водяной», «Мыза и Деревня», «Въ одномъ изъ заходъствъ», «Деревенская консултация», «За послѣднее время», и проч. Въ «Отечественныхъ Запискахъ», «С.-Петербургскихъ Вѣдомостяхъ» и разныхъ специальныхъ изданіяхъ помѣщенъ рядъ его статей публицистическихъ, юридическихъ и по общественнымъ вопросамъ. Отдѣльно вышла его книга: «Острогъ и жизнь. Изъ записокъ слѣдователя» (СПб., 1863).

И. Б.

***Соколовскій** (Павель Александрович)—историкъ-экономистъ; ум. въ 1906 г.

Соколовскій (Павель Емельянович)—юристъ. Окончилъ курсъ дерптскаго университета. По защитѣ диссертациі магистерской («Die Mandatsbürgschaft nach römischem und gemeinem Recht», Галле, 1891) и докторской («Договоръ товарищества по римскому гражданскому праву», К., 1893), сдѣлался ординарнымъ профессоромъ по кафедрѣ римскаго права въ Кіевѣ. Въ 1896 г. перешелъ на ту же кафедру въ Москву. Воспитанный въ строгой вѣм. школѣ, С. написалъ большой, широко задуманный трудъ «Die Philosophie im Privatrecht» (1-й т. 1900). Тяжелыя условія русской академической жизни послѣднихъ лѣтъ заставили С. порвать связь съ русскими университетами и русской наукой: лѣтомъ 1906 г. онъ получилъ приглашеніе въ Берлинъ, гдѣ читаетъ лекціи по римскому праву.

В. Н.

Соколовъ (Александръ Александровичъ, род. въ 1873 г.)—писатель, воспитанный казанской духовной академіи. Главные его труды: «Культъ, какъ необходимая принадлежность религіи» (Казань, 1900; магист. диссертация); «Невозможность религіи безъ представленія о личномъ Богѣ» (Астрахань, 1902); «Культъ, какъ предметъ православной

апологи и апологетики» (Рязань, 1903); «Отношение церковной власти къ свободѣ совѣсти и слова въ XIX стол.» (Астрахань, 1906); «Исповѣдь священника. Изъ путевыхъ замѣтокъ» (Астрахань, 1903).

Соколовъ (Василій Александровичъ)— писатель; состоялъ профессоромъ московской духовной академіи по кафедрѣ исторіи и разбора западныхъ исповѣданій. Главные его новѣйшіе труды: «Знаменательный фактъ въ исторіи междудерковныхъ отношеній» (1900); «Голосъ изъ Америки» (1902); «Поѣздка въ Римъ на пасху юбилейнаго года» (Сергіевъ-Посадъ, 1902); «Современное папство и социальный вопросъ» (Сергіевъ-Посадъ, 1904); «Можно-ли и должно-ли намъ молиться въ церкви за усопшихъ инославныхъ?» (ibidem, 1906); «Предстоящій всероссійскій церковный соборъ, его составъ и задачи» (ib., 1906).

Соколовъ (Иванъ Ивановичъ)— писатель, профессоръ спб. дух. акад. по кафедрѣ исторіи греко-вост. церкви отъ раздѣленія церквей, вмѣстѣ съ исторіей церкви грузинской. Главные его новѣйшіе труды: «Очерки исторіи православной греко-восточной церкви въ XIX в.» (СПб., 1901); «Церковно-религіозная и общественно-бытовая жизнь на православномъ греческомъ Востокѣ въ XIX в.» (СПб., 1902); «О византизмѣ въ церковно-историческомъ отношеніи» (СПб., 1903); «Константинопольская церковь въ XIX в.» (т. I, СПб., 1904; докторская диссертация).

Соколовъ (Леонидъ Александровичъ)— писатель, воспитанникъ московской духовной академіи. Главные его труды: «Юношескіе годы св. Иоанна Златоуста и приготовленіе его къ пастырскому служенію» (Сергіевъ-Посадъ, 1895); «Психологическій элементъ въ аскетическихъ твореніяхъ и его значеніе для пастырской церкви» (Вологда, 1898); «О признакахъ истинной Христ. церкви» (ibid., 1899); «Психологія грѣха и добродѣтели по ученію св. подвижниковъ въ древней церкви» (ib., 1905).

Соколовъ (Матвій Ивановичъ)— славы: ум. въ 1906 г.

Соколовъ (Михаилъ Андреевичъ, род. въ 1859 г.)— писатель, воспитанникъ московской духовной академіи. Главные его труды: «По внушенію Библии. Сборникъ библейскихъ стихотвореній» (Тула, 1890); «Опытъ аналитико-историческаго курса теоріи словесности, съ присоединеніемъ образцовъ» (вып. 1, изд. 3, Тула, 1904; вып. 2, изд. 2, ib., 1904); «Поэтизмъ предъ судомъ здраваго разума» (Тула, 1896); «Божій гнѣвъ» (эпико-лирическая поэма; Тула, 1906); «Моимъ друзьямъ на память. Сборникъ стихотвореній» (ib., 1905).

Соколовъ (Навананлъ Петровичъ)— профессоръ казанской духовной академіи; ум. въ 1881 г.

Соколовъ (Николай Александровичъ)— композиторъ, преподаватель придворной капеллы и петербургской консерваторіи. Род. въ 1859 г. Главные его сочиненія: балетъ «Дікіе лебеди», музыка къ «Зимней сказкѣ» Шекспира, алегія, 2 серенады для орк., фортеп. пьесы, хоры, романсы.

Соколовъ (Николай Алексѣевичъ,

1856—1907)— геологъ; по окончаніи курса (1879) на физико-математическомъ факультетѣ былъ назначенъ (1881) консерваторомъ музея геологическаго кабинета, въ 1884 г. удостоенъ степени магистра минералогіи и геогнозіи, а въ 1893 г.—доктора минералогіи. Въ началѣ 1880-хъ гг. участвовалъ вмѣстѣ съ Н. В. Кудрявцевымъ въ геологическихъ изслѣдованіяхъ Орловской губ., производимыхъ подъ руководствомъ проф. А. А. Иностранцева. Въ 1885 г. С. перешелъ на службу въ геологическій комитетъ, гдѣ состоялъ старшимъ геологомъ до самой смерти. Труды С.: «Дюны, ихъ образованіе, развитіе и внутреннее строеніе» (магистерская дисс.); «Нижнетретичныя отложенія южной Россіи» (доктор. дисс.) и рядъ предварительныхъ отчетовъ о геологическихъ изслѣдованіяхъ, произведенныхъ въ южной Россіи, преимущественно въ губ. Екатеринославской и Херсонской и въ сѣв. уѣздахъ Таврической. Имъ же составленъ 48 листъ Общей геологической карты Европейской Россіи (Мелитополь—Брянскъ).

Соколовъ (Николай Андреевичъ)— хирургъ, род. въ 1855 г.; въ 1878 г. окончилъ курсъ на медицинскомъ факультетѣ московскаго ун-ва, гдѣ въ 1881—84 гг. состоялъ помощникомъ прозектора при кафедрѣ анатоміи. Съ 1890 по 1894 г. былъ старшимъ ассистентомъ при хирургической клиникѣ института вел. кн. Елены Павловны въ СПб. Затѣмъ работалъ въ московскихъ городскихъ больницахъ и въ 1898 г. получилъ приватъ-доцентуру при московскомъ ун-в., а въ 1900 г. былъ назначенъ профессоромъ по кафедрѣ хирургической патологіи въ харьковскомъ ун-в., а съ 1902 г. по кафедрѣ хирургической госпитальной клиники. Напеч.: «Матеріалы къ патологической гипереміи селезенки» (дисс., СПб.); «Древовидныя разрошенія синовиальной оболочки суставовъ» («Хирургическій Вѣстникъ», 1893, №№ 2—4; тоже въ сборникѣ лекцій Volkshapp'a на нѣмецкомъ языкѣ, 1893, № 81); «О заболѣваніи лучистымъ грибомъ въ Россіи» («Врачъ», 1893, №№ 14—16); «Оперативное образованіе соустья между мочеточникомъ и мочевымъ пузыремъ» («Медицинское Обозрѣніе», 1899, № 3) и др.

Соколовъ (Николай Васильевичъ)— химикъ, род. въ 1841 г., окончилъ курсъ медико-хирургической академіи. Степень доктора медицины получилъ въ 1868 г. Въ 1870 г. избранъ конференціею академіи адъюнктомъ-профессоромъ по кафедрѣ химіи, а въ 1884 г. ординарнымъ профессоромъ по той же кафедрѣ. По выслугѣ 25 лѣтъ, въ 1892 г. вышелъ въ отставку, оставаясь на службѣ академіи въ качествѣ приватъ-доцента. Въ 1895 г. утвержденъ въ званіи заслуженнаго профессора и въ томъ же году избранъ завѣдующимъ лабораторіей Императ. русск. техническаго общества. Печатные труды С. по специальнымъ вопросамъ органической химіи, газометріи, изслѣдованію отечественныхъ водъ, рудъ, каменныхъ углей и по калориметріи помѣщены въ «Журналѣ Русск. Физико-Химич. О-ва», «Вюлетеняхъ Академіи Наукъ» и «Запискахъ Имп. Русск. Технич. Общества».

Соколовъ (Павелъ Петровичъ)—писатель, профессоръ психологій въ московской духовной академіи. Въ 1906 г. получилъ степень магистра богословія за диссертацию «Вѣра. Психологическій этюдъ» (М., 1902). Ему же принадлежитъ «Проблема вѣры съ точки зрѣнія психологій и теоріи познанія» (Сергіевъ-Посадъ, 1906).

Соколовъ (Петръ Андреевичъ, род. въ 1876 г.)—писатель, воспитанникъ московской духовной академіи. Главные его труды: «Чтенія по педагогической психологій» (Екатеринополь, 1904; 2-е изд., ib., 1907); «Война съ религіозно-нравственной точки зрѣнія» (ib., 1906); «Въ поискахъ правды жизни» (ibid., 1906); «Религіозно-философское жизнепониманіе А. П. Чехова» (ib., 1905).

Соколы карликовъ (Nigeraces)—родъ самыхъ мелкихъ соколовъ (размѣрами не превосходящихъ нашихъ жаворонковъ), живущихъ въ числѣ около шести видовъ—въ Индіи и на островахъ Малайскаго архипелага. Кромѣ своего роста отличаются также очень глубокими выемками по сторонамъ боковыхъ зубцевъ надклювья. Образъ жизни мало изученъ. Больше извѣстный видъ, мути или алапъ (у яванцевъ, *N. coerulescens*), живущій во всей Южной Азій, мѣстами дрессированъ для соколиной охоты на мелкую дичь.

Соколы-Туны (Франтишекъ Sokol-Tůna)—чешскій писатель. Род. въ 1862 г. Главные его труды (романы, пьесы и рассказы въ стихахъ): «Hlad» (1895), «Obětovaná» (1895), «Sudiči» (1898), «Na hmech štěstí» (1898), «Soucití» (1901), «Na šachtě» (3 части, 1901—1903), «Pasekáři» (1904). Многие изъ нихъ рисуютъ бытъ моравскихъ владѣвъ.

Соколовскій (Василій Петровичъ, род. въ 1878 г.)—писатель, священникъ, воспитанникъ казанской духовной академіи. Главные его труды: «Евангельскій идеалъ христіанскаго пастыря» (Казань, 1905; магист. диссерт.).

Сокольскія организаціи у славянъ возникли впервые въ Чехіи, по примѣру нѣмецкихъ гимнастическихъ обществъ. Онѣ имѣютъ цѣлью созданіе здороваго физически и морально поколѣнія, воспитаннаго на національныхъ и демократическихъ началахъ, и объединеніе народа. Д-ръ Мирославъ Тыршъ (Tyrš) и Индрихъ Фигнеръ (Fügner) въ 1862 г. основали «Пражскій Соколъ», при чемъ первая форма для соколовъ была сдѣлана по образцу гарибальдической; конечной цѣлью первой С. орган. являлось, повидимому, образованіе народной милиціи. Въ томъ же году въ Чехіи и Моравіи возникло 8 такихъ же организацій. Не смотря на правительственныя преслѣдованія, въ 1871 г. С. орг. считалось 130; тогда же началось изданіе спеціального журнала «Sokol». Въ 70-хъ гг. замѣчается паденіе С. орг., занявшихся политическими спорами (въ 1875 г. ихъ было только 75); журналъ ихъ прекратился. Съ 80-хъ гг. начинается вновь развитіе С. организацій; устроенъ былъ первый С. съездъ (1882), открыты гимнастическіе курсы (1887) для приговоренія С. инструкторовъ во всей Чехіи, такъ какъ, по выраженію Тырша, С. орг. должны стремиться къ тому, чтобы «все чехи стали соколами». Затѣмъ С.

орг. появились у чеховъ въ Америкѣ. Въ Прагѣ было легализовано первое «Чешское С. общество» («Česká Obec Sokolská», 1889 г.), объединившее отдѣльные кружки, а также «Моравско-Силезское С. общество» (1892). Отдѣльные С. кружки (jednoty) соединялись въ «окружные» (župy), съ мѣстными центрами (sidla), а послѣдніе—въ «Союзъ чешско-славянскаго сокольства» («Svaz českoslovanského sokolstva», 1896 г.). По образцу чешскихъ С. орг. создавались они и у другихъ славянъ: у поляковъ Австріи (Львовъ, 1892 г.) и Германіи («Велико-польская» С. орг. въ Познань, 1893 г.), у хорватовъ (Загребъ, 1904 г.; хорватскій «Savez» объединяетъ Хорватію, Славонію, Далмацію, Боснію-Герцеговину, Истрію), у словенцевъ (Люблина, 1905 г.; объединяетъ Крайну, Штирию и Приморье), у сербовъ («Душан Силия» въ Вѣлградѣ), у болгаръ («Юнакъ» въ Софіи), у русскихъ Галиціи и Буковины (Львовъ, 1893). Въ Россіи С. орг. возникли недавно: гимн. общ-ва «Югъ» въ Кіевѣ (1900), «Сѣверъ» въ Петербургѣ (1900), гимн. общ-во въ Тифлисѣ (1901), «Чешскій гимн. кружокъ» въ Москвѣ (1904; раньше «Русское гимн. общ-во», съ 1893 г.) и др. Съ цѣлью объединенія С. орг., сначала только чешскихъ, а затѣмъ и всѣхъ славянскихъ, въ Прагѣ устраиваются «всесокольскіе» съезды («Slety všesokolské»). Число участниковъ ихъ лучше всего свидѣтельствуетъ о ростѣ С. орг.:

Слетъ.	Годъ.	Въ формѣ.	Безъ формы.	Отъ кружковъ.
I.	1882 . . .	1600	700	76
II.	1891 . . .	5600	2500	206
III.	1895 . . .	7366	4271	311
IV.	1901 . . .	12000	6500*	550

Подобные «Слѣты» устраивались до сихъ поръ еще поляками (1892, 1896, 1903 гг.), словенцами (1888, 1904 г.) и хорватами (1906).

По статистикѣ 1905 г., чешскихъ С. орг. считалось 885 (516 въ Чехіи, 171 въ Моравіи, 15 въ Силезіи, 10 въ Вѣнѣ, по 1 въ Штиріи, Венгріи, Франціи и Англии, 8 въ Германіи; въ Америкѣ 73 чешскихъ и 88 словацкихъ), польскихъ 240 (142 въ Галиціи, 70 въ Германіи, по 1 въ Силезіи и Буковинѣ), 26 въ Америкѣ, 77 югославянскихъ и 134 русскихъ (Галиція и Россія), всего 1336 славянскихъ С. организ. Идеа «сокольства» въ основѣ своей—національная: вступленіе въ С. орг. не обусловлено принадлежностью къ какой бы то ни было политич. партіи или вѣроисповѣданію, и на собраніяхъ соколовъ не принято говорить о подобныхъ вопросахъ. Этими достигается крѣпость С. орг., подчиненныхъ «старостѣ» или «головѣ»; остальные члены ничѣмъ не отличаются другъ отъ друга и во время упражненій распределяются только по росту, осуществляя принципъ равенства и называя другъ друга «братомъ» (обычныхъ обращеній «ра!» или «господинъ» въ С. орг. не существуетъ). Послѣдовательно проводится принципъ самостоятельности, саморазвитія, самопомощи соколовъ, которые не должны пользоваться посторонними поддержками (член-

*) Противъ того 800 «соколицъ».

ские взносы отъ 15 коп.). Средствами для осуществления идеи «сокольства» служатъ: гимнастическія упражненія (svičení) и игры (hry), главн. обр. на открытомъ воздухѣ, чаще всего подъ аккомпаниментъ оркестра; прогулки за городъ (vůlely), съ музыкой и пѣніемъ специальныхъ С. «гимновъ»; введеніе С. гимнастики въ учебныя заведенія, преподавателями которыхъ приглашаются члены С. орг.; устройство концертовъ, публичныхъ лекцій, засѣданій, спектаклей и всякаго рода торжествъ (slavnosti) «неполитического характера»; учрежденіе библиотекъ, читаленъ и школъ, главнымъ обр. въ тѣхъ мѣстностяхъ, гдѣ славянскому элементу угрожаетъ поглощеніе чуждымъ элементомъ; постановка памятниковъ виднымъ національнымъ дѣятелямъ; устройство сельскихъ пожарныхъ дружинъ, снабженіе ихъ инструментами, посылка особыхъ инструкторовъ и т. д. Подробная статистика, исторія и теорія С. орг., литература вопроса, списокъ членовъ, біографіи выдающихся дѣятелей «сокольства» и т. д. помѣщаются въ выходящемъ съ 1883 г. календарѣ «Sborník sokolský» (изд. А. Прагера въ Колинѣ), въ журналахъ «Věstník sokolský» (въ Прагѣ, съ 1898 г., ред. R. Bílek), «Вогес» въ Колинѣ (съ 1894 г.), «Sokol americký» (въ Чикаго, въ 1880—88 гг.) и «Věstník»-ахъ разныхъ С. жупъ.

А. Яшимирскій.
Соларовое масло—см. Соларовое масло.

***Солдатенковъ** (Кузьма Терентьевичъ)—московскій книгоиздатель; ум. въ 1901 г.

Соленондъ—см. Гальванизмъ (VIII, 15) и Электродинамика (XI, 485).

Солдана зеленъ—см. Викторія зеленъ, Зеленая краска (XII, 390 и 391) и Краски органич. искусств. (XVI, 526).

***Солдериинскій** (Сергій Александровичъ)—духовный писатель, протоіерей; преподавалъ пастырское богословіе и педагогику въ спб. духовной академіи. Его новѣйшіе труды: «О происхожденіи воспитательнаго дѣла и объ основныхъ опорахъ его существованія въ человѣческой исторіи» (М., 1899); «Проповѣди на нѣкоторые праздничные и воскресные дни» (СПб., 1903).

Солнечная желтъ—см. Краски органич. искусств. (XVI, 532).

Солнечный камень—разновидность адуляра, съ большимъ количествомъ включеній желѣзнаго блеска. Извѣстный изъ Kongsantop (Tvedestrand) въ Норвегіи «солнечный камень» представляетъ собой олигоклазъ со включениями чешуекъ желѣзнаго блеска.

Солноокъ-Добона—комитатъ въ Трансильваніи; 4761 кв. км., 237134 жит. (1900 г.); гористъ; много соляныхъ источниковъ; гл. рѣка—Самошь; оз. Ходасъ, въ 230 кв. км., богатое рыбой; климатъ здоровый; лѣса состоятъ изъ бука, дуба и ели; горныя пастбища; производятся майск., пшеница, рожь, овесъ, ячмень, виноградъ; развито скотоводство (лошади); лѣса богаты дичью; въ горахъ много соли и желѣза, есть золото и серебро. Главныя занятія населенія—скотоводство, земледѣіе и горные промыслы; промышленность развита только кустарная. Главн.

города: Дешъ (Des) и Самошь-Уйваръ (Szamos-Ujvar).

***Соловьевъ** (Владиміръ Сергѣевичъ)—знаменитый писатель. Со времени его смерти накопился богатый матеріалъ для знакомства съ его жизнью и ученіемъ. «Собраніе сочиненій» его, въ 8-ми томахъ, вышло въ свѣтъ въ 1901—1903 гг. Въ его составъ не вошли стихотворенія, французскія произведенія и нѣкоторыя рѣчи (напр. о Бѣлинскомъ), текстъ которыхъ не былъ разысканъ въ бумагахъ покойнаго. Значительную помощь при изданіи «Собранія сочиненій» оказалъ «Библиографическій списокъ сочиненій и переводовъ В. С. Соловьева» (СПб., 1900). Нѣкоторые недочеты изданія были отмѣчены въ замѣткѣ «Журн. М. Н. Пр.» (июнь 1905). Біографическихъ свѣдѣній о С. много въ книгѣ В. Л. Велічко: «Владиміръ Соловьевъ, жизнь и творенія» (СПб., 1902; есть второе изданіе). Въ 56-ой книжкѣ «Вопросовъ философіи» (1901) помѣщенъ рядъ статей А. Введенскаго, А. Петровскаго, Л. Лопатина, кн. С. Трубецкаго, П. Новгородцева, Г. Рачинскаго и Ф. Геца, посвященныхъ выясненію различныхъ сторонъ философіи С. Наиболее полное изложеніе взглядовъ С. принадлежитъ А. Никольскому: «Русскій Оригенъ XIX в. Вл. С. Соловьевъ»—рядъ статей, помѣщенныхъ въ «Вѣрь и Разумъ» за 1902-ой годъ. Религиозно-философскимъ воззрѣніямъ С. посвящены статьи И. Сперанскаго въ журналѣ «Вѣра и Разумъ» за 1901 годъ; о томъ же трактуетъ профессоръ В. Г. Рождественскій въ рѣчи: «О значеніи философско-литературной дѣятельности В. С. Соловьева для христіанскаго богословія» (СПб., 1901). Воззрѣніямъ Соловьева на папство посвящена статья П. М.—ва, помѣщенная въ «Странникъ» за 1905 годъ; авторъ пользовался французскимъ сочиненіемъ С., а также его «Исторіей и будущностью теократіи», впервые напечатанной въ Россіи въ 4-мъ томѣ полнаго собранія сочиненій. Поэзія С. разобрана въ статьяхъ С. М. Лукьянова и Чулкова; первая помѣщена въ «Вѣстникѣ Европы» за 1901 г., вторая—въ журналѣ «Вопросы жизни» за 1905 г. Въ журналѣ «Вопросы жизни» помѣщено немало статей (напр. проф. С. Булгакова) о личности и ученіи С. Общія характеристики покойнаго: рѣчь А. О. Кони—«Памяти Владиміра Сергѣевича Соловьева» (СПб., 1903); рѣчь И. Бакста, «Памяти В. С. Соловьева», произнесенная въ общемъ собраніи общества распространенія просвѣщенія между евреями въ Россіи 12 ноябр. 1900 г.; статья кн. Евгенія Трубецкаго: «Владиміръ Сергѣевичъ Соловьевъ» (въ «Московскомъ Еженедѣльникѣ», № 5, 1906); ст. Адр. Круковского: «Владиміръ Соловьевъ какъ мыслитель и человѣкъ» (Вильна, 1905). О мистицизмѣ Соловьева трактуетъ статья Э. Л. Радлова, помѣщенная въ «Вѣстникѣ Европы» за 1905 годъ. Объ эстетикѣ С. см. статью Э. Л. Радлова въ «Вѣстникѣ Европы» (1907, № 1). Нѣсколько теплыхъ страницъ посвящаетъ Соловьеву К. О. Головинъ во второмъ изданіи «Исторіи русскаго романа». Законченнаго образа философа и его системы теперь еще нельзя возсоздать; нѣкоторыя стороны его дѣятельности еще недостаточно освѣщены. Мало выясне-

ны, например, его отношеніе къ католичеству и вопросъ объ источникахъ философіи С. Нужно ждуть опубликованія писемъ С., а также въ которыхъ не изданныхъ его произведеній. Въ мартовской книжкѣ журнала «Былое» помѣщена статья «Событіе 1-го марта и Вл. С. Соловьевъ»; въ ней приведено содержаніе рѣчи, произнесенной С. 13-го марта 1881 г., но текста самой рѣчи до сихъ поръ еще нѣтъ. *Э. Р.*

Соловьевъ (Всеволодъ Сергѣевичъ)—романистъ; ум. въ 1903 г.

Соловьевъ (Евгеній Андреевичъ)—талантливый писатель. Род. въ 1863 г.; учился на историко-филологическомъ факультетѣ слоб. университета. Недолго былъ учителемъ гимназіи. Подъ псевдонимомъ *Скриба* выдвинулся бойкими критическими фельетонами въ «Рус. Жизни» и «Новостяхъ». Принималъ дѣятельное участіе въ «Биографической Библиотекѣ» Павленкова, для которой написалъ рядъ биографій; изъ нихъ обратили на себя особенное вниманіе посвященныя Писареву, Толстому и Герцену (подъ псевд. *Смирновъ*). Павленковымъ же изданъ интересный сборникъ разсказовъ и очерковъ С. изъ жизни идейной молодежи: «Въ раздумьи» (СПб., 1893). Въ 1898 г. изд. компилятивную книгу «Вѣликий въ его письмахъ и сочиненіяхъ» (СПб.). Съ основаніемъ въ концѣ 1890-хъ гг. марксистской «Жизни» (Доп. I, 753) С., подъ псевдон. *Андреевичъ*, становится присяжнымъ критикомъ журнала, гдѣ были напечатаны широко-задуманныя, но подъ конецъ скопманныя его статьи «Семидесятые годы» и статья о Чеховѣ и Горькомъ. Часть этихъ статей вошла въ составъ «Книги о Чеховѣ и Горькомъ» (СПб., 1901) и «Очерковъ изъ исторіи русской литературы XIX вѣка» (СПб., 1903). Вдумчивый и работоспособный, С. былъ крайне безпорядоченъ въ личной жизни. Страдая извѣстной русской «слабостью», онъ часто откладывалъ работу до послѣдняго момента и тутъ уже не стѣснялся цитировать книги, которыхъ вовсе не читалъ, на память дѣлать цитаты изъ книгъ, читанныхъ очень давно, и даже приводить огромныя выдержки изъ разныхъ книгъ безъ указанія источника. Смущенный разоблаченіями этого недостатка, С. на некоторое время исчезаетъ изъ столичной печати, но вскорѣ подъ новымъ псевдонимомъ *Мирскій* появляется въ «Журналѣ для Всѣхъ». Въ 1905 г. изданная «Знаніемъ» книга его (подъ псевд. *Андреевичъ*): «Опытъ философіи русской литературы» имѣла большой успѣхъ и въ публикѣ, и въ критикѣ. Въ томъ же году вышла переработанная его монографія о Толстомъ. Въ августѣ 1905 г. онъ скоропостижно умеръ. Смерть его вызвала всеобщее сожалѣніе. Опасно было бы полагаться только на его историко-литературныя и критическія работы, полныя неточностей и ошибокъ; но онъ съ большою пользою могутъ служить для *историчнаго* ознакомленія съ предметомъ. Языкъ и литературная манера С. крайне неровны. Можно было бы назвать его писателемъ блестящимъ, если бы не размахистость, иногда переходящая въ вульгарность. По общему складу своего историко-литературнаго метода С. — исключительно критикъ-публицистъ. Анализомъ чисто-литературныхъ

свойствъ таланта отдельныхъ писателей онъ вовсе не занимается. Публицистическая окраска особенно окрѣпла въ его писаніяхъ въ концѣ 90-хъ гг., когда марксизмъ далъ ему опредѣленную нить. Въ «Очеркахъ» онъ не сомнѣвается въ томъ, что «всякая идея, *всякій новый художественный образъ*, какъ стрѣлки на часахъ, отмѣчаютъ лишь переворотъ и перераспределеніе силъ внутри общественнаго организма; безъ переворота въ обществѣ не бываетъ и переворота въ литературѣ». Весь ходъ русской литературы XIX вѣка представляется С. какъ проявленіе борьбы классовъ и сословій и сводится къ смѣнѣ «дворянскаго» прекраснотворія озлобленіемъ «разночинца» и предчувствіемъ грядущей побѣды у представителей лозунговъ пролетариата. Въ это прокрустово ложе марксистской схемы С. вгоняетъ все разнообразіе отдельныхъ писательскихъ темпераментовъ и художественныхъ силъ. Позже, въ «Опытѣ философіи русской литературы», С. опредѣляетъ «господствующую идею нашей литературы какъ аболіціонистскую, освободительную». Для него «литература—борьба за освобожденіе личности и личнаго начала прежде всего». Такимъ образомъ «борьба классовъ» какъ будто забыта; вопліи правильно признается «подвижничество за народъ» всей русской интеллигенціи, безъ различія «классовъ». По прежнему, однако, проводится мысль, что «личность писателя, во всей простотѣ и капризности ея обстановки и проявленій, все рѣшительнѣе должна уйти изъ области исторіи литературы... Величайшей ошибкой было бы признавать, что мыслитъ отдельный человекъ: мыслитъ общественныя группы, общественные классы. Съ отдельными именами связаны только наиболѣе удачныя формулы. Исторія литературы должна освободиться отъ «культу полубоговъ и героевъ, царей и царьковъ литературнаго міра». *С. Венеровъ.*

Соловьевъ (Іоаннъ Ильичъ)—духовный писатель, протоіерей. Главные его новѣйшіе труды: «Посланіе свят. синода о графѣ Львѣ Толстомъ» (М., 1901); «Завѣтная дума служителя церкви въ виду предстоящей реформы средней школы» (М., 1902); «Царское самодержавіе по ученію св. Библии и родной исторіи» (М., 1904).

Соловьевъ (Михаилъ Петровичъ)—административный дѣятель; ум. въ 1901 г.

Соловьевъ (Николай Ивановичъ)—писатель; былъ военнымъ священникомъ; въ 1881 г. сложилъ съ себя духовный санъ. Главныя его труды: «Среди приходскаго духовенства. Разказы» (Вязники, 1899; 2 изд., СПб., 1902, подъ заглавіемъ: «Православное духовенство»).

Соловьевъ (Николай Теофемптовичъ)—русскій композиторъ. Состоитъ помощникомъ управляющаго придворной капеллы.

Соловьевъ (Петръ Алексѣевичъ)—писатель, протоіерей; ум. въ 1898 г.

Сологубъ (Федоръ)—см. Тетерниковъ.

Соломаткинъ (Леонидъ Ивановичъ)—живописецъ-жанристъ. Время его рожденія неизвѣстно; умеръ человекомъ средних лѣтъ въ 1883 г. Посѣщалъ классы имп. академіи

худ. и получилъ въ 1862 г. малую серебряную медаль за картины «Именины дьячка» и «Городовыхъ-христовъ». Добродушный юморъ содержанія второй картины (она наход. у Д. В. Стасова) и типичность выведенныхъ въ ней на сцену лицъ обратили на С. общее вниманіе; въ немъ надѣялись увидѣть второго Перова. Эта надежда не оправдалась; недостатокъ образованія и среда, въ которой онъ аращался, погубили его дарованіе. Послѣ «Городовыхъ-христовъ», нѣсколько разъ имъ повторенныхъ, онъ не написалъ ничего, что могло бы сравниться съ этой картиной.

Соломенные издѣлья— см. Солома и Корзинное производство.

Соломина (Василій Андреевичъ)— химикъ, род. въ 1862 г.; по окончаніи курса на естественномъ отдѣленіи физико-матем. факультета слб. унив., поступилъ ассистентомъ при кафедрѣ аналитической химіи въ москов. технич. училище. По защитѣ въ 1898 г. магист. диссертации «Къ вопросу о замѣщеніи въ первичныхъ аммиахъ амидогруппы галондомъ и о раздѣленіи другъ отъ друга первичныхъ, вторичныхъ и третичныхъ аминовъ», назначенъ въ 1899 г. экстраординар. профессоромъ въ варшавскій политехническій институтъ. Работалъ преимущественно надъ аммиахъ.

Солоначковая растительность.

Всюду, гдѣ почва богата солью, появляется весьма своеобразная растительность, состоящая изъ представителей небольшого числа семействъ (Сенеподиасеае, Аizoасеае, Plumбаginасеае, Portulacасеае, Tamaricасеае, Franguliacасеае, Rhizophoracасеае и Zygophyllacасеае) и именуемая С. или галофитной растительностью. Растенія эти обладаютъ своеобразнымъ анатомическимъ строеніемъ, весьма напоминающимъ строеніе сухолюбивъ (ксерофитовъ). С. растенія оказываются весьма мало чувствительными къ климатическимъ воздѣйствіямъ; на высокихъ горахъ, въ разныхъ климатахъ и въ разныхъ странахъ растенія эти сохраняютъ все одинъ и тотъ же своеобразный обликъ. При этомъ нѣкоторыя С. растенія, какъ напримѣръ *Salsola Kali*, имѣютъ весьма обширную область распространенія. Хотя къ типичной С. растительности примѣшиваются обыкновенно представители ряда другихъ семействъ, тѣмъ не менѣе солоначки отличаются бѣдностью флоры и рѣдкимъ растительнымъ покровомъ. Этимъ послѣднимъ свойствомъ объясняется между прочимъ обиліе однолѣтнихъ травъ среди С. растительности, такъ какъ, благодаря рѣдкости растительнаго покрова, они не заглушаются многолѣтниками. Что касается морфологическихъ и анатомическихъ свойствъ С. растительности, то здѣсь прежде всего надо указать суккулентность: листья (а у нѣкоторыхъ растений стебли) толсты, мясисты и полупрозрачны. Это свойство находится въ прямой зависимости отъ присутствія соли въ почвѣ, такъ какъ опытами установлено, что извѣстныя С. растенія на обыкновенной (не солоначковой) почвѣ развиваютъ болѣе тонкіе листья; напротивъ, при поливкѣ растворами соли становятся болѣе толстыми листья не солоначковыхъ растений. Нерѣдко развивается

здѣсь настоящая водоносная ткань, какъ у ксерофитовъ, часто встрѣчаются точно также слизевыя клѣтки. Изъ остальныхъ признаковъ С. растеній надо упомянуть, что ростъ ихъ присутствіемъ соли задерживается, листья остаются маленькими и часто оказываются поднятыми вертикально. Все это признаки общіе и ксерофитамъ, и только слабое одревѣніе является отличіемъ отъ сильно дровяющей ксерофитной растительности. С. растенія встрѣчаются на разныхъ почвахъ: одни изъ нихъ гидрофильны, другія — ксерофильны. Къ первымъ относятся: мангровыя болота и другія растительныя сообщества, пріуроченныя къ болотисто-солоначковой почвѣ. Ксерофильныя сообщества С. растеній могутъ селиться на скалахъ и камняхъ (литофильная С. растительность), на пескѣ (псаммофильная С. раст.) или на глинѣ (пелофильная С. раст.). Существуютъ сообщества С. растеній, состоящія только изъ травъ; далѣе, такія, въ которыхъ встрѣчаются кустарники и деревья, и наконецъ настоящіе лѣса. Вармингъ устанавливаетъ слѣдующіе классы сообществъ С. растительности: 1) тропическая болотная растительность морскихъ побережій. Сюда относятся прежде всего мангровыя болота, встрѣчающіяся на всѣхъ тропическихъ моряхъ; условія, благоприятствующія развитію мангровой растительности, являются плоскій берегъ, илистая почва и отсутствіе сильныхъ прибоевъ. Приливы и отливы не мѣшаютъ развитію мангровъ. Мѣстами, вдоль теченія большихъ рѣкъ мангровая растительность, вообще предпочитающая полупрѣсную воду, простирается далеко внутрь страны. Мангровая растительность, весьма бѣдная видами, состоитъ изъ кустарниковъ и невысокихъ деревьевъ. Съ моря она имѣетъ видъ темно-зеленыхъ непролазныхъ зарослей съ безчисленными количествомъ дугообразныхъ воздушныхъ корней. Сюда же относится восточно-азиатская и австралийская «формація Ниша», названная такъ Шимперомъ по имени пальмы *Nipa fruticans*. Заросли, образованныя этой пальмой, часто примыкаютъ со стороны суши къ мангровымъ зарослямъ. Развиваются онѣ и самостоятельно въ лагунахъ и болотахъ, но рѣдко поднимаются прямо изъ воды, предпочитая селиться на болѣе сухой почвѣ, содержащей меньше соли. 2) Солоначковыя болота съ травянистой растительностью. Появляются въ пустыняхъ и степяхъ, гдѣ застаивается вода. 3) Галофильныя (любящія соль) сообщества на скалахъ. Брызги морского прибоа, а также частички соленой воды, приносимой вѣтромъ, создаютъ на прибрежныхъ скалахъ условія существованія, благоприятствующія появленію С. растительности. Поэтому растительность прибрежныхъ скалъ заключаетъ въ себѣ часто С. виды, совсѣмъ не встрѣчающіеся въ другихъ мѣстопребываніяхъ данной мѣстности. 4) Травянистая и кустарниковая растительность на содержащемъ соль пескѣ и щебнѣ. Этотъ классъ сообществъ является принадлежностью песчаныхъ побережій въ непосредственномъ соедѣствіи съ моремъ. 5) Тропическіе прибрежные лѣса на песчаной почвѣ. Песчанія побережья тропиче-

скихъ морей заселены часто невысокими лѣсами, составленными изъ смѣси псаммофильныхъ (любящихъ песокъ) и галофильныхъ видовъ, при чемъ послѣдние, по мѣрѣ удаленія отъ моря, постепенно исчезаютъ. Сюда относится установленная Шимперомъ восточно-азиатская «формація — *Barringtonia*» и другія сообщества. 6) Лѣса безлистныхъ солончаковыхъ растений, встрѣчающіеся на песчаныхъ солончакахъ центральной Азіи, образуютъ особый своеобразный классъ сообществъ. Лѣса эти состоятъ почти исключительно изъ саксаула (*Haloxylon Ammodendron*), принадлежащаго къ семейству маревыхъ. Спутниками саксаула являются лишь немногія растенія, какъ *Calligonum persicum* и друг. Мѣстами тамъ же попадаются кустарниковыя заросли тamarиска. 7) Травянистая и кустарниковая растительность на глинистыхъ солончакахъ. Сюда принадлежатъ лагуныя заросли кустарниковъ, встрѣчающіяся по берегамъ Средиземнаго моря, а также растительность солончаковыхъ степей съ глинистой почвой. 8) Солончаковыя степи переходятъ въ солончаковыя пустыни, являющіяся еще болѣе бесплодными, чѣмъ даже Сахара. Пустыни эти на огромныхъ протяженіяхъ совершенно лишены растительности и лишь кое-гдѣ разбросаны на нихъ рѣдкія С. растенія. 9) Луга морскихъ побережій, встрѣчающіеся по восточному берегу Сѣвернаго моря, образуются тамъ, гдѣ нѣсколько приподнимается надъ поверхностью моря раньше залитый водою илистый берегъ (см. Вармингъ, «Распределение растеній»).

Соль Мора или двойная сѣрножелезистоаміачная соль—см. Железо (XI, 849).

Сольскій (Дмитрій Мартынович).—Высочайшимъ указомъ 1 января 1902 г. возведенъ въ графское Россійской имперіи достоинство. Былъ съ 1904 по 1906 г. председателемъ Государственнаго Совѣта.

Сольскій (Стефанъ Михайловичъ)—писатель; ум. въ 1900 г. См. свящ. О. Титовъ, «С. М. С.» («Труды Кіевской Дух. Акад.», 1900, № 12); Д. И. Богдашевскій, «Ученая литературная дѣятельность проф. кіевской духовной академіи С. М. С.» (ib., 1900, № 12).

Соль Шлиссе—см. Сурьма (XXXII, 114) и Сульфосоли.

Солная Артемія (*Artemia salina*)—рачень изъ листоногихъ семейства Branchipodidae, живущій въ соленой и солоноватой водѣ. Получалъ особый интересъ послѣ опытовъ Шманкевича, который утверждалъ, что при содержаніи *A. salina*, взятой изъ морской воды, содержащей 5% солей, въ 20% растворѣ, ея задняя часть тѣла удлинялась, щетинки, сидяція на хвостовыхъ развилкахъ, отпадали, и мало-по-малу *Art. salina* такимъ образомъ уподоблялась *Art. mühlhauseni*. Разбавляя морскую воду прѣсной, Шманкевичъ получалъ изъ *Artemia* такія формы, которыя въ задней части тѣла имѣли вмѣсто 8 члениковъ—9, какъ у рачковъ родственнаго рода *Branchipus*. Аникинъ повторилъ опыты Шманкевича полярки. Онъ дѣлалъ опыты надъ видомъ, очень близкимъ къ *A. mühlhauseni*. Оказалось, что признаки этого вида

вообще чрезвычайно колеблются, и колебанія эти превышаютъ предѣлы измѣнчивости въ опытахъ Шманкевича. Попадаются особи даже съ болѣе длинной задней частью тѣла, чѣмъ у *A. mühlhauseni*, колеблется число щетинокъ, а равно попадаютъ особи съ 9-ми члениковой задней частью тѣла, какъ у *Branchipus*. И всѣ эти колебанія не зависятъ отъ степени концентраціи воды. При усиленіи концентраціи раствора до 15%, дѣйствительно наступаютъ измѣненія, указанныя Шманкевичемъ, а равно и нѣкоторыя другія, напри- мѣръ, отпаденіе усиковъ, но всѣ эти измѣненія болѣзненные, чисто патологическія. Аникинъ усилилъ концентрацію раствора до 17% и ожидалъ еще большаго калѣченія рачковъ, но оказалось, что они освоились съ средой настолько, что всѣ отпавшія части отросли и они возвратили свой прежній видъ. Съ другой стороны, Вучинскій въ теченіе многихъ лѣтъ воспитывалъ *Artemia* въ морской водѣ съ слабой концентраціей солей и никогда не получалъ указанныхъ Шманкевичемъ измѣненій. Итакъ, выводы Шманкевича были построены на недоразумѣніи. В. М. Ш.

Солная промышленность—см. Соль поваренная.

Солное производствѣ—см. Соль поваренная.

Сомаль или *Сомали-лендъ* (см. Сомаль, XXX, 846)—британ. колонія въ Африкѣ; 15500 кв. км., ок. 300000 жит.; управляется консуломъ; гл. гор. Берберъ—ок. 30000 жит., Зейла (*Zeyla*)—15000 жит., Вулгаръ (*Bulhar*)—12000 жит. Ввозъ (1903—04 г.)—417075 фн. ст., вывозъ—344659 фн. ст. Въ 1897 г. по договору съ Абессиніей, къ послѣдней отошло изъ С. около 15000 кв. миль.

Соматофиты (ботан.)—организмы, у которыхъ существуетъ раздѣленіе на рабочую (соматическую) часть и на элементы воспроизведенія (асоматическая часть). Ср. Асоматофиты (I Доп., стр. 165).

Сомиты—содержаще полость (целомъ) участки, на которые разбивается мезодерма у метамерныхъ вторичнополостныхъ животныхъ (по царь на каждую метамеру). У позвоночныхъ этимъ именемъ называются только ближайшіе къ нервной трубкѣ участки, по старому первичные позвонки, ибо прочая часть мезодермы остается нерасчлененной и носитъ названіе боковыхъ пластинокъ.

Соннабулизмъ—см. Лунантизмъ (II Доп., 105).

Сомовъ (Константинъ Андреевичъ)—живописецъ и рисовальщикъ, сынъ Андрея Ивановича С. (см.). Род. въ СПб. въ 1869 г. Занимался въ имп. акад. худ. Добровольно покинувъ ее въ 1897 г., провѣлъ двѣ зимы въ Парижѣ въ самостоятельной работѣ. Съ 1899 г. живетъ въ СПб. Картины и рисунки С., иногда довольно странныя, но всегда оригинальныя по замыслу, свидѣтельствуютъ объ его чуткости къ поэзіи природы, о присущемъ ему сильномъ чувствѣ красокъ и нерѣдко объ его тонкомъ вкусѣ. Эти качества отводятъ ему одно изъ первыхъ мѣстъ среди молодыхъ русскихъ художниковъ. Кромѣ СПб. и Москвы, онъ выставилъ свои произведенія въ Германіи,

гдѣ талант его уважается въ особенности. Изъ нихъ особенно выдаются: «Дама въ голубомъ платьѣ» (въ Третьяковской галлерей, въ Москвѣ), «Радуга» (пастель, въ галл. гелл-сингфорск. Атенеума), «Сцена изъ Паковой дамы Пушкина» (акварель, въ берлинск. национ. галл.), «Августъ» (у г-жи Верендорферъ, въ Вѣнѣ), «Островъ любви» (у г. фонъ-Мекка, въ Москвѣ), «Бѣлая ночь» (у г. Галля, въ Вѣнѣ), «Былыя времена» (у г-жи Бернштейнъ, въ Берлинѣ). Кромѣ того С. исполнилъ много работъ художественно-прикладного характера, каковы рисунки для украшения книжныхъ переплетовъ, заглавныхъ листовъ и выѣтоки, театральныя программы, ex-libris и т. п. Въ послѣднее время онъ пробовалъ свои силы въ мелкой скульптурѣ и выѣшилъ группу «Влюбленные» и фигуру «Дамы, снимающей съ себя маску» (воспроизведенныя въ фарфорѣ на слб. имп. фарфоровомъ заводѣ). Ср. «Константинъ Сомовъ» (СПб., 1903; журналъ «Миръ Искусства» за 1899 г., № 20 и за 1903 г., № 1 и 2; «Zeitschrift für Bildende Kunst», 1903, № 10; «Kunst und Künstler», 1903—4, № 2; «Kunst für Alle», 1905, № 10.

Сомолицкий (Somolický) — псевд. словакаго поэта Исидора Жяка (Ziak). Стихотворенія С. собраны въ сборникѣ: «На разсвѣтѣ» (1892). См. Н. Новичъ, «Словацкіе поэты» (СПб., 1901, стр. 66, 87).

Соннино (баронъ Сидней {Sonnino}) — итальянскій политическій дѣятель. Въ 1897 г., когда партія Криспи, разбитая на парламентскихъ выборахъ, распалась, С. сталъ во главѣ ея праваго крыла, присвоившаго себѣ наименование праваго центра. Когда страню управлялъ Пеллу, въ 1899—1900 гг., С. его поддерживалъ и былъ вождемъ правительственной партіи. Послѣ образованія кабинета Занарделли (1901) и Джолитти (1903) С. былъ въ оппозиціи. При Фортисѣ (1905) онъ до нѣкоторой степени поддерживалъ кабинетъ. Въ февралѣ 1906 г. С. сформировалъ свой кабинетъ изъ праваго центра и консерваторовъ, продержавшійся всего 3 мѣсяца и уступившій мѣсто кабинету Джолитти.

Сообщества растений. Параллельно тому распредѣленію растительности, основной единицей котораго является растительная формація (см. выше), существуетъ аналогичное распредѣленіе на С. Ученіе о растительныхъ С. разработано главнымъ образомъ Вармингомъ. Вармингъ опредѣляетъ С. какъ такіе союзы, которые состоятъ изъ одинаковаго комплекса «жизненныхъ формъ» и обладаютъ одинаковымъ внѣшнимъ видомъ. Въ качествѣ примѣровъ С. Вармингъ приводитъ лугъ въ Даніи или Сѣверной Германіи со всѣми его злаками и многолѣтними травами или же буковый лѣсъ Зеландіи и Ютландіи, образованный краснымъ букомъ и всѣми сопровождающими его видами. Такимъ образомъ мы видимъ, что понятіе о С. растеній приблизительно соответствуетъ «типу сочетаній» въ ученіи о растительныхъ формаціяхъ (см.). С. растеній, которыя сходны между собою и приурочены приблизительно къ одинаковымъ жизненнымъ условіямъ, Вармингъ группируетъ въ «классы сообществъ»,

а эти послѣдніе соединяетъ въ четыре крупныя группы: 1) гидрофитная, 2) ксерофитная, 3) солончаковая или галофитная и 4) мезофитная растительность (ср. Экологическая географія растений, XL, стр. 254).

Сопротивленіе поѣзда—см. Паровозы.

Сорбетто, сорбетъ—см. Шербетъ.

Сорбитъ—см. Сталь (доп.).

Сордавалитъ (вихизитъ)—стекловатая горная порода, представляющая собой жильный авгитвитропорфиритъ. Встрѣчается въ Сердоболѣ (Sordawala) въ Финляндіи.

Соре (Эмиль Sauret)—французскій скрипачъ и композиторъ (род. въ 1852 г.). Во время своихъ концертныхъ поѣздокъ былъ и въ Россіи. Написалъ g-moll-ный скрипичный концертъ и рядъ другихъ пьесъ для своего инструмента.

Сорель (Альберъ Sorel)—франц. историкъ; ум. въ 1906 г.

Сорная растительность. Нѣкоторыя растенія являются постоянными спутниками человѣка. Они поселяются на воздѣлываемыхъ человѣкомъ поляхъ, либо вблизи человѣческихъ жилищъ, часто на сорныхъ кучахъ, откуда и название всей группы. С. растенія называютъ также «синантропными», такъ какъ они какъ бы сожительствуютъ съ человѣкомъ. Сюда относятся, напр., крапивы, дурманъ (Datura), бѣлена (Hyoscyamus niger), лопухники (Lappa) и проч. С. растительность полей заключаетъ въ себѣ другіе виды, каковы, напр., различныя мари (Chenopodium), василекъ (Centaurea cyanus), куколь (Agrostemma Githago), губоцвѣтная (Stachys, Galeopsis) и проч.

Соронинъ (Василій Ивановичъ)—русскій химикъ, орд. проф. казанскаго унив.; род. въ 1848 г. Напечаталъ въ «Журн. Рус. Физ.-Хим. Общ.»: «Отношеніе нѣкоторыхъ галоидопроизводныхъ этилена и пропилена къ HJ» (1870); «Хлор-йод-пропиленъ» (1871); «Синтезъ диаллил-метилкарбинола» (1877); «Окисленіе диаллила и гексиловаго гликоля» (1878); «Анилиды глюкозы» (1887); «О полученіи диаллила изъ β-метил-оксигуларовой кислоты, полученной изъ диаллил-метилкарбинола»; «Анилиды и толунды глюкозы» (1888); «Дѣйствіе анилина на изосахаринъ» (1888); «Измѣненія вращательной способности органическихъ соединеній» (1888); «Молекулярная вращательная способность анилида и толунда декстрозы, салицина и гелицина» (1888).

И. Гр.

Соросожигательныя пещи—см. Сожиганіе мусора.

Сорочка (грубый сортъ бязи)—см. Бязь и Хлопчатобум. ткани.

Соръ—см. Сожиганіе мусора.

Сосновницы или *Сосновина* (XXX, 921)—безузвяд. гор. Петровской гуд., Вендинскаго у. Жит. въ 1897 г.—9048. Пос. С. обращень въ безузвяд. городъ въ 1902 г.

Сосновое масло—см. Терпентинное масло.

Сосновскій (Алексій Михайловичъ, род. въ 1868 г.)—писатель, воспитанникъ московской духовной академіи. Главные его

труды: «Гениальные представители лучших сторонъ звания учительскаго и основныхъ началъ воспитанія и обученія» (Кіевъ, 1901); «Какъ надо оберегать характеръ отъ порчи въ раннемъ дѣтствѣ» (Кіевъ, 1903); «Отчего зависитъ утомляемость дѣтей въ начальной школѣ и какъ можно предупреждать ее?» (Кіевъ, 1905); «Что и какъ читать дѣтямъ?» (Новочеркасскъ, 1905); «Память и ея значеніе въ учебно-воспитательномъ отношеніи» (2 изд., Новочеркасскъ, 1906); «Очерки религіознаго сознанія» (изд. 2, ib., 1906); «Методика учебныхъ предметовъ начальной школы» (5 изд., Ростовъ-на-Дону, 1906); «С. А. Рачинскій и его педагогическія воззрѣнія» (Кіевъ, 1906); «Педагогическое призваніе и его замѣчательные представители» (2 изд., Ростовъ-на-Дону, 1906).

Сосновый стланецъ.—На границахъ своего распространенія въ арктическихъ и горныхъ странахъ сосна, подобно другимъ древеснымъ породамъ, претерпѣваетъ характерныя измѣненія: вертикальнаго ствола здѣсь не образуется, стволы ползутъ по землѣ, приликая къ склонамъ, и вѣтви лишь невысокими дугами поднимаются надъ поверхностью земли; зато они развиваются густо, нерѣдко смыкаясь въ подушкообразныя массы, хорошо выдерживающія давленіе снѣжнаго покрова. Такая форма сосенъ именуется С. стланцемъ. Давленіе большихъ массъ снѣга и гибель вѣточекъ, выдающихся надъ снѣговымъ покровомъ, защищающимъ отъ чрезмерно рѣзкихъ колебаній температуры, являются причиной образованія С. стланца. Называемый также «криволѣсьемъ», С. стланецъ весьма часто встрѣчается на вершинахъ Альпъ, гдѣ въ составъ его входятъ нѣсколько разновидностей горной сосны.

Сосноснкій (Теодоръ von Sosnosky)—нѣмецкій критикъ и беллетристъ. Род. въ 1866 г.; особенно извѣстенъ сатирико-полемическими выпадами противъ стилстическихъ нечѣпостей: «Sprachsünden» (1890), «Dichtersteckenpferde» (1890), «Ridicula» (1894) и др.

Сосола—довольно многочисленное финское племя, жившее въ XI ст. около Чудского оз. Въ русскихъ лѣтописяхъ С. упоминаются подъ 1060 г., когда вел. кн. Изяславъ заставилъ ихъ платить ему дань; вскорѣ послѣ этого С. возстали, прогнали русскихъ сборщиковъ дани, сожгли городъ Юрьевъ (Дерпт) и пограничныя селенія до самаго Пскова. Псковичи и новгородцы, соединясь для борьбы съ С., разбили ихъ, при чемъ со стороны русскихъ убито было до 1000 человекъ, со стороны же С. «безчисленное множество».

Сосочки. Простѣйшую форму волосковъ у растений представляютъ сосочкообразныя выросты кѣтокъ, не отдѣленные поперечными перегородками. Такіе волоски называются С. Волге сложно устроенные волоски имѣютъ видъ С. на первыхъ стадіяхъ своего развитія. До конца характеръ С. сохраняютъ коротенькіе вертикальные, тѣсно сдвинутые другъ около друга волоски на лепесткахъ многихъ растений (напр. «бархатки», «анютины глазки»=Viola tricolor), отъ присутствія которыхъ зависитъ бархатистость цвѣтвовъ.

Корневые волоски, являющіеся по существу С., не носятъ, однако, этого названія.

Соссье (Феликсъ - Густавъ Saussier) — франц. генералъ; ум. въ 1905 г.

Соссиоритъ—плотный или мелкозернистый продуктъ превращенія полевого штата, по составу отвѣчающій такъ наз. клиноцолиту (см.). Встрѣчается въ такъ наз. соссиоритовыхъ диабазяхъ, габбро, и т. п.

Состояніе начальное и конечное—см. Термохимія (XXXIII, 15).

Сосудистая система у растений—совокупность проводящихъ элементовъ древесины (трахеиды и сосуды).

Сосудовидныя кѣтки или трахеиды—наряду съ сосудами служатъ для проведенія воды по растенію. Каждая С. кѣтка, имѣющая видъ вытянутого въ длину узкаго замкнутого мѣшечка (длиною отъ долей миллиметра до 2 см.), представляетъ изъ себя пустую кѣлочную оболочку, лишенную всякаго живого содержимаго. Изъ одной С. кѣтки въ другую соседнюю вода фильтруется сквозь тонкія мѣста оболочки, имѣющія весьма часто видъ окаймленныхъ поръ. Отличіемъ С. кѣтокъ отъ сосудовъ является большая сложность этихъ послѣднихъ. Сосуды получаютъ какъ бы благодаря слиянію продольнаго ряда С. кѣточекъ, поперечныя перегородки между которыми продырявливаются. Соответственно этому сосуды обладаютъ и большей длиною, чѣмъ С. кѣтки. Тѣмъ не менѣе, съ физиологической точки зрѣнія большой разницы между ними нѣтъ: и сосуды являются въ концѣ концовъ замкнутыми мѣшечками, при чемъ изъ одного сосуда въ другой вода принуждена фильтроваться сквозь оболочку. Благодаря отсутствію живого содержимаго, связанному съ отсутствіемъ тургора, С. кѣтки нуждаются подобно сосудамъ въ особой механической защитѣ отъ расплющиванія. Такая защита обеспечивается утолщеніемъ оболочекъ С. кѣточекъ, при чемъ рѣдко оболочка утолщается почти сплошь, оставляя лишь окаймленные поры; но большей части утолщеніе происходитъ мѣстами по одному изъ обычныхъ типовъ (кольчатое, спиральное, стѣчатое утолщеніе). Наряду съ обыкновенными С. кѣтками въ мякоти листьевъ нѣкоторыхъ растений развиваются подобныя же кѣтки, являющіяся запасными резервуарами для воды. Особенно ясно такое назначеніе этихъ «запасныхъ трахеидъ» въ томъ случаѣ, когда онѣ лежатъ между паренхимными кѣтками внѣ связи съ сосудистой системой.

В. Арн.

Сосудыя печи—см. Топки (XXXIII, 524).

Сосуновъ (Евгеній Ѳеодоровичъ, род. въ 1870 г.)—духовный писатель, священникъ. Главные его труды: «Добрыя души, Сборники рассказовъ» (Казань, 1902); «Сѣмена и всходы. Рассказы и стихотворенія» (ibid., 1903); «Церковное чтеніе. Методическія указанія» (ibid., 1905); «Священникъ и выборы въ Госуд. Думу» (ibid., 1905); «Священникъ и школа» (ib., 1906); «Методическія указанія и конспекты уроковъ по Закону Божию» (ib., 1906).

Сотскій.—На основаніи закона 5 мая

1903 г. объ учрежденіи убадной полицейской стражи, въ тѣхъ губерніяхъ, гдѣ введена эта стража, должность С. упраздняется. Къ 1 января 1906 г. она упразднена въ 50 губерніяхъ Европейской Россіи (см. Доп. II, 434).

Соукаль (Осифъ Soukal)—чешскій писатель. Род. въ 1852 г. Изъ сборниковъ стихотвореній и разсказовъ С., часть которыхъ предназначена для юношества, болѣе известны: «Vajky» (1886), «Srojenými silami» (1887), «Z těžkých dob» (1889), «Z kroniky předků» (1892), «Páni a vládykové» (1895), «Prostonárodní pohádky» (1903).

Софроній—болгарскій хронистъ († ок. 1815 г.), иеросхимонахъ. Написалъ «Исторію въ кратцѣ о болгарскомъ народѣ славенскомъ»—самостоятельный трудъ, съ націоналистической тенденціей и цѣнными историческими фактами изъ второй половины XVIII в. Кроме того, С. написалъ службу Θεοδοσίю Тырновскому. См. В. Н. Златарски, «Исторія во кратцѣ о болг. народѣ» (Софія, 1900); «Исторія о болгарскомъ народѣ славенскомъ» (посм. трудъ П. Сырку, съ предисл. А. Яцимирского, СПб., 1907).

Социнъ (Альбертъ Socin)—семилогъ; ум. въ 1899 г.

Социалистическія партіи.

Международный социализмъ. — Германія. — Франція. — Бельгія и Нидерланды. — Австро-Венгрія. — Англія. — Італія. — Второстепенныя государства Европы. — Америка. — Австралія. — Японія. — Россія и Финляндія.

Шестой международный социалистическій конгрессъ собрался въ Амстердамѣ въ августѣ 1904 г. На немъ впервые были представлены Японія, Австралія, Канада и африканскія колоніи Англіи; былъ также индусъ, не пользовавшійся правомъ голоса, такъ какъ онъ не представлялъ какой-либо социалистической партіи, но явившійся на конгрессъ съ цѣлью возбудить протестъ противъ англійской политики въ Индіи. Такимъ образомъ на амстердамскомъ конгрессѣ впервые былъ представленъ социализмъ всѣхъ частей свѣта. Изъ Россіи на него послали своихъ представителей партія социаль-демократическая, социалистовъ-революціонеровъ и еврейскій Бундъ. Самый фактъ созыва во время русско-японской войны конгресса, девизомъ котораго было объединеніе пролетаріевъ всѣхъ странъ, былъ какъ бы протестомъ противъ войны. Въ президіумѣ, которому было поручено открыть конгрессъ, участвовали въ качествѣ президента Ванъ-Коль, представитель голландской социалистической партіи, и въ качествѣ вице-президентовъ Плехановъ, отъ русскихъ, и Сень-Катаіама, отъ японцевъ. Послѣ вступительной рѣчи президента Катаіама заявилъ, что японскій пролетаріатъ не имѣетъ ничего общаго съ японской буржуазіей и японскимъ правительствомъ, допустившимъ въ своекорыстныхъ интересахъ войну съ Россіей. Въ свою очередь Плехановъ заявилъ, что войну ведетъ не русскій народъ, а русское правительство. Главной задачей конгресса было яснѣе и подробнѣе намѣтить тактику международнаго социализма, чѣмъ это было сдѣлано на предыдущемъ парижскомъ конгрессѣ 1900 г. Борьба между ортодоксальнымъ и критическимъ или такъ

называемымъ ревизионистскимъ социаль-демократизмомъ велась во всѣхъ странахъ, гдѣ сколько-нибудь былъ силенъ социализмъ. Въ Германіи она имѣла главнымъ образомъ теоретическій характеръ (см. Социалистическія партіи, XXXI, 44, и Веряштейнъ, Доп. I, 255); во Франціи ревизионизму соответствовали министериализмъ, т. е. убѣжденіе, что социалисты могутъ содѣйствовать торжеству своего ученія, вступая въ буржуазное министерство или вообще дѣля съ буржуазіей политическую власть. Сторонники ортодоксальнаго социаль-демократизма внесли въ конгрессъ резолюцію, направленную противъ ревизионизма; они предложили заявить, что партія отклоняетъ отъ себя отвѣтственность за политическіе и экономическіе порядки, основанные на капиталистическомъ способѣ производства, и потому отказывается ассигновывать какія бы то ни было денежные средства на поддержаніе правящихъ классовъ у власти и не считаетъ возможнымъ участвовать въ правительственной власти въ рамкахъ буржуазнаго общества. Жорестъ возражалъ противъ резолюціи, доказывая, что противящіеся вступленію социалистовъ въ ряды мин-ва нѣмецкіе и французскіе социаль-демократы обрекаютъ свою партію на полное политическое безсиліе. Ему возражалъ Вебелъ, указывавшій, что въ Германіи, гдѣ социалисты не бывали у власти, сдѣлано въ интересахъ рабочаго класса отнюдь не меньше, чѣмъ во Франціи, и что совершенно неправильно, во имя защиты республики въ той ея буржуазной формѣ, въ какой она имѣется во Франціи, отказываться отъ чисто классової борьбы пролетаріата. Бельгійскій (Вандервельде) и австрійскій (Адлеръ) социаль-демократы попробовали предложить къ резолюціи поправку, исключавшую слова осужденія ревизионистамъ. За поправку поданы были 21 голосъ, противъ нея тоже 21 (при голосованіи каждая нація имѣетъ по 2 голоса); такимъ образомъ поправка не была принята. За нее голосовали англичане, австралийцы, бельгийцы, австрійцы, одна изъ двухъ французскихъ партій (жорестисты), противъ нея—нѣмцы, американцы, русскіе, японцы, одна изъ двухъ французскихъ партій (гедисты). Послѣ этого самая резолюція была принята 25 голосами противъ 5 (2 голоса англійскихъ колоній и по одному голосу Англіи, Франціи и Норвегіи), при 12 воздержавшихся. На политику социалистическихъ партій въ отдѣльныхъ странахъ рѣшеніе конгресса оказало весьма мало вліянія. Въ виду того, что во многихъ странахъ социализмъ оказывался раздѣленнымъ на двѣ или нѣсколько враждующихъ партій, была выставлена и проведена резолюція, требующая, чтобы въ каждой странѣ буржуазнымъ партіямъ противостояла единая социалистическая партія, какъ единъ самъ пролетаріатъ. Однако, только во Франціи произошло объединеніе С. партій подъ вліяніемъ этого постановленія.— Главные практическіе вопросы, стоявшіе на очереди, касались червомайскаго праздника и всеобщей стачки. Вопреки постановленіямъ первыхъ международныхъ социалистическихъ конгрессовъ, германскіе социаль-демократы уже давно праздновали не весь день

труды: «Геніальные представители лучшихъ сторонъ звания учительскаго и основныхъ началъ воспитанія и обученія» (Кіевъ, 1901); «Какъ надо оберегать характеръ отъ порчи въ раннемъ дѣтствѣ» (Кіевъ, 1903); «Отчего зависитъ утомляемость дѣтей въ начальной школѣ и какъ можно предупреждать ее?» (Кіевъ, 1905); «Что и какъ читать дѣтямъ?» (Новочеркасскъ, 1905); «Память и ея значеніе въ учебно-воспитательномъ отношеніи» (2 изд., Новочеркасскъ, 1906); «Очерки религіознаго сознанія» (изд. 2, ib., 1906); «Методика учебныхъ предметовъ начальной школы» (5 изд., Ростовъ-на-Дону, 1906); «С. А. Рачинскій и его педагогическія воззрѣнія» (Кіевъ, 1906); «Педагогическое призваніе и его замѣчательные представители» (2 изд., Ростовъ-на-Дону, 1906).

Сосновый стланецъ.—На границахъ своего распространенія въ арктическихъ и горныхъ странахъ сосна, подобно другимъ древеснымъ породамъ, претерпѣваетъ характерныя измѣненія: вертикальнаго ствола здѣсь не образуется, стволы ползутъ по землѣ, приликая къ склонамъ, и вѣтви лишь невысокими дугами поднимаются надъ поверхностью земли; зато они развиваются густо, нерѣдко смыкаясь въ подушкообразныя массы, хорошо выдерживающія давленіе снѣжнаго покрова. Такая форма сосенъ именуется С. стланцемъ. Давленіе большихъ массъ снѣга и гибель вѣточекъ, выдающихся надъ снѣговымъ покровомъ, защищающимъ отъ чрезмерно рѣзкихъ колебаній температуры, являются причиной образованія С. стланца. Называемый также «криволѣсьемъ», С. стланецъ весьма часто встрѣчается на вершинахъ Альпъ, гдѣ въ составъ его входитъ нѣсколько разновидностей горной сосны.

Сосновскій (Геодоръ von Sosnosky)—нѣмецкій критикъ и беллетристъ. Род. въ 1866 г.; особенно извѣстенъ сатирико-полемическими выпадами противъ стилистическихъ нечистотъ: «Sprachsünden» (1890), «Dichtersteckenpferde» (1890), «Ridicula» (1894) и др.

Сосоы—довольно многочисленное финское племя, жившее въ XI ст. около Чудского оз. Въ русскихъ летописяхъ С. упоминаются подъ 1060 г., когда вел. кн. Изяславъ заставилъ ихъ платить ему дань; вскорѣ послѣ этого С. возстали, прогнали русскихъ сборщиковъ дани, сожгли городъ Юрьевъ (Дерпт) и пограничныя селенія до самаго Пскова. Псковичи и новгородцы, соединясь для борьбы съ С., разбили ихъ, при чемъ со стороны русскихъ убито было до 1000 человекъ, со стороны же С. «безчисленное множество».

Сосочки. Простѣйшую форму волосковъ у растений представляютъ сосочкообразныя выросты кѣтокъ, не отдѣленные поперечными перегородками. Такіе волоски называются С. Волге сложно устроенныя волоски имѣютъ видъ С. на первыхъ стадіяхъ своего развитія. До конца характеръ С. сохраняютъ коротенькіе вертикальныя, тѣсно сидящіе другъ около друга волоски на лепесткахъ многихъ растений (напр. «бархатки», «вялтинныя глазки»=Viola tricolor), отъ присутствія которыхъ зависитъ бархатистость цвѣтовъ.

Корневые волоски, являющіеся по существу С., не носятъ, однако, этого названія.

Соссье (Феликсъ - Густавъ Saussier)—франц. генералъ; ум. въ 1905 г.

Соссюритъ—плотный или мелкозернистый продуктъ превращенія полевого штата, по составу отвѣчающій такъ наз. клиноцолиту (см.). Встрѣчается въ такъ наз. соссюритовыхъ диабазяхъ, габбро, и т. п.

Состояніе начальное и конечное—см. Термохимія (XXXIII, 15).

Сосудистая система у растений—совокупность проводящихъ элементовъ древесины (трахеиды и сосуды).

Сосудовидныя кѣтки или *трахеиды*—наряду съ сосудами служатъ для проведенія воды по растенію. Каждая С. кѣтка, имѣющая видъ вытянутого въ длину узкаго замкнутого мѣшечка (длиною отъ долей миллиметра до 2 см.), представляетъ изъ себя пустую кѣлочную оболочку, лишенную всякаго живого содержимаго. Изъ одной С. кѣтки въ другую соседнюю вода фильтруется сквозь тонкія мѣста оболочки, имѣющія весьма часто видъ окаймленныхъ поръ. Отличіемъ С. кѣтокъ отъ сосудовъ является болѣзняя сложность этихъ послѣднихъ. Сосуды получаютъ какъ бы благодаря слиянію продольнаго ряда С. кѣточекъ, поперечныя перегородки между которыми продырявливаются. Соответственно этому сосуды обладаютъ и болѣею длиною, чѣмъ С. кѣтки. Тѣмъ не менѣе, съ физиологической точки зрѣнія болѣею разницы между ними нѣтъ: и сосуды являются въ концѣ концовъ замкнутыми мѣшками, при чемъ изъ одного сосуда въ другой вода принуждена фильтроваться сквозь оболочку. Благодаря отсутствію живого содержимаго, связанному съ отсутствіемъ тургора, С. кѣтки нуждаются подобно сосудамъ въ особой механической защитѣ отъ расплющиванія. Такая защита обеспечивается утолщеніемъ оболочекъ С. кѣточекъ, при чемъ рѣдко оболочка утолщается почти сплошь, оставляя лишь окаймленныя поры; но болѣею части утолщеніе происходитъ мѣстами по одному изъ обычныхъ типовъ (кольчатое, спиральное, сѣчатое утолщеніе). Наряду съ обыкновенными С. кѣтками въ мякоти листьевъ нѣкоторыхъ растений развиваются подобныя же кѣтки, являющіяся запасными резервуарами для воды. Особенно ясно такое назначеніе этихъ «запасныхъ трахеидъ» въ томъ случаѣ, когда онѣ лежатъ между паренхимными кѣтками внѣ связи съ сосудистой системой.

В. Ари.

Сосудныя печи—см. Топки (XXXIII, 524).

Сосуновъ (Евгеній Федоровичъ, род. въ 1870 г.)—духовный писатель, священникъ. Главныя его труды: «Добрыя души. Сборникъ разсказовъ» (Казань, 1902); «Сѣмена и всходы. Разказы и стихотворенія» (ibid., 1903); «Церковное чтеніе. Методическія указанія» (ibid., 1905); «Священникъ и выборы въ Госуд. Думу» (ibid., 1905); «Священникъ и школа» (ib., 1906); «Методическія указанія и конспекты уроковъ по Закону Божию» (ib., 1906).

Сотскій.—На основаніи закона 5 мая

1903 г. объ учрежденіи уѣздной полицейской стражи, въ тѣхъ губерніяхъ, гдѣ введена эта стража, должность С. упраздняется. Къ 1 января 1906 г. она упразднена въ 50 губерніяхъ Европейской Россіи (см. Доп. II, 434).

Соукаль (Йосифъ Soukal)—чешскій писатель. Род. въ 1852 г. Изъ сборниковъ стихотвореній и разсказовъ С., часть которыхъ предназначена для юношества, болѣе извѣстны: «Bajky» (1886), «Srojenými silami» (1887), «Z těžkých dob» (1889), «Z kroniky předků» (1892), «Páni a vládykové» (1895), «Prostonárodní pohádky» (1903).

Софроній—болгарскій хронистъ († ок. 1815 г.), іеросхимонахъ. Написалъ «Исторію въ кратцѣ о болгарскомъ народѣ славенскомъ»—самостоятельный трудъ, съ націоналистической тенденціей и цѣнными историческими фактами изъ второй половины XVIII в. Кроме того, С. написалъ службу Θεοδοію Тырновскому. См. В. Н. Затарски, «Исторія во кратцѣ о болг. народѣ» (Софія, 1900); «Исторія о болгарскомъ народѣ славенскомъ» (посм. трудъ П. Сырку, съ предисл. А. Яцимирскаго, СПб., 1907).

Социнь (Альбертъ Socin)—семилогъ; ум. въ 1899 г.

*Социалистическія партіи.

Международный социализмъ. — Германия. — Франція. — Бельгія и Нидерланды. — Австро-Венгрія. — Англія. — Италия. — Второстепенныя государства Европы. — Америка. — Австралія. — Японія. — Россія и Финляндія.

Шестой международный социалистическій конгрессъ собрался въ Амстердамѣ въ августѣ 1904 г. На немъ впервые были представлены Японія, Австралія, Канада и африканскія колонія Англіи; былъ также индусъ, не пользовавшійся правомъ голоса, такъ какъ онъ не представлялъ какой-либо социалистической партіи, но явившійся на конгрессъ съ цѣлью возбудить протестъ противъ англійской политики въ Индіи. Такимъ образомъ на амстердамскомъ конгрессѣ впервые былъ представленъ социализмъ всѣхъ частей свѣта. Изъ Россіи на него послали своихъ представителей партія социаль-демократическая, социалистовъ-революціонеровъ и еврейскій Бундъ. Самый фактъ созыва во время русско-японской войны конгресса, девизомъ котораго было объединеніе пролетаріевъ всѣхъ странъ, былъ какъ бы протестомъ противъ войны. Въ президіумѣ, которому было поручено открыть конгрессъ, участвовали въ качествѣ президента Ванъ-Коль, представитель голландской социалистической партіи, и въ качествѣ вице-президентовъ Плехановъ, отъ русскихъ, и Сенъ-Катаіама, отъ японцевъ. Послѣ вступительной рѣчи президента Катаіама заявилъ, что японскій пролетаріатъ не имѣетъ ничего общаго съ японской буржуазіей и японскимъ правительствомъ, допустившимъ въ своекорыстныхъ интересахъ войну съ Россіей. Въ свою очередь Плехановъ заявилъ, что войну ведетъ не русскій народъ, а русское правительство. Главной задачей конгресса было яснѣе и подробнѣе намѣтить тактику международнаго социализма, чѣмъ это было сдѣлано на предыдущемъ парижскомъ конгрессѣ 1900 г. Борьба между ортодоксальнымъ и критическимъ или такъ

называемымъ ревизионистскимъ социаль-демократизмомъ велась во всѣхъ странахъ, гдѣ сколько-нибудь былъ силенъ социализмъ. Въ Германіи она имѣла главнымъ образомъ теоретическій характеръ (см. Социалистическія партіи, XXXI, 44, и Верштейнъ, Доп. I, 255); во Франціи ревизионизму соответствовали министериализмъ, т. е. убѣжденіе, что социалисты могутъ содѣйствовать торжеству своего ученія, вступая въ буржуазное министерство или вообще дѣля съ буржуазіей политическую власть. Сторонники ортодоксальнаго социаль-демократизма внесли въ конгрессъ резолюцію, направленную противъ ревизионизма; они предложили заявить, что партія отклоняетъ отъ себя ответственность за политическіе и экономическіе порядки, основанные на капиталистическомъ способѣ производства, и потому отказывается ассигновывать какія бы то ни было денежныя средства на поддержаніе правящихъ классовъ у власти и не считаетъ возможнымъ участвовать въ правительственной власти въ рамкахъ буржуазнаго общества. Жоресъ возражалъ противъ резолюціи, доказывая, что противящіеся вступленію социалистовъ въ ряды мин-ва нѣмцевъ и французскіе социаль-демократы обрекаютъ свою партію на полное политическое безсиліе. Ему возражалъ Бебель, указывавшій, что въ Германіи, гдѣ социалисты не бывали у власти, сдѣлано въ интересахъ рабочаго класса отнюдь не меньше, чѣмъ во Франціи, и что совершенно неправильно, во имя защиты республики въ той же буржуазной формѣ, въ какой она имѣется во Франціи, отказываться отъ чисто классової борьбы пролетаріата. Бельгійскій (Вандервельде) и австрійскій (Адлеръ) социаль-демократы попробовали предложить къ резолюціи поправку, исключавшую слова осужденія ревизионистамъ. За поправку поданы были 21 голосъ, противъ нея тоже 21 (при голосованіи каждая нація имѣетъ по 2 голоса); такимъ образомъ поправка не была принята. За нее голосовали англичане, австраійцы, бельгійцы, австрійцы, одна изъ двухъ французскихъ партій (жоресисты), противъ нея—нѣмцы, американцы, русскіе, японцы, одна изъ двухъ французскихъ партій (гедисты). Послѣ этого самая резолюція была принята 25 голосами противъ 5 (2 голоса англійскихъ колоній и по одному голосу Англіи, Франціи и Норвегіи), при 12 воздержавшихся. На политику социалистическихъ партій въ отдѣльныхъ странахъ рѣшеніе конгресса оказало весьма мало вліянія. Въ виду того, что во многихъ странахъ социализмъ оказывался раздѣленнымъ на двѣ или нѣсколько враждующихъ партій, была выставлена и проведена резолюція, требующая, чтобы въ каждой странѣ буржуазнымъ партіямъ противостала единая социалистическая партія, какъ единъ самъ пролетаріатъ. Однако, только во Франціи произошло объединеніе С. партій подъ вліяніемъ этого постановленія.— Главные практическіе вопросы, стоявшіе на очереди, касались черноморскаго праздника и всеобщей стачки. Вопросы постановленіямъ первыхъ международныхъ социалистическихъ конгрессовъ, германскіе социаль-демократы уже давно праздновали не весь день

1 мая, а либо только вечеръ этого дня, когда рабочіе и безъ того свободны, либо первое майское воскресенье. На амстердамскомъ конгрессѣ этотъ вопросъ былъ рѣшенъ довольно уклончиво: конгрессъ «вмѣнилъ въ обязанность всѣмъ пролетарскимъ организациямъ всѣхъ странъ стремиться къ забастовкѣ въ день 1 мая и всюду, гдѣ это возможно безъ вреда для интересовъ рабочихъ, прекращать въ этотъ день работу». Идея всеобщей стачки, которая сразу прекратила бы всю промышленную жизнь страны и заставила бы правительство и буржуазію сдать передъ натискомъ пролетариата, давно уже проводилась среди рабочихъ въ Германіи, Франціи и другихъ странахъ различными элементами. Сторонниками такой стачки являлись анархисты, надѣявшіеся при ея помощи сразу обратить буржуазное общество въ общество социалистическое. Со времени бельгійской стачки 1893 г. многіе видѣли въ всеобщей стачкѣ орудіе для захвата политической власти. Другіе допускали ее только для обороны, въ случаѣ посягательства правящихъ классовъ на какія-либо цѣнныя права рабочихъ (напримѣръ на всеобщее голосованіе). Большинство социалистовъ относилось къ идее всеобщей стачки отрицательно, находя, что она, прекращая всю экономическую жизнь страны, вмѣстѣ съ тѣмъ подрываетъ основы существованія пролетариата, и потому практически неосуществима; между тѣмъ попытка ее осуществить можетъ обойтись очень дорого для пролетариата. Эта послѣдняя идея восторжествовала на амстердамскомъ конгрессѣ, но не воплотилась. Конгрессъ призналъ, что абсолютная всеобщая стачка дѣлаетъ невозможнымъ всякое существованіе, а слѣдовательно и существованіе пролетариата; но стачка, охватывающая сразу нѣсколько важныхъ для экономической жизни страны отраслей производства, можетъ послужить крайнимъ средствомъ для завоеванія общественныхъ перемѣнъ или для предотвращения реакціонныхъ покушеній на права рабочихъ. Вмѣстѣ съ тѣмъ онъ считалъ нужнымъ предостеречь рабочихъ отъ увлеченія пропагандой анархистовъ въ пользу всеобщей стачки и призывать ихъ укрѣплять свою силу въ классовой борьбѣ путемъ развитія своихъ организацій. Въ виду значенія, которое въ Америкѣ имѣютъ тресты, американскія рабочія партіи предложили поставить на обсужденіе конгресса вопросъ о нихъ. Конгрессъ рѣшилъ, что тресты являются высшимъ выраженіемъ торжества капитализма и что борьба противъ нихъ, какъ она ведется въ Америкѣ и отчасти въ другихъ странахъ, является реакціонной политикой мелкой буржуазіи задержать развитіе капитализма, сохраняя всѣ основы капиталистическаго строя. Въ виду этого конгрессъ отнесся отрицательно къ законодательству, направленному противъ трестовъ, и выставилъ противъ нихъ единственнымъ орудіемъ социализацію производства въ цѣляхъ общаго блага и уничтоженія прибылей. Видное мѣсто въ работахъ конгресса занималъ и вопросъ о колониальной политикѣ, поставленный на очередь незадолго передъ тѣмъ окончившейся войной Англій съ бурями, расширеніемъ ко-

лониальной политики Америки и русско-японскою войной. Конгрессъ отнесся съ безусловнымъ осужденіемъ ко всѣмъ колониальнымъ завоевательнымъ стремленіямъ европейскихъ державъ и рекомендовалъ социалистамъ всѣхъ странъ бороться противъ колониальной политики и противъ насилій, жертвами которыхъ являются туземцы со стороны военного варварства и капиталистической эксплуатаціи. Конгрессъ выразилъ рѣшительное осужденіе всякой попытки затруднить или ограничить доступъ въ какую-либо страну иностраннымъ рабочимъ, хотя и призналъ, что иммиграція рабочихъ можетъ имѣть послѣдствіемъ пониженіе заработной платы. Это послѣднее рѣшеніе вызвало сильныя возраженія представителей американскаго и австрайлійскаго социализма: они настаивали (но безъ успѣха) на проведеніи рѣзкаго различія между иммиграціей рабочихъ культурныхъ націй и ввозомъ китайцевъ, негровъ и другихъ, стоящихъ на низшей ступени развитія. Ближайшій, седьмой международный социалистическій конгрессъ ожидается осенью 1907 года.

Литература. Отчеты о парижскомъ 1900 г. и амстердамскомъ 1904 г. конгрессахъ: «Internationaler Sozialisten-Kongress zu Paris 1900» (Берлинъ, 1900) и «zu Amsterdam 1904» (Б., 1904) или «5-me et 6-me Congrès Socialiste International» (Пар., 1901 и 1905). Рѣчи Жореса и Бебеля на конгрессѣ имѣются въ русскомъ переводѣ: «Двѣ рѣчи Жореса и Бебеля на международномъ конгрессѣ 1904 г. въ Амстердамѣ» (Одесса, 1905; переводъ совершенно неудовлетворительный). Цѣнныя статьи о конгрессѣ Мартова и Плеханова—во II-мъ томѣ сборника «Искра за 2 года» (СПб., 1906) подъ заглавіемъ: «Международные социалистическіе конгрессы». Обзорніе социал. движенія въ разныхъ странахъ—въ книгѣ В. Зомбартъ, «Социализмъ и социальное движеніе» (Москва, 1906); статьи о соц. движеніи разныхъ странъ и программы разныхъ соц. партій собраны у Р. Энзоръ, «Современный социализмъ. Обоснованіе его въ рѣчахъ и сочиненіяхъ его виднѣйшихъ представителей и въ программахъ партій» (пер. съ англ.). Статьи о соц. партіяхъ—въ сборникѣ Е. Смирнова: «Государственный строй политич. партій Европы и Америки» (вышло 3 тома, ожидается 4-й; СПб., безъ года).

Германія. Борьба между ортодоксальнымъ марксизмомъ и бернштейнианствомъ (около 1902 г. получившимъ ходячее наименованіе ревизионизма), начавшаяся въ рядахъ германской социал.-демократіи около 1898 г. (XXXI, 45), продолжалась систематически въ первые годы XX вѣка и продолжается понынѣ. Почти каждый партейтажъ принималъ громаднымъ большинствомъ голосовъ резолюціи, выражавшія бернштейнианству рѣшительное осужденіе; но на слѣдующій годъ та же самая борьба начиналась вновь, и въ старыя формулы незамѣтно вливалось новое содержаніе. Сами ревизионисты утверждали, что ревизионизма въ сущности не существуетъ, что есть только разногласія по отдѣльнымъ практическимъ вопросамъ, разделяющимъ партію на группы самымъ причудливымъ образомъ. Въ

дѣйствительности, однако, совершался процесс, постепенно обращавший всю партію изъ партіи революціонной въ старомъ смыслѣ этого слова въ партію социальной реформы, осуществляемой парламентскимъ путемъ. Въ юніѣ 1903 г. происходила выборы въ рейхстагъ, доставившіе социаль-демократамъ блестящую побѣду. Они собрали 3010000 голосовъ, на 903000 больше, чѣмъ за 5 лѣтъ передъ тѣмъ, и провели въ рейхстагъ 81 депутата. Въ значительной мѣрѣ это зависѣло отъ роста населенія (число лицъ, имѣющихъ право голоса, увеличилось съ 11441000 до 12581000) и отъ ббльшей численности лицъ, дѣйствительно голосовавшихъ (съ 7752000, т. е. 68%, оно поднялось до 9495000, т. е. 76%), такъ что *относительно* социаль-демократія выросла всего съ 27,2% до 31,7%. Кроме того, выборы происходили на основаніи новаго избирательнаго закона, лучше обезпечившаго тайну голосования, и подъ влияніемъ нѣсколькихъ чрезвычайно благоприятныхъ для социаль-демократіи обстоятельствъ (въ 1902 г. рейхстагъ принялъ новый таможенный тарифъ, повышавшій пошлины на хлѣбъ; передъ самыми выборами произошелъ инцидентъ съ Крупиномъ [Доп. II, 25], доставившій соц.-демократамъ немало голосовъ, и т. д.). Эти обстоятельства привлекли къ соц.-демократіи значительное число такъ наз. *Mitläufer*—попутчиковъ изъ круговъ буржуазіи, голосовавшихъ за нее, не раздѣляя вполне ея программы. Ростъ партіи былъ особенно замѣтенъ въ наиболее реакціонныхъ государствахъ Германіи, съ наименѣ демократической избирательной системой для собственныхъ мѣстныхъ ландтаговъ (Саксонія, оба княжества Рейссъ и др.). Напротивъ, наиболее прогрессивныя государства, въ послѣднее время перешедшія къ системѣ всеобщаго голосования, отличаются сравнительно слабымъ распространеніемъ соц.-дем.: въ Баваріи она собрала всего 21% всѣхъ поданныхъ голосовъ, въ Вюртембергѣ 27%, въ Баденѣ 21%. Подъ впечатліемъ этой побѣды собрался обычный осенній партейтагъ, на этотъ разъ въ Дрезденѣ. Соц.-дем. вступала въ рейхстагъ вторюю по численности партіей (послѣ центра); слѣдов. въ силу парламентскаго обычая она могла бы претендовать, чтобы званіе вице-президента рейхстага досталось указанному ея лицу. Бернштейнъ высказалъ мнѣніе, что этого званія добиваться слѣдуетъ, при чемъ социаль-демократическій вице-президентъ обязанъ подчиниться и тѣмъ условіямъ, которыя ставитъ ему тотъ же обычай: онъ долженъ являться во дворцѣ на пріемы въ соответственномъ костюмѣ и соответственно вести себя. Оцѣнку этого плана дрезденскій партейтагъ соединилъ съ новой общей оцѣнкой ревизионизма, а эту последнюю—съ моральной оцѣнкой поведения тѣхъ ревизионистовъ (Гере, Г. Браунъ и др.), которые сохраняютъ сношенія съ буржуазнымъ обществомъ и сотрудничаютъ въ не-социалистическихъ періодическихъ изданіяхъ. Въ свою очередь ревизионисты произвели атаку на главнаго застрѣльщика правыхъ с.-д., Меринга, обвиняя его въ лицемеріи, въ клеветахъ, въ интригантствѣ. Ни разу еще борьба не велась въ такой личной формѣ. Въ резуль-

татѣ была принята большинствомъ 288 противъ 11 резолюція, извѣстная подъ именемъ дрезденской. Въ первой ея части партейтагъ отказывался отъ претензій на мѣсто вице-президента рейхстага, во второй осуждалъ ревизионистскія стремленія. Въ большинствѣ голосовали Ауеръ, Г. Браунъ, Гере, Рейне, Ландеманъ, Фольмаръ и еще другіе изъ числа тѣхъ, противъ кого главнымъ образомъ она была направлена, но голосовали, предварительно высмѣивъ ее, какъ ничего не говорящую. Въ числѣ 11 голосовали Бернштейнъ, Давидъ, Эльмъ. Многие участники партейтага (Гере, Мерингъ, Браунъ) призвали другъ друга къ суду чести. Суды чести ликвидировали дѣло общимъ оправданіемъ всѣхъ. Тѣмъ не менѣе съ осени 1903 г. было замѣтно нѣкоторое разложеніе партіи. Почти на всѣхъ дополнительныхъ выборахъ соц.-дем. терпѣла либо пораженіе, либо по крайней мѣрѣ теряла голоса. На осеннихъ выборахъ въ прусскій ландтагъ партія не могла провести ни одного кандидата, что объяснялось, впрочемъ, преимущественно избирательной системой и тѣмъ, что свободомыслящіе предпочли союзу съ соц.-демократами союзъ съ консерваторами. На бременскомъ партейтагѣ (1904) соперничество съ ревизионистами вылилось въ формѣ борьбы съ депутат. Шиппелемъ, противникомъ идеи свободной торговли, которую всегда отстаивала германская соц.-дем. Партейтагъ принялъ такое рѣзкое порицаніе Шиппеля, что ему пришлось сложить депутатскія полномочія. Нельзя сказать, однако, чтобы радикальная тактика восторжествовала надъ ревизионистской. По вопросу о колоніальной войнѣ съ племенемъ Гереро въ Африкѣ говорились рѣчи противъ образа дѣйствій социаль-демократіи въ парламентѣ, гдѣ она или воздерживалась отъ голосования, или даже (косвенно) поддерживала завоевательную дѣятельность правительства. Резолюція, которая заставила бы депутатовъ измѣнить свою тактику, принято не было. Нѣкоторые делегаты порицали Бебеля за его выраженіе, что въ случаѣ войны или вообще посягательства иностранной державы на германскую территорію, социаль-демократія не уступитъ ни одной ея пяди: указывалось, что въ Германіи есть территорія, населенная французами, поляками, датчанами, отстаивать принадлежность которыхъ къ Германіи нѣтъ никакихъ основаній. Бебель не отказался отъ своего заявленія и не былъ принужденъ къ тому партейтагомъ. Либкнехтъ (сынъ знаменитаго Либкнехта) внесъ предложеніе, чтобы партія вела спеціальную пропаганду противъ милитаризма среди молодежи, подлежащей призыву въ армію. Это предложеніе было отвергнуто единодушно, при чемъ на Либкнехта напали одновременно Фольмаръ и Бебель, радикалы и ревизионисты. Въ маѣ 1905 г. состоялся въ Кельнѣ 5-й конгрессъ представителей профессиональных союзовъ рабочихъ Германіи, обнаружившій новое теченіе въ социаль-демократіи—трэдъ-юнионистское. Совершенно слабые еще въ 1895 г., профессиональные союзы насчитывали къ 1904 г. уже 1052000 членовъ (въ концѣ 1905 г.—1429000) и располагали капиталомъ въ 16

миллионов марок. Настроение их было близкое к бернштейнскому; профессиональные союзы итсколько свысока относились к политической борьбе, и выдвигали на первый план практическую повседневную борьбу за экономические интересы рабочих. Такие мѣры, какъ всеобщая забастовка въ день 1-го мая, подверглись на конгрессѣ осужденію. Слѣдующему общему партейтагу соц.-дем. (въ Гейль, въ 1905) пришлось считаться съ стремленіями профессиональных союзовъ, представляемыми депутатами Эльмъ, Легинъ, Молькенбургъ, какъ съ разнovidностью бернштейнства. На конгрессѣ было выражено осужденіе бернштейнской редакціи центрального органа партіи «Vorwärts»: она привуждена была уступить мѣсто радикальной редакціи. Принята резолюція о празднованіи 1 мая, «гдѣ это возможно». Слѣдующій, мангеймскій партейтагъ (1906 г.) происходилъ подъ впечатліемъ русской революціи вообще и удачи забастовки въ октябрѣ 1905 г. въ частности. На немъ былъ констатированъ значительный ростъ партіи, выразившійся въ ростѣ числа зарегистрированныхъ ея членовъ (свыше 300000), числа абонентовъ ея прессы (свыше 800000), бюджета центральной кассы партіи (свыше 800000 марокъ). По вопросу о всеобщей забастовкѣ принята резолюція, допускающая такую забастовку; по вопросу о профессиональных союзахъ признано ихъ равноправіе и равноцѣнность съ политической партіей. Въ январѣ 1907 г. происходили выборы въ рейхстагъ; лозунгомъ борьбы было—за колониальную политику или противъ нея. Соц.-дем. (вмѣстѣ съ партіей центра) была противъ, свободомыслящіе, вмѣстѣ съ консерваторами—за. Въ результатѣ партія получила 3255000 голосовъ, т. е. на 250000 больше, чѣмъ въ 1903 г.; но вслѣдствіе уменьшенія абсентеизма избирателей (участіе въ выборахъ выразилось въ цифрѣ 85%) этому абсолютному подъему соответствовали относительный упадокъ (съ 31% голосовъ, полученныхъ въ 1903 г., до 29%). Во многихъ мѣстахъ партія потеряла и абсолютно значительное число голосовъ (напр. въ Саксоніи). Въ рейхстагъ она провела всего 43 депутата. Такимъ образомъ партія потеряла сильный ущербъ, первый съ 1881 г. (если не считать ущерба въ 1887 г., когда онъ коснулся только числа депутатовъ, тогда какъ ростъ числа голосовъ былъ и абсолютный, и относительный). Причиной этому, по объясненію Бебеля и Каутскаго, было опятьнѣе національнымъ угаромъ тѣхъ мелко-буржуазныхъ элементовъ, которые голосовали за партію, не принадлежа къ ней; партія, лишившаяся этихъ Mittelstufe, стала однороднѣе и прочнѣе. Однако, анализъ цифръ для подтвержденія этого мнѣнія до сихъ поръ (февраль 1907 г.) произведенъ не былъ.

Литература. Съ измѣненіемъ цензурныхъ условій въ Россіи въ 1905 г. на русской языкъ, въ виду громаднаго интереса къ нѣмецкой социаль-демократіи, переводится все сколько-нибудь важное, касающееся ея (множество произведеній Каутскаго, Вернштейна, Бебеля, Либкнехта, Маркса, Лассала и др.). Важнѣйшія сочиненія: Ф. Мерингъ, «Исторія германской

социаль-демократіи» (СПб., 1906; послѣдній, 4-й томъ еще не вышелъ); Э. Мильо, «Германская социаль-демократія» (пер. съ франц., Москва, 1906); В. Зомбартъ (см. выше); Эд. Давидъ, «Социализмъ и сельское хозяйство» (СПб., 1906); В. Конштедтъ, «Аграрный вопросъ и социаль-демократія» (Кіевъ, 1906); Генриетта Роландъ Гольетъ, «Всеобщая стачка и социаль-демократія. Съ пред. Каутскаго и рѣчью Бебеля» (СПб., 1906); Роза Люксембургъ, «Всеобщая забастовка и нѣмецкая социаль-демократія» (Кіевъ, 1906); ея же, «Социальная реформа или революція» (СПб., 1907); Каутскій, «Профессиональные союзы и политика» (СПб., 1906); Г. Линдемандъ, «Коммунальная политика социализма» (СПб., 1906); К. Легинъ, «Профессиональное движеніе въ Германіи» (Одесса, 1906); Р. Бланкъ, «Классовая борьба и политическія коалиціи» (СПб., 1905); Бебель, «Составъ социаль-демократической партіи въ Германіи» (СПб., 1906, это отвѣтъ на статью Бланка на ту же тему въ «Archiv für Sozialwissenschaft»; изложеніе статьи Бланка—въ вышеприведенной его брошюрѣ); Атлантукъ, «Государство будущаго» (съ пред. Каутскаго, СПб., 1906); Ф. Мерингъ, «Легенда о Лессингѣ» (СПб., 1907); «Основные вопросы программы и тактики на сѣздахъ германской соц.-дем.» (М., 1906—07); «Мангеймскій партейтагъ германской соц.-дем. Доклады и пренія о массовой стачкѣ. Пред. Орловскаго» (СПб., 1907); «Всеобщая политич. забастовка на мангеймскомъ партейтагѣ» (М., 1906).

Франція. На социалистическомъ конгрессѣ въ Парижѣ въ сент. 1900 г. незадолго передъ тѣмъ объединившаяся социалистическая партія вновь распалась. Ж. Гедъ стоялъ во главѣ parti socialiste de France, Жоресъ — parti socialiste français; къ послѣдней партіи сначала примыкали также бывшіе бланкисты и аллеманисты или социалисты-революционеры. Появилось и третье теченіе—теченіе синдикалистское; наиболѣе виднымъ его представителемъ можно считать бывшаго гедиста Гюбера Лагарделла (Lagarde); его органъ—журналъ «Mouvement Socialiste». Странники синдик. теченія оказывались какъ въ рядахъ гедистовъ, такъ и въ рядахъ жоресистовъ. Борьба между гедистами и жоресистами имѣла гораздо болѣе реальное содержаніе, чѣмъ соответствовавшая ей борьба между ревизионистами и ортодоксами въ Германіи. Направленіе Гедда соответствовало направленію ортодоксовъ въ Германіи; безусловный послѣдователь Маркса, онъ наставлялъ на строгое сохраненіи классоваго характера социалистической партіи и на преимущественно, почти исключительно политической, въ частности парламентской ея дѣятельности, безъ всякихъ компромиссовъ съ существующимъ буржуазнымъ строемъ. Напротивъ, Жоресъ доказывалъ, что своей непримиримостью гедисты обрекаютъ социалистическую партію на полное безсиліе. Франція находится въ лучшихъ условіяхъ, чѣмъ Германія; въ ней существуетъ парламентаризмъ и ни одно правительственное имѣть возможности игнорировать сильную социалистическую партію; партія, если она

хочетъ имѣть значеніе, должна не отказываться отъ той доли власти, которая въ каждую данную минуту можетъ достаться ей. Распаденіе социалистической партіи изъ-за этихъ разногласій произошло какъ разъ въ тотъ моментъ, когда социалистъ Мильеранъ былъ членомъ кабинета Вальдека-Руссо. Гедисты указывали, что въ качествѣ министра Мильеранъ успѣлъ сдѣлать очень мало; новый фабричный законъ, проведенный имъ, хотя и являлся шагомъ впередъ, но не настолько значительнымъ, чтобы имъ можно было оправдать общую политику министерства Вальдека-Руссо, въ частности его борьбу со стачечниками, нерѣдко при помощи вооруженной силы, доводившей столкновенія до кровопролитія. Въ рядахъ жорезистовъ поведеніе Мильерана также вызывало сомнѣнія. На лионскомъ конгрессѣ жорезистовъ 1901 г. многие настаивали на его исключеніи изъ партіи, и его спасла только горячая защита Жореса; но она же побудила бланкистовъ, съ Вальеномъ во главѣ, присоединиться къ гедистамъ. Въ 1902 г. изъ жорезистскаго лагеря ушли и аллемансты и образовали самостоятельную группу подъ назв. революціонно-социалистической рабочей партіи, сохраняя, однако, дружескія отношенія съ жорезистами. Бланкисты слились съ гедистами на конгрессѣ въ Реймсѣ. На выборахъ весною 1902 г. социалисты собрали 805000 голосовъ и провели въ палату 46 депутатовъ, изъ коихъ большая часть принадлежала къ числу жорезистовъ, а меньшая — къ числу гедистовъ. Послѣ выборовъ министерство Вальдека-Руссо вышло въ отставку, и въ новый кабинетъ Комба уже не вошелъ ни одинъ социалистъ. Не смотря на это, политика правительства въ общемъ стала болѣе радикальной и у социалистовъ было меньше оснований для недовольства ею; жорезисты вошли въ такъ называемый блокъ партій, поддерживавшихъ Комба. Гедисты въ блокъ не вошли, но фактически по большей части также поддерживали министерство Комба. Вопросъ о Мильеранѣ не сошелъ со сцены послѣ его отставки; на бордоскомъ конгрессѣ жорезистовъ 1903 г. Мильерану выражено довѣріе большинствомъ всего 109 противъ 89 голосовъ. Въ началѣ 1904 г. Сенская федерация жорезистской партіи исключила Мильерана изъ своего состава. Мильеранъ не воспользовался правомъ апелляціи къ конгрессу и сталъ такъ называемымъ независимымъ социалистомъ. На конгрессѣ жорезистовъ въ Сентъ-Этьеннѣ въ 1904 г. было санкціонировано исключеніе Мильерана. На конгрессѣ въ Лиллѣ въ томъ же 1904 г. гедисты провозгласили свою партію единственной политической организаціей франц. пролетаріата. Международный социалистическій конгрессъ въ Амстердамѣ 1904 г. (см. выше) пригласилъ социалистовъ всѣхъ странъ стремиться къ объединенію и къ прекращенію своихъ раздоровъ. Обѣ французскія партіи первыми рѣшили послѣдовать этому требованію и между ними начались переговоры. Къ этому побуждало и ясно выразившееся на конгрессѣ французскихъ синдикатовъ въ Буржѣ (осенью 1904 г.) недовольство раздорами между партіями. Комmissія, состав-

шая изъ представителей обѣихъ партій, выработала декларацію, выражавшую готовность приступить къ объединенію социалистическихъ силъ на слѣдующ. основаніяхъ: 1) социалистическая партія есть классовая партія, имѣющая цѣлью социализировать орудія производства и обмѣна, т. е. превратить капиталистическое общество въ коллективистское или коммунистическое. Средствомъ для достиженія этой цѣли является экономическая и политическая организація пролетаріата. 2) Представители партій въ парламентѣ образуютъ единую группу, противостоящую всѣмъ буржуазнымъ политическимъ фракціямъ. Социалистическая группа въ парламентѣ должна отказывать правительству во всѣхъ средствахъ, обезпечивающихъ господство буржуазіи. Она должна посвятить себя защитѣ и расширенію политическихъ свободъ и правъ рабочихъ и добиваться осуществленія реформъ, улучшающихъ условія существованія и борьбы рабочаго класса. По всѣмъ вопросамъ, касающимся доктрины и метода, социалистическая пресса не стѣснена никакими ограниченіями, но въ отношеніи къ практической дѣятельности она должна строго придерживаться рѣшеній конгресса въ томъ ихъ толкованіи, какое даетъ центральное учрежденіе партіи. Депутаты избираютъ изъ своей среды делегатовъ въ центральное учрежденіе партіи въ числѣ равномъ одной десятой общаго числа членовъ этого учрежденія. — Декларація эта, рѣзко подчеркивавшая противоположность социалистовъ всѣмъ буржуазнымъ партіямъ, была ближе къ убѣжденіямъ гедистовъ, чѣмъ жорезистовъ. Тѣмъ не менѣе на конгрессѣ послѣднихъ въ Руанѣ въ мартѣ 1905 г. ее защищали Жоресъ и Прессансе, и она была принята конгрессомъ единогласно. Въ апрѣлѣ 1905 г. состоялся объединенный съѣздъ обѣихъ партій въ Руанѣ, и объединеніе ихъ сдѣлалось совершившимся фактомъ. Объединенная партія приняла наименованіе: «Parti socialiste, Section française de l'Internationale ouvrière». Черезъ нѣсколько мѣсяцевъ, однако, изъ объединенной партіи вышло нѣсколько весьма видныхъ лицъ, въ томъ числѣ нѣсколько депутатовъ: Оганьеръ, Жиро, Ринаръ, Зевазъ, Норманъ, Кальяръ, Вивіанъ, Брианъ и др. Эти лица начали называть себя независимыми социалистами. Масса избирателей осталась на сторонѣ объединенной партіи. Въ образовавшейся въ мартѣ 1906 г. кабинетъ Сарьена вошелъ съ портфелемъ народнаго просвѣщенія и культовъ независимый социалистъ, ранѣе принадлежавшій къ партіи Жореса, Аристидъ Брианъ. Парламентская социалистическая партія поддерживала кабинетъ Сарьена, хотя и съ большими оговорками. На майскихъ выборахъ 1906 г. объединенная социалистическая партія провела въ палату депутатовъ 53 членовъ, въ томъ числѣ Жореса и Гада. Всѣ видные вожди социализма вошли въ палату, за исключеніемъ Лафарга, потерпѣвшаго неудачу въ борьбѣ съ Мильераномъ. Общее число голосовъ, собранныхъ партійными социалистами, равнялось 970000 (изъ 8900000); сверхъ того 160000 голосовъ собрано независимыми социалистами, изъ ко-

торыхъ многіе тоже прошли въ палату. 6 іюня 1906 г. въ палатѣ депутатовъ произошелъ турниръ между Жоресомъ и министромъ внутреннихъ дѣлъ Клемансо по вопросу о социализмѣ и его идеалахъ, имѣющій сходство съ тѣмъ турниромъ, который въ 1893 г. велся по тому же вопросу въ германскомъ рейхстагѣ (см. брошюру: «Государство будущего. Рѣчи Жореса, Вальяна, Клемансо 6 іюня 1906 г.», СПб., 1907). Въ кабинетѣ Клемансо, образовавшійся въ октябрѣ 1906 г., вошли два независимыхъ социалиста: Брианъ, съ портфелемъ просвѣщенія, и Вивіани, съ портфелемъ новообразованнаго министерства труда. Въ октябрѣ 1906 г. имѣли мѣсто конгрессъ синдикатовъ въ Амьенѣ и вслѣдъ за нимъ конгрессъ объединенной социалистической партіи въ Лиможѣ. Синдикаты къ этому времени представляли большую силу; въ 1904 г. ихъ было 4227, организованныхъ въ нихъ рабочихъ—715000. Особенное значеніе имѣютъ синдикаты благодаря биржамъ труда—своего рода центрамъ профессиональныхъ союзовъ, не только признаваемымъ властью, но обыкновенно субсидируемымъ городами (субсидии биржамъ труда отъ городовъ доходили въ 1902 г. до 400000 франковъ; въ слѣдующемъ году націоналистическое большинство отняло у парижской биржи труда пособие въ 170000 фр., которое она получала до тѣхъ поръ). Всѣ биржи труда объединены въ «федерацию биржъ труда», основанную Ф. Пеллуве. Сторонники синдикализма скептически относятся къ парламентской дѣятельности социалистической партіи и стараются приспособить теорію Маркса къ теоріямъ Прудона. На амьенскомъ конгрессѣ синдикаты постановили вести самостоятельную политику, не связывая ее ни съ одной изъ существующихъ политическихъ партій, слѣдовательно и съ партіей социалистической. На конгрессѣ социалистической партіи въ Лиможѣ бывший бланкистъ, потомъ геддистъ Вальянъ выразилъ свое полное сочувствіе этому рѣшенію; его поддерживалъ еще болѣе горячо и Эрве, назвавшій членовъ синдикалистскаго конгресса «превосходными анархистами и великодушными социалистами, которые своей тактикой воспитываютъ рабочій классъ и создаютъ въ пролетаріатѣ противобѣдъ противъ увлеченія парламентаризмомъ». Жоресъ, оцѣнившій значеніе синдикатовъ, рѣшился искать ихъ поддержки и рекомендовалъ признать независимость ихъ отъ социалистической партіи. Гедъ, напротивъ, выступилъ противникомъ синдикатовъ; по его мнѣнію, только политическая борьба является единственно революціонной. Онъ предложилъ резолюцію, въ которой синдикалисты увидѣли объявленіе себѣ яны: она была отвергнута и взамѣстъ ея проведена резолюція, принятая Жоресомъ и явившаяся полнымъ торжествомъ синдикализма. Она гласитъ: «конгрессъ, убѣжденный, что рабочій классъ не можетъ исполнить выразиться иначе какъ въ комбинированной дѣятельности политической и синдикальной, при условіи, что синдикализмъ будетъ идти вплоть до всеобщей забастовки и до завоеванія политической власти въ видахъ общей

экспроприаціи капитализма; принимая во вниманіе, что эта двойственная дѣятельность будетъ тѣмъ цѣлесообразнѣе, чѣмъ болѣе автономной будетъ политическая и экономическая организація; принимая во вниманіе резолюцію амьенскаго конгресса, признающую независимость синдикализма отъ политическихъ партій и ставящую синдикализму цѣлью социализмъ;... приглашаетъ всѣхъ работать для того, чтобы разсѣять всѣ недоразумѣнія между конфедераціей труда (т. е. синдикатами) и социалистической партіей».

Литература предмета, особенно брошюрочная, весьма велика. Главный матеріалъ для исторіи новѣйшаго социализма во Франціи—въ протоколахъ конгрессовъ, а также въ журналахъ «Mouvement Socialiste», «Revue socialiste», «Neue Zeit». На рус. языкѣ: Ж. Вейль, «Исторія социальнаго движенія во Франціи 1852—1902» (М., 1906; подробная библиографія предмета; въ приложеніи къ переводу статьи Борисовича: «Объединеніе французскихъ социалистовъ»); Поль Луи, «Исторія социализма во Франціи» (М., 1906); его же, «Будущее социализма» (СПб., 1906); Галови, «Очерки по исторіи рабочаго движенія во Франціи» (М., 1906); Гюберъ Лагардель, «Революціонной синдикализмъ» (СПб., 1906); И. Вороздинъ, «Очерки по исторіи социальнаго движенія во Франціи XIX вѣка» (СПб., 1906); К. Кауцкій, «Республика и социаль-демократія во Франціи» (М., 1905); Ж. Гедъ и П. Лафаргъ, «Программа французской рабочей партіи» (СПб., 1906; это старая программа 1883 г.); Х. Раппопортъ, «Жюль Гедъ и французская рабочая партія» (СПб., 1907); Леонъ Блюмъ, «Конгрессы французскихъ рабочихъ социалистовъ 1876—1900» (М., 1906); Жанъ Жоресъ, «Очерки социализма» (СПб., 1906); его же, «Избранныя рѣчи и статьи» (СПб., 1907); статьи о Гедѣ и Жоресѣ въ книгѣ Н. Е. Кудрина: «Галерея современныхъ французскихъ знаменитостей» (СПб., 1906). По-французски только что вышла (вѣроятно скоро выйдетъ и въ переводѣ) въ высшей степени цѣнная новая работа Paul Louis: «Histoire du mouvement syndical en France. 1789—1906» (П., 1907).

Въ Бельгій социаль-демократическая партія собрала въ 1900 г. 470000 голосовъ (23%) и провела въ палату 35-хъ депутатовъ. Съ 1900 г. особенно сильно выросли въ Бельгій профессиональные союзы; въ 1901 г. число ихъ членовъ достигало 132000, изъ нихъ 90—95000 принадлежали къ союзамъ социалистическимъ, остальные либо къ политически нейтральнымъ профессиональнымъ союзамъ, либо къ католическимъ, либо къ либеральнымъ. Въ слѣдующіе годы эта цифра еще увеличилась. Чрезвычайно развиты также кооперативные союзы, число членовъ которыхъ превышаетъ 200000. Сильное развитіе профессиональныхъ и кооперативныхъ союзовъ наложило свой отпечатокъ на социаль-демократическое движеніе въ Бельгій, которое привало почти исключительно синдикалистскій, но въ противоположность Италіи, вмѣстѣ съ тѣмъ ревизионистскій характеръ. Всѣ видные вожди бельгійскаго социализма—

Вандервельде, Анаееле, Бертран и др.—являются ревизионистами и вместе с синдикалистами; все они в международном социализме занимают место в политических вопросах на крайней правой; все они отстаивали Миллерана во время борьбы против него за его вступление в буржуазный кабинет и придают громадное значение профессиональным организациям. Правовый марксизм в Бельгии представлен крайне слабо. Готовность идти на сделки с существующим строем у бельгийских социал-демократов так велика, что одно время значительная их часть высказывалась против женского избирательного права на том только основании, что в ближайшие годы распространение избирательного права на женщин может в Бельгии усилить клерикализм. На выборах в парламент в 1902 и 1904 гг. число голосов, поданных за социаль-демократическую партию, несколько уменьшилось и в палате депутатов она сохранила всего 28 мест. Определив число голосов, поданных за социаль-демократов на выборах 1906 г., невозможно, потому что они выступали почти повсеместно в союзе с либералами, выставив общие с ними списки. Однако, насколько можно заметить по голосованиям в отдельных местностях, число голосов еще несколько (незначительно) уменьшилось. В палате депутатов с 1906 г. заседает 31 социаль-демократ (из 166), в сенате—7. Уменьшение числа голосов сами социаль-демократы объясняют тем, что ранее за них голосовала значительная часть буржуазии, недовольная передвижением либералов направо. Когда либеральная партия вновь подвинулась значительно влево, она вернула к себе отпавшие от нее и ушедшие к соц.-дем. голоса.

Литература. Всего важнее неоконченный труд Louis Bertrand, «Histoire de la démocratie et du socialisme en Belgique depuis 1830» (Брюссель, 1906—1907). Более раннее и в настоящее время в значительной степени устаревшее соч. Вандервельде и Дестре, «Социализм в Бельгии» (перев. на рус. яз., М., 1906); переведен также первый том Бертрана, «История коопераций в Бельгии», с предислов. Вандервельде (М., 1906). См. еще Лоран де Шень, «Рабочие синдикаты в Бельгии» (СПб., без года); Вандервельде, «Положение рабочего класса в Бельгии» (СПб., без года); его же, «Профессиональные союзы ремесленников и рабочих в Бельгии» (Киев, 1906); его же, «Социализм и земледелие» (СПб., без года); его же, «Социалистические этюды» (3 выпуска, 1906); его же, «Деревенский отход и возвращение на лоно природы» (несколько русских переводов; лучший—Стеклова, Одесса, 1904); Фраувайлер, «Аграрный социализм в Бельгии» (СПб., 1906).

В *Нидерландах* старая партия, в сущности анархистская, но именованная себя социаль-демократическим союзом, во главе которой стоял первый провозвестник социализма в Нидерландах, бывший пастор Домела Ньювенгус, окончательно исчезла еще до международного амстердамского со-

циалистического конгресса (1904). Ее место заняла социаль-демократическая партия, во главе которой стояли бывшие ученики Ньювенгуса, впоследствии с ним разошедшиеся: Вань Коль, Трельстра и др. На выборах 1900 г. число социалистических голосов достигло 38000, на выборах 1905 г.—65000 (около 13%), и партия провела 7 депутатов (из 100). Профессиональные союзы растут в Нидерландах медленно, чем в других капиталистических странах; в 1905 г. число их членов равнялось 25000. Эти союзы образуют федерацию. См. Вань Коль, «Колониальная политика и социаль-демократия» (СПб., 1906).

Австро-Венгрия. На выборах в австрийский рейхсрат в декабрь 1900 г. и январь 1901 г. социаль-демократия, не смотря на некоторое уменьшение поданных за нее голосов, провела в парламент только 10 представителей. В их числе были Пернерсторфер, Дашинский, Элленбоген, но истинного лидера партии, Виктора Адлера, не было: он избран только на дополнительных выборах 1905 г. Голос этих представителей тем не менее был замечен, благодаря раздробленности партий и часто практикуемому в австрийском рейхсрате приему обструкции, а также благодаря содержательности социаль-демократических речей. На венском партийном съезде 1901 г. была пересмотрена программа партии. Удаление из программы указания на увеличивающееся обнищание народных масс состоялось не без протестов со стороны ортодоксальных марксистов: они обвиняли сторонников пересмотра программы, особенно Адлера, в бернштейнианстве. На следующем партийном съезде в Вьне, в 1903 г.,—продолжалась борьба между ортодоксальными и ревизионистскими крылами; побѣда осталась скорее на стороне ревизионистов, к которым причисляют большую часть вождей австрийской социаль-демократии. Начиная с 1905 г. австрийская социаль-демократия вела энергичную борьбу, посредством широкой пропаганды, а также в парламент, за всеобщее избирательное право. Борьба, благодаря неожиданному сочувствию правительства, завершилась побѣдой: в конце 1906 г. обеими палатами австрийского рейхсрата принят закон о всеобщем голосовании. Профессиональное движение, находящееся в теснейшей связи с социаль-демократией, выросло в последние годы в Австро-Венгрии довольно значительно. К профессиональным рабочим союзам в 1904 г. принадлежало в Австрии 189000 членов.

В *Венгрии* профессиональное движение растет довольно быстро. К 1-му января 1902 г. число организованных рабочих не достигало 10000; к 1-му января 1905 г. оно увеличилось уже до 53000. Впервые проникли в венгерский рейхсрат социаль-демократы на выборах 1905 г., в числе 2-х. На своем 12-м конгрессе в Будапеште (1905) венгерская социаль-демократия высказалась за допустимость временного союза с партией Кошута, но с сохранением самостоятельности и с соблюдением осторожности. Когда,

однако, новое министерство, окрашенное личностью Кошута, не обнаружило особенной готовности къ проведению всеобщаго голосования, социаль-демократія перешла въ оппозицію ему. Главное дѣло социаль-демократіи въ Венгріи—борьба за всеобщее голосованіе.

Литература. Э. Пернерсторферъ, «Национальный вопрос и социаль-демократія» (СПб., 1906); Вильгельмъ Эдленбогенъ, «Чего хотятъ социаль-демократы?» (СПб., 1906).

Въ Англии въ 1900 г. имѣлись: слабая социаль-демократическая федерація (лидеръ—Гайндментъ), болѣе сильная независимая рабочая партія (Кейръ Гарди), Фабіанское общество и сильные трэдъ-унионы. На 32 конгрессѣ трэдъ-унионовъ въ Плимутѣ (1899) социалистъ Гольмсъ внесъ предложеніе созвать конференцію представителей трэдъ-унионовъ и социалистическихъ организацій для изысканія средствъ увеличенія числа парламентскихъ представителей отъ рабочаго класса. Предложеніе это было принято большинствомъ 546000 противъ 434000 голосовъ (при подсчетѣ голосовъ на трэдъ-унионистскихъ конгрессахъ считаются не голоса присутствующихъ делегатовъ, а голоса представляемыхъ ими членовъ трэдъ-унионовъ). Противъ него высказались два самые могущественные трэдъ-униона: горнорабочихъ и текстильный, отставившіе старый трэдъ-унионизмъ, чуждый политикѣ. 27 февраля 1900 г. собралась въ Лондонѣ конференція, созванная въ силу этого постановленія, и основанъ Labour Representation Committee, вокругъ котораго сплотилась новая рабочая партія. Къ ней примкнули постепенно трэдъ-унионы, объявившіе себя входящими въ составъ этой партіи; къ 1902 г. въ ней числилось 356000 трэдъ-унионистовъ, въ 1904г.—969000. Независимая раб. партія (Кейръ Гарди) вошла въ ея составъ, сохраняя вмѣстѣ съ тѣмъ свою особую организацію; тоже сперва сдѣлала и соц.-демократическая федерація, но скоро она вышла изъ Л. Р. С., нахотя, что послѣдній не является социалистическимъ. Фабіанское общество вступило въ Л. Р. С.—Л. Р. С. не имѣла собственной программы; она была только союзомъ различныхъ, болѣе или менѣе родственныхъ организацій, имѣвшихъ цѣлью взаимную поддержку на выборахъ. Въ различныхъ литературныхъ произведеніяхъ, выходившихъ изъ-подъ пера членовъ Л. Р. С., эта организація нерѣдко объявлялась социалистической; на международный амстердамскій социалистич. конгрессъ она своихъ представителей послала, но въ иныхъ официальныхъ своихъ заявленіяхъ она себя социалистической не выставляла. Не имѣя программы, она довольствовалась уставомъ (послѣдняя редакция выработана на конференціи въ Ньюкестлѣ въ 1903 г.). На выборахъ въ парламентъ въ 1900 г. новая партія собрала 170000 голосовъ—число, которое было бы для Англии очень значительнымъ, если бы въ него не входило много чисто либеральныхъ голосовъ, поданныхъ за кандидатовъ общихъ либераловъ и рабочихъ. Чистыхъ представителей Л. Р. С., попавшихъ въ парламентъ, было два: К. Гарди и Белль; позднѣе на дополнительныхъ выборахъ из-

браво еще нѣсколько. Членами рабочей партіи именовали себя и нѣкоторые депутаты, одновременно бывшіе членами партіи либеральной, напр. Бернсъ, бывший даже съ 1904—06 г. председателемъ парламентской фракціи Л. Р. С. Вмѣстѣ съ такими членами она въ 1904 г. насчитывала въ палатѣ 14 членовъ; потомъ это число уменьшилось, вслѣдствіе ухода изъ нея нѣсколькихъ либераловъ. Во главѣ Л. Р. С. стоитъ исполнительный комитетъ изъ 13 членовъ; 9 изъ нихъ являются представителями трэдъ-унионовъ, 1 промышленниковъ совѣтовъ, 1 фабіанскаго об-ва, 2 независимой раб. партіи. Всѣ они выбираются на ежегодной конференціи Л. Р. С. Средства Л. Р. С. составляютъ изъ членскихъ взносовъ входящихъ въ его составъ организацій, обложенныхъ 10 шиллингами на каждую тысячу членовъ. Изъ этихъ средствъ производятся расходы на избирательную кампанію и уплачивается вознагражденіе депутатамъ (по 200 фн. стерл. въ годъ).—Социаль-демократическая федерація по выходѣ изъ Л. Р. С. еле влачила свое существованіе. Въ 1903 г. она переработала свою программу, приблизивъ ее въ теоретической части къ программѣ германской соц.-демократіи. Какъ шлішш, требуется немедленное проведеніе слѣдующихъ реформъ: уничтоженіе монархіи, демократизація правительственнаго механизма (упраздненіе палаты лордовъ, всеобщее голосованіе, референдумъ, децентрализація, расширеніе самоуправленія и т. д.), отдѣленіе церкви отъ государства, упраздненіе постоянной арміи, отказъ отъ уплаты національнаго долга, отмена косвенныхъ налоговъ, націонализація земли, трестовъ, желѣзныхъ дорогъ, доковъ, каналовъ; муниципализація трамваевъ, электрическаго освѣщенія, аптекъ, кладбищъ, торговли напитками и т. д., 8-часовой рабочей день, свобода союзовъ и стачекъ, развитое фабричное законодательство, страхованіе отъ инвалидности, пенсін престарѣлымъ, минимальная рабочая плата—30 шил. въ недѣлю. Въ 1905 г. выработала новую программу и независимая рабочая партія. Она включила въ нее раньше отсутствовавшее признаніе социализма и выставила цѣлью партіи «промышленную республику, основанную на социализаціи земли и капитала». За исключеніемъ нѣсколькихъ строкъ («производство должно быть коллективнымъ, земля—общественной собственностью, капиталъ долженъ находиться въ общемъ владѣніи и пользованіи, трудъ и продукты его должны быть правильно распределены между населеніемъ»), программа посвящена выясненію ближайшихъ практическихъ задачъ въ сферѣ экономической (8-часовой рабочей день, шлішш заработной платы—6 пенсовъ въ часъ, пенсін престарѣлымъ) и въ сферѣ муниципализаціи разныхъ отраслей хозяйства; только одно политическое требованіе выставлено въ самомъ концѣ программы: «партія стоитъ за всякое предложеніе, распространяющее избирательныя права на мужчинъ и женщинъ и демократизирующее систему управленія». Партія посылала своихъ делегатовъ на международные социалистические конгрессы, но какъ англій-

ские, так и континентальные социаль-демократы весьма неохотно признают незав. раб. партию социалистической. Таким образом социализм в Англии, в силу ее международного положения, создающего безконечные выгоды английскому рабочему классу, до сих пор оказывается слабым, хотя все же, медленно и постепенно, пускает корни в рабочем классе, что объясняется, во-первых, влиянием континента, во-вторых, постепенной утерей Англией ее рынков. На выборах в палату общин в янв. 1906 г. социаль-демократич. федерация выставила 9 кандидатов; из них восемь (в том числе Гайдмен) потерпели неудачу, один (Торн в Лондон) победил, вероятно только потому, что он был выдвинут также и рабочей партией. L. R. С. выставил 50 кандидатов в Англии и Валлисе; кроме того шотландский союз горнорабочих выставил 18 кандидатов. Из тех и других победило (вместе с Торном) 29 человек, по преимуществу в тех местах, где они боролись с консерваторами; кроме того прошло—отчасти при поддержке L. R. С. или каких-либо отдельных рабочих организаций,—13 человек, более или менее близких к либералам. Еще до выборов, при образовании либерального кабинета К. Ваннермана (дек. 1905 г.), в его состав вступил Д. Бернс, в качестве министра местного управления. Таким образом впервые в английской парламентской проникла сильная рабочая партия. В общем она поддерживала либеральное правительство, систематически, однако, толкая его налево, в сторону социального законодательства.

Литература. Р. Энзорь (см. выше); Грагам, «Социализм новый и старый» (СПб., 1906); С. Вебб, «Социализм в Англии» (СПб., 1907); Р. Гаммедж, «История чартизма» (СПб., 1907); Е. Кувшинская, «Борьба рабочих за политическую свободу в Англии» (СПб., 1907); В. Бакс и Г. Квелч, «Социалистический катехизис» (М., 1906); Эл. Маркс, «Классовое рабочее движение в Англии» (СПб., 1906); Ш. Рист, «Профессиональные рабочие союзы в Англии» (М., 1906).

В Италии на парламентских выборах 1900 г. социалистическая партия получила 164000 голосов (из 1½ миллионов) и провела в парламент 32 своих членов. При раздробленности итальянских политических партий эта группа может иногда оказывать влияние на ход законодательной работы парламента и даже на судьбу министерства. В 1903 г. Джолитти, образуя новый кабинет, обратился к лидеру ревизионистского фланга итальянской С. партии, Филиппо Турати, с предложением портфеля, но получил отказ. Ортодоксальный марксизм имел в Италии главными представителями профессора Энрико Ферри и Чикотти, ревизионизм, известный здесь под именем реформизма—миланского адвоката Филиппо Турати, его жену русскую эмигрантку доктора Анну Кулешову и депутата Биссолати. Рядом с этими двумя течениями имело и третье, синдикалистское, во главе которого стояли Артуро Лабриола,

Мокки и Ладзари. Оно относилось отрицательно ко всякой политике в парламентаризму в частности, приближаясь к анархизму, ранее весьма сильному в Италии. Синдикализм находил источник своей силы в рабочих организациях и питался стачками, особенно многочисленными и грандиозными в Италии в первые годы XX в. В противоположность соответствующему течению в Германии, сближающемуся часто с ревизионизмом, итальянский синдикализм занял место на крайнем левом фланге социалистического движения, передвинув левый его фланг, т. е. ортодоксальный марксизм, ближе к центру. Столкновения между различными течениями социализма происходили с особенной силой на 8-м С. конгрессе, в Болонье, в 1904 г. Турати от имени своей группы заявил, что она выйдет из партии, если будет принято революционное (синдикалистское) решение. Синдикалисты готовы были тоже идти на разрыв. Ферри, еще недавно лидер крайнего левого, принужден был сыграть роль примирителя и объединителя. После 4-х дневных дебатов была принята резолюция его, заявлявшая об абсолютном отказе от сотрудничества с буржуазными классами. Ферри был поставлен конгрессом во главе центрального органа партии, *Avanti*. Летом 1903 г. итальянские соц.-демократы заявили, что не допустят посещения Италии русским императором, и добились того, что это посещение было отложено на неопределенный срок. На парламентских выборах в ноябрь 1904 г. социалисты собрали 301000 голосов, но провели прежнее число депутатов—32. К этому времени муниципалитеты более чем 100 городских и сельских общин находились в руках С. партии. В следующие два года социалистическое движение продолжало быстро идти вперед, захватывая в больших чем где бы то ни было размерах сельский пролетариат. Политические и профессиональные организации распространялись в 1904—06 г. на новые области, росли и крепки; развивалась и непосредственная деятельность пролетариата; участились всеобщие и частичные политические или экономические забастовки. Осенью 1904 г. состоялась почти всеобщая забастовка на севере Италии, вызванная грубым отношением правительства к рабочим; забастовка эта на несколько дней парализовала всю жизнь страны почти в той же мере, как русская октябрьская забастовка 1905 г. Позднее имели место крупные экономические забастовки в текстильной, шелковой и металлургической промышленности и на плантациях в Пьемонте и Ломбардии; затем следовала сильная железнодорожная забастовка и обструкция летом 1905 г. (обструкция—это оригинальный способ борьбы итальянских железнодорожных служащих, состоящий в том, что служащие начинают методически выполнять все мелочные предписания железнодорожных правил, что приводит к опаздыванию поездов на несколько часов). Наконец крупная, почти всеобщая забастовка вновь имела место весной 1906 г. Практически забастовки иногда оканчивались успеш-

но, чаще безуспешно. Под влиянием этих событий реформизм значительно усилился, особенно на севере; ортодоксализм пострадал и численно, и качественно. Сильно вырос синдикализм. Когда в феврале 1906 г. был сформирован коалиционный кабинет консерватора Соннино, в его состав вошли радикал Сакки и республиканец Пантано. Парламентская социалистическая фракция обещала этому кабинету поддержку, рассчитывая на то, что Соннино прекратит репрессии, привнесшиеся в Италию со времени радикала Джолитти. Главным защитником такого отношения партии к министерству был тот самый Ферри, который на болонском конгрессе провел резолюцию о невозможности для партии поддерживать какое бы то ни было буржуазное правительство. Это вызвало конфликт в редакции «Avanti», во главе которой стоял синдикалист Лабриола. Парламентская фракция, однако, настаивала на своем, пока министерство Соннино не обнаружило, что оно намечено идти в отношении к стачечникам и к рабочим по дороге своих предшественников. На 9-й конгресс партии — в Риме, в 1906 г. — съехались 530 делегатов партии, по-прежнему делившиеся на три враждебные группы. Ортодоксы, или, как их теперь начали называть в Италии, интегралы Моргари взывали к единству партии. Реформист Модильяни заявил, что между реформистами и интегралами возможен мир, но обе эти группы оказываются в непримиримом противоречии с синдикализмом, переходящим в анархизм. Лабриола от имени синдикалистов подтвердил это мнение, указывая на всеобщую стачку, как на единственное средство борьбы, достойное пролетариата; парламентаризм только затемняет его классовое самосознание, приводя к сотрудничеству с враждебными ему классами. Турати возражал, что синдикалисты, в сущности, вовсе не социалисты, а анархисты, своими безрестантными забастовками ухудшающие положение пролетариата. Ферри внес резолюцию, в которой подчеркивается ортодоксальная точка зрения, но делается уступка в пользу всеобщей забастовки, как орудия пролетарской борьбы, признается безусловная необходимость обращать внимание на профессиональную организацию рабочего класса, отвергается сотрудничество классов, но в чрезвычайных обстоятельствах допускается поддержка буржуазного правительства; выражается неодобрение анархистским стремлениям. За нее было подано 26947 голосов, за синдикалистскую резолюцию — всего 5278 (счесть голосов — не по числу поданных голосов делегатов, а по числу представляемых ими членов организаций).

Литература. Partito socialista italiana, «Rendiconto del I, II, III, . . . VIII, IX congresso nazionale» (Рим, разные годы); Чикотти, «Психология социалистического движения» (СПб., 1906); «Организация и борьба» (СПб., 1907; сборник статей Турати, Прампольни, Ферри, Лабриола и др.); «Итальянская рабочая библиотека. № 1. Антонио Лабриола. О социализме. № 2. Прампольни. К крестья-

нам». Маттеа. Помещики и крестьяне» (СПб., 1906); Артуро Лабриола, «Положение рабочего класса в Италии» (СПб., без года); Е. Малатеста, «Немного теории» (Ростов на Дону, 1906); Е. Ферри, «Эволюция экономическая и эволюция социальная» (СПб., 1906); Артуро Лабриола, «Реформизм и синдикализм» (СПб., 1907; другие переводы не полны); Амичис, «Под знаменем социализма» (СПб., 1906).

В Швейцарии на выборах в национальный совет в 1902 г. социаль-демократы собрали около 63000 голосов и провели 7 депутатов из 167; на выборах 1905 г. число голосов, поданных за них, несколько упало, и они провели в национальный совет только одного депутата. В кантональных парламентах и даже в кантональных правительствах Цюриха, Базеля и Санкт-Галлена социаль-демократы имеют больше или меньше многочисленных представителей. В Швейцарии социаль-демократы имеют полную возможность занимать места на государственной службе; люди, открыто заявляющие себя социаль-демократами и принимающие участие в деятельности этих партий, встречаются не только среди профессоров университетов, но среди верховных судей и других должностных лиц.

Литература. Отто Ланг, «Социализм в Швейцарии» (с предисловием Г. Плеханова, «Библиограф. Пользы»).

В Швеции на выборах в риксдаг 1902 г. социаль-демократы провели четырех депутатов, с Брантингом во главе, на выборах 1905 г. — 14 депутатов (из 230). Главное дело шведских социаль-демократов — борьба, в союз с буржуазно-демократическими элементами, за всеобщее избирательное право. Число рабочих, организованных в профессиональные союзы (1903) — 80000.

В Норвегии на выборах в стортинг в 1900 г. социаль-демократы собрали всего 7000 голосов, т. е. 3,2%, на выборах 1903 г. — 24000, т. е. 10,3%, и провели впервые 4-х депутатов; на выборах 1906 г. они провели уже 11 депутатов (из 123). Лидером их является пастор Эриксен. В Норвегии социаль-демократу вполне возможно занимать место на государственной и на церковной службе. Пастор Эриксен имеет приход на дальнем севере Норвегии. Во время борьбы со Швецией норвежские социаль-демократы были решительными сторонниками расторжения унии, а после расторжения горячо отстаивали, вместе со значительной частью демократии, республиканское устройство страны.

В Дании выборы в фолькетинг 1906 г. увеличили число социаль-демократов с 16 до 24 (из 114). Датский социаль-демократизм является в значительной степени крестьянским или аграрным и почти сплошь бернштейнским. Социаль-демократы в Дании имеют значительное влияние на коммунальное управление многих городов; управление Копенгагена находится почти целиком в их руках.

В Испании социализм растет и имеет характер по преимуществу ортодоксальный,

но сколько-нибудь замѣтнаго вліянія на политику страны не оказываетъ; въ *Португалии* онъ совсѣмъ слабъ.

На *Балканскомъ полуостровѣ* социаль-демократы имѣются въ небольшомъ числѣ. Болгарскій социализмъ находится подъ сильнѣйшимъ вліяніемъ русскаго, сербскій—русскаго и австрийскаго, румынскій—главнымъ образомъ австрийскаго, греческій—французскаго. Отдѣльные социалисты иногда попадаютъ въ парламентъ, но скорѣе какъ радикалы и уважаемые люди, чѣмъ какъ социалисты. Въ Черногоріи и Турціи социализма пока не существуетъ.

Въ *Сѣверо-Американскихъ Соединенныхъ Штатахъ* социализмъ долго былъ крайне слабъ (см. XXXI, 61). Къ концу XIX вѣка положеніе дѣлъ стало измѣняться. Свободныя земли исчезли; Америка обратилась въ страну крупной промышленности, съ сильнымъ пролетариатомъ, находившимся уже въ постоянной борьбѣ съ предпринимателями. Рабочее движеніе стало принимать ярко социалистическій характеръ. Число профессионально-организованныхъ рабочихъ въ началѣ XX вѣка достигало 2000000. Профессиональные союзы объединены въ Америкѣ въ различныя федерации, изъ которыхъ наиболѣе важная—American Federation of labour. Объединенные въ ней союзы насчитываютъ 1676000 членовъ. Сначала американскіе рабочіе не имѣли самостоятельной политической программы и голосовали на выборахъ то за демократовъ, то за республиканцевъ, смотря по тому, кто больше обѣщалъ рабочимъ. Въ концѣ XIX вѣка американская федерация труда внесла въ свою программу слѣдующіе пункты: 1) 8-ми часовая рабочій день; 2) переходъ въ собственность государства конно-железныхъ дорогъ, водопроводныхъ, газовыхъ и электрическихъ сооружений; 3) переходъ въ собственность государства телеграфа, телефона, желѣзн. дорогъ и рудниковъ; 4) уничтоженіе частной земельной собственности, замѣна ея правомъ владѣнія или пользованія. Эта программа была составлена подъ вліяніемъ сильного еще движенія въ пользу национализаціи земли (Генри Джордж) съ одной стороны и социализма—съ другой. При обсужденіи ея вождь горнорабочихъ Джонъ Митчелъ заявилъ, что пока еще возможно рассчитывать на улучшеніе положенія рабочихъ при сохраненіи системы заработной платы, но если это окажется невозможнымъ, то нужно будетъ устроить эту систему. На всѣхъ конгрессахъ американской федерации труда раздавались социалистическіе голоса, но социалисты оставались въ меньшинствѣ, систематически увеличивавшемся. Рядомъ съ профессиональными союзами въ Америкѣ существовало нѣсколько социалистическихъ партій, очень слабыхъ и еще болѣе ослабляемыхъ взаимной борьбой. Нѣкоторыя изъ нихъ выставляли своихъ кандидатовъ на президентскихъ и парламентскихъ выборахъ, но число подаваемыхъ за нихъ голосовъ было ничтожно; въ 1894 г. на президентскихъ выборахъ за социалистическаго кандидата подано 30000 голосовъ, въ 1898 г. за двухъ социалистическихъ кандидатовъ въ общей сложности—38000. Съ 1898 г. начинаетъ быстро расти

социаль-демократическая партія. На выборахъ въ законодательныя учрежденія штатовъ Массачузетса, Нью-Гамшира, Нью-Йорка, Коннектикута, Мариланда, Иллинойса, Миссури, Калифорніи она проводитъ болѣе или менѣе значительное число своихъ сторонниковъ. Въ 1899 г. она проводитъ своихъ людей въ мэры нѣсколькихъ второстепенныхъ городовъ штата Массачузетса. На ея конгрессѣ въ Индианополисѣ въ 1900 г. было рѣшено вступить въ переговоры о сліяніи съ социалистической партіей, и въ 1901 г. на новомъ конгрессѣ въ томъ же городѣ сліяніе стало совершившимся фактомъ; объединенная партія приняла наименование социалистической. Общее число ея зарегистрированныхъ членовъ въ это время равнялось 10000. Другая социалистическая партія, носившая кличку: социалистическая рабочая партія, напротивъ, быстро пала. На президентскихъ выборахъ въ 1900 г. эта послѣдняя партія получила только 34000 голосовъ, тогда какъ на общихъ выборахъ въ конгрессъ за два года передъ тѣмъ она собрала 82000 голосовъ. Программа социаль-демокр. партіи, выработанная въ Индианополисѣ, представляетъ передѣланную программу германской социаль-демократической партіи, съ ея теоретической частью и частью практической; программа социалистической рабочей партіи отличается неопредѣленностью выраженій и мыслей. Въ 1904 г. социалистическая партія выставила на президентскихъ выборахъ своего кандидата въ лицѣ Дебса и собрала на его имени болѣе 400000 голосовъ. Эта цифра поразила въ самой Америкѣ многихъ, до тѣхъ поръ не знавшихъ о существованіи тамъ сильнаго социалистическаго движенія. На амстердамскомъ конгрессѣ 1904 г. социаль-демокр. партія Америки была представлена 9-ю лицами. Социалистическая рабочая партія прислала одного представителя, такъ же какъ и слабая, не играющая роли социаль-демократическая женская партія. По большей части вопросы представители американской партіи голосовали за радикальнѣе рѣшенія, но по вопросу объ отношеніи къ иностранной иммиграціи внесли свою собственную резолюцію (см. выше). Наиболѣе цѣнные изслѣдованія по исторіи социализма въ Америкѣ: Моррисъ Хилквинтъ, «Исторія социализма въ Соединенныхъ Штатахъ» (СПб., 1907) и В. Зомбартъ, «Пролетариатъ въ Америкѣ» (нѣсколько русскихъ переводовъ). См. еще Жюль Лонге, «Ростъ социализма въ Соединенныхъ Штатахъ» (Одесса, 1905); Каутскій, «Американскій и русскій рабочій» (СПб., 1906); Д. Курскій, «Американскіе рабочіе» (М., 1905); Джонъ Митчелъ, «Организованный трудъ» (Ростовъ-на-Дону, безъ года).

Въ *Австраліи* очень сильна рабочая партія, съ радикальной, слегка окрашенной социалистическимъ цвѣтомъ программой политической и социальной; она уже въ 1903 г. имѣла въ федеральномъ сенатѣ 15 сторонниковъ (изъ 36) и въ федеральной палатѣ депутатовъ 23 (изъ 75). Это давало ей положеніе суперъ-арбитра въ борьбѣ между двумя другими австралійскими партіями, фритредерами и протекціонистами, чѣмъ она съ успѣ-

хом и пользуется для проведения социального законодательства. Помимо национализации жел. дорог и некоторых других крупных промышленных предприятий, она успела провести третейское разбирательство между рабочими и хозяевами, прекратившее стачки. Съ апр. по авг. 1904 г. власть принадлежала министерству (Ватсона), составленному исключительно из членов рабочей партии. Рабочая партия находится в тѣснѣйшей связи съ тредь-унионами, число членовъ которыхъ, представленныхъ на конгрессѣ 1902 г. въ Сидней, равнялось 250000. Рядомъ съ этой рабочей партией стоятъ «социалистическая партия» и «социалистическая лига», не признающія рабочей партии за социалистическую и ведущія съ нею борьбу, но вмѣстѣ борющіяся и другъ съ другомъ. Обѣ онѣ слабы; нѣсколько сильнѣе—лига, стоящая на стражѣ ортодоксальнаго марксизма. Въ концѣ 1890-хъ годовъ въ ней появились ревизионистскія теченія, но представители ихъ были удалены изъ лиги. Лига и партия были представлены на амстердамскомъ конгрессѣ и голосовали тамъ за ревизионизмъ. См. Метип, «Socialisme sans dogmes» (П.); «Социалистическое движеніе въ Австраліи. Доклады международному союзу бюро» (СПб., 1906); М. Таганскій, «Демократическая республика и Нов. Зеландія» (СПб., 1906).

«Японское социалистическое движеніе—говорилъ на амстердамскомъ конгрессѣ (1904) японскій делегатъ, Сенъ Катамама,—еще молодо; въ 1896 г. въ Японіи не было еще социалистическихъ обществъ, не было соц. прессы, профессиональныхъ союзовъ». И въ 1904 г. въ Японіи имѣлось лишь 3000 организованныхъ соц. Они высказались противъ войны съ Россіей; на время это ихъ ослабило, но оказалось выгоднымъ для ихъ развитія послѣ окончанія войны, когда тяжелыя ея послѣдствія дали себя почувствовать. См. Ж. Лонгъ, «Социализмъ въ Японіи» (Одесса, 1905); П. Луи, «Японскій рабочий» (СПб., 1906).

Въ Россію социалистическія идеи проникли въ 1840-хъ гг. XIX вѣка. Въ кружкахъ Бѣлявскаго и Герцена читались сочиненія Фурье, Луи Блана, Леру, Кабе, и производили глубокое впечатлѣніе. Вѣльявскій, Герценъ, Петрашевскій и другіе видные люди 40-хъ годовъ были социалистами; ихъ социализмъ имѣлъ вполнѣ утопическій характеръ, навѣянный французскими социалистами-утопистами. Въ 1850-хъ гг. идеи социализма нашли виднаго защитника въ лицѣ Чернышевскаго, умѣвшаго проводить ихъ въ цензурныхъ рамкахъ. Социализмъ Чернышевскаго имѣлъ главнымъ источникомъ Фурье, Овена и Луи Блана. Съ Марксомъ, Родбертусомъ и Лассалемъ Чернышевскій либо не былъ знакомъ, либо ихъ идеи не произвели на него никакого впечатлѣнія. Герценъ въ своихъ заграничныхъ сочиненіяхъ свободнѣе Чернышевскаго могъ говорить о социализмѣ, но у него господствовала надъ всѣмъ идея политической и гражданской свободы. Въ 1860-хъ гг. идеи социализма пустили глубокіе корни въ русскомъ интеллигентномъ обществѣ, въ особенности въ интеллигентной молодежи; народныя массы

были имъ совершенно чужды, хотя главные проповѣдники социализма у насъ въ то время видѣли въ крестьянской общинѣ практическое примѣненіе социалистическихъ идеаловъ. Въ концѣ 1860-хъ гг. проникаютъ и распространяются въ Россію сочиненія Маркса и въ особенности Лассала; въ началѣ 1870-хъ гг. тѣ и другія появляются въ русскихъ переводахъ, сперва разрѣшенныхъ цензурою, но вскорѣ изъятыхъ изъ обращенія. Идеи Маркса понимались, однако, совершенно превратно: роль, которую онъ приписывалъ рабочему классу, русскіе читатели переносили на крестьянство. Въ началѣ 1870-хъ гг. появляется въ Россіи сильное теченіе, извѣстное подъ именемъ движенія въ народъ—социалистическое по своимъ окончательнымъ стремленіямъ, но иногда не болѣе чѣмъ культурное по практическимъ задачамъ. Въслѣдствіе преслѣдованій со стороны властей оно получило характеръ подпольный и прямо революціонный (см. въ концѣ тома, въ статьѣ Россія). Послѣ провала народничества и замѣнившаго его родственнаго ему земледельства (журналъ «Земля и Воля»), появилось теченіе народофильство (журналъ «Народная Воля», см. Доп. II, 239). Оно было исключительно политическимъ по своимъ практическимъ задачамъ, хотя сторонники его считали себя социалистами. Послѣ разгрома Народной Воли въ началѣ 1880-хъ гг. революціонное движеніе стихаетъ. Наше интеллигентное общество, по крайней мѣрѣ его прогрессивная часть, за весьма немногими исключеніями было въ этотъ періодъ социалистическимъ, при чемъ преобладающее теченіе имѣло народнической характеръ (см. Народничество, XX, 586). Тогда же закладываются основы социаль-демократизма, первыми провозвѣстниками котораго въ Россіи были эмигранты Плехановъ (Доп. II, 421), Аксельродъ и другіе. Социаль-демократизмъ дѣлаетъ на русской почвѣ значительные успѣхи послѣ голода 1891—92 г., когда произошло новое движеніе въ народъ, на этотъ разъ съ чисто практической цѣлью—кормленія голодающаго крестьянства. Это былъ еще интеллигентскій социаль-демократизмъ, которому рабочія массы оставались долгое время чуждыми. Въ срединѣ 1890-хъ гг. пропаганда социаль-демократическихъ идей, введенная молодежью въ рабочихъ кругахъ, начинаетъ находить благоприятную почву и со 2-й половины 1890-хъ годовъ во всѣхъ большихъ городахъ Россіи образуются социаль-демократическіе кружки, въ которыхъ видное мѣсто занимаютъ рабочіе. Въ 1898 г. положено формальное основаніе социаль-демократической партии на тайномъ съѣздѣ представителей этихъ кружковъ въ Минскѣ. Хотя этотъ съѣздъ былъ выслѣженъ и почти всѣ его участники арестованы, но дѣло не остановилось. Начиная съ конца 90-хъ годовъ социаль-демократизмъ дѣлаетъ громадныя успѣхи въ рабочихъ классахъ. Почти одновременно съ социаль-демократической партией основывается и партия социально-революціонная, представляющая возрожденіе стараго, но видоизмѣненнаго народофильства. Обѣ партии—с.-д. (эс-деки, какъ ихъ называютъ) и с.-р. (эс-эры)—въ періодѣ

образованія политическихъ партій въ Россіи, представляли изъ себя уже сильныя организаціи, распространенныя по всей Россіи. Дѣломъ 1906 г. возникли еще партія народныхъ социалистовъ и трудовая группа, имѣющая социалистическій отбѣнокъ.

Въ Финляндіи социалистич. партія основана на третьемъ рабочемъ конгрессѣ въ Або въ 1899 г. Первые два конгресса—въ Гельсингфорсѣ, 1893 г., и Таммерфорсѣ, 1896 г.—были съездами представителей рабочихъ организацій, но еще не имѣли социал. характера. На третьемъ была выработана программа, близкая къ программѣ германской социаль-дем. Главнымъ пунктомъ борьбы было всеобщее избирательное право. На 4-мъ съездѣ въ Выборгѣ въ 1901 г. партія приняла названіе социаль-демократической. Бобринковскій режимъ обратилъ партію, первоначально строго конституціонную и мирно реформаторскую, въ партію революціонную (въ узкомъ смыслѣ слова), но послѣ измѣненія режима въ 1905—06 г. прежній ея характеръ болѣе или менѣе возстановился. Завоеваніе всеобщаго избират. права въ 1906 г. открыло партіи широкую дорогу, и она приняла дѣятельное участіе въ избирательной борьбѣ для выборовъ въ сеймъ, которые предстоятъ въ мартѣ 1907 г. См. А. Коллонтай, «Финляндія и социализмъ» (СПб., безъ года).

В. В. Водовозовъ.

Социаль-Демократъ—запрещенный въ Россіи сборникъ или журналъ, выходившій въ Женевѣ въ 1888—92 гг. при ближайшемъ участіи Плеханова, Вѣры Засулачь, Аксельрода и другихъ социаль-демократовъ. Вышло 4 тома.

Социальные насѣкомыя—см. Социальная жизнь животныхъ, Собранія животныхъ, Пчелы, Муравьи, Осы, Шмели, Термиты.

Социальныя растенія.—Бекетовъ называетъ С. растеніями «тѣ, которыя образуютъ замкнутыя заросли, занимающія собою сплошь хотя бы незначительное пространство, не допуская вовсе другихъ растеній или допуская ихъ въ видѣ подчиненныхъ элементовъ. Такова наша ель (*Picea excelsa* и *P. sibirica*), ковыль (*Stipa pennata*), *Silene acaulis*, образующая плотныя дерновины въ нѣкоторыхъ арктическихъ странахъ и пр.». Распредѣливъ семейства растеній въ таблицу по обилию принадлежащихъ къ нимъ С. видовъ и родовъ, Бекетовъ дѣлаетъ изъ обзора собраннаго матеріала рядъ выводовъ. 1) На социальность растеній имѣетъ больше всего вліянія водяное мѣстопробываніе. 2) Вторымъ по важности своего вліянія на социальность является, повидимому, значительное содержаніе соли въ почвѣ, ибо изъ числа солончаковыхъ растеній многія являются С. 3) Паразиты и эпифиты неспособны къ социальной жизни и проч. Кроме этого слѣдуетъ указать еще на интересную и въ биологическомъ отношеніи важную связь между вѣтроопыляемостью (анемофильностью) и социальной растеній. Опыляемыя вѣтромъ (анемофильныя) растенія селятся обыкновенно

тѣсными содружествами (крапива, сосна, злаки, осоки и проч.), что сильно увеличиваетъ шансы на вѣроятность успѣшнаго опыленія вѣтромъ. По всей вѣроятности С. растенія являются болѣе примитивнымъ типомъ, чѣмъ растенія, живущія въ одиночку, ибо только приспособившись къ опыленію насѣкомыми, растенія получили возможность разсѣяться сколько-нибудь далеко другъ отъ друга.

В. Ари.

Сочельникъ или *сочевникъ*—канунъ или день навечерія праздниковъ Рождества Христова и Богоявленія Господня. Названіе свое получилъ отъ сочива, т. е. сухихъ зеренъ пшеницы, гороху, чечевицы, ячменя, размоченныхъ водою, которыя, по уставу церковному, полагаются употребить въ этотъ день. По мнѣнію нѣкоторыхъ, Рождественскій С. установленъ былъ вначалѣ для крещенія оглашенныхъ и приготовленія вѣрующихъ къ празднику. О постѣ въ навечеріе Богоявленія упоминаютъ Филастрій (ум. въ 387 г.) и Теофиль Александрійскій (385—412).

Союзное государство. См. П. Мижуевъ, «Важнѣйшія федераціи Старого и Нового Свѣта» (СПб., 1907).

Союзы и собранія въ Россіи.

До 1905 г. право основанія союзовъ и созыва собраній—такъ назыв. свобода С. и собраній—въ Россіи не существовало. Разрѣшеніе С. и собраній цѣликомъ зависѣло отъ усмотрѣнія администраціи, которая разрѣшала ихъ или отказывала въ разрѣшеніи безъ объясненія мотивовъ. Научныя, литературныя, музыкальныя, коммерческія, а въ послѣднее время и профессиональныя общества или союзы все же существовали, но въ крайне ограниченномъ числѣ, и дѣйствовали подъ режимомъ до крайности стѣснительнымъ. Точно также публичныя собранія были почти совершенно невозможны. Они разрѣшались почти исключительно обществамъ (напримѣръ Императорскому вольно-экономич. общ-ву въ Петербургѣ), и то только до тѣхъ поръ, пока правительство не увидѣло въ нихъ политическаго орудія. Собранія для обсужденія какихъ-либо политическихъ вопросовъ дня были безусловно невозможны. Освободительное движеніе послѣдняго времени пробило брешь въ этой системѣ. Уже въ 1904 г. во всѣхъ почти большихъ городахъ Россіи устраивались политическіе банкеты (въ ресторанахъ и иныхъ помѣщеніяхъ). Власти не рѣшались наложить запрещеніе на эти банкеты, созывавшіеся безъ испрошенія предварительнаго разрѣшенія; на нихъ присутствовали сотни людей и произносились смѣлыя рѣчи. На банкетахъ, устроенныхъ 20 ноября 1904 г. въ различныхъ городахъ Россіи по случаю 40-лѣтняго юбилея введенія судебной реформы, ораторы требовали конституціи и всеобщаго голосованія; во многихъ мѣстахъ были приняты соответственныя резолюціи. Въ томъ же году достигли широкаго развитія различныя общества рабочихъ (въ особенности въ Петербургѣ), основанная частью по инициативѣ начальника московскаго охраннаго отдѣленія Зубатова и священника Георгія Галова. По перву-

начальному плану эти рабочие организации должны были служить орудием правительственной пропаганды, но они обратились в нечто иное. В начале 1905 г. и в Петербурге и в других городах происходили массовые собрания рабочих, на которых произносились политические речи. 9 янв. была устроена грандиозная демонстрация (см. в конце тома, Россия, Революционное движение). 12 октября 1905 г., перед самым октябрьским революционным взрывом, именным Высочайшим указом правительствующему сенату были установлены временные правила, «впредь до издания общаго законенія» о собраниях. Этими правилами было установлено, что публичные собрания по вопросам государственным, общественным или экономическим не нуждаются в предварительном разрешении властей, а созываются явочным (в юридич. смыслъ) порядкомъ, т. е. устроители такихъ собраний обязаны лишь сообщить о нихъ начальнику мѣстной полиціи не позднее какъ за три сутокъ до открытія собрания, а если о собрании предполагается сдѣлать объявленіе въ газетахъ или какъ нибудь иначе опубликовать о немъ, то не позднее какъ за сутки до такой публикации. Въ мѣстностяхъ, гдѣ нѣтъ соответственнаго должностнаго лица, этотъ срокъ увеличивается до 7 сутокъ. Сообщеніе это по буквѣ закона должно было быть именно сообщеніемъ, а не просьбой о разрѣшеніи; если въ теченіе опредѣленнаго срока устроители собрания не получали отъ полиціи увѣдомленія, что ихъ собраніе запрещено, то этимъ самымъ оно оказывалось разрѣшеннымъ. Однако, законъ предоставлялъ полиціи такія широкія полномочія по предварительному запрещенію собраний, которыя свободу собраний обратилъ въ мертвую букву. «Собранія, цѣль и предметъ занятій которыхъ противны закону или устройство которыхъ угрожаетъ общественнымъ спокойствію и безопасности, воспрещаются начальникомъ полиціи, гласить законъ. О такомъ воспрещеніи . . . устроитель извѣщается за сутки до предполагаемаго открытія собранія или оглашенія о немъ во всеобщее свѣдѣніе». Но полиція не считала нужнымъ стѣсняться даже этимъ, столь выгоднымъ для нея закономъ, и запрещала собранія по истеченіи указаннаго для нея срока, настаивая самымъ придирчивымъ образомъ на соблюденіи сроковъ, назначенныхъ для устроителей собраний. На каждое собраніе полиція командуетъ должностное лицо, обязанное слѣдить за порядкомъ. Ему предоставляется право закрывать собранія, когда ораторы на нихъ отклоняются отъ предмета занятій, когда въ собраніи высказываются сужденія, возбуждающіе вражду одной части населенія противъ другой, когда въ собраніи производятся неразрѣшенные денежные сборы, когда въ немъ оказываются лица, въ собранія не допускаемая (сюда относятся лица вооруженныя, за исключеніемъ тѣхъ, кому ношеніе оружія присвоено закономъ, солдаты, учащіеся въ низшихъ и среднихъ учебныхъ заведеніяхъ и вообще малолѣтніе), когда нарушенъ порядокъ собранія мятеж-

ными возгласами либо заявленіями, восхваленіемъ либо оправданіемъ преступленій, возбужденіемъ къ насилію либо неповиновенію властямъ или же распространеніемъ преступныхъ воззваній либо изданій, и вслѣдствіе того собраніе приняло характеръ, угрожающій общественнымъ спокойствію и безопасности. Устроители собранія, а также и участники его въ случаѣ неисполненія указанныхъ въ законѣ требованій подвергаются аресту до 3-хъ мѣсяцевъ или штрафу до 300 рублей. За самое содержаніе рѣчей можно быть привлеченнымъ къ суду по соответственнымъ статьямъ уголовного уложенія, грозящимъ иногда каторгой. Черезъ 5 дней послѣ изданія правилъ 12 октября былъ опубликованъ знаменитый манифестъ 17 октября 1905 г., въ которомъ были обѣщаны «незыблемыя основы гражданской свободы на началахъ... свободы совѣсти, слова, собраній и союзовъ». Въ дѣйствительности, однако, для собраний дѣйствовали правила 12-го октября, весьма мало соответствовавшія требованіямъ свободы собраний, а для союзовъ оставались въ силѣ старыя законоположенія дореволюціоннаго періода. Даже правила 12-го октября дѣйствовали далеко не въ полномъ объемѣ, а въ зависимости отъ возможности ихъ нарушенія. Въ теченіе октября, ноября и декабря мѣсяца въ различныхъ городахъ Россіи, въ особенности въ Петербургѣ, происходили всевозможныя собранія, устроители которыхъ не считали нужнымъ оповѣщать полицію. Полиція часто не рѣшалась закрывать или разгонять этихъ собраний. Они созывались, какъ тогда говорили, въ явочномъ порядкѣ, при чемъ этотъ терминъ употреблялся не въ юридическомъ смыслѣ (т. е. въ смыслѣ обязательности предупрежденія полиціи о собраніи), а въ житейскомъ. Въ декабрѣ 1905 г., послѣ подавленія возстанія въ Москвѣ, полиція стала являться на всѣ собранія и разгонять ихъ вооруженною силою, часто арестуя участниковъ. Когда частныя лица стали извѣщать на основаніи закона 12-го октября полицію о предполагаемыхъ собраніяхъ, то эти собранія оказывались запрещенными подъ предлогомъ угрозы общественному спокойствію.

Въ теченіе 1905 г. основалось въ Россіи множество различныхъ союзовъ: литературный, адвокатскій, врачебный и другіе, которые слились даже въ одинъ союзъ союзовъ (см. ниже). Всѣ эти союзы основались такъ называемымъ явочнымъ порядкомъ (въ житейскомъ смыслѣ), который сталъ возможнымъ въ революціонное время: союзы основывались и собирались въ подходящихъ частныхъ квартирахъ или въ общественныхъ собраніяхъ совершенно открыто, никого изъ властей объ этомъ не оповѣщая. Союзы устраивали все-россійскіе сѣзды своихъ членовъ; нѣкоторые сѣзды оказались возможнымъ устроить въ Петербургѣ, другіе пришлось перенести за Финляндскую границу въ Выборгъ, Гельсингфорсъ, Теріоки или др. мѣста. Полиція по большей части оказывалась безсильной бороться съ этими союзами, по крайней мѣрѣ

до декабря 1905 г. Именным Высочайшим указом правительствующему сенату 4 марта 1906 г. были установлены временныя правила о союзах и обществах. Эти правила создали три типа обществ и союзовъ: 1) общества—«соединенія нѣсколькихъ лицъ, которыя, не имѣя задачей получение для себя прибыли отъ веденія какого-либо предпріятія, избрали предметомъ своей совокупной дѣятельности опредѣленную цѣль»; 2) союзы—«соединеніе двухъ или нѣсколькихъ такихъ обществъ, хотя бы черезъ посредство ихъ уполномоченныхъ»; 3) «профессиональныя общества, учреждаемыя для лицъ, занятыхъ въ торговыхъ и промышленныхъ предпріятіяхъ, или для владѣльцевъ этихъ предпріятій». Эти послѣднія общества имѣютъ цѣлью улучшеніе условий труда своихъ членовъ или поднятіе производительности принадлежащихъ имъ предпріятій. Для всѣхъ категорій обществъ установлены по существу одинаковыя правила; только послѣднимъ предоставлено право ходатайства предъ подлежащими учрежденіями о предметахъ, касающихся ихъ цѣли и дѣятельности. Всѣ общества, на основаніи закона, могутъ быть образуемы безъ испрошенія на то разрѣшенія, но правительственной власти предоставлено право не допускать образованія общества, а разъ оно образовано, то закрыть его «во всякое время по ближайшему своему усмотрѣнію», если «дѣятельность его признается (министромъ внутреннихъ дѣлъ) угрожающей общественнымъ спокойствію и безопасности». Лица, желающія учредить общество или союзъ, обязаны представить проектъ его устава на утвержденіе въ установленномъ порядкѣ. Если въ двухдѣльный срокъ учредители не получаютъ оновѣщенія, что общество открытъ не дозволено, то этимъ самымъ оно признается разрѣшеннымъ. Для завѣдыванія дѣлами объ открытіи, регистраціи, воспрещеніи и закрытіи обществъ и С. образуются особыя губернскія (а въ большихъ городахъ—городскія) по дѣламъ объ обществахъ присутствія. Эти присутствія состояются чисто бюрократическимъ образомъ, подъ предс. губернатора или градоначальника. Воспрещаются общества: «а) преслѣдующія цѣли, противныя общественной нравственности или воспрещенныя уголовными законами или же угрожающія общественнымъ спокойствію и безопасности, б) управляемыя учрежденіями или лицами, находящимися за границей, если общества эти преслѣдуютъ политическія цѣли». Въ заявленіи объ основаніи общества или союза должны быть указаны имена учредителей, районъ дѣйствія общества, его уставъ; въ послѣднемъ слѣдуетъ указать порядокъ вступленія и выбытія членовъ, размѣры членскихъ взносов, способъ избранія правленія, порядокъ веденія отчетности и т. д. и т. д. О днѣ слушанія дѣла объ открытіи общества въ губернскомъ или городскомъ присутствіи извѣщаются заинтересованныя лица; они могутъ присутствовать въ засѣданіи и давать объясненія. За основаніе союза безъ соблюденія правилъ, указанныхъ въ законѣ, или за участіе въ

немъ виновные подвергаются аресту до 3-хъ мѣсяцевъ или штрафу до 300 рублей, а если принимались особенныя мѣры къ сокращенію общества или если оно является завѣдомо противнымъ общественной нравственности или угрожающимъ общественному спокойствію или преслѣдующимъ преступныя дѣла, то наказаніе можетъ быть повышено до крѣпости на срокъ не выше года. Какъ ни стѣснительны эти правила, они составляли шагъ впередъ сравнительно съ ранѣ существовавшими порядками. Въ дѣйствительности, однако, они были отмѣнены для значительной части Россіи распространеніемъ на нее военного положенія, при которомъ всѣ права по надзору за обществами предоставлялись военнымъ властямъ. Но и въ тѣхъ мѣстахъ, гдѣ не было провозглашено военное положеніе, правила примѣнялись очень мало. Губернскія присутствія безпрестанно запрещали общества, безъ всякихъ къ тому оснований; иногда запрещеніе это постановлялось долго спустя послѣ истеченія двухдѣльного срока, и сенатъ, являющійся церковной инстанціей для обжалованія дѣйствій губернскихъ присутствій, вопреки закону не возстановлялъ правъ общества. Подъ понятіе общества и союза подведены и политическія партіи; исторія такъ называемой ихъ легализаціи является лучшей иллюстраціей къ примѣненію закона 4 марта. Очень скоро послѣ введенія закона 4 марта 1906 г. были признаны или легализованы такія партіи, какъ Монархическая, Союзъ 17 октября и т. п. Партія мирнаго обновленія долго встрѣчала препятствія къ своей легализаціи. Партія конституціонно-демократическая нѣсколько разъ подавала заявленія въ губернское присутствіе, требуя своей легализаціи и подъ разными предлогами получала отказъ. Съ точки зрѣнія закона конституц.-дем. партія осталась запрещеннымъ сообществомъ, члены котораго въ каждый данный моментъ могутъ быть привлечены къ суду. Партія народныхъ социалистовъ точно также получила отказъ, когда она заявила о своемъ основаніи и пожелала легализоваться. Нѣсколько мѣсяцевъ она дѣйствовала такъ же открыто, какъ и констит.-дем. партія, но въ серединѣ января 1907 г. ей комитетъ внезапно привлеченъ къ суду. Отказано въ легализаціи даже умѣренной партіи демократическихъ реформъ. Партія соц.-революціонная и соц.-демократическая, трудовая группа и др. не дѣлали даже попытокъ легализоваться, въ виду явной ихъ безнадежности.

Одновременно съ закономъ о союзахъ 4 марта 1906 г. въ формѣ другого Именного Высочайшаго указа правительствующему сенату были изданы новыя временныя правила о собраніяхъ, долженствовавшія замѣнить правила 12 октября. Эти правила, являясь въ редакціонномъ отношеніи шагомъ впередъ сравнительно съ правилами 12 октября, по существу внесли мало новаго. Они признаютъ двѣ категоріи собраній: неупublicныя и publicныя. Послѣднія дѣлятся на два разряда: устраиваемыя въ закрытыхъ помѣщеніяхъ и подъ открытымъ небомъ. Неупublicныя собранія объявлены совершенно свободными. По

отношенію къ публичнымъ собраніямъ подь открытымъ небомъ требуется предварительное разрѣшеніе начальника мѣстной полицейской власти. По отношенію къ публичнымъ собраніямъ въ закрытыхъ помѣщеніяхъ установленъ явочный (въ юридическомъ смыслѣ) порядокъ—тотъ самый, который былъ уже установленъ закономъ 12 октября. О всякомъ собраніи устроителя его должны оповѣстить мѣстную полицейскую власть за трое сутокъ до собранія или до публикаціи о немъ, съ указаніемъ дня, часа, мѣста и предмета занятій собранія, имени и адреса устроителей и докладчиковъ въ собраніи, ежели предполагаются таковыя. Полиціи предоставлены прежнія права по запрещенію всякаго собранія; сохранено право полиціи присутствовать въ собраніи и закрывать его. Постановленія этого закона не распространяются на предвыборныя собранія, созываемыя специально для совѣщанія о лицахъ, достойныхъ быть избранными въ Государств. Думу. Эти предвыборныя собранія регулированы XII отдѣломъ закона 11 декабря 1905 г. о выборахъ въ Государственную Думу (въ новое изданіе Положенія о выборахъ въ Государств. Думу, вошедшее во 2 ч. 1 т. Свода Закон. изд. 1906 г., эти правила вошли какъ статьи 78—88). На практикѣ всѣ общественныя собранія оказались, такимъ образомъ, раздѣленными на двѣ категоріи: предвыборныя собранія, называемыя на языкѣ закона «подготовительными собраніями для совѣщанія о лицахъ, достойныхъ быть избранными», и собранія, созываемыя на основаніи закона 4 марта. Отличительныя черты предвыборныхъ собраній: 1) они допускаются только во время избирательной кампаніи въ Государств. Думу, и 2) на нихъ допускаются только избиратели того района, въ которомъ они созываются. Поэтому на предвыборное собраніе, происходящее, напр. въ Петербургѣ въ Васильевскомъ островѣ, не допускаются жители Петербургской стороны; не допускаются также кандидаты въ Государственную Думу отъ города Петербурга, если они живутъ не на Васильевскомъ островѣ. Но и законъ 4 марта фактически отмѣненъ для значительной части Россіи, гдѣ введены военное положеніе или чрезвычайная охрана (какъ въ Петербургѣ съ 9 іюля 1906); въ этихъ мѣстахъ для собраній требуется предварительное разрѣшеніе полицейскихъ властей. Со времени роспуска первой Государств. Думы въ іюль 1906 г. и до декабря того же года въ Петербургѣ такое разрѣшеніе не давалось. Начиная съ декабря 1906 г., т. е. со времени открытія избирательной кампаніи во вторую Государств. Думу, полиція стала допускать и въ Петербургѣ, и въ другихъ мѣстахъ (кромѣ мѣст, находящихся на военномъ положеніи) собранія на основаніи закона 4 марта. Въ действительности это все были собранія предвыборныя, связанныя съ избирательной кампаніей, но тѣмъ не менѣе они созывались по общему закону 4 марта, а не по закону о предвыборныхъ собраніяхъ. На нихъ имѣли возможность присутствовать и выступать ораторами какъ избиратели данного участка, такъ и

неизбиратели. По большей части, однако, для ихъ открытія полиція ставила условія, не предусмотрѣнныя закономъ. Такъ напр., въ разрѣшеніе градоначальника, которое посылалось устроителю собранія въ Петербургѣ, почти всегда включались слова: «на открытіе даннаго собранія для обсужденія вопросовъ, связанныхъ съ выборами въ Государств. Думу, нѣтъ препятствій, при условіи, чтобы ораторы не касались въ своихъ рѣчахъ лицъ, подлежащихъ избранію въ Государств. Думу». Представители полиціи пользовались своею властью по закрытію собраній чрезвычайно широко. Бывали случаи, что при приведеніи какимъ-нибудь ораторомъ цитаты изъ Евангелія представитель полицейской власти заявлялъ, что собраніе создано для обсужденія общественныхъ вопросовъ, а не богословскихъ, и слѣдов. ораторъ уклонился отъ предмета занятій, что давало поводъ закрыть собраніе. При закрытіи собранія иногда составлялся протоколъ, подписать который приглашались его участники. Когда избирательная кампанія во вторую Государств. Думу уже подходила къ концу, власти начали предавать суду лицъ, выступавшихъ на этихъ собраніяхъ, при чемъ обвиненіе противъ нихъ строилось на основаніи ст. 129 Угол. Уз., говорящей о возбужденіи къ испроверженію существующаго въ государствѣ общеннаго строя. В. В—въ.

Союзы профессиональные и политические въ Россіи.—До 1905 г. С. профессиональные и политические были въ Россіи возможны лишь какъ союзы нелегальные, слѣдовательно крайне немногочисленные и лишенные серьезнаго вліянія. Въ различныхъ городахъ рабочіе организовывали тайные союзы для взаимной поддержки, въ особенности на случай стачекъ; союзы эти находились въ тѣсной связи съ социаль-демократической партией, дѣйствовавшей тогда тоже исключительно подпольно. Рядомъ съ этими свободными союзами возникали и другіе, по инициативѣ и подь покровительствомъ правительственныхъ органовъ. Большого значенія достигли рабочіе союзы, организованные въ Москвѣ по инициативѣ начальника московскаго охраннаго отдѣленія Зубатова и находившіяся подь покровительствомъ московскаго ген.-губернатора, великаго князя Сергѣя Александровича. Они преслѣдовали формально цѣли взаимопомощи и просвѣтительныя. Для послѣднихъ были приглашены нѣкоторые профессора московскаго университета. Въ Петербургѣ подобныя союзы были основаны священникомъ Георгіемъ Гапономъ. Истинною цѣлью всѣхъ этихъ союзовъ (быть можетъ—за исключеніемъ гапоновскихъ) было отвлеченіе рабочихъ отъ политики, разединеніе ихъ съ революціонной интеллигенціей и убѣжденіе ихъ въ томъ, что съ поддержкой правительства можно сдѣлать въ пользу рабочихъ гораздо больше, чѣмъ путемъ революціонной борьбы. Зубатовскіе союзы на время задержали революціонное движеніе въ средѣ рабочихъ, но съ другой стороны до нѣкоторой степени организовали рабочій классъ и дали толчокъ развитію революціонныхъ идей. Союзы вызвали сильное недо-

водство в класс промышленников, видевших в них серьезную для себя опасность и по временам, в моменты стачек, испытавших от них значительные неудобства. Что касается до Гапоновской организации, то из ее среды 9 янв. 1905 г. вышло могущественное движение, которое может считаться началом революции в России.

В 1905 г. начинают развиваться настоящие рабочие союзы. Они появляются в различных местностях и обнимают отдельные отрасли труда. В самом начале 1905 г. рабочие печатного дела в С.-Петербурге положили начало своему профессиональному союзу, целью которого должна была быть защита экономических и правовых интересов рабочих этой категории. Не смотря на все еще нелегальный, по крайней мере формально, характер этого союза, ему удалось охватить весьма значительное число рабочих в Петербурге и действовать почти совершенно открыто; имена членов управления союза были известны в Петербурге, и полиция не рвалась или не находила нужным их арестовывать. Вслед за этим союзом возникали другие. Наибольшей силы достигли союз типографщиков в Москве и союз шетинников в Северо-Западном крае. Все они были профессиональными, т. е. охватывали рабочих определенной категории; все они были сначала местными, охватывая рабочих одного города, в ряде случаев — одной или двух соседних губерний; все они, не имея никакой определенной политической программы, на практике играли серьезную политическую роль, объединяя рабочих, настроенных революционно, по большей части социал-демократически. Им удалось провести, отчасти с успехом, целый ряд мелких стачек. Союз рабочих печатного дела (при помощи редакций прогрессивных газет Петербурга) успел завоевать воскресный отдых для большинства рабочих этой категории. Выдающую роль играли, далее: 1) всероссийский почтово-телеграфный союз, и 2) железнодорожный союз. Оба они отличались тем, что они объединяли не только рабочих в тесном смысле этого слова, но и служащих, а также тем, что открыто выставляли политическую задачу борьбы с существующим режимом. Им скоро удалось объединиться в сильную всероссийскую организацию. Ранней весной 1905 г. союз Юго-Западн. жел. дорог провел крупную железнодорожную стачку в Киеве; правительству пришлось изменить условия труда на жел.з. дороге и фактически признать железнодорожный союз. Через несколько времени, однако, руководители стачки были удалены от службы и арестованы. Летом 1905 г. местные профессиональные союзы стали вступать в оживленные сношения друг с другом. 6-го октября собралась в Москве конференция представителей профессиональных рабочих организаций. В ней приняли участие около 40 союзов, преимущественно московских. Конференция прошла в частных квартирах в Москве совершенно безпрепят-

ственно. Главной ее задачей была подготовка всероссийского съезда представителей профессиональных союзов, не состоявшегося вследствие политических событий. В грандиозной всероссийской октябрьской забастовке приняли деятельное участие все профессиональные союзы; она закончилась победою революционного движения, выразившегося в издании манифеста 17-го октября 1905 г. За первой всероссийской забастовкой последовали неудачная вторая и третья, затем московское восстание в декабре 1905 г., в котором тоже приняли деятельное участие профессиональные союзы. Все это затормозило развитие и сближение союзов, продолжавших, однако, свое существование. В конце февраля 1906 г. состоялась вторая конференция представителей профессиональных союзов, на которой были представлены Петербург, Москва, Варшава, Одесса, Киев, Вильна, Лодзь, Харьков, Нижний-Новгород, Николаев. Конференция выбрала комиссию для организации всероссийского съезда и высказалась против проекта правил о союзах, вошедших несколько позднее в состав закона 4-го марта. После роспуска первой Думы в июле 1906 г. союзам пришлось пережить тяжелый период. Некоторые из них делали попытки легализации, но по большей части безуспешно. В помещенных союзов часто происходили обыски, главные их деятели подвергались аресту; отдельные союзы под влиянием этих репрессий гибли. В то же время, однако, возникали новые; союзное движение распространялось на все новые и новые отрасли труда. Союз почтово-телеграфных служащих после большой забастовки в конце 1905 г. еле влачил свое существование. Напротив, железнодорожному союзу удалось оправиться, не смотря на аресты и ссылку наиболее видных его деятелей (Орхова, Елизарова, Балашова и др.). В январе 1907 г. он имел уже третий делегатский всероссийский съезд, на котором были представлены 19 железных дорог. Задолго до съезда в союз резко определились два течения: одно — в пользу политического и профессионального характера союза, другое — в пользу чисто профессионального характера. За чисто профессиональный характер союза стояли социал-демократы, за профессиональный и политический характер — социал-революционеры. Более сильным было последнее течение, и потому железные дороги, на которых преобладали социал-демократы — Сибирская, Закавказская, Полтвская, Юго-Западн., Привислянская — должны были выйти из состава всероссийского железнодорожного союза. На московском железнодорожном узле образовались одновременно союзы профессиональный и общий железнодорожный, входивший в состав всероссийского. На третий делегатский съезд были приглашены только те дороги, которые оставались в союзе. Приходь союза за год (с декабря 1905 г. по декабрь 1906 г.) составил 20547 р., расход — 18132 руб. Членов союза около 9000, тогда как к профессиональным железнодорожным союзам, не входящим в состав всероссийского, при-

надлежит по приблизительному (быть может сильно преувеличенному) подсчету до 15000 членов. Значительным большинством голосов решено было на съезде сохранить политически-профессиональную платформу. Вопрос о самостоятельном выступлении железнодорожного союза на выборах во вторую Государственную Думу решен отрицательно; членам союза предложено подавать голоса за ту партию, программные требования которых не ниже требований, выставляемых железнодорожным союзом; к таким партиям признаны относящимися социал-демократы, социалисты-революционеры, трудовики и народные социалисты.—Статистику других союзов, при их неформальном характере и отсутствии гласности, установить невозможно. В течение 1906-го, отчасти даже 1905 г. начала возникать периодическая пресса профессиональных союзов, быстро достигшая значительного объема. Возникли журналы под названием «Строительный рабочий», «Рабочий по металлу», «Печатный Вестник», «Листок союза рабочих портных, портных и скорняков», «Приказчик», «Голос извозчика», «С.-Петербургский сапожник», «Ткач», «Садовник», «Листок булочников и кондитеров» и т. д. Все эти журналы, вследствие полицейских и цензурных условий, оказывались крайне недолговечными; выходил один или несколько №№ и журнал оказывался запрещенным, а редакторы его привлечены к суду. Кроме этих специальных журналов был еще один общий, богатый ценными статьями журнал—«Профессиональный Союз», выходивший с конца 1905 до июля 1906 г. под редакцией В. В. Святловского; издавало его центральное бюро с.-петербургских профессиональных союзов. На 21 № он должен был прекратиться, но в январе 1907 г. возродился под названием «Профессионального Вестника», под редакцией А. А. Исаева. Параллельно с профессиональными рабочими союзами возник в тот же период ряд союзов интеллигентских, с определенной политической окраской (названные выше железнодорожный и почт.-телеграфный союзы занимают промежуточное место между теми и другими). Первым по времени был союз инженеров и техников, начало которому положено на банкете инженеров 5 декабря 1904 г., в Петербурге. События 9—10 января 1905 г. вызвали собрание, в котором принимало участие до 250 инженеров и техников. Результатом его явилась записка инженеров, названная по числу первоначально подписавшихся «запиской 198» (впоследствии число подписей превзошло 800). В этой записке требовались серьезные реформы, в основу которых было бы положено признание самостоятельности общества. Летом союз организовал ряд столовых для детей рабочих. В феврале и марте начали организовываться такие же союзы инженеров в Москве, Киеве, Харькове, Тифлисе, Церме и других городах. 24—26 апреля 1905 г. состоялась в Терюках всероссийский делегатский съезд инженеров и техников. На съезде присутствовало 63 делегата от 2378

инженеров и техников из 24 провинциальных пунктов и 36 делегатов от тысячи членов петербургского союза. В уставе всероссийского союза инженеров и техников значилось: «цель всероссийского союза инженеров и техников—объединение инженеров и техников всей России для совместной общественно-политической деятельности и защиты своих профессиональных интересов». В июне несколько членов союза, выхваченных больше или меньше случайно, привлечены были к суду по обвинению по 126 ст. Уг. Улож. Тогда почти все члены подали однородные заявления в жандармское управление, что они все участвуют в союзе и требуют одинакового с товарищами привлечения к суду по той же статье. Ожидался процесс, но он был прекращен октябрьской амнистией. По образцу союза инженеров стали образовываться другие профессионально-политические союзы: всероссийский союз писателей, академический союз (союз профессоров высших учебных заведений), союз учителей и деятелей по народному образованию (вскоре распавшийся на союз средней школы и союз низшей школы), союз врачей, союз конторщиков и бухгалтеров, союз равноправия женщин, союз еврейского равноправия и другие. Всероссийский союз писателей, разбившийся из собраний прогрессивных редакций, происходивших в течение 1904—1905 г. в Тенишевском училище, имел свой первый всероссийский съезд 5—8 апреля в С.-Петербурге, прошедший совершенно благополучно. Все союзы публиковали в газетах свои уставы и действовали в начале 1905 г. совершенно открыто, собираясь то в вольно-экономическом обществе, то в техническом обществе, то в обществе технологов и горных инженеров и т. д. Все эти союзы включили в свои платформы или уставы требование созыва учредительного собрания на основе всеобщего голосования: это было лозунгом всего союзного движения, как, впрочем, и всего русского движения в первую половину 1905 г. В начале 1905 г. возникла идея объединения всех профес.-полит. союзов в один союз союзов. Этот союз союзов образовался в Петербурге в феврале 1905 г. В нем объединилось 13 сперва только петербургских организаций: писатели, инженеры, профессора, врачи, низшая школа, средние школы, земцы, городские гласные, музыканты, художники, артисты, конторщики, бухгалтера, чиновники. Позже некоторые союзы отпадали от союза союзов, другие к нему присоединялись. 8—9 мая 1905 г. в Москве состоялась первый общий съезд представителей всероссийских профессионально-политических союзов, признавший союз союзов организацией всероссийской. Центральное бюро союза союзов, первоначально составившееся почти случайно, было правильно избрано и начало функционировать. На втором съезде союза союзов, собравшемся 24—26 мая, был принят в организацию еще окончательно тогда не сформировавшийся всероссийский крестьянский союз (Доп. II, 13). Петербургский союз союзов

обслуживать почти исключительно нужды Петербурга. В начале лета 1905 г. начали образовываться местные союзы союзов в Москвѣ, Саратовѣ, Одессѣ, Ростовѣ-на-Дону и других городах. 1—3 июля состоялся третій съездъ всероссийскихъ союзовъ, начатый въ Петербургѣ, но затѣм перенесенный въ Териоки. Около того же времени за Выборгомъ состоялся первый всероссийскій съездъ учителей и дѣятелей по народному образованію, привлекшій большое число участниковъ. Къ предстоявшему закону о Государств. Думѣ участники съездовъ и собраній склонны были относиться крайне отрицательно. Соціалъ-демократы, участвовавшіе въ союзахъ, настаивали на томъ, что значеніе имѣютъ только либо союзы чисто профессиональные, безъ всякаго политическаго оттѣнка, либо союзы строго партійные. Они утверждали, что союзы именно въ такомъ случаѣ сыграютъ политическую роль, если будутъ чисто профессиональными. Соціалъ-революціонеры и громадная масса безпартійныхъ доказывали, наоборотъ, что въ такой историческій моментъ нельзя принимать въ союзы всѣхъ, принадлежащихъ къ той же профессіи; нужно установить опредѣленную платформу, выражающую сочувствіе парламентаризму, всеобщему голосованію и, можетъ быть, учредительному собранію. Значительная часть съездовъ и собраній проходила именно въ борьбѣ между этими двумя теченіями. Въ нѣкоторыхъ союзахъ одерживали побѣду соціалъ-демократы, но въ большинствѣ побѣда оставалась за противоположнымъ теченіемъ; тогда соціалъ-демократы по большей части демонстративно покидали собранія. На слѣдующихъ собраніяхъ и съездахъ, однако, оказывались новые соціалъ-демократическіе элементы, которые начинали ту же борьбу. Эта борьба въ значительной степени ослабляла практическое значеніе союзовъ. Когда былъ опубликованъ законъ о выборахъ въ Государств. Думу 6 августа 1905 г., значительное большинство союзовъ рѣшительно высказалось за бойкотъ Государств. Думы. Въ этомъ смыслѣ началась дѣятельная агитація. Въ октябрьскую всероссийскую забастовку (1905 г.) интеллигентскіе союзы сыграли громадную роль, быть можетъ немногимъ уступающую роли рабочихъ союзовъ. Для помощи пострадавшимъ во время октябрьской забастовки петербургскій союзъ союзовъ собралъ 20000 рублей посредствомъ обложенія своихъ членовъ налогомъ въ размѣрѣ 3-дневнаго ихъ заработка. Забастовка помѣшала союзу союзовъ устроить свой 4-ый съездъ, первоначально предполагавшійся на конецъ октября. Въ ноябрѣ 1905 г. союзы собирались совершенно свободно, но въ декабрѣ, послѣ неудачи третей политической забастовки и подавленія московскаго возстанія, новые съезды или многочленные собранія стали возможными только въ Финляндіи. 26—29 декабря 1905 г. состоялся въ Териокахъ второй съездъ всероссийскаго союза учителей, 14—16 января—4-ый съездъ союза союзовъ на Иматрѣ. Въ Петербургѣ изъ элементовъ, не сочувствовавшихъ бойкоту, образовались районные комитеты прогрессивныхъ избирателей, принявшіе

дѣятельное участіе въ организаціи избирательной агитаціи при выборахъ въ первую Государственную Думу. Въ іюні 1906 г. собрался третій съездъ союза учителей. Не смотря на то, что въ это время въ Петербургѣ застѣла Государств. Дума, устроить съездъ въ Россіи оказалось невозможнымъ и его пришлось перенести въ Финляндію. Отъ идеи бойкота Думы въ союзѣ учителей уже не осталось слѣда; онъ постановилъ поддерживать трудовую группу Государств. Думы въ ея борьбѣ за осуществленіе требованій трудового народа. Осенью 1906 г. учительскій союзъ подвергся разгрому. Множество его участниковъ были уволены со службы или арестованы. Пострадавшіе получали отъ союза денежную поддержку; мѣста уволенныхъ объявлялись подѣ бойкотомъ. Вскорѣ, однако, средства истощились и угроза бойкота перестала дѣйствовать. Во второй половинѣ 1906 г. значеніе союза, такимъ образомъ, сильно ослабло. То же самое явленіе въ той или иной формѣ имѣло мѣсто и въ другихъ союзахъ. Союзъ академическій (профессоровъ) фактически прекратилъ свое существованіе. Въ петербургскомъ помѣщеніи союза инженеровъ въ сентябрѣ 1906 г. произведенъ былъ обыскъ и союзъ былъ объявленъ закрытымъ. Въ концѣ 1906 г. выходила нелегальная газета: «Военный Союзъ».

Литература. С. Прокоповичъ, «Союзы рабочихъ и ихъ задачи» (Спб., 1905); В. Тотоміанецъ, «Профессиональные союзы рабочихъ» (СПб., 1906); С. Сомовъ, «Профессиональные союзы, соціалъ-демократическая партія» (СПб., 1907); В. В. Португаловъ, «Союзы рабочихъ въ Россіи» (Москва, 1906); А. Бѣлинъ, «Справочныя свѣдѣнія по объединенію профессиональныхъ рабочихъ союзовъ въ Россіи» (Москва, 1906); его же, «Профессиональное движеніе торговыхъ служащихъ въ Россіи» (Москва, 1906); С. Вознесенскій, «Профессиональные союзы рабочихъ» (СПб., безъ года); Д. Кольцовъ, «Профессиональные союзы и рабочая партія» (СПб., 1906); С. Ивановъ, «Рабочіе союзы и другія формы рабочаго движенія» (СПб., 1906); В. В. Святловскій, «Показатель литературы по профессиональному рабочему движенію на русскомъ языкѣ» (СПб., 1906). Для крестьянскаго союза, кромѣ брошюры, указанныхъ въ Доп. II, 13, см. «Протоколъ перваго сѣвернаго съѣзда всероссийскаго крестьянскаго союза 29—30 декабря 1905 г.» (СПб., 1906); «Протоколы делегатскаго совѣщанія всероссийскаго крестьянскаго союза 6—10 ноября 1905 г.» (Москва, 1906). Для учительскаго съѣзда—Н. Тулуновъ и П. Шестаковъ, «Къ вопросу объ устройствѣ всероссийскаго учительскаго союза» (Москва, 1905); «Протоколы втораго делегатскаго съѣзда всероссийскаго учителей и дѣятелей по народному образованію 29—30 декабря 1905 г.» (СПб., 1906); «Протоколы третьяго делегатскаго съѣзда и т. д. 7—10 июня 1906 г.» (СПб., 1906); «Протоколы перваго всероссийскаго съѣзда учителей и дѣятелей средней школы на Иматрѣ 9—11 февраля 1906 г.» (Москва, 1906). Для союза инженеровъ и союза союзовъ—двѣ очень цѣнныя брошюры С. Д. К.

«Союзъ союзовъ» и «Всероссійскій союзъ инженеровъ и техниковъ» (СПб., 1906). В. В.—ст.

Славянитинъ — см. Лакмусъ.

***Спасовичъ** (Владимиръ Даниловичъ) — выдающийся юристъ: ум. въ 1906 г.

***Спаскій** (Анатолій Алексѣевичъ) — писатель, профессоръ московской духовной академіи по кафедрѣ общей церковной исторіи. Главные его новѣйшіе труды: «Обращеніе императора Константина Великаго въ христіанство» (Сергіевъ-Посадъ, 1905); «Исторія догматическихъ движеній въ эпоху все-левскихъ соборовъ. Т. I. Тринитарный вопросъ» (ib., 1906).

Спачилъ (Янъ Spáčil) — чешскій поэтъ и публицистъ (1857—1905); писалъ подъ псевд. Jan Žegapovsky и P. S. Eudonum. Ему принадлежатъ сборники лирическихъ стихотвореній «Motivů z Hané» (съ 1888 г.), «Samó úho» (1904); «Výše a propasti» и «Plke štrické» (проза), изданныя послѣ смерти автора.

Спекуляція — см. Уморзѣніе.

Спендиаровъ (Александръ Аванасевичъ) — русскій композиторъ (род. въ 1871 г.), ученикъ Н. Кленовскаго и Римскаго-Корсакова. Главныя его произведенія: квартетъ на слова Пушкина «Птичка Божія», менуэтъ «Verseuse», концертная увертюра для оркестра, квартетъ на слова Лермонтова «Вѣтка Палестины», баллада на слова М. Горькаго «Рыбакъ и фея», элегія на слова Некрасова «Несжатая полоса», сюита «Крымскіе эскизы» для орк., «Три пальмы», «симфоніи. картина для орк. по Лермонтову, романсы.

***Спенсеръ** (Гербертъ Спенсер) — одинъ изъ величайшихъ англійскихъ мыслителей: ум. въ 1903 г.

***Сперанскій** (Алексій Іоанновичъ) — протоіерей: ум. въ 1906 г. См. «Церковныя Вѣдомости», 1906, № 5.

Сперанскій (Валентинъ Николаевичъ) — юристъ. Род. въ 1877 г., окончилъ моск. унив. Состоитъ съ 1903 г. приватъ-доцентомъ сиб. унив. по кафедрѣ философіи права. Главные его труды: «Четырехчленная формула избирательнаго права въ русскихъ условіяхъ» (С. б., 1906); «Б. Н. Чичеринъ» («Ж. М. Н. Пр.», 1904, № 4); «Университетская наука и политика» («Право», 1905, № 16); «Что такое бюрократія» («Вѣстникъ Самообразования», 1904, № 44); «Свобода собраній» (ib., 1905, № 40, 44 и 47); «Что такое политическая свобода» («Русскій Народный Учитель», 1906, № 7—8). Помѣстилъ рядъ статей въ настоящемъ Словарѣ.

***Сперанскій** (Михаилъ Несторовичъ) — писатель. Главные его новѣйшіе труды: «Изъ исторіи отреченныхъ книгъ. I. Гаданія по Псалтири. II. Третьяники» (СПб., 1899); III. «Доплаточники» (СПб., 1900); «Къ исторіи славянскаго перевода Евангелія» («Русскій Филологическій Вѣстникъ», 1899, № 1—2; 1900, № 1—2); «Октябрьская минея до-Макарьевскаго состава» («Извѣстія отд. русскаго языка и слов. Им. акад. наукъ», 1901, VI, 1); «Leon's des Weisen Weissagungen nach den Evangelium und Psalter» («Archiv für slav. Philol.», 1903, XXV); «Переводные сборники изреченій въ славяно-русской письменности» (М.,

1904); «Сербская церковная бібліотека въ XVII в.» (Харьк., 1904); «Славянская метафрастовская минея» («Извѣстія отд. русскаго яз. и слов. Им. академіи наукъ», 1905, IX, 4); «Завѣты 12 патріарховъ въ старинной чешской письменности» («Сборникъ въ честь Ламанскаго», СПб., 1905).

Сперанскій (Николай Васильевичъ) — лейбъ-медикъ, главный военно-мед. инспекторъ, предѣдатель военно-мед. ученаго комитета; род. въ 1840 г.; окончилъ московскій университетъ. Съ 1879 г. состоялъ консультантомъ кievскаго воен. госп. и редакторомъ «Врачебн. Сборн. кievскаго воен. госп.», а съ 1888 г. — главнымъ врачомъ виленскаго воен. госп. Печатные труды: «Къ вопросу о возрожденіи сустава послѣ травматическихъ вывиховъ» (дисс., Москва, 1872), «Къ лѣченію кокситовъ аппаратомъ Taylor'a» (1873); «Къ лѣченію легочной эмфиземы аппаратомъ Вальденбурга» (1874); «Обзоръ болѣзненности и смертности въ кievскомъ воен. госп. за 1880 г.» («Врачебный Сборникъ кievскаго воен. госп.», 1882).

Сперматангін. — У багряннокъ ихъ оплодотворяющіе элементы или спермагін развиваются по одиночку въ особыхъ вѣточкахъ, именуемыхъ С. или спермогоніями. С. по большей части соединены по нѣскольку въ компактные образованія, именуемыя антеридіями. По созрѣваніи С. оболочки ихъ лопаются и изъ нихъ выскальзываютъ лишенные активной подвижности спермагін.

Сперматозоиды у растений. — Оплодотворяющіе элементы у растений, наряду съ названіемъ антерозоидовъ (см. Доп. I, стр. 125) носятъ также названіе С., установленное первоначально для обозначенія оплодотворяющихъ элементовъ человѣка и животныхъ.

Спермогоніи — вѣточки, образующія оплодотворяющіе элементы у багряннокъ (см. Сперматангін, выше).

Спеціальныя пучки. — Такъ называются сосудисто-волокнистыя пучки стебля, не переходящіе въ листъ (ср. Слѣдованіе пучковъ, выше, стр. 635).

Спиковое масло (Ol. Spicae; Spiköl; Ess. d'Aspic; Spike oil) — получается водной перегонкой цѣлаго растенія благоуханнаго колоска (Lavandula Spica), дико растущаго въ южной Европѣ и сѣв. Африкѣ и возможнаго къ разведенію на южномъ берегу Крыма и за Кавказомъ. Запахъ масла напоминаетъ лаванду, но грубѣе и имѣетъ какой то запахъ. Уд. вѣсъ 0,905—0,918; $\alpha_D = +1^\circ$ до $+7^\circ$.

Коэфф. обмыливанія около 15. Составными частями масла являются: линалолъ, пинеолъ, пивенъ, камфенъ, камфора, борнеолъ, терпинеолъ, гераниолъ. С. масло весьма часто фальсифицируется скипидаромъ и розмариновымъ масломъ. Скипидаръ легко открывается перегонкой, ибо С. масло кипитъ выше 160° , а розмариновое масло — методомъ ацетиленованія. Въ натуральномъ С. маслѣ спиртовъ содержится не болѣе 15%, а розмариновое масло содержитъ ихъ около 30%. С. масло примѣняется въ парфюмеріи для замѣны болѣе дорогого лавандоваго.

К. Дебу.

Спикъ (Іоаннъ-Валтистъ Spix, 1781—

1826) — немецкий естествоиспытатель. Путешествовал вместе с фон-Мартусом по Бразилии (1817—1820). Научные труды С. касаются морфологии, фауистики и систематики животных разных отрядов. Он напечатал, между прочим: «Cephalogenesis, sive capituli ossei structura, formatio ac significatio, per omnes animalium classes, genera ac aetates digesta etc.» (Мюнхен, 1825); «Geschichte u. Beurtheilung aller Systeme in der Zoologie nach ihrer Entwicklungsfolge von Aristoteles bis auf die gegenwärtige Zeit» (Нюрнберг, 1811); «Darstellung des gesammten innern Körperbaues des gemeinen Blutigels» (Мюнх., 1814); «Abhandl. über die Affen der alten und neuen Welt etc.» (ibid., 1814); «Simiarum et Vespertilionum Brasiliensium species novae etc.» (ib., 1824, с 8 табл.). Кроме этих млекопитающих С. обработал и птиц, змей и лягушек, добытых во время экспедиции в Бразилию (Мюнхен, 1817—1825, со многими таблицами). *Н. Н. А.*

Спикулы — твердые хитиновые палочки на заднем конце тела у самок круглых глисть в числе двух, рже одной. Каждая палочка лежит в мускулистом мышце, открывающемся позади отверстия полового, вместе с кишкой в небольшую клоаку. При совокуплении С. вставляются в половое отверстие самки, расширяя его и содействуя сцеплению особей. *В. М. Ш.*

Спинелли (Никкола) — итальянский композитор (род. 1865), приобрел известность своей оперой «A basso porto» (1895).

Спиннола (Max von Spinola, Graf von Tassarola, 1780 — 1857) — итальянский энтомолог, изучал биологию и систематику насекомых разных отрядов; напечатал, между прочим: «Considerazioni sulla Bocca degli Insetti etc.» (Генуя, 1806); «Insectorum Liguria species novae aut rariores etc. (Hymenoptera)» (ib., 1806—1808); «Essai sur les genres d'Insectes appartenants à l'ordre des Hémiptères etc.» (ib., 1847); «Compte rendu des Hyménoptères, recueillis par M. Fischer en Egypte» («Ann. Soc. Ent. Fr.», 1838); «Essai sur les Fulgorelles etc.» (Генуя, 1839, 2 т.); «Essai sur les Insectes Hémiptères etc.» (Париж, 1840); «Essai monographique sur les Clérites, insectes Coléoptères» (Генуя, 1844, 2 т.) и мн. др. *Н. Н. А.*

Спирacula (Spiracula) или *брызгалка* — видоизмененные жаберные мышцы передней пары у низших рыб. У сельхй передняя пара мышц, лежащая между мандибулярной и гюидной дугой, превращается в канал, открывающийся на спинной поверхности головы, при чем на его передней образующей выступе ствнкк имются жаберные лепестки, но уже более не функционирующие в качестве органа дыхания и образующие ложную жабру (см.). Внутри брызгалца имется клапан, подпираемый особым хрящем. У некоторых акул (напр. Sarcharias, Lamna) и у Holosephali брызгалце отсутствуют во взрослом состоянии. Брызгалце удерживается у некоторых ганноидов (Acipenser, Polyodon, Polypterus) и паружное отверстие его лежит впереди опер-

кулярной крышки, а у осетровых (Acipenser) сохраняется в брызгалце и ложная жабра. У других ганноидов и у всех костистых исчезает брызгалце. У круглоротых, по Дорну, С. соответствует находящаяся у Amocoetes позади velum мерцающая бородака с каждой стороны, а у амфибий и мнют С. соответствует полость среднего уха с Евстахиевой трубой. *В. М. Ш.*

Спиральное листорасположение. — Если листья на стебл сидят по одному, то такое листорасположение называется спиральным, ибо, соединив основания всех листьев, от нижнего до ближайшего следующего и т. д., мы получим винтообразную линию, а в проекции — спираль. См. Листорасположение (XVII, стр. 751).

Спиральный клапан — спиральный выступ на внутренней поверхности средней кишки, свойственный многим рыбам. У круглоротых ствнка средней кишки образует складку, которая, начинаясь на спинной стороне, переходит на брюшную, т. е. обнаруживает слабый спиральный изгиб. Это складка, внутри коей залегает кровеносный сосуд (v. subintestinalis), представлять собой зачаточный спиральный клапан. У сельхй, ганноидов и двудышащих имется на внутренней поверхности средней кишки настоящий спиральный клапан уже не в виде складки, а в виде пластинки, особенно сильно развитой у сельхй, у которых он сильно вдается в просвет средней кишки и образует многочисленные обороты. У ганноидов он слабее развит и его обороты малочисленнее, но у Lepidosteus, как и у некоторых костистых (из сельдевых Cligocentrus), имется лишь рудимент его. Спиральный клапан может начинаться непосредственно от пилорической части (многя сельхй, Polypterus) или несколько отступя от нея, так что передний участок средней кишки обособляется в виде лишенной клапана пилорической сумки (bursa pylorica s. Entiana), а прочая часть — в виде снабженного клапаном отдела, или спиральной кишки. У ганноидов иногда клапан развит только в задней части средней кишки. *В. М. Ш.*

Спирейное масло (Spiraeaöl). При перегонке с водою цветов Spiraea Ulmaria получается около 0,2% масла, более тяжелого, чем вода, и застывающего нацло при —20°. Состав масла — салициловый алдегид с небольшою примесью метилсалицилового эфира, гелитропина и ванилина. Салицилового алдегида в готовом виде цветы Spiraea, однако, не содержат; он образуется под влиянием какого-то фермента из содержащегося в цветах глюкозида (но не салицина). Из корней S. Ulmaria также получается эфирное масло, но оно вовсе не содержит салицилового алдегида и является метилсалициловым эфиром с небольшою примесью какого-то углеводорода. Зеленя части и цветы других Spiraea (digitata, lobata, Filipendula) также при перегонке дают почти чистый салициловый алдегид. Spiraea laevigata, acutifolia, ulmifolia и opulifolia дают в этих условиях смесь

С. масла и синильной кислоты, а *Spiraea Agripicus* (листья)—одну синильную кислоту.

К. Дебу.

Спиртъ амарантовый, желтый, оловянный—см. Оловянный протравы.

Спирты многоатомные—см. Спирты, Окиси органическія, Хлоргидрины и, кромѣ того, въ доп. Адонить, Арабить, Ксилить, Гексаты, Гептаты, Октиты, Нониты, Вромгидрины и Иодгидрины.

***Спички** (облож. и статист.).—Закономъ 13 апрѣля 1905 г. акцизъ со С. повышѣнъ вдвое противъ прежнихъ нормъ (XXXI, 278) и взымается въ слѣдующихъ размѣрахъ: со С. безопасныхъ (такъ назыв. шведскихъ) — $\frac{1}{2}$ к. съ каждаго помѣщенія, содержащаго не болѣе 75 шт., 1 к.—съ помѣщенія отъ 75 до 150 шт., $1\frac{1}{2}$ к.—съ помѣщенія отъ 150 до 250 шт. и 2 к.—съ помѣщенія отъ 225 до 300 шт. Съ прочихъ С. внутренняго приготвленія акцизъ взымается въ двойномъ размѣрѣ. С. иностраннаго изготовленія облагаются вдвое (безоп.) и вчетверо выше приведенной нормы. Спичечный доходъ, по отчетамъ государственнаго контроля, въ 1900—1905 гг. составилъ (въ тысячахъ рублей):

1900 г. . .	7366	1903 г. . .	8074
1901 » . .	7930	1904 » . .	7672
1902 » . .	8163	1905 » . .	10820

По государственной росписи на 1906 г. спичечный доходъ опредѣленъ въ 13712 тыс. руб. Налогъ этотъ, подобно нефтяному, ложится тяжелымъ бременемъ на крестьянскую массу населенія; въ комитетахъ о нуждахъ сельско-хозяйственной промышленности указывалось на необходимость его отмены или пониженія. Число спичечныхъ фабрикъ продолжаетъ постепенно сокращаться и съ 151 въ 1898 г. упало до 119 въ 1903 г., тогда какъ производство С. постепенно возрастаетъ, поднявшись съ 183162 милл. шт. въ 1898 г. до 237810 милл. шт. въ 1903 г. Сокращеніе числа фабрикъ приходится исключительно на долю фабрикъ съ фосфорнымъ или смѣшаннымъ производствомъ, число коихъ понизилось съ 123 до 97. Въ 1903 г. рабочихъ на фабрикахъ состояло 18510 (женщинъ—9104). Кромѣ Россіи, обложение С. существуетъ во Франціи (съ 1871 г.), Италіи, Испаніи, Португаліи, Греціи, Сербіи и Румыніи. За исключеніемъ Италіи, обложение производится путемъ правительственной монополіи, часто сдаваемой на откупъ. Доходность монополіи въ общемъ незначительна, за исключеніемъ Франціи, гдѣ она принесла казны въ 1902 г. 24,5 милл. фр. чистаго дохода, при 34,3 милл. фр. валового дохода. См. И. И. Янжуль, «Основные начала финансовой науки» (4-е изд. 1904); М. v. Heckel, «Zündholzsteuer» («Handwört. der Staatswissenschaften», VII т., 2-е изд., 1901); Н. Legendre, «Le monopole des allumettes» (П., 1905).

Сланхвическій или **сланхно-плевралный листокъ** мезодермы, иначе кишечного-волоконистый или висцеральный листокъ ея, образующій внутреннюю стѣнку целома и прилежащій къ кишечнику, противополо-

гается ея наружному, паріетальному кожно-волоконистому, иначе соматическому или соматоплеврному листку ея, образуемому наружную стѣнку целома и прилежащему къ эктодермѣ.

В. М. Ш.

Сланхнотонъ—нижній отдѣлъ сомита (см.) безчерепащихъ, въ отличіе отъ позвоночныхъ, тоже подвергающійся расчлененію. Онъ содержитъ полость—сланхноцель и противопоставляется верхнему отдѣлу сомита—миотому, коюю полость называется миоцель. Сланхноцель—представляетъ по сланхнотонъ сланхнотонъ каждой стороны между собой полость тѣла или целома върослага.

В. М. Ш.

Сплюшка (*Scops giu*)—см. Совка.

Спонгиолазма (губчатая плазма)—терминъ, введенный Лейдигомъ съ точки зрѣнія ретикулярной теоріи протоплазмы (см.). С. обозначаетъ болѣе плотную на подобіе губчатой массы расположенную въ клеткѣ составную часть протоплазмы и противопоставляется гиалоплазмѣ (прозрачной плазмѣ), болѣе жидкой и выполняющей ячеи губки С.

В. М. Ш.

***Спонтини** (Gasparo)—итальянскій композиторъ: см. Montanari, «G. S.» (1851); Ph. Spitta, «S. in Berlin» («Zur Musik», 1892); C. Robert, «G. S.» (1883); W. Altman, «S. an der Berliner Oper» (1903).

Спорозомы—см. Трофозомы.

***Справочныя конторы о кредитоспособности.**—Закономъ 9 мая 1905 г. открытіе конторы для выдачи справокъ о коммерческой кредитоспособности предоставлено биржевымъ комитетамъ, обществамъ или союзамъ торговцевъ, промышленниковъ и торгово-промышленныхъ предприятий, а также частнымъ лицамъ и учреждениямъ. Конторы разрѣшаются къ открытію и закрываются министромъ торговли и промышленности по соглашенію съ министромъ внутреннихъ дѣлъ; отъ нихъ же зависитъ ревизія дѣятельности конторъ. Выдаваемые конторами свѣдѣнія должны касаться исключительно коммерческой кредитоспособности торговцевъ, промышленниковъ и торгово-промышленныхъ предприятий. Вслѣдствіе требованія высокаго залога (25 т. руб.) до января 1907 г. открыты дѣйствія двѣ липы С. конторы. См. Е. Pistor, «Das kommerzielle Auskunftswesen im modernen Verkehr» (1901); M. Gätcke, «Das kaufmännische Auskunftswesen in den Ver. Staaten von Amerika und in Grossbritannien» (1901); E. Herzfelder, «Das Problem der Kreditversicherung mit besonderer Berücksichtigung der berufsmässigen Auskunftserteilung und des aussergerichtlichen Vergleichs» (1904).

Спрингъ (Вальтеръ-Викторъ)—знаменитый бельгійскій химикъ и минералогъ, род. въ 1842 г.; учился въ Люттихѣ и Боннѣ. Въ 1875 г. С. назначенъ доцентомъ теоретической физики, а затѣмъ—ординарнымъ проф. теоретической химіи люттихскаго университета; съ 1884 года состоитъ постояннымъ экзаменаторомъ военной школы въ Брюсселѣ, также—членомъ академіи. С. принадлежитъ огромное число (больше сотни) оригинальныхъ

и выдающихся работ по физической, неорганической и органической химии, а также по минералогии и геологии. Работы С. относятся главным образом к след. вопросам: 1) изучение скоростей химических реакций («Einfluss d. Temperatur auf d. Geschwindigkeit d. Einwirkung d. Mineralsäuren auf Marmor»; «Geschwindigkeit d. Einwirkung d. Bleihaltigen Zn auf Säuren»; «Reactionsgeschwindigkeit zw. island. Doppelspath u. Säuren» и др.); 2) изучение реакций объемного разложения, присоединения и аллотропического превращения тел и соединений в твердом состоянии под влиянием больших давлений. Ряд работ С. по этому вопросу связан с его геологическими трудами по изучению причин в разл. плотностей слоя известняка в выпуклых и вогнутых его частях (и др.) и затрагивает довольно много реакций ($HgCl + Cu, BaSO_4 + Na_2CO_3, KNO_3 + CH_2CO_2Na$, превращения призматической S в октаэдрическую, черной HgS в красную); 3) работы по изучению причин цвета различных тел и соединений, воды и неба («Couleur et le spectre lumineux de quelques corps organiques»; «Transparence des solutions des sels incolores»; «Spectre d'absorption de quelques corps organiques incolores; relation avec la structure moléculaire»; «L'origine de la couleur bleu du ciel; l'unité d'origine du bleu de l'eau» и мног. друг.); 4) работы, затрагивающие самые разнообразные вопросы неорганической химии; сюда относятся: изучение коллоидальных сферических соединений, реакции сферической, сфероватистой и титоновых кислот с йодом, реакции амальгамы Na с титоновыми кислотами, получение гидрата надолгованной кислоты, свойства и превращение H_2O_2 , исследование дегидратации мокрым путем гидрата окиси и других основных соединений мѣди, сравнительной реакционной способности галогенных соединений сѣры, химич. состава MnO_2 , растворимой в водѣ окиси Mn и др. 5) Работы по органической химии: о тиопивакопѣ, дихлорпропионовом адегидѣ, о дѣйствіи Cl на сульфоновые соединения и органические окси-сульфиды, о цвете спиртов по сравнению с цветом воды и др. Полный перечень работ С. изложен в его биографии, помещенной в «Biographisch-Litterarisches Handwörterbuch» v. Poggendorf.

Спутники ситовидных трубок.—Так называются вѣжные паренхимные клѣтки, тѣсно прилегающія к ситовидным трубкам и связанные с ними по своему происхождению: прежде чѣм ситовидная трубка сформируется окончательно, она испытывает одно или нѣсколько продольных дѣлений, отчленяя спутниковы, которые в свою очередь нередко дѣлятся уже поперечными перегородками. В стеблѣ С. значительно уже ситовидных трубок, в листовых окончатых сосудах отношение часто обратное. С. соединены с ситовидными трубками многочисленными порами, сквозь которые проходят плазматические соединения. У споровых и у голосѣянных С. не найдены. Значение С. неизвѣстно.

Сибялая древесина.—В лѣсоводствѣ

кромѣ «заболони» и «ядра» отличают еще «С. древесину». По показаніям лѣсоводовъ, С. древесина окрашена одинаково съ заболонью, но отличается большей сухостью. См. Бородинъ, «Анатомія растений».

Србъ (Адольф Срб)—чешскій публицист. Род. в 1850 г. Издавъ отдѣльно: «Spisovatel J. V. Sedláček» (1879), «Sněm český» (1888), «Boj za naše právo národní» (1888), «Král. svobodné město Rokycany» (1896), «Politické dějiny národa českého od r. 1861» (1899 и 1901), «Conclave» (1903) и др.

Србъ (Иосиф Срб)—чешскій историкъ музыки (1836—1904). Главныя его сочин.: «Stručné dějiny conservatoře Pražské» (1878), «Dějiny hudby v Čechách a na Moravě» (1891), «Z denníka Bedřicha Smetany» (1902).

Среднеазиатская желѣзная дорога (казенная)—образовалась путемъ соединения Закаспійской военной желѣзной дороги (см. XII, 165) и Самаркандь-Андижанской жел. дороги (съ вѣтвями на Ташкентъ и Маргеланъ), открытой для движенія съ 1 мая 1899 г. Съ 1 марта 1901 г. открыта Мургабская вѣтвь (Мервь—Кушка). Общее протяженіе С. желѣзной дороги—2382 вер., въ томъ числѣ: главная линия Красноводскъ—Ташкентъ—1749 вер., Черняево—Андижанъ—306 вер., Мервь—Кушка—295 вер., Каганъ—Бухара—11 вер., Горчаково—Маргеланъ—8 в., вѣтвей общаго пользованія—12 вер. Строительная стоимость дороги (къ 1 января 1905 г.) 1538 2 тыс. руб., или на версту 64 98 руб. Въ 1904 г. перевезено пассажировъ 1414 тыс., грузовъ 128,5 милл. пудовъ. Валовой доховъ 17716 тыс. руб., расходъ 13118 тыс. руб. См. «Статист. сборникъ мин-ва путей сообщения», вып. 85.

Среднебойный молотъ—см. Кричный передѣлъ.

Среднегрудь (mesothorax) — средний сегментъ или членки груди (thorax) насекомыхъ, несущій 2-ую пару ногъ и переднія крылья. См. Грудь и Насѣкомыя.

Средняя школа. *Общій ходъ развитія европейской средней школы.* (редкая общеобразовательная школа переживаетъ нынѣ почти повсемѣстно въ Европѣ острый кризисъ. До настоящаго времени еще не рѣшенъ вѣковой споръ между классицизмомъ и реализмомъ, какъ школьными системами. Истекшее пятилѣтіе (1900—1905 гг.) было особенно богато попытками различныхъ европейскихъ государствъ (Германія, Франція, Россія и друг.) переустроить и улучшить систему средняго образования, но всѣ мѣры въ этомъ направленіи привели лишь къ преобразованиямъ, имѣющимъ временный характеръ. Выросши на почвѣ одинаковыхъ культурныхъ традицій, С. школа въ различныхъ государствахъ Европы проходила почти одинаковыя стадія развитія. Нынѣ классицизмъ вездѣ въ значительной мѣрѣ потерялъ часть своего вліянія и распространенія, а реальная школа достигла положенія общеобразовательнаго учебнаго заведенія, равноцѣннаго, а въ нѣкоторыхъ мѣстахъ и равноправнаго съ классической гимназіей. Въ эпоху высшаго господства въ Европѣ классической системы связь между вѣщими и

средним образованием почти совершенно прекратилась; раннее начало преподавания латини в гимназии создавало почти непреодолимый барьер для учащихся в низшей школѣ. Высшее образование было монополией классической школы. Это привело къ раздѣленію учебнаго дѣла на нѣсколько разрозненныхъ категорій учебныхъ заведеній. Школьная градация отчасти соответствовала градации сословной и имущественной. Съ теченіемъ времени ростъ демократическихъ идей вызвалъ стремленіе органически связать всѣ типы и разновидности школы. Примѣромъ въ этомъ отношеніи могли послужить нѣкоторые швейцарскіе кантоны (напр. Цюрихъ), гдѣ начальное народное училище является основой всякаго образованія, а всѣ виды среднего образованія сосредоточены въ одной центральной кантональной школѣ, отдѣленія которой всѣ выпускаютъ своихъ абитуриентовъ въ высшія спеціальныя учебныя заведенія и въ университетъ. Расколъ въ среднемъ образованіи стремится устранить такъ назыв. *единая школа*. Особенность ея заключается въ томъ, что курсъ средней школы раздѣляется на двѣ ступени или два концентриа. Нижняя ступень предназначается для дѣтскаго и переходнаго возраста, съ вполне законченнымъ курсомъ, совершенно одинаковымъ для всѣхъ учащихся. Высшій концентръ подраздѣляется на нѣсколько отдѣленій; на каждомъ изъ нихъ учащіеся занимаются преимущественно одной какой-либо группой наукъ. Рѣзкаго раздѣленія по спеціальностямъ въ высшемъ концентрѣ единая школа, однако, не допускаетъ, такъ какъ по большей части предметовъ всѣ отдѣленія имѣютъ общіе курсы. Единая школа индивидуализируетъ, такимъ образомъ, преподаваніе, давая выходъ слагающимся постепенно интересамъ и направленію ума юношей. Наиболее рѣшительные шаги въ сторону единой школы сдѣлала скандинавскія государства. *Шведская С. школа* (Allmänna Läroverk) имѣетъ девятилѣтній курсъ, съ раздѣленіемъ на 2 концентриа. Нижний фундамент этой школы обнимаетъ 3 класса, въ которыхъ вѣтъ латинскаго языка, но преподается языкъ вѣмецкій. Затѣмъ идетъ раздѣленіе (бифуркація) на 2 линіи: классическую и реальную, но IV и V классы обѣихъ линій имѣютъ почти одинаковую программу; различіе заключается лишь въ томъ, что на классической линіи съ IV класса начинается изученіе латинскаго языка, которому на реальной линіи соответствуетъ англійскій языкъ и 1 лишній часъ рисованія. Послѣ V класса классическая линія расчленяется еще на 2 вѣтви: латинскую и греко-латинскую. *Норвежская С. школа*, послѣ реформы 1896 г., еще болѣе отступила отъ традиціонныхъ типовъ, совершенно исключивъ изъ программъ греческій языкъ. Школа эта имѣетъ семилѣтній курсъ, раздѣленный на два концентриа. Нижний фундамент образуетъ *Middelscole*, безъ латинскаго, но съ вѣмецкимъ и англійскимъ языками; она имѣетъ 4 класса, по окончаніи которыхъ учащимся предоставляется выборъ между тремя отдѣленіями трехклассной гимназии, составляющей верхній кон-

центръ и образующей отдѣленія латинское, реалистическое и новоязычное. Къ скандинавскому типу С. школы примыкаетъ нарождающийся типъ новой германской школы, такъ наз. *Reformschule* (см. ниже). Въ *Англіи*, гдѣ среднее общее образованіе доступно лишь имущимъ классамъ общества, пристрастіе къ узко-классической системѣ и почти полное пренебреженіе реальными предметами осталось въ полной силѣ, въ особенности въ аристократическихъ общественныхъ школахъ (*public secondary schools*); но со второй половины XIX вѣка во многихъ школахъ, преимущественно—частныхъ, образуются реальныя отдѣленія съ курсомъ, болѣе приспособленнымъ къ современнымъ требованіямъ. Такъ какъ правительственной школы въ Англіи нѣтъ и среднее образованіе находится въ рукахъ общества, союзовъ и частныхъ лицъ, то программы различныхъ учебныхъ заведеній отличаются крайнимъ разнообразіемъ. Въ послѣдніе десятилѣтія замѣтно стремленіе къ подчиненію С. школы правительственному контролю и къ общему хотя бы объединенію программъ различныхъ учебныхъ заведеній. Но если англійская учебная система является въ настоящее время самой отсталой въ Европѣ, то воспитаніе, даваемое въ англійскихъ колледжахъ, возбуждаетъ вниманіе и даже подражаніе на континентѣ, напр. во Франціи (см. ниже, Демолье), Германіи, Россіи и др. Въ *Австріи* классическая система держится еще прочно, и раннее начало преподаванія въ гимназій латинскаго языка (съ I кл.) и греческаго языка (съ III класса) по прежнему воздвигаетъ стѣну между классическимъ и реальнымъ образованіемъ. Сильно упалъ классицизмъ въ *Венгріи*, гдѣ греческій языкъ необязателенъ въ С. школѣ, въ *Италіи*, гдѣ греческій языкъ изучается лишь при 14 недѣльныхъ часахъ, и въ обонхъ пиренейскихъ государствахъ.—Параллельно съ уклоненіемъ С. школы отъ ея прототипа идетъ перерожденіе самой сущности ея. Изъ космополитическаго учрежденія она постепенно превращается въ школу, преслѣдующую *національныя* цѣли, что выражается въ усиленіи преподаванія роднаго языка, родной исторіи и географіи, законодѣнія и пр. Вместе съ тѣмъ выдвигается вопросъ о необходимости *физическаго воспитанія учащихся и о реорганизаніи всего преподаванія на началахъ працильнаго воспитанія*. Въ связи съ этимъ находится забота о лучшей подготовкѣ преподавателей среднихъ учебныхъ заведеній, объ улучшеніи методовъ преподаванія въ видахъ возможнаго облегченія домашней работы учащихся, о нормировкѣ числа учениковъ въ каждомъ классѣ, о введеніи въ курсъ С. школы тѣлесныхъ упражненій, ручного труда и различныхъ рекреационныхъ занятій и, вообще, объ освобожденіи С. школы отъ сухого формализма и книжной теоретичности. Съ послѣдней четверти XIX вѣка С. школа въ нѣкоторыхъ странахъ, особенно во Франціи, Бельгіи и Германіи, становится орудіемъ культурной и политической борьбы (съ клерикализмомъ, социализмомъ и пр.). *Германія*. Предпринятая прусскимъ правительствомъ въ

1890 г. реформа С. школы никого не удовлетворила. Сторонники классического образования жаловались на то, что число уроков в древним языкам в гимназиях слишком урбано; сторонники реальной школы стремились добиться для нея равноправности; партия коренной реформы стремилась къ осуществленію всѣхъ 4 пунктовъ выставленной этой партией еще въ 80-ыхъ годахъ программы, а именно: 1) къ образованію единой подготовительной школы для всѣхъ типовъ среднего образованія, 2) къ предоставленію нѣмецкому языку съ словесностью и германской исторіи первенствующаго положенія въ программахъ, 3) къ улучшенію физическаго воспитанія учащихся и 4) къ полной равноправности всѣхъ типовъ общеобразовательной С. школы. Въ 1900 г. прусское правительство созвало въ Берлинѣ конференцію, которая должна была рѣшить всѣ эти вопросы. Подъ давленіемъ общественнаго мнѣнія правительство склонялось къ рѣшительнымъ реформамъ, но сторонники классицизма совершили ловкій маневръ, сразу согласившись на признаніе равноправія за обѣими разновидностями реальной школы (латинской гимназій и высшимъ реальнымъ училищемъ). Съ тѣмъ большею настойчивостью они добивались, за то, сохраненія за каждымъ типомъ С. школы его существенныхъ чертъ. Королевскій указъ отъ 29 ноября 1900 г. слѣдующимъ образомъ формулировалъ новую организацию среднего образованія: 1) всѣ три типа С. школы признаются равноцѣнными съ общеобразовательной точки зрѣнія и равноправными; 2) въ связи съ этимъ должны быть болѣе ярко выдвинуты спеціальныя черты каждого типа (усиленіе числа часовъ по древнимъ языкамъ въ классическихъ гимназіяхъ, математики и естествознанія въ реальныхъ училищахъ, латинскаго и новыхъ языковъ въ реальныхъ гимназіяхъ); 3) опыты объединенія различныхъ типовъ С. школы на одномъ общемъ фундаментѣ должны практиковаться въ болѣе широкихъ размѣрахъ. Болѣе всего выиграло отъ реформы реальное образованіе. Число чисто реальныхъ школъ (6-ти классовыхъ и 9-ти классовыхъ) и число учащихся въ нихъ увеличилось за послѣдніе годы въ 6 и 5 разъ. Необыкновенно быстро стали развиваться въ послѣднее время такъ наз. реформированныя С. школы—*Reformschulen*. Идея созданія единой подготовительной школы (общаго фундамента) къ различнымъ типамъ среднихъ учебныхъ заведеній уже давно имѣла въ Германіи много сторонниковъ, но осуществлена она была впервые въ 1878 г., когда въ Альтонѣ были соединены на удномъ общемъ фундаментѣ безъ латинскаго языка 9-ти классовая реальная (латинская) гимназія съ 6-ти классовымъ реальнымъ училищемъ. На конференціи 1890 г. Вильгельмъ II высказался за то, чтобы опытъ этотъ былъ примѣненъ и къ чисто классической школѣ. Въ 1892 г. прусское правительство разрѣшило преобразовать на этихъ началахъ гимназію во Франкфуртѣ на Майнѣ, гдѣ образованъ общій 3-хъ классовый фундаментъ для классической и для реальной гимназій (см. XXXVI, 493). *Reformschulen* альтонскаго и франкфуртскаго типа имѣютъ на

своей сторонѣ массы населенія, передовую печать и часть университетскихъ профессоровъ. Число преобразованныхъ школъ растетъ чрезвычайно быстро: въ 1902 г. ихъ было около 40, въ 1904 г.—83; изъ нихъ 13 было альтонскаго типа, 72—франкфуртскаго. Значительно большая часть германскихъ *Reformschulen* находится въ Пруссіи. Въ настоящее время С. школа въ Германіи становится все болѣе и болѣе демократичной по составу учащихся, вслѣдствіе чего установленіе связи между нижней и средней школой и между всѣми типами С. школы путемъ созданія общаго фундамента безъ латинскаго языка является насущной необходимостью. Въ франкфуртской системѣ школъ замѣтно близкое сходство съ шведской школой, и скандинавская учебная система несомнѣнно оказала влияніе на германскую. *Франція*. Реформа С. образованія, предпринятая во Франціи въ семидесятыхъ годахъ истекшаго вѣка, не имѣла крупныхъ результатовъ. Правительство, согласно съ общественнымъ мнѣніемъ, приходитъ къ мысли, что средняя школа не можетъ довольствоваться подготовленіемъ молодежи къ научной дѣятельности, а должна готовить также и къ жизни. Для этого необходимо, чтобы школа, сохраняя свое единство, давала юношамъ разнообразныя знанія, смотря по ихъ наклонностямъ. Разгромъ, пережитый Франціей въ 1870 г., создалъ представленіе о превосходствѣ нѣмецкой школьной системы, но кризисъ, переживаемый въ послѣднее время самой нѣмецкой С. школой, заставилъ французовъ искать идеаловъ на скандинавскомъ сѣверѣ и въ Англіи. Въ 1897 г. появилась обратившая на себя общее вниманіе книга Демолена: «О причинахъ превосходства англосаксонскаго племени». Причины эти авторъ усматриваетъ въ англійскомъ воспитаніи. Идеаломъ для него является интернатъ, устроенный по образцу англійскаго колледжа, на сельскомъ просторѣ, вдали отъ городской сутолоки; этотъ интернатъ долженъ быть свободенъ отъ казеннаго французскаго формализма, натаскиванія и конкурсовъ; онъ долженъ воспитывать физически и нравственно здоровыхъ людей, жизнерадостныхъ, энергичныхъ и практичныхъ, съ высоко развитымъ сознаниемъ долга, пріученныхъ къ разумной работѣ и способныхъ самостоятельно справляться со всякими жизненными затрудненіями. Въ 1899 г. Демолень осуществилъ свой идеалъ, основавъ «новую школу» въ Les Roches (въ Нормандіи). Примѣръ Демолена нашелъ себѣ подражателей въ другихъ странахъ, между прочимъ и въ Россіи. Французская правительственная школа должна считаться еще съ открытой борьбой съ частной или, притомъ, съ духовной школой. Свѣтскія лица только сравнительно рѣдко пользовались правомъ свободы преподаванія; въ самыхъ широкихъ размѣрахъ, наоборотъ, имъ воспользовалось духовенство, въ особенности же духовныя конгрегаціи, благодаря ихъ огромнымъ матеріальнымъ средствамъ. Частныя клерикальныя школы, содержащія различными конгрегаціями, за сдѣной которыхъ обыкновенно скрывался воинствующій іезуитизмъ, стали

привлекать детей преимущественно из богатых и независимых семей французской буржуазии; правительственные школы стали терять своих воспитанников в угрожающих размерах. К увлечению модой примешались расчеты практического свойства. Конгрегации очень заботятся о своих бывших питомцах и оказывают им протекцию при прискании службы. Кроме того в глазах клерикально настроенной части французского народа правительственная школа слишком индифферентна в религиозном отношении. Духовные школы, примыкая к потребностям различных местностей, видоизменяют преподавание, присоединяют к программам особые добавочные курсы. Дух этих школ был ультрамонтанский, враждебный французской демократической республике. Для разрешения школьного кризиса образована была в 1898 г., под председательством Рибо, парламентская комиссия, собравшая огромный материал (введение к нему, составленное Рибо, вышло особой книгой) и раскрывшая целый ряд неурядиц в С. школах. Министр народного просвещения Лейг опубликовал составленный им на основании соглашения с председателем комиссии проект реформы С. школы (январь 1902 г.). Прения в палате дали благоприятный результат. 31 июля того же года президент республики Луи издал декрет, излагавший основания реформы. Дореформенный лицей имел общий подготовительный и два младших класса, программа которых отчасти соответствовала программой народной школы. Вифурция наступала с 6-го (третьего) класса, с разделением на 2 ветви: классическую, с семилетним, и реальную (*enseignement moderne*), с шестилетним курсом. Новая организация лицей имела следующие черты: 1) среднее образование связано с низшим и преемственно следует за 4-хлетним начальным курсом, вполне совпадающим с курсом начального народного училища; 2) собственно курс средней школы обнимает 7 лет и разделен на два цикла, из которых на первый приходится 4, а на второй—3 года; 3) в первом цикле учащимся предоставляется выбор между двумя отделениями: в отделение А начинается обязательное изучение латинского языка с 6-го и факультативно греческого языка с 4-го класса; в отделение В первого цикла центр тяжести лежит на французском языке, естественной истории, математике и рисовании. По некоторым предметам оба отделения первого цикла имеют одинаковую программу. Курс первого цикла на каждом из своих двух отделений дает вполне законченное образование. Желающие продолжать учение могут слушать двухгодичные дополнительные курсы, преимущественно практического характера, приспособленные к нуждам различных местностей; программа этих курсов построена на изучении новых языков, математики, физики и естествознания, преимущественно с прикладной целью. Во втором, высшем цикле учащиеся имеют выбор между 4 разрядами: *a*, *b*, *c*, *d*, в ко-

торых преобладают: в разряде *a*—древние языки (обязательно), в разряде *b*—латинский и новые языки, в разряде *c*—латинский яз. и реальные предметы, в разряде *d*—реальные предметы и новые языки. По некоторым предметам разные разряды имеют одинаковую программу. Разряд *d* предназначен преимущественно для учеников, окончивших отделение В первого цикла, но также и для учеников отделения А, нежелающих в старшем цикле продолжать изучение древних языков. Основные черты реформы, вместе с таблицей уроков, введены в действие распоряжениями от 27-го и 28-го июля и 8-го сент. 1905 г. От прежнего лицей осталось только наименование классов. Современный французский лицей представляет все особенности так называемой единой школы; в весьма сложном учебном плане его усматривается комбинация некоторых особенностей скандинавской единой школы и германской *Reformschule* франкфуртского типа. Видоизменяя учебные планы лицеев и коллежей, французское правительство приняло вместе с тем меры к ослаблению формализма и мертвящего единообразия в С. школах и к установлению действительного контроля над частными школами. 2-го июля 1901 г. издан закон о конгрегациях; вместе с тем палата постановила, что только школы тех монашеских орденов могут существовать и вперёд, которые испросят правительственное разрешение. Радикальное министерство Комба приказало закрыть без замедления все школы тех монашеских орденов, которые не подчинились этому закону. Реформы гр. Д. А. Толстого произвели в среднем образовании глубокий раскол: с одной стороны стоял узко-классический гимназий, с их монополией на высшее образование; с другой—реальная училища, преследовавшая утилитарную цель. Эта система среднего образования, шедшая в разрез с коренными задачами здоровой педагогики, с интересами и стремлениями общества, теперь близка к полному крушению. Причина неудач коренится прежде всего в запоздалой попытке насадить в России классическое образование административными мерами. Еще более пагубно было влияние специфических особенностей русского классицизма, проникнутого сухим, мертвенным формализмом. При гр. Делянов школьная политика министерства народного просвещения приняла направление, окончательно подорвавшее в глазах общества авторитет С. школы и поселившее безпримысленный разлад между школой и семьей. Смешивая цели воспитательные, вполне законные и умственные в С. школах, с целями социальными-политическими, министерство издало целый ряд мероприятий, которые подробно регламентировали внутреннюю жизнь школы, уничтожали в ней всякую живую самостоятельность и затрудняли доступ в С. школу лицам непривилегированных сословий; это достигалось усилением высшего надзора и дисциплинарных репрессий, прекращением приема в подготовительные классы, усле-

нием экзаменного контроля и применением вновь поступающим ученикам, кроме общих требований, еще и отбора по имущественному и сословному цензу (циркуляр 18 июня 1887 г.). За время царствования императора Александра III, не смотря на общий рост числа гимназий и прогимназий, число учащихся в них сократилось и сословный состав учащихся изменился. Число учащихся городских и сельских сословий, составлявшее в 1881 г. 45,2% общего числа учащихся, упало в 1894 г. до 37,6%. Общее число учащихся в гимназиях и прогимназиях в течение того же периода (1881—1894 гг.) понизилось с 65751 до 62863 человек. Число учащихся из евреев понизилось больше чем на половину. В реальных училищах численное преобладание получили дети городских сословий. К концу 90-ых годов убийдене в необходимости коренной реформы всей системы среднего образования проникло даже в консервативную сферу. Такую реформу поставил на очередь премьер-министр гр. Делянов, Н. П. Боголъзовъ (1898—1901). В 1899 г. была созвана комиссия для рассмотрения вопросов, связанных с улучшением С. школы. 7 января 1900 г. под председательством министра открылась комиссия из 85 представителей министерства народного просвещения и 14 представителей других ведомств. Многолюдство комиссии сильно тормозило ход занятий. Представители московского учебного округа, выработавшие на месте готовые планы реформы, играли заметную роль. Комиссия имела 32 общих заседания; труды ее изданы в восьми томах. По вопросу о типах школ в ее среде образовалось несколько групп, из коих одна выработала тип единой школы, приближающейся к скандинавскому типу, с двумя концентрирами. Спиралась на труды комиссии, Н. П. Боголъзовъ представил Государю предположения о реформе средней школы. На первое место он поставил улучшение педагогической подготовки и материального и служебного положения учителей. Для достижения первой цели предполагалось учредить педагогические курсы при университетах и установить особые испытания для кандидатов на учительский места. Для улучшения материального положения учителей требовалось добавочное ассигнование в 7—10 миллионов рублей ежегодно. Выказываясь за сохранение обеих существующих типов С. школы — гимназии и реального училища — и будучи противником «грубой ломки», министр все-таки предлагал некоторые существенные изменения, напр. сближение программ низших классов обеих типов. Средняя школа, по мысли министра, должна была получить более национальный характер; физическое и нравственное воспитание должно быть выдвинуто на передний план; бумажный контроль, система недоверия по отношению к педагогическому персоналу и мелочная регламентация учебного дела должны быть отменены; обществу и частным лицам должно быть предоставлено право учреждения новых типов

средней школы, с разрешения министерства народного просвещения. Для составления на изложенных основаниях новых уставов, штатов и учебных планов, была учреждена комиссия из 7 практических педагогов, под председательством бывшего попечителя кавказского учебного округа К. П. Яновского. Эта комиссия работала с августа 1900 г. по апрель 1901 г. Между тем министр устранил собственной властью некоторые недостатки С. школы, требовал внесения большей живости и самостоятельности в педагогические советы и хозяйственные комитеты, отменив, напр. письменные испытания по древним языкам, значительно сократив грамматический материал и выдвигнув на первый план чтение и толкование писателей. С назначением на должность министра народного просвещения ген.-ад. П. С. Ванновского (март 1901) реформа С. школы получила новое движение. В конце мая была образована под председательством министра новая комиссия, в меньшем составе, чем прежняя. По проекту министерства правительственная С. школа предполагалась единая, одного общего типа. Первые три класса С. школы должны представлять собою полный курс нижней школы и иметь программу по возможности согласованную с последней. С. школа предполагалась семиклассная. С IV класса ученики делятся на две группы: одни изучают дополнительный курс естествознания и графических искусств, другие в те же часы занимаются латинским языком. Греческий язык допускается в качестве необязательного предмета, в зависимости от местных условий, от средств учебного заведения, помещения и количества желающих изучать этот язык. Гимназии с 2 древними языками предполагалось оставить лишь в университетских городах и в Вильне. В «основных положениях» комиссия Ванновского отразилась существенные черты единой школы скандинавского типа, а именно норвежского. В вид временной, на один год, меры в мужских гимназиях и прогимназиях с осени 1901 г. прекращено было преподавание латинского языка в первых двух классах и греческого в 3 и 4 классах, взамен чего усилено преподавание русского языка и введено с 1-го класса преподавание русской истории, естествознания и нового языка; оба новых языка объявлены обязательными в младших классах. Соответственные перемены были внесены и в младшие классы реальных училищ. 14 февр. 1902 г. установлено, что ученики, получившие общую годовую отметку по каждому предмету не ниже 3, переводятся в следующую класс без экзамена. В течение осени 1901 г. были получены отзывы попечительских и педагогических советов и других ведомств. Многие попечительские и педагогические советы отнеслись к проекту основных положений сдержанно или даже отрицательно; особенно резкой критикой подвергся конспект учебного плана, носивший следы непродуманности и поспешности. В январе 1902 г. была созвана новая ком-

миссия, имѣвшая 7 засѣданій. Особой страстностью отличались пренія о типѣ средней школы. Баллотировки по отдѣльнымъ вопросамъ, какъ и въ предыдущей комиссiи, не производилось; выяснилось, однако, что большинство членовъ комиссiи стоитъ за министерскій проектъ. Широкіе планы П. С. Ванновскаго вызвали противъ него усиленную агитацию; въ его проектахъ усматривали опасность для умственного, нравственного и даже политическаго развитія юношества. Въ самый разгаръ приготовленій къ окончательной редакціи проекта реформъ министръ получилъ отставку (11 апр. 1902 г.). Она была встрѣчена большимъ сожалѣніемъ значительнаго большинства общества и печати, жаждавшихъ полнаго обновленія С. школы. Высочайшимъ рескриптомъ на имя преемника Ванновскаго Г. Э. Зенгера отъ 10 іюня 1902 г. разрѣшалось подвергнуть новому разсмотрѣнію составленные Боголѣзовымъ и Ванновскимъ проекты преобразования С. школы, но съ тѣмъ, чтобы съ образованіемъ юношей соединилось воспитаніе ихъ въ духѣ мѣры, преданности престолу и отечеству и уваженія съ семьей, и чтобы съ умственнымъ и физическимъ развитіемъ молодежи соединилось пріученіе съ раннихъ лѣтъ къ порядку и дисциплинѣ. Для указанной цѣли рекомендовалось устройство пансіоновъ при среднихъ учебныхъ заведеніяхъ. Относительно устройства школы въ рескриптѣ выражалось желаніе, чтобы она была 3 разрядовъ; vizшая, съ законченнымъ курсомъ образованія, С. школа разныхъ типовъ и средняя съ подготовительнымъ для университетовъ курсомъ. Возвращеніе къ прежней системѣ фактически не было возможно, благодаря тѣмъ измѣненіямъ въ курсѣ младшихъ классовъ, которыя удалось провести Ванновскому. Комиссiи, составленной изъ директоровъ гимназій и реальныхъ училищъ разныхъ округовъ, было поручено выработать на 1902—3 уч. годъ временный учебный планъ, съ наименьшими потрясеніями для школы и безъ предрѣшенія конечныхъ результатовъ реформы. 20 іюля 1902 г. послѣдовало Высочайшее повелѣніе о временномъ устройствѣ учебной части въ гимназіяхъ, прогимназіяхъ и реальныхъ училищахъ. Въ гимназіяхъ и реальныхъ училищахъ курсъ первыхъ двухъ классовъ сдѣланъ общимъ; преподаваніе латинскаго языка въ гимназіяхъ отодвинуто къ 3-му классу. Греческій языкъ—только въ пяти гимназіяхъ—введенъ съ 4-го класса. 15-го марта 1903 г. указаны главныя основы будущаго устройства С. школы: гимназіи сохраняютъ 8-ми классный составъ; въ нихъ преподаются оба древніе языки, но обученіе греческому языку въ большей части гимназій необязательно. Помимо гимназій и реальныхъ училищъ должны быть организованы среднія учебныя заведенія съ законченнымъ образовательнымъ курсомъ при 6-классномъ составѣ. Широкое развитіе должно быть дано среднему техническому и профессиональному образованію, разсчитанному на удовлетвореніе практическихъ потребностей жизни. Распоряженіе министра отъ 21 іюля 1903 г. установило таблицу уро-

ковъ для пяти первыхъ классовъ гимназій; такое же распоряженіе преемника Г. Э. Зенгера, ген.-лейт. Глазова, отъ 18 мая 1904 г. распространило измѣненія таблицы уроковъ на 6 классовъ гимназій, съ послѣдовательнымъ изъятіемъ обязательности греческаго языка въ этихъ классахъ; изученіе греческаго языка сдѣлано факультативнымъ, независимо отъ числа учениковъ, желающихъ его изучать. При обсужденіи въ министерствѣ вопроса объ устройствѣ учебной части на 1905—6 учебный годъ было признано желательнымъ ввести съ этого года въ 7-мъ классѣ, а съ 1906— уч. года въ 8-мъ классѣ мужскихъ гимназій преподаваніе философской пропедевтики и законовѣдѣнія. 5-го іюня 1905 г. ген.-лейт. Глазовъ объявилъ таблицу уроковъ семи классовъ гимназій на 1905—6 г. и особо таблицу уроковъ 8-го класса на 1906—7 учебный годъ. Съ этого послѣдняго момента изученіе греческаго языка дѣлается необязательнымъ въ русскихъ гимназіяхъ, за незначительными исключеніями. Освободившіеся часы распределены на добавочные уроки русскаго языка и словесности, исторіи, географіи, математики, физики, новыхъ языковъ (обязательны оба) и вновь введенныхъ въ курсъ гимназій законовѣдѣнія, естествовѣдѣнія и философской пропедевтики. Огромное большинство русскихъ гимназій и прогимназій (всего 244) превращены, въ сущности, въ реальныхъ гимназій съ факультативнымъ греческимъ языкомъ. Высочайшимъ повелѣніемъ отъ 18 марта 1906 г. абитуриенты гимназій и постороннія лица, желающія получить доступъ въ университеты, освобождены отъ испытанія по греческому языку на экзаменахъ зрѣлости. Въ реальныхъ училищахъ измѣненія коснулись лишь двухъ младшихъ классовъ; остальные сохранили учебные планы 1895 г. Статистическія свѣдѣнія по гимназіямъ, прогимназіямъ и реальнымъ училищамъ, собранныя къ 1 янв. 1902 г. показываютъ, что въ послѣднее время министерство не практиковало мѣръ къ задержанію роста средняго образованія, съ особенной энергіей примѣнявшихся при гр. Деляновѣ. Общее число правительственныхъ гимназій и прогимназій сравнительно съ 1894 г. увеличилось лишь на 19, но большинство прогимназій превращено въ полныя гимназіи. Начиная съ 1904 г. министерство стало поощрять *частную инициативу* въ дѣлѣ открытій средн. учебныхъ заведеній, предоставляя частнымъ учебнымъ заведеніямъ права казенныхъ; въ послѣднее время число частныхъ школъ сильно увеличилось, равно какъ и число подготовительныхъ и параллельныхъ классовъ. Общее число учащихся въ гимназіяхъ и прогимназіяхъ съ 1894 г. по 1902 г. возросло на 25989 или на 41,3%; процентъ оканчивающихъ курсъ среднихъ учебныхъ заведеній также увеличился. Процентъ учащихся, выбывающихъ изъ школы до окончанія курса, сравнительно съ 1894 г. сократился. Устраненіе социально-политическихъ мѣръ министерства, клонившихся къ затрудненію поступленія въ гимназію дѣтей непривилегированныхъ классовъ, возстановило въ гимназіяхъ то соотношеніе сосло-

вій, которое существовало въ 1881 г., какъ это видно изъ слѣдующей таблицы:

Дѣтей:	1881 г.	1894 г.	1902 г.
	процент.	процент.	процент.
Дворянъ и чиновниковъ	47,5	56,4	47,5
Городскихъ сословій	37,2	31,7	36,2
Сельскаго состоянія	8	6	9,4

Въ *реальныхъ училищахъ* замѣтенъ прогрессивный ростъ числа учащихся сельскаго состоянія и пониженіе числа дѣтей изъ дворянскихъ и чиновничьихъ семей.

	1881 г.	1894 г.	1902 г.
	процент.	процент.	процент.
Дворянъ и чиновниковъ	41,2	37,4	34,3
Городскихъ сословій	40,4	43,8	43,3
Сельскихъ состояній	11,8	11,5	15,7

Неудовлетворительность матеріальнаго и служебнаго положенія преподавателей С. школы имѣетъ своимъ послѣдствіемъ сокращеніе контингента лицъ, ищущихъ педагогической дѣятельности. Даже окончивающіе историко-филологическіе факультеты нерѣдко предпочитаютъ служить въ вѣдомствахъ финансовъ, государственнаго контроля и др., лучше обезпечивающихъ существованіе своихъ чиновниковъ. Ежегодно остаются вакантными многочисленныя учительскія вакансіи въ гимназіяхъ и реальныхъ училищахъ. На основаніи Высочайше утвержденаго мѣрнія Государственнаго Совѣта 2 іюня 1903 г. ежегодно ассигнуется въ распоряженіе министерства нар. просвѣщенія сумма на добавочное содержаніе учебному персоналу среднихъ учебныхъ заведеній, но эти прибавки очень незначительны.

Литература. Baumeister, «Die Einrichtung u. Verwaltung des höheren Schulwesens in den Kulturländern von Europa und in Nordamerika» (Мюнхенъ, 1897); A. Ribot, «La Réforme de l'enseignement secondaire» (Пар., 1900); Fr. Paulsen, «Geschichte des gelehrten Unterrichts» (2 изд., т. II, 1897); E. Demolins, «L'éducation nouvelle»; W. Lexis, «Die Reform des höheren Schulwesens in Preussen» (Галле, 1902); O. Liermann, «Reformschulen» (Б., 1903); С. Рождественскій, «Историческій обзоръ дѣятельности м-ва нар. просвѣщенія, 1802—1902» (СПб., 1902); «Сборникъ распоряженій по министерству» нар. просвѣщенія» (до 1903 г.).
А. Готлибъ.

Правительственныя мнрпріятія по средней школѣ въ Россіи за последнее время. Вступивъ въ управленіе министерствомъ въ ноябрѣ 1905 года, гр. И. И. Толстой полагалъ предоставить широкую свободу общественной и частной инициативѣ въ дѣлѣ средняго образованія. По вопросу о типахъ и учебныхъ планахъ средней школы министерство заявляло, что оно будетъ отстаивать принципъ ихъ эластичности и подвижности, отнюдь не стремясь къ ихъ подробной регламентаціи; для каждаго типа предполагалось установить лишь общій минимальный уровень образованія. Для нерусскаго населенія имѣлось въ виду предоставить право преподавать на родномъ языкѣ

учащихся всѣ предметы кромѣ русскаго языка и литературы, исторіи Россіи и географіи Россіи, съ тѣмъ, однако, условіемъ, что въ такихъ школахъ ни учащіеся, ни учащіеся никакими правами не должны пользоваться. Для упорядоченія школьной жизни гр. И. И. Толстой предпринялъ слѣдующія мѣры: 1) расширилъ компетенцію педагогическихъ совѣтовъ, предоставивъ имъ право отступать, съ разрѣшенія попечителя учебнаго округа, отъ дѣйствующихъ правилъ для учениковъ, правилъ объ испытаніяхъ, инструкцій для классныхъ наставниковъ и т. п., а равно и право по своему усмотрѣнію составлять ученическія бібліотеки; 2) ввелъ въ составъ педагогическихъ совѣтовъ, съ правомъ рѣшающаго голоса, уѣзднаго предводителя дворянства, предсѣдателя уѣзднаго управы и городского голову или ихъ замѣстителей; 3) разрѣшилъ образовывать при каждомъ учебномъ заведеніи родительскія совѣщанія и родительскіе комитеты, съ предоставленіемъ ихъ предсѣдателямъ правъ почетныхъ попечителей. Въ цѣляхъ успокоенія школы, было разрѣшено временно освобождать нервно возбужденныхъ учениковъ отъ посѣщенія классовъ; ради охраненія учащихся отъ уличной толпы отиѣнена обязательность верхней форменной одежды. Въ слѣдствіе происходившихъ во многихъ мѣстахъ перерывовъ въ занятіяхъ, педагогическимъ совѣтамъ предоставлено ходатайствовать о продленіи учебнаго года на счетъ каникулярнаго времени и производить повторныя испытанія изъ пройденнаго въ теченіе учебнаго года. Отиѣнено распоряженіе о представленіи выписокъ изъ кондуктовъ при прошеніяхъ о зачисленіи въ студенты. Экстерналимъ разрѣшено самимъ избирать учебное заведеніе, при которомъ они желали бы держать окончательныя испытанія. Изъ числа обязательныхъ для экзаменовъ зрѣлости предметовъ, съ весны 1906 года, исключены греческій языкъ въ тѣхъ учебныхъ заведеніяхъ, гдѣ онъ преподавался въ качествѣ необязательнаго предмета. Окончившимъ курсъ гимназій или реальныхъ училищъ, желающимъ повысить свои отиѣтки для поступленія въ высшія спеціальныя учебныя заведенія, приемъ въ которыя производится по конкурсу аттестатовъ, разрѣшено подтверждаться повторнымъ испытаніямъ по всѣмъ, но не по отдѣльнымъ предметамъ курса. На основаніи Высочайшаго повелѣнія отъ 18 марта 1906 г. (см. выше) окончившимъ курсъ реальныхъ училищъ разрѣшено поступать въ университетъ по выдержаніи экзамена только по латинскому языку. П. М. фонъ-Кауфманъ, занявъ постъ министра народнаго просвѣщенія въ апрѣлѣ 1906 года, не измѣнилъ началъ, которымъ слѣдовало, въ отношеніи къ средней школѣ, его предшественникъ. Первымъ его распоряженіемъ было введеніе въ дѣйствіе установленной ученымъ комитетомъ новой таблицы учебныхъ часовъ для реальныхъ училищъ, сообщающей ученымъ болѣе общеобразовательный характеръ (усиливается преподаваніе русскаго языка, исторіи и французскаго языка, вводится преподаваніе законовѣдѣнія и т. д.). Измѣнены учебные планы и про-

граммы реальных училищ (уничтожено изучение церковно-славянского языка и приложений алгебры къ геометріи, введено изучение русских классиковъ новѣйшаго періода, свѣдѣній изъ аналитической геометріи и основаній анализа безконечно малыхъ). Лицамъ женскаго пола, получившимъ высшее образование, предоставлено право преподавать въ четырехъ младшихъ классахъ мужскихъ среднихъ учебныхъ заведеній; знающимъ иностранные языки дано право преподавать и въ старшихъ классахъ эти предметы. Въ теченіе года съ небольшимъ частью открыто, частью разрѣшено къ открытію 160 полныхъ среднихъ учебныхъ заведеній и 117 неполныхъ. Признавая дальѣйшее объединеніе усилій правительства и общества залогомъ успѣха въ развитіи средней школы, П. М. Кауфманъ поставилъ министерству задачей облегченіе способовъ созданія разнообразныхъ типовъ учебныхъ заведеній, въ соотвѣтствіи съ измѣняющимися требованіями жизни, а также съ національными и вѣроисповѣдными особенностями учащихся, но съ обязательными для всѣхъ типовъ минимумомъ общаго образованія, требуемаго государствомъ. Въ то-же время онъ включилъ въ свою программу установленіе непрерывной связи средней школы какъ съ низшею, такъ и съ высшею, и усиленіе воспитательнаго значенія школы отдѣленіемъ въ ней младшаго возраста отъ старшаго.

С. Степановъ.

Сремаць (Стеванъ Сремаць) — выдающийся сербскій беллетристъ (1855—1906). Изъ его повѣстей и рассказовъ болѣе извѣстны: «Явкова слава», «Лимунација на селу», «Поп Дыра и поп Спира», «Прва Пушина жалостъ», «Троглав», «Помпадурина шетња», «Последни баџи данъ», «Капетан Марџанъ», «Ексик хаџиџе», «Макамъ Ибиш-ага» (рядъ историческихъ картинъ въ эпическомъ стилѣ дѣтскихъ). Его часто сравниваютъ съ Гоголемъ.

Сречковичъ (Пантя Срековичъ) — сербскій историкъ (1834—1903). Особенною извѣстностью пользуется его «Исторія сръбскаго народа» (1884), доведенная до конца XIV вѣка.

Сретенголова (Holocephala) — подотрядъ селахий (см.), названный такъ потому, что у нихъ небо-квадратный хрящъ сроста съ черепомъ. Признакъ этотъ они раздѣляютъ съ двушнатыми. Прочіе признаки и составъ группы см. Селахія и Химеровія.

В. М. Ш.

Ссылка. Въ связи съ ограниченіемъ по закону 10 іюня 1900 г. ссылки (XXXI, 383), въ 1901—1906 г. были приняты дальѣйшія мѣры къ сокращенію таковой и смягченію участи ссыльныхъ. Закономъ 28 мая 1901 г. министру внутреннихъ дѣлъ предоставлено разрѣшать мѣшанинъ, удаленныхъ въ административномъ порядкѣ въ Сибирь и другія отдаленныя губернія, возвращаться обратно въ тѣ общества и губерніи, изъ коихъ они были высланы. Временными правилами 18 января 1902 г. законъ 10 іюня 1900 г. объ ограниченіи С. распространень на военно-служащихъ, съ нѣкоторыми лишь измѣне-

ніями. Закономъ 2 іюня 1903 г. отмѣнены тягчайшіе виды тѣлесныхъ наказаній для ссыльныхъ, какъ-то бритье головы, наказаніе плетью и лозами, прикованіе къ тачкѣ; всѣ эти наказанія замѣнены по преимуществу одиночнымъ заключеніемъ. Закономъ 23 февраля 1904 г. упраздненъ тюменскій приказъ о ссыльныхъ. Закономъ 13 іюня 1905 г. объ облегченіи и упорядоченіи участи ссыльныхъ предоставлено ссыльно-поселенцамъ и сосланнымъ на житье право заниматься торговлей и промыслами на общемъ основаніи, кромѣ устройства крупныхъ предпріятій, и дана большая свобода передвиженія. Высочайшими повелѣніями 4 и 15 марта 1904 г. ссыльнымъ острова Сахалина, поступившимъ въ волежныя дружины, даны значительныя льготы по отбыванію наказаній. Указомъ 18 марта 1906 г. сдѣланы облегченія въ участи тѣхъ ссыльныхъ, которые были вынуждены по военнымъ обстоятельствамъ покинуть Сахалинъ во 2-ой половинѣ 1905 г. Въ виду уступки Японіи южной части Сахалина, закономъ 10 апрѣля 1906 г. была преобразована дальѣйшая С. преступниковъ и бродягъ на этотъ островъ; бродяги, по отбытіи наказанія въ исправительныхъ арестантскихъ отдѣленіяхъ, отправляются для водворенія въ Якутскую область, съ причисленіемъ къ ссыльнопоселенцамъ.

***Стааль** (баронъ Егоръ Егоровичъ) — дипломатъ; ум. въ 1907 г.

Ставенгагенъ (Bernhard Stavenhagen) — вѣмецкій композиторъ (род. въ 1862 г.), ученикъ Листа. Главныя его произведенія — два фортеп. концерта.

Ставной корюкъ (Cyprinus kollarii) — помѣсь прудоваго карпа (Cyprinus carpio) съ карасемъ (Carassius vulgaris).

Ставропелій (Федоръ Павловичъ, 1839—1905) — писатель, протоіерей, магистръ свб. духовной академіи. Главный его трудъ: «Историческій обзоръ христ. вѣроисповѣданій» (СПб., 1884).

***Ставропольская губернія** (XXXI, 390—396). — По даннымъ переписи 1897 г. въ С. губ. 873301 жит. (444579 мжч. и 428722 жнщ.); распредѣленіе населенія по уѣздамъ см. «Россія» (XXVII, 113). С. губ. принадлежитъ къ слабо заселеннымъ губ. Евр. Россіи: на 1 кв. вер. 16,6 жит. (во всей Евр. Россіи—22,2 жит.). Въ губ. гор. Ставрополь 41590 жит., въ остальныхъ городахъ—менѣе 15 тысячъ въ каждомъ. Господствующая національность русская — 803192 (малороссовъ 319817); затѣмъ слѣдуютъ ногаи—19651, туркмены — 14896, калмыки — 10814, нѣмцы — 8601. Ногаи, туркмены и калмыки населяютъ территорію кочевниковъ, въ которой русскихъ, нѣмцевъ и др. европейцевъ всего 6508 изъ общаго числа 47780 жит. Ногаи, туркмены и татары — магометане, калмыки — буддисты, нѣмцы — лютеране и католики, остальное населеніе — православное (796 тыс.); старообрывъ (русскіе) всего 10 тыс. По даннымъ центр. стат. комит. въ 1905 г. въ С. губ. было 989400 жит., въ томъ числѣ въ городахъ 56300. С. губ. представлена въ Госуд. Думѣ 3 депутатами. Въ 1900 г. изъ частей уѣздовъ Новогригорьевскаго и Александровскаго образованъ по-

вый уезд Прасковейский, съ админ. центромъ въ с. Прасковей, преобразованномъ въ 1901 г. въ уездный городъ (см. Прасковей, Доп. II, 469).

Стадии роста.—Растительные органы и отдѣльныя растительныя клѣточки проходятъ въ своемъ развитіи три С. роста: первая стадія соответствуетъ размноженію дѣленьемъ эмбриональныхъ клѣточекъ; это будетъ *С. эмбриональнаго роста*; далѣе слѣдуетъ *С. растлженія*, во время которой объемъ клѣточекъ увеличивается во много разъ, благодаря накопленію внутри клѣтки большихъ количествъ клѣточного сока; наконецъ, наступаетъ *С. внутренней дифференцировки*, при которой увеличенія объема органа уже не происходитъ, и дѣло сводится къ утолщенію оболочки и къ окончательному приспособленію клѣточекъ для ихъ рабочихъ функций (ср. Ростъ растений, XXVII, 144).

Стадионъ (Эммерикъ графъ Stadion)—венгерскій писатель (род. въ 1838 г.), авторъ многочисленныхъ лирическихъ и эпическихъ стихотвореній, драмъ и повѣстей.

Стазы—различныя формы особой полиморфныхъ настиномыхъ, напр. матка, трутень, рабочая у пчелы и т. п.

***Сталь** (морфологическое строеніе).—Чистая С. заключается только желѣзо и углеродъ (въ относительно небольшомъ количествѣ); составъ технического продукта гораздо сложнее. Настоящая статья разсматриваетъ «строеніе» углеродистой С. и непосредственно съ ней связаннаго чугуна. Вопросъ возникъ въ 1864 г., когда Сорби (Sorby) опубликовалъ мемуаръ о своеобразіи микроскопическомъ строеніи желѣза и С. Съ тѣхъ поръ металлографія (Доп. II, 176) *) твердо установила, что «сплавы тождественны (по строенію) съ кристаллическими горными породами, съ которыми они подобны и по общимъ условіямъ образованія. И тѣ и другія остывали, начиная съ огненно-жидкаго состоянія, или по крайней мѣрѣ со столь высокихъ температуръ, что атомы ихъ составляющіе могли сложиться въ любыя опредѣленныя соединенія, которыя въ свою очередь имѣли возможность слѣдовать свойственнымъ имъ кристаллографическимъ законамъ. Подъ микроскопомъ мы видимъ, что породы состоятъ: а) изъ чистыхъ самородныхъ металловъ; б) изъ опредѣленныхъ соединеній, каковы: полевой шпатъ, слюда, кварцъ и т. д., с) изъ стеклообразныхъ обсидиановъ, которые содержатъ химическіе элементы въ неопредѣленныхъ пропорціяхъ» (Howe), подобно этому и С. заключается: ферритъ, марензитъ, перлитъ, трооститъ и т. д. См. ниже и Карбидъ, XIV, 472; Микроструктура стали, XIX, 267—271 и Аустенитъ, Доп. I, 178. Изученіе С. имѣетъ, слѣдовательно, задачей открытіе и изученіе «минераловъ» **) ее

*) Наиболее важными для микроскопіи желѣза и С. являются заимъ работы Мартенса (съ 1878 г.) и его учениковъ, Осмонда и Верта (1885), Веддингга (1885), Стада, Арнольда, Ле-Шателера и др. Въ Россіи металлографіей желѣза и С. занимался Ржемотерскій, а металлографіей сплавовъ—Курнаковъ съ учениками, Таммашанъ (впродѣль, послѣ перехода въ Геттингенъ) съ учениками и др. На заводѣ Струотъ металлографія введена съ 1880 г.

**) Терминъ введенъ Howe и систематически применяется Нюгнсомъ (Niogms, "Metallography", I, 1902).

образующихъ и установленіе условій ихъ образованія и сосуществованія. Первая сторона опирается на металлографію и механическія и нѣкоторыя другія (физическія) испытанія металла, вторая—заключается въ термическомъ *) изученіи его въ зависимости отъ химическаго состава, и при истолкованіи опытныхъ данныхъ основывается на теоретическихъ предположеніяхъ, носящихъ названіе теории *твердыхъ растворовъ*. Пусть даны два тѣла (элементарныхъ или химически сложныхъ—это безразлично)—*A* и *B*, неизмѣняющихся химически во время опытовъ, способныхъ при температурахъ, лежащихъ выше температуры плавленія болѣе высокоплавкаго тѣла *B*, растворять другъ друга (смѣшиваться) во всѣхъ отношеніяхъ, но совершенно не растворяющихъ другъ друга въ твердомъ (кристаллическомъ) состояніи. Условимся по ординатамъ площади *АТТВ* (фиг. 1) откладывать температуру изучаемой системы, отмѣчая точками измѣненія ея состоянія (напр., плавленіе), а по абсциссамъ % составъ (*AB = 100*) и пусть ордината *AT* отвѣчаетъ чистому тѣлу *A* (100% *A*) при разныхъ температурахъ, а ордината *BT*—чистому тѣлу *B*; а же и *b* пусть будутъ температуры плавленія *A* и *B*. Тогда (Химія, XXXVII, 254) состояніе при разныхъ температурахъ всевозможныхъ смѣсей передается диаграммой, фиг. 1. По ординатамъ *AT* и *BT*—выше *a* и *b* имѣются жидкія тѣла *A* и *B*, а площадь надъ *acb* отвѣчаетъ ихъ однороднымъ жидкимъ смѣсямъ («растворамъ»); кривая *ac* (для простоты она передана прямой) даетъ составъ растворовъ, равновѣсныхъ **) съ чистымъ тѣ-

*) Важность опредѣленной термической обработки С. давно известна на японскихъ заводахъ см. (см. Заключеніе стали, XII, 161—187; Платъ бронзевая, XIII, 886; Цементация, XXXVII, 933). Первая «современная» работа въ этой области принадлежитъ Л. Б. Чернову (1868, «Зап. Техн. Общ.», «Критическій обзоръ статей гг. Лаврова и Калауцкаго о С. и сталевыхъ орудіяхъ и собственныя изслѣдованія по этому предмету»); она не играла сначала сколько-нибудь значительной роли, потому что только въ 1875 г. стала доступной за границей (въ англійскомъ переводѣ В. И. Андерсона); все, что называлъ Черновъ, было впоследствии открыто Виллемъ (въ Швеціи), Осмондъ (въ Франціи), Sauveur (въ Америкѣ) и др. Первая важная критическая свѣдка напольскаго матеріала принадлежитъ Н. Le-Chatelier («Etat actuel des theories de la trempe de l'acier», «Rev. gén. d. Sciences», 1897), новыя же оцѣнки данныхъ находятся въ работахъ Roberts Austen'a со Stansfield'омъ («4 a. 5 Reports of the Alloys-Research Comm. Engineering», 1899). Въ 1900 г. появилась мемуаръ Bakhuus Kozeboom'a («Eisen u. Stahl vom Standpunkte der Phasenlehre etc.», «Z. ph. Ch.», XXXIV, 437) и примѣчанія къ нему Осмондъ и Le-Chatelier («Soc. d'Enco-rag. Contrib. à l'étude des alliages», 376—386, [1901]). Нужно еще отмѣтить статьи Н-унъ («Labile u. metastabile Gleichgewichte in Eisen-Kohlenstoff Legierungen», «Z. f. Elektroch. etc.», 491—503 [1904]), G. Charpy («C. R.», 1905), его же, «Métallurgie du fer» («Traité de ch. minérale», р. Н. Moissan, 4, 438—486 [1905]) и в. Jürper'a («Einige Fragen aus der Chemie des Eisens», «B. H.», 2376—2402 [1906]). Статья Чернова общедоступна теперь въ перепечаткѣ въ брошюрѣ И. Семеновича-Далекова (Примѣненіе микроскопической металлографіи къ производству рудъ и теорія Чернова», СПб., 1901) и въ изд. епіа А. Р. Шуцленко («Дмитрій Константиновичъ Черновъ», «Зап. Им. Рус. Техн. Общ.», XXXVII, 217—39, апрѣль, 1903).

**) Обыкновенно говорится—«насыщенный» растворъ. Выраженіе текста предпочтительнѣе. 1) Растворъ, по опредѣленію, есть однородная по всемъ направленіямъ система, а слова «насыщенный растворъ» имѣнно не отмѣчаютъ неоднородности системы, состоящихъ изъ меньшей мѣрѣ изъ двухъ фазъ. 2) Говорятъ «насыщенный тѣломъ *A* растворъ», ми тѣмъ самымъ какъ будто предра-

ломь A , имѣющимъ соответственную температуру, а кривая bc — то же для растворовъ, равновѣсныхъ съ тѣломъ B ; наконецъ, точка c , мѣсто пересѣченія обѣихъ кривыхъ, есть эвтектическая точка. Если охладить жидкій растворъ, отвечающій d , то до температуры d^0 мы будемъ имѣть жидкость состава d^* , при точкѣ же d (переохлажденіе устранено) появится новая фаза, состоящая изъ кристалловъ A , нагрѣтыхъ до d^0 ; начиная съ этого момента, а равно и при дальнѣйшемъ охлажденіи, состояніе системы будетъ передаваться двумя фигуративными точками; одна будетъ двигаться внизъ по ординатѣ ad и будетъ изображать термич. состояніе тѣла A , а другая будетъ передвигаться къ c по кривой ac и будетъ представлять термическое состояніе растворовъ переменнаго состава^{**}), находящихся въ равновѣсїи съ A . При температурѣ c^0 растворъ твердѣетъ окончательно, и послѣдняя кристаллизующаяся часть его отвѣчаетъ по составу ординатѣ Cc и представляетъ необыкновенно тѣсную механическую смѣсь тѣла A и B («эвтектика»). Сказанное, съ само собою понятными измѣненіями, относится и къ части диаграммы, лежащей правѣе c . Здѣсь выкристаллизовывается первоначально чистое тѣло B , а послѣднее отвердѣваетъ «эвтектика», заполая болѣе или менѣе промежутки между прежде выдѣлившимися кристаллами. Наконецъ, если сплавъ отвѣчаетъ по составу точкѣ C , то онъ затвердѣваетъ и плавится нацѣло, какъ чистое, химически индивидуальное тѣло (точка c — инвариантная, см. Правило фазъ, XXIV, 853 и Фракціонированное вымѣриваніе, XXXVI, 452). Итакъ, по ординатамъ AT и BT выдѣляются при охлажденіи «чистая» тѣла A и B ; по ординатѣ Cc — «эвтектика», въ площади $ATTC$ — тѣло A + «эвтектика», въ площади $BTTC$ — тѣло B + «эвтектика». Очевидно, что линіей CT можно диаграмму разбить на двѣ части и считать, что въ одной — независимыми слагаемыми являются A + «эвтектика», а въ другой B + «эвтектика». Дѣйствительно, взявъ сплавъ состава C («эвтектику») и прибавляя къ нему возрастающія количества A (B), мы можемъ осуществить всевозможныя системы, нанесенныя на диаграмму^{***}). Такимъ образомъ: 1) существуютъ бинарные системы, совершенно нерастворимыя другъ въ другѣ въ твердомъ состояніи, но смѣшивающіяся до пзвѣстной степени въ жидкомъ, а выше температуры плавленія высокоплавкаго слагаемого и во всѣхъ отношеніяхъ; 2) постоянныя температуры плавленія (застыванія)

плавки, что видное намъ твердое изомѣненіе тѣла A принимаетъ участіе «какъ таковое» въ образованіи раствора; между тѣмъ лишь придется говорить о томъ, что въ равновѣсїи съ растворомъ углерода γ желѣзъ имеетъ наклонъ къ β или α желѣзо, но способамъ растворить углеродъ.

^{*}) На диаграммѣ отсутствуетъ непрозрачная фаза и предполагается, что она или устранена, или столь незначительна, что превращеніе ее въ жидкость (при охлажденіи) не измѣняетъ состава послѣдней.

^{**}) По мѣрѣ приближенія къ c — она становится относительно бѣднѣе A .

^{***}) Только система, отвѣчающая ординатамъ AT и BT осуществима, теоретически говоря, при безконечно большомъ количествѣ A (B). Но то же затрудненіе встрѣчается и при переходѣ отъ чистаго A къ чистому B .

въ такихъ системахъ наблюдаются только для нихъ независимыхъ слагаемыхъ (наприм. для тѣла A , или для «эвтектики»), всѣ же смѣси ихъ плавятся (застываютъ) въ болѣе или менѣе значительномъ промежуткѣ температуръ (смѣсь d , фиг. 1, начинаетъ застывать при d^0 , а кончаетъ при c^0 ; плавленіе идетъ въ обратномъ порядкѣ, начинаясь съ c^0); 3) прибавленіе высокоплавкаго слагаемого всегда въ нихъ повышаетъ *) температуру окончательнаго разжиженія смѣси, доводя ее въ предѣлѣ (близь ординаты AT) до температуры плавленія чистаго высокоплавкаго тѣла; прибавленіе низкоплавкаго вызываетъ обратное явленіе, почему застываніе (кристаллизация) оканчивается всегда при температурѣ плавленія болѣе низкоплавкаго слагаемого^{**}), независимо отъ первоначальнаго состава смѣси; 4) чѣмъ ниже температура опыта, тѣмъ богаче низкоплавкимъ слагаемымъ остающаяся жидкость, такъ какъ въ твердое состояніе переходитъ исключительно высокоплавкое слагаемое. Составъ твердой и жидкой существующихъ фазъ сливается въ нихъ только въ максимальной (α , фиг. 1) и минимальной (c , фиг. 1) точкахъ, что является иллюстраціей общаго положенія Gibbs'a, по которому сосуществующія фазы могутъ обладать тождественнымъ составомъ только при maximum'ахъ или minimum'ахъ температуры. Остается добавить, что въ диаграммѣ фиг. 1 заштрихована область неосуществимыхъ химически и физически однородныхъ системъ. Изложенное согласовано съ термическими явленіями, наблюдаемыми въ бинарныхъ сплавахъ, и съ ихъ строеніемъ, какъ оно видно подъ микроскопомъ, хотя и отличается нѣсколько отъ сообщаемого обыкновенно. Переходи къ твердымъ растворамъ, замѣчу, что таковыми по van't Hoffу («Zeit. ph. Ch.», 5,

^{*}) Это какъ будто противорѣчитъ утверженію Raoult'a, что любое тѣло, растворенное въ незначительномъ количествѣ въ другомъ, а следовательно, и тугоплавное, растворенное въ легкоплавкомъ, всегда повышаетъ его температуру плавленія. Объясняется, однако, тѣло тѣмъ, что высказаннаго Raoult'омъ («его предшественниками: Rüdorf, de Sorret и др.) пары тѣла именно обладали способностью давать «эвтектики», потому что этотъ случай частый, а «эвтектики» до сихъ поръ почему то не считались независимыми слагаемыми равновѣсныхъ системъ. Положеніе Raoult'a, однако, не только не противно ко многимъ явленіямъ въ области твердыхъ растворовъ (ср., напр., кривыя у Ostwald'a, «Lehrb. Allg. Ch.», 2, 3; 41—43), но въ настоящее время извѣстны, кажется, и случаи непротивности его тамъ, гдѣ существованіе твердыхъ растворовъ не установлено. Напр. Курнаковъ и Пушиль («Ж. Р. Ф. — Х. Общ.», 33, 565 [1901]) наблюдали, что прибавленіе таллія къ малю повышаетъ температуру полнаго плавленія ихъ смѣси, даже при малыхъ количествахъ таллія, и что роль «эвтектики» играетъ «чистый» кадій. То же, повидному, имѣетъ мѣсто и для вѣсмута съ кадїемъ, гдѣ Тамманъ («Z. ph. Ch.», 2, 446 [1889]) нашелъ въ «эвтектикѣ» положеніе (?) температуры плавленія натрія всего изъ 0,03 градуса, между тѣмъ какъ сомнительно, чтобы его температура плавленія могла быть установлена съ такою точностью, потому что приготовленіе «чистаго» металла очень затруднительно. Нанесеніе на диаграммѣ плавкости температуры плавленія «эвтектики» въ видѣ горизонтальной прямой линіи едва ли имѣетъ основаніе, что, впрочемъ, уже указалъ Le Chatelier («Contrib. à l'étude des alliages», 381).

^{**}) Возле сложнаго диаграммы бинарныхъ смѣсей можно разбить вертикальными линіями, проходящими черезъ minimum'ы и maximum'ы температуръ на подобныя разсмотрѣнной. Не затронуты выше системы съ двумя жидкими слагаемыми, а равно случаи падющей растворимости при возмущеніи температуръ и системы съ «точками перехода».

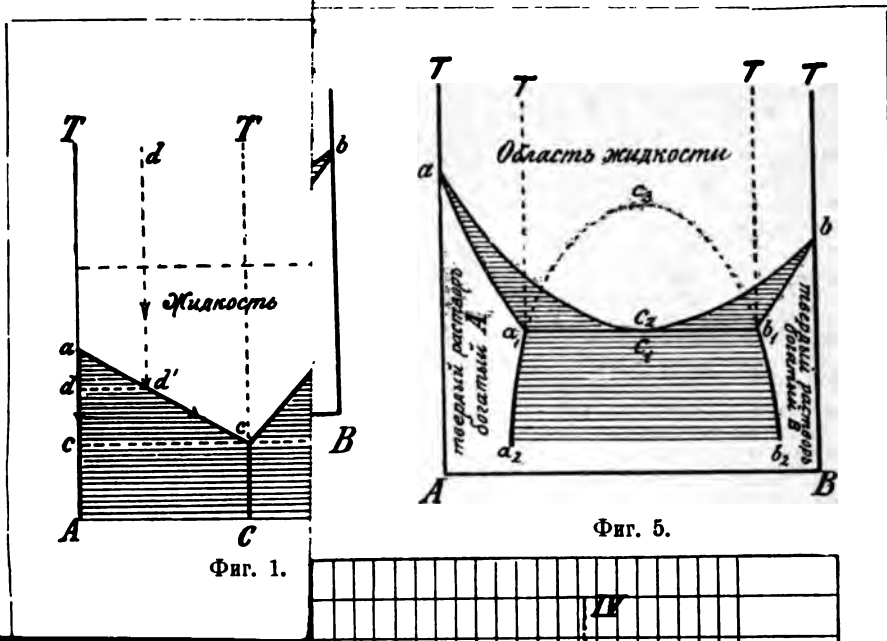

Фиг. 1.

Фиг. 5.



двух чистых веществ, отнесенных к равновесию
соединениям, теоретически говоря, при бесконечно боль-
шой разнице температур A (B). Но те же структуры встре-
чаются и при переходе от чистого A к чистому B .

или смеси, а также случаи различной растворимости
при изменении температуры и систем с «точками
перехода».



Фиг. 12.



Перлитъ.

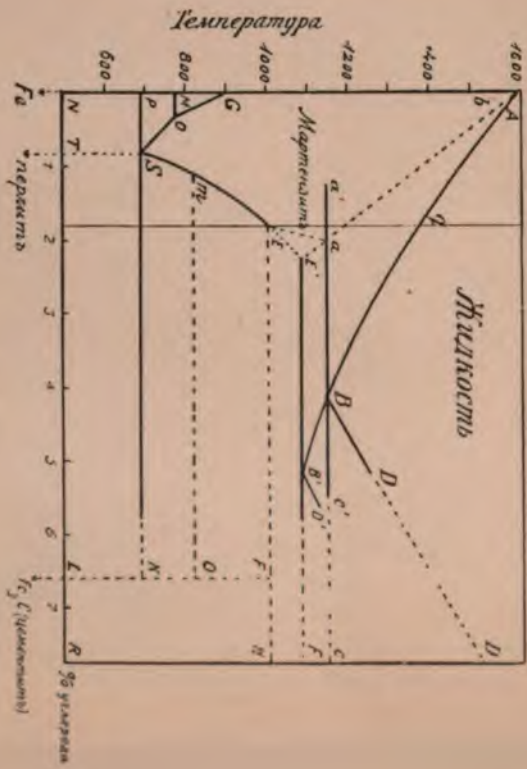

Фиг. 13.
Линія, данная R. Austen'омъ и Stansfield'омъ
Дополненія, принадлежаща в В. Розенблосъ у



Цементит.

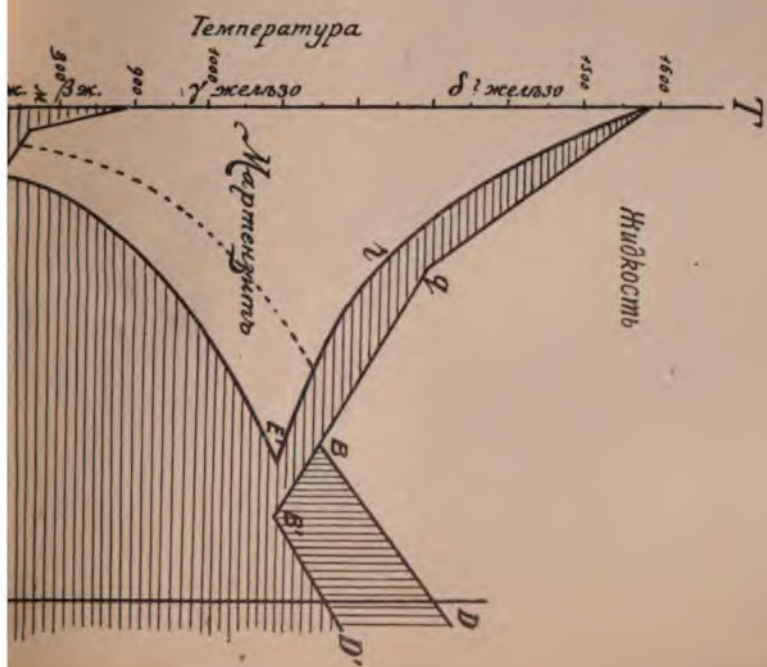

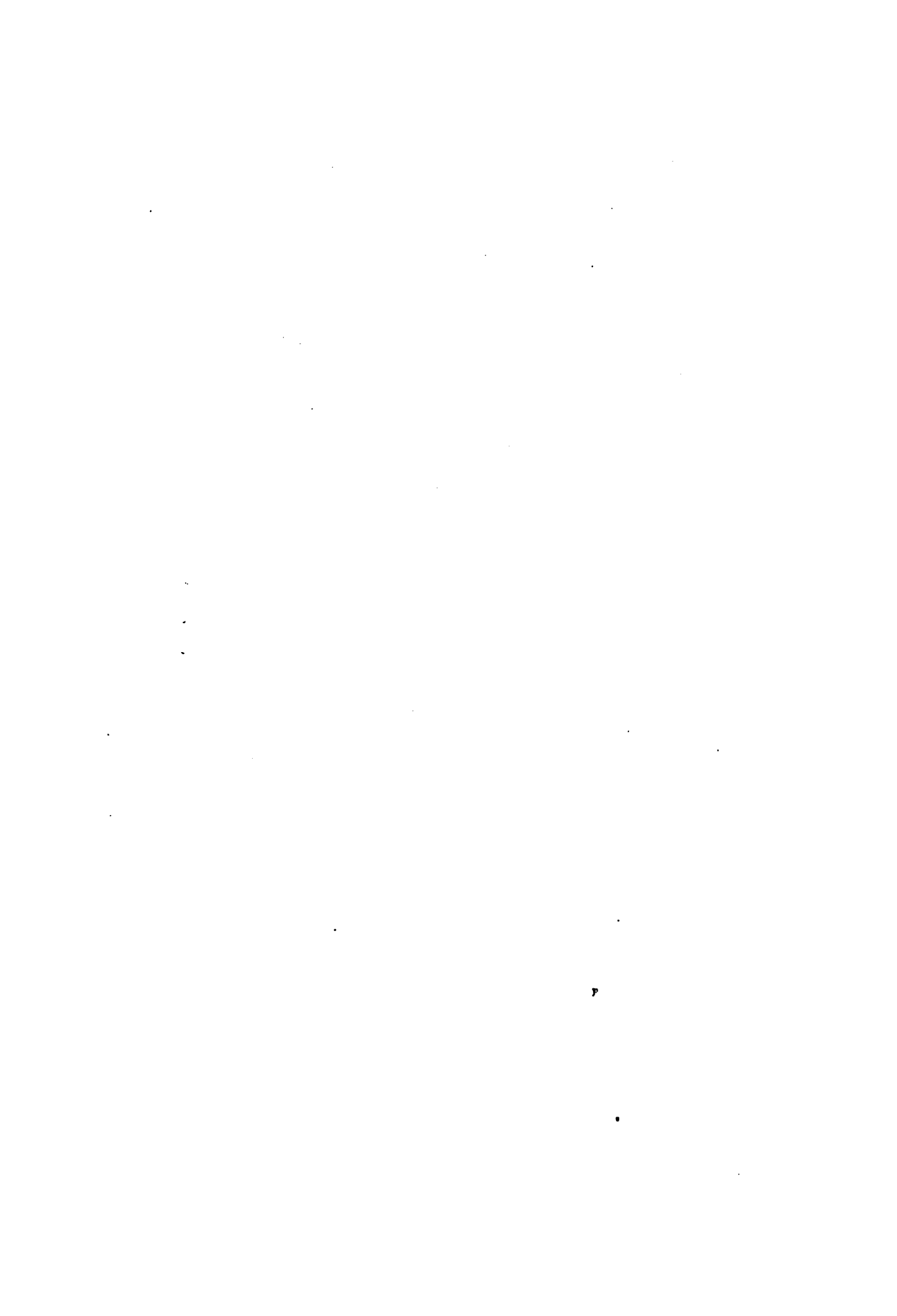

1890) называются твердыя (кристаллическія) системы, составъ которыхъ можетъ мѣняться безъ нарушения ихъ однородности. Подробное изложение относящихся сюда явленій—здѣсь не умѣстно; достаточно разобрать діаграммы фиг. 2, 3, 4 и 5. Наиболее простой и обладающей характеромъ общности является фиг. 2. Предполагается, что взята пара тѣлъ, смѣшивающихся въ твердомъ состояніи въ любыхъ отношеніяхъ (примѣры см. Смѣси изоморфныя, XXX, 593) съ образованіемъ вполне однородныхъ системъ; принято затѣмъ, что съ возвышеніемъ температуры тѣло *B* растворяется въ *A* въ возрастающихъ количествахъ, и что выше t_0 (температура плавленія *B*) они въ жидкомъ видѣ смѣшиваются въ любыхъ отношеніяхъ, но кривая плавленія (*apnb*) не обладаетъ ни максимумомъ, ни минимумомъ; наконецъ, и это существенное условие равновѣсія: опыты (охлажденія жидкаго сплава, нагрѣванія твердаго раствора) ведутся съ такою скоростью, чтобы и въ твердой фазѣ успѣвала устанавливаться на всемъ ея протяженіи однородная концентрація. Тогда нарастаніе *B* въ *A*, какъ видно, повышаетъ температуру полного разжиженія твердаго раствора, что и передается кривой *apnb*; она вполне подобна прямой *ca* (фиг. 1) и даетъ составъ жидкаго раствора и температуру его равновѣсія съ твердымъ. Спрашивается, каковъ составъ послѣдняго? По положенію Gibbs'a онъ долженъ отличаться отъ состава жидкости, совпадающаго съ нимъ только въ точкахъ *a* и *b*. Кривая твердаго раствора, слѣдовательно, должна начинаться въ этихъ точкахъ и, такъ какъ выше *apnb* лежитъ область жидкости, то она должна идти ниже *apnb*, что и передано кривой *aqob*. Заштрихована область неосуществимыхъ въ равновѣсномъ состояніи химически и физически однородныхъ системъ (система состава *x* въ отсутствіи переохлажденія обязательно распадается на жидкій растворъ состава *n* и твердый—состава *o*). Если охлаждается жидкій растворъ (сплавъ) *m*, то до n^o онъ остается жидкимъ, здѣсь же появляется твердая фаза, «твердый растворъ» состава *o*, благодаря чему составъ остающейся жидкости передвигается влѣво. Температуру ея можно понизить далѣе и жидкость послѣдовательно пройдетъ всѣ точки кривой *np*, между тѣмъ какъ твердый растворъ пройдетъ соответственныя точки кривой *oq*; въ точкѣ *q* все окончательно затвердѣетъ и далѣе массу можно будетъ охлаждать не нарушая ея однородности, если только она неспособна при низкихъ температурахъ къ какому-либо новому превращенію. Такъ какъ *q* и *n* лежатъ на одной ординатѣ, то окончательный составъ твердаго раствора равенъ составу жидкаго сплава, съ котораго начался опытъ. *qn* есть, слѣдовательно, та разность температуръ, на протяженіи которой идетъ постепенное застываніе жидкаго сплава: Обратный ходъ явленій не требуетъ поясненій. Какъ видно отъ случая фиг. 1 явленіе отличается слѣдующимъ: 1) составъ твердой фазы, находящейся въ равновѣсіи съ жидкостью передается точкой, лежащей не на начальной ординатѣ, а въ пло-

щади *AabB*; 2) температура окончательнаго отвердѣнія (или же начала плавленія) не совпадаетъ съ температурой плавленія низкоплавкаго сплава, а лежитъ между температурами плавленія обоихъ сплавляемыхъ и 3) вполне застывшій сплавъ физически и химически однороденъ. Фиг. 3 отвѣчаетъ случаю образованія двумя сплавляемыми твердаго раствора съ максимумомъ температуры плавленія, а фиг. 4—твердому раствору съ минимумомъ температуры плавленія. По положенію Gibbs'a въ минимумѣ и максимумѣ сосуществующія фазы должны сливаться по составу, а потому кривыя начала и конца кристаллизаціи тутъ сходятся въ одну точку; сплавы съ максимумомъ и минимумомъ плавленія можно, слѣдовательно, считать независимыми сплавляемыми, а тогда діаграммы 3 и 4 являются ничѣмъ инымъ, какъ своеобразнымъ удвоеніемъ діаграммы 2-й. Неизвѣстно, обладаютъ ли подобныя системы съ максимумомъ плавленія тѣмъ, что называется «определеннымъ составомъ», т. е. рациональными показателями въ химическихъ формулахъ, имъ отвѣчающихъ. Какъ видно, во всѣхъ трехъ случаяхъ (диагр. 2, 3 и 4) «твердый растворъ» въ сравненіи съ находящимся съ нимъ въ равновѣсіи жидкимъ, всегда богаче высокоплавкимъ сплавляемымъ (правило Brunl и Bakhuis Roozeboom'a*). Сложнѣе діаграмма 5-ая. Retgers («Zeit. ph. Ch.», 3, 496 [1899]) показалъ, что существуютъ пары изоморфныхъ тѣлъ, смѣшивающихся другъ съ другомъ не во всѣхъ отношеніяхъ, а съ разрывомъ (см. Смѣси изоморфныя, 1. с.), подобнымъ разрыву въ смѣшиваемости паръ жидкостей, дающихъ два жидкихъ слоя. Тогда наблюдается, что тѣло *A* даетъ твердый растворъ съ возрастающими количествами *B* только до известнаго предѣла, при попыткахъ перейти который появляются кристаллы другого твердаго раствора, содержащаго избытокъ *B* и относительно малыя количества *A*; граничные твердые растворы и тутъ (какъ и въ жидкостяхъ) могутъ сосуществовать въ устойчивомъ равновѣсіи. Теорія вопроса, какъ она разработана В. Roozeboom'омъ, предвидитъ нѣсколько возможныхъ типовъ. Діаграмма (фиг. 5) отвѣчаетъ случаю, когда кривая плавленія тѣлъ *A* и *B* имѣетъ минимумъ при C_2 , гдѣ она встрѣчается въ точкѣ *C*, съ горизонтальной (фиктивной, см. стр. 688, прим. 1) линіей *a_1 b_1*, отвѣчающей (?) разрыву въ кривой затвердѣванія. Въ точкѣ *C_1 C_2* оба твердыхъ раствора *a_1* и *b_1* находятся въ равновѣсіи съ жидкостью. Заштрихована та часть діаграммы, гдѣ неосуществимы однородныя системы; площадь *a_1 a_1 b_1 b_2* не закончена. Діаграмма предполагаетъ слѣдующее. *A* образуетъ съ *B* твердый растворъ, температура плавленія котораго падаетъ по мѣрѣ нарастанія относительнаго содержанія *B*. Составъ жидкой фазы даетъ кривая *aC_2*, а сосуществующаго твердаго раствора—*aa_1*. Въ точкѣ *a_1*, твердый растворъ, находящійся въ равновѣсіи съ жидкостью *C_2 C_1*, достигаетъ макси-

* G. Brunl, «Samml. Chem. u. chem.-techn. Vortr.», 6, 415 [1901] и В. Roozeboom, «Zeit. ph. Ch.», 30, 385 [1899].

мин'а насыщения тѣломъ B и при дальнѣйшемъ прибавленіи послѣдняго могли бы явиться кристаллы второго твердаго раствора состава b_1 , если бы они не плавилась одновременно (съ необходимымъ количествомъ кристалловъ a_1) въ жидкость, отвѣчающую по отношенію между A и B ординатѣ, проходящей черезъ C_2, C_1 . По мѣрѣ прибавленія B количество этой жидкости увеличивается и, наконецъ, все переходитъ въ жидкое состояніе; система отвѣчаетъ тогда C_2, C_1 . Только послѣ этого дальнѣйшее прибавленіе вызываетъ образование устойчивыхъ кристалловъ 2-го раствора b_1 и т. д. Если прекратить опытъ въ то время, когда все перешло въ жидкость C_2 и охладить ее, то, затвердѣвая, она должна распадаться на необыкновенно тѣсную смѣсь кристалловъ обоихъ твердыхъ растворовъ, тождественную по строенію съ эвтектикой (фиг. 1). Въ моментъ затвердѣванія жидкость C_2, C_1 находится въ равновѣсіи съ обоими твердыми растворами a_1 и b_1 . Свообразіе представленія заключается въ томъ, что хотя каждый «твердый растворъ» порознь находится въ равновѣсіи съ жидкостью C_2, C_1 и равновѣсіе это не зависитъ въ извѣстныхъ пределахъ отъ отношенія массъ A и B , равновѣсіе обоихъ твердыхъ фазъ съ жидкостью принято возможнымъ только при вполнѣ опредѣленномъ отношеніи этихъ массъ. Точка C_2 даетъ максимумъ температуры, когда сосуществуютъ оба твердыхъ раствора. Составъ ихъ при обѣхъ низкихъ температурахъ данъ кривыми a_2, a_1 и b_2, b_1 . Въ площади Ta, b, T явления диаграммы 1 и 5 какъ будто вполнѣ совпадаютъ; а именно при охлажденіи жидкаго сплава, отвѣчающаго пунктирной ординатѣ a, T онъ долженъ весь закристаллизоваться въ твердый растворъ a_1 ; по ординатѣ, проходящей черезъ C_2 , онъ даетъ эвтектику a_1 и b_1 , а по пунктирной же ординатѣ b, T — исключительно твердый растворъ b_1 . Существенное различіе заключается, однако, въ томъ, что при охлажденіи по ординатѣ a, T жидкость, хотя и отличается по составу отъ a_1 и при температурѣ C_2 имѣетъ даже составъ эвтектики, но при полномъ отвердѣваніи система снова становится однородной, что совершенно невозможно для системы фиг. 1-й. Диаграмма 5 выведена В. Roozeboom'омъ (i. e.) съ помощью линій γ (линій «химической энергии») строго логически, но при одномъ, имъ оговоренномъ, а priori'номъ допущеніи: а именно, онъ предположилъ, что жидкій растворъ, находящійся въ равновѣсіи съ твердымъ, можетъ быть однороднымъ. Ostwald («Allg. Ch.», 2, 3; 50) замѣчаетъ, что «такое положеніе нельзя признать всегда вѣрнымъ». Подобное же сомнѣніе было и у Roberts Austen'a со Stansfield'омъ, потому что въ своемъ докладѣ международному конгрессу физики въ Парижѣ въ 1900 г. («Rapports, Congr. Intern. de Phys.», 1, 363) они дополнили диаграмму Roozeboom'a пунктирной кривой a, C_2, b_1 (фиг. 5), долженствующей обозначать распавденіе жидкости на два слоя, имѣющихъ «критическую» точку въ C_2 ; то же допускаетъ и A. Findlay («The Phase Rule etc.», Лондонъ, 191 [1904]). Многочисленные

работы лабораторіи Roozeboom'a показали, однако, что въ огромномъ числѣ относимыхъ сюда случаевъ не наблюдалось двухъ слоевъ. Если принять, однако, во вниманіе: 1) что возможность реального существованія системъ, обладающихъ принятыми Roozeboom'омъ свойствами, допущена имъ a priori, между тѣмъ какъ опытомъ доказано, что невозможно сосуществованіе въ устойчивомъ равновѣсіи двухъ жидкихъ слоевъ, имѣющихъ двѣ поверхности раздѣла съ одной газообразной фазой *); 2) что Курнаковъ и Жемчужный («Ж. Р. Ф.-Х. Общ.», 37, 230 [1905]) для сплавовъ хлористыхъ калия и натрія наблюдали, повидимому, образование двухъ твердыхъ растворовъ, но кривыя, ими полученныя, отвѣчаютъ схематической фиг. 6; то кажется вѣроятнымъ, что фиг. 5 можетъ быть замѣнена фиг. 7, не требующей особыхъ поясненій, такъ какъ она представляетъ сложеніе фиг. 4 съ заштрихованной площадью a, c, b_1 , встрѣчающейся на фиг. 6 и буквально воспроизводящей то, что извѣстно для паръ жидкостей, способныхъ давать два жидкихъ слоя (Алексѣевъ, «Ж. Р. Ф.-Х. Общ.», 15, 196 [1883] и «Wied. Ann.», 28, 305 [1886]). На фиг. 7 вершина параболической кривой a, c, b_1 касается minimum'a кривой плавленія; всѣ фазы диаграммы сливаются тогда по составу и находятся безусловно въ состояніи устойчиваго равновѣсія; устойчивость системы обеспечена и тогда, когда площадь a, c, b_1 касается какой-нибудь другой точки восходящей вѣтви верхней кривой. Диаграмма Le-Chatelier (фиг. 12), повидимому, близка къ фиг. 7. Перехожу къ морфологии желѣзоуглеродистыхъ системъ. Задача ихъ классификація усложнена громаднымъ количествомъ «минераловъ», открытых въ желѣзѣ. По Le-Chatelier («Contrib. etc.», 379), при обыкновенныхъ температурахъ ихъ шесть, а именно: ферритъ, мартензитъ, аустенитъ, трооститъ, цементитъ и графитъ; при высокихъ температурахъ къ нимъ должны быть присоединены β, γ и δ аллотропическія видоизмѣненія желѣза, немагнитная разновидность мартензита и, наконецъ, расплавленный металл, т. е. всего 11 различныхъ фазъ; по предыдущему, къ нимъ слѣдовало бы прибавить еще и перлитъ, какъ «эвтектику» **. Далеко не всѣ эти фазы и условія ихъ образованія и сосуществованія можно считать окончательно установленными. Наибольше разработаны и почти рѣшены окончательно вопросы о строеніи мало-углеродистыхъ сплавовъ. Д. К. Черновъ, признавъ ихъ вполнѣ подобными очень

* Опыты произведены Trevor'омъ (Bancroft, «The Phase Rule», 100), который заключилъ въ замкнутое модельное пространство два слоя, образованные водой съ эфиромъ. Слой эфира былъ надъ водой въ одной половинѣ колбы, а надъ нимъ былъ паръ. Черезъ нѣсколько времени свободная поверхность воды въ другой половинѣ колбы покрывалась слоемъ эфира (ср. Горбунъ, «Ж. Р. Ф.-Х. Общ.», 27, 1224 [1903]). Система: два жидкихъ слоя, имѣющихъ двѣ поверхности раздѣла съ одной газообразной фазой, — можетъ быть устойчивой только при равенствѣ скоростей диффузіи въ газообразной и жидкой средѣ, но это условіе неосуществимо.

** Le-Chatelier не упоминаетъ перлита, какъ самостоятельнаго сплава, потому что онъ представляетъ «эвтектическую» смѣсь 2 феррита и цементита.

концентрированным растворамъ сильно кристаллизующихся солей (Семенович-Даденко, I. с., 48, 57 и д.), первый отмѣтил существованіе для нихъ особыхъ характерныхъ точекъ, названныхъ имъ точками *a*, *b*, *c* и *x*. Точки эти «не постоянны на шкалѣ (I. с., 45), но перемѣщаются сообразно съ качествомъ С. (для С. чистой эти измѣненія зависятъ только отъ количества содержащагося въ ней углерода). На чертежѣ (фиг. 8) * точка *o* отвѣчаетъ чистому (химически) желѣзу, нулю содержания углерода и нулю температуры + 0° Ц.; по абсциссѣ *oo* предполагаются отложенными возрастающее содержаніе углерода и убывающее желѣза, а по ординатамъ— температуры. Точка *c* на *oabc* отвѣчаетъ температурѣ плавленія чистаго желѣза; *d* ** тамъ же — температурѣ максимумъ скорости его кристаллизаціи; *b* — температурѣ блага каленія (I. с., 46) и «понимается (I. с., 47) какъ наименьшая температура, ниже которой уже не происходитъ измѣненія структуры (желѣза) какъ при медленномъ, такъ и при быстромъ охлажденіи» ***), а выше которой (I. с., 49) «углеродъ начинаетъ растворять желѣзо точно такъ же, какъ при известной температурѣ кристаллизационная вода начинаетъ растворять твердые элементы соли», при чемъ (I. с., 48), какъ только температура переходитъ точку *b*, С. (желѣзо) быстро переходитъ изъ зернистаго или кристаллическаго состоянія въ состояніе аморфное. «Опрежденіе точки *a* (I. с., 46) слѣдующее: С. какой бы твердости она ни была, и какъ бы ни было быстро охлажденіе, которому она подвергалась послѣ нагрева, ея твердость не увеличивается, если температура нагрева была ниже *a*; въ этомъ случаѣ, напротивъ, она дѣлается значительно мягче и болѣе легко обрабатывается напилькомъ». Какому измѣненію въ чистомъ желѣзѣ отвѣчаетъ *a*— Черновымъ не указано; отмѣчено только, что «въ С. очень мягкой (I. с., 46), приближающейся къ мягкому желѣзу, точки *a* и *b* сильно повышаются. «Чѣмъ тверже С. (I. с., 45), тѣмъ больше эти точки приближаются къ точкѣ *o* (нулевой температуры Ц.); напротивъ, чѣмъ мягче С., тѣмъ больше онѣ удаляются отъ *o*, вообще говоря, съ различными скоростями ****). Границы, въ которыхъ происходятъ эти перемѣненія, довольно тѣсны, такъ что малоопытный экспериментаторъ едва ли замѣтилъ бы ихъ». Для С. твердой и полутвердой «точки *a* и *b* (I. с., 45) соответствуютъ температурамъ вишневаго каленія и не яркаго свѣтло-краснаго каленія и *c* температурѣ плавленія даннаго сорта С.». Температуру максимумъ скорости кристаллизаціи (I. с., 50 и 51) лежитъ близъ точки *c* и «соотвѣствуетъ хорошо известному факту, что при нагреваніи до очень высокихъ температуръ С. передъ своимъ плавленіемъ распадается на куски или разсыпается на зерна. Чѣмъ тверже С., тѣмъ

ниже температура, при которой происходитъ это явленіе и тѣмъ больше точка *d* (въ текстѣ *x*) удаляется отъ точки *c* и приближается къ точкѣ *o*. Не располагая пирометромъ, Черновъ не могъ опредѣлить точно ни положенія указанныхъ имъ температуръ, ни окончательной связи ихъ съ возрастающимъ содержаніемъ въ С. углерода, но знаніе обшлаго побѣга кривыхъ *) позволило ему вывести необыкновенно цѣнныя указанія относительно условій закалки,ковки **) и исправленія перегрѣва С. (I. с., 56—70), что и сказалося въ свое время на качествѣ издѣлій Обуховскаго завода. Минувю докладъ Soveur'a, вновь открывшаго въ 1893 г. и подтвердившаго данныя Чернова, и переходу къ тѣмъ работамъ, которыя выяснили физическое значеніе найденныхъ Черновымъ точекъ и ихъ перемѣненіе съ измѣненіями температуры и содержанія въ С. углерода. Gore («Proc. R. S.», 17, 1869) и Barrett («Ph. Mag.», 46, 1875) нашли, что брусокъ твердой С. испытываетъ при постепенномъ нагреваніи до ярко-краснаго каленія въ известныи моментъ внезапное замедленіе въ расширеніи и въ то же время яркость его свѣщенія начинаетъ нарастать медленно; температура его на мгновеніе перестаетъ увеличиваться. При охлажденіи замѣчаются обратныя явленія, но только они протекаютъ рѣзче и потому легче поддаются наблюденію. Сокращеніе бруска и паденіе его температуры на вѣкоторое время даже могутъ быть обращены, блескъ металла временно возрастаетъ, откуда явленіе получило названіе *рекалесценціи* (см. XI, 846 и XIII, 771). Оба превращенія, хотя и являются обратными другъ другу, не происходятъ, однако, при одной и той же температурѣ, при повышеніи или паденіи ея. Въ первомъ случаѣ удается перегрѣть металлъ, а во второмъ—переохладить, но F. Osmond показалъ, что температура превращенія при нагреваніи тѣмъ ниже, чѣмъ медленно оно ведется, и что при медленномъ охлажденіи и переохладженіи меньше, а температура рекалесценціи выше; такимъ образомъ для безконечно медленнаго измѣненія температуръ можно считать, что оба явленія совпадаютъ. Онъ же нашелъ, что рекалесценція ***) наблюдается не только для С., но и для желѣза, и что тутъ явленія сложнѣе. А именно, если взять кусокъ желѣза ****) и изучать кривую его охлажденія, откладывая по абсциссамъ температуры, а по ордина-

*) На чертежѣ кривыя переданы прямыми, потому что онѣ чисто схематическія.

***) Должно отмѣтить напр., что Черновъ установилъ, что выше температуры *b* — механическая обработка не имѣетъ никакого вліянія на структуру С. «Сколько бы, напр., не проковывали кусокъ С. въ сварочной печи (если бы это, конечно, было возможно), микроскопъ послѣ такой обработки не обнаружитъ ни увеличенія, ни уменьшенія величинъ зерна стальной болванки», послѣдствіе Семеновича-Даденко (I. с., 4). «Размѣры зерна не зависятъ отъ степени механической обработки» — положеніе VI-е A. Soveur'a изъ доклада на конгрессѣ горнаго дѣла и металлургіи въ Чикаго въ 1893 г. (цитирую по Семеновичу-Даденко, I. с., 17).

****) Въ изученіи этихъ явленій должно отмѣтить еще работы Bridell'a, Howe и Chagry.

*****) Онъ содержалъ всего 0,02% углерода, что имѣвало дѣи (см. тамъ).

*) Фиг. 8 не дана Черновымъ, а принадлежитъ имъ.

***) У Чернова это точка *x*.

****) Черновъ оговаривается, что «не слѣдуетъ, однако, разсматривать это опредѣленіе, какъ совершенно абсолютное» (I. с., 47).

*****) Возможность ихъ пересѣченія, очевидно, этимъ предлѣняется, но о ней Черновъ ничего прямо не говоритъ.

тамъ время, необходимое зайчику, отбрасываемому зеркаломъ гальванометра, чтобы пройти одно деление линейки, то получается кривая I (фиг. 9). Она показываетъ, что для охлаждения на 1° около 850° *) желѣзу требуется гораздо большее время, чѣмъ гдѣ бы ни было дальше; тутъ, слѣдовательно, происходитъ задержка въ охлажденіи. То же замѣчается около 735° **, хотя замедленіе выражено слабѣе. Наконецъ, незначительное изгибание кривой имѣется при 670° (680° Guillet). Первую остановку Osmond называетъ Ar_2 (arrêt—остановка), вторую — Ar_1 и послѣднюю Ar_3 . Онѣ свидѣтельствуютъ о молекулярныхъ превращеніяхъ изучаемаго вещества, а слѣдующія наблюденія показываютъ, что они вызваны аллотропическими превращеніями желѣза. Если изучать его намагничиваемость, то она оказывается рѣзко падающей при 740° — 745° [M-me Sklodowska-Curie, «Thèse»; «Contrib. etc.», 169]; его электрическое сопротивление возрастаетъ отъ 0° до 860° и нѣкоторое время остается постояннымъ около этой температуры (H. Le-Chatelier, «Transformations allotropiques du fer», Soc. phys. 20 авг. 1894 ***) . Наконецъ, изученіе удѣльной теплоемкости желѣза при разныхъ температурахъ показываетъ аномалии при температурахъ, близкихъ къ указаннымъ выше (Ripshon). Такимъ образомъ, двѣ точки: Ar_2 и Ar_3 — можно для желѣза считать установленными, откуда слѣдуетъ, что оно можетъ имѣть не менѣе 4-хъ различныхъ состояній: α (по номенклатурѣ Osmond'a) отъ обыкновенныхъ температуръ до 735° (Ar_2); β — отъ 735° до 850° (Ar_3); γ — отъ 850° до 1550° ****) и, наконецъ, расплавленное жидкое желѣзо выше 1550° *****). Характеристики ихъ, по

Osmond'у, слѣдующія: α -желѣзо, магнитное, кристаллизуется въ кубахъ (подробности см. Osmond et Gataud, «Sur la cristallographie du fer», Пар., Dunod, 1900), углерода не растворяетъ; β -желѣзо, не магнитно; кристаллизуется изоморфно съ α -желѣзомъ и тоже не растворяетъ углерода, или не больше 0.15% С. при 760° , а по Benedicks'у («Zeit. ph. Ch.», 40, 548 [1902]) — 0.27% ; γ -желѣзо кристаллизуется въ кубахъ съ притупленными углами, иногда въ кубооктаэдрахъ и растворяетъ углеродъ въ количествѣ 0.95% при 700° (см. ниже диаграмму, фиг. 12 и 13) и до 2% при 1136° (Rozeboom). Ar_2 отвѣчаетъ, слѣдовательно, точкѣ b Чернова; точка a совпадаетъ съ Ar_2 для чистаго желѣза и съ Ar_1 для С. (см. ниже). Если изучать кривыя охлаждения С. съ разнымъ содержаніемъ углерода, то, какъ наметилъ Osmond (l. c.) съ возрастаніемъ углерода точки рекалесценціи смѣщаются, а именно: при 0.14% (кривая II, фиг. 9) Ar_2 приходится около 820° и въ видѣ площадки, а не точки; Ar_2 — около 720° и Ar_1 — около 644° ; при 0.45% (кривая III, фиг. 9) постепенное замедленіе и остановка около 695° , отвѣчающая, слѣдовательно, Ar_2 , а Ar_1 почти не мѣняетъ положенія (около 650°); наконецъ, для твердой С. съ 1.24% с (кривая IV, фиг. 9) наблюдается только одна остановка около 680° *). Такимъ образомъ, наростаніе углерода ведетъ за собою сначала пониженіе температуры превращенія Ar_2 , а затѣмъ и уничтоженіе его; температура превращенія Ar_1 тоже понижается, но исчезаетъ оно ниже Ar_2 . Смѣщеніе точки Ar_1 , отвѣчающей наиболѣе низкому температурному превращенію изученныхъ Osmond'омъ системъ, напротивъ, незначительно, что позволяетъ думать, что Ar_1 отвѣчаетъ температурному minimum'у, возможному только при слияніи двухъ сосуществующихъ фазъ по составу, т. е. при существованіи твердой «эвтектики» **). Сказанное уже позволяетъ до нѣкоторой степени представить себѣ послѣдовательный ходъ превращеній, происходящихъ въ С., содержащей различныя количества углерода. Допустимъ сначала, что она содержитъ его менѣе «эвтектики». При высокихъ температурахъ (выше 850°) желѣзо возможно только въ γ -видоизмѣненіи, и такъ какъ оно растворяетъ углеродъ, то мы будемъ имѣть твердый однородный растворъ ***); при паденіи температуры ниже 850° нѣкоторое время все останется еще однороднымъ (углеродъ понижаетъ Ar_2), но затѣмъ наступитъ моментъ, когда превращеніе желѣза начнется и въ «растворѣ»; переходя въ β -видоизмѣненіе оно или нисколько теряетъ способность растворять углеродъ, или же растворяетъ его въ незначительномъ количествѣ; въ томъ и другомъ случаѣ остающійся растворъ долженъ обогатиться углеродомъ и фигуративная точка его должна передвинуться вправо, а фигуративная точка желѣза окажется слѣва на ор-

*) Несомнѣнно, что ходъ явленій передавъ вѣрно; что же касается температуръ, то едва ли ихъ можно считать окончательно установленными. Диаграмма взята изъ мемуара Osmond'a въ «Contrib. etc.», 299, и нѣсколько отличается отъ первоначальной, данной Osmond'омъ въ «Transformations du fer et du carbone dans les fers les aciers et les fontes blanches», Пар., 1888; у L. Guillet, «Étude théorique des alliages métalliques», Нарваж., 57 [1904] — стоитъ 860° . В. Rozeboom въ своемъ мемуарѣ (l. c.) даетъ 890° , а в. Jürtinger въ «В. В.» (l. c.), кажется, округленную цифру — 900° .

***) У Guillet— 740° ; у В. Rozeboom'a 770° , а у Jürtinger'a— 760° .

****) Новѣе новое исследование принадлежитъ Vouderg'у («Bull. Soc. Encourag.», [1903], 449).

*****) Температура плавленія желѣза тоже не установлена окончательно: 1550° даны Тамманомъ и Gurtler'омъ («Z. an. Ch.», 45, 222 [1905]); Тамманъ и Левинъ («Zeit. an. Ch.», 47, 141) даютъ 1540° ; Carpenter и Keeling («Iron and Steel Inst.», 1904) дали— 1500° ; Osmond— 1550° ; Le-Chatelier— 1575° и R. Austen— 1600° («Contrib.», 382).

*****) Кроме того Hall («Journ. of Iron and Steel Inst.», 1890, I, 85 и 1891, I, 103) наметилъ въ самой мягкой С. максимумъ твердости при закалкѣ съ 1300° . М-me Curie (l. c.) тоже нашла замѣненіе диамагнетизма свойствъ желѣза при этой температурѣ. Наконецъ, кривая начала затвердѣванія С. показываетъ изгибъ при этой же температурѣ (см. ниже диаграмму Le-Chatelier). Все это дѣлаетъ вѣроятнымъ существованіе еще δ желѣза (см. ниже о ферритахъ въ закаленной при высокой температурѣ С. съ 0.14% с — Osmond'a). Однако, Osmond («Mémorial Art. de la Marine», 2-ème a. t. XIX, 24; статья вытѣснена въ отдѣльной книгѣ, заглавіе которой приведено въ прил. 1) не имѣетъ этой точки. Существованіе другяго критическаго точкѣ болѣе сомнительно. Такъ напр., Roberts Austen наметилъ еще особую точку около 800° (небольшо ниже), но это желѣзо, кажется, содержало водородъ; впрочемъ, в. Jürtinger наметилъ ее на своей диаграммѣ («В. В.», l. c., 2290; точка δ' фиг. 5).

*) Должна быть и другая около 650° (Ar_1 ; см. ниже).

***) Это выраженіе встрѣчается во всѣхъ мемуарахъ по металлографіи, хотя по едновозможности—«эвтектика» — значитъ легкоплавное, легко переходящее въ жидкое состояніе вещество.

*****) О явленіи природы этого раствора см. ниже, стр. 496.

динать, ему отвечающей; при дальнейшем понижении температуры количество выделяющегося β -железа должно возрастать и, следовательно, кривая твердого раствора должна все отклоняться вправо, пока температура не достигнет 735° ; тут должно наступить превращение β -железа в α -железо; кривая равновесного с ним раствора (твердого) должна, согласно закону Le-Chatelier (правило фаз, XXIV, 858) при 735° перескаться с кривой раствора, равновесного с β -железом, отклоняясь еще более вправо. Количество свободного железа должно, следовательно, возрастать (фигуративная точка на ординате железа), а раствор должен обогащаться углеродом и фигуративная точка его должна двигаться по новой кривой, пока она не дойдет до минимума температуры, где она встретится с восходящей кривой растворов, равновесных с другим независимым сплавляемым системы. При большем содержании углерода в С. Ar_2 не наблюдается вовсе; это, очевидно, возможно тогда, когда фигуративная точка твердого раствора при падении температуры не встречает кривой растворов, равновесных с β -железом, а попадает прямо на кривую растворов, равновесных с α -железом; в месте встречи, которая, понятно, лежит ниже 735° (т. е. Ar_2) должна быть остановка температуры благодаря началу выделения кристаллов α -железа (перемещение Ar_2), затем должна быть вторая остановка в минимуме температуры. Наконец, когда взята более богатая углеродом, чем С. минимума, то при охлаждении ее можно ожидать остановки температуры при выделении вышеупомянутого другого независимого сплаваемого и в минимуме температуры. Следовательно, влево от минимума мы должны иметь, при медленном охлаждении до обыкновенной температуры и при полном равновесии—две фазы: чистое железо α и «эвтектику», а если охлаждение идет хотя сколько-нибудь быстрее, чем устанавливается равновесие, что имеет место при закаливании С., то кроме них должен присутствовать и твердый углеродистый раствор. При составе, отвечающем минимуму температуры, при медленном охлаждении и равновесии может быть только «эвтектика», а при более быстром охлаждении вплоть тождественный с нею по составу твердый углеродистый раствор, отличающийся, понятно, большей однородностью строения. При составе С. более богатом углеродом—фазами—при равновесии—могут быть только другое независимое и «эвтектика», а при закалке: твердый углеродистый раствор, более богатое углеродом независимое сплавляемое и «эвтектика». Этим устанавливается соотношение по крайней мере четырех твердых фаз (раствора, железа, эвтектики и другого сплаваемого), натура же их выясняется микрографией. Руководясь последней, а равно и предыдущими соображениями, правда, не столь резко высказанными, Le-Chatelier мог уже в 1897 г. указать, что твердый углеродистый раствор есть не что иное, как мартензит (XIX, стр. 267), α -железо—

феррит (XIX, 267), эвтектика—перлит, а быстро охлажденный твердый раствор состава перлита—хардениит и, наконец, другое независимое сплавляемое—цементит (XIX, 267 и XIV, 472 и ниже стр. 694). Особенно важно было установить существование «эвтектики» в твердом состоянии и ее отношение с другими фазами и Le-Chatelier опирается тут на следующие данные. 1) На наблюдения Arnold'a, показавшего, что в чистой С. перлит (эвтектика) имеет всегда неизменный состав и содержит 0,95% углерода, почему Arnold дал ему даже химическую (?) формулу CF_{95} . Стазь с 0,95% углерода состоит исключительно из перлита; при меньшем содержании углерода в ней еще наблюдается феррит, а при большем—цементит. 2) На то, что содержание перлита в С., содержащей менее 1% углерода, всегда максимальное, возможное при данном количестве железа и углерода, как видно из данных Sauveur'a, сопоставившего действительное содержание перлита*) с вычисленными на основании содержания углерода:

Процент углерода.	Содержание перлита	
	наблюдаемое.	вычисленное.
0,09	10	11
0,21	23	26
0,35	50	44
0,80 **)	100	100

3) На то, что, по Sauveur'у, в С., закаленной выше и ниже температуры рекалесценции, количества хардениита (***) и перлита равны между собою:

Процент углерода.	Процент содержания	
	перлита.	харденита
0,09	10	11
0,21	23	31
0,35	50	56
0,80	100	100
1,20	92	94
2,50	77	80

Хардениит, следовательно, обладает столь же определенным составом, как и перлит. И, наконец, 4) на то, что по Саугру строение «эвтектики» других сплавов тождественно со строением перлита. Более точ-

*) Устанавливается измерением с помощью планметра на микрофотографиях (см. Семиченко-Данченко, I. с.).

**) Sauveur установил, что в чистой технической С., содержащей кроме железа и углерода другие элементы—перлит отвечает—0,80 проц. углерода.

***) Хардениитом (hardening; карбид закалки, *carbure de trempe*, *mother of rearty*) названо—Новое то однородное вещество, которое наблюдается на полированных и протравленных поверхностях закаленных образцов, и из которого самым слабым реактивом выделяется углерод (наряду с углеродородами). Хардениит рассматривается большинством, как разновидность мартензита, и описывается под последним названием. Поводом является то, что—весь выше температура закалки С. над температурой рекалесценции (но ниже температуры максимума скорости кристаллизации Чернова), тем меньше в ней наблюдается феррита и цементита и тем больше той однородной массы, которая носит название мартензита (ср. фиг. 10, 12). Хардениит и сорбит, по мнению, синонимом (ср. определение сорбита, Houns, «Metallography», 36 [1902]).

ное установление температур превращений, произведенное заѣмъ R. Austen'омъ со Stansfield'омъ (1. с.), фиг. 10, вполне подтвердило соображения Le-Chatelier и они приняты цѣликомъ въ соответственной части диаграммы В. Roozeboom'a (фиг. 11); отличается она отъ фиг. 10 только линіей *br* и добавочной площадью подъ линіей *pS*. Линія *br* нанесена гадательно (она и до сихъ поръ не установлена опытами, ср. диаграммы у Charpy, Tr. Moissan, 4, 1. с.) и должна изображать составъ твердаго раствора, сосуществующаго съ жидкостью, или же давать температуры окончательнаго затвердѣванія жидкости (ср. стр. 689 и фиг. 2). Линія *ST* (фиг. 11) отвѣчаетъ перлиту, а точка *S*—теоретической температурѣ перехода его въ харденитъ. Площадь *PNST*—сосуществованію въ равновѣсныхъ системахъ: феррита + перлита; вѣravo отъ нея лежитъ область перлита + цементита. Къ объясненію подъ фиг. 10 и 11 можно еще добавить, что точка *M* отвѣчаетъ переходу β -железа въ α -железо и обратно; точка *O*—пересѣченію кривыхъ растворовъ, равновѣсныхъ съ β и α железомъ, а кривая *SE* даетъ составъ и температуры растворовъ, сосуществующихъ съ цементитомъ, т. е. карбидомъ эмпирическаго состава CFe_3^* . Такимъ образомъ 1) положеніе Чернова, что при высокихъ температурахъ железо образуетъ съ углеродомъ растворы и неспособно къ этому при низкихъ температурахъ, оказалось въ общемъ совершенно правильнымъ. Притомъ, благодаря присутствію углерода, железо оказывается способнымъ не только существовать, но и переходить въ γ -состояніе при довольно низкихъ температурахъ (о температурѣ точки $S = Ar_1$ см. стран. 692). Roozeboom—для объясненія этого на первый взглядъ страннаго обстоятельства — напоминаетъ, что при $-20^\circ C$. твердый ледъ превращаетъ и себя и поваренную соль (или обратно) въ жидкое состояніе, когда они могутъ смѣшиваться; между тѣмъ какъ кристаллическій ледъ, находящійся въ равновѣсіи съ растворомъ**), не растворяетъ совершенно соли. 2) Согласно съ Черновымъ, кривая плавленія *C* оказалась

падающей съ повышеніемъ содержанія углерода. 3) Въ *C*. съ содержаніемъ углерода отъ 0,3 и до 2% нашлись двѣ точки *b* и *a*— Ar_2 и Ar_1 , характерныхъ для нея и 4) закалка *C*. возможна только начиная съ температуръ, лежащихъ выше *b* (Ar_2), потому что свойствами *C*. обладаетъ только переохлажденный мартензитъ (съ неизбежными примѣсами феррита и перлита, или цементита и перлита). Положеніе кривой *dd* до сихъ поръ не установлено, но въ существованіи ея не можетъ быть сомнѣнія, такъ какъ извѣстно, на основаніи наблюдений Тамманна, что шахшимъ скорости кристаллизаціи лежитъ ниже температуръ плавленія. Даже и мелкокристалличность мартензита (Черновъ его считалъ аморфнымъ) подтвердилась, но въ этомъ отношеніи имѣется, впрочемъ, недоразумѣніе, которое отмѣтилъ Нейп («Zeit. Elektroch.», 10, 1. с.). Мартензитъ въ равновѣсномъ состояніи можетъ существовать только выше 700° ; тогда онъ недоступенъ нашему наблюденію, мы же знаемъ его только переохлажденнымъ и производимъ переохлажденіе (закалку), какъ только онъ образовался (практика требуетъ по возможности однородныхъ издѣлій); такимъ образомъ мы сами создаемъ эту мелкокристалличность*).

На приведенной части диаграммы Roozeboom'a не нашли себя мѣста аустенитъ, трооститъ**), δ -железо и графитъ. Положеніе двухъ первыхъ до сихъ поръ не опредѣлено окончательно и за недостаткомъ мѣста приходится указать на предположенія Roozeboom'a (1. с.), Le-Chatelier («Contrib.», 385—6), Нейп'a («Zeit. Elektroch.», 10, 498) и v. Jüringer'a («V. B.», 39, 2392); равнымъ образомъ можно не разсматривать не установленной окончательно растворимости углерода въ α и β железахъ***). Что же касается δ -железа (стр. 692, прим. 5), то, повидимому, оно скрывается изломомъ кривой начала плавленія *C*, а именно Le-Chatelier («Contrib.», 382), опираясь на данныя Osmond'a, R. Austen'a и исправленныя наблюденія Mannesmann'a даетъ для нея таблицку:

% углерода	0	1	2	2,25	3	4	4,3	5,5
Темп. начала плавленія	1575°	1450°	1320°	1275°	1230°	1170°	1150°	1250°

Последнюю строку можно передать двумя прямыми, пересѣкающимися при 2,25% углерода и 1275° (точка *q*, фиг. 12). Если это вѣрно, то переломъ долженъ отвѣчать переходу одного видоизмѣненія железа въ другое (Demagcau, Roozeboom, Meyerhoffer); это обстоятельство должно сказываться и на линіи конца затвердѣванія, т. е. линіи, дающей составъ равновѣсныхъ съ жидкостью кристалловъ твердаго раствора, а именно въ ней долженъ быть разрывъ (ср. Ostwald, «Allg. Ch.», 2, 3; стр. 52, фиг. 14) и растворимость углерода въ кристаллахъ δ -железа благодаря этому должна рѣзко понижаться, а линія конца затвердѣванія должна тутъ приближаться къ

*) Не надо забывать, что мартензитъ образуется при нагреваніи, преимущественно закалкѣ, благодаря взаимодѣйствию феррита съ перлитомъ (въ *C*, содержащемъ меньше 1% углерода), а этотъ процессъ и при высокой температурѣ идетъ довольно медленно (ср. Ewing и Rosenhain, «Metallogr.», 3, 51).

**) С. Benedicks («Metallogr.», 3, 15—24) считаетъ трооститъ коллоидальнымъ растворомъ. Это возрраженіе встрѣчается съ категорическимъ утвержденіемъ Тамманна («Zeit. Elektroch.», 10, 534—547), что металлы не удастся сохранить въ стеллообразномъ, переохлажденномъ состояніи.

***) Какъ указано выше, С. Benedicks думаетъ, что β -железо растворяетъ до 0,27% углерода, образуя минералъ, называемый имъ теперь «ферритомъ». Прилагательный чертежъ (фиг. 11 bis) привлекательнъ Roozeboom'у; у р. α и т. р. β значить твердые растворы, образованные α и β -железомъ. Буква *S* отвѣчаетъ такой же буквѣ фиг. 11. Что касается смысла чертежа, то онъ не требуетъ особаго поясненія, такъ какъ буквально воспроизводитъ фиг. 5. Лѣвая заштрихованная часть отвѣчаетъ тому соотношенію между железомъ и углеродомъ, когда съ при-

*) Въ статьѣ Карбидъ, XIV, 472 формула вѣздѣтніе опечатки не вѣрна.

**) Эвтектика льда и $NaCl$ лежитъ около $-32^\circ C$.

ординат Fe . На приведенной диаграмме это Le-Chatelier не обозначено, потому что весь побег кривой пока гадателен, но факты говорить скорее в пользу такого представления и он принял его во внимание на диаграмме, дающей положение аустенита (не приводится здесь); а именно Osmond («Contrib.», 324) отмечает, как обстоятельство, несогласное с диаграммой Roozeboom'a, что C с $0,14\%$ углерода при закалке, начиная с высоких температур, показывает тем большее содержание феррита, чем выше температура, при которой началась закалка. Это обстоятельство может, впрочем, иметь и другое объяснение (см. в конце ст. о распаде железно-углеродистых сплавов) и вопрос остается пока открытым *).

Область мартензита продолжена Le-Chatelier гораздо дальше, чем у Roozeboom'a (почти до 5% углерода, вместо 2%); в основание им положены данные Mannesmann'a и Royston'a. Пунктирная линия в области мартензита обозначает (схематически) область троостита, лежащего по Le-Chatelier между мартензитом и кривой SE цемента **).

Несравненно менее определены современные представления о железно-углеродных сплавах, содержащих более 2% углерода. На диаграмме фиг. 13 сплошной линией нанесены данные R. Austen'a и Stansfield'a, а пунктиром соображения, высказанные В. Roozeboom'ом в его мемуаре (1. с.). Левая часть диаграммы до вертикальной линии, проходящей через точки E , r и q уже рассмотрена (ср. фиг. 10 и 11). Кривые AqB и BD (последняя нанесена прямой), а равно и линия $a'aBc'$ вытекают непосредственно из опытных данных, вторую (BD) R. Austen со Stansfield'ом считают за кривую жидкости, равновесной с графитом; такое толкование очень вѣроятно, но состав твердой фазы до сих пор не установлен точно. Линия $a'aBc'$ отвечает остановке пирометра в «звектике» — B , содержащей $4,3\%$ углерода и лежащей при 1130° . Линии BB' , $B'D'$ и $E'B'F'$ нанесены (R. Austen'ом) по предложению Le-Chatelier; опытом их уловить не удалось. Они имеют целью объяснить, что при быстром охлаждении получается чугун бѣлый (содержащий только «связанный» углерод), а не сѣрый (с графитом); $B'D'$ есть, следовательно, кривая жидкости, равновесной с бѣлым чугуном; B' — «звектика» из жидкости, мартензита и блага чугуна; линия $E'B'F'$ — фиктивная линия остановки температур в «звектике». Представление Le-Chatelier нашло сторонников в Charpy и особенно Neup'а, пришедшем к нему, повидимому, самостоятельно; изложив в общих чертах соображения В. Roozeboom'a, а пе-

редам и замѣчания Neup'а. Общий смысл диаграммы Roozeboom'a уже ясен из разбора фиг. 5 (см. стр. 689). А именно он предполагает, что при температурах точки B в твердом виде в равновесии с жидкостью сосуществуют кристаллы мартензита состава a (2% углерода) + графит; представляет ли последний действительно чистый углерод, или же твердый раствор малых количеств железа в углерод — остается открытым вопросом. При понижении температуры состав твердого раствора (мартензита) равновесного с «графитом» становится бѣднее углеродом, передвигаясь по кривой aE (предварительная прямая). В точке E (при 1000°) наступает превращение, выражаемое равенством: мартензит (с $1,8\%$ углерода) + графит = цементит (Fe_3C). Таким образом при 1000° (температура E) мы переходим от области $CBaFH$ — равновесия графита с мартензитом, к области, лежащей под EFH , в которой слѣва от ординаты $LKOF'$ в равновесии цементит ($LKOF$ отвечает ему по составу, содержит $6,66\%$ углерода) с мартензитом [до температуры S (A_r)], а ниже цементит с перлитом; справа же от $LKOF$ предполагается область равновесия цементита с графитом. Все изученное до сих пор сплавы углерода с железом не доходят до последней области. Подробная мотивировка Roozeboom'ом его взгляда не может быть здесь изложена. Замѣчу мимоходом, что Le-Chatelier (фиг. 12) совершенно игнорирует переходную точку E , точка же E' в его диаграмме лежит при 1100° и 5% углерода, т. е., по его мнѣнию, в «твердом» растворе (троостите) заключается больше углерода, чем при более высокой температурѣ (в точке $B = 1300$) в «жидком» ($4,3\%$ углерода). Neup (1. с.) указывает, что бѣдые кремнием чугуны с $3,5\%$ и даже 4% углерода, как известно, застывают в бѣлый чугун и не содержат графита и что, как подчеркивали ранее Charpy и Grenet («Bul. Soc. Enc.», 1902, 399; «Sur l'équilibre des systèmes fer-carbone»), только при нагревании этого блага чугуна до температуры красного каления выделяется графитовидный углерод (так называемый «углерод отжига»). Что «звектика» с графитом никогда не удастся наблюдать и что металлографическія данные довольно рѣзко противоречат взгляду Roozeboom'a, по которому возможно превращение: мартензит + графит → цементит, так как слѣдовало бы тогда ожидать, что в микрофотограммах цементит будет находиться в непосредственной близости с графитом, облекая его; между тем этого не только никогда не наблюдается, но даже, как правило, графит и цементит лежат возможно удаленные друг от друга; вокруг графита обыкновенно виден феррит, а в области цементита — маленькие островки перлита. Это замѣчание Neup'a кажется существенным. На оригинальном представлении v. Jüptner'a можно только обратить внимание («B. V.», 1. с., 2391—6).

В заключение замѣчу, что наряду с только что изложенными взглядами «алло-

бавлением последнего [однородный твердый раствор β дает 2-й твердый раствор, состоящий из мартензита и т. л. феррита в этом случае тождествен с 2 твердым раствором.

* Несомненно, что замѣненіе диаграммы, которое дает Osmond, совершенно неуместно.

** Данные Neup'a («Z. E.», 10, 498) с этим согласуются.

тройство» (по номенклатуре Goeseke, «Z. Elektr.», 12, 402) существовать и теория «карбонистов» (Ledebur, Arnold, Campbell), объясняющих все разнообразие железно-углеродистых сплавов различными видами содержащегося в них углерода. А именно считается, что он может быть или в свободном, или в связанном состоянии; в первом он является в виде графита, или аморфного «углерода отжига» (Temperkohle п.т.м. авт.), а во втором в виде «углерода закалки» (Härtungskohle), или карбида. Графит и «углерод отжига» различаются только отсутствием у последнего кристаллического строения. Что же касается «углерода закалки», то он при действии на С., его содержащую, слабой соляной или серной кислотой выделяется главным образом в виде углеводородов (см. ниже), а с разбавленной азотной кислотой на холоду дает коричневый раствор, при нагревании же частью улетает*). Карбид (описанный выше, как минерал «цементит») имеет состав Fe_3C ; не разлагается ни слабой соляной, ни слабой серной кислотами; со слабой же азотной — оставляет коричневый хлопья, растворяющиеся только при 80° , окрашивая раствор в слабо коричневый цвет. Сравнивая цвета таких растворов колориметрически, в Jürтег пришел к заключению, что степень конденсации углерода в «связанном состоянии» должна быть различной и назвал углерод карбида — Bikohlenstoff, углерод отожженной стали — Trikohlenstoff и, наконец, углерод закалки — Tetrakohlenstoff. Углеводороды, выделяющиеся при растворении различных сортов стали и чугуна, изучались Сибезом и более подробно Campbell'ем (в Америке), который нашел между ними парафины (см.), а именно, C_2H_4 , C_2H_6 , C_3H_8 , C_4H_{10} и C_5H_{12} и олефины (см.), каковы — C_2H_4 , C_2H_6 , C_4H_8 и C_5H_{10} . Кроме того с помощью закаленной стали можно было получить в значительном количестве ацетилен — C_2H_2 ; с отпущенной — преобладал — C_4H_4 . Считая, что единственным химическим соединением углерода с железом может быть только карбид состава Fe_3C (каковой состав действительно установлен для кристаллов цементита, не растворяющихся в слабых кислотах) и связывая это с представлениями в Jürтега о различной конденсации углерода, Campbell приходит к теории «полимерных карбидов», по которой в мартензите должны заключаться C_2Fe_6 , в сорбите и троостите — C_2Fe_8 , а в перлите и цементите — C_2Fe_{12} и C_2Fe_{15} . Впоследствии Campbell с Кеннеди указали на возможность существования карбида с 9,67% углерода, отвечающего формуле CFe_2 и минералу кобенту (Cobent), найденному Forchhammer'ом в метеорите Никорнака. Предыдущие сообщения, имевшие многих защитников, кажутся сомнительными во многих отношениях. Соединения углерода с железом должны изучаться не отдельно, а в связи с соединениями металлов вообще, как с металлоидами, так и с металлами, и за-

* См. Сталь — анализ, проба Эггерца.

тем в связи с карбидами других металлов в частности. Как известно, соединения металлов с металлоидами обладают сравнительно простыми формулами, легко укладывающимися в периодическую систему Д. И. Менделеева; столь же просто, как особенно отмечено Курнаковым («Ж. Р. Ф.-Х. Общ.», 37, 669 [1905]) и Пушиным («Потенциал и природа металлических сплавов», 85—6, СПб. [1906]) и соединения металлов между собою, обнаруживающих тоже периодичность. Уже по одному этому сомнительны формулы в роде — CFe_2 (см. стр. 693), предложенной Arnold'ом для перлита*). С другой стороны многочисленные работы (главным образом Moissan'a и его учеников) над карбидами металлов показали, что многие металлы дают карбиды с очень простыми формулами, отвечающими вполне определенным углеводородам, каковы, напр., CaC_2 , отвечающий C_2H_2 , Al_4C_3 , отвечающий CH_4 и т. д. и другие, которые дают карбиды неопределенной формулы, напр., уран; такие карбиды можно бы рассматривать как неопределенные растворы углерода в металле, но так как с кислотами они выделяют смесь вполне индивидуальных углеводородов, то правильно признавать их сложными твердыми растворами карбидов; эти металлы должно, следовательно, считать подобными водороду не только по способности образовывать с углеродом многочисленные соединения (типы углеводородов), но и по способности их «карбидов» растворять друг друга в разных отношениях, вполне подобной взаимной растворимости углеводородов. С этих точек зрения наблюдения Campbell'a не могут быть объяснены, если мы не примем в С. и чугун «карбидов» железа C_nFe_{2n+2} , C_nFe_{2n} и C_nFe_{2n-2} (для ацетилена) и т. д. и не допустим, что они растворяют друг друга в разных отношениях в твердом состоянии, а при высоких температурах способны к такому же роду равновесия, которое установлено Verthel'ом для углеводородов в его пирогенетическом исследовании. Образование углеводородов Campbell'a этим взглядом объясняется, если принять, что «карбид» раг excellence — CFe_2 — обладает формулой C_2Fe_6 , а CFe_2 — формулой C_2Fe_4 , или вообще, C_nFe_{2n} ; тогда первый будет отвечать этану, а второй этилену или его гомологам и может быть действительно «полимерным»; наконец, для объяснения ацетилена надо допустить существование C_2Fe_2 . То, что при действии слабых кислот остается карбид — C_2Fe_6 — отвечает меньшей реакционной способности парафинов; образование в закаленной С., т. е. после нагревания C_2Fe_2 отвечает образованию ацетилена при пирогенетических реакциях; этому же отвечает и выделение при высоких температурах феррита, так как и углеводороды при очень

* Представление Arnold'a, как видно, не сходится со взглядом Campbell'a, приписывающего перлиту формулу C_2Fe_{12} .

высоких температурах распадаются *) съ выдѣленіемъ водорода и т. д. Равновѣсіе желѣза съ сѣрой, фосфоромъ, кремніемъ и т. д. не можетъ быть изложено въ настоящей статьѣ, не смотря на громадную практическую важность такихъ системъ. *А. И. Горбовъ.*

Сталь—см. Шталь.

Сталь фасонная—см. Фасонныя желѣзо и сталь.

Сталька — см. Ножевое мастерство (XXI, 319).

Стальные издѣлія—см. Желѣзные и стальные издѣлія (доп.).

Станатовъ (Георгій) — болгарскій беллетристъ. Род. въ 1875 г. Въ 1905 г. издалъ: «Избранныя очерки и расказы». Серьезный психологическій анализъ, мягкій пессимизмъ, реализмъ изображенія, простота языка и вмѣстѣ съ тѣмъ своеобразныя формы выраженія—характерныя черты С. Любимыя темы его разсказовъ — отрицательная сторона жизни, злоупотребленія бюрократизма и т. п.

Стальной дѣло (XXXI, 694), Плотничное мастерство и Ножевое мастерство (XXI, 318).

Станимировъ (С.)—болгарскій духовный писатель. Род. въ 60-хъ годахъ. Соч. его: «Исторія православной церкви»—учебникъ для среднихъ учебныхъ заведеній, «Исторія болгарской церкви», «Умозрительное богословіе»—учебникъ для педагогическихъ школъ. Подъ его редакціей выходитъ «Богословскія Энциклопедія».

М. Г.

Станиславскій (сценической псевдонимъ Константина Сергѣевича *Александрова*)—одинъ изъ самыхъ крупныхъ и оригинальныхъ дѣятелей современнаго русскаго театра. Род. въ Москвѣ, 5 января 1863 г., въ известной купеческой семьѣ Александровыхъ. Мать С. была француженка, бабушка съ материнской стороны—известная въ свое время артистка въ Парижѣ. Образованіе С. получилъ въ Лазаревскомъ институтѣ восточныхъ языковъ. Участвуя въ любительскихъ спектакляхъ, онъ готовился къ оперной карьерѣ и учился пѣнію у Коммисаржевскаго, вмѣстѣ съ которымъ и съ Феодотовымъ (XII, 887) основалъ въ Москвѣ «Общество искусства и литературы». Вскорѣ онъ сдѣлался режиссеромъ спектаклей, устранившихся этимъ обществомъ. Здѣсь вырабатывались принципы такого театра, въ которомъ не только передавалась бы предметная обстановка, соответствующая каждой пьесѣ, но воссоздавалась бы атмосфера жизни. Въ 1898 г. С., вмѣстѣ съ драматургомъ Влад. Ив. Немировичемъ-Данченко, основалъ Московскій Художественный Театръ. Артисты, вошедшіе въ составъ театра, принадлежали къ числу любителей, членовъ общества искусства и литературы, уже работавшихъ подъ руководствомъ С., а также къ числу учениковъ Немировича-Данченко. Новый театръ открылся пьесой А. Толстого «Царь Феодоръ». Первые два года успѣхъ его былъ очень средній. Новая эпоха для М. Х. Т. началась въ 1900 г., послѣ того какъ вся труппа побывала въ Сева-

стополь и Ялтѣ, главнымъ образомъ для того, чтобы познакомиться со своимъ дѣломъ большого въ то время Чехова. Сотрудничество театра Немировича-Данченко и С. съ Чеховымъ и Горькимъ опредѣлило дальнѣйшій его характеръ. Онъ совершилъ рядъ триумфальныхъ поѣздокъ въ Петербургъ; успѣхъ его въ Германіи и Австріи превзошелъ ожиданія. Нѣмецкая печать ставила артистовъ театра на высоту перваго ансамбля въ Европѣ и главнымъ образомъ восхваляла руководителя театра, В. И. Немировича-Данченко и талантъ режиссера, С. Лучшие современные драматурги въ Западной Европѣ—Метерлинкъ, Гауптманъ и др.—присылаютъ свои пьесы въ рукописяхъ въ М. Х. Т., считая его постановки образцовыми. Такова исторія театра, созданная совмѣстной творческой работой его художественныхъ руководителей Немировича-Данченко и С. Его пониманіе сценическаго искусства связано съ реалистическимъ театромъ, каковъ, напр., театръ Антуана въ Парижѣ или Deutsches Theater въ Берлинѣ. Стремленіе создать иллюзію живой дѣйствительности доведено въ театрѣ С. до идеальнаго совершенства. Домъ, въ которомъ происходитъ дѣйствіе, весь живетъ; художникъ-режиссеръ восполняетъ автора. Сцена въ постановкахъ С. совершенно отдѣлена отъ зрительнаго зала, въ томъ смыслѣ, что абсолютно избѣгаются эффекты, обращенные къ публикѣ. Режиссерская работа не ограничена текстомъ пьесы, а дополняетъ жизнь дѣйствующаго лица въ промежуткахъ между его репликами и за сценой. Особенность постановокъ С. и заключается въ этой закулисной жизни. Разработка деталей доведена до такой полноты, что враги С. и созданнаго имъ театра, въ своемъ отставаніи старой условности и сценической рутинѣ, сводятъ все новаторство С. къ «сверчкамъ и паутинамъ» въ чеховскихъ драмахъ. Это совершенно невѣрно. С.—прежде всего художникъ, чутко понимающій символизмъ обиходныхъ подробностей, воплощающихъ для глазъ и для слуха душевныя состоянія людей. Важно не то, что онъ даетъ много подробностей, а то, что онъ выдѣляетъ самыя характерныя изъ нихъ и тѣмъ самымъ переноситъ зрителей въ изображаемую среду. Онъ выходитъ за предѣлы реалистическаго театра и создаетъ интимный театръ настроеній. Его постановки—вовсе не «протоколы» въ духѣ натурализма, а художественныя воплощенія духовной атмосферы драмъ. Огромное достоинство С. заключается и въ умѣннѣй вдохновлять артистовъ, объединять ихъ общимъ пониманіемъ, благодаря чему получается стройное исполненіе, въ которомъ нѣтъ иерархическаго раздѣленія на главныя и второстепенныя роли. Защитники стараго, условнаго театра упрекаютъ С. въ уничтоженіи самобытности актеровъ, но упрекъ этотъ опровергается фактически: театръ С. далъ сценѣ первоклассныхъ артистовъ, какими и у насъ, и за границей признаютъ Качалова, Москвина, Книпперъ и др. Вмѣстѣ съ тѣмъ С. умѣетъ вдохнуть жизнь въ исполнителей даже самыхъ маленькихъ ролей, и вотъ эта творческая работа надъ актерской толпой и служитъ полемическимъ ма-

*) Предлагаемыя формулы гадательны въ томъ отношеніи, что въ нихъ не приняты эквивалентныя Н, а не Н₂, но онѣ, во всякомъ случаѣ, вѣроятнѣе формулы Campbell'а.

теризмомъ для враговъ М. Х. театра. Съ наибольшимъ совершенствомъ режиссерскій талантъ С. выразился въ постановкахъ Чехова и отчасти Горькаго. Московскій художественный театръ—преимущественно чеховскій театръ, создавшій на русской сценѣ цѣлый міръ, гдѣ царитъ нѣжность и грусть. Въ той же гаммѣ интимности, связанной съ одухотвореннымъ реализмомъ, идутъ «Дикая утка» и «Докторъ Штокманъ» Ибсена, «Михаилъ Крамеръ» Гауптмана. Какъ актеръ, С. обнаруживаетъ сильно выраженную индивидуальность. Далеко не всѣ роли одинаково удаются ему. Героизмъ Шекспира не находитъ отклика въ его художественномъ темпераментѣ; его Брутъ въ «Юліи Цезарь» далеко не удовлетворяетъ. Онъ весь—въ колеблющихся оттѣнкахъ новаго искусства; его сила—въ умѣньи изображать скрытый душевный міръ; его лучшая роль—докторъ Астровъ въ «Дядѣ Ванѣ» Чехова. Вся красота чеховскаго міра, въ которомъ цинизмъ—только маска оскорбленной жизнью нѣжности, возсоздана здѣсь С. съ неподражаемой художественностью. Другая сторона его таланта—умѣнье рисовать съ мельчайшими житейскими подробностями психологію человека,—сказывается въ его «Докторѣ Штокманѣ»; онъ превращаетъ вѣшній недостатокъ Штокмана,—его близорукость—въ символизацию его внутреннего міра и создаетъ съ покоряющей убѣдительною образъ наивнаго идеалиста. Изъ множества другихъ ролей С. наиболее выдѣляется Вершининъ въ «Трехъ сестрахъ», Крамеръ въ пьесѣ Гауптмана, Сатинъ въ пьесѣ Горькаго: «На Днѣ». *Зим. Венгерова.*

Стани-алкилы или *стани-органическія соединенія, стани-тетраметиъ, станиди-, три- и тетраметиъ*—см. Олово (XXI, 892).

Станиусъ (Hermann Friedrich Stannius, 1808—1883)—нѣмецкій физиологъ и анатомъ, изучалъ медицину въ Бреславлѣ, въ 1837 г. приглашенъ проф. зоологии и сравнительной анатоміи и директоромъ института по физиологіи и сравнительной анатоміи въ Ростокъ. С. известенъ своими экспериментальными изслѣдованіями по физиологіи сердца лягушки. Изъ числа печатныхъ трудовъ назовемъ лишь изданный С. совместно съ Зибольдомъ отличный учебникъ сравнительной анатоміи («*Lehrbuch der vergleichenden Anatomie*», 2 ч., Б., 1846), вторая часть котораго («*Позвоночныя животныя*») всецѣло принадлежитъ перу С.

Станокъ деревообрабатывающій, долбежный—см. Столярное дѣло. С. сверлильный—см. Сверленіе и Столярное дѣло. С. фрезерный—см. Фреза и Столярное дѣло. С. чертежный—см. Черченіе.

Станинитъ—сортъ янтара, см. Смола (XXX, 574).

Станиши—польская аристокр.-клерикальная партія въ Галиціи; названіе получила отъ заглавія политическаго памфлета «*TeKa Stanczyka*» (1869; *Станчикъ*)—шутъ королей Александра Ягеллончика и Сигизмунда I-го), Александра проф. Станисл. Тарновскимъ, Юсифомъ Шуйскимъ и др.

Станчовъ (Дмитрій)—болгарскій политическій дѣятель. Въ 1897—1906 гг. былъ

болгарскимъ дипломат. агентомъ въ СПб., съ ноября 1906 г. мин. иностр. дѣлъ въ каб. Петкова, съ марта 1907 г. въ кабинетѣ Гудева.

***Станоновичъ** (Константинъ Михайловичъ)—писатель; ум. въ 1903 г.

***Старицкій** (Михаилъ Петровичъ)—малорусскій драматургъ; ум. въ 1904 г.

Староболгарскій церковный распѣвъ.

—Послѣ покоренія Болгаріи турками въ 1393 г., была уничтожена самостоятельность болгарской церкви; болгарская іерархія замѣнилась греческой, которая стала вводить въ храмахъ греческія богослужебныя книги и національное пѣніе. Фанариотское духовенство уничтожило даже слѣды болгарскаго искусства. Но въ то время, когда Болгарія умирала культурно, въ сосѣднихъ съ нею Валахія и Молдавія болг. церковныя книги и пѣніе были въ полномъ употребленіи. Въ Юго-Западную Россію перенесены были отсюда въ XVI в. болгарскій распѣвъ. Въ Львовѣ и Перемышлѣ болгарское пѣніе было записано съ помощью квадратной нотной системы. Съ перенесеніемъ въ Кіевъ первыхъ нотныхъ рукописей, болгарскій распѣвъ утвердился во всей Юго-Западной Руси; когда же царь Алексѣй Михайловичъ сталъ выписывать изъ Кіева для своего хора мѣстныхъ голосистыхъ пѣвчихъ съ ихъ нотами, этотъ распѣвъ былъ перенесенъ и въ Московскую Русь. Съ появленіемъ въ Россіи итальянскихъ композиторовъ во второй половинѣ XVIII ст. начинается новая эпоха партеснаго пѣнія. Древніе напѣвы оказались изгнанными изъ православныхъ храмовъ и сдѣлались достояніемъ старыхъ пѣвческихъ рукописей. Въ такомъ состояніи они находились болѣе полу столѣтія до появленія Бортиянскаго, который первый вдохновился ими и занялся ихъ переложеніями. Послѣднія, какъ и переложенія Турчанинова, спасли болгарскій распѣвъ отъ забвенія. Послѣ войны 1877 г. греческое пѣніе перестало удовлетворять болгаръ; вмѣсто прежней «псалтири» началось введеніе русскаго церковнаго пѣнія, въ которомъ сохранились свидѣтельства о болгарскомъ распѣвѣ. Народная душа скоро почувствовала и выдѣлила изъ общей массы пѣснопѣній такія, которыя производили на нее особенное впечатлѣніе: «Дѣва днесъ» и «Влагодѣльный Іосифъ». Обращено было вниманіе на то, что мелодія этихъ пѣснопѣній названы въ русскіхъ книгахъ «болгарскимъ распѣвомъ». Болгарскій синодъ командировалъ молодого болгарскаго регента, А. Николова, въ Россію, чтобы собрать въ древнихъ нотныхъ рукописяхъ все, что извѣстно подъ названіемъ «болгарскаго распѣва». Четырехлѣтній трудъ Николова надъ собраніемъ и изслѣдованіемъ болгарскихъ напѣвовъ, сохранившихся въ старинныхъ русскіхъ нотныхъ (линейныхъ) рукописяхъ XVI, XVII и XVIII в., увѣнчался успѣхомъ. Первые выпуски: «Литургія» и «Вечерня» Николова вышли въ 1906 г. Въ одnogолосномъ своемъ изложеніи онѣ могутъ быть удобны для исполненія только въ сельскихъ церквяхъ, для городскихъ же нужно хоровое изложеніе. Болгарскій распѣвъ, подобно греческому и другимъ церковнымъ распѣвамъ, подчиненъ закону бого-

служебнаго осмогласія. Не смотря на то, что мелодія написана въ одномъ и томъ же гласѣ, она не всегда одинакова по своей протяженности. Она бываетъ большая и малая; первая назначалась для церковнаго употребленія въ воскресные дни, вторая—въ остальные дни недѣли. Хотя болгарскій распѣвъ заимствованъ у грековъ, однако, болгарское творчество, оставивъ основы, успѣло его передѣлать на свой ладъ; распѣвъ дошелъ до насъ въ мелодіяхъ, движущихся необыкновенно плавно (ходы на кварты и квинты), въ которыхъ всегда чувствуется правильный ритмъ. Отсюда слѣдуетъ заключить, что въ эпоху, когда сложились настоящія формы, западно-европейское музыкальное искусство не было чуждо ему. Каденціи болг. распѣва примыкаютъ къ каденціямъ болг. народныхъ пѣсней; начало музыкальной фразы не всегда совпадаетъ съ началомъ логической—часто логическая фраза встрѣчается въ серединѣ музыкальной и наоборотъ; такимъ образомъ получается постоянное неразрывное цѣлое, особенно въ большомъ распѣвѣ. Ср. Д. Разумовскій, «Церковное пѣніе въ Россіи» (1868); прот. Вознесенскій, «Болгарскій распѣвъ» (1892); Ст. В. Смоленскій, «Азбука Мезенца» (1883); Н. И. Компанейскій, «Къ возрожденію болгарскаго распѣва» («Русская Музык. Газета», 1905); Ан. Николовъ, «Возрожденіе болгарскаго церковнаго распѣва» («Русская Музык. Газета», 1906); М. Геновъ, «Замѣтка о старо-болгарскомъ церковномъ пѣніи» («Рус. Муз. Газ.», 1906, № 23).

М. Г.

Старообрядецъ — ежемѣсячный журналъ, посвященный исторіи и защитѣ старообрядческой церкви; издается съ 1906 г. въ Нижнемъ-Новгородѣ. Редакторъ И. Захаровъ; издатель старообрядческой епископъ Иннокентій; въ 1907 г. редакторъ-издатель В. Г. Усовъ.

Старообрядцы и сектанты. — Указомъ 12 декабря 1904 г. (п. 6) повелѣно было «подвергнуть пересмотру узаконенія о правахъ раскольниковъ, а равно лицъ, принадлежащихъ къ инославнымъ и иновѣрнымъ исповѣданіямъ, и независимо отъ сего принять нынѣ же въ административномъ порядкѣ соответствующія мѣры къ устраненію въ религиозномъ бытѣ ихъ всякаго, прямо въ законѣ не установленнаго, стѣсненія». Въ силу этого указа, Выс. утвержденнымъ 11 февраля 1905 г. положеніемъ комитета министровъ предоставлено министру внутреннихъ дѣлъ не позднѣ 3 мѣс. распорядиться отмѣною всѣхъ административныхъ распоряженій, стѣсняющихъ свободу исповѣданія вѣры и не основанныхъ прямо на законѣ. 17 апрѣля 1905 г. опубликованы указъ и Высоч. утв. положеніе комитета министровъ «объ укрѣпленіи началъ вѣротѣрности». Этими актами постановлено: 1) отпаденіе отъ православія въ другое христіанское исповѣданіе или вѣроученіе не наказуемо; 2) при переходѣ одного изъ исповѣдующихъ ту же самую христіанскую вѣру супруговъ въ другое вѣроисповѣданіе несовершеннолѣтніа дѣти остаются въ прежней вѣрѣ, а при такомъ же переходѣ обонхъ супруговъ дѣти ихъ до 14 лѣтъ слѣдуютъ вѣрѣ родителей, свыше 14 лѣтъ—остаются въ прежней своей

религій; 3) дѣпа, числящіяся православными, но въ дѣйствительности исповѣдующія ту нехристіанскую вѣру, къ которой до присоединенія къ православію принадлежали сами они или ихъ предки, подлежатъ, по желанію ихъ, исключенію изъ числа православныхъ; 4) разрѣшено христіанамъ всѣхъ исповѣданій приниматьъ ими на воспитаніе некрещенныхъ подкидышей и дѣтей неизвѣстныхъ родителей крестить по обрядамъ своей вѣры. Далѣе повелѣно установить различіе между вѣроученіями, соединенными нынѣ подъ наименованіемъ «расколъ», раздѣливъ ихъ на 3 группы: а) старообрядческаго согласія, б) сектанство и в) послѣдователи изувѣрныхъ ученій, «сама принадлежность къ коимъ наказуема въ уголовномъ порядкѣ». Наименованіе «старообрядцевъ», взамѣнъ прежняго названія «раскольниковъ», повелѣно присвоить всѣмъ послѣдователямъ толковъ и согласій, которые пріемлютъ основные догматы православной церкви, но не признаютъ нѣкоторыхъ ея обрядовъ и отправляютъ свое богослуженіе по старопечатнымъ книгамъ. Помимо устройства молитвенныхъ домовъ, скитовъ и обителей и избранія духовныхъ лицъ, настоятелей и наставниковъ (см. ниже), С. и сектантамъ разрѣшается устройство особыхъ кладбищъ, начальнымъ школъ и преподаваніе дѣтямъ ихъ Закона Божія, съ тѣмъ, чтобы эти школы состояли въ вѣдѣніи мин-ва народнаго просвѣщенія и преподаваніе въ нихъ велось примѣнительно къ утвержденнымъ для этого типа школъ программамъ и поручалось лицамъ, обладающимъ образовательнымъ цѣломъ народныхъ учителей. С. и сектанты уравниены въ правахъ съ лицами инославныхъ исповѣданій въ отношеніи заключенія съ православными смѣшанныхъ браковъ. Отмѣнены законъ 4 іюля 1894 г. о воспрещеніи штундистамъ молитвенныхъ собораній, Высоч. повелѣніе 31 марта 1898 г. о поступленіи раскольниковъ въ юнкерскія и военныя училища и о производствѣ ихъ въ офицеры и ограниченія, установленныя 13 марта 1903 г. относительно награжденія медалями за храбрость нижнихъ чиновъ изъ молоканъ, духоборовъ и др. сектантовъ. Отмѣнены особая постановленія относительно печатанія и ввоза въ имперію старообрядческихъ и сектантскихъ богослужебныхъ книгъ. Состоялось Высочайшее повелѣніе о распечатаніи всѣхъ молитвенныхъ домовъ, закрытыхъ въ административномъ или судебномъ порядкѣ, кромѣ молельнъ, закрытыхъ за неисполненіе требованій строительнаго устава. Указомъ 17 октября 1906 г. дополнены акты 17 апрѣля 1905 г. Съ наибольшей подробностью опредѣлены порядокъ образованія и дѣйствія старообрядческихъ и сектантскихъ общинъ, а также права и обязанности входящихъ въ составъ общинъ послѣдователей старообрядческихъ согласій и отдѣлившихся отъ православія сектантовъ. Общиною почитается «общество послѣдователей одного и того же вѣроученія, имѣющее цѣлю удовлетвореніе религиозныхъ, нравственныхъ, просвѣтительныхъ и благотворительныхъ потребностей его членовъ, собирающихся для общей молитвы въ храмѣ, молитвен-

номъ домѣ или иномъ предназначенномъ для сего помѣщеніи». Членами общины считаются: 1) лица, подписавшія заявление объ образованіи ея, 2) лица, изъявившія желаніе присоединиться къ общинѣ и принятыя общимъ собраніемъ ея, и 3) лица, записанныя въ книгу рожденій общины. Устройство общинъ разрѣшается въ мѣсячный срокъ губернскимъ (областнымъ) правленіемъ, по заявленію, подписанному 50 лицами; жалобы на постановленія губ. правленія приносятся въ 1-ый департаментъ сената. Внесенныя, по постановленію губ. правленія, въ реестръ общины пользуются правами юридическаго лица: имъ предоставлено избирать духовныхъ лицъ, настоятелей или наставниковъ, сооружать храмы, молитвенные дома, учреждать богоугодныя заведенія и школы, приобретать и отчуждать недвижимыя имущества, образовывать капиталы, заключать договоры и обязательства, искуть и отвѣчать на судѣ. Сооруженіе храмовъ, молитвенныхъ домовъ, скитовъ и обителей разрѣшается губернаторами или градоначальниками. Если въ дѣятельности общины обнаруживаются дѣйствія «противныя закону и ограждающимъ нравственность постановленіямъ», то губернаторъ (градоначальникъ) можетъ приостановить дѣйствія общины; окончательное закрытіе ея зависитъ отъ губернскаго правленія; жалобы на постановленія губ. правленія приносятся въ сенатъ. Дѣлами общины завѣдуютъ общее собраніе членовъ общины и совѣтъ общины, который можетъ быть замѣненъ, по усмотрѣнію общаго собранія, духовнымъ лицомъ, настоятелемъ или наставникомъ. Члены совѣта не подлежатъ утвержденію правительственной власти, но для избранія духовныхъ лицъ, настоятелей и наставниковъ указъ 17-го октября устанавливаетъ цѣлый рядъ требованій (грамотность, 25-лѣтній возрастъ, несудимость, согласіе губернатора). Избраннымъ лицамъ дозволяется употребленіе церковнаго облаченія, а также духовнаго и монашескаго одѣяній; среди С. поповщинскихъ согласій ихъ духовныя лица могутъ пользоваться соответствующимъ старообрядческимъ наименованіемъ. Духовныя лица, наставники и настоятели С. и сектантовъ, наравнѣ съ духовенствомъ вообще, освобождаются отъ призыва на военную службу, пользуются соответствующими правами относительно удостовѣренія духовныхъ завѣщаній и освобождаются отъ присяги на судѣ. Указомъ 17 октября опредѣленъ также порядокъ веденія метрическихъ книгъ С. и сектантовъ. Въ общинахъ, признающихъ духовныхъ лицъ, веденіе книгъ возлагается на этихъ лицъ, подъ контролемъ совѣтовъ общинъ. Въ общинахъ, не признающихъ духовныхъ лицъ, метрическія книги ведутся въ городахъ—городскими управленіями или городскими старостами, въ уѣздахъ—волостными правленіями. Для сектантовъ этихъ общинъ указъ узаконяетъ гражданскій бракъ.

Литература. А. М. Бобрішевъ-Пушкинъ, «Судъ и раскольники-сектанты» (1902); А. С. Пругавинъ, «Старообрядчество во 2-ой половинѣ XIX в. Очерки по новѣйшей исторіи рас-

кола» (М., 1904); его же, «Религіозные отщепенцы. Очерки современнаго сектанства» (2 вып., 1904); его же, «Монастырскія тюрьмы въ борьбѣ съ сектанствомъ» (2-е изд. 1906); его же, «Расколъ и сектанство въ русской народной жизни» (М., 1905); К. К. Арсеньевъ, «Свобода совѣсти и вѣротерпимость» (1905); Г. Влосфельдтъ, «Положеніе иновѣрцевъ и раскольниковъ по своду законовъ» («Журн. Мин. Юст.», 1905, III); А. И., «Новый законъ о С. и сектантахъ» («Право», 1906, № 42).

Н. Яв—ко.

Старостинъ (Василій Григорьевичъ, ум. въ 1902 г.)—писатель, сынъ священника Вологодской губ.; учился въ слб. унив., но курса не кончилъ. С. обладалъ самобытнымъ талантомъ, но не имѣлъ широкаго общественнаго міровоззрѣнія. Его повѣсть «Похожденія семинариста Хлопова», служащая какъ бы поэмою семинарскаго быта, приобрѣла автору немалую популярность въ началѣ 70-хъ годовъ XIX в. Въ составъ сборника его сочиненій: «Выбрано, что лучше» (СПб., 1901) вошли: «Наше счастье», романъ; «Похожденія Хлопова», повѣсть; «Послѣдняя», повѣсть; «Мой другъ Вагонъ», рассказъ. См. «Сѣверный Край» (1902, № 59) и «Церк. Вѣстникъ» (1902, № 18).

Старченицъ (Антоній Starčević)—хорватскій публицистъ и политич. дѣятель, «хорватскій Діогенъ» (1823—1896). Былъ депутатомъ въ хорв. сеймѣ. Изъ работъ его болѣе известны: «Ime Srb» (1868), «Koja je prava hrvatska politika» (1871—защита «великохорватской» идеи), «Pasma Slavoserbska po Hrvatskoj» (1876), «Woran stehen wir?» (1878—противъ русской политики на Балканахъ), «Pisma Magiarolah» (1879).

Старченскій (Адальбертъ-Войтехъ Викентьевичъ)—журналистъ и знатокъ языковъ европейскіхъ и восточныхъ; ум. въ 1901 г.

Старые годы—иллюстрированный художественный журналъ, издается въ СПб. съ 15 янв. 1907 г., еженеѣдно. Изд. П. П. Вейнеръ, редакторъ В. А. Верещагинъ.

Старый Маргеланъ—безуѣздный гор. Ферганской обл., Маргеланскаго у.; жит. 36490; ост. см. *Маргеланъ Старый* (XVIII, 608).

Стасовъ (Владиміръ Васильевичъ)—извѣстный писатель; ум. въ 1906 г.

Статистическіе курсы министерства внутреннихъ дѣлъ—учреждены, на основаніи временнаго положенія 3 іюля 1904 г., для теоретической и практической подготовки образованныхъ дѣятелей по административной статистикѣ. Курсы раздѣляются на младшія и старшія и находятся подъ руководствомъ директора центрального С. комитета мин-ва внутрен. дѣлъ и учебнаго комитета курсовъ; непосредственное завѣдываніе курсами возлагается на одного изъ старшихъ редакторовъ комитета. На курсы принимаются русскіе подданные, получившіе образованіе не ниже средняго. Первоначальный комплектъ слушателей установленъ въ 100 челов. На курсахъ преподаются: статистика, политическая экономія, энциклопедія права съ отдѣлами гражданскаго и уголовнаго права, государственное, финансовое и полицейское право, отечествовѣдѣніе, свѣ-

дѣнія по естественнѣднѣю, свѣдѣнія по физикѣ и механикѣ, топографіи и счетоводство; практической занятія ведутся по статистикѣ, картографіи и черченію, а въ дѣтніе мѣсяцы—по землемѣрному дѣлу. Ежегодный расходъ на содержаніе С. курсовъ опредѣленъ въ 26500 рублей. Учрежденіе С. курсовъ было вызвано отчасти недоверіемъ официальныхъ сферъ, усилившимся при В. К. Плеве; къ статистикамъ, вышедшимъ изъ земскихъ учреждений.

Статковский (Романъ)—польскій композиторъ (род. въ 1859 г.). Написалъ оперу «Filenis», Polonaise и Fantasia для орк., рядъ фортеп. и скрипичныхъ пьесъ, струнный квартетъ и др.

Статолиновъ теорія—см. Статоцисты у растений (ниже).

Статоциты — известковыя отложенія, то въ видѣ отдѣльныхъ кристалловъ, то въ видѣ скопленій въ пузырьвидныхъ органахъ различныхъ животныхъ. Эти органы прежде считались исключительно слуховыми и эти отложенія именовались отолитами (мелкія—отоковія), а съ признаніемъ за этими органами функций органовъ равновѣсія и статического чувства ихъ переименовали въ статоциты, какъ и самыя пузырьки изъ отоцитовъ переименовали въ статоцисты.

В. М. Ш.

Статоцисты или *статоциты у растений*. Тонкая чувствительность растений по отношенію къ геотропическимъ раздраженіямъ (ср. Геотропизмъ, VIII, стр. 435) заставила искать у нихъ какихъ-либо приспособленій для «воспріятія» этихъ раздраженій. При этихъ поискахъ роль путеводной нити сыграло изученіе С. у животныхъ. Эти органы, при помощи которыхъ животныя ориентируются въ направленіи силы тяжести, представляютъ изъ себя пузырьки, изнутри выстланный слоемъ чувствительныхъ клеточекъ; внутри пузырька находится тяжелое тѣло, именуемое статолитомъ, которое и давитъ на физически нижнюю часть статоцисты. Животное остается въ покоѣ, пока этой физической нижней частью является морфологически нижняя часть, т. е., пока статоцитъ давитъ на тотъ участокъ С., который находится внизу при нормальномъ положеніи животного. Вы перевернули животное на спину, и статоцитъ пересталъ давить на привычный

участокъ С. Онъ давитъ теперь на другой ея участокъ, который обыкновенно давленію не подвергается. Результатомъ этого раздраженія является рядъ движеній животного, приводящихъ его снова въ нормальное положеніе, т. е. въ такое, при которомъ статоцитъ давитъ по прежнему на привычный участокъ С. Когда было разработано и экспериментально проверено ученіе о С. въ животномъ царствѣ, естественно возникло предположеніе о существованіи аналогичныхъ органовъ и у растений въ тѣхъ частяхъ ихъ тѣла, которыя обладаютъ тонкой чувствительностью по отношенію къ геотропическимъ раздраженіямъ. Впервые предположеніе о существованіи С. у растений было высказано Ноллемъ. Подыскивая, за какими частями клеточки можно было бы признать соответствующую роль, Нолль указалъ на центрозому (см. XXXVIII, стр. 34). Въ самомъ дѣлѣ, это образованіе имѣетъ нѣрѣдко видъ сферы (центросфера, см. XXXVIII, стр. 38), внутри которой лежитъ зернышко, именуемое центріолою. По предположенію Нолля, центріола соответствуетъ статолиту, центросфера представляетъ собою С. Наибольше сильнымъ возраженіемъ противъ такой гипотезы является то обстоятельство, что именно въ растительныхъ тканяхъ, въ частности въ клеточкахъ кончика корня, центрозома сплошь и рядомъ не можетъ быть обнаружена. Если она здѣсь и существуетъ, то во всякомъ случаѣ развита она весьма слабо; тогда какъ, если бы въ самомъ дѣлѣ на нее было возложено здѣсь воспріятіе геотропическихъ раздраженій, мы могли бы ожидать въ растительныхъ тканяхъ особенно сильнаго развитія центрозома. Во-



Рис. 1. Корневая чешуя, въ центральныхъ клеткахъ котораго лежатъ многочисленные крахмальныя зерна (изображены въ видѣ черныхъ пятнышекъ). По предположенію Измена клетки эти играютъ роль статоцисты, а крахмальныя зернышка въ нихъ являются статолитами (увелич.).

дѣе удачнымъ оказалось предположеніе, высказанное почти одновременно Габерландтомъ и Нѣмедомъ. По ихъ мнѣнію, роль статолитовъ играютъ находящіеся внутри нѣкоторыхъ клеточекъ растенія свободно подвижны крахмальные зернышки. Въ самомъ дѣлѣ, если взять верхушку корня, обладающую, пожалуй, наиболее тонкой геотропической раздражимостью, то окажется, что въ корневомъ чехликѣ (см.) опредѣленные клетки рѣзко выдѣляются присутствіемъ многочисленныхъ легко подвижныхъ крахмальныхъ

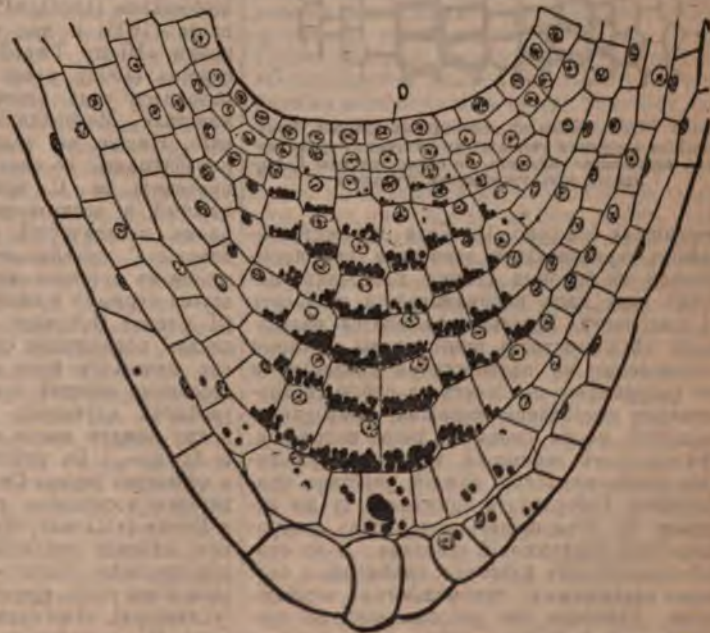

Рис. 2. Часть стебля въ поперечномъ разрѣзѣ. Крахмальные зернышки (черныя) въ клеткахъ «крахмального влагалища» играютъ по предположенію Габерландта роль статолитовъ (увелич.).

зернышекъ (см. рис. 1). Если положить корешокъ горизонтально, зернышки эти перекачатся на боковыя стѣнки клеточекъ, подобно тому какъ перекачивается статолитъ въ статоцистѣ. Результатомъ явится раздраженіе тѣхъ участковъ протоплазмы, которые обыкновенно не подвергаются давленію, и это раздраженіе повлечетъ за собою геотропическое искривленіе корешка, приводящее верхушку корня снова въ такое положеніе, при которомъ зернышки давятъ на привычный, морфологически нижній участокъ протоплазмы. Габерландтъ примѣнилъ ту же гипотезу къ объясненію «воспріятія» геотропическихъ раздраженій стеблями. И въ стеблѣ существуютъ клеточки, снабженныя свободно-подвижными крахмальными зернышками. Клеточки эти располагаются по одиночѣ, либо группами, либо — чаще всего — сплошнымъ слоемъ въ видѣ «крахмалоноснаго влагалища» (см. рис. 2). Эта гипотеза, получившая названіе «теоріи статолитовъ» (Sta-

tolithentheorie) имѣть за себя пока еще немного экспериментальныхъ доказательствъ. Къ числу такихъ доказательствъ принадлежитъ слѣдующее интересное наблюденіе Габерландта: если подвергнута растеніе продолжительному воздѣйствію низкой температуры, крахмалъ въ немъ исчезаетъ, превращаясь въ другія соединенія. Перенеся растеніе снова въ теплое помѣщеніе, мы увидимъ, что явленія роста въ немъ быстро возобновляются; не такъ скоро, однако, восстанавливаются утраченныя крахмальные зерна. Такимъ образомъ, у нашихъ растеній будетъ опредѣленный промежутокъ времени, когда способность къ росту уже восстановилась, но крахмальныхъ зеренъ въ предпологаемыхъ С. еще нѣтъ. Оказывается, что въ этотъ періодъ растенія и не обнаруживаютъ чувствительности къ геотропическимъ раздраженіямъ. Это отсутствіе чувствительности продолжается до тѣхъ поръ, пока не восстановятся крахмальные зерна. Вторымъ экспериментальнымъ доводомъ въ пользу теоріи статолитовъ является произведенный тѣмъ же ученымъ опытъ встряхиванія растенія при помощи ряда быстро слѣдующихъ другъ за другомъ толчковъ. Благодаря этимъ толчкамъ крахмальные зерна съ силой ударяются о чувствительный слой протоплазмы. Результатомъ такого усиленнаго раздраженія являются болѣе быстрыя и болѣе сильныя геотропическія искривленія, чѣмъ тѣ, которыя наблюдаются въ обычныхъ условіяхъ.

В. Ари.

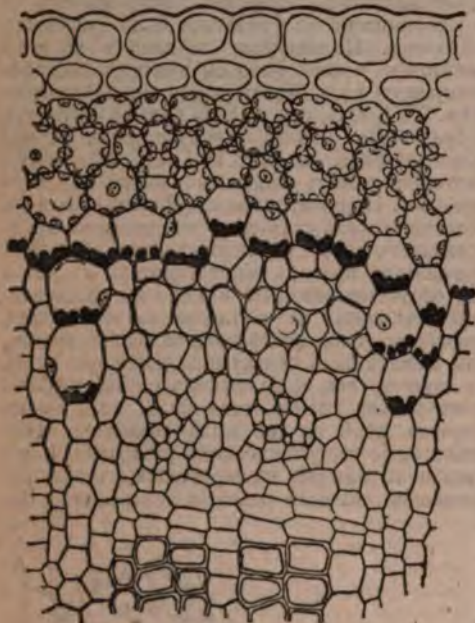
Стаффъ (Леопольдъ Staff) — извѣстный польскій поэтъ-модернистъ. Род. въ 1878 г. Сборники его стихотвореній: «Sny o potędze» (1901 и 1905), «Dzień duszy» (1903), «Ptakom niebieskim» (1905), «Pieśni, śpiewane sobie i posy» (1905) и др.; ему же принадлежатъ поэма «Mistrz Twardowski. Pięć śpiewów o szupnie» (1902), пьеса «Skarb» (1904). Онъ находился подъ влияніемъ Гуго фонъ Гоффманстала, Метерлинка, Гауптмана, Словакаго, Ницше, но чужіе образы умѣлъ перерабатывать по своему. Польская критика признаетъ за С. артистическую простоту, нѣжный и возвышенный тонъ, мелодичныя рѣзмы, классическій польскій языкъ. Вдохновеніе С. сравниваютъ съ «яснымъ и прозрачнымъ источникомъ, который можетъ сдѣлаться бурнымъ и пѣнистымъ, но не мутнымъ» (И. Стень). Основное настроеніе С. — мягкая печаль, родившаяся «въ сѣрый часъ жизни», «въ печальную пору человечества», «въ полудсонномъ царствѣ сумерекъ», когда «паукъ гробницъ опутывалъ въ свою серебряную пряжу каждую мысль, каждое чувство» («Wzro to dawno...»). Въ поэзіи С. властвуетъ чудная и страшная царица-Смерть. Онъ любитъ Ночь, которую восхваляетъ въ циклѣ «Пѣсни себѣ и Ночи» («Пламя», «Обманутая жизнь», «Рѣка»), охотнѣе описываетъ безбрежную снѣжную пустыню («Снѣгъ») или дождь, безъ усталости и въ тактъ ударяющей по мутной лужѣ («Слякоть»), чѣмъ солнечныя радостныя картины. По выраженію Вжозовскаго, «природа нужна С. не какъ форма для его чувствъ и мечтаній, но, находясь какъ бы въ его мысляхъ и чувствахъ, она представляетъ пла-

стичный материалъ для грезъ и настроеній». Главный сборникъ С.: «Сны о могуществѣ» вмѣстѣ съ подзаголовкомъ поэмы о Твардовскомъ («пять пѣсень о *подвигахъ*»), лучше всего выражаетъ основное настроеніе музыки С. Если онъ хочетъ изъ безформенной массы драгоцѣнныхъ металловъ выковать себѣ сердце «закаленное, мужественное, гордое, сильное» («Kowal»), заставить это сердце «звенѣть въ пѣснѣ мощи—великой, простой, суровой и твердой, въ пѣснѣ бури и свободы—дерзкой и страстной» («Roszczenie pieśni»), то это стремленіе къ «могуществу» служить только признакомъ безсилія поэта, его женственной уступчивости. При всемъ томъ, въ творчествѣ С. нѣкоторые польскіе критики (видать и жизнеспособный элементъ, такъ какъ идеалъ поэта (облагороженный сверхъ-человѣкъ) противополженъ идеалу Ницше. С. не чуждъ альтруизма. Если бы поэтъ былъ могучимъ властелиномъ востока, то создалъ бы всѣхъ, кого терзаетъ тайная печаль, и отдалъ бы имъ «золото, драгоцѣнности, дорогіе ковры и свое сердце—великое, доброе сердце» («Mosaż»). Другіе критики считаютъ С. представителемъ активнаго духовнаго элемента, неизвѣстнаго служителямъ официальной церкви. С. молится предъ Распятіемъ за всѣхъ преступниковъ, говоря: «когда ребенокъ боленъ—мать не бьетъ его». Онъ проситъ «болѣе чѣмъ справедливаго» Господа о снисхожденіи къ тѣмъ, кто не можетъ быть добродѣтельнымъ; проситъ укрыть лѣниваго работника въ полѣ отъ взора надсмотрщика, довести пьянаго домой по предательскимъ мостикамъ, замершему нищему оставить незапертой дверь будничной, блудницѣ съ больнымъ лицомъ найти до вечера любовника, убѣгающему отъ преслѣдованія вору дать крѣпкія ноги, наконецъ, послать «величайшую милость, счастье бѣдняковъ—внезапную и неожиданную смерть» («Modlitwa»). Какъ драматургъ, С.—типичный символистъ. Въ его трагедіи «Skarb» время и мѣсто дѣйствія безразличны, неопредѣлены: «быть можетъ, никогда и нигдѣ, быть можетъ—въ насъ самихъ и каждый день». Дѣйствующія лица существуютъ только въ статическомъ видѣннн поэта. Идея пьесы состоитъ въ томъ, что люди только до тѣхъ поръ стремятся достать кладъ, скрытый въ башнѣ (—идеалъ), пока вѣрять въ реальное существованіе его, и становятся равнодушными, какъ только стоящая на стражѣ уклада жрица отказываетъ имъ въ требованіи поглядѣть кладъ. Тогда люди начинаютъ искать идеалъ на землѣ, т. е. ничего уже не ищутъ, говоря: «пусть онъ хоть разъ сошелъ бы на землю, выступилъ бы изъ сферы мива—но для чего же мучиться и губить жизнь изъ-за химеры»? См. P. Chmielowski, «Ze wspólcześnieego Parnasu» («Kurjer codzienny», 1902, № 157); A. Siedlecki, «L. St.» («Słowo Polskie», 1902, № 162); Z. Strzetelska, «Z ostatnich zbiorów» («Nowe Słowo», 1902, № 22, 540—544, № 24, 586—588); B. Breszel, «L. St. Próba syntezy» («Przegląd tygodniowy», 1903, № 42); St. Brzozowski, «L. St.» («Krytyka», 1905, IV, 270—276, V, 390—398, VI, 463—475).

А. Ивирскій.

Стаховичъ (Петръ Stachiewicz)—польскій живописецъ, жанристъ и иллюстраторъ. Род. въ 1858 г., учился въ краковской и мюнхенской акад. художествъ. Изъ картинъ его болѣе известны: «Рыцари на Бабьей горѣ», «Польскій косиньеръ», «Молитва», «Импровизація», «Ракита», «По дорогѣ въ Сибирь». Великолѣпны его иллюстраціи en grisaille къ «Quo vadis» Сенкевича и «Легендамъ о Божіей Матери» М. Гавалевича (двѣ серіи: 1892 и 1904).

Стаховичъ (Михаилъ Александровичъ)—русскій политическій дѣятель. Род. въ 1861 г. въ богатой помѣщичьей семьѣ; кончилъ курсъ въ училищѣ правовѣдннхъ. Въ 1892—95 гг. былъ елецкимъ уѣзднымъ предводителемъ дворянства, съ 1895 г. состоитъ орловскимъ губ. предводителемъ. Въ качествѣ земскаго дѣятеля С. снискалъ широкую популярность. Въ 1900 г. онъ произнесъ рѣчь на миссіонерскомъ съѣздѣ въ защиту свободы совѣсти, кот. сдѣлала его имя извѣстнымъ всей Россіи и вызвала противъ него рѣзкія нападки въ консервативной прессѣ. За участіе въ земскомъ съѣздѣ онъ въ 1902 г. получилъ Высочайшій выговоръ. По общему политическому міровоззрѣнію С. примыкалъ къ либеральному славянофильству. Въ № 2 «Права» за 1904 г. С. напечаталъ сильную статью (ранѣе запрещенную цензурой въ «Орловскомъ Вѣстникѣ») по поводу избіенія въ Орлѣ полиціей и жандармами ни въ чемъ неповиннаго мусульманина-сарта. За эту статью № «Права» былъ конфискованъ, и статья появилась въ № 44 заграничнаго «Освобожденія». «Гражданинъ» кн. Мецераго обвинилъ С. въ участіи въ революціонныхъ изданіяхъ; С. привлекъ его къ суду по обвиненію въ клеветѣ; Мецерагій былъ оправданъ. Кн. Г. М. Волконскій напечаталъ въ «Освобожденія» (№ 46) за полную свою подписью письмо, въ которомъ сообщалъ, что статью С. доставилъ въ «Освобожденіе» онъ, а не С. Въ 1904—5 гг. С. былъ на манчжурскомъ театрѣ военныхъ дѣйствій уполномоченнымъ по санитарной части. Въ 1905 г. былъ однимъ изъ дѣятельныхъ организаторовъ Союза 17 октября. Въ 1906 г. избранъ въ Орловской губ. въ 1-ю Государственную Думу, гдѣ занялъ видное мѣсто, какъ одинъ изъ лучшихъ ораторовъ и какъ одинъ изъ весьма немногихъ членовъ правой. Онъ высказался противъ требованія амнистіи въ той формѣ, какъ оно было предъявлено большинствомъ Думы, настаивая на томъ, чтобы одновременно съ этимъ требованіемъ Дума обратилась съ воззваніемъ къ населенію съ призывомъ прекратить терроръ; когда его предложеніе не было принято, онъ, вмѣстѣ съ шестью другими правыми, отказался вотировать за отвѣтныи адресъ на тронную рѣчь, но, чтобы не вотировать противъ него, ушелъ изъ залы засѣданія до голосованія. Возставалъ противъ идеи парламентаризма, настаивая на отвѣтственности министровъ лишь предъ государемъ. 14 іюня 1906 г. С. вмѣстѣ съ гр. Гейденомъ и Н. Н. Львовымъ основалъ думскую фракцію Мирнаго Обновленія, къ которой подъ конецъ Думы принадлежало 24 депутата. Принадлежность къ ней не мѣшала С. оставаться одновременно членомъ Союза 17 окт., который въ Думѣ фракціи не

образовалъ. Когда Дума была распущена, то въ видѣ протеста въ выборгскому воззванію 10 іюля 1906 г. было выпущено воззваніе «Отъ партіи Мирнаго Обновленія» за тремя подписями (С., Гейдена, Н. Львова), въ которомъ авторы заявляли о своемъ подчиненіи воцаренному монарху. Когда въ ноябрѣ 1906 г. комитетъ партіи Мирнаго Обновленія постановилъ о несовмѣстности одновременнаго участія въ этой партіи и въ Союзѣ 17-го октября, С. вышелъ изъ состава Союза. Въ началѣ 1907 г. онъ избранъ въ Орловской губ. во вторую Государственную Думу. В. В.—*ст.*

Стахурскій (П.)—псевд. польскаго беллетриста Паулина Свенцицкаго (см. XXIX, 98).

Станенко (Вадимъ Платоновичъ)—военный инженеръ, род. въ 1860 г. Окончилъ курсъ въ Николаевскомъ инженерномъ училищѣ и Николаевской инженерной академіи (1887). С. были изобрѣтены трубчатая хлѣбопекарная печь, построенныя въ Севастополѣ, Портъ-Артурѣ, Владивостокѣ и СПб., при морскихъ казармахъ. Въ 1890 г. защитилъ диссертацию на званіе преподавателя строительнаго искусства въ Николаевской инженерной академіи «Постройка мостовъ и волноломовъ изъ искусственныхъ массивовъ» и въ 1893 г. назначенъ преподавателемъ академіи, съ 1899 г. профессоромъ. С. произвелъ много работъ по постройкѣ гражданскихъ и гидротехническихъ сооружений, а также по отопленію и вентилляціи. Напеч.: «Исслѣдованіе грунта на мѣстности, покрытой водою» (СПб., 1889); «Очеркъ работъ по постройкѣ новыхъ южно-русскихъ коммерческихъ портовъ» (СПб., 1892); «Трубчатая непрерывно-дѣйствующія хлѣбопекарная печь» (СПб., 1899); «Рѣчные сооружения» (часть I, СПб., 1900); «Части зданий» (СПб., изд. 1-е 1902; изд. 2, 1905).

Стачки рабочихъ.—Въ 1905 г., подъ влияніемъ октябрьской всеобщей и ноябрьской почтовой забастовокъ, 2 декабря были утверждены временныя правила о С.: отменены ст. 1358 и 1358¹ Улож. о наказаніяхъ, карающихъ обыкновенныя С. фабрично-заводскихъ рабочихъ, но вмѣстѣ съ тѣмъ установлена особая наказуемость С. служащихъ и рабочихъ въ общественно-необходимыхъ предприятияхъ и правительственныхъ установле- нійхъ. Правилами 2 декабря предусматривы: 1) С. служащихъ и рабочихъ на желѣзныхъ дорогахъ, на телефонѣ или вообще въ какомъ-либо предпріятіи, «прекращеніе или приостановленіе дѣятельности коего угрожаетъ безопасности государства или создаетъ возможность общественнаго бѣдствія»; наказанію (заключеніе въ тюрьмѣ до 1 г. 4 мѣс.) подлежатъ лишь такіе участивки С., которые причиняютъ поврежденіе имуществу предпріятія или будутъ дѣйствовать на другихъ служащихъ и рабочихъ принужденіемъ, выражающимся въ насилии, угрозахъ или отлученіи отъ общенія; 2) С. служащихъ въ правительственныхъ учрежденіяхъ (тюрьма до 1 г. 4 мѣс.); 3) участіе въ сообщеніяхъ, имѣющихъ цѣлью возбужденіе къ С. перваго или втораго рода (заключеніе въ крѣпости до 4 л.). Наказуемымъ признается также возбужденіе къ С. того или другаго рода (тюрьма до 1 г. 4 мѣс.). Тѣмъ

уже правилами устанавливается вознагражденіе лицъ, пострадавшихъ за отказъ отъ участія въ С. на желѣзныхъ дорогахъ и въ правительственныхъ учрежденіяхъ (единовременное пособіе или пенсія). Указомъ 29 ноября 1905 г. предоставлено генералъ-губернаторамъ, губернаторамъ и градоначальникамъ, въ случаяхъ прекращенія желѣзнодорожныхъ, почтовыхъ и телеграфныхъ сообщеній или замѣстательства въ нихъ, объявлять даннымъ мѣстности на положеніи усиленной или чрезвычайной охраны. Указомъ 14 декабря того же года установлены правила чрезвычайной охраны на желѣзныхъ дорогахъ, предоставившія особымъ полномочіямъ министру путей сообщенія и начальникамъ желѣзныхъ дорогъ. Указомъ 10 апрѣля 1906 г. дѣйствіе правилъ 2 декабря распространено на предпріятія пароходныя и судоходныя. Въ виду аграрныхъ волненій и отказовъ сельскихъ рабочихъ отъ исполненія работъ, закономъ 15 апрѣля установлена уголовная отвѣтственность за возбужденіе или принужденіе къ С. сельскихъ рабочихъ, обязанныхъ договоромъ найма къ исполненію работъ (тюрьма до 1 г.), а равно за участіе въ сообщеніяхъ, имѣющихъ цѣлью возбужденіе этихъ С. (заключеніе въ крѣпости до 4 л.). *Статистика.* Согласно опубликованнымъ въ 1905 г. министерствомъ торговли и промышленности «Статистическимъ свѣдѣніямъ о С. рабочихъ на фабрикахъ и заводахъ за десятилѣтіе 1895—1904 гг.», разработаннымъ В. Е. Варзаромъ, развитіе стачечнаго движенія за указанный періодъ на фабрикахъ и заводахъ Европейской Россіи, подлежащихъ надзору фабричной инспекціи *), представляется въ слѣдующихъ цифрахъ:

Годы.	Общее число С. (за- ложеній, охватыва- вшихъ С.).	Изъ нихъ было групповыхъ С.	Общее число ста- чечниковъ.
1895	68	20	31195
1896	118	75	29527
1897	145	84	59870
1898	215	151	43150
1899	189	130	57498
1900	125	60	29389
1901	164	76	32218
1902	123	50	36671
1903	550	428	86832
1904	68	28	24904
Итого	1765	1112	431254

Наибольшее число С. приходилось на долю текстильной (33,4%) и металлической (19%) промышленности, какъ это замѣчается и въ другихъ странахъ. Преобладающимъ мотивомъ С. являлось неудовольствіе заработной платой, ея размѣрами и условіями полученія

*) По свѣдѣніямъ за 1900 г., всего насчитывалось подлежащихъ надзору министерства финансовъ промышленныхъ заведеній 19673 (50% общаго числа заведеній по имперіи), съ 1586 тыс. рабочихъ (70%) и производствомъ на сумму 2415 милл. руб. (80% общаго итога по имперіи).

(1071 С.); затѣмъ идутъ С., связанныя съ продолжительностью и распределеніемъ рабочаго времени (385 С.), С., обусловленныя профессиональными причинами (169 С.), С., вызванныя порядками при работахъ, дѣйствіями распорядителей и условіями быта (131 С.) и наконецъ С. случайныя (9 С.). Изъ 1765 С. 51,6% окончилось въ пользу предпринимателей, 27,1% — въ пользу рабочихъ и 21,8% — компромиссомъ; относительно 4,6% результатъ неизвѣстенъ. Въ 269 случаяхъ С. призывались войска; въ 190 случаяхъ былъ произведенъ частичный расчетъ рабочихъ, въ 137 случаяхъ — полный расчетъ; въ 164 случаяхъ рабочіе подверглись арестамъ и высылкѣ, въ 31 случаѣ — судебному преслѣдованію; въ 44 случаяхъ С. сопровождалась разрушительными дѣйствіями со стороны рабочихъ. За разсматриваемый періодъ преобладали кратковременныя стачки, продолжительностью до 10 дней (82,2%); среднее число потерянныхъ при С. дней на одного забастовщика — 4,8, т. е. значительно меньше, чѣмъ въ Западной Европѣ (въ 1894—1898 гг. въ Англіи 34,2, во Франціи 14,3, въ Австріи 12,1, въ Италіи 10,3). Это вполне понятно, такъ какъ наприженность С. возрастаетъ въ странахъ пропорціонально степени развитія промышленности и организованности рабочаго класса. Общее число потерянныхъ рабочими дней составляетъ 2079 т., въ среднемъ на одну С. 1178 дней. За 10 лѣтъ видныя потери фабрично-заводской промышленности отъ С. опредѣляются въ 10427 т. руб., а убытки рабочихъ — въ 1597 тыс. руб. (въ среднемъ для одного года — 1043 тыс. и 160 тыс. руб.). Впрочемъ, видимые убытки предпринимателей должны быть ниже, такъ какъ при остановкѣ производства они не несутъ расходовъ на сырые матеріалы, топливо и рабочую плату. Картина стачечнаго движенія въ 1900—1906 гг. представляется въ слѣдующемъ видѣ. Въ 1900 г. происходитъ лишь одна крупная С. — на металлическихъ заводахъ Харькова. Въ 1901 г. въ С.-Петербургѣ въ апрѣлѣ и маѣ возникаетъ множество многолюдныхъ С., преимущественно на металлообрабатывающихъ заводахъ, поддержанныхъ другими фабриками и мануфактурами и связанными общими требованіями. Въ 1902 г. наиболее значительныя С. происходятъ на югѣ: на Владикавказской жел. дорогѣ, въ Ростовѣ, Новороссійскѣ, Батумѣ, Астрахани. Въ 1903 г. броженіе началось на сѣверѣ среди мануфактурныхъ рабочихъ С.-Петербурга (здѣсь — отчасти и среди рабочихъ механическихъ заводовъ), Москвы и Вышняго Волочка; въ маѣ происходитъ С. на механическихъ заводахъ въ Николаевѣ, затѣмъ въ Одессѣ, гдѣ движеніе принимаетъ характеръ общей С.; въ іюлѣ общая С. въ Кіевѣ; отсюда стачечное движеніе передается въ губ. Екатеринославскую, Полтавскую и Волынскую; въ іюлѣ же возникаютъ общія С. въ Баку, С. многихъ заведеній въ Тифлисѣ и, наконецъ, въ Батумѣ. Особенно многочисленны были С. на металлообрабатывающихъ заводахъ (81 зав., съ 20800 забастовщиками) и въ типографіяхъ, впервые выступившихъ на путь С.; первоначально забастовка типо-

графскихъ рабочихъ имѣла мѣсто въ Москвѣ, затѣмъ перешла въ Кіевъ, Юго-Западный край и на Кавказъ (Тифлисъ, Баку). Въ 1904 г. стачечное движеніе ослабѣваетъ (грандіозная декабрьская стачка въ Баку). Стачечное движеніе 1905 г. начавшись съ январской политической забастовки въ С.-Петербургѣ, вызвавшей протіе крови 9 января, идетъ по всей странѣ, распространяется на различныя отрасли наемнаго труда и завершается всеобщей политической забастовкой въ октябрѣ и почтово-телеграфной забастовкой въ ноябрѣ. Въ 1906 г. происходитъ въ С.-Петербургѣ и его окрестностяхъ крупная забастовка будочниковъ (въ іюнѣ), въ Одессѣ двоекратная С. матросовъ и портовыхъ рабочихъ, рядъ С. и волненій въ Юзовскомъ горнозаводскомъ районѣ, повлекшихъ за собой образованіе временнаго генералъ-губернаторства этого района. Въ Западной Европѣ въ теченіе 1900—1906 гг. происходили также рядъ крупныхъ С., принимавшихъ по временамъ характеръ общихъ. Въ *Астро-Венгріи* въ 1902 г. происходитъ общая забастовка рабочихъ въ Триестѣ, сельскихъ рабочихъ въ Галиціи, въ 1904 г. — всеобщая желѣзнодорожная забастовка въ Венгріи. Въ *Германіи* выдѣляется по своему упорству (около полугода) С. ткачей въ Кримитчау (Саксонія); въ 1905 г. произошла С. вестфальскихъ рудокоповъ въ Рурскомъ бассейнѣ, наиболее крупная изъ всѣхъ германскихъ С. (200 тыс. раб.); она окончилась неудачей для рабочихъ, но побудила прусскій ландтагъ къ реформѣ горнаго законодательства. Во *Франціи* въ 1902 и 1906 гг. происходили крупныя С. углекоповъ; послѣдняя изъ нихъ была вызвана катастрофой въ Карьерскихъ кояхахъ, при которой погибло 1200 чел.; въ 1904 г. С. судовыхъ рабочихъ въ Марсели. Въ *Италіи* произошла С. желѣзнодорожныхъ служащихъ на сѣверѣ въ 1902 г. и всеобщая забастовка въ сентябрѣ 1904 г., когда стачечное движеніе охватило около 900 городовъ и 1 милл. чел. Въ 1905 г. итальянскимъ парламентомъ, для предотвращения желѣзнодорожныхъ С., принять законъ, приравнявшій желѣзнодорожныхъ служащихъ къ лицамъ, состоящимъ на государственной службѣ. Въ *Бельгіи* въ 1902 г. на почвѣ требованія избирательной реформы произошла С., охватившая всю страну (до 300 тыс. чел.), но оставшаяся безрезультатной. Въ *Голландіи* въ 1903 г. произошла общія С. желѣзнодорожныхъ служащихъ, на почвѣ профессиональных интересовъ (пріемъ на работу лишь организованныхъ рабочихъ); требованія рабочихъ были удовлетворены, но вмѣстѣ съ тѣмъ парламентомъ былъ принятъ законъ, карающій тюрьмой желѣзнодорожныя С.; вторичная забастовка, направленная противъ законопроекта, оказалась неудачной. Въ *Испаніи* въ 1902 г. происходила общія забастовка въ Барселонѣ, въ 1903 г. въ Кадиксѣ и др. городахъ. Въ *Швейцаріи* въ маѣ 1902 г. состоялась общія забастовка (150 тыс. чел.), съ требованіемъ реформы избирательнаго права. Подъ вліяніемъ этой С., парламентомъ былъ отклоненъ правительственный проектъ, устанавливавшій множественность вотумовъ, и на правительство

возложена обязанность представить новый проект, в основу которого должна быть положена всеобщая подача голосов. — Массовая С. последнего времени и успехи некоторых из них, в особенности русской политической забастовки в октябре 1905 г., побудили социаль-демократию более благоприятно относиться к идее всеобщей политической забастовки. Международный социалистический конгресс в Амстердаме в августе 1904 г. принял резолюцию, признающую полезность всеобщей политической С., но объявляющую всеобщую экономическую С. невыполнимой, «ибо такая С. сдѣлает невозможным всякое существование, также и пролетарское». Генский и мангеймский социаль-демократические партейтаги 1905 и 1906 гг. признали массовую С. одним из наиболее действительных средств для завоевания и охраны всеобщаго избирательнаго права.

Литература. А. Зотовъ, «Соглашение и третейскій судъ между предпринимателями и рабочими въ англійской крупной промышленности» (1902); Г. Н. Штвильманъ, «Пределы свободы рабочихъ коалицій въ Германіи» («Вѣсти. Права», 1903, V—VI); В. Ростоворовскій, «Примиреніе и третейскій судъ въ коллективныхъ спорахъ между предпринимателями и рабочими во Франціи» («Варш. Унив. Изв.», 1903, VIII, IX; 1904, II, III); К. Кауфскій, «Значеніе С. горнорабочихъ въ Рурѣ» (1906); А. Лоріа, «Рабочее движеніе» (1905); А. Н. Миклашевскій, «С. и социальный вопросъ» (1905); Н. Полянскій, «Забастовки въ государственныхъ и общественныхъ предпріятіяхъ» («Право», 1905, № 42); Л. В. Скаржинскій, «Забастовки и рабочія сотоварищества» (1905); В. Тотоміаицъ, «Формы рабочаго движенія» (2-е изд., 1906); Э. Вьюссонъ, «Всеобщая С.» (М., 1906); Г. Гроссманъ, «Теорія и практика всеобщихъ забастовокъ» («Образованіе», 1906, I); Г. Роландъ-Гольстъ, «Всеобщая С. и социаль-демократія», перев. съ нѣм. Р. Таубмана (1906); В. А. Поссе, «Рабочія С.» («Вѣст. рабочаго», №№ 7—10, 1906); «Всеобщая политическая забастовка на мангеймскомъ партейтагѣ» (М., 1906); Салюччи, «Теорія всеобщей С.» (1906); М. Б., «Очерки по исторіи железнодорожныхъ забастовокъ въ Россіи» (М., 1907); N. P. Gilman, «Methods of industrial peace» (Вост., 1904); M. Hamelet, «La grève devant la loi et les tribunaux» (П., 1904); A. Sayous, «Les grèves de Marseille en 1904» (П., 1904); Engel, «Zum Ausstande der Bergarbeiter im Ruhrbezirk» (В., 1905); Froment de Bouaille, «Conciliation et arbitrage» (П., 1905); H. Lagardelle, «La grève générale et le socialisme» (П., 1905); Bernstein, «Der Streik» (1906); Biermer, «Arbeitsinstellungen» (Elster's «Wörterbuch der Volkswirtschaft», 2-е изд., т. I, 1906); C. D. Wright, «The battles of labor» (Лонд., 1906).

Н. Ис-ко.

Створки діатомовыхъ.—Оболочка діатомовыхъ (иначе, бацилларій) пропитана кремнезёмомъ и неспособна растягиваться. Въ связи съ этимъ стоятъ особенности строения этой оболочки, именуемой «панциремъ»: она состоитъ изъ двухъ половинокъ, входя-

щихъ одна въ другую, какъ входитъ нижняя часть аптечной коробки въ ея крышку. Обѣ половинки способны раздвигаться, дѣлая возможнымъ ростъ клѣтки. Въ каждой изъ половинокъ различаютъ ободокъ, именуемый также пояскомъ, и С., прикрывающую этотъ ободокъ въ видѣ крыши (ср. Діатомовыя, X, стр. 745).

Ствоишъ (Витъ Stwosz)—знаменитый польскій скульпторъ (ок. 1438—1533). Работалъ въ Краковѣ и Нюрнбергѣ. Ему принадлежатъ, между прочимъ, рѣзба большого алтара въ Маріанскомъ костелѣ (Краковѣ), саркофагъ короля Казимира Ягеллончика (Вавель, тамъ же). См. «Polskie Muzeum» (Краковъ, 1906, II).

Стеариновый ангидридъ—см. Ангидриды кислотъ (доп.).

Стеариноксенульоновая кислота—см. Сульфоновыя кислоты (XXXII, 52).

Стебельскій (Владимиръ Stebelski)—русино-польскій поэтъ, «первый декадентъ въ Галиціи» (1848—1891). Въ началѣ 70-хъ гг. С. писалъ по-русски («Молитва», «Монахъ»), затѣмъ сталъ писать по-польски, помѣщая во львовскихъ и варшавскихъ журналахъ фельетоны на злобу дня, публицистическія статьи, юмористическіе стихи и т. д. Отдѣльно изданы сборникъ стихотвореній С. «Nimogreski» (1878) и рассказъ изъ львовской жизни въ стихахъ «Roman Zego» (1883), обратившій на себя вниманіе критики своими техническими особенностями.

Стебельчатый или трибообразный тѣла—сидятъ на поверхности передняго мозга насѣкомыхъ (procephalon) и представляютъ скопленія ганглиозныхъ клѣтокъ, сидящихъ каждое на стебелькѣ, состоящемъ изъ двухъ стволіковъ. Посредствомъ пучковъ нервныхъ волоконъ они стоятъ въ связи съ различными частями головного мозга. Ихъ присутствіе и степень развитія стоятъ въ связи со степенью психич. развитія насѣкомаго.

Стеблевая совка (Tapinostola musculosa)—бабочка изъ семейства Noctuidae (см. Совки). Голова С. совки нѣсколько втянута въ грудь, глаза голые, хоботокъ короткий, усики щетинковидные; ноги и брюшко короткія; грудь слабо-выпуклая, безъ гребня; переднія крылья блѣдно-желтыя, съ 2 бѣлыми продольными линиями, по краямъ съ длинной бахромой изъ волосковъ; заднія крылья бѣлыя или сѣроватыя; длиной 2 сант. С. совка распространена въ средней и южной Европѣ и летаетъ во второй половинѣ іюня и въ іюль. Бабочки встрѣчаются на цвѣтахъ какъ вечеромъ, такъ и днемъ. Лички отглаживаются на пырей, мятаицу и друг. сорныя травы, а также стерню хлѣбовъ; лички зимуютъ и ранней весной молодыя гусеницы забираются внутрь стеблей озимыхъ, а затѣмъ и яровыхъ хлѣбовъ (нападая въ особенности на пшеницу и ячмень, а также на рожь и овесъ; кромѣ того С. совка питается и дикорастущими злаками). Пораженные гусеницами всходы желтѣютъ. Ко времени колошения хлѣбовъ гусеницы, становясь изъ грязно-бѣлыхъ зелеными, поселяются во влажнѣйшій листъ, окружающаго колосья и питаются на

счетъ этого послѣдняго. Пораженные стебли легко узнаются по сильно вздутымъ влагаллциамъ и по пробѣннымъ въ нихъ отверстиямъ; при этомъ надо замѣтить, что гусеницы переходятъ съ одного растения на другое. Голова взрослой гусеницы блестяще-бурая, тѣло сѣровато-зеленое (задніе сегменты желтовато-зеленые); по спинѣ проходятъ 4 темныя полоски; по бокамъ всѣхъ сегментовъ тѣла находятся мелкія черныя пятнышки; волоски на тѣлѣ рѣдкіе. Взрослыя гусеницы въ юнѣ уходятъ въ землю и окукливаются въ рыхломъ земляномъ коконѣ. С. совна сильно вредитъ хлѣбамъ въ Херсонской, Екатеринославской, Таврической губ., въ Кубанской и Донской областяхъ. Мѣры борьбы слѣдующія: 1) сжиганіе стерни съ цѣлю уничтоженія отложенныхъ яичекъ; 2) скашивание и сжиганіе сорныхъ травъ по окраинамъ полей осенью и ранней весной для уничтоженія яичекъ и молодыхъ гусеницъ; 3) глубокая плужная перепашка полей осенью (чтобы закопать яички); 4) глубокая перепашка сильно пораженныхъ участковъ въ половинѣ іюня для уничтоженія куколокъ.—Ср. Мокрешиій, «Стеблевая совка или хлѣбный мотылекъ» (Симфероп., 1896); Пагосскій, «Наставленіе для борьбы со стеблевой совкой» (Херсонъ, 1898).

М. Р.-К.

***Стевенсъ** (Альфредъ)—бельгійскій живописецъ; ум. 24 авг. 1906 г.

***Стедъ** (Вильямъ Томасъ Stead)—англійскій публицистъ. Во время войны Англій съ бурами С. былъ однимъ изъ тѣхъ англійскихъ писателей, которые съ большимъ мужествомъ доказывали правоту буровъ и неправоту Англій. Тогда же онъ велъ горячую агитацію за разрушеніе державъ; съ горячимъ сочувствіемъ встрѣтилъ мирную гаагскую конференцію, но не былъ удовлетворенъ ея результатами и послѣ нея велъ, по собственному его выраженію, «войну съ войною». Въ 1905 г. совершилъ поѣздку по Россіи, во время которой, при покровительствѣ министерства внутреннихъ дѣлъ, читалъ въ разныхъ городахъ лекціи, посвященныя Россіи; въ то же время писалъ въ англійскихъ газетахъ и журналахъ статьи о Россіи. Ранѣе С. обнаруживалъ пониманіе внутреннихъ отношеній въ Россіи, сказавшееся въ особенности въ его отвѣтѣ министру внутреннихъ дѣлъ Плеве на письмо къ нему (письмо Плеве и отвѣтъ С. напечатаны послѣднимъ въ его журналѣ «Review of Reviews» въ 1904 г.). Въ виду этого полную неожиданностью для всѣхъ былъ тотъ враждебный тонъ по отношенію къ прогрессивнымъ элементамъ русскаго общества и восторгъ передъ русскимъ правительствомъ, которымъ были пропитаны лекціи и статьи С.

***Стеенструпъ** (Іоаннъ-Іапетусъ Смитъ Steenstrup)—зоологъ и археологъ; ум. въ 1897 г.

***Стеенъ** (Іоаннъ-Вильгельмъ-Христіанъ Steen)—норвежскій политическій дѣятель; ум. въ 1906 г.

***Стекло** (исторія).—Упомянутое о С. встрѣчается уже въ ветхозавѣтныхъ книгахъ Бибіи; евреи узнали о С., вѣроятно, отъ египтянъ и финиціянъ. Сохранились изображенія

въ Фивахъ (египетск.) и въ императорскихъ гробницахъ Бени-Гассана, представляющія работающихъ стеклодувовъ; они относятся къ 1800 г. до Р. Хр. Въ Фивахъ же найдена стеклянная буса съ именемъ царицы Рамаки, жившей за 1500 лѣтъ до Р. Хр. Плиній приписываетъ открытіе С. финицкімъ купцамъ, которые якобы получили случайно С., воспользовавшись кусками соды для подставки подъ котлы на песчаномъ берегу. Сказочность *) этого разсказа явствуетъ изъ того, что температура при такихъ условіяхъ не могла быть достаточною для полученія С. Кромѣ Египта дѣланіе С. было извѣстно въ Эіопіи, Финикіи, Персіи и Остиндіи. Составъ египетскаго безцвѣтнаго С., по анализамъ Бенрата: 72,30% SiO₂, 20,83% Na₂O, 5,17% CaO, 1,19% Al₂O₃ и 0,51% Fe₂O₃. Въ древности С. было предметомъ роскоши; аніискіе послы приводили, какъ доказательство роскоши персидскаго двора, то обстоятельство, что ихъ угощали тамъ виномъ изъ золотыхъ и стеклянныхъ сосудовъ. Цвѣтное С. также было извѣстно еще египтянамъ; у нихъ были стеклянные вазы и сосуды, украшенные эмалью всѣхъ цвѣтовъ; на муміяхъ найдены разноцвѣтныя стеклянныя бусы, древность которыхъ превышаетъ 3000 лѣтъ. Города: Тиръ, Сидонъ и Александрія издавна славилась торговлей С. Императоръ Авреліанъ бралъ съ египтянъ дань стеклянными издѣліями. Первые въ Италіи стекловарни были устроены при Цезарѣ въ Римѣ вблизи Фламиніанскаго цирка. Съ этого времени употребленіе С. для посуды настолько расширилось, что роскошью считалось лишь употребленіе золотыхъ или серебряныхъ сосудовъ; тогда же возникла и мозаика. Раскопки въ Геркуланумѣ и Помпеѣ показали, что во времена имп. Тита примѣнялись уже оконные литое С. и стеклянныя пластинки для облицовки стѣн **). Діонъ Кассій и Петроній повѣствуютъ, что одному изъ римскихъ архитекторовъ удалось получить ковкое С. Время появленія первыхъ оконныхъ С. съ достовѣрностью неизвѣстно; впервые объ этомъ опредѣленно упоминаетъ Лактанцій въ концѣ III вѣка. Листовое оконное С. было большою роскошью и рѣдкостью и примѣнялось лишь для церквей вплоть до конца XII столѣтія. Частныя жилища у богатыхъ римскихъ патриціевъ были снабжены слюдяными окнами; въ средніе вѣка для оконъ употреблялась промасленная бумага; этотъ суррогатъ оконнаго С. можно было встрѣтить у бѣдняковъ даже въ концѣ XVIII вѣка. Особеннаго развитія въ средніе вѣка достигло производство С. въ Венеціи; главныя стекловарни находились

*) Какъ курьезъ, можно указать на разсказъ, записанный въ Харьковской губ. со словъ крестьянина, повѣствующій о томъ, что чумаки, несшіе селитру, повстрѣли омытъ финиціанъ, положивши подъ «качалокъ» два куска селитры на песокъ; желая сложить обратно селитру на возъ, чумаки увидѣли, что она измѣнилась и выражали свое удивленіе словами: «хлони, гляньте, що воно таке стекло». Эота разсказъ, очевидно, переданъ изъ Плиніеваго.

**) Составъ этого стекла: 69,43% SiO₂, 7,21% CaO, 17,31% Na₂O, 3,55% Al₂O₃, 1,15% Fe₂O₃, 0,39% Mn₂O₃, слѣды Cu. Особенностью древняго С. вообще является низкое содержаніе CaO, придающее С. аморфность, но зато дѣлающее С. мѣтѣ сопротивляющимся дѣйствию влаги.

на островѣ Мурано; венеціанскія С. появились на всѣхъ почти рынкахъ Европы съ XV вѣка и превзошли стеклянныя издѣлія другихъ странъ. Венеціанцамъ, повидимому, слѣдуетъ приписать и введеніе зеркалъ изъ С. *) Расцвѣтъ венеціанскаго производства С., пользовавшагося особымъ покровительствомъ правительства, относится къ XVI и XVII вѣкамъ; оно упало къ началу XVIII вѣка. Производство С. постепенно упрочилось въ Германіи, Бельгіи, Франціи и Англии.

Исторія С. въ Россіи. Первое упоминаніе о стеклянныхъ заводахъ въ Россіи встрѣчается у Рейтенфельса («De rebus Moscoviticis») и относится къ царствованію Алексѣя Михайловича. Около половины XVII вѣка итальянецъ Миньотъ построилъ стеклянный заводъ, съ казенной субсидіей, близъ Москвы, въ селѣ Измайловѣ; черезъ нѣсколько лѣтъ такой же заводъ построилъ въ Духанинѣ (40 вер. отъ Москвы) на свои средства иностранецъ Юлій Кожешъ; Кильбургеръ свидѣтельствуетъ, что съ этого завода было ежегодно отправляемо въ Москву стеклянной посуды (особенно бутылокъ) отъ 80 до 90 тысячъ штукъ. До Алексѣя Михайловича стеклянная посуда въ Россіи была большой рѣдкостью; ее привозили изъ-за границы. Въ духовной грамотѣ (1455 г.) вел. кн. Василія Дмитріевича написано: «А изъ сосудовъ даю сыну моему Князю Василью... да кубокъ хрустальной, что ми Король прислалъ». Посолъ англійскаго короля Якова, Шмидъ, въ 1604 г. между другими подарками представилъ царю хрустальный сосудъ, обдѣланный золотомъ. При Іоаннѣ Грозномъ окна въ русскихъ домахъ затягивались большею частью или бычачьими пузырями, или намазанною масломъ холстиною; впоследствии для этой цѣли служила слюда. Зеркала, сперва металлическія, потомъ изъ С., хотя и бывали въ домахъ князей и бояръ въ XVII вѣкѣ, но довольно рѣдко, вслѣдствіе древняго предубѣжденія и повѣрья, изобрѣтеніе зеркалъ приписывавшаго диаволу. Первую зеркальную фабрику въ Россіи завелъ въ 1716 г. въ СПб. князь Меншиковъ. Финляндскій уроженецъ академикъ Лаксманъ (см.) впервые (1784 г., въ Сибири) сталъ применять для стеклодѣлія сѣрноокислый натръ (сульфатъ) вмѣсто соды. Ср. Bontemps, «Guide du verrier» (Парижъ, 1868); Henrivaux, «Le verre et le cristal» (Парижъ, 1883); Appert et Henrivaux, «La verrerie depuis vingt ans» (Пар., 1894); Tschuschner, «Handbuch d. Glasfabrication» (Веймаръ, 1885); Гавр. Успенскій, «Опытъ повѣствованія о древности русскихъ» (Харьковъ, 1818); Чугуновъ, «Исслѣдованіе стекловареннаго производства и современнаго состоянія его въ Россіи» (СПб., 1898).

II. Григоровичъ.

Стекло ботемское, дублированное или покрашенное, листовое, листовое, ледяное, масляное, лунное, прессованное, твердое (небьющееся), яеиское (см. доп.), глухое (непрозрачное), молочное, опаловое, цѣпное, сурьмяное, ура-

новое, свищовое, глиноземное, полесовитатовое—см. Стеклояное производство.

Стеклодѣліе—см. Стекло и Стеклояное производство.

Стеллецкій (Николай Семеновичъ)—писатель, священникъ. Главные его новѣйшіе труды: «Очерки православно-христіанскаго нравоученія» (Кіевъ, 1901); «Религіозно-нравственное міросозерцаніе Гоголя» (ib., 1902); «Соціализмъ—его исторія и критическая оцѣнка съ христіанской точки зрѣнія» («Труды Кіевской Дух. Акад.», 1904—1905).

Стенбакъ (Ларсъ Яковъ)—финляндскій поэтъ (1811—1870), талантливый лирикъ; его стихотворенія (5-ое издан. 1899 г.) отличаются глубокимъ, непосредственнымъ чувствомъ и отдѣланностью формы; по своимъ поэтическимъ идеаламъ С.—романтикъ, піэтистъ. Ему принадлежатъ нѣсколько богословскихъ сочиненій. Онъ писалъ на швед. языкѣ.

Стенебры (Stenebrae)—отдѣльныя косточки, входящая въ составъ грудины (Sternum) млекопитающихъ. Изъ нихъ передняя образуетъ рукоятку (см.).

Стеногальные организмы—суть такіе водные организмы, которые переносятъ лишь незначительныя колебанія въ степени солёности воды. С. организмы противопологаются *эвригалымъ*, которые, напротивъ, способны жить при весьма различныхъ степеняхъ солёности.

Стенографъ или *большой сосновый короедъ* (Tomiscus stenographus s. sexdentatus)—жукъ изъ семейства короедовъ (Scolytidae, см. Лубоѣды), принадлежащій къ группѣ собственно короедовъ (Tomiscini). Форма тѣла удлинённая, изади нѣсколько сжуженная; цвѣтъ блестяще-черный или бурый; ноги и усики желто-бурые; волоски на тѣлѣ буровато-желтые. Грудной щитъ длинный съ широкой срединной линіей. Надкрылья съ продольными рядами глубокихъ точекъ и гладкими промежутками; на заднемъ концѣ надкрыльевъ глубокое вдавленіе, по краямъ котораго находятся съ каждой стороны по 6 зубцовъ, изъ которыхъ 4-й самый большой; длина до 8 мм. (наиболье крупный видъ рода Tomiscus). С. встрѣчается во всей Европѣ и въ Сибири. Летаеть въ апрѣлѣ или маѣ и откладываетъ яички на обыкновенную сосну (Pinus silvestris), а также на другіе виды сосны, и изрѣдка на ель; при этомъ онъ нападетъ главнымъ образомъ на большія и свѣжесрубленныя деревья. Входное отверстіе, продѣланное жукомъ, ведетъ въ случную камеру, отъ которой расходятся въ продольномъ направленіи 1 или большей частью нѣсколько маточныхъ ходовъ (по числу самокъ, оказавшихся въ случной камерѣ). Маточные ходы достигаютъ 40 сант. длины и 3—4 мм. ширины (наиболье длинные и широкіе изъ всѣхъ европейскихъ короедовъ) и продѣлаются какъ въ толстой, такъ и тонкой корѣ. Вдоль маточнаго хода самки откладываютъ по бокамъ многочисленныя яича; выходящая изъ нихъ личинка (бѣловатая, безъ ногъ) продѣлываетъ длинные и широкіе личиновые ходы, заканчивающіеся колебельками, въ которыхъ происходитъ окукливаніе; личиновые ходы проходить

*) Есть двѣ теории указанія, что и въ древнемъ Сидонѣ уже дѣлали зеркала изъ С., но до XIII вѣка въ общемъ употребленіи были металлическія зеркала, а затѣмъ зеркала изъ чернаго С.

преимущественно в дубы. Выходящие из куколки жуки продвигают крупные летные отверстия. По наблюдениям многих автомологов, С. имеет 2 поколения в году, но это не является еще вполне установленным. С. размножается иногда очень сильно и наносит большой вред сосновым лесам (в России и в Германии); нередко страдают от него леса, поврежденные сосновой совкой или сосновой пяденицей. Единственная мера борьбы — своевременное выкладывание ловчих деревьев. См. рис. 5 и 10 на табличке к статье Лубовды. *М. Р.-К.*

Степь (Явь Step) — псевдоним польского критика-модерниста и поэта *Людвика Брюнера*. Род. в 1871 г.; читает химию в Краковском унив. Кроме сборников стихотворений «Poezje» (1899) и рассказов «Jeden miesiac zycia» (1900), С. издал сборники критических статей: «Dusze wspolczesne» (Краков, 1902 и Варшава, 1904) и «Szkice krytyczne» (Львов, 1906).

Стенанова (Марья Матвеевна) — известная оперная артистка; ум. в 1903 г.

Стенная кошка (*Felis [Catus] manul*) — см. Манул (XVIII, 559).

Стенной бубалъ, *корова антилопа, тора* (*Alcelaphus [Bubalis] bubalis = Bubalis mauritanica*) — см. Бубалы (IV, 824).

Стенякъ — см. Кравчинский (Доп. II, 3).

Стерень (Димитрий) — болгарский писатель, род. в 1861 г. Был учителем; в 1884 г. примыкал к македонским революционерам; в сербско-болг. войне участвовал в макед. добровольческих четах. Главные его сочинения: «Мита» (1883) — повесть, «Борника» (1884) — сборник стихотворений, «Фантазия» (1884) — повесть, «Човешката неправда» — поэма, «Окаянната земля» (1884) — драматическая картина, «Войвода Люба» — повесть, «Македония» — стихотворения, «Споменъ за Македония» (1890), «Единъ революционеръ» — рассказ, «Опытъ за народенъ календаръ» (1890), «Опытание за българский езикъ», «Мара» (1891) и «Петъръ I-ий» — историческая драма. *М. Г.*

Стерехромий — см. Силкаты.

Стержневой корень — главная основная часть корневой системы многих растений, являющаяся непосредственным продолжением в землю стебля и развивающаяся из первоначального корешка зародыша семени. У некоторых растений, как напр. у дубов, стержневой или главный корень бывает очень часто внушительных размеров. У так называемых корнеплодов (морковь, репа, репы, редиска, свекла и др.), стержневой корень становится довольно рано мясистым и толстым — он несет на себѣ придаточные корни. Хотя стержневой или главный корень в молодом возрасте имеется у всех почти семенных растений, тем не менее у некоторых из них, как напр. у злаков, он обычно рано перестает нарастать и замирает, замѣняясь мочковатыми корнями. Иногда стержневой корень погибает от различных паразитов на немъ и тогда растение или совсем погибает, или, оставаясь жить,

сильно развивает мочковатые корни. Такъ бывает у плодовых деревьевъ и особенно часто у некоторых крестоцветныхъ и табака под влиянием паразитизма на них некоторых грибовъ, а в особенности гриба *Rythium De-Baryanum Hesse*. У плодовых деревьевъ, винограда и у некоторых других сельско-хозяйственныхъ и садовых растений стержневой корень часто подрѣзаютъ, для того, чтобы вызвать обильное образование молодых, более энергично всасывающихъ пищу, боковыхъ корней. Стержневой корень служитъ растению главнымъ образомъ в качестве органа укрѣпления в почвѣ, а также органомъ, проводящимъ изъ земли воду и растворимыя в ней вещества. У корнеплодовъ стержневые корни служатъ часто мѣстомъ отложенія запасныхъ питательныхъ веществъ. *И. Л. С.*

Стерняги или *овсянки* (*Emberiza*) — см. Овсянки.

Стессель (Анатолій Михайлович) — русский генералъ. Род. в 1848 г.; образование получил в Павловском военномъ училищѣ. Во время усмирения боксерскаго движения в Китаѣ участвовал в походѣ международного отряда на Пекинъ. В началѣ русско-японской войны назначенъ комендантомъ крѣпости Портъ-Артура; 2 февраля 1904 г., т. е. черезъ нѣсколько дней послѣ открытій военныхъ дѣйствій, на эту должность назначенъ ген. Смирновъ, а на С. временно возложена должность начальника Артуръ-Цзиньчжоускаго района, съ подчинениемъ ему коменданта крѣпости. В первыхъ своихъ приказахъ онъ признавалъ серьезность положенія, выражалъ увѣренность, что японцы сдѣлаютъ попытку отрѣзать Портъ-Артуръ, и утверждалъ, что на сдачу крѣпости никогда и ни при какихъ условіяхъ согласія не дастъ. Консервативная печать в Россіи, особенно «Новое Время», сразу провозгласила С. героемъ. В самомъ Портъ-Артурѣ относились къ нему иначе. То немногое, что было сдѣлано для обороны Портъ-Артура и для снабженія его всемъ необходимымъ, приписывалось энергій Смирнова, Кондратенко и немногихъ другихъ подчиненныхъ С. генераловъ, а самого С. считали человекомъ мало способнымъ и занимающимъ отвѣтственный постъ лишь благодаря покровительству Куропаткина. Многочисленные распоряженія С., в настоящее время опубликованныя, свидѣтельствуютъ о крайне скудномъ общемъ его образованіи и отличаются безтолковостью. Когда в концѣ апр. 1904 г. Портъ-Артуръ былъ отрѣзанъ отъ русской арміи, С. фактически уступилъ власть Смирнову, но в своихъ донесеніяхъ умѣлъ представить дѣло такъ, что вся честь доставалась ему. Чтобы помѣшать распространенію свѣдѣній о дѣйствительномъ положеніи вещей, онъ в августѣ закрылъ (подцензурную) газету «Новый Край» и сперва запретилъ корреспонденту Ножину посѣщеніе батарей, фортовъ и позицій, а потомъ, послѣ попытки Ножина ухватъ на джонкѣ в Чифу, конфисковалъ все его бумаги и приказалъ арестовать его. Ножинъ, однако, успѣлъ ухватъ, и гнѣвъ С. обрушился на лицъ, содѣйствовавшихъ его отъѣзду. Съ

ноября мѣсяца С. сталъ готовить общенное мнѣніе Портъ-Артура къ идеѣ сдачи; для этого онъ оглашалъ документы, свидѣтельствовавшіе объ опасности положенія; въ декабрѣ приказалъ безъ особенной нужды сдать фортъ № II, потомъ фортъ № III. 7 дек. ген. Смирновъ отправилъ главнокомандующему донесеніе, являющееся обвинит. актомъ противъ С. 16 дек. на военномъ совѣтѣ С. выразилъ готовность сдать крѣпость, но встрѣтилъ противодействие со стороны Смирнова и др.; сдача большинствомъ голосовъ была отвергнута. Тѣмъ не менѣе 19 дек. С. вступилъ въ переговоры съ командиромъ японской арміи, осаждавшей крѣпость и подписалъ капитуляцію. Войска сданы въ плѣнъ, оружіе и припасы также отданы, имущество портъ-артурцевъ брошено на произволъ судьбы, и только сдѣлана оговорка о личномъ имуществѣ Стесселя, которое японцы позволили вывезти. Сначала въ Россіи и въ Европѣ популярность С. еще держалась; во Франціи собирались пожертованія на поднесеніе С. почетной шпаги. Но очень скоро обнаружилось, что военные и сыскные припасы не были израсходованы, и крѣпость могла еще сопротивляться. С. преданъ военному суду, который долженъ состояться весной 1907 г. До суда онъ уволенъ въ отставку сперва безъ пенсіи, которая потомъ, по его просьбѣ, была ему назначена. Корреспондентъ «Новаго Края» Ножкинъ подалъ въ 1905 г. военному министру просьбу о разрѣшеніи привлечь С. къ суду за клевету, выразившуюся въ наименованіи Ножкина въ официальной бумагѣ японскимъ шпиономъ. Черезъ полтора года, въ январѣ 1907 г., Ножкинъ получилъ отвѣтъ, что С. на военной службѣ болѣе не состоитъ и слѣдов. жалоба должна идти въ обычномъ судебномъ порядкѣ; между тѣмъ прошла уже давность для возбужденія дѣла. См. Саперъ, «Генераль Стессель въ Портъ-Артурѣ» (СПб., 1906; брошюра исходитъ, повидимому, отъ лица, близкаго ген. Смирнову; она враждебна С., но полна цѣнныхъ фактовъ). В. В.—с.

Стефановичъ (Павелъ Леонтьевичъ)—врачъ (род. въ 1840 г.); окончилъ кievскій университетъ въ 1864 г. Былъ главнымъ врачомъ варшавскаго уздовскаго госпиталя; редактировалъ «Медицинскія извѣстія Уздовскаго Военнаго Госпиталя». Нынѣ помощникъ главнаго военно-мед. инспектора. Напечаталъ: «О дѣйствиіи вискута на животный организмъ» (дисс., СПб., 1869); «Противолихорадочное дѣйствіе вератрина при воспаленіи легкихъ и тифахъ» («Воен.-Мед. Журн.», 1873); «Материалы для ученія о возвратной горячкѣ» (ib., 1873); «Трахеальный тонъ Вильямса при крупозной пневмоніи» (1875) и др.

Стефановичъ-Виловскій (Федоръ Stefanović-Vilovsky) — сербскій публицистъ. Капитальная его работа: «Die Serben im südlichen Ungarn, in Dalmatien, Bosnien und in d. Herzegowina» (1884, въ серіи «Die Völker Oesterreich-Ungarns»).

Столь (въ мѣрѣ Николай Павловичъ Архангельскій, род. въ 1861 г.)—духовный писатель, воспитаникъ казанской духовной академіи, епископъ иголеветскій и мстислав-

скій. Главные его труды: «Задача, содержаніе и планъ системы православно-христіанскаго нравоученія» (Симбирскъ, 1894, магист. диссерт.); «Иннокентій, архіепископъ херсонскій, какъ учитель христіанской нравственности» (Казань, 1899); «Слова и рѣчи» (Харьковъ, 1904); «Гайнста и образы православной церкви» (ib., 1904).

Стефанъ (Василій) — выдающийся украинскій беллетристъ-народникъ. Род. въ 1871 г. Сборники рассказовъ С., изданные большею частью въ Галиціи: «Сина книжечка» (1899), «Камінний хрестъ» (1900), «Дорога» (1901), «Оповідання» (СПб., 1905, съ портретомъ С.). По манерѣ письма С. часто сравниваютъ съ Чеховымъ. См. Леся Украинка, «Малорусскіе писатели въ Буковинѣ» («Жизнь», 1900, IX); А. Ефименко, «Мужикъ въ произведеніяхъ С.» («Страна», 1906, № 111).

Стигель (Робертъ) — известный финляндскій скульпторъ (род. въ 1852 г.). Художественное образование получилъ въ Римѣ и въ Ecole des beaux arts въ Парижѣ. С.—самый яркій представитель реализма среди финляндскихъ скульпторовъ, его произведенія дышатъ замѣчательной мощью. Статуи его «Вейнемейненъ» и «Ильмариненъ» (изъ «Калевалы») украшаютъ фасадъ студенческаго дома въ Гельсингфорсѣ. Главное произведеніе С.: «Потерпѣвшіе кораблекрушеніе» (бронзовая группа)—одно изъ лучшихъ украшеній Гельсингфорса. С. много работаетъ и въ области декоративной скульптуры (украшенія фигурами новыхъ зданій въ Гельсингфорсѣ). В. М. С.

Стиль (сэръ Джонъ Steel, 1804—91) — англійскій скульпторъ; получилъ художественное образование въ Эдинбургѣ. Первымъ крупнымъ его произведеніемъ была колоссальная группа «Александръ и Буцефалъ». Его извѣстности среди соотечественниковъ, въ особенности способствовала исполненная имъ мраморная статуя Вальтера Скотта, для эдинбургскаго памятника этого писателя. Для Эдинбурга изваяна имъ и статуя королеви Викторіи и Веллингтона. Важнѣйшія изъ прочихъ работъ С.—статуя Роберта Бернса (1876), памятникъ воинамъ, павшимъ въ крымской кампаніи, памятникъ принца Альберта въ Эдинбургѣ.

Стланецъ—см. Ленъ.

Стоддаръ (Ричардъ-Генри Stoddard)—американскій поэтъ; ум. въ 1903 г.

Стоиловъ (Константинъ) — болгарскій политическій дѣятель; ум. въ 1901 г.

Стоиковскій (Сигизмундъ) — польскій пианистъ и композиторъ (род. въ 1870 г.). Написалъ симфонію d-moll, сюиту es-dur; фортеп. концертъ съ орк., польскія идилліи для фортеп., 6 danses humoresques для фортеп. и др.

Стокеъ (баронетъ Георгъ Габріель Stokes)—физикъ и математикъ; ум. въ 1903 г.

Столь (Stele). Первичныя ткани корня, стебля и листа распадаются на три основныхъ подраздѣленія: кожицу (эпидермисъ), кору и центральный цилиндръ, названный С. по предложенію Ванъ-Тигема. С., который охватываетъ такимъ образомъ сердцевину,

сердцевидные лучи и центральный цилиндр, снаружи одѣтъ еще однослойнымъ или многослойнымъ перидикломъ (см. Перикамбій, XXIII, стр. 300). Этотъ перидиклъ является мѣстомъ образованія пробки и придаточныхъ корней. Органы, въ которыхъ осуществлена эта схема дѣленія на три части, Ванъ-Тигемъ назвалъ *моностелличными* (одностолбными). Но отъ этой схемы существуетъ нѣсколько уклоненій, важнѣйшими изъ которыхъ являются *астелия* (безстолбности) и *полистелия* (многостолбности). При астелии С. является какъ бы разорваннымъ; каждый пучокъ при этомъ одѣтъ особымъ слоемъ кѣлочекъ, напоминающимъ перидиклъ; въ отличіе отъ этого послѣдняго Ванъ-Тигемъ называетъ этотъ слой *перидесмомъ*. Прилегающій къ перидесму слой кѣлочекъ первичной коры принимаетъ характеръ эндодермы (см. XL, стр. 812) и получаетъ названіе *частичной эндодермы* въ отличіе отъ эндодермы общей, одѣвающей С. съ его настоящимъ перидикломъ. Стебли нимфейныхъ, лютиковыхъ, нѣкоторыхъ хвощей являются примѣрами астелии. Страссбургеръ астелию называетъ *схизостелией*. При *полистелии* органъ снабженъ нѣсколькими С., изъ которыхъ каждый одѣтъ настоящимъ перидикломъ и прилегающій къ настоящей эндодермѣ. Полистелия наблюдается у большинства папоротниковъ и у многихъ плауновыхъ; среди цвѣтковыхъ растений явленіе полистелии весьма рѣдко; оно характерно, напр., для всего отряда *Angicula* изъ рода *Prinula* (сем. первоцвѣтныхъ), тогда какъ у остальныхъ видовъ этого рода стебель обычнаго моностеллическаго строенія. Какъ отдѣльные пучки, такъ и С. могутъ сростаться другъ съ другомъ. Сростаніе С. получило названіе *тамоделіи*, сростаніе пучковъ—*тамоделсміи*. Наоборотъ, раздѣленіе тѣхъ и другихъ называется соответственно *диамтеліей* и *диамтелсміей*.

Столичная Почта—ежедневная «общедоступная» газета, выходящая въ Петербургѣ съ 1 окт. 1906 г. Она явилась продолженіемъ «Товарища» (см.), основаннаго какъ дешевая общедоступная газета при газетѣ «Наша Жизнь». Редакторъ-издательница Н. Н. Русанова. Главные сотрудники—больш. частью тѣ же, что и въ «Нашей Жизни». Сначала газета была безпартійной лѣвой, но 10 февр. 1907 г. было заявлено: «оставаясь по-прежнему газетою безпартійною, «Стол. Поч.», по мѣрѣ силъ будетъ стараться быть выразителемъ стремленій и интересовъ демократическихъ трудовыхъ группъ», т. е. тѣхъ элементовъ, которые составили въ Думѣ трудовую группу.

Столоны. Такъ называютъ у растений удлинненныя боковые побѣги, служащія для цѣлой вегетативнаго размноженія. Когда верхушка С. отодвинется на нѣкоторое разстояніе отъ произведшаго его растенія, С. образуетъ корешки и вертикальный стебель, давая новое растеніе. Послѣ этого отгниваніе С. окончательно раздѣляетъ оба растенія другъ отъ друга. С. могутъ быть наземными (какъ напр., «усы» у земляника) или идти подъ землею. Подземные С. развиваются у картофеля, гдѣ къ тому же конецъ

С. переполняется питательными веществами, превращаясь въ клубень. Наземные С. снабжены настоящими, хотя обыкновенно и маленькими, зелеными листьями; у подземныхъ С. листья сохраняются лишь въ видѣ незеленыхъ чешуекъ. У *мховъ* и *печеночниковъ* С. называютъ растущія подъ землею вѣтви, со всѣмъ или почти со всѣмъ не развивающія листьями. Вмѣсто листьевъ С. со всѣхъ сторонъ покрыты ризоидами.

Столыпинъ (Александръ Аркадьевичъ)—журналистъ, братъ послѣдующаго. Род. въ 1863 г.; окончилъ курсъ спб. унив. по филолог. фак. Въ 1882 г. напеч. въ «Вѣстн. Европы» нѣсколько стихотвореній, въ 1899 г.—въ «Русскомъ Вѣстникѣ» поэму «Сандалло» и рядъ лирическихъ стихотвореній. Въ 1902 г. покинулъ деревню, гдѣ занимался сельскимъ хозяйствомъ, и началъ сотрудничать въ «С.-Петербургскихъ Вѣдомостяхъ», затѣмъ редактировалъ эту газету. По требованію Плеве былъ отстраненъ отъ редакторванія «С.-Петербургскихъ Вѣдомостей» за «вредное направленіе». Съ 1904 г.—постоянный сотрудникъ «Новаго Времени» и одинъ изъ главныхъ дѣятелей «Союза 17 октября».

Столыпинъ (Петръ Аркадьевичъ)—государственный дѣятель, род. въ 1862 г. Воспитывался въ виленской и орловской гимназіяхъ; окончилъ спб. университетъ по физико-математическому факультету въ 1885 г. и поступилъ на службу въ министерство земледѣлія. Вскорѣ былъ назначенъ ковскимъ уѣзднымъ предводителемъ дворянства, а впоследствии губернскимъ. Въ 1901 г. онъ былъ назначенъ въ Гродно губернаторомъ; въ 1903 г. переведенъ въ Саратовъ. Дѣятельность С. въ качествѣ саратовскаго губернатора послужила въ первой Государственной Думѣ предметомъ запроса, подписаннаго тридцатью трудовиками. Запросъ этотъ, внесенный 24 мая, былъ сданъ въ комиссію и въ Думѣ не рассматривался. 15 июня обсуждался другой запросъ, внесенный тоже трудовиками, о преслѣдованіяхъ саратовской администраціей крестьянскаго союза. Передъ самымъ созывомъ первой Государственной Думы С. былъ назначенъ министромъ внутреннихъ дѣлъ въ кабинетѣ Горемыкина. Въ этой должности онъ выступилъ съ различными заявленіями отъ имени правительства. 1 июня 1906 г. въ Вѣлостокѣ произошелъ еврейскій погромъ. Государств. Дума произвела разслѣдованіе, изъ котораго вытекало, что погромъ былъ организованъ мѣстными властями, при бездѣйствіи войскъ. Два мѣсяца спустя, въ разговорѣ съ корреспондентомъ англійской газеты по этому поводу, С. тщательно выгораживалъ отъ обвиненія въ организаціи погрома «центральную власть». 9 іюля 1906 г. одновременно съ роспускомъ Думы и съ объявленіемъ въ Петербургѣ чрезвычайной охраны была объявлена отставка Горемыкина и замѣна его Столыпинымъ, который явился такимъ образомъ главою третьяго въ Россіи конституціоннаго кабинета. Портфель внутреннихъ дѣлъ онъ сохранилъ за собою. Въ теченіе перваго мѣсяца С. охотно бесѣдовалъ съ иностранными корреспондентами, ут-

верждая, что онъ имѣетъ задачу произвести рядъ либеральныхъ преобразованій и смотреть на репрессию только какъ на временную мѣру, необходимую для водворенія въ Россіи спокойствія. Неудачу Думы онъ объясняетъ тѣмъ, что правительство явилось въ Думу съ пустыми руками. Въ теченіе іюля Столыпинъ велъ переговоры съ княземъ Г. Е. Львовымъ, графомъ Гейденомъ, Н. Н. Львовымъ, Д. Н. Шиповымъ, княземъ Е. Трубецкимъ и другими умѣренно-либеральными общественными дѣятелями, стараясь привлечь ихъ въ свой кабинетъ; но переговоры не привели ни къ чему. С. обвинялъ въ этомъ общественныхъ дѣятелей, которые, по его словамъ, предъявили невозможныя для него требованія; общественные дѣятели объясняли, что положеніе ихъ въ кабинетѣ С. было бы невозможно, такъ какъ они были бы принуждены вести не свою политику, а политику премьера, который, желая получить ихъ имена, рѣшительно отказывался дать имъ конкретную власть. Въ общемъ кабинетъ остался почти неизмѣненнымъ и получилъ кличку «кабинета разгана Думы». 12 августа 1906 г. на жизнь С. произведено покушеніе, посредствомъ бомбъ, брошенныхъ на его дачѣ (на Аптекарскомъ островѣ въ Петербургѣ). Больше 20 человекъ, находившихся тамъ, были убиты, больше 30 ранены; въ числѣ послѣднихъ находились сынъ и дочь Столыпина (впослѣдствіи поправившіеся); самъ Столыпинъ остался невредимъ. Какъ скорѣй выяснилось, покушеніе совершено группой максималистовъ, выдѣлившись изъ партіи соц.-революционероу; сама эта партія ответственности на себя за него не беретъ. 24 августа было опубликовано правительственное сообщеніе, объяснявшее причины роспуска Думы и намѣчавшее политику Столыпина. Въ то же время былъ распубликованъ законъ о военно-полевыхъ судахъ (см. ниже, Судустройство). О другихъ законахъ, изданіе которыхъ мотивировано ссылкой на ст. 87 Зак. Осн., см. Россія (въ концѣ тома). Посредствомъ сенатскихъ разъясненій было лишено избирательныхъ правъ въ Думу большое количество рабочихъ и крестьянъ. Передъ выборами во вторую Государственную Думу не только митинги и собранія избирателей были крайне стѣсняемы, не только печать подвергалась всевозможнымъ репрессіямъ, вслѣдствіе чего социалистическія партіи не могли имѣть собственныхъ органовъ, но самыя партіи, до конституц.-демократической и партіи демократическихъ реформъ включительно, были признаны нелегальными организациями. Комиссія по дѣламъ о выборахъ дѣйствовала далеко не безпристрастно. Тѣмъ не менѣе выборы дали лѣвую Думу.

В. В.—ст.

Столь (Carl Stål, 1833—1878) — шведскій энтомологъ, изучалъ медицину и естественныя науки въ Упсалѣ и Лептѣ, въ 1859 г. назначенъ ассистентомъ и въ 1867 г. завѣдующимъ энтомологическими коллекціями естественно-историческаго имперскаго музея. Научныя труды С. касаются преимущественно систематики и классификаціи полужестко-

крылыхъ и прямокрылыхъ насекомыхъ; въ этой области работы С. имѣли громадное значеніе установленіемъ точныхъ родовыхъ и друг. признаковъ названныхъ насекомыхъ. Главнѣйшіе изъ его классическихъ трудовъ: «Hemiptera Africana» (Стокг., 1864—66); «Hemiptera Kong. Sv. Fregatten Eugenies resa etc.» (ib., 1859); «Recensio Orthopterorum» (ib., 1873—75); «Hemiptera Fabriciana» («K. Sv. Vet. Ak. Handl.», 1860—62); «Enumeratio Hemipterorum» (ib., 1870—76); «Observations Orthoptérologiques» (ib., 1875—78); «Systema Acridiodeorum» (ib., 1878) и т. д. *Н. Н. А.*

Стомадей (Stomadaeum) — передняя, образованная впяченіемъ актодермы часть кишечника или передняя кишка, по терминологіи эмбриологовъ. У позвоночныхъ она представлена передней частью ротовой полости, тогда какъ анатоми подъ передней кишкой разумѣютъ у позвоночныхъ всю переднюю часть кишечника до пилорическаго отдѣла желудка включительно.

Стоповидный листъ (folius pedatifidus) — называется такой простой листъ, разсѣченный или раздѣльный, доли пластинки котораго располагаются на подобіе стопы животныхъ. Не слѣдуетъ смѣшивать простой стоповидный листъ съ сложнымъ лапчатымъ листомъ (напр. листомъ конского каштана — *Aesculus Hippocastanum* L.). Стоповидный листъ встрѣчается у многихъ представителей семействъ Ranunculaceae (*Ranunculus pedatifidus* Sm., *Aconitum*) и Geraniaceae, а также и у другихъ растений. Ср. E. Maout et J. Decaisne, «Traité général de botanique» (I ч., Пар., 1876); учебники морфологии растений.

Стореръ (David Humphrey Storer, 1804—1891) — американскій врачъ и зоологъ, изучалъ медицину въ «Harvard University», былъ врачомъ и затѣмъ проф. медицины названнаго университета, одновременно занимался зоологическими изслѣдованіями, работая преимущественно надъ естественной исторіей и систематикой, въ особенности сѣверо-американской фауны. С. напечаталъ между прочимъ: «Reports on the Ichthyology and Herpetology of Massachusetts» (1839); «A synopsis of the fishes of North America» (1846); «A history of the fishes of Massachusetts» (1853—67).

Стороженико (Николай Ильичъ) — ученый; ум. въ 1906 г.

Стояновичъ (Любомиръ Стојановић) — сербскій филологъ и политическій дѣятель (лидеръ радикальной партіи). Род. въ 1860 г. былъ проф. славянской филологіи въ Великой школѣ въ Бѣлградѣ, позже министромъ народнаго просв. мин-ва Аввакумовича (послѣ убійства Александра и Драги) и мин.-президентомъ послѣ паденія мин-ва Пашича въ 1905 г. Изъ работъ его болѣе извѣстны: «Стари српски хрисувази, акти, биографије, летописи» (1890), «Мирославово Јеванђеље» (1897), «Рукописи и старе штампане књиге» (1903), «Стари српски записи и натписи» (1902—1905; см. реф. А. Яцимирскаго въ «Извѣстіяхъ отд. русскаго яз. и слов. Академіи Наукъ», 1903, кн. I), «Новыи Слова Климента Словѣнскаго» (СПб., 1905).

Стояновъ (Василій)—выдающийся болгарскій публицистъ. Род. въ 1841 г. Въ 1869 г. основалъ «Българско книжовно дружество», которое и теперь существуетъ (въ родѣ академіи наукъ), а также лучший болгар. журналъ «Периодическо Списание»—органъ «книжовнаго общества». Послѣ освободительной войны С. былъ назначенъ варненскимъ губернаторомъ, потомъ директоромъ публичной бібліотеки и столичнаго музея. Написалъ много статей, напечатанныхъ въ журн. «Български книжици» и «Периодическо списание». М. Г.

Странниціи (Федоръ Игнатьевичъ)—оперный артистъ: ум. въ 1902 г.

Страсы—см. Страсы.

Straits settlements (Поселенія Прованса)—англ. колонія около Малаккского пролива: Сингапуръ (XXX, 7), Пинангъ (XXIII, 618) и Малакка (XVIII, 463). 3998 кв. км.; 572249 жит., изъ которыхъ ок. 5000 европейцевъ (1901); брит. колонія съ 1867 г.; колоніямъ подчинены о-ва Сocos и Christmas въ Индійскомъ ок., южнѣе Малайскаго архипелага.

Страновъ (Морицъ)—учитель и зять Адельны Патти: ум. въ 1887 г.

Страна—ежедневная, политическая, общественная и экономическая газета, выходившая въ СПб. съ 19 февраля 1906 г. подъ редакціей проф. М. М. Ковалевскаго и проф. И. И. Иванюкова. Послѣ роспуска Государственной Думы, 9 июля 1906 г., «Страна» была приостановлена на основаніи положенія о чрезвычайной охранѣ. Съ 18 июля вмѣсто «Страны» выходила подъ ред. проф. А. Г. Гусакова газета «Равенство», закрытая градоначальникомъ послѣ 3-го номера. Возстановленная въ августѣ сначала подъ ред. одного А. Г. Гусакова, а затѣмъ и прежнихъ редакторовъ М. М. Ковалевскаго и И. И. Иванюкова, «Страна» была приостановлена, 13 января 1907 г., по опредѣленію спб. суд. палаты, за статью: «Новый рескриптъ». Отдѣльные №№ «Страны» неоднократно конфисковались и редакторы подвергались судебному преслѣдованію. Выпущенная вмѣсто «Страны» газета «Телеграфъ», подъ редакціей И. З. Лорисъ-Меликова, приостановлена 18 февраля, на основаніи положенія о чрезвычайной охранѣ. «Страна» по своему направленію примыкала къ партіи демократическихъ реформъ.

Страннолюбеній (Александръ Николаевичъ)—педагогъ: ум. въ 1903 г.

Стратегіи—см. Тактики (XXXII, 527).

Страхованіе.—По С. отъ огня въ теченіе 1900—1906 г. изданы слѣдующія важнѣйшія узаконенія. 10 июня 1900 г. утверждено новое положеніе о взаимномъ С. строеній отъ огня въ губерніяхъ Царства Польскаго (XXVII, Россія, 377). Имъ отмѣненъ предѣльный въ 10 тыс. руб. размѣръ добровольнаго С. отдѣльной недвижимости, но огнеопасныя заведенія принимаются на страхъ въ суммѣ не свыше 30 тыс. руб. Закономъ 25 декабря 1901 г. измѣнены нѣкоторыя правила взаимнаго С. въ земскихъ губерніяхъ: земствамъ предоставлено право заключать С. въ полной оцѣночной суммѣ, тогда какъ прежде они могли принимать имущества по доброволь-

ному С. не болѣе какъ въ $\frac{2}{3}$ дѣйствительной стоимости; установленъ порядокъ опредѣленія нормальныхъ страховыхъ оцѣнокъ и усилены полномочія земствъ по надзору за заключеніемъ дополнительнаго С. по особой оцѣнкѣ. Закономъ 16 декабря 1902 г., въ исполненіе давнишнихъ земскихъ ходатайствъ, предоставлено губернскимъ земствамъ право заключать между собою, на основаніи постановленій губернскихъ земскихъ собраній и съ утвержденія министра внутреннихъ дѣлъ, договоры о взаимномъ перестрахованіи какъ движимыхъ, такъ и недвижимыхъ имуществъ, поступающихъ къ нимъ по добровольному С. отъ огня. Для совмѣстнаго обсужденія вопросовъ, возникающихъ при составленіи проектовъ договоровъ и ихъ исполненіи, представители губернскихъ земскихъ управъ, по ходатайству послѣднихъ, приглашаются на совѣщаніе при страховомъ комитетѣ (нынѣ особое присутствіе по дѣламъ С. и противопожарныхъ мѣръ совѣта по дѣламъ мѣстныхъ хозяйствъ). 6 июня 1904 г. утверждено положеніе о взаимномъ С. отъ огня строеній духовнаго вѣдомства, вступившее въ дѣйствіе съ 1 января 1907 г. Общее завѣдываніе дѣлами этого С. возложено на хозяйственное управленіе при св. синодѣ, въ составѣ коего образованы страховою отдѣлъ и общее страховое присутствіе. Мѣстными органами являюся епархіальные архіереи, духовныя консисторіи и благочинные. Закономъ 31 января 1906 г. дѣйствіе положенія о взаимномъ земскомъ С. распространено на 6 западныхъ губерній, гдѣ введено положеніе 2 апрѣля 1903 г. объ управленіи земскимъ хозяйствомъ; одновременно произведены нѣкоторыя измѣненія въ Положеніи о губернскомъ С. сельскихъ строеній въ неземскихъ губерніяхъ, при чемъ губернскимъ присутствіямъ по крестьянскимъ дѣламъ предоставлено, съ разрѣшенія министра внутреннихъ дѣлъ, учреждать должности особыхъ страховыхъ агентовъ. Закономъ 22 апрѣля того же года предоставлено министру внутреннихъ дѣлъ, по соглашенію съ министромъ финансовъ, утвердить уставъ союза обществъ взаимнаго С. отъ огня. Союзъ считается состоявшимся, когда число обществъ, заявившихъ о желаніи вступить въ него, будетъ не менѣе 12, а сумма собранныхъ этими обществами за предыдущій годъ страховыхъ премій—не менѣе 400 тыс. рублей. При учрежденіи союза въ немъ участвуютъ лишь общества взаимнаго С. въ городахъ; въ послѣдствіи могутъ быть принимаемы и общества взаимнаго С., оперирующія въ уѣздахъ. Происходившія за послѣдніе два года народныя волненія и смуты тяжело отразились на развитіи страхового дѣла, особенно земскаго, такъ какъ земства по закону не освобождаются отъ риска за убытки, вызванныя народными волненіями; въ виду этого нѣкоторыми изъ земствъ возбуждено ходатайство о соответствующемъ измѣненіи положенія о земскомъ С. По С. жизни состоялся законъ 30 мая 1905 г. о С. доходовъ и капиталовъ черезъ посредство государственныхъ сберегательныхъ кассъ. Завѣдываніе этимъ дѣломъ возложено на управленіе государ-

ственных сберегательных касс и на вновь образованный при министерствѣ финансовъ совѣтъ по дѣламъ С. доходов и капиталовъ. Рѣшенія совѣта приводятся въ исполненіе не иначе, какъ съ согласія министра финансовъ; въ противномъ случаѣ дѣло вносится на обсужденіе комитета (теперь совѣта) министровъ. Управляющему сберегательными кассами предоставлено право передавать подлежащіе его вѣдѣнію дѣла по С. доходов и капиталовъ на предварительное обсужденіе совѣщанія, образуемаго подъ его предѣдательствомъ изъ товарища управляющаго, страхового техника (вновь учрежденная должность), инспектора сберегательныхъ касс и, въ случаѣ надобности, юрисконсульта государственнаго банка. Сберегательныя кассы производятъ слѣдующія страховыя операціи: 1) С. капитала, уплачиваемаго въ случаѣ смерти застрахованнаго; 2) С. капитала, уплачиваемаго по дожитіи застрахованнаго до извѣстнаго возраста или ранѣе, въ случаѣ смерти его (смѣшанное С.); 3) С. капитала, уплачиваемаго одновременно или въ теченіе нѣсколькихъ лѣтъ (стипендія), въ случаѣ дожитія застрахованнаго малолѣтняго до извѣстнаго возраста; 4) С. пожизненныхъ доходовъ (пенсій), немедленныхъ или отсроченныхъ, уплачиваемыхъ при жизни опредѣленнаго лица, и 5) С. пенсій на пережитіе, уплачиваемой при жизни одного опредѣленнаго лица, въ случаѣ смерти другого. Страхователями могутъ быть какъ отдѣльныя лица, такъ и правительственныя и общественныя учрежденія, частныя общества и товарищества. Кромѣ С. отдѣльныхъ лицъ предусматривается еще С. цѣлыхъ группъ, состоящихъ изъ служащихъ, рабочихъ или участниковъ разныхъ предпріятій, учрежденій, обществъ, а также изъ членовъ ихъ семействъ (С. совокупное). Совокупное С. заключается или на основаніи добровольнаго въ немъ участія названныхъ лицъ, или на основаніи обязательнаго участія всѣхъ или только части этихъ лицъ. Предметомъ обязательнаго совокупнаго С. можетъ быть: 1) С. похоронныхъ денегъ (не свыше 500 руб.), 2) уплата пенсій, назначаемыхъ установленными обществами или товариществами, и 3) принятіе части или всѣхъ обязательствъ установленій, обществъ или товариществъ по С. капиталовъ и пенсій для служащихъ, рабочихъ и участниковъ въ нихъ, а равно для членовъ семействъ этихъ лицъ. Размѣръ страховыхъ капиталовъ ограниченъ 5000 руб., а размѣръ пенсій—600 р. въ годъ (при обязательномъ совокупномъ С. пенсія можетъ быть удвоена). Для пріема С. устанавливается извѣстный предѣльный возрастъ какъ для страхуемыхъ, такъ и для выгодопріобрѣтателей по С.; при обязательномъ совокупномъ С. эти ограниченія отпадаютъ. Для С. капиталовъ на случай смерти и смѣшаннаго, а также для С. пенсій на пережитіе установлена, взамѣнъ медицинскаго освидѣтельствованія страхуемыхъ, отсрочка на 5 или 7 лѣтъ (въ зависимости отъ размѣра капитала или пенсій) ответственности кассъ въ отношеніи уплаты застрахованной суммы. Въ

случаѣ смерти застрахованнаго лица ранѣе этого срока, выдаются только внесенныя страховыя преміи, за вычетомъ изъ нихъ отчисленій на расходы (не свыше 5%). Въ сто возврата премій, выгодопріобрѣтателю по С. выдается, по его требованію, $\frac{1}{2}$ застрахованнаго капитала (пенсія), если смерть наступила на 4-мъ году по заключеніи С., или $\frac{3}{4}$ того же капитала (пенсія), если смерть наступила на 5-мъ году. При обязательномъ совокупномъ С. эти ограниченія также отпадаютъ. Государство принимаетъ на себя отвѣтственность по обязательству, возникающимъ изъ страховыхъ операцій сберегательныхъ кассъ. Въ теченіе первыхъ 5 лѣтъ со времени введенія въ дѣйствіе С. капиталовъ и доходовъ (съ 15 февраля 1906 г.) прибыль по этой операціи, за отчисленіемъ не свыше 25% на расходы, поступаетъ въ запасный капиталъ; по истеченіи этого срока прибыль распределяется между страхователями и запаснымъ капиталомъ, пока послѣдній не достигнетъ $\frac{1}{10}$ стоимости всѣхъ обязательствъ по страховой операціи; затѣмъ вся прибыль (за отчисленіемъ на расходы) обращается въ пользу страхователей. Страхователи освобождены отъ всякихъ накладныхъ расходовъ при заключеніи С. Въ случаѣ спора по заключеннымъ договорамъ С., искъ можетъ быть предъявленъ какъ по мѣсту заключенія договора, такъ и по мѣсту нахождения той сберегательной кассы, черезъ которую ведутся расчеты по страховой операціи. На 1-е января 1907 г. заключено страховыхъ на сумму 1443 тыс. руб., при чемъ операціи производились въ 228 кассахъ.

Литература. В. Идельсонъ, «Договоръ С. по русскому праву» (Харьковъ, 1904); Н. Новомбергскій, «Вопросы С.» (1906); А. А. Шахтъ, «Практика огневого С.» (1901); И. Гофштеттеръ, «Пожарностраховое дѣло въ земскихъ губерніяхъ» (1902); Г. С. Прессъ, «Страхованіе. Законы, уставы, положенія и судопроизводство по дѣламъ о возмѣщеніи пожарныхъ убытковъ» (1904); П. Саладилъ, «Попытки объединенія взаимныхъ обществъ С. отъ огня» (1904); М. И. Семеновъ, «Добровольное С. скота въ Россіи» («Сарат. Земск. Нед.», 1900, 1 — 32; 1902, II); Н. О. Еленскій, «Основныя начала С. жизни въ общедоступномъ изложеніи» (1904); A. Manes, «Versicherungswesen» (Л., 1905); P. Moldenhauer, «Das Versicherungswesen» (Л., 1905).

Страхованіе рабочихъ. Въ 1901—1906 гг. изданъ рядъ узаконеній, направленныхъ къ обезпеченію участи рабочихъ, потерявшихъ отъ несчастныхъ случаевъ. 23 мая 1901 г. утверждены временныя правила о пенсіяхъ рабочимъ казенныхъ горныхъ заводовъ и рудниковъ, утратившимъ свою трудоспособность на заводскихъ или рудничныхъ работахъ. 2 іюня 1903 г. утверждены «Правила о вознагражденіи потерявшихъ вслѣдствіе несчастныхъ случаевъ рабочихъ и служащихъ, а равно членовъ ихъ семействъ въ предпріятіяхъ фабрично-заводской, горной и горнозаводской промышленности». Владѣльцы предпріятій обязаны вознаграждать рабочихъ за утрату долѣе, чѣмъ на три дня, трудоспособно-

сти отъ тѣлеснаго поврежденія, «причиненнаго имъ работами по производству предпріятія или происшедшаго вслѣдствіе таковыхъ работъ». Если послѣдствіемъ несчастнаго случая была смерть рабочаго, то вознагражденіемъ пользуются члены его семейства. Предприниматель освобождается отъ этой обязанности, если докажетъ, что причиной несчастнаго случая были «злой умыселъ самого потерпѣвшаго или грубая неосторожность его, не оправдываемая условіями и обстановкою производства работъ». Въ случаѣ временной утраты трудоспособности потерпѣвшему назначается пособие въ размѣрѣ половины его заработка. Въ случаѣ постоянной утраты трудоспособности назначаются пенсіи: при полной утратѣ ея—въ размѣрѣ $\frac{2}{3}$ годового содержанія потерпѣвшаго, а при неполной—въ уменьшенномъ размѣрѣ, опредѣляемомъ соотвѣтственно степени ослабленія трудоспособности потерпѣвшаго. Выдача пенсій производится со дня прекращенія пособій. Въ тѣхъ случаяхъ, когда размѣръ пенсій больше размѣра пособия, потерпѣвшіе, сверхъ пенсій, получаютъ одновременно разницу между пенсіей и пособиемъ за все время со дня несчастнаго случая до дня прекращенія пособій. Пенсіи потерпѣвшихъ малолѣтнихъ и подростковъ, по достиженіи первыми возраста подростковъ (15 л.), а вторыми—возраста взрослыхъ рабочихъ (17 л.), увеличиваются соотвѣтственно возрастанію средней поденной платы чернорабочему для этихъ возрастныхъ группъ. Независимо отъ вознагражденія, владѣлецъ предпріятія обязанъ возмѣщать потерпѣвшему расходы по леченію. Въ случаѣ смерти потерпѣвшаго владѣлецъ предпріятія обязанъ уплатить на погребеніе 30 р. или 15 р. (для малолѣтняго) и выдавать пенсіи членамъ семейства умершаго. Последнія производятся въ размѣрѣ слѣдующихъ долей годового содержанія умершаго рабочаго: а) вдовѣ— $\frac{1}{3}$; б) дѣтамъ обоаго пола (до 15 лѣтъ): каждому въ размѣрѣ $\frac{1}{6}$ при жизни одного изъ родителей и $\frac{1}{4}$ круглымъ сиротамъ; в) родственникамъ въ прямой восходящей линіи каждому— $\frac{1}{6}$ и г) братьямъ и сестрамъ, круглымъ сиротамъ (до 15 л.)— $\frac{1}{6}$. Лицамъ двухъ послѣднихъ категорій и вѣнчаннымъ дѣтямъ (послѣ смерти отца) пенсія выдаются лишь въ томъ случаѣ, если эти лица находились на иждивеніи умершаго. Общая совокупность пенсій, причитающихся всѣмъ членамъ семейства умершаго рабочаго, не должна превышать $\frac{2}{3}$ годового его содержанія; въ противномъ случаѣ вдова и дѣти имѣютъ право на преимущественное удовлетвореніе полностью, а остальнымъ родственникамъ назначается лишь остатокъ. При вступленіи вдовы въ бракъ пенсія замѣняется единовременной выдачей, въ суммѣ, равной тройному размѣру слѣдующихъ вдовѣ годичныхъ пенсіонныхъ платежей. По взаимному соглашенію сторонъ, пенсіи могутъ быть замѣнены единовременными выплатами. Назначеніе пенсій и пособій производится по добровольному соглашенію сторонъ, въ противномъ случаѣ—въ судебномъ порядкѣ. Въ случаѣ добровольной или прину-

дительно ликвидациі предпріятія претензіи рабочихъ и ихъ семействъ удовлетворяются преимущественно передъ требованіями другихъ лицъ. Дѣйствіе правилъ 1903 г. распространяется также на служащихъ въ фабрично-заводскихъ и горнозаводскихъ предпріятіяхъ, получающихъ содержанія не свыше 1500 руб. въ годъ.—Существенные недостатки закона 2 іюня, помимо освобожденія предпринимателей отъ ответственности за несчастные случаи, вызванные профессиональными заболѣваніями и «грубой неосторожностью»—слишкомъ сложная процедура для достиженія рабочими своихъ правъ и малая обеспеченность пенсионеровъ въ случаѣ имущественной несостоятельности предпринимателей. Въ видахъ смягченія послѣдняго недостатка законъ 2 іюня поощряетъ владѣльцевъ предпріятій къ С. рабочихъ и служащихъ отъ послѣдствій несчастныхъ случаевъ, освобождая ихъ отъ лежащихъ на нихъ обязанностей, разъ они страхуютъ своихъ рабочихъ и служащихъ на условіяхъ не менѣе благоприятныхъ для потерпѣвшихъ, чѣмъ предусмотрѣнныя закономъ 2 іюня. Обязанности эти переносятся тогда на страховыя общества. Подъ вліяніемъ этого постановленія открылся цѣлый рядъ обществъ взаимнаго С., учреждаемыхъ предпринимателями съ цѣлю совмѣстнаго, на началахъ взаимности, несенія риска по вознагражденію пострадавшихъ рабочихъ. Примѣнительно къ закону 2 іюня 1903 г., 9 іюня 1904 г. утверждены правила о пенсіяхъ мастеровымъ, рабочимъ и служащимъ артиллерійскихъ заведеній военнаго вѣдомства, съ распространеніемъ ответственности казны и на случаи профессиональных заболѣваній; военному министру предоставлено право назначать пенсіи, при исключительныхъ обстоятельствахъ, семействамъ рабочихъ, умершихъ вслѣдствіе несчастнаго случая, причиною котораго была ихъ «грубая неосторожность»; замѣна единовременной выдачей допускается лишь для пенсій не свыше 24 руб. въ годъ. Дѣйствіе этихъ правилъ распространено закономъ 6 іюня 1905 г. на фабрично-заводскія и горнозаводскія предпріятія кабинета Е. И. В. и удѣловъ, 19 декабря 1905 г.—на государственную типографію, двумя законами 6 марта 1906 г.—на вольнонаемныхъ служащихъ, мастеровыхъ и рабочихъ морского вѣдомства и сенатской типографіи, закономъ 19 апрѣля—на рабочихъ и служащихъ казенныхъ предпріятій торговыхъ портовъ. Въ отличіе отъ правилъ 1904 г., этими законами установлена ответственность казны и за несчастные случаи, вызванные «грубой неосторожностью» рабочихъ. Закономъ 27 января 1903 г. существовавшія на основаніи правилъ 8 октября 1862 г. адмиралтейскія и заводскія вспомогательныя кассы (VII, 419—420) замѣнены одной общей сберегательно-вспомогательной кассой работающихъ и служащихъ по вольному найму въ мѣстныхъ учрежденіяхъ морского вѣдомства; участіе въ этой кассѣ можетъ быть сдѣлано обязательнымъ, а ежегодный вычетъ въ сберегательный капиталъ кассы установленъ въ 6% содержанія или заработной платы. Указомъ 12 декабря 1904 г. повелѣно

«заботиться введением государственного С.» рабочих, вследствие чего министерством торговли и промышленности выработаны законопроект по этому предмету. С. первоначально предполагается распространить лишь на фабричных и горных рабочих, а затем присоединять к ним прочие категории наемного труда. Намечены лишь две отрасли С. рабочих: С. от болезней и С. от несчастных случаев, путем учреждения больничных касс и страховых товариществ; средства первых образуются из взносов рабочих (не свыше 3% заработка) и предпринимателей (половина суммы взносов участников кассы), средства вторых—только из взносов предпринимателей. Введение С. на случай инвалидности и старости проект считает необходимым отсрочить «впредь до выяснения хотя бы краткого практического опыта применения С. болезней и несчастных случаев». В качестве переходной меры проектируется учреждение добровольных сберегательных касс обеспечения, но участие в них по желанию $\frac{2}{3}$ числа рабочих предприятия может быть сделано обязательным; в последнем случае взыскание заведение также обязан участвовать в кассе своими взносами, которые не могут быть менее 25% взносов рабочих.

В Западной Европе С. рабочих за последние годы получило дальнейшее развитие. В *Германии* в 1906 г. возбужден вопрос о распространении С. от несчастных случаев на полицию, пограничных чиновников и вообще на исполнительные органы, которые по роду своей службы подвержены особым опасностям. В *Австрии* в 1906 г. принят законопроект о С. служащих в частных и общественных предприятиях на случай старости и инвалидности. В *Венгрии* в 1903 г. внесен законопроект о введении С. от несчастных случаев, при чем предусмотрено эту отрасль С. соединить со С. от болезней. В *Англии* в 1906 г. внесен билль, расширяющий действие закона 1897 г. об ответственности предпринимателей и вознаграждении рабочих на всех, находящихся в служебных отношениях к работодателю (кроме прислуги и приказчиков), но с освобождением мелких предпринимателей (им. менее 5 рабочих). Во *Франции* 14 июля 1905 г. принят закон об обязательном призыве престарелых свыше 70 л., немощных и неизлечимых больных, предоставляющий этим лицам право на призывные пособия или на ежемесячное пособие от 5 до 20 фр. Естественным дополнением к этому призыву является законопроект о пенсиях рабочим, принятый палатой депутатов 23 февраля 1906 г. и переданный на обсуждение в сенат. Проектом вводится С., обязательное для одних групп и добровольное для других. Обязательному С. подлежат все французские подданные, служащие по постоянному найму, если заработная плата не свыше 2400 фр. в год. Обязательный взнос страхуемых—2% заработка; от взноса освобождаются лица с заработком ниже $\frac{1}{4}$ фр. Хо-

зьева вносить столько же, сколько и страхуемый. Минимум пенсий—120 фр. в год, на которые имеет право всякий страхуемый свыше 60 л.; максимум—360 фр. Если из взносов страхуемых и предпринимателей не образуется капитал, который мог бы дать соответствующую сумму, недостающую сумму полагает само государство. Пенсия выдается ранее 60-летнего возраста лишь инвалидам труда. Добровольное С. вводится для ремесленников, крестьян, заводчиков и вообще мелких собственников; эти группы также имеют право на соответствующую приплату со стороны казны. По предложению правительства, реформа вызовет следующие приплаты для казны: в 1-ый год—271 милл. фр., через 10 лет—286 милл., через 15 лет—316 милл. фр. в год. В 1906 году общий закон об ответственности предпринимателей распространяет на торговые предприятия и предполагается распространить, с некоторыми изменениями, на сельскохозяйственных рабочих. В *Италии* в 1905 г. принят законопроект, устанавливающий обязательное С. на случай материнства для всех работниц в возрасте от 15 до 50 лет. Выдаваемое работницам в течение 30 дней ежедневное пособие составляет $\frac{2}{3}$ дневного заработка, но не ниже 1 лиры и не выше 3,15 лир. Взносы уплачиваются в одинаковом размере хозяевами и работницами. В *Бельгии* законом 24 декабря 1903 г. установлена ответственность предпринимателей за несчастные случаи с рабочими. В *Голландии* с 1 февраля 1903 г. введено обязательное С. промышленных рабочих от несчастных случаев, организованное по австрийскому образцу; проектируется распространить это С. на рыбаков и на сельскохозяйственных рабочих; при определении размера вознаграждения принимается в расчет не более 4 гульд. поденного заработка. В апреле 1905 г. внесен законопроект о введении С. на случай старости и болезни. В *Швейцарии* в 1906 г. союзными советом выработаны законопроект о С. от болезни и несчастных случаев, при чем деятельность союза в области С. от болезни ограничивается лишь субсидированием и надзором за кассами С., так как обязательное введение этого С. проект предоставляет отдельным кантонам, которые могут также устраивать общественные кассы С. от болезни и устанавливать обязательные взносы со стороны работодателей. В *Швеции* с 1 января 1903 г. установлена ответственность предпринимателей за несчастные случаи с рабочими.

За последние годы во Франции и Норвегии сделана попытка общегосударственного, однородного разрешения вопроса о С. от безработицы, при чем принята так называемая *тегтская* система. Последняя, впервые введенная в 1900 г. в гор. Генте по инициативе адвоката Varlez'a, заключается в том, что каждая община ассигнует особую сумму на вспоможение, в определенной пропорции, страховым кассам (на случай безработицы) разных рабочих организаций и благотвори-

тельных учреждений. Если за единицу вспоможения за день безработицы принята сумма, превышающая одинъ франкъ, то субсидія общины составляет не болѣе франка и можетъ выдаваться отдѣльному лицу въ теченіе года не болѣе 50 дней. Эта система принята во всѣхъ крупныхъ городахъ Бельгіи, за исключеніемъ Брюсселя, въ нѣкоторыхъ городахъ Голландіи и Франціи, въ Миланѣ, Страсбургѣ. Въ 1904 г., по инициативѣ Миллерана, французскимъ парламентомъ принято обезпеченіе рабочихъ на случай вынужденной безработицы по гентской системѣ, при чемъ была вогнана ежегодная субсидія для кассъ, занимающихся поддержкой рабочихъ на случай безработицы, въ 100 тыс. франковъ. Въ сентябрѣ 1905 г. президентскимъ декретомъ опредѣлены характеръ и распредѣленіе этой казенной субсидіи; безработнымъ вмѣнено въ обязанность принимать всякую рекомендуемую имъ работу по ихъ специальности, а равно подчиняться частому контролю. Казенная субсидія разсчитана на основаніи дневного заработка въ 2 фр.; она не должна превышать 16²/₃ этой суммы и выдается лишь въ теченіе 60 дней въ году. Кромѣ казенной субсидіи, въ нѣкоторыхъ французскихъ городахъ (Дижонѣ, Лионѣ, Реймсѣ, Шербургѣ) безработнымъ оказывается еще поддержка изъ общественныхъ средствъ. Въ Норвегіи С. отъ безработицы введено закономъ 12 июня 1906 г. на 5 лѣтъ. Существующія кассы вспоможения на случай безработицы, удовлетворяющія требованіямъ закона, официально легализованы и получили право на казенную субсидію, но не выше ¹/₄ суммы, затрачиваемой кассами. Эта субсидія ассигнуется кассѣ лишь въ томъ случаѣ, если расходуемая ею на вспоможенія сумма по крайней мѣрѣ на половину собрана изъ взносовъ ея членовъ. Для пользованія С. отъ безработицы установлены слѣдующія правила: 1) С. считается вступившимъ въ силу, если застрахованный состоялъ членомъ кассы не менѣе 6 мѣс. и уплатилъ не менѣе 26 недѣльныхъ взносовъ; 2) пособие не выдается въ теченіе первыхъ 3 дней безработицы; 3) размѣръ ежедневнаго пособия не долженъ превышать половины средняго подневнаго заработка въ данной профессіи, при чемъ въ теченіе года пособие можетъ выдаваться не свыше 90 дней; 4) безработный членъ кассы обязанъ принять ту работу, которую касса находитъ для него подходящей; 5) пособие не выдается, если застрахованный уже пользуется пособиемъ отъ кассы С. на случай болѣзни; одновременно нельзя быть членомъ двухъ кассъ вспоможения; 6) пособие не можетъ выдаваться лицу, потерявшему работу по собственной винѣ, а также вообще неспособнымъ къ труду лицамъ. Часть казенной субсидіи должна быть возмѣщена окружной или городской общиной, въ которой получившее вспоможеніе лицо проживало за послѣдніи 5 лѣтъ непрерывно въ теченіе 6 мѣс., за исключеніемъ того случая, если застрахованный состоялъ на службѣ у этой общины; если же данное лицо нигдѣ не проживало такъ долго, то государство весь

расходъ беретъ на себя. Въ связи съ введеніемъ С. на случай безработицы учреждены общинныя бюро для присканія труда. По примѣру Норвегіи въ Даніи также предложено ввести аналогичное С. отъ безработицы. Въ октябрѣ 1906 г. состоялся въ Миланѣ 1-ый международный конгрессъ по вопросу о мѣрахъ борьбы съ безработицей, признавшій наиболѣе важнымъ средствомъ для борьбы съ послѣдствіями безработицы развитіе рабочихъ организацій и усиленіе ихъ вліянія на всѣ проявленія и условія рабочаго быта, но наряду съ этимъ рекомендовавшій также установленіе добровольнаго или принудительнаго С. отъ безработицы на счетъ государства, предпринимателей и рабочихъ, и поддержку кассъ, открываемыхъ для вспомошествованія безработнымъ.

Литература. Л. В. Скаржинскій, «Къ вопросу объ обязательномъ С. на случай инвалидности» (1902); его же, «Обязательное С. на случай старости» (1902); его же, «Къ законопроекту С. въ Россіи рабочихъ на случай инвалидности и на старость» (1903); его же, «Къ вопросу объ обезпеченіи рабочихъ отъ послѣдствій несчастныхъ случаевъ» (1903); его же, «С. трудящихся въ сельско-хозяйственномъ промыслѣ» (1903); В. П. Литвиновъ-Фалинскій, «Организація и практика С. рабочихъ въ Германіи и условія возможнаго обезпеченія рабочихъ въ Россіи» (1903); М. Оленовъ, «Государство и С. рабочихъ» (2-е изд., 1906); Н. И. Сувиловъ, «Государственное С. рабочихъ въ Германіи» (1905); Е. М. Деметъевъ, «С. рабочихъ. Отд. I. С. на случай болѣзни въ Германіи и въ Австріи» (1906); А. Глѣбовъ, «С. отъ безработицы» («Извѣстія Моск. Гор. Думы», 1906, № 19); М. Bellom, «Les lois d'assurance ouvrière à l'étranger» (10 т., П., 1892—1906); Zacher, «Die Arbeiterversicherung im Auslande» (Б., 1898—1906); Kobbke, «Grundzüge der Arbeiterversicherung» (Б., 1906); А. Manes, «Die Arbeiterversicherung» (Л., 1905); J. Lefort, «Les caisses de retraites ouvrières» (П., 1906); Crosson du Cormier, «Les caisses syndicales de chômage en France et en Belgique» (П., 1905); «Die bestehenden Einrichtungen zur Versicherung gegen die Folgen der Arbeitslosigkeit im Ausland und im Deutschen Reich» (Б., 1906). *И. Ис—ко.*

Страховъ (Сергій Васильевичъ) — писатель, священникъ. Главные его труды: «О чистотѣ сердца» (М., 1893); «О вѣрѣ, какъ первой христіанской добродѣтели» (М., 1900); «О свободѣ вѣры. По поводу рѣчи М. А. Стаховича на орловскомъ миссіонерскомъ съѣздѣ» (М., 1901); «Потребность и задачи религіозно-нравственнаго воспитанія, опредѣляемая природою человѣка» (М., 1901).

Страшниміровъ (Антонъ)—современный болгарскій беллетристъ. Написалъ: «Срѣщи и случки»—повѣсти и разсказы на темы изъ общественной жизни; «Смутно вѣрье» (1899)—большой романъ; «Вампиръ»—драматическіе этюды; «Есенни дни» (1902, идиллія сельской любви); «На крѣстопадѣ» — лучшая повѣсть С.; въ ней представленъ моментъ народнаго возстанія противъ тяжелаго закона о десятинномъ налогѣ (1900 г.). *М. Г.*

Страшмировъ (Димитрій) — болгарский бездеятельный, историкъ, журналистъ и критикъ. Род. въ 1870 г. Главные его труды: «Срѣдь мрака» (1901) — большой романъ изъ партійной борьбы болгаръ; «Христо Ботевъ, като поетъ и журналистъ» (1897); «Априльского встаняе» (1906) — исторія революціонныхъ комитетовъ, возстаній, освободительной борьбы.

Стрепичко (Stapes) — слуховая косточка млекопитающихъ, вѣроятно, соответствующая столбику (columella) и крышечкѣ (organculum) другихъ формъ. Оно имѣетъ форму стремени, черезъ развилку коего проходитъ у зародыша артерія и затыкаетъ овальное окно. У низшихъ млекопитающихъ оно можетъ и не имѣть формы стремени, а съ другой стороны у безногихъ амфибій (Gymnophiona) столбикъ тоже продырявленъ. Частью С. соответствуетъ гомандибулярному хрящу или косточкѣ того же наименованія рыбъ. В. М. Ш.

Стрепетова (Шелагія Антоновна) — драматическая артистка; ум. въ 1903 г.

Стрижъ малый (Apus rufus) — мелкій видъ стрижей (см. Стрижи), живущій въ южной Азии и во внутренней Африкѣ; обращаетъ на себя вниманіе своими гнѣздами. По наблюденіямъ Брэма, гнѣзда, строящіеся изъ растительныхъ волоконъ (напр., изъ волоконъ хлопчатой бумаги) и сухой травы, имѣютъ видъ глубокой, круглой ложки, которая своею ручкою прилепляется посредствомъ липкой слюны стрижа къ пальмамъ въ перегибѣ отвѣсильхъ вѣтвей. Для того, чтобы яйца, которыхъ у С., какъ и у его сородичей, бываетъ два, и молодые, еще безпомощные, птенцы не могли выпасть изъ такого гнѣзда при раскачиваніи его вѣтромъ, — стрижъ рѣдко приклеиваетъ ихъ своею слюною ко дну гнѣзда. Ю. В.

Стритаръ (Иосифъ Stritar) — словинскій поэтъ (псевд. В. Miran и P. Samotar). Род. въ 1836 г. Первый сборникъ стихотвореній С. («Pesni», 1869) поразилъ критиковъ изяществомъ стиха, музыкальностью и глубокимъ патриотизмомъ. Собраніе сочиненій С. вышло въ 1887—99 гг. въ Люблинѣ (Лайбахѣ); лучшія стихотворенія переведены самимъ авторомъ на нѣмецкій яз. («В. Miran's Gedichte», 1877). См. Н. Новичъ, «Словинскіе поэты» (СПб., 1904).

Строгановъ (Василій Васильевичъ) — акушеръ и гинекологъ (род. въ 1857 г.); по окончаніи курса въ слб. медико-хирургической академіи въ 1882 г. С. состоялъ земскимъ врачомъ въ Черниговской губ. Въ 1885 г. онъ занялъ мѣсто сверхштатнаго ординатора и ассистента въ слб. повивальномъ институтѣ, а въ 1889 г. перешелъ на службу въ гинекологическое отдѣленіе клиническаго института вел. кн. Елены Павловны. Въ 1893 г. получилъ степень д-ра медицины, въ 1895 г. — званіе доцента клиническаго института вел. кн. Елены Павловны; а въ 1896 г. приглашенъ профессоромъ въ повивальный институтъ. Главные его труды: «Бактеріологическія изслѣдованія полового канала женщины въ различные періоды ея жизни» (СПб., дисс.); «Сборникъ акушерскихъ задачъ» (СПб., 1903);

«О патогенезѣ эклампсін» (ib., 1898); «Къ леченію эклампсін» (ib., 1899); о формированіи родовъ послѣ разрыва матки, о значеніи ваннъ для рожевицъ и пуботоміи.

Строгательныя машины — см. Столярное дѣло.

Строеніе органическихъ веществъ — см. Химическое строеніе.

Строительное искусство — обнимаетъ совокупность всѣхъ знаний, необходимыхъ для цѣлесообразнаго и прочнаго введенія сооружений. Во многихъ случаяхъ при этомъ ставится условіемъ также удовлетвореніе эстетическимъ требованіямъ, и тѣ отрасли С. искусства, въ которыхъ это требованіе преобладаетъ, выдѣлены въ особую обширную область — архитектуры (II, 271). Такъ какъ въ общемъ задачи С. искусства осуществляются посредствомъ преобразованія матеріаловъ, встрѣчающихся въ природѣ, и измѣненія вида земной поверхности, то для основательнаго изученія С. искусства необходимо хорошее знаніе разныхъ отраслей математики (аналитическая геометрія, дифференціальное и интегральное исчисленіе, механика, начертательная геометрія, графическая статика) и естественныхъ наукъ (физика, химія, минералогія, геологія и др.), которыя обыкновенно и включаются въ курсы высшихъ учебныхъ заведеній, подготовляющихъ инженеровъ-строителей. Передъ приступомъ къ исполненію постройки долженъ быть составленъ проектъ ея, болѣе или менѣе детальный. Поэтому, въ составъ вспомогательныхъ наукъ С. искусства входитъ производство изысканій (инвентарірованіе, съемка плановъ и другія геодезическія работы), черченіе и рисованіе. Каждое сооруженіе должно быть во всѣхъ своихъ составныхъ частяхъ устойчиво и прочно и сохранять свою неизмѣнимость подъ влияніемъ внѣшнихъ силъ, грозящихъ измѣнить его форму или совсѣмъ его разрушить. Изученіе необходимыхъ для этого условій, въ зависимости отъ свойства матеріаловъ, входящихъ въ составъ сооруженія, и приданной имъ формы, составляетъ предметъ другой вспомогательной науки С. искусства — статикъ сооруженій и сопротивленія матеріаловъ, иногда объединяемыхъ именемъ «строительной механики». Всѣ отрасли С. искусства имѣютъ въ своемъ основаніи рядъ однообразныхъ пріемовъ производства строительныхъ работъ, указанныхъ опытомъ, въ зависимости отъ свойства строительныхъ матеріаловъ и условій ихъ службы въ готовомъ сооруженіи. Поэтому подъ названіемъ общихъ началъ С. искусства въ техническихъ учебныхъ заведеніяхъ преподаются слѣдующіе отдѣлы этой науки: строительные матеріалы, работы земляныя, каменные, плотничныя, столярныя, кузнечныя и др., устройство основаній, стѣнъ, покрытій, внутренней части зданій и т. д. Если выдѣлить особыя отрасли постройки зданій, назначенныхъ для жилья, для общественныхъ и хозяйственныхъ цѣлей (гражданскую архитектуру), и изготовленіе снарядовъ и устройствъ для замѣны ручной работы механическою (машиностроеніе), то остальные

отдѣлы С. искусства или инженерно-строительнаго дѣла будутъ заключать: дорожное дѣло (съ включеніемъ желѣзныхъ дорогъ), гидротехническія сооруженія и работы (улучшеніе и выправленіе рѣкъ, устройство каналовъ, орошеніе и осушеніе), портовые сооружения, сооруженія для городского благоустройства (водопроводы, канализація, городское освѣщеніе и пр.). Дальнѣйшіе спеціальныя отдѣлы составляютъ военно-инженерное дѣло (фортификація), морское строительное дѣло, сельско-хозяйственныя (мелиоративныя) строительныя работы, горныя работы, >судо-строеніе, мостовое дѣло. Строгаго подраздѣленія отдѣльныхъ отраслей С. искусства не существуетъ, да оно едва ли и возможно. Въ дѣствіе обширнаго развитія нѣкоторыхъ отдѣловъ, приобрѣвшихъ въ практикѣ особенно важное значеніе, имъ какъ бы поглощаются остальные виды С. искусства, на которые они кладутъ свою печать. Этимъ объясняется, напр., то, что во Франціи всѣ государственныя строительныя работы производятся особымъ корпусомъ инженеровъ мостовъ и дорогъ (Corps des Ponts et Chaussées), получающихъ образованіе въ спеціальному высшемъ учебномъ заведеніи того же названія. У насъ подобную роль играютъ инженеры путей сообщенія и институтъ того же наименованія. Къ древнѣйшимъ разведеніямъ С. искусства относятся мегалитическія памятники (XVIII, 851) и памятники древняго зодчества, разсыянные въ долинахъ Нила, Евфрата, Тигра и въ разныхъ мѣстностяхъ западной Азіи. См. Архитектура (II, 271). А. Т.

Строфизмъ или *тортизмъ*. Если растеніе реагируетъ на внѣшнія раздраженія закручиваніемъ своихъ органовъ, то такую реакцію называютъ С. Различныя внѣшнія дѣтели могутъ вызвать явленіе С., и соотвѣтственно этому различаютъ *геострофизмъ* (геотортизмъ), если реакція обусловлена дѣйствіемъ силы тяжести, *фотострофизмъ* (фототортизмъ), если раздражителемъ является свѣтъ и т. п.

Струбишка — см. Столярное дѣло (XXXI, 696 и 697).

Струве (Отто Васильевичъ) — астрономъ: ум. въ 1905 г.

Струве (Петръ Бернардовичъ) — русскій публицистъ. Въ 1902 г. вышла книга С.: «На разныя темы» — сборникъ его статей за предыдущіе годы. Последнія статьи ясно указывали на сильный переворотъ въ міровоззрѣніи С. Черезъ бернштейнианство и неокантианство онъ пришелъ къ политическому радикализму и демократизму. На первую очередь въ это время онъ выдвигалъ политическую задачу борьбы съ режимомъ полицейскаго самодержавія. Въ 1902 г. С. эмигрировалъ за границу и основалъ журналъ «Освобожденіе», издававшийся сперва въ Штутгартѣ, потомъ въ Парижѣ (Доп. II, 353). Журналъ былъ основанъ на средства нѣсколькихъ прогрессивно настроенныхъ земцевъ. Первые №№ отличались большою политической умѣренностью, но постепенно журналъ привлекалъ къ себѣ болѣе лѣвые элементы и скоро сталъ революціоннымъ; въ особенности революціонны были

№№, вышедшіе послѣ петербургскихъ событій 9 января 1905 г. Слѣва, въ особенности изъ рядовъ социаль-демократіи, на «Освобожденіе» и на С. продолжались нападки, хотя С. постоянно выражалъ горячія симпатіи социализму. При образованіи Союза Освобожденія (Доп. II, 354) С. игралъ самую дѣятельную роль. Какъ въ журналѣ, такъ и въ Союзѣ онъ горячо отстаивалъ полное отрицаніе борьбы съ лѣвыми и направленіе всей энергіи направо, противъ правительства. Поэтому, не смотря на желаніе нѣкоторыхъ освобожденцевъ, его журналъ никогда не отвѣчалъ на нападки социаль-демократовъ и социалистовъ-революционеровъ. Амнистія 21 окт. 1905 г. дала С. возможность вернуться на родину, поселиться въ Петербургѣ и туда же перенести свою публицистическую дѣятельность. Онъ принялъ дѣятельное участіе въ организаціи конституціонно-демократической партіи, былъ избранъ членомъ ея центрального комитета и остается имъ до сихъ поръ (февраль 1907 г.). Съ декабря 1905 г. по мартъ 1906 г. онъ редактировалъ еженедѣльный журналъ «Полярная Звѣзда» (Доп. II, 439). Послѣ прекращенія «Полярной Звѣзды» она была замѣнена журналомъ «Свобода и Культура», выходившимъ «подъ редакціей С. Л. Франка, при ближайшемъ участіи П. Струве»; въ дѣствительности редакторомъ былъ послѣдній. «Полярная Звѣзда» была встрѣчена публикой съ большимъ сочувствіемъ и имѣла успѣхъ, но «Свобода и Культура» расходилась съ каждымъ № все меньше, хотя была примымъ продолженіемъ «Пол. Звѣзды» и на 8-мъ № прекратилась. Эти два журнала проводили идеи к.-д. партіи, но не были ея официальными органами. Весною и лѣтомъ 1906 г. Струве редактировалъ ежедневную вечернюю газету «Дума». И въ журналѣ, и въ газетѣ онъ велъ борьбу столько же направо, сколько и направо. Съ января 1907 г. редактируетъ московскій журналъ «Русская Мысль». Въ к.-д. партіи С. считается однимъ изъ наиболѣе правыхъ. Еще въ январѣ 1906 г., когда партія стояла за учредительное собраніе, С. высказывался рѣшительно противъ него, возбуждая этимъ недовольство П. Н. Милокова. Въмѣстѣ съ тѣмъ С. рѣшительно подчеркивалъ свою антипатію къ республикѣ, какъ знамени въ борьбѣ, и поддерживалъ монархизмъ к.-д. партіи. Когда первая Госуд. Дума была распущена, С., не будучи ея членомъ, принималъ участіе въ совѣщаніяхъ членовъ Думы въ Выборгѣ и въ выработкѣ выборскаго воззванія. Позднѣе онъ принялъ дѣятельное участіе въ агитаціи к.-д. партіи при выборахъ во вторую Госуд. Думу (дек. 1906 г. — февр. 1907 г.). Онъ былъ выставленъ к.-д. партіей какъ одинъ изъ ея кандидатовъ и избранъ отъ Петербурга во вторую Госуд. Думу. См. Л. Тахоуцкій, «Господинъ Петръ Струве въ политикѣ» (СПб., 1906; перепечатанъ въ сборникѣ статей Троцкаго: «Наша революція», СПб., изд. Глаголева, безъ года; въ этомъ памфлетѣ С. характеризуется какъ оппортунистъ, постоянно мѣняющій свое міровоззрѣніе подъ влияніемъ внѣшнихъ событій). Другой социаль-демократическій памфлетъ, направленный противъ С. — А. Луначарскій, «Три

кадета» (Милуковъ, Родичевъ и Струве; СПб., 1906).

Струвь—см. Столарное дѣло и Плотничное мастерство.

Струженцовъ (Михаилъ Ивановичъ)—писатель. Главные его труды: «Vegetarianство и православно-христіанскій взглядъ на него» (Москва, 1901); «О вѣрности своему призванію» (М., 1898); «О паствырствѣ Христа Спасителя» (Орель, 1899); «Православно-христіанское ученіе о бракѣ по поводу воззрѣній на бракъ гр. Л. Н. Толстого и нѣкоторыхъ современныхъ публицистовъ» (Сергіевъ-Посадъ, 1902).

Струза—см. Шелкъ (XXXIX, 425).

Стручатое движеніе плазмы. Если протоплазма растительной кѣточки движется не однимъ потокомъ, а нѣсколькими отдѣльными стручками, то говорятъ о С. или циркуляціонномъ движеніи плазмы. Ср. Ротація.

Структура химическая—см. Химическое строеніе.

Струны (техн.)—см. Кияшечныя издѣлія.

Струцешинскій (Ладиславъ Stroupežnický)—чешскій поэтъ, беллетристъ и драматургъ (1850—1892). Написалъ: «Noviny a karty» (1875); «Pan Měsíček odchodník» (1877); «Černé duše» (1877); «V ochraně Napoleona Prvního» (1877); «Zvířkovský garášek» (1883); «Velký sen» (1884); «V ranském čeladníku» (1886); «Sirotčí peníze» (1887); «Naši furianti» (1887); «Vojtěch Zák výtěčník» (1890); «Na Valdštejnské šachtě» (1892).

Струтинскій (Юлій Strutyński)—польскій писатель (1810—1878); псевд.—*Berlicz Sas*. Изъ произведеній С. болѣе извѣстны: «Essais politiques» (1836), «Lydia» (1836), «Pan Jeremiasz» (1879), «Mozaika, gawędy szlacheckie z lat ubiegłych» (1881), «Obrazy z natury» (1872), «Moskwa» (1873), «Obrazki czasu i ludzi» (1876).

Стручечекъ—плодь нѣкоторыхъ крестоцвѣтныхъ (Cruciferae) растеній. Стручечкомъ называется двугрѣзая коробочка, образованная двумя плодоложниками и вскрывающаяся двумя створками, по брюшному и спинному шву. Эти швы остаются при раскрытіи плода въ видѣ рамки, на которой натянута перегородка (septum). Существеннымъ признакомъ стручечка, чѣмъ онъ и отличается отъ стручка, является при всемъ этомъ опредѣленное отношеніе длины его къ ширинѣ. У стручечка длина превышаетъ ширину не болѣе, какъ въ 2—3 раза, тогда какъ у стручка длина во много разъ больше ширины. По ширинѣ перегородки стручечка крестоцвѣтныя стручечковыя дѣлятся на двѣ группы: стручечковыя широко-перегородчатая и узкоперегородчатая. 1) Стручечковыя широкоперегородчатая. Перегородки стручечка такой же ширины какъ и створки. Сюда относятся такіа общезвѣстныя растенія, какъ виды *Cochlearia*—хрѣнъ, *Draba*—крупка, *Alyssum*—бурачекъ, *Berteroa*—икотинъ, *Samolida*—рыжикъ, *Lunaria*—луניתъ и др. 2) Стручечковыя узкоперегородчатая. Поперечная перегородка стручечка нѣсколько уже сильно выпуклыхъ или лодочковидныхъ

створокъ. Къ этой группѣ принадлежать *Thlaspi*—ярутка, *Lepidium*—крессъ, *Capsella*—сумочница, *Tesdalia*, *Iberis* и др. Стручечекъ можетъ быть ясно крылатымъ, или со слабо развитыми крыльями, въ видѣ каймы; по формѣ онъ можетъ быть грушевиднымъ (*Samolida*), сердцевиднымъ, трехграннымъ (*Capsella bursa pastoris*—пастушья сумка), удлинненно-округлымъ (*Lepidium*) и даже почти круглымъ (*Thlaspi*). Ср. Вармингъ, «Систематика растеній» (ч. I, 1897); Ванъ-Тигемъ, «Общая ботаника» (перев. подъ ред. проф. С. И. Ростовцева); Engler and Prantl, «Die natürl. Pflanzenfam.» (III, 1894); Maout et Decaisne, «Traité général de botanique» (Парижъ, 1876); учебники А. Н. Бекетова, И. П. Вородина и др. *И. Л. С.*

Стрыговскій (Иосифъ Strzygowski)—нѣмецкій историкъ искусства, проф. грацкаго унив. Род. въ 1862 г. Написалъ: «Iconographie der Taufe Christi» (1885), «Cimabuc und Rom» (1888), «Byzantinische Denkmäler» (1891—1903), «Das Werden des Barock bei Raphael und Correggio» (1897), «Der Bilderkreis des griech. Physiologus, des Kosmas Indikopleustes und Oktateuch» (1899), «Orient oder Rom» (1901; ср. Н. Кондаковъ, «Археол. путешествіе по Сиріи и Палестинѣ», СПб., 1904), «Hellenistische und koptische Kunst in Alexandria» (1902), «Der Dom zu Aachen» (1904).

Стрѣльбинскій (Иванъ Аванасевичъ)—генераль-отъ-инфантерія, географъ; ум. въ 1900 г.

Студзинскій (Кирилъ)—украинскій писатель, проф. малорусскаго яз. и литер. во львовскомъ унив. Род. въ 1868 г.; написалъ рядъ очерковъ о произведеніяхъ южно-русской литер. XVII в.: «Перестроги» (1895), «Адельфотесь» (1895), «Евфонія весело грѣшчая» (1895), «Три панегирика XVII ст.» (1896).

Студничка (Алоязъ Studnička)—чешскій теоретикъ искусства. Род. въ 1842 г. Главные его труды: «Grundlagen der schönen Form» (перев. на русскій яз.), «Motiv lidového vyšívání», «Pravidelný ornament rostlinný», «Nauka o tvorbi ornamenata» (на хорв. яз.).

Студничка (Францъ Studniczka)—нѣмецкій историкъ искусства (род. въ 1860 г.), проф. лейпцигскаго унив. Главные его сочиненія: «Vermutungen zur griech. Kunstgeschichte» (1884); «Beiträge zur Geschichte der altgriech. Tracht» (въ «Abhandlungen des Archäologisch-epigraphischen Seminars der Universität Wien» за 1886 г.); «Kylene eine altgriech. Göttin» (1890). Сжатый курсъ эстетики С. переведенъ на русскій языкъ въ «Библиотекѣ Самообразования».

Студничка (Францъ Иосифъ)—чешскій математикъ. Род. въ 1836 г. Былъ профессоромъ по кафедрѣ математики съ 1866 г. въ политехникумѣ въ Прагѣ и съ 1871 г. профессоромъ въ пражскомъ унив. Кроме того онъ былъ начальникомъ метеорологической секціи гидрографическаго комитета. Гл. труды: «Элементы сферической тригонометріи» (Прага, 1865); «Элементы высшей математики» (1866); «Высшая математика въ примѣрахъ»; «О солнечной системѣ»; «Введеніе въ физическую

теорію музыки Гельмгольца» (1870); «Введение въ теорію детерминантовъ» (1871); «Вариационное исчисленіе»; «Общее алгебраическое ученіе о формахъ» (1880); «Общее земледѣіе. I. Астрономическая географія» (1881); II. «Математическая географія» (1882); III. «Физическая географія» (1883); «Героя духа» (Прага, 1898). Издавалъ журналъ: «Casopis pro pestování matematiku a fysiku». Статьи С. въ ученыхъ журналахъ какъ чешскихъ, такъ и нѣмецкихъ, относились къ алгебрѣ, теоріи чиселъ, аналитической геометріи, высшей геометріи, сферической тригонометріи, дифференціальному, интегральному, вариационному и деривационному исчисленіямъ, ученію о рядахъ, теоріи детерминантовъ, ученію о функцияхъ, кватернионахъ, магическихъ квадратахъ, комплексныхъ числахъ, механикѣ, математической теоріи газовъ, физикѣ, метеорологіи, гидрографіи и наконецъ исторіи и частью философіи физико-математическихъ наукъ. Особенно много занимался онъ теоріею детерминантовъ, которую обогатилъ не только нѣкоторыми новыми открытіями, но также и изслѣдованіями по исторіи ея развитія. Крупнѣйшія изъ его работъ по этому послѣднему предмету: «О происхожденіи и развитіи ученія о детерминантахъ» («Casopis», V, 1876) и «A. L. Cauchy als formaler Begründer der Determinantentheorie» (1876); «О происхожденіи и развитіи теоріи чиселъ» («Casopis», IV, 1876) и «О происхожденіи и развитіи дифференціального и интегрального исчисленій» (ib., VIII, 1879). Кромѣ того нап.: «Николай Коперникъ»; «О развитіи нашей физической литературы въ течение послѣднихъ пятидесяти лѣтъ» («Casopis», V, 1876).

Стуцкая—см. Шерсть (XXXIX, 519).

Стуць (Batistin Stuck)—французск. композиторъ (ок. 1680—1755). Написалъ три большихъ оперы («Méléagre», «Mont la fée», «Polydore»), множество балетовъ, рядъ кантатъ, арій и др.

Ступня (pes)—конечная часть задней конечности пятипалыхъ позвоночныхъ, состоящая изъ костей плюсны (tarsus) и предплюсны (metatarsus) и суставовъ пальцевъ (phalanges digitorum). По принимаемой нѣкоторыми общей для передней и задней конечности терминологіи Клаача, эти же части именуются mesopodium, Actinalia и Eactinalia.

Стушь—см. Руть (XXVII, 1-3).

Стука (Янъ Stuka) — польскій живописецъ. Род. въ 1858 г., учился въ вѣнской академіи художествъ, въ Римѣ и у Матейки въ Краковѣ; написалъ рядъ картинъ на библейскіе сюжеты, серію палестинскихъ этюдовъ, серію иллюстрацій къ «Quo vadis» Сенкевича и популярныя панорамы «Голгоѳа» (выставлялась въ Россіи), «Мученіе христіанъ», «Рацлавиды», «Взятіе Сибины» (генералъ Бемъ въ Трансильваніи). Въ произведеніяхъ С. видна клерикально-польская точка зрѣнія, сближающая его съ Сенкевичемъ.

Стѣны *валковья, глинобитныя, глинобитныя, глиняныя, доулойныя, землбитныя, мазанковыя, несанобитныя, плетневыя, саманныя, чамурныя*—см. Экономическія постройки.

***Стаббсъ** (Вильямъ Stubbs)—англ. историкъ: ум. въ 1901 г.

Стэйнеръ (Джонъ Stainer)—англійскій композиторъ (1840—1901); былъ проф. оксфордскаго университета. Главныя его произведенія: ораторія «Gideon» и «The Crucifixion», кантаты—«Дочь Іанра», «St. Mary Magdalen», 2 полныхъ соборныхъ службы, учебникъ гармоніи, словарь музык. терминовъ. *Н. Б.—м.*

***Стэнли** (Генри Stanley)—англійскій изслѣдователь Африки. Въ 1895—1900 гг. былъ членомъ палаты общинъ, принадлежалъ къ либерально-унионистской партіи; на выборахъ 1900 г., по болѣзни, не выступалъ; умеръ въ 1904 г.

Стэнтонъ (Henry Tibbats Stainton, 1822—1892) — извѣстный англійскій энтомологъ, учился въ King's Colledge, затѣмъ занимался коммерческими дѣлами, а впоследствии всецѣло энтомологіей и въ то же время принималъ живое участіе въ научной жизни Лондона въ 60-хъ и 70-хъ годахъ, состоя секретаремъ «Ray Society» и редакторомъ «Zoological Record». Научные труды С. касаются чешуекрылыхъ всего земного шара и въ особенности Microlepidoptera. Изъ числа его выдающихся трудовъ назовемъ лишь слѣдующіе: «Insecta Britannica: Lepidoptera-Tineina» (Л., 1854, 1 т.); «A manual of British Butterflies and Moths» (ib., 1857—59, 2 т.); «The Natural History of the Tineina» (вмѣстѣ съ Пеллеромъ, Дугласомъ и Фрейомъ, 1855—73, 13 т., появ. на 4-хъ языкахъ); «British Butterflies and Moths» (ibid., 1867, 1 т.); «The Tineina of Southern Europe» (ib., 1869, 1 т.).

Н. Н. А.

Стэнфордъ (Charles Villiers Stanford)—англійскій композиторъ (род. въ 1852 г.). Главныя его произведенія: оперы «The veiled prophet of Khorassan», «Savanarola», «The Canterbury pilgrims», «Shamus O'Brien», «Much ado about nothing», музыка къ «Queen Mary» Теннисона, къ его же «Becket», къ «Эвменидамъ» Эсхила и «Эдипу-царю» Софокла. 5 симфоній, сюита для скрипки и орк., ораторія «The three holy children», Requiem, месса, нѣсколько кантатъ, сонаты для скрипки, для виолончели и для фортепіано, 2 фортеп. и 3 струн. квартета. *Н. Б.—м.*

***Субботинъ** (Андрей Павлович)—экономистъ: ум. въ 1906 г.

***Субботинъ** (Викторъ Андреевич)—гигиенистъ: ум. въ 1898 г.

***Субботинъ** (Николай Ивановичъ, родился не около 1830 г., какъ сказано въ XXXI, 874, а въ 1827 г.)—извѣстный писатель: ум. въ 1905 г. Его главныя новѣйшія труды: «Первыя двѣнадцать лѣтъ служенія церкви борьбою съ расколомъ» (М., 1901); «Изъ исторіи раскола въ первые годы царствованія императора Александра II» (М., 1900); «Еще пятнадцать лѣтъ служенія церкви борьбою съ расколомъ» (вып. 1, М., 1902; вып. 2, М., 1904); «О единствѣнн (по поводу его столѣтняго юбилея)» (М., 1901); «Мысли и замѣтки по вопросамъ о расколѣ» (М., 1901); «Дружба паче правды» (2 изд., М., 19 2); «Правда паче дружбы» (М., 1901); «Полемика между Механиковымъ и Швецовымъ» (М., 19 2); «Существенное различіе между раскольниче-

скимъ жесвященствомъ и истиннымъ священствомъ церкви Христовой, т. е. православнымъ» (М., 1905). С. занимает видное мѣсто въ литературѣ о русскомъ расколѣ. Крупную его заслугу составляет издание большого числа первоисточниковъ по своей важности источниковъ по исторіи раскола и православной полемики противъ него. Изъ статей и изслѣдованій С. далеко не всѣ имѣютъ научную цѣнность. Причина этому—рѣзко выраженная полемическая тенденція и обуславливаемая ею односторонность взгляда. Въ расколѣ онъ усиленно ищетъ и находитъ только рядъ отрицательныхъ явленій, только ничтожныхъ, невѣжественныхъ или нравственно недоброкачественныхъ дѣятелей, сознательно и упорно пренебрегающихъ требованиями правды и совѣсти ради мелкихъ личныхъ побужденій. Отсюда и крайняя нетерпимость С. къ чужимъ мнѣніямъ (проф. Голубинскаго, Каптерева и др.). Недостатки С. отразились въ трудахъ многихъ другихъ писателей о расколѣ, считающихъ себя его учениками и послѣдователями. Какъ практической дѣятель противъ раскола, С. былъ убѣжденнымъ сторонникомъ системы вѣроисповѣдныхъ ограниченій и однимъ изъ самыхъ горячихъ противниковъ распечатанія рогожскихъ алтарей. См. статью свящ. С. М. Маркова: «Празднованіе пятидесятилѣтія церковно-общественной дѣятельности профессора Николая Ивановича Субботина» («Вологодскій Вѣстникъ», 1902, декабрь) и составленный самимъ С. списокъ его сочиненій и изданій (тамъ же); И. М. Громогласовъ, «Н. И. С.» («Богословскій Вѣстникъ», 1905, июль-августъ); «Н. И. Субботинъ» («Церковныя Вѣдомости», 1905, № 24).

Суберанъ—см. Циклоптанъ.

Суби (Альберъ Soubies)—французскій музыкальный писатель (род. 1846 г.). Написалъ очерки по исторіи музыки отдѣльныхъ странъ: «Histoire de la musique en Espagne, ... en Hongroise, ... en Bohême, ... en Portugal, ... en Russie» (1897); «La musique allemande». Больше значенія имѣетъ его «Histoire de l'Opéra comique».

Н. Б.—м.

Субанторальная область морской растительности, начинаясь отъ нижней границы отлива, доходитъ до глубины въ 40 метровъ. С. области противопоставляются литоральная, расположенная выше ея (въ области прилива и отлива) и элиторальная, соответствующая глубинамъ болѣе 40 метровъ (Челльманъ).

Сувалянская губернія (XXXI, 891). Распределение населенія по даннымъ переписи 1897 г. по отдѣльнымъ уѣздамъ см. «Россия» (XXVII, 112). По густотѣ населенія С. губ. занимаетъ послѣднее мѣсто среди 10 губерній Царства Польскаго: на 1 кв. в. приходится 55,9 чел., тогда какъ во всей Польшѣ—84,8 чел. Литовцевъ въ С. губ.—304548, поляковъ—134006, евреевъ—59129, русскихъ—53109 (изъ нихъ бѣлоруссовъ 26567), итмцевъ—30485, друг. национальностей—1636, всего 582913 жит. Преобладаютъ поляки въ уу. Суваляскомъ (62 т. изъ 93 т.) и въ Августовскомъ (39 тыс. изъ 79 т.); въ остальныхъ господствующимъ элементомъ являются ли-

товцы; русскихъ много въ Августовскомъ у. (30 т., изъ нихъ 26 т. бѣлоруссовъ). По даннымъ центр. стат. ком. въ С. губ. въ 1905 г. было 629100 жителей, изъ нихъ въ городахъ 75600.

Суворовъ (Иванъ Николаевичъ, род. въ 1860 г.)—писатель; образованіе получилъ въ слб. унив. на историко-филологическомъ факультетѣ; редакторъ «Вологодскихъ Епарх. Вѣдомостей» (съ 1896 г.). Главные его труды: «Дѣятельность городовъ нынѣшней Вологодской губ. въ смутное время» (въ IV т. сборника «Вологодскій сборникъ», Вологда, 1885); «Разореніе Вологодскаго края въ 1612—1613 гг.» (V т. того же сборника, 1887); «Обзорные событія, относящихся къ исторіи Вологодской губ. до XVI в.» (сборникъ «Володжанинъ», Вологда, 1895).

Суворовъ (Николай Семеновичъ)—писатель, профессоръ церковнаго права въ московскомъ университетѣ. Его главные новѣйшіе труды: «Вѣроятный составъ древнѣйшаго исповѣднаго и покаяннаго устава въ восточной церкви» (СПб., 1902); «Объ юридическихъ лицахъ по римскому праву» (изд. 2, М., 1900); «Учебникъ церковнаго права» (изд. 2, М., 1902); «Византійскій папа» (М., 1902); «Къ вопросу о тайной исповѣди и о духовникахъ въ восточной церкви» (2 изд., М., 1906); «Объемъ дисциплинарнаго суда и юрисдикція церкви въ періодъ вселенскихъ соборовъ» (2 изд., М., 1906); «Псковское церковное землевладѣніе въ XVI и XVII вв.» («Журналъ Минист. Нар. Просв.», 1905—06).

Суворовъ (Петръ Павловичъ)—писатель: ум. въ 1901 г.

Судоустройство. Въ 1906 г. подвергся преобразованію верховный уголовный судъ (VI, 82). По закону 22 апрѣля этотъ судъ представляетъ постоянное учрежденіе и образуется подъ предѣлительствомъ члена государственнаго совѣта, избираемаго по непосредственному усмотрѣнію Государя на каждый годъ, въ составѣ: первоприсутствующихъ въ кассационныхъ департаментахъ сената и въ соединенномъ ихъ присутствіи съ 1-ымъ департаментомъ и назначаемыхъ ежегодно Высочайшей властью трехъ сенаторовъ уголовного кассационнаго департамента и двухъ сенаторовъ 1-го департамента. Прокурорскія обязанности исполняются оберъ-прокуроромъ уголовного кассационнаго департамента. Компетенція верховнаго уголовного суда, въ силу закона 18 марта 1906 г., ограничивается дѣлами объ ответственности высшихъ должностныхъ лицъ государственнаго управленія, въ томъ числѣ и членовъ Государственной Думы. При преобразованіи государственнаго совѣта по закону 24 апрѣля 1906 г., функции упраздненнаго департамента гражданскихъ и духовныхъ дѣлъ по разсмотрѣнію дѣлъ объ ответственности высшихъ должностныхъ лицъ, въ томъ числѣ и членовъ Государственной Думы, возложены на 1-ый департаментъ совѣта.

Судоустройство военное.—1-го мая 1906 г., по всеподданнѣйшему докладу главнаго военнаго суда, измѣненъ порядокъ ответственности за преступленія по службѣ

высших чиновъ военного управления, применительно къ порядку ответственности, установленному для высшихъ должностныхъ лицъ государственнаго управления, съ тѣмъ лишь отличіемъ, что функція 1-го департамента государственнаго совѣта возложены на частное присутствіе военнаго совѣта (съ участіемъ старшаго изъ наличныхъ членовъ главнаго военнаго суда), а функція верховнаго уголовнаго суда—на вновь образованный *верховный военно-уголовный судъ*. Этотъ судъ образуется изъ 5 членовъ военнаго совѣта, избираемыхъ Государемъ на одинъ годъ изъ числа несостоящихъ въ частномъ присутствіи совѣта, председателя и постоянныхъ членовъ главнаго военнаго суда (за исключеніемъ члена, входившаго въ составъ частнаго присутствія военнаго совѣта, и члена, производившаго предварительное слѣдствіе) и двухъ главныхъ начальниковъ военныхъ округовъ или командировъ корпусовъ по Высочайшему избору. Председателемъ суда состоитъ старшій изъ его членовъ; прокурорскія обязанности исполняются главнымъ военнымъ прокуроромъ. Обвинительные приговоры, прежде обращенія ихъ къ исполненію, представляются на Высочайшее усмотрѣніе. Со стороны осужденныхъ допускаются просьбы о помилованіи и о смилостивіи участи. 19 августа 1906 г. утверждены въ порядкѣ ст. 87 основныхъ законовъ временныя правила о *военно-полевыхъ судахъ*, въ виду «необходимости рѣшительными мѣрами охранить населеніе отъ революціонныхъ проявленій». Въ мѣстностяхъ, объявленныхъ на военномъ положеніи или въ положеніи чрезвычайной охраны, генералъ-губернаторамъ, главноначальствующимъ или облеченнымъ ихъ властью лицамъ предоставлено въ тѣхъ случаяхъ, «когда учиненіе лицомъ гражданскаго вѣдомства преступнаго дѣянія является настолько очевиднымъ, что нѣтъ надобности въ его разслѣдованіи», предавать обвиняемаго военно-полевому суду, съ примѣненіемъ наказанія по законамъ военнаго времени. Военно-полевой судъ учреждается по требованію вышеназванныхъ лицъ начальниками гарнизоновъ или отрядовъ, главными командирами и командирами портовъ, по принадлежности, въ составѣ председателя и 4 членовъ изъ офицеровъ отъ войскъ или флота. Распоряженіе генералъ-губернатора или главноначальствующаго о преданіи военно-полевому суду должно слѣдовать безотлагательно за совершеніемъ преступнаго дѣянія, по возможности въ течение сутокъ. Судъ немедленно приступаетъ къ разбору дѣла и оканчиваетъ его разсмотрѣніе не далѣе какъ въ течение двухъ сутокъ. Приговоръ немедленно вступаетъ въ законную силу и приводится въ исполненіе не позже сутокъ, по распоряженію вышеназванныхъ военныхъ начальниковъ. 20 августа утверждены однородныя правила съ военно-полевыхъ судахъ для чиновъ военнаго и военноморскаго вѣдомствъ. Правила о военно-полевыхъ судахъ были встрѣчены всей прогрессивной печатью рѣзкой критикой, какъ нарушающія основныя правила правосудія и дающія широкій просторъ административ-

ному усмотрѣнію. Во *Франціи*, въ концѣ 1906 г. радикально-соціалистскимъ кабинетомъ Клемансо внесенъ въ палату депутатовъ законопроектъ объ упраздненіи военныхъ судовъ по дѣламъ, не касающимся нарушенія служебной дисциплины.

Судьба—см. Рокъ (XXVII, 30) и Фатализмъ (XXXV, 356).

Сунсонъ-Кошужіо—высшее (единственное въ мірѣ) учебное заведеніе по рыболовству, рыбодовству и океанографіи; находится въ Японіи, бл. г. Токио (см. XII, 721).

Сунальни—см. Веретенники.

Суккуленты—такъ называются растенія съ толстыми, сочными листьями или стеблями, толщина которыхъ зависитъ отъ сильнаго развитія водоносной ткани. С. являются по большей части многолѣтними растеніями, и въ этомъ отношеніи они сходны съ деревьями. Напротивъ, слабое одеревенѣніе, отсутствіе пробки и зеленая окраска стеблей сближаетъ ихъ по внѣшнему облику съ травянистыми растеніями. С. принадлежатъ въ громадномъ большинствѣ къ числу «сухолюбовъ» (см. ниже) или ксерофитовъ, и весьма приспособлены къ существованію въ такихъ климатахъ, гдѣ обильные дожди смѣняются длинными періодами засухи. При избыткѣ влаги, С. запасаютъ воду въ своей водоносной ткани и затѣмъ расходуютъ ее чрезвычайно медленно и бережливо. Этому помогаетъ очень толстая кутикула на эпидермисѣ, погруженность устьицъ вглубь кожицы, богатство клеточнаго сока слизью и проч. С. разделяются на двѣ большія группы, смотря по тому, являются ли у нихъ мясистыми стебли или листья. У *стеблевыхъ* С. листья недоразвиты или превращены въ чешуйки и колючки; стебель при этомъ беретъ задачи фотосинтеза на себя. Примѣромъ стеблевыхъ С. могутъ служить кактусы (Америка), стапелии, встрѣчающіяся въ южной Африкѣ и суккулентные молочаи, большинство видовъ которыхъ точно также принадлежитъ Африкѣ. У *стеблевыхъ* С. стебель принимаетъ нѣрѣдко форму шара, призмы, цилиндра. Такая форма тѣла является весьма цѣлесообразной въ смыслѣ ослабленія испаренія, такъ какъ извѣстно, что поверхность именно перечисленныхъ тѣлъ является при данномъ объемѣ наименьшею. У листовыхъ С. стебли обладаютъ обыкновенно весьма короткими междоузліями, благодаря чему мясистые листья ихъ располагаются часто розетками. На краяхъ и на концѣ этихъ листьевъ нѣрѣдко располагаются шипы. Процессы дыханія и ассимиляціи С. отличаются отъ соответствующихъ процессовъ другихъ цвѣтковыхъ растеній тѣмъ, что углеводы при дыханіи сжигаются у нихъ не до углекислаго газа, а лишь до яблочной кислоты. Въ процессѣ ассимиляціи эта яблочная кислота снова служитъ матеріаломъ для построенія углеводовъ. Здѣсь мы встрѣчаемся съ однимъ изъ частныхъ случаевъ того общаго правила, что растеніе не выбрасываетъ своихъ отбросовъ, а используетъ ихъ въ качествѣ матеріаловъ для своей синтетической дѣятельности. При бѣдности С. устьицами, что стоитъ въ связи съ бережли-

вой тратой воды, получить достаточное количество углекислого газа для пѣлей ассимиляции является затруднительнымъ. Приходится дорожить и тѣми запасами углерода, которые получаются въ качествѣ продуктовъ распада веществъ при дыханіи. Но если бы такимъ продуктомъ являлся углекислый газъ, удерживать его отъ диффузии въ окружающее пространство было бы невозможно, и трата углерода въ теченіе ночи являлась бы существеннымъ ущербомъ для растенія. Наоборотъ, если продуктомъ дыханія является яблочная кислота, она остается въ растеніи, растворенная въ его клеточномъ соку и ею можно воспользоваться послѣ восхода солнца для пѣлей ассимиляции (быть можетъ, послѣ предварительнаго окисленія тутъ же до углекислого газа). Переходъ между С. и остальными двѣтковыми растеніями представляютъ луковичныя и клубненосныя растенія, встречающіяся въ сухихъ мѣстностяхъ и имѣющія много общихъ чертъ съ С. (ср. Вармингт., «Распределение растеній»).

Субнаровъ (Николай)—извѣстный болгарскій дѣятель эпохи освобожденія. Род. въ 1848 г.; въ 1877 г. игралъ важную роль въ освободительной войнѣ; занималъ важные посты по судебному вѣдомству; былъ городскимъ головой въ Софій, министромъ внутреннихъ дѣлъ, вице-предсѣдателемъ и предсѣдателемъ Народнаго собранія. Написалъ: «Искренняя рѣчь на вѣрметъ си» (1887, брошюра политическаго характера), «Распрата ми съ Каравелова» (1885 г.), «Проектъ за програмата на либералната партия» (1886), «Единъ погледъ върху нашето скорошно минало» и др.

М. Г.

Сундичи-имидинъ—см. Имидины.

Сувъ (Вячеславъ Ивановичъ)—чешскій композиторъ (род. въ 1861 г.). Написалъ оперу «Лѣсной царь», симфонич. поэму «Іоаннъ Гусъ», серенаду для струннаго орк. и др.

Сувъ (Іосифъ)—чешскій скрипачъ и композиторъ (род. въ 1874 г.). Главныя его произведенія: фортеп. квинтетъ, струнный и фортеп. квартеты, фортеп. трио, симфонія es-dur, музыка къ «Raduz und Mahulena».

Сулейя (Louis-François-Auguste Souleyet, 1811—1852)—французскій естествоиспытатель, служилъ врачомъ во французскомъ военномъ флотѣ, собралъ обширныя коллекціи морскихъ животныхъ, преимущественно мягкотѣлыхъ и кишечнополостныхъ, которыя самъ обработалъ въ сочиненіи «Voyage autour du monde, exécuté pendant les années 1836 et 1837 sur la corvette «La Bouite» etc., Zoologie par F. Eudoux et Souleyet». Кромѣ этого С. напечаталъ рядъ статей по анатоміи и систематикѣ безпозвоночныхъ морскихъ животныхъ: «Histoire naturelle des Ptéropodes» (вмѣстѣ съ Рангомъ, П., 1852); «List of the Mollusca and Shells» (въ «Catalogue of the Zool. Coll. in the British Mus.», вмѣстѣ съ Эйду, Лондонъ, 1855) и мног. друг.

Н. И. А.

Сулмирскій (Филиппъ Sulimierski)—польскій географъ (1843—1885); издалъ «Przeглядъ najnowszychъ plodówъ piśmiennictwa polskiego» (1873), началъ капитальный «Słownikъ

geograficzny Królestwa Polskiego i innychъ krajówъ słowiańskich» (14 вып.), законченный Б. Хлебовскимъ и В. Валевскимъ въ 1879—1902 гг.

Сульфаниновая кислота—см. Сѣра (XXXII, 374).

Сульфаты, *сульфиты*—соли сѣрной и сѣрнистой кислоты—см. Сѣра.

Сульфаниндъ—см. Сѣра (XXXII, 374).

Сульфитъ—см. Сѣра (XXXII, 268).

Сульфозосоединенія—см. Диазосоединенія (X, 733).

Сульфопиттарная кислота—см. Сульфоновыя кислоты (XXXII, 52).

Сумбуловое масло (Ol. Sumbuli, Moschuswurzel-oder Sumbulwurzelöl; Ess. de Sumbul; Sumbul oil)—добывается въ количествѣ 0,2—0,4% перегонкой съ водою мелко измелченнаго свѣжаго или высушеннаго объемистаго, мясистаго корня многолѣтней травы *Ferula Sumbul* (сем. зонтичныхъ), родомъ изъ Малой Азіи, въ дикомъ состояніи растущей въ нѣкоторыхъ частяхъ Туркестана. Культивируются *Ferula Sumbul* можетъ во всей средней и южной Россіи. Удѣлъ 0,954—0,961; коэфф. обмыливанія около 90. Составъ масла не изученъ. Обладая запахомъ мускуса, масло находятъ примѣненіе въ парфюмеріи.

К. Дебу.

Сумчатая лисица (*Phalanga vulpina*)—см. Кукусы (XVII, 118).

Сумчатые бареуки (*Peramelidae*)—см. Язвичныя.

Сумчатый медвѣдь (*Phascolarctos sinensis*)—см. Коала (XV) и Сумчатые животныя.

Сумчатый бѣликъ (*Petaurus*)—см. Кукусы (XVII, 118) и Сумчатые животныя (XXXII, 69).

Сундеваль (Carl Jakob Sundewall, 1802—1875)—шведскій зоологъ, изучалъ медицину и естественныя науки въ Лундѣ, гдѣ и преподавалъ впоследствии зоологію; въ 1841 г. назначенъ директоромъ музея въ Стокгольмѣ. Научная дѣятельность С. касалась разныхъ областей зоологіи, преимущественно же систематики позвоночныхъ (въ особенности птицъ) и нѣкоторыхъ безпозвоночныхъ животныхъ. С. напечаталъ между пр.: «Specimen academ. generis Araneidum Suesiae exhibens» (Лундъ, 1823); «Svenska Spindlarnes beskrifning» (Сток., 1832); «Zoologisk Handatlas för skolor etc.» (Лундъ, 1843); «Foglar från Calcutta» (ib., 1837); «Svenska Foglarna» (22 тетр., 1856—1871 съ 68 табл.); «Methodi naturalis avium disponendarum tentamen» (Стокгольмъ, 1872) и ми. др. Кромѣ этого С. описалъ млекопитающихъ, птицъ, паукообразныхъ, насекомыхъ и иглокожихъ въ зоологической части въ сочиненіи: P. Gaimard, «Voyages de la commission scientifique du nord, 2-e partie» (1 т., Парижъ, 1842—1845).

Н. И. А.

Сурань—мѣстное названіе дубоноса (см. Дубоносъ).

Сурикъ желѣзный—см. Мумія.

Суринамская жаба (*Pipa americana*)—см. Пяпа.

Сурожъ (Іосифъ Игнатьевичъ)—ученый лѣсоводъ. Род. въ 1866 г. Образование полу-

чилъ въ спб. лѣсномъ институтѣ. Состоитъ профессоромъ института сельскаго хозяйства и лѣсоводства въ Новой Александріи по кафедрѣ лѣсоупотребленія и энциклопедіи лѣсоводства; кромѣ того читаетъ курсъ по кафедрѣ лѣсной статистики. Его труды: «Масло какъ запасное вещество нашихъ деревьевъ» (СПб., 1890); «О влияніи свѣта на строеніе листьевъ» (СПб., 1892); «Объ отношеніи древесныхъ и кустарныхъ породъ къ интенсивности освѣщенія» (СПб., 1891); «Очеркъ международной лѣсной торговли» (СПб., 1895); «Лѣсоразведеніе въ Хоботецкой дачѣ Тамбовской губ.» (СПб., 1900); «Опредѣлитель древесины нашихъ деревьевъ и кустарниковъ» (СПб., 1905); «Составъ насажденій государственныхъ лѣсовъ Россіи» (СПб., 1905); «Лѣсная статистика за границы» (СПб., 1905); «Казенное лѣсовладѣніе и земельный вопросъ» (Кіевъ, 1906); «Одна изъ нуждъ лѣсовъ нашего сѣвера» (Москва, 1906); «Смысленіе сосновыхъ насажденій» (СПб., 1906); «Исслѣдованія надъ плодородіемъ дуба» (СПб., 1906).

Сурукуну (*Lachesis muta*), *лахезисъ* или *чмной крокодилъ* — весьма ядовитая, крупная (до 3 метр. длиной) южно-амер. змѣя, живущая въ лѣсахъ средней и сѣверной Бразиліи. По своимъ признакамъ, а также и образу жизни, очень близка къ гремушкѣ змѣѣ (см. это слово). Отъ послѣдней отличается существованіемъ шиповиднаго заостренія на концѣ хвоста, отсутствіемъ гремушки, замѣненныхъ здѣсь 10—12 поперечными рядами заостренныхъ чешуекъ на нижней сторонѣ хвоста, и, наконецъ,—болѣе острою спиною. Спина С. красновато-желтая съ рядомъ черныхъ ромбическихъ пятенъ; брюхо—желтовато-бѣлое.

Ю. В.

Сурьянное стекло—см. Стеклоанное производство (XXXI, 570).

Сурьянный блескъ—см. Сурьма.

Суелъ винное—см. Винодѣліе.

Суель гангетскій (*Platanista gangetica*)—еще Плинію извѣстный представитель дельфиновыхъ, живущій въ Гангѣ, Индѣ и Брамалуптрѣ. Достигаетъ 2 метровъ длины, хвостовой плавникъ поолунный, двураздѣльный, морда клювовидная, зубовъ 30—32, глаза очень малы, кожа сѣровато-черная, а снизу—сѣровато-бѣлая. Питается рыбами и рыбами; беременность длится 8—9 мѣсяцевъ и приноситъ 1—2 дѣтенышей, будто бы прицѣпляющихся мордой къ плавнику матери. Жидкая ворвань его высоко цѣнится и идетъ для смазки кожи и какъ лѣкарственное средство.

В. М. Ш.

Сутнаръ (Ярославъ Sutnar)—чешскій писатель. Род. въ 1873 г.; издалъ сборникъ своихъ стиховъ «Trosky» (1896), написалъ «S. Cech's Leben und Werke» (1897), «K. J. Erben» (1901).

Сутунна—см. Листовое желѣзо и Сталь.

Сухарда (Станиславъ Sucharda)—чешскій скульпторъ. Род. въ 1866 г.; учился въ вѣнской акад. художествъ. Изъ работъ С. болѣе извѣстны барельефы «Колыбельная пѣсня», «Верба», «Кладъ» (къ балладѣмъ Эрбена), статуи «Прага и Вельтава».

Сухари—см. Сухарное довольствіе.

Сухецкій (Стефанъ Poraj Suchecki)—польскій писатель (1865—1905). Изъ работъ С. болѣе извѣстны «Wschodniem wybrzeżem Afryki» (1901) и «Najstarszy pierścień polski» (1903).

Сухіе духи—см. Косметики (XVI, 376).

Сухоно-Робылинъ (Александръ Васильевичъ)—драматургъ; въ 1902 г. избранъ въ почетные академики; ум. въ 1903 г.

Суходольскій (Петръ Александровичъ)—живописецъ-пейзажистъ; ум. въ 1903 г.

Сухолюбы. Влажность, необходимая для нормальнаго развитія различныхъ растений, далеко не одинакова. Въ этомъ отношеніи различаютъ двѣ крупныя физиологическія группы: С. (ксерофилы) и водолюбы (гидрофилы). Существуютъ, однако, и растения переходнаго типа, которымъ приходится лишь въ определенное время года выдерживать засуху, тогда какъ въ остальное время недостатка во влагѣ нѣтъ. Бекетовъ предложилъ назвать эту переходную группу растений *полу-сухолюбами* (гемиксерофилы). Комбинируя требованія, предъявляемыя растениями къ влажности и температурѣ, Бекетовъ подраздѣляетъ каждую изъ этихъ трехъ группъ на подгруппы *тектотермовъ* (холодолобовъ), требующихъ наименьшей суммы тепла для своего развитія, *микротермовъ* (свѣжелюбовъ), *мезотермовъ* (теплотермовъ) и *мегагермовъ* (жаротермовъ). Въ качествѣ примѣра С. микротерма Бекетовъ приводитъ саксаулъ, С. мезотермомъ является іерихонская роза (*Anastatica hierochuntica*), наконецъ, примѣромъ С. мегагерма служитъ вельвичія (*Welwitschia mirabilis*). Варингъ вмѣстѣ съ Аперзономъ называетъ С. чаще ксерофитами, а не ксерофилами, хотя не дѣлаетъ между этими терминами различія по существу. С. приспособлены къ жизни въ почвѣ и атмосферѣ, подверженныхъ періодическому рѣзкому высыханію: скалы, песокъ, щебень, наконецъ древесная кора (эпифиты) могутъ служить примѣрами мѣстопребыванія С. Однако, и въ присутствіи воды доступность ея для растения можетъ быть очень мала. Какъ особенно подчеркиваетъ Шимперъ, необходимо отличать «физическую влажность» отъ «влажности физиологической», означающей дѣйствительную доступность влаги для растенія. Почва на нашъ взглядъ можетъ быть очень влажна и вмѣстѣ съ тѣмъ она будетъ физиологически сухой, если содержащаяся въ ней влага недоступна растенію, будь то благодаря присутствію большого количества растворенныхъ въ водѣ минеральныхъ веществъ, или же благодаря низкой температурѣ и проч. С. отличаются присутствіемъ у нихъ ряда приспособленій для борьбы съ засухой. Одни изъ С., какъ напримѣръ лишайники, мхи, многія простѣйшія водоросли и нѣкоторыя высшія споровыя растенія, обладаютъ способностью совершенно высыхать, не теряя своей жизненности: первый же дождь пробуждаетъ ихъ снова къ жизни. У другихъ С. развиваются приспособленія, имѣющія цѣлью 1) уменьшеніе испаренія и 2) накопленіе и сохраненіе воды внутри своихъ тканей. Шимперъ различаетъ слѣдующія мѣстонахожденія, фи-

зическая или физиологическая сухость которых обуславливаетъ появление С.: 1) пустыни, степи и прочія мѣстности съ сухой почвой и сухимъ воздухомъ, въ которыхъ временами или почти сплошь господствуетъ зной и яркій солнечный свѣтъ. 2) Кора деревьевъ и скалы,—быстрое высыхание субстрата благодаря его ничтожной толщинѣ. 3) Пески, галка и проч.,—быстрое высыхание субстрата, благодаря большой его водопроницаемости. 4) Морской берегъ, сольфатары и т. п.,—богатство почвы растворенными солями. 5) Торфяники,—присутствіе въ почвѣ гуминовыхъ кислотъ. 6) Полярныя страны и мѣстности по соседству съ глетчерами въ высокихъ горахъ; причиной физиологической сухости является здѣсь низкая температура почвы. 7) Горныя высоты («альпійскія» высоты),—разрѣженный воздухъ, въ связи съ сильной инсоляціей.

В. Ари.

Сухомлиновъ (Михаилъ Ивановичъ)—историкъ литературы; ум. въ 1901 г.

Сухотинъ (Михаилъ Михайловичъ, ум. въ 1881 г.)—писатель, кандидатъ правъ московскаго унив., одинъ изъ основателей «Одѣла распространяемаго духовно-нравственныхъ книгъ», членъ «общества любителей дух. просвѣщенія» и депутатъ отъ него на боннской конференціи о воссоединеніи старокаатоликовъ. С. написалъ: «Письма изъ Англіи» («Московский Вѣстникъ», 1859, №№ 43 и 44); «Станлей» («Православное Обозрѣніе», 1862, кн. 7); «Изъ путевыхъ замѣтокъ объ Англіи» (ib., кн. 12); «Изъ современнаго быта англиканской церкви» («Правосл. Обзоръ», 1865, кн. 12; 1866, кн. 7; 1867, кн. 1; 1868, кн. 1 и 9; 1870, кн. 2); «Англиканская конвокація» (ib., 1869, кн. 2); «Билль объ имуществахъ ирландской церкви» (ib., кн. 7); «Посѣщеніе Англіи архіепископомъ Сиръ и Теноса» (ib., 1870, кн. 8 и 12); «Обрядовое разногласіе англиканской церкви» («Чтенія въ общ. люб. дух. проsv.» 1876, кн. 3).

Сушилъ (Фринтишекъ Sušil)—чешскій филологъ и славянофилъ (1804—1868). Главныя работы его и изданія: «Moravské národní písně» (1835, 1840, 1853), «Krátká prosodie česká» (1856), «Pismo svatě Nového Zákona» (1863—72), «Nuzny síkvevní» (1861).

Суцинскій (Петръ Петровичъ)—фармакологъ; ум. въ 1907 г.

Свалеритъ—цинковая обманка.

Свенондъ квадратный—см. Квадратная система.

Свенондъ ромбическій—см. Ромбическая система.

Свенъ—титанитъ.

Схизоцельная полость (Schizocoelom)—полость тѣла, образующаяся черезъ расхождение элементовъ средняго пласта или первичная, каковой она является у Rotatoria, Nematodes, Acanthocephali и вообще у первичнополостныхъ червей. У вторичнополостныхъ она представлена кровеносной системой.

Сыгетинскій (Антонъ Sygietyński)—польскій беллетристъ, проф. варшавской консерваторіи. Род. въ 1850 г.; учился въ Германіи и Франціи. Изъ повѣстей С. болѣе известны:

«Na skalach Salvado» (1884), «Wysadzony z siódła» (1891), «Drobiazgi» (1900). Изъ нихъ переведены «Монологъ» («Вѣстникъ иностранной литературы», 1902, II, 185—188). Польскіе критики называютъ С. «литературнымъ анатомомъ», потому что его «беллетристическій міръ оказывается безъ души». См. «Rozwój», 1902, 259.

Сынъ Отечества—ежедневная газета. Прекратившись въ 1900 г., она въ теченіе 4 лѣтъ поддерживала свое существованіе выпускомъ № въ нѣсколькихъ экземплярахъ, для перерыва годового срока. 18-го ноября 1904 г. вышелъ № 1 обновленнаго «С. О.»; редакторомъ-издателемъ подписывался С. П. Юрицынъ, дѣйствительнымъ редакторомъ былъ Г. И. Шрейдеръ. Газета выходила безъ предварит. цензуры. Занявъ мѣсто, какъ и «Наша Жизнь», на крайнемъ лѣвомъ флангѣ нашей легальной періодической печати, «С. Отечества» обнаруживалъ большую рѣзкость тона. Въ числѣ его сотрудниковъ было много членовъ Союза Освобожденія (Доп. II, 354). Уже за № 1 газета получила первое предостереженіе и запрещеніе розничной продажи. Эта кара усилила симпатіи къ газетѣ, и она сразу стала расходиться въ нѣсколькихъ десяткахъ тысячъ экземпляровъ. Послѣ № 8 газета получила второе предостереженіе, а послѣ 12-го №—третье, съ приостановкой на 3 мѣсяца и отдачей по возобновленіи подъ предварительную цензуру. У С. П. Юрицына въ запасѣ было разрѣшеніе на другую газету безъ предв. цензуры—«Наши Дни» (II, 255), официальнымъ редакторомъ которой былъ Н. М. Невѣжинъ. Въ дѣйствительности и редакция, и составъ сотрудниковъ остались прежніе. № 1 вышелъ 18 декабря 1904 г., послѣдній, 39—5 февр. 1905 г.; за это время газета получила 3 предостереженія и запрещеніе розничной продажи. Въ мартѣ 1905 г. возобновился «С. О.», съ обязательствомъ представлять въ цензуру каждый № не позже 11 ч. веч. наканунѣ выхода. Бывали мѣсяца, когда изъ 30 № конфисковались 15. Тѣмъ не менѣе газета вела свое дѣло съ большою энергіей, и только въ лѣту 1905 г. принуждена была понизить тонъ и поблѣднѣть. Съ іюля 1905 г. стало выходить рядомъ съ 1-мъ второе, дешевое изданіе «С. О.», подъ тою же редакціей. Нѣсколько неопредѣленную позицію заняла сначала газета по отношенію къ жгучему вопросу о Госуд. Думѣ. 7-го августа появилась статья П. Н. Милюкова, привѣтствовавшая законъ 6-го августа, какъ открывающій новую эру русской исторіи; но черезъ нѣсколько дней газета стала рѣшительно проводить политику бойкота выборовъ въ Думу. Съ ноября 1905 г. редакторомъ началъ подписываться Шрейдеръ, Юрицынъ—только издателемъ. 15 ноября 1905 г. въ составѣ редакціи вошли, кромѣ Шрейдера, Н. Кудринъ, В. Мякотинъ, А. Пѣсехоновъ, В. Черновъ. Газета стала органомъ партіи социалистовъ-революционеровъ. 2 дек. 1905 г. въ № 244 газеты былъ помѣщенъ манифестъ совѣта рабочихъ депутатовъ; за это она была закрыта впредь до судебнаго разсмотрѣнія, а Шрейдеръ отданъ подъ судъ по обвиненію въ пре-

ступленіи, предусмотрѣнномъ статьею 129, Угол. Ул. 7 дек. «С. О.» возобновился подъ именемъ «Нашихъ Дней» (ред.—Арефинъ, изд.—Юрицынъ), но успѣли выйти только 2 № (40 и 41), и газета была закрыта за опубликованіе воззванія союза военнослужащихъ. Шрейдеръ и Юрицынъ скрылись за границу.

В. В.—ъ.

Сырѣцъ—см. Сало.

Сырѣцъ—см. Экономическія постройки (XL, 271).

Сырку (Полихровій Агапѣвичъ)—славистъ, доцентъ петерб. унив. (XXXII, 209): ум. въ 1905 г.

Сырой сокъ—такъ называется сокъ, всасываемый корнями растенія изъ почвы. Сокъ этотъ поднимается вверхъ по сосудамъ и трахеидамъ въ древесинной части сосудисто-волокнистыхъ пучковъ. Если срѣзать стебель растенія у самого корня, то С. сокъ, доставляемый по прежнему корнями, пока они не погибли, станетъ выливаться наружу съ поверхности срѣза. Собирая этотъ С. сокъ при помощи стеклянной трубочки, соединенной съ пенькомъ, можно изслѣдовать составъ С. сока. Анализъ показалъ, что С. сокъ представляеть изъ себя слабый растворъ минеральныхъ веществъ, близкій по своей концентраціи къ обыкновенной питьевой водѣ. Ничтожная примѣсь органическихъ веществъ, обнаруживаемая обыкновенно въ собранномъ такимъ образомъ С. сокѣ происходитъ, по видимому, изъ перерѣзанныхъ живыхъ клеточекъ стебля. Лишь ранней весной, когда мобилизуются питательныя вещества, запасенныя въ стволѣ и въ корняхъ растенія, они примѣшиваются къ С. соку, получая такимъ образомъ возможность быстро подняться вверхъ къ точкамъ роста растенія. Весною поэтому С. сокъ сравнительно богатъ органическими веществами, главнымъ образомъ сахаромъ (напр. сокъ, вытекающій изъ пораненныхъ стволовъ березы).

Сырокъ, *пелетъ* (Corydalis pelet Lerp.)—см. Сигъ (XXIX, 840).

Сыропрокать—см. Милльбарсъ.

Сыроцовая сталь, **жельзо**—см. Горны и Классификація жельзныхъ продуктовъ.

Сыроцовый кирпичъ—см. Экономическія постройки (XL, 271).

Сырѣцъ - Дарьинская область (XXXII, 214—219).—По даннымъ переписи 1897 г. въ обл. было 1478398 жит. (803411 мжч. и 674987 жнщ.), въ томъ числѣ въ городахъ 205596. За исключеніемъ обл. г. Ташкента, имѣющаго 155673 жит. (самый населенный гор. русской Средней Азии) въ С.-Дар. обл. крупныхъ городовъ нѣтъ. Распределение жителей по отдѣльнымъ уздамъ см. «Россія» (XXVII, 115). Киргизовъ въ обл.—952061 (64% общаго числа жит.), туркменъ—158675 (гл. образомъ въ городахъ), сартовъ—144275, каракалпаковъ—93215, узбековъ—64235, русскихъ—44834 (малороссовъ—12853); кромѣ того въ обл. живутъ таджики, поляки, евреи и др. За исключеніемъ русскихъ—православныхъ и отчасти старообрядцевъ и другихъ европейцевъ-христіанъ и евреевъ, главная масса

населенія (96,4%) состоитъ изъ магометанъ. По даннымъ центр. стат. ком. въ 1905 г. въ С.-Дар. обл. было 1756200 жителей, изъ нихъ въ городахъ 248200.

Сысуевъ (Петръ Андреевичъ)—писатель, священникъ, воспитаникъ казанской духовной академіи. Главнѣе его труды: «Быть патриарховъ еврейскаго народа» (Казань, 1901, магистерская диссертація).

Сыверинъ (Дмитрій Петровичъ)—дипломатъ: см. Северинъ (XXIX, 297).

Съверный ледовитый океанъ.

—Попытки достигнуть С. полюса до настоящаго времени успѣха не имѣли; о нихъ см. «Полярныя страны» (XXIV, 487—489) и «Полярныя области» (II Доп., 440). Ближе всего къ С. полюсу подошла экспедиція американца Пири (XXIII, 642), отправившаяся въ 1905 г. изъ Нью-Йорка на специально для нея выстроенномъ пароходѣ «Roosevelt» и возвратившаяся въ окт. 1906 г. Экспедиція зимовала на сѣв. берегу Земли Гранта, откуда въ февралѣ 1906 г. отдѣлившейся отъ нея отрядъ отправился на саняхъ по льду на С. За 85° с. ш. сильный вѣтеръ взломалъ ледъ, вслѣдствіе чего отрядъ былъ отрѣзанъ отъ оставшагося на берегу вспомогательнаго отряда и отнесенъ далеко на В. Подвигаясь далѣе на С. отряду удалось достигнуть широты 87°6', что является наиболѣе сѣверною точкою земнаго шара, достигнутою человѣкомъ (Нансенъ въ 1895 г. дошелъ до 86°4', капитанъ Каны изъ экспедиціи герц. Абрццкаго—86°33'49"). Сильное движеніе льда на В заставило отрядъ возвратиться обратно; онъ благополучно достигъ сѣв. оконечности Гренландіи, откуда вдоль западн. берега ея и прибылъ на оставленный имъ здѣсь пароходъ.

Съверныя жельзные дороги (казенныя)—образовались путемъ соединенія въ одномъ управленіи, съ 1 января 1907 г., Московско - Ярославско - Архангельской и С.-Петербурго-Вятской дорогъ. Моск.-Яр.-Архангельская жел. дорога (XX, 18) перешла въ казну съ 1 апрѣля 1900 г., въ виду не состоятельности построившаго ее общества. Общее протяженіе этой дороги—1829 вер., изъ нихъ 802 вер. узкой колеи (Ярославль—Архангельскъ), строительная стоимость на 1 января 1905 г.—166163 тыс. руб. С.-Петербурго-Вятская жел. дорога (первоначально носившая названіе Сѣверной) начата постройкой въ 1901 г., въ видахъ обезпеченія сибирскимъ грузамъ выхода къ С.-Петербургу, портамъ Балтійскаго моря и Москвѣ. Дорога начинается отъ ст. Обухово Николаевской жел. дороги и идетъ на Тихвинъ, Череповецъ, Вологду, Буй, Галичъ и Вятку. Общее протяженіе главной линіи—1152 вер., вѣтви Буй—Даниловъ 93 версты, мелкихъ вѣтвей 21 верста. Стоимость сооруженія дороги, по предварительнымъ свѣдѣніямъ—88 милл. руб., включая сюда и расходъ по переустройству ст. С.-Петербурга.

Съверно-Американскіе Соединенные Штаты (XXXII, 256—302)—федеративная республика.—Въ 1905 г. образованы 2 новыхъ штата: Оклахома—изъ бывш. территорій Оклахомы и Индѣйской, и Мек-

сика—изъ терр. Новой Мексики. По окончательному подсчету ценса (переписи) 1900 г. въ Штатахъ оказалось 76303387 жителей, изъ нихъ 39059242 мжч. и 37244145 жнщ.;

распределение жителей (по предварительному подсчету ценса) по отдѣльнымъ штатамъ см. XXXII, 257. По приблизительному подсчету въ 1904 г. жителей было 81752 тыс.

Владѣнія С.-Амер. Соед. Штатовъ:

	Пространство кв. км.	Населеніе.	На 1 кв. км. жителей.
Собственно Штаты (вм. съ 3 террит. и о-вами Гаваи)	9420670	въ 1904 г. 81752000	8,7
О-въ Порто-Рико въ В.-Индіи	9339	> 1899 > 953243	102,1
О-ва Филиппины въ Тих. ок.	296310	> 1903 > 7635426	25,7
> Марианскіе > > >	514	> 1903 > 9676	17,5
> Самоа > > >	203	> 1903 > 6000	30,0
Всего	9727036	— 90356345	9,3

Собственно въ Штатахъ въ 1900 г. население состояло изъ бѣлыхъ—66991 тыс., цвѣтныхъ (негровъ, мулатъ и др.)—8841 т., индѣйцевъ—266 т., китайцевъ—119 т., японцевъ—86 т. Мѣстныхъ уроженцевъ—65729 т., пришельцевъ—10357 тыс. Изъ пришлаго населенія родились: въ Великобританіи—2788 т., въ Германіи—2667 т., въ Канадѣ и Ньюфаундлендѣ—1181 т., въ Швеціи—573 т., въ Италіи—484 т., въ Россіи (исключ. поляковъ)—424 тыс., въ польскихъ областяхъ—384 тыс., въ Норвегіи—337 т., въ Австріи 276 т., въ Богеміи—157 т., въ Даніи—154 т., въ Венгріи—146 т., уроженцевъ проч. странъ—786 тыс. (Европы—393 т., Америки—108 т., друг. частей свѣта—285 т.). Населеніе о-ва Порто-Рико состоитъ изъ бѣлыхъ (гл. образ. испанцевъ)—589 тыс., 60 т. негровъ и 304 т. мулатовъ. Главная часть населенія Филиппинъ и Марианскихъ о-вовъ состоитъ изъ малайцевъ; кромѣ послѣднихъ—до 100 т. китайцевъ и 25 т. бѣлыхъ. Жители о-вовъ Самоа—полинезійцы. Иммиграція въ С.-А. С. Шт. за послѣдніе годы сильно возрастаетъ; изъ Европы прибыло переселенцевъ въ 1900 г. 448572 чел., въ 1901 г.—487918, въ 1902 г.—648743, въ 1903 г.—857046, въ 1904 г.—812870, въ 1905 г.—1027421 (726 т. мжч. и 301 т. жнщ.). Число переселенцевъ растетъ изъ всѣхъ европейскихъ странъ, но особенно сильно изъ Австро-Венгріи (въ 1900 г.—115 тыс., въ 1905 г.—276 т.), Италіи (въ 1900 г.—100 т., въ 1905 г.—211 т.) и Россіи (въ 1900 г.—91 тыс., въ 1905 г.—185 тыс.). Въ городахъ штатовъ 2807269 жителей; изъ городовъ св. 1 милл. жителей имѣютъ 3, отъ 500 тыс. до 1 милл.—3, отъ 200 тыс. до 500 т.—13, отъ 100 т. до 200 тыс.—19, отъ 50 т. до 100 т.—40. Наибольше крупныя города (свыше 500 т. жит.): Нью-Йоркъ—3716 т., Чикаго—1874 т., Филадельфія—1368 т., С.-Луисъ—612 т., Бостонъ—595 т., Балтиморъ—531 т. *Религія.* Число членовъ главныхъ религіозныхъ обществъ (взрослыхъ, конфирмованныхъ и официально приписанныхъ) по цензу 1900 г. было 27710 тыс.; изъ нихъ принадлежало къ рим.-католикамъ—8448 т., методистамъ—5811 т., баптистамъ—4444 т., лютеранамъ—1576 т., пресвитеріанамъ—1561 т., ученикамъ Христа (disciples of Christ)—1118 т., иудеямъ—1044 т. (общее число еврейскаго населенія),

епископаламъ—706 т., конгрегационалистамъ—628 тыс. *По роду занятій* население старше 10-лѣтнаго возраста (1900 г.) распределяется такъ: земледѣліе—10433 т., свободныя и др. профессіи—1264 т., торговля и транспортное производство—4778 т., фабричное и заводское производства и промыслы—7113 т., личное услуженіе—5692 т., безъ личнаго заработка (члены семей)—28939 т.; всего 58224 тыс. Неумѣющихъ читать и писать лицъ старше 10 лѣтъ (за исключеніемъ Аляски и Гаваи) было: бѣлыхъ мѣстныхъ уроженцевъ 1914 т. (или 4,6%), пришлыхъ—1287 т. (12,9%), негровъ—2853 т. (44,5%), индѣйцевъ—96 т. (56,2%), монголовъ—30 тыс. (26,6%); всего 6180 т. (или 10,7%). *Внешняя торговля* за послѣднее пятилѣтіе:

Годы.	Вывозъ. (въ долларахъ).	Ввозъ.
1901	1487761991	823172165
1902	1381719401	903320948
1903	1120141679	102571937
1904	146087274	991087371
1905	1518561660	111751.071

Финансы (федеральныя) по смѣтѣ 1905—6 г. *Доходы:* таможенныя пошлины—286 милл. доллар., акцизы—242 м., почтовые—171 м., различныя другіе доходы—40 милл.; всего 739 м. д.; *расходы:* на общегосударственное управленіе—128 м., по военному департаменту 93 м., на флотъ—118 м., по управленію индѣйцевъ—13 м., пенсіи—143 м., оплата долговъ—24 м., госуд. сооруженія—57 м. и на почту—171 м.; всего 747 м. д. *Долгъ* къ 1 июля 1905 г.—274615 64 долл. *Д. Р.*

Исторія (1900—07). Въ президентской кампаніи 1900 г. главными противниками опять выступили республиканцы и демократы; прогибниционисты, социалисты и сторонники женскаго равноправія хотя и выставляли своихъ кандидатовъ, но послѣдніе были съ самаго начала безнадежны. Кандидатомъ республиканцевъ на президентскій постъ былъ Макъ-Кинлей, на вице-президентскій—Рузвельтъ; кандидатомъ демократовъ былъ вновь Брайанъ. Лозунгами борьбы были съ республиканской стороны империализмъ, защита американской промышленности посредствомъ высокихъ пошлинъ и золотой монометаллизмъ; со стороны

демократовъ — антиимпериализмъ, свободная торговля и биметаллизмъ. Борьбу съ трестами выдвигали объ партіи. Острота денежнаго вопроса, поднятаго демократами къ моменту избирательной борьбы, значительно ослабѣла. Значительный ростъ добычи золота привелъ къ сильному (съ 1896 по 1900 г.—болѣе чѣмъ на 20%) увеличенію золотого обращенія въ странѣ; о недостаткѣ денежныхъ знаковъ въ оборотѣ не могло быть и рѣчи. Послѣ завоеванія Порто-Рико и во время продолжавшагося еще завоеванія Филиппинскихъ острововъ немисливо было ослабленіе империалистскихъ тенденцій въ народѣ. Все это привело къ побѣдѣ республиканцевъ. Президентомъ вторично былъ избранъ Макъ-Кинлей. Перенесъ 1900 г. свидѣтельствовала о продолжающемся ростѣ населенія Соединенныхъ Штатовъ, которое къ этой переписи поднялось до 76 милл. (за десятилѣтіе—на 21%); свыше трети населенія жило къ этому времени въ городахъ. Национальное богатство Штатовъ росло съ поразительной быстротой. Экспортъ къ 1900 г. достигъ 1394000000 долларовъ, импортъ—849000000; финансы были въ блестящемъ положеніи, доходы превосходили расходы на 800000000 долларовъ. Национальный долгъ въ теченіе одного 1900 г. уменьшился на 300000000 и составлялъ 1042000000 долларовъ. 5 сентября 1901 г. президентъ Макъ-Кинлей, открывая панъ-американскую выставку въ Буфало, произнесъ рѣчь, свидѣтельствовавшую о нѣкоторомъ измѣненіи его взглядовъ, въ зависимости отъ измѣненія эконоическаго положенія страны. Периодъ исключительности, до его словамъ, прошелъ; духу времени соответствуютъ не только высокія пошлины на иностранные товары, но и торговые трактаты съ иностранными державами. Перемяна въ настроеніи Макъ-Кинлея объясняется колоссальнымъ ростомъ вліянія Соед. Штатовъ на мировомъ рынкѣ, торжествомъ ихъ промышленности надъ промышленностью державъ-соперницъ и необходимою не столько защищать эту промышленность внутри страны, сколько прокладывать ей дорогу за границей. 6 сентября, на той же выставкѣ въ Буфало, Макъ-Кинлей былъ смертельно раненъ молодымъ рабочимъ-анархистомъ, американцемъ польскаго происхожденія Чолгошемъ, который приговоренъ къ смерти и казненъ. Убийство это было актомъ совершенно индивидуальнымъ и не оправдывалось отношеніемъ къ Макъ-Кинлею ни народныхъ массъ, ни какихъ-либо отдѣльныхъ партій или значительныхъ группъ населенія. Мѣсто Макъ-Кинлея занялъ Рузвельтъ. 2 декабря Рузвельтъ обратился къ конгрессу съ посланіемъ, въ которомъ шла рѣчь о необходимости борьбы съ анархизмомъ и нѣсколько неожиданно высказывалось убѣжденіе, что антипатія къ трестамъ преувеличена и не вполнѣ оправдывается фактами. Въ 1903 г. былъ принятъ законъ, по которому не только убійство, но и покушеніе на убійство и соучастіе въ убійствѣ президента или вице-президента облагалось смертною казнью; коронованныя особы иностранныхъ державъ, находящіяся на территоріи Соед. Шт., также должны были пользоваться усиленною уголовною защитой.

Въ 1902 г. былъ принятъ законъ объ иностранной иммиграціи, въ силу котораго на территорію Соед. Шт. не должны были допускаться анархисты, лица совершенно безграмотныя, пауперы, не могущіе доказать обладаніе опредѣленнымъ количествомъ средствъ, эпилептики, больные заразительными болѣзнями, сумасшедшіе, проститутки, торговцы живымъ товаромъ, лица, совершившія на родинѣ тяжкія уголовныя преступленія. Законъ этотъ свидѣтельствовалъ о томъ, что прежняя забота Соед. Шт. объ увеличеніи численности своего населенія прекратилась. Работы по прорытію канала на Панамскомъ перешейкѣ были начаты съ большою энергіей. На Филиппинскихъ островахъ продолжалась партизанская война въ теченіе 1902—1903 г. Американскій генералъ Смитъ въ своихъ приказахъ предписывалъ убивать инсургентовъ, не стѣсняясь числомъ жертвъ, и сжигать деревни, въ которыхъ укрываются инсургенты. Американскій военный судъ приговорилъ его къ разжалованію за жестокое веденіе войны, но президентъ Рузвельтъ назначилъ ему пенсію. 1902 г. отмѣченъ значительнымъ возвышеніемъ цѣны на хлѣбъ, на мясо и на другіе жизненные продукты, частичнымъ промышленнымъ кризисомъ и рядомъ стачекъ. Всего значительное была стачка въ угольныхъ копяхъ, начавшаяся 12 мая 1902 г.; въ ней приняли участіе 147000 рабочихъ. Стачка подняла цѣны антрацита съ 5 долларовъ за тонну до 30 долларовъ и вызвала настоящій угольный голодъ. Рабочіе требовали повышенія заработной платы на 20%, уменьшенія рабочаго дня и признанія хозяевами ихъ профессиональныхъ организацій. Въ обществѣ было широко распространено сочувствіе къ стачечникамъ. Въ октябрѣ президентъ Рузвельтъ пригласилъ къ себѣ предпринимателей и президента союза углекоповъ Митчелля и настоялъ на принятіи ими третейскаго суда, имъ назначеннаго. Предприниматели противились третейскому суду дольше, чѣмъ рабочіе. 12-го октября, черезъ 5 мѣсяцевъ послѣ начала стачки, она закончилась частичной побѣдой стачечниковъ: заработная плата была поднята, хотя не въ желательномъ для нихъ размѣрѣ, рабочій день регулированъ и предприниматели отказались отъ борьбы съ рабочими союзами. При самомъ своемъ вступленіи на президентскій постъ Рузвельтъ рѣшился вести энергичную борьбу съ продажною чиновничествомъ. Въ 1903 г. были обнаружены крупныя злоупотребленія въ министерствѣ почтъ; оказалось, что почтовые чиновники брали крупныя взятки за контракты, заключаемые почтовымъ вѣдомствомъ. Рузвельтъ рѣшился произвести разслѣдованіе и торжественно заявилъ, что ни одинъ виновный не избѣгнетъ наказанія. Общаніе это было исполнено имъ въ полномъ объемѣ. Въ послѣдніе годы въ составъ Соед. Штатъ на правахъ самостоятельныхъ штатовъ приняты территоріи Аризона, Новая Мексика, Оклахома и Индѣйская территорія. Число штатовъ поднялось до 49. Территоріями остаются отнынѣ только Аляска и Гавайскіе острова, Филиппины и Порто-Рико являются покоренными странами и управляются какъ американскія

колоніи. Въ президентскую кампанію 1904 г. республиканцы выставили своимъ кандидатомъ Рузвельта, демократы—Паркера. Демократы отказались отъ идеи биметаллизма; въ лицѣ Паркера ими былъ выставленъ золотой монеталлизмъ. Главнымъ предметомъ борьбы были протекционизмъ и империализмъ. Выборы привели къ полной побѣдѣ республиканцевъ, еще болѣе блестящей, чѣмъ въ 1900 г. Рядомъ съ разгромомъ демократовъ обнаружился неожиданный для многихъ ростъ социаль-демократовъ, собравшихъ на президентскихъ выборахъ за своего кандидата Дебса почти полмилліона голосовъ. Общераспространеннымъ стало мнѣніе, что на выборахъ 1908 г. борьбу будутъ вести уже республиканцы и социалисты. Возрастающее благосостояніе не мѣшало обостренной борьбѣ между трудомъ и капиталомъ. Въ 1904 г. нѣкоторыми штатами былъ принятъ законъ, ограничивающій рабочее время въ будочныхъ 10 часами ежедневно и 60 часами еженедѣльно. Верховный федеральный судъ призналъ этотъ законъ антиконституционнымъ, такъ какъ онъ нарушаетъ свободу гражданъ по заключенію контрактовъ.—Въ 1905 г. Соед. Штаты сыграли крупную роль въ прекращеніи войны между Россіей и Японіей. По инициативѣ Рузвельта представители Россіи и Японіи съѣхались на американской территоріи, въ Портсмутѣ, гдѣ и былъ заключенъ, въ значительной степени благодаря посредничеству Рузвельта, мирный договоръ. 18 апрѣля 1906 г. на западѣ Соедин. Штатовъ произошло сильное землетрясеніе, почти совершенно разрушившее городъ Санъ-Франциско; нѣсколько тысячъ людей убито, почти все населеніе города (около 300000 человекъ) осталось безъ крова. За землетрясеніемъ начался сильный пожаръ, во время котораго образовались шайки, грабившія городъ. Вся Америка пришла на помощь постигнутому землетрясеніемъ городу; были собраны милліоны долларовъ, организована помощь и уже черезъ нѣсколько мѣсяцевъ городъ началъ застраиваться съ лихорадочной быстротой.—Въ концѣ 1906 г. возникли серьезныя недоразумѣнія между Соед. Штатами и Японіей. Поводомъ для недовольства было съ одной стороны свободное толкованіе Японіей принципа открытыхъ дверей въ Манчжуріи, съ другой—убійство нѣсколькихъ японскихъ рыболововъ-охотниковъ на о-вахъ Аляски; но всего болѣе раздражили японцевъ стѣснительныя мѣры противъ японскихъ дѣтей въ калифорнійскихъ школахъ. Училищный совѣтъ Санъ-Франциско призналъ, что дѣти японцевъ не имѣютъ права учиться въ общихъ школахъ города и для нихъ должны быть основаны спеціальныя японскія школы. Федеральное правительство, съ Рузвельтомъ во главѣ, рѣшительно заявило, что въ этомъ дѣлѣ его сочувствіе на сторонѣ не училищнаго совѣта Санъ-Франциско, а Японіи; но оно было совершенно безсильно принудить Санъ-Франциско и Калифорнійскій штатъ отказаться отъ своей политики по отношенію къ японцамъ, внушенной старинною антипатіей къ желтой расѣ. Японія начала готовиться

къ войнѣ. Въ январѣ 1907 г. Рузвельтъ пригласилъ въ Вашингтонъ для переговоровъ президента санъ-францискаго школьнаго совѣта и мѣстнаго школьнаго инспектора. Калифорнійское законодательное собраніе отвѣтило слѣдующею резолюціею: «въ виду того, что федеральное правительство пытается вмѣшаться въ дѣло управленія общественными школами Калифорніи, введенное согласно съ законами штата; въ виду того, что такое вмѣшательство федеральнаго правительства является нарушеніемъ конституціонныхъ правъ сувереннаго (sic) Калифорнійскаго штата,—мы энергично протестуемъ отъ имени всего населенія Калифорніи противъ незаконнаго вмѣшательства, нарушающаго конституціонныя права, и просимъ губернатора принять необходимыя мѣры для защиты суверенныхъ правъ Калифорніи». Эта резолюція обнаруживала мало замѣченную до тѣхъ поръ черту въ американской конституціи: оказывалось, что отдѣльный штатъ своимъ образомъ дѣйствій можетъ довести дѣло до войны съ иностранной державой, и центральное правительство безсильно ему въ этомъ помѣшать. На этотъ разъ, однако, подъ давленіемъ Рузвельта и республиканской партіи въ самой Калифорніи, правительство Калифорніи пошло на уступки, и ограничительныя мѣры были взяты назадъ (февраль 1907 г.). См. Веніаминъ Андрузъ, «Исторія Соедин. Штатовъ послѣ междоусобной войны и до новыхъ дней» (переводъ съ англійскаго, СПб., 1905); Francis Curtis, «The Republican Party 1854—1904» (Нью-Йоркъ, 1904).

СѢВЕРО-ВОСТОЧНЫЙ МОРСКОЙ ПУТЬ—вокругъ береговъ Европы и Азіи, черезъ Беринговъ прол. въ Тихій океанъ Норденшильда въ 1879 г. первый совершилъ его; раньше сомнѣвались въ возможности плаванія этимъ путемъ. См. Норденшильда (XXI, 363—365) и С.-в. проходъ (XXXII, 303—307).

СѢВЕРО-ЗАПАДНЫЯ ЖЕЛѢЗНЫЯ ДОРОГИ (казенныя)—образовались путемъ соединенія въ одномъ управленіи, съ 1 января 1907 г., жел. дорогъ С.-Петербургско-Варшавской и Балтійской съ Пеково-Рижскою (см. XXXVIII, 276 и II, 823). Общее протяженіе соединенныхъ дорогъ 2533 вер.; строительная стоимость на 1 января 1905 г. 858489 тыс. рублей (кромѣ стоимости уч. Кегель-Гаусаль, 73 вер., открытаго въ ноябрѣ 1905 г.).

Съдѣльниковъ (Тимоѣй Ивановичъ)—русскій политическій дѣятель. Род. въ 1871 г.; былъ землемѣромъ, работалъ въ столичныхъ и провинціальныхъ газетахъ; нѣсколько разъ сидѣлъ въ тюрьмѣ. Въ 1906 г. былъ выбранъ въ Оренбургской губерніи въ первую Государственную Думу, гдѣ примкнулъ къ трудовой группѣ. Въ качествѣ казака и знатока козачества онъ нѣсколько разъ объяснялъ противоположность интересовъ казаковъ деревенскихъ и казаковъ, несущихъ повинность въ городахъ, обыкновенно участвуя въ различныхъ усмиреньяхъ. Во время сессіи первой Государственной Думы С. былъ два раза избитъ полиціей: одинъ разъ при попыткѣ пройти на митингъ, въ другой разъ за то, что онъ наблюдалъ дѣйствія полиціи

при разговѣ митинга. На этотъ разъ у него оказался въ карманѣ револьверъ и онъ не только не получилъ удовлетворенія, но былъ оштрафованъ за противозаконное носеніе оружія.

СѢдлецкая губернія (XXXII, 331).

—Распредѣленіе населенія по предварительному подсчету переписи 1897 г. см. «Россія» (XXVII, 112). С. губ. по густотѣ населенія занимаетъ предпоследнее мѣсто среди 10 губерній Царства Польскаго—на 1 кв. в. приходится 61,6 жит.; рѣже заселена одна Сувалкская губ. (55,9); во всемъ Царствѣ Польскомъ—84,8 жит. на 1 кв. в. Изъ 772146 жителей С. губ. говорятъ по-польски 510621, по-русски—127624 (изъ нихъ по-малорусски—107783), по-еврейски—120152; изъ др. национальностей болѣе всего нѣмцевъ (11645). Русскіе преобладающимъ элементомъ являются въ уу. Владавскомъ (57 тыс. изъ 98 т.) и Бѣльскомъ (34 тыс. изъ 77 т.); это болѣею частью малороссы. Въ остальныхъ уѣздахъ преобладаютъ поляки. По даннымъ центр. статист. комит. въ 1905 г. въ С. губ. было 894200 жителей, въ томъ числѣ въ городахъ 125300.

СѢнная бактерія или **сѢнная палочка** (*Bacillus subtilis* [Ehrenb.] Cohn) — принадлежитъ къ числу очень распространенныхъ въ природѣ бактерій и давно известна въ наукѣ. Ее видѣлъ и изслѣдовалъ еще знаменитый Эренбергъ. Названіе свое этотъ организмъ получилъ отъ того, что въ старину изолировался исключительно изъ прокипяченныхъ и закупоренныхъ ватною пробкой сѢнныхъ отваровъ черезъ нѣкоторое время послѣ кипяченія. СѢнная палочка—довольно крупная, прямой, безцвѣтный бацилла, имѣющій около 0,7 мікр. въ толщину и 2—8 мікр. въ длину (въ живомъ состояніи), съ тупо закругленными концами. Иногда отдѣльные бациллы, послѣ поперечнаго дѣленія, остаются соединенными въ нити. С. бацилла кромѣ дѣленія размножается еще и спорами. Спора лежитъ обыкновенно въ серединѣ ея кѣтки, но иногда и нѣсколько ближе къ одному изъ концовъ. Процессъ спорообразованія, изученный у этого организма весьма обстоятельно, состоитъ въ слѣдующемъ. Протоплазма кѣтки становится постепенно зернистымъ, а затѣмъ въ серединѣ ея появляется круглое, слабо преломляющее свѣтъ зернышко, которое все сильнѣе разрастается и становится болѣе рѣзко очерченнымъ до тѣхъ поръ, пока не достигнетъ окончательныхъ размѣровъ споры. Тогда это протоплазматическое зернышко выдѣляется на своей поверхности очень плотную оболочку, а къ этому времени оболочка материнской кѣтки становится плохо различимой и наконецъ совсѣмъ разрушается. У эиземляровъ, соединенныхъ въ нити, спорообразование можетъ происходить въ каждой изъ кѣтокъ нити. Спора имѣетъ или круглую, или слегка эллиптическую форму. Она очень устойчива по отношенію къ различнымъ вѣншимъ факторамъ. Особенно хорошо выдерживаютъ споры сѢнной бацилла высокую температуру. Если профильтрованный настой сѢна прокипятить $\frac{1}{2}$ часа въ колбѣ, хорошо закупоренной еще до кипяченія ватною проб-

кою и послѣ кипяченія не открывать колбы, то черезъ 1—2 дня отваръ помутнѣетъ и въ немъ скоро затѣмъ разовьется пышная культура сѢнной палочки изъ споръ, которыя были въ настое еще до кипяченія, не погибли съ вегетативными формами въ моментъ нагрѣванія и легко, слѣдовательно, перенесли температуру въ 100° Ц. въ теченіе полчаса. Этотъ опытъ является классическимъ доказательствомъ устойчивости споръ С. бацилла по отношенію къ температурѣ. Развитіе споры происходитъ такимъ образомъ, что сначала на обоихъ концахъ ея становятся замѣтными болѣе темныя полукруглыя тѣни, далѣе спора нѣсколько разбухаетъ и теряетъ свою рѣзкую лучепреломляемость. Затѣмъ на одномъ изъ концовъ ея черезъ продольную трещину оболочки показывается небольшой кончикъ палочки, которая быстро достигаетъ своихъ нормальныхъ размѣровъ, окончательно сбрасывая оболочку, скоро затѣмъ разрушающуюся. Молодая палочка неподвижна и вскорѣ начинаетъ повторно дѣлиться. Первые продукты дѣленія также неподвижны, но затѣмъ дальнѣйшія особи становятся подвижными и разбѣгаются. Состояніе подвижности продолжается обыкновенно недолго. Палочки скоро останавливаются, совершенно успокаиваются и начинаютъ усиленно дѣлиться, образуя при этомъ длинныя нити, въ отдѣльныхъ кѣткахъ которыхъ наступаетъ затѣмъ спорообразование. Подвижность молодыхъ палочекъ обуславливается присутствіемъ у нихъ 6—8 жгутиковъ, разбросанно отходящихъ отъ кѣтки въ различныхъ мѣстахъ ея поверхности. Культуры С. бацилла очень характерны. На желатинныхъ пластинкахъ глубинныя колоніи имѣютъ видъ бѣлыхъ круглыхъ точекъ, которыя скоро выходятъ на поверхность и приобретаютъ форму бѣлыхъ круглыхъ пятнышекъ, вокругъ которыхъ ясно замѣтно разжиженіе желатины. Въ центрѣ разжиженной желатины лежитъ обыкновенно плотная бѣлая точка, которая соединяется съ периферіею колоніи при посредствѣ сѢроватыхъ тонкихъ бактериальныхъ полосокъ (Migula). При слабыхъ увеличеніяхъ микроскопа молодыя колоніи въ желатинныхъ разливкахъ имѣютъ видъ сѢроватыхъ или даже желтоватыхъ кружечковъ, неравномѣрно зернистыхъ. Край такихъ кружечковъ бываетъ иногда слабо зазубреннымъ. Въ желатинныхъ культурахъ уколомъ ясно бываетъ видно развитіе бацилла по началу укола, при чемъ отъ послѣдняго отходятъ обыкновенно въ толщу желатины тончайшія, волосовидныя ниточки, но скоро наступаетъ разжиженіе субстрата и этихъ ниточекъ болѣе не бываетъ видно. На поверхности укольной культуры развивается пленка, которая при встряхиваніи пробирки хлопьями падаетъ на дно разжиженной желатины. Культуры на агарѣ чертою имѣютъ матово-сѢрый оттѣнокъ. Ростъ С. бацилла на картофелѣ очень пышенъ. Колоніи имѣютъ въ этомъ случаѣ видъ сѢровато-бѣлой массы, которая быстро покрываетъ всю поверхность картофельныхъ ломтиковъ. С. бацилла лучше всего растетъ при температурѣ 25—35° Ц., при достаточномъ доступѣ воз-

духа. Это—типичный азобь. Окраска по Граму удается. С. палочка встречается въ природѣ на различныхъ разлагающихся органическихъ остаткахъ, какъ обычная сапрофильная форма; часто попадаетъ она какъ въ сильно загрязненной, такъ и въ питьевой колодезной водѣ.

Литература. F. Cohn, «Beiträge zur Biologie» (томъ I, 1872, тетр. 2); Prasmowski, «Untersuchungen über die Entwicklungsgeschichte und Fermentwirkung einiger Bacterienarten» (1880); Brefeld, «Botan. Stud. über Schimmelpilze» (т. IV, 1881); Migula, «System der Bacterien» (II т., Iena, 1900).

И. Л. Сербинъ.

Сърная печь—см. Камерное производство.

Сърнистые вишиль, иетиль, этиль—см. Тиосульфиды.

Сърниоглиноземная или *сърниоглиноземная соль*—см. Глиноземная протравя.

Сърниотетлиловый эфиръ, сърниотетлиловый эфиръ—см. Эфиры сложные.

Сърные пигменты—весьма многочисленныя въ настоящее время красящія вещества, которыя могутъ быть охарактеризованы слѣдующими признаками: образуются путемъ нагреванія органическихъ соединений съ сѣрю и сѣрнистымъ натріемъ; растворяются въ сѣрнистощелочныхъ растворахъ, изъ которыхъ обратно выдѣляются черезъ окисленіе воздухомъ; подъ влияніемъ соляной кислоты выдѣляютъ сѣродородъ; способность кристаллизоваться проявляютъ лишь въ единичныхъ случаяхъ; въ состояніи лейкосоединеній окрашиваютъ непосредственно непротравленный хлопокъ. Первымъ по времени представителемъ сѣрныхъ пигментовъ явилась кашу-лавальское (XIV, 827), имѣющее теперь лишь историческій интересъ. Техническое значеніе С. пигменты стали приобретать съ 1893 г., послѣ того какъ Видаъ открылъ черный пигментъ, носящій его имя (XXXVIII, 690), а особенное вниманіе красочныхъ и красильныхъ фабрикъ С. пигменты привлекли въ 1900—3 гг. Почти всѣ крупныя фабрики искусственныхъ органическихъ красящихъ веществъ приняли участіе въ производствѣ С. пигментовъ и выпустили ихъ въ продажу въ огромномъ количествѣ. До сего времени въ одной Германіи было выдано красочнымъ фабрикамъ свыше 500 привилегій на приготовленіе С. пигментовъ. Послѣдніе имѣются нынѣ въ продажѣ весьма разнообразныхъ, хотя далеко не всѣхъ цвѣтовъ и оттѣнковъ. Цѣнными техническими свойствами выдѣлились многіе желтые, коричневые, оливковые, зеленые, голубые и, особенно, синіе и черные пигменты. Обозначенія С. пигментовъ слагаются обыкновенно изъ названія цвѣта и термина, намекающаго на природу С. пигмента; это второе слово различно у разныхъ фирмъ, какъ напр.: сѣрный, сульфидный, тиосенный, катигеновый, криогеновый, пирогеновый, иммедіальный или непосредственный и т. под. Въ концѣ 1905 г. появился первый С. пигментъ краснаго цвѣта (съ фиолетовымъ оттѣнкомъ), подѣ названіемъ *пурпурнаго тиосеннаго*, дѣтому

1906 г. въ продажу выпущенъ второй представитель того же цвѣта—*тио-индигно красное*; послѣднее стоитъ весьма близко по способу полученія и примѣненія и по строенію къ синему индигу. Исходнымъ матеріаломъ для приготовленія С. пигментовъ являются въ настоящее время по преимуществу ароматическія окси- и амидосоединенія (а также оксамидопроизводныя) или же такіа соединенія, которыя переходятъ въ амидо-дериваты во время переработки, въ родѣ нитро-, азо-соединеній и т. под. Условія реакціи являются благоприятными для восстановительныхъ процессовъ. Ароматическія соединенія, которыя въ щелочномъ растворѣ оказываются весьма чувствительными къ окисленію воздухомъ, какъ-то амидофенолы, полнокси- и амидопроизводныя, также наиболѣе легко переводятся въ С. пигменты. Образованіе С. пигментовъ протекаетъ не всегда съ одинаковою легкостью; иногда реакція заканчивается уже при температурѣ 100° и ниже, въ другихъ же случаяхъ требуется нагреваніе до 200° и даже выше. Соединенія жирнаго ряда, а также производныя нафталина, не имѣютъ нынѣ значенія въ производствѣ С. пигментовъ. По отношенію къ строенію С. пигментовъ приходится отмѣтить, что въ настоящее время не представляется еще возможнымъ дать болѣе или менѣе вѣроятныя формулы. Имѣющіяся въ литературѣ попытки намѣтить структуру нѣкоторыхъ С. пигментовъ являются пока весьма недостаточно обоснованными. Въ послѣднее время удалось приготовить нѣкоторые С. пигменты при помощи прямыхъ конденсацій вполне определенныхъ исходныхъ соединений (напр., феноло-дисульфида съ тиосульфокислотой р-фенилендиамина) или путемъ простыхъ сравнительно синтезовъ изъ хлорированныхъ гидрофеноловъ и азиновъ, дѣйствуя на послѣдніе сѣрю и сѣрнистою щелочью. То обстоятельство, что при этомъ превращеніи цвѣтъ исходнаго красящаго вещества остается безъ измѣненія, навело на предположеніе, что можно было бы превращать въ С. пигменты красящія вещества другихъ классовъ и такимъ путемъ расширить гамму цвѣтовъ С. пигментовъ. Реакція была пока осуществлена на заводѣ въ примѣненія къ нѣкоторымъ хлорзамѣщеннымъ азиновымъ пигментамъ; такимъ именно способомъ и приготовлены одною изъ красочныхъ фабрикъ первый С. пигментъ краснаго цвѣта. Едва ли можно сомнѣваться, что свойственная всѣмъ С. пигментамъ растворимость въ сѣрнистой щелочи обусловливается присутствіемъ или сульфидныхъ группъ, или дисульфидныхъ (-S-S-), переходящихъ въ восстановительной средѣ въ первыя. Также и другіе щелочно-восстановительные реактивы, какъ-то глюкоза съ ѣдкимъ натромъ, гидросульфитъ и проч., вызываютъ подобный же переходъ въ меркаптановую форму, растворимую въ щелочи. Изъ щелочныхъ растворовъ лейкопигментовъ окислители, въ томъ числѣ и кислородъ воздуха, обратно выдѣляютъ С. пигментъ въ формѣ первоначальнаго нерастворимаго дисульфида. Способность окисляться, а, слѣд., и скорость

реакции окисления, зависят, конечно, от присутствия других замещающих групп в частице С. пигмента. У большей части С. пигментов, имеющих в продаже, окисление их лейкосоединений в нерастворимую форму на волокна происходит энергичнее и быстрее, чем, наприм., окисление блага индиго в синее. Помимо растворимости, сульфгидрильные группы (совместно с амидными и гидроксильными, если они также имеются налицо) обуславливают также и красящие свойства С. пигментов, иначе сказать, являются их аукохромными группами. Замечательна легкость, с которою сульфгидрильные группы, по крайней мере некоторые, отщепляются С. пигментами: это происходит под действием соляной кислоты или на самый пигмент, или на его лейкосоединение. Наименее ясным остается вопрос о группах, которыми обуславливается цветность С. пигментов, т. е. об их хромофорах. Говоря вообще, не представляется невѣроятным предположение, что С. пигменты окажутся по своим хромоформным свойствам принадлежащими к различным классам красящих веществ; с другой стороны, вполне позволительно предполагать, что хромофорные группировки С. пигментов, хотя бы и разнообразны, составлены при участии атомов серы. В частных случаях С. пигменты окажутся, вероятно, принадлежащими к известным уже классам красящих веществ, содержащих в своем составе серу, как напр. тиазиновых и тиазоловых. *Метод крашения С. пигментами* остается во всех случаях одним и тем же, варьируя лишь в подробностях. С. пигменты красят хлопок (также лен, пеньку) непосредственно до любой полноты цвета в щелочной ванне с прибавлением сернистого натрия. Так как С. пигменты поступают в продажу почти всегда в сыром виде, т. е. в довольно разбавленном состоянии, то для получения полных цветов необходимо бывает применять значительные количества пигмента, доходя до 10% и даже 20% от веса окрашиваемого материала. При крашении С. пигментами красильная ванна не бывает никогда полностью использована и потому обыкновенно сохраняется для последующих крашений с добавлением в известной пропорции составных частей. Окраски отличаются большею частью выдающейся прочностью к свету и мытью, чем обуславливается цветность С. пигментов. Они находят все большее применение не только на мануфактурах, но были также с успехом введены и в практику кустарей Полтавской и Киевской губ. для крашения ковровых и др. пряж. Прочность окраски может быть еще увеличена путем обработки уже окрашенных волокон некоторыми солями меди, хрома или хромовой кислоты; однако, от такой обработки может измениться первоначальный оттенок окраски. В печатании С. пигменты применяются пока в незначительном количестве и большой роли не играют. В. Шапошиков.

Святоводородное брожение. Так

называется сложный биохимический процесс, состоящий в образовании сапрогенными микроорганизмами святоводорода и аммиака из сложных органических, а также неорганических, серу содержащих, веществ и в дальнейших реакциях этих газов с различными солями, приходящими с ними в соприкосновение в окружающей среде—процесс существенный и грандиозный во мировом круговороте серы. Прежде всего это био-процесс, он вызывается микроорганизмами и ими регулируется. Многие наши организмы, живущие в воде и почве, в лиманной грязи озер, рек и морей, в различных гниющих органических веществах, в крови теплокровных животных и человека, обладают способностью выделять святоводород при определенных условиях. Основным опытом, доказывающим значение микроорганизмов в выработке H_2S является весьма простой и наглядный опыт А. Вериги над одесской лиманной грязью, произведенный им впервые в 1885 году. Слая (окисленная) грязь, содержащая в себе сернокислотное железо и слегка отдающая святоводородом, обливается рапой и стерилизуется в автоклаве при 120 Ц. После стерилизации она перестает пахнуть H_2S и в таком виде остается без изменения продолжительное время, но стоит только «заразить» ее незначительным количеством (на ушке платиновой проволоки, предварительно прокаленной) сырой, содержащей микроорганизмы грязи, как она начинает вскоре темнеть и целиком превращается через некоторое время в черную грязь. Сущность процесса состоит в том, что со внесением в стерилизованную пробирку микроорганизмов, способные выделять H_2S и NH_3 и восстанавливают серое сернокислотное железо грязи в черное сернистое железо или, врище, его гидраты, что и сказывается в изменении цвета грязи и в появлении святоводородного запаха. Опыт А. Вериги был затѣм всесторонне изучен Г. Надсоном с целью выяснения условий процесса. Способность выделять святоводород первоначально была известна лишь для некоторых бактерий, но затѣм она была констатирована и для некоторых грибов, особенно в последнее время, благодаря исследованиям Г. Надсона над *Actinomyces*. Устанавливать какую-либо систематическую группу святоводородных бактерий или вообще микроорганизмов нельзя, так как процесс выделения низшими организмами H_2S есть явление биологическое, присущее при определенных условиях различным, далеко не родственными организмам. Выделение святоводорода известно теперь уже для многих организмов. Сюда относятся разнообразные, патогенные и безвредные формы, как то: *Proteus vulgaris*, *Bacillus mycoides*, *Proteus mirabilis*, *P. Zenkeri*, *Bacillus enteridis*, *Bacillus typhi abdominalis*, *Bact. coli commune*, *Bac. Emmerich*, *Vibrio cholerae asiatica*, *V. Metschnikowi*, *V. Finkler-Priori*, *V. Miller*, *V. Denecke*, *Bac. oedematis maligni*, *Streptococcus erysipelatis*.

Staphylococcus pyog. aureus et albus, *Bac. pyosanguis*, *Bact. megatherium*, *Bac. fulvus*, *бакт. свиной краснухи*, *мышинной септицемии*, *дифтерии голубей* (Loeffler), *сапной палочки*, *куриной холеры*, *септицемии кроликов*, а в последнее время для новых форм: *Bac. Salinus Nads.*, *Bact. absoluteum Nads.*, а также и для лучистых грибов *Actinomyces albus Gaspr.*, *A. verrucosus Nads.* и *A. roseolus Nads.* Источникомъ сѣрводорода могутъ служить для *C.* микробовъ какъ органическія, такъ и неорганическія соединенія. Прежде всего такимъ источникомъ являются бѣлковыя вещества, которыя разлагаются сапрогенными микроорганизмами съ выдѣленіемъ H_2S и NH_3 . Rubner полагаетъ, что *C.* микробы прямо отщепляютъ сѣру отъ бѣлковъ. Во всякомъ случаѣ изъ ряда научныхъ работъ, а въ особенности изъ труда Г. Надсона о сѣрководородномъ броженіи въ Вейсовомъ соляномъ озерѣ, ясно слѣдуетъ, что бѣлки и пептоны являются важнымъ источникомъ H_2S . Другимъ такимъ источникомъ сѣрводорода являются сульфаты—сѣрнистый кальцій или гипсъ и сѣрнистый магній. Морская вода особенно богата сульфатами въ сравненіи съ прѣсной рѣчной и мы знаемъ, что образованіе чернаго ила, являющагося однимъ изъ послѣдствій *C.* броженія, идетъ въ большихъ размѣрахъ на днѣ морей и океановъ, чѣмъ въ водѣ прѣсной. Въ 1890 году экспедиція для глубоководныхъ изслѣдованій Чернаго моря (на канонерской лодкѣ «Черноморець») впервые натолкнулась на большое скопленіе H_2S на днѣ этого моря. Біологъ экспедиціи Андрусовъ высказался по этому поводу въ томъ смыслѣ, что скопленіе сѣрводорода на глубинахъ Чернаго моря есть результатъ гніенія органическихъ веществъ и взаимодействія этого процесса съ сульфатами воды. Далѣе, рядомъ изслѣдованій, а въ последнее время точными опытами Надсона, удалось показать, что выдѣляемый микробами при разложеніи ими органическихъ веществъ водородъ дѣйствуетъ *in situ nascendi* восстанавливающимъ образомъ на сульфаты, результатомъ чего является H_2S . Такимъ образомъ въ этомъ случаѣ H_2S есть результатъ не непосредственнаго воздѣйствія бактерий на сульфаты, а только косвеннаго ихъ воздѣйствія. Реакція происходитъ въ силу химической необходимости взаимодействія между растворенными въ водѣ сульфатами и водородомъ, продуктомъ жизнедѣятельности микробовъ. Что же касается выдѣленія водорода, то въ этомъ отношеніи извѣстно, что онъ образуется не только при гніеніи бѣлковъ подъ вліяніемъ *Protens vulgaris* и др. микробовъ, но и при броженіи клѣтчатки, какъ это слѣдуетъ изъ данныхъ Омелянскаго, описавшаго такъ называемое водородное броженіе клѣтчатки, вызываемое бактеріей *Bacillus fermentativus cellulosaе*. При этомъ видѣ броженія водорода образуется довольно много. Есть и другой случай образованія H_2S на счетъ сульфатовъ и при томъ прямымъ воздѣйствіемъ одной бактеріи *Spirillum desulfuricans*, какъ это показали Beyerinck. Она разлагаетъ сульфаты и выдѣляетъ H_2S . Вліяніе кислорода

на сѣрководородное броженіе являлось также предметомъ повторнаго изслѣдованія нѣсколькими учеными. Такъ Petri и Massen высказались въ пользу того, что лучше всего процессъ сѣрководороднаго броженія идетъ въ условіяхъ анаэробіоза. Изъ данныхъ Petri и Massen'a, Надсона и др. авторовъ естественнымъ является тотъ выводъ, что кислородъ не вліяетъ на самый процессъ образованія H_2S при помощи *C.* микроорганизмовъ, а дѣйствуетъ лишь на самый H_2S и слѣдовательно на выдѣленіе его въ свободномъ состояніи, окисляя известную часть этого газа въ сѣрную кислоту. Такимъ образомъ на воздухѣ H_2S выдѣляется меньше, чѣмъ въ анаэробныхъ условіяхъ. Сложность процесса сѣрководороднаго броженія, какъ совокупности нѣсколькихъ біохимическихъ процессовъ, помимо указаннаго гніенія органическихъ веществъ, бѣлковъ и клѣтчатки, а также восстановленія сульфатовъ, какъ косвенно, такъ и прямымъ путемъ, заключается еще и въ дальнѣйшемъ воздѣйствіи освобождающагося H_2S на окружающую среду. Сѣрководородъ, встрѣчаясь въ водѣ и на днѣ озеръ, морей и океановъ съ сѣрнокислыми солями, восстанавливаетъ ихъ и даетъ сѣрнистые металлы. Въ виду этого онъ играетъ громадную роль въ образованіи чернаго ила или гѣбеной грязи. Еще англійская экспедиція Челленджера (корабль «Challenger» 1872—76) показала, что отложенія чернаго ила опоясываютъ подножіе континентовъ на громадномъ протяженіи. W. Thomson и J. Murray исчисляють площадь, занятую этимъ иломъ въ 14500000 кв. миль. Такой же илъ отлагается въ большомъ количествѣ на днѣ озеръ и морей; изъ него же состоитъ и цѣлая черная грязь озеръ и лимановъ. Условія образованія его вездѣ одни и тѣ же. Черный цвѣтъ этого ила или грязи объясняется нахожденіемъ въ немъ большого количества сѣрнистаго желѣза. Образованіе ила можетъ быть объяснено благодаря трудамъ Вериги, Надсона и др. ученыхъ слѣдующимъ образомъ. Въ падающихъ на дно океановъ, озеръ и морей осадкахъ, состоящихъ изъ труповъ животныхъ и растеній, мы встрѣчаемъ цѣлый рядъ *C.* микробовъ, могущихъ жить какъ при доступѣ воздуха, такъ и въ анаэробныхъ условіяхъ. Эти микробы (бактеріи и грибы главнѣйшимъ образомъ) разлагаютъ упомянутые осадки съ выдѣленіемъ H_2S и NH_3 . Сѣрководородъ, встрѣчаясь съ солями желѣза, вступаетъ съ ними въ реакцію обменнаго разложенія, въ результатъ чего получается, въ присутствіи NH_3 , коллоидальный гидратъ сѣрнистаго желѣза. Въ силу своихъ химическихъ и физическихъ свойствъ, изученныхъ Вериги и Надсономъ а также др. авторами, этотъ коллоидальный гидратъ пронизываетъ собою всю песчаноглинистую массу грязи, придавая ей тѣмъ самымъ своеобразный обычный и общезвѣстный видъ гѣбеной грязи, ила. Помимо реакціи съ солями желѣза, сѣрководородъ и амміакъ, выдѣляющіеся при сѣрководородномъ броженіи, вступаютъ очевидно и съ другими веществами какъ воды морей, озеръ и океановъ, такъ и осадковъ этихъ виѣстизнцъ въ

химическое взаимодействие и дают еще целый ряд новых веществ. Все изложенное подтверждает, что процесс сероводородного брожения есть сложный биохимический процесс, первыми стадиями которого являются разрушение органических веществ и восстановление сульфатов с образованием H_2S , как основного продукта, характеризующего самый процесс, а последующими стадиями служат те химические реакции и их продукты, которые возникают между H_2S и веществами окружающей его среды. Больше или меньше выделение H_2S и NH_3 при С. брожении зависит от совокупности как внешних условий—условий состава и давления той среды, в которой живут С. микробы, так и от внутренних условий, кроющихся в протопластах самих С. микробов. Известно, что некоторые С. микробы (напр. холерный вибрион) в молодом возрасте культур выделают больше H_2S , чем в старом возрасте, а кроме того, дегенерируя, дают расы, которые временно или совсем теряют способность выделять H_2S , а также и NH_3 . Эти вопросы еще недостаточно изучены. Таким образом процесс сероводородного брожения ставит всегда первостепенными следующие вопросы для изучения: 1) отщепляется ли H_2S непосредственно от органических соединений, или в образовании этого газа играет роль H_2 , образующийся при гниении и *in situ nascendi* соединяющийся с S близкой и восстанавливающей сульфаты. 2) Могут ли сульфаты, а конечно и сульфиды служить вообще для С. микробов непосредственно источником образования H_2S . 3) Какова роль O при различных условиях С. брожения? 4) Чем, или в чем, совокупностью каких условий, объясняется массовое С. брожение в определенных местностях земного шара? 5) От каких внутренних условий, кроющихся в самих протопластах микробов, зависит большая или меньшая способность их к выделению H_2S . Метод открытия H_2S , выделяемого микробами, очень прост. Сероводород легко обнаружить в пробирных культурах С. микробов при помощи полосок фильтровальной бумаги, предварительно повторно смоченных раствором свинцового сахара и обработанных кроме того углеаммиачной солью, а затем высушенных. Полоски такой реактивной бумаги вставляются в пробирку с культурой между стеклом и ватной пробкой. В зависимости от большого или меньшего количества выделяющегося при брожении H_2S , бумаги эти чернеют с различной интенсивностью. Stagnitta-Balistreri установил даже шкалу, по которой можно определять приблизительно количества выделенного H_2S по цвету бумаги: 6,2 mg. H_2S дает блестящий сильно-черный цвет.

3	>	>	>	черную окраску.
1,2	>	>	>	черноватую окраску
0,3	>	>	>	коричневую окраску
0,03	>	>	>	слабо-коричнев. окраску
0,01	>	>	>	едв заметное изменение цвета бумаги.

Запах H_2S слышен только тогда, когда в колбе находится 3,1 mg. Поэтому свинцовая проба является более чувствительной. Массовое С. брожение в России легко наблюдать и изучать в одесских лиманах, в Сиваше, в Царскославянских (Вейсово и Ръинное) озерах, Сакских озерах, по берегам Балтийского моря и в некоторых других местах.

Литература. Д. К. Заболотный, «Сероводородные и серные бактерии и их роль в природе» («Русский Архив Подвысоцкого», 1896); Г. А. Надсон, «Микроорганизмы как геологические деятели. I. О сероводородном брожении в Вейсовом соляном озере» (СПб., 1903). В этих двух работах приведена вся литература вопроса, разбросанная во многих иностранных и русских изданиях.

И. Л. Сербинов.

Сърое вещество мозга—состоит из ганглиозных клеток и волокон в отличие от блага, состоящего из волокон. С. вещество лежит в центральной части в спинном мозгу и в периферической в большей части головного.

Сърошевский (Вацлав Sieroszewski)—выдающийся польский беллетрист и этнограф. Род. в 1858 г. По окончании гимназии занимался слесарной работой в ремесленной школе Варшавско-Вильской ж. д. в Варшаве и за участие в рабочем движении был сослан в Сибирь (1878). Здесь С. стал писать рассказы из жизни инородцев и собирать материалы для научной работы о якутах. По возвращении из ссылки С. на польско-русском съезде в Москве 12 апреля 1905 г. произнес рѣчь о совместной борьбе «za naszą wolność i waszą»; эти слова сделались своего рода лозунгом для сочувствующих русско-польскому сближению. За статью в «Ежедн. Курьеръ», требовавшую снятия военного положения в Царствѣ Польскомъ, амнистии и фактического осуществления свободы манифеста 17 октября, С. был арестованъ и преданъ военному суду. Не смотря на энергичный протест «Союза в защиту свободы печати» («Русь» 1906 г., № 21), С. не был освобожден и бѣжалъ за границу, гдѣ живетъ до сихъ поръ. Рассказы С. появились и по-польски, и по-русски (въ «Русск. Богатствѣ» и др. изд.), иногда подъ псевдонимомъ *Sirko* (*Сирко*); некоторые онъ самъ переводилъ съ польскаго. Изъ нихъ болѣе известны: «Na kresach lasow»—«На краю лѣсовъ»; «W matni»—«Въ западнѣ»; «Chaitach»—«Хайлакъ»; «Czuczke»—«Чукчи»; «Nang-ming-tse»—«Нанг-минг-цзе»; «Jang-chung-dzy»—«Янг-хунг-цзы»; «Kuli»—«Кули»; «Wsród lodow»—«Среди льдовъ»; «Na dnie nędzy»—«Предѣлъ скорби»; «Riszlau»—«Риштау»; «Brzask»—«Разсвѣтъ»; «Latorośle»—«Побѣги»; «Powrót»—«Возвращение». Часть рассказовъ С. вошла в сборникъ «Powieści chińskie» (1903). Первая научная работа С. издана русск. геогр. общ-омъ—«Якуты» (1896); затѣмъ вышли «Дальний Востокъ» (Сибирь, Маньчжурія, Японія, Сахалинъ, Китай)—«Na daleki Wschód» (1904) и «Корея. Очерки природы, жизни, государственнаго строя»—«Ко-

гоа. Klucz Dalekiego Wschodu (1905). По опредѣленію польской критики, С.—самая несложная, самая свѣтлая, менѣе другихъ мятежная, сдѣловательно едва ли не самая счастливая душа, и вмѣстѣ съ тѣмъ самая первобытная, сдѣловательно едва ли не самая поэтическая... Подобно изгнанникамъ, С. страдалъ не по своей винѣ и не за себя. Его неотравленное болѣею воображеніе чисто, могуче и, какъ все могучее, свѣтло, оживлено улыбкой, склонно къ оптимизму (Я. Стень). Отвергнувъ принципъ національности, С. сталъ искать «человѣка» и въ отверженныхъ судьбой якутахъ («W obierze bogom»), и въ гордыхъ, дикихъ чучахъ («Czuczce»), и въ озлобленныхъ боксерахъ-китайцахъ («Bokser»), и наконецъ, въ «последнѣйшихъ среди послѣднихъ»,—въ прокаженныхъ («Dno pędzu»). Онъ проникъ въ души «язычниковъ», нашель тамъ сокровища духовной красоты, сдѣлалъ ихъ близкими для каждаго читателя. Когда одинъ изъ героев С., Вихлицій, ожидаетъ смерти у обвала на вершинѣ Раштау и убѣждается, что спасенія нѣтъ, что смерть неминуема, черкесь-проводникъ говоритъ ему: «Да будетъ такъ, какъ опредѣлено Богомъ. Ты, баринъ, трясешь головою; ты, я вижу, никогда не молишься. Однако, вашъ Богъ — также Богъ». «Я вѣрю только въ людей, Селимъ,—отвѣчаетъ Вихлицій,—этого довольно» («Ris-tau»). Вѣра въ конечное торжество «человѣка», С. не даетъ погибнуть ни одному изъ симпатичныхъ для него героев. Пантеизмъ дикарей сдѣлался его собственной «религіей». Сила природы, по ихъ мнѣнію—въ ея безсмертіи; той же силой обладаютъ, по основной идеѣ рассказовъ С., и люди, жертвующіе собой для другихъ. Типичный идеалистъ, смышленый Павелъ Щербина, не перестаетъ любить людей и тогда, когда якуты, ухаживавшіе за нимъ, пока у него были деньги, бросаютъ его голодного въ одинокую и холодную юрту. Онъ уходитъ въ городъ, сбивается съ дороги, замерзаетъ и все-таки не перестаетъ любить людей («Na kresach lasów»). Въ этнографическихъ новеллахъ С. инородцы не являются только «зоологическими экземплярами»; онъ видитъ въ нихъ часть «человѣчества». Вотъ почему С.—оптимистъ, не смотря на то, что всю жизнь имѣетъ дѣло съ «отверженными». Даже природа Сибири рисуется у С. не съ тѣми ужасами, которые такъ умѣстны въ этой «молчаливой блѣдно-мраморной усыпальницѣ», во «владѣніяхъ безпредѣльной печали», въ «проклятой пустынѣ», въ краѣ «съ сорокадневными ночами, куда вѣтеръ не залетаетъ, гдѣ перелетныя птицы не садятся». Самые суровые пейзажи озарены присутствіемъ человѣка, глубокимъ и чуткимъ альтруизмомъ автора. Въ своемъ любовномъ отношеніи къ природѣ и ея ближайшимъ дѣтямъ-дикарямъ С. вооружается противъ европейцевъ, которые вносятъ въ простую жизнь природы то, что нарушаетъ вѣковѣчные законы ея гармоніи. Художественный секретъ С. состоитъ именно въ томъ, что читателю кажется симпатичной даже самая ненависть дикарей къ европейцамъ—«рыжимъ заморскимъ чертямъ», какъ

называютъ ихъ китайцы («Jang-Chun-Cdzy»). Въ рядѣ рассказовъ С. проводить ту мысль, что европейцы приносятъ дикарямъ лишь эксплуатацію дешѣваго труда, никому непонятный и жестокой «законъ», съ полчищами солдатъ, «культуру» съ опіумомъ, развратомъ, наконецъ, слова, одни слова Христа о братской любви въ устахъ миссіонеровъ-согладатаевъ, составляющихъ, въ сущности, авангардъ настоящаго войска, со штыками и пулеметами. С. не задумывается стать на сторону дикарей, которые понимаютъ и любятъ свою родину. «Развѣ не хороши эти лучи, это блѣдно-голубое родное небо, эта черная сумрачная и вмѣстѣ съ тѣмъ милая, знакомая тайга? — думаетъ якутка Керемесь. — Какъ уповательно пахнутъ расцвѣтшія лиственничныя лѣсовы. Нѣтъ, хороша якутская земля! А если говорить, что тамъ, на югѣ, есть лучшія страны, такъ навѣрное врутъ. Зачѣмъ же въ такомъ случаѣ прѣзжаютъ сюда, къ намъ?!» («Chaj-lach»). Прѣзжаютъ они за тѣмъ, чтобы разрушить убогое «якутское» счастье, чтобы надругаться надъ привязанностью «отверженныхъ» къ ихъ отверженной родинѣ. Китайцы «влюблены» въ свою жалкую и бѣдную страну, «страну благородной желтой глины», «единственную имперію», «пупъ земли». Выгнанные изъ нея нуждой, продавшіеся въ вѣчное рабство «бѣлолицымъ собакамъ», два брата-кули нѣсколько лѣтъ влчатъ жизнь вьючныхъ животныхъ. «Зачѣмъ жить, Ю-Лянгу?» — спрашиваетъ Шангъ-Си.—«Пока мы живы, мы можемъ еще увидѣть Китай»,—отвѣчаетъ другой («Kuli»). Боксеры надѣлены у С. уже настоящимъ «патріотизмомъ», сознательной готовностью жертвовать всѣмъ для родины. По одному только знаку отца юноша А-не оставляетъ «Страну цвѣтовъ», свою невѣсту Ченгъ и на разсвѣтъ уходитъ изъ дому. Онъ погибъ, защищая родину отъ пришельцевъ, но «имя его занесено въ скрижали на алтарѣ предковъ; по праздникамъ это имя ласкаетъ запахъ родныхъ цвѣтовъ, голубой дымъ вѣнчаема и тихія молитвы родныхъ» («Bokser»). Эта любовь—уже не «привязанность осла къ своему хлѣву»; она возвышенна, благородна и глубоко симпатична. Въ противоположность «дикарямъ», это чувство недостойно людямъ цивилизаціи, даже тѣмъ всильнымъ, которые «когда-то» любили свою родину. Степанъ и Осипъ рѣшаются бѣжать изъ Сибири, но не въ Россію, представленіе о которой соединено у нихъ съ памятью о безчеловѣчномъ «законѣ», а въ Америку и замерзаютъ у береговъ холоднаго моря («Czuczce»). См. Brat, «Nowelle polskie» («Kraj», 1900, IX); J. Krzymuska, «W. S.» («Ateneum», 1901, I, 649—655); M. Mutermilch, «Piewca niedoli. W. S. Próba charakterystyki» (1903); A. Potocki, «Szkice i wrażenia literackie» (1903); J. Matuzewski, «Twórczość i twórcy» (1904, 150—176); А. Якимирскій, «В. С.» («Слав. Извѣстія», 1906, IV т.); его же, «Соціальныя мотивы въ творчествѣ В. С.» («Вѣстникъ Знанія», 1906, X, XI—XII). А. Якимирскій.

Стѣчатое утолщеніе оболочки.

— Когда, при утолщеніи оболочки, утолщающіяся мѣста располагаются въ видѣ сѣти, то

такое утолщеніе называютъ С. Тонкія мѣста въ оболочкѣ, имѣющія видъ небольшихъ площадокъ, кружочковъ или щелочекъ, именуются порами. С. утолщеніе наиболее часто встрѣчается у сосудовъ и трахейдъ, образующихся къ тому времени, когда дальнѣйшее растягиваніе органа въ длину уже прекратилось. Наоборотъ, сосуды функционирующіе въ молодыхъ органахъ, снабжены обыкновенно кольчатымъ или спиральнымъ утолщеніемъ, которое не мѣшаетъ растягиванію, а затѣмъ и разрыву отслужившихъ свою службу временныхъ сосудовъ.

Сѣтчато-паутинниковыя — см. Сѣтчатики.

***Сѣченовъ** (Иванъ Михайловичъ) — знаменитый физиологъ: ум. въ 1905 г.

Сэ (Thomas Say) — известный американскій зоологъ, род. въ 1787 г. въ Филадельфіи, ум. въ 1834 г. въ Нью-Йоркѣ; состоялъ профессоромъ естественной исторіи пенсильванскаго унив. и проф. зоологіи при Филадельфійскомъ музеѣ, затѣмъ переселился въ штатъ Индіану, гдѣ примкнулъ къ сектѣ гармонистовъ и все свободное время посвятилъ изученію насѣкомыхъ. Заслуги С. по этому предмету настолько велики, что онъ получилъ прозвище «отца американской энтомологіи». Научные труды С. касаются помимо энтомологіи и конхологіи еще американской фауны. Онъ

напечаталъ между прочимъ слѣдующія капитальныя работы: «Descriptions of Coleopterous Insects collected in the Expedition to the Rocky Mountains» (1823—24); «American Entomology etc.» (Филадельфія, 3 т., 1823—1828); «American Conchology or description of the shells of North America» (4 ч., Нью-Гармони, 1830—1832) и мн. др. См. также John Leconte, «The complete of Writings of Thomas Say on the Entomology of North America» (2 т., Нью-Йоркъ, 1859).

Н. Н. А.

Сюкрана (хим.)—см. Эвзимы.

Сюкре (Sucre, раньше Chargas или Ciudad de la Plata)—одинъ изъ главн. городовъ респ. Боливіи, резиденція правительства и высшаго суда. Ок. 20900 жит. (1900 г.), большею частью индѣйцевъ Квечуа (Quechua). Городъ расположенъ въ 2740 м. надъ ур. м.; университетъ, горная академія. С. построенъ въ 1536 г. на мѣстѣ стараго города племени Инковъ.

Сюрра—прогрессивная злокачественная анемія, наблюдаемая въ Индіи и Тонкинѣ на домашнихъ животныхъ и особенно на лошадяхъ и мулахъ. Эта повальная болѣзнь, иногда уносящая массу животныхъ, вызывается паразитомъ крови изъ жгутопососцевъ—Туграносома Evansi. Путь зараженія и развитіе не изучены.

Т.

***Табакъ** (облож. и статист.). — Указомъ 6 августа 1900 г. увеличенъ временно до 4 руб. дополнительный акцизъ съ табачныхъ издѣлій высшихъ сортовъ (XXXII, 431) и бандерольный сборъ съ махорки до 9 коп. съ фунта. Закономъ 23 апрѣля 1901 г. основной патентный сборъ установленъ повсемѣстно для общихъ фабрикъ въ 150 руб. и для махорочныхъ въ 100 руб. Дополнительный патентный сборъ поставленъ въ связь не съ орудіями производства, какъ было ранѣе, а съ количествомъ перерабатываемаго фабрикой Т., притомъ въ прогрессивной скалѣ; фабрики съ производительностью не свыше 1000 пуд. освобождены отъ дополнительнаго сбора. Воспрещено принимать въ склады и на фабрики бадилы (стволы табачнаго растенія): листовой Т., при вывозѣ его съ плантацій, долженъ быть отдѣленъ отъ стволонъ. Закономъ 27 мая 1902 г. воспрещенъ выпускъ съ табачныхъ плантацій бадилы и отдѣленныхъ отъ листа черешковъ. Подъ влияніемъ жалобъ табаководовъ среднечерноземнаго района на стѣснительность этихъ мѣръ, закономъ 13 мая 1905 г. онѣ отмѣнены, но съ обязательнымъ обозначеніемъ на обер-

кахъ Т. соответствующихъ надписей: «чистый табакъ махорка» или «махорка съ примѣсью табачныхъ стволонъ (бадилы)». Въ интересахъ табаководовъ малороссійскаго района, гдѣ Т. получается съ болѣе грубымъ стволонъ, разрѣшено приготовленіе махорки не только въ видѣ крошенныхъ частицъ, но и въ видѣ волоконъ. Закономъ 17 января 1905 г. табачныя фабрики для выдѣлки издѣлій, предназначаемыхъ исключительно къ вывозу за границу, освобождены отъ обязательной выборки бандероль, но обложены особымъ сборомъ на содержаніе акцизнаго надзора. Въ 1906 г. внесенъ въ Государственную Думу законопроектъ о возвышеніи акциза съ табачныхъ издѣлій и объ измѣненіи нѣкоторыхъ постановленій о фабрикаціи этихъ издѣлій. Табачный доходъ, по отчетамъ государственнаго контроля, въ 1900—1905 гг. выражается въ слѣдующихъ цифрахъ (въ тысячахъ рублей):

1900 г. . .	41196	1903 г. . .	49029
1901 > . .	45706	1904 > . .	48719
1902 > . .	45374	1905 > . .	46586

Уменьшеніе табачнаго дохода въ 1905 г.

вызвано экономическим кризисом, повлекшим за собою отсрочку платежа акциза. По государственной росписи на 1906 г. табачный доход определен в 48678 тыс. рублей. В 1903 г. табачных плантаций насчитывалось 489265, с общей площадью 65089 дес., т. е. в среднем на плантацию 0,14 дес.; собрано табаку 6169 тыс. пуд., в среднем на десятину 94 пуда. В том же 1903 г. насчитывалось общих фабрик 159, махорочных 101; выработано ими Т. высших сортов 1335 тыс. пуд. и низших сортов 3654 тыс. пуд.; средний размер производства общей фабрики 8,7 тыс., махорочной фабрики—35,7 тыс. пуд. Общее число рабочих 30988, из них 24229 женщ.; кроме того на 11 папиросных мастерских в Туркестане 171 чел. Число мѣстъ жительства Т.: свалочных пунктов 953, оптовых складов 310. Табачных лавок и магазинов 282023, питейных и других заведений с раскурочной продажей табачных издѣлій 59349; лиц, производящих разносную и развозную торговлю Т., насчитывалось в 1903 г. 7420 и комиссионеров 5. Вывезено за границу в 1903 г. листового Т. 310 тыс. пуд., 350 милл. шт. папирос, 466 тысяч шт. сигар, крошеного Т. 48 тыс. пуд., нюхательного 1,7 тыс. пуд. См. Д. Busuicescu, «Das Tabakmonopol in Rumänien» (Лена, 1905); R. Puisieux, «L'import du tabac sous l'ancien régime» (П., 1906).

Табано—см. Литая сталь.

Табергитъ—разновидность пеннинна (из группы хлоритов), встречающаяся в мѣсторождении магнитного желѣзняка Taberg (в Швеции).

Таблица—см. Драгоценные камни (XI, стр. 93).

Таборовскій (Станислав Осипович)—скрипач; ум. в 1890 г.

Таборскій (Франтишек Táborský)—чешскій поэт. Род. в 1858 г. Отдѣльно издавъ «Básně» (1884); «Stará komedie» (1892); «Melodie» (1893). Ему принадлежит одинъ изъ лучшихъ переводовъ Лермонтова на чешскій яз. («Sborn. svét. poesie», 1892 и 1895).

Тавастусская губернія (XXXII, 455—457).—Къ 1905 г. в Т. губ. было 317326 жителей, изъ нихъ в 2 городахъ 45806—в Тавастусѣ 5545, в Таммерфорсѣ—40261 жителей. Таммерфорс, послѣ Гельсингфорса (112 т.) и Або (43 т.)—третій по населенности городъ в Финляндии. Говорящихъ по-фински в губ. 296499, по-шведски—4536, на друг. языкахъ—237.

Тавастерна (Карль-Августъ)—финляндскій поэтъ (1860—1898). Первый представитель современной реальной школы в Финляндии, Т.—преимущественно лирикъ; но онъ написалъ и нѣсколько драматич. произведений. Болѣе выдающіяся его сочинения: романы «Barnomsyänner» («Друзья дѣтства», 2-е изд. 1887), «En inföding» («Туземецъ», 1888), «Närda tid» («Трудная година», 1891; реальное изображение крестьянской жизни въ эпоху голода 1867 г.), «En patriot utan fädernesland» (1896, «Патриотъ безъ отечества»), сборникъ стихотворений «För morgonbris» (1883, «Къ утреннему вѣ-

терку») и поэма «Laureatus» (1897, «Увѣщатель»). В. М. С.

Таврическая губернія (XXXII, 461—466).—Въ 1897 г. в Т. губ. было 1447790 жителей, изъ нихъ в городахъ 289316. Распределение населенія по уѣздамъ см. «Россия» (XXVII, 110). Изъ городовъ имѣютъ свыше 20 тыс. жителей: Севастополь (54 т.), Симферополь (49 т.), Керчь (33 тыс.), Бердянскъ (26 тыс.) и Феодосія (24 т.). Населеніе (1897) состоитъ изъ говорящихъ порусски—1025310 (въ томъ числѣ по-малороссійски—611 т.), по-татарски—196854, по-иѣмекки—78305, по-еврейски—55418, по-болгарски—41260, по-гречески—18048 и на друг. языкахъ. Православныхъ—1069556 (русскіе, греки и болгары), магометанъ—190800 (татары), іудеевъ—60752, лютеранъ—42654 (иѣмцы), католиковъ—29393 (иѣмцы, поляки), мевнонитовъ—25508 (иѣмцы, чехи), староверовъ—13724 (русскіе), каримовъ—6166. В 1905 г. в Т. губ. насчитывалось 1602700 жит.

Таврической Церковно-общественный Вѣстникъ—преобразованъ в 1906 г. изъ «Таврическихъ Епархіальныхъ Вѣдомостей».

Тавроная балка—см. Балка и Фасонная желѣзо и сталь.

Тагма. Пфефферъ предлагаетъ называть Т. соединеніе молекулъ. Такимъ образомъ Т. соответствуютъ мицелямъ Нэгеля. Для массы, составленной изъ однородныхъ или неоднородныхъ Т., предложено названіе *симтала*, тогда какъ масса, растянутая преимущественно въ одной поверхности (напр. пленка) получаетъ названіе *паратамы*.

Тайлоръ (Джорджъ Taylor)—псевдонимъ, подъ которымъ появлялись историческіе романы иѣмецкаго историка Адольфа Гаусрата (см. VIII, 184).

Тикевъ (Михайль)—болгарскій политическій дѣятель, юристъ. Род. в 1864 г.; былъ народнымъ представителемъ. Послѣ смерти Каравелова (1903) сталъ во главѣ партіи каравелистовъ. Изъ его юридическихъ трудовъ болѣе известны: «Прѣхвъряне на собственности или друго юткое вѣшно право» (1903); «Къмъ въпроса за подсѣдността на мировитѣ съдии исковетѣ за правоспособността» («Юрид. прѣгледъ», 1893); «За пълномощиѣта прѣдъ мировитѣ съдии» (ib.); «За подсѣдността на непълнолѣтнитѣ» (1893); «Подсѣдници ли са на окръжнитѣ съдлица безъ съдебни засѣдатели политическитѣ, извършени чрѣзъ печата, прѣстъпления» («Юр. пр.», 1892).

Талия—см. Часы (XXXVIII, 435).

Таллидин—многокѣтвные зачатки споровыхъ растений, служащіе для ихъ безполагаго размноженія.

Талышинцы—племя иранскаго происхожденія, в Бакинск. губ., Ленкоранскаго у.; населяетъ мѣстность Талышъ, составляющую нѣкогда особое ханство, подвластное Персіи, и по Гюлистанскому миру отошедшую къ Россіи. По переписи 1897 г. Т. в Россіи 35219; за единичными исключениями, всѣ живутъ на своей родинѣ. Т. говорятъ на особомъ языкѣ, сходномъ съ персидскимъ; исповѣдуютъ мусульманство (шиты).

***Тальбо** (Евгеній Talbot)—франц. писатель; ум. въ 1894 г.

Талька—см. Пасма.

Тальянецъ (Антонъ Ивановичъ)—патологъ, род. въ 1858 г. Медицинское образование получилъ въ москов. унив. на медицинск. факультетѣ. По окончаніи университета въ 1882 г. былъ опредѣленъ на службу сверхштатнымъ ассистентомъ при кафедрѣ общей патологии, въ 1892 г. получилъ степень доктора медицины и званіе приватъ-доцента, а въ 1903 г. назначенъ экстраординарнымъ профессоромъ по той же кафедрѣ въ томъ же унив. Главные труды: «Материалы по вопросу о вліяніи механическихъ препятствій на кровообращеніе» (дисс., М., 1892); «Къ вопросу о вѣнечномъ кровообращеніи сердца» («Русскій архивъ патологии, клинич. мед. и бактериологии проф. Подвысоцкаго», 1896); «Къ вопросу о запасныхъ силахъ сердца» («Труды Инст. Общей Патологии Московск. унив.», изд. подъ редакц. проф. А. П. Фохта, 1901); «Къ вопросу о венозныхъ застояхъ при разстройствѣ компенсаторной дѣятельности сердца» («Медицинское Обозрѣніе», 1905).

Таманить—см. Анапайт.

***Тамань** (Франческо)—теноръ; ум. въ 1905 г.

***Тамбовенная губернія** (XXXII, 557—566). Въ 1897 г. въ Т. губерніи было 2684030 жителей, въ 1905 г.—3124100 (изъ нихъ городского населенія 226264). Распределение населенія по уѣздамъ см. «Россія» (XXVII, 110). Изъ городовъ свыше 20 т. жит. имѣютъ: Тамбовъ (48 тыс.), Козловъ (40 т.), Моршанскъ (26 тыс.), Борисоглѣбскъ (22 т.) и Липецкъ (21 тыс.). Кромѣ русскихъ, составляющихъ ок. 96% всего населенія, въ уу. Спасскомъ и Темниковскомъ живутъ мордва (89704), въ тѣхъ же уѣздахъ и въ Елатомскомъ—татары (14 т.); послѣдніе исповѣдуютъ магометанство, русские и мордва—большую часть православные. Т. губ. въ послѣдніе годы сильно пострадала отъ неурожаевъ и отъ аграрныхъ волненій.

***Таможенные нарушения.** Правилами 15 мая 1901 г. о приѣмѣ товаровъ въ вѣдѣніе Т. учреждений система взысканій за нарушение постановленій, касающихся объявки товаровъ, упрощена; наказанія смягчены, но безъ замѣны ихъ акциденціями. Тѣми же правилами проведено различіе въ условіяхъ ответственности частныхъ лицъ и вообще случайныхъ получателей товаровъ изъ таможи, съ одной стороны, и экспедиторовъ, комиссіонеровъ и торговцевъ—съ другой; установлено до тѣхъ поръ какъ общее правило взиманіе штрафа за самый фактъ неправильности въ показаніи товаровъ, независимо отъ его умышленности, сохранено лишь въ отношеніи второй группы лицъ, какъ ведущихъ постоянныя торговыя сношенія за границей. Правилами 8 июня 1903 г. о привозѣ иностранныхъ товаровъ также смягчены наказанія за нарушенія и значительно расширена власть мѣстныхъ Т. учреждений относительно освобожденія провозителей иностранныхъ товаровъ отъ взысканій, если недостатокъ товаровъ противъ показаній гру-

зовыхъ документовъ объясняется явными ошибками при ихъ составленіи. Правилами 6 июня 1904 г. объ отпускѣ товаровъ за невѣрное показаніе товаровъ, обложенныхъ ввозной пошлиной, установлены такіе же взысканія какъ за привозные товары. 27 марта 1906 г. утверждены новыя правила о наказаніяхъ и взысканіяхъ за контрабанду и о порядкѣ производства дѣлъ о контрабандѣ, объединившія разновременно изданныя для отдѣльныхъ мѣстностей карательныя постановленія и согласовавшія ихъ съ вышеупомянутыми узаконеніями, а также съ основными положеніями и карательной системой новаго уголовного уложенія. Наказанія и взысканія, опредѣляемые согласно правиламъ 1906 г. за контрабанду, суть: 1) отбратіе контрабандныхъ товаровъ и перевозочныхъ средствъ; 2) денежная пеня; 3) въ случаяхъ, особо указанных—удаленіе на 50 верстъ отъ границы на срокъ отъ одного до пяти лѣтъ, заключеніе въ тюрьмѣ или въ исправительномъ домѣ. Установлена особая наказуемость за занятіе контрабандой въ видѣ промысла и за полученіе для сбыта или за храненіе для продажи завѣдомо фальшиво заклеивенныхъ контрабандныхъ товаровъ. Евреи, изобличенные въ контрабандѣ, сверхъ другихъ наказаній, удаляются въ западныя и Бессарабской губерніяхъ за 50 верстъ, а въ Царствѣ Польскомъ за 100 верстъ отъ границы на срокъ 1—5 лѣтъ, а въ случаѣ повторенія контрабанды—навсегда. За переходъ границы не въ установленныхъ пунктахъ опредѣленъ штрафъ въ размѣрѣ 15 руб. Таможнямъ предоставлено право по дѣламъ о контрабандѣ, подлежащимъ судебному производству, до передачи дѣла по подсудности принимать мѣры къ обезпеченію взысканій. На рѣшенія таможи приносятся жалобы министру финансовъ въ трехнедѣльный срокъ, безъ отношенія къ цѣнности товаровъ; въ такой же срокъ могутъ быть приняты жалобы на мин-ра финансовъ въ сенатъ.

***Таможенные пошлины и учреждения.**—Въ 1901—1906 гг. по таможенной части изданы рядъ узаконеній, въ видахъ согласованія Т. устава съ потребностями современнаго международнаго обмена и упрощенія системы Т. формальностей. 15 мая 1901 г. утверждены правила о приѣмѣ товаровъ въ вѣдѣніе Т. учреждений, досмотрѣ, оплатѣ пошлиною и выпускѣ, имѣвшія цѣлью, главнымъ образомъ, упростить Т. обрядности, чтобы дать возможность какъ купечеству, такъ и частнымъ лицамъ производить выписку заграничныхъ товаровъ безъ посредства экспедиторовъ. Отиѣнена обязательность личной явки товарополучателя въ таможию и присутствованія при совершеніи Т. обрядности; разрѣшена присылка объявленій, фактуръ и спецификацій по почтѣ, съ пересылкой или переводомъ причитающихся за товаръ суммъ въ кассу таможи; по полученіи этихъ суммъ, товаръ можетъ быть высылаемъ таможеню по адресу получателя. Законами 12 июня и 16 декабря 1902 г. дѣйствіе правилъ 15 мая 1901 г. и устава Т. по европейской торговлѣ (съ нѣ-

которыми измѣненіями) распространено на Сибирь и Примурскій край. Закономъ 26 мая 1903 г. объединены Т. постановления о льготахъ, оказываемыхъ представителямъ иностранныхъ государствъ, и упрощены формальности при пропускѣ вещей для этихъ лицъ. 8 июня 1903 г. утверждены новыя, менѣе стѣснительныя правила о привозѣ иностранныхъ товаровъ; расширены льготы по освобожденію товаропровозителей отъ обязательной подачи грузовыхъ документовъ; устранено требованіе объ обозначеніи числа мѣстъ въ ковосаментахъ прописью; перевознымъ предпріятіямъ и желѣзнымъ дорогамъ предоставлена возможность выдачею особаго удостовѣренія устранять сомнѣнія въ тождествѣ выгруженныхъ товаровъ съ показанными въ грузовыхъ документахъ. Съ другой стороны, усилены средства Т. надзора за привозомъ товаровъ. 6 июня 1904 г. утверждены новыя правила объ отпускѣ товаровъ. Болѣе строгій контроль сохраняется лишь въ отношеніи товаровъ, допускаемыхъ къ вывозу на льготныхъ условіяхъ (возвратъ акциза и т. п.), и тѣхъ немногихъ товаровъ, которые еще обложены вывозными пошлинами.

Танаевскій (Сергій Ивановичъ, род. въ 1874 г.)—писатель, священникъ, воспитанникъ казанской духовной академіи. Главный его трудъ: «Памяти С. А. Рачинскаго» (Казань, 1904).

Танаца (Шоге)—японскій музыкальный ученый. Его докт. диссерт.: «Studien im Gebiete der reinen Stimmung» (1890). Изобрѣлъ гармоніумъ съ чистымъ строемъ, который Г. фонъ-Вюловъ назвалъ «энгармоніумомъ».

Танацетовое масло (Ol. Tanacetii; Rainfaröl, Ess. de Tanaisie, Tansy oil)—получается въ количествѣ 0,1—0,2% изъ свѣжихъ и 0,2—0,3% изъ высушенныхъ цвѣтвъ и листьевъ во многихъ Европейскихъ странахъ и въ особенности въ штатахъ Сѣвери Америки, расположенныхъ по берегу Атлантическаго океана, дико растущаго, а отчасти и культивируемаго въ садахъ растенія *Tanacetum vulgare* (или *Chrysanthemum Tanacetum*). Т. масло окрашено въ желтоватый цвѣтъ, а подъ влияніемъ воздуха и свѣта весьма легко и совершенно темнѣетъ. Уд. вѣсъ его 0,925—0,955 (изъ сухого матеріала масло получается болѣе тяжелое); $\alpha_D = +30$ и до $+45^\circ$. Главная составная часть туйоль; кромѣ того въ немъ содержится нѣкоторое количество лѣвой камфоры съ примѣсью борнеола и не то пинены, не то камфенъ. Сказанное сейчасъ относится до американскаго Т. масла, обладающаго и характернымъ запахомъ туйола. Т. масло англійскаго происхожденія имѣетъ камфарный запахъ, напоминающій запахъ розмаринаго масла, а въ сильномъ разведеніи обладаетъ напоминающимъ амбру ароматомъ. Содержаніе камфоры въ англ. Т. маслѣ настолько велико, что часть ея выпадаетъ въ твердомъ видѣ при охлажденіи масла до 0° . Англ. масло обладаетъ лѣвымъ вращеніемъ: $\alpha_D = -27^\circ$. Т. масло обладаетъ особыми ядовитыми свойствами и у животныхъ вызываетъ заболѣваніе, сильно напоминающее бѣ-

шенство и извѣстное подъ названіемъ «La gage tapacétique».

К. Дебу.

Тангентальный разрѣзъ. При изученіи строенія стеблей кромѣ поперечнаго сѣза дѣлаютъ еще два продольныхъ: одинъ изъ нихъ проводятъ по радіусу (*радіальный разрѣзъ*), другой—перпендикулярно радіусу (*Т. разрѣзъ*). Выборъ именно этихъ двухъ разрѣзовъ объясняется главнымъ образомъ тѣмъ, что сердцевинные лучи въ стеблѣ проходятъ вдоль радіуса въ видѣ болѣе или менѣе узкихъ лентъ, и изучить строеніе ихъ удобнѣе всего на этихъ двухъ продольныхъ разрѣзахъ.

Тансибаумъ (Абрамъ Севастьяновичъ)—инженеръ путей сообщенія, род. въ 1858 г. Окончилъ курсъ въ институтѣ инженеровъ путей сообщенія въ 1884 г., а затѣмъ въ спб. археологическомъ институтѣ. Съ 1896 по 1903 г. состоялъ начальникомъ искусственнаго (техническаго) отдѣленія правленія СПб. округа путей сообщенія. Съ 1903 г. Т. состоитъ инженеромъ для техническихъ занятій при инженерномъ совѣтѣ мин. путей сообщенія. Т. напеч. въ «Журналѣ Мин. Путей Сообщенія» рядъ статей, преимущественно по вопросамъ гидротехническимъ, а также по исторіи инженернаго искусства и въ настоящемъ «Энциклопедическомъ Словарѣ» по строительному искусству. Съ 1896 г. Т. состоитъ редакторомъ «Журнала Мин. Путей Сообщенія», а съ 1904 г. также еженедѣльнаго органа «Вѣстника Путей Сообщенія». Подъ редакціей Т. изданы первые шесть томовъ «Сборника СПб. округа путей сообщенія, матеріалы, относящіяся до сухопутныхъ и водныхъ сообщеній СПб. округа путей сообщенія». Т. принималъ участіе также въ еврейской публицистикѣ (въ «Разсвѣтѣ» 1882 г. и др.).

Танера (Карлъ Танера)—нѣм. военный писатель; ум. въ 1904 г.

Танталитъ—рѣдкій минералъ, состава (Fe, Mn) (Ta, Nb)₂O₆. Обыкновенно содержитъ нѣкоторое количество WO₃ и SnO₂. Кристаллизуется въ ромбической системѣ. Цвѣтъ черный съ полуметаллическимъ блескомъ; непрозраченъ. Тв. = 6; уд. вѣсъ = 6,5—7,3. Неплавковъ; кислотами не разлагается. Встрѣчается въ гранитѣ, но значительно рѣже, чѣмъ ніобитъ. Мѣстороженія: Бродбо, около Falun (Швеція), Климто и Таммела (Финляндія) и др.

Танталовая кислота, танталовый ангидридъ—см. Танталъ.

Танцюющія или мыши, разводима въ Японіи, представляютъ особую породу мышей, обладающую характерной привычкой бѣшено кружиться на одномъ мѣстѣ. Одни разсматриваютъ эту привычку, какъ результатъ подбора и объясняютъ ея возникновеніе привычкой этихъ мышей жить въ тѣсныхъ помѣщеніяхъ, напр.—въ гнѣздахъ хлопчатника, при чемъ этими вращательными движеніями животное обезпечиваетъ себя отъ опасности запутаться совершенно въ хлопкѣ; другіе—видятъ въ этихъ движеніяхъ сознательный актъ—своего рода моціонъ, позывъ къ которому вызывается тѣсотой жилища этихъ мышей. Третьи ставятъ эти явленія въ связь съ врожденными дефектами слухо-

вого аппарата (а именно полукружных каналовъ), наблюдавшимися многими исследователями у этихъ мышей, тѣмъ болѣе, что искусственное поврежденіе полукружныхъ каналовъ дѣйствительно вызываетъ у оперированнаго животнаго подобныя же движенія.

В. М. Ш.

***Танъевъ** (Александръ Сергѣевичъ)—композиторъ. Написалъ оперу «Местъ Амура», симфонію, сюиты, торжественный маршъ и мазурки для орк., квартеты, пьесы для скрипки съ орк., виолончели, кларнета, хоры, романсы и др.

***Тапфертъ** (Вильгельмъ)—нѣмецкій писатель о музыкѣ (род. въ 1830 г.). Главные его труды: «Musik und musikalische Erziehung», «Musikalische Studien», «Das Verbot der Quintenparallelen», «Wagner-Lexicon», «Wandernde Melodien». Онъ собралъ великолѣпную коллекцію старинныхъ табулатуръ и считается однимъ изъ лучшихъ знатоковъ по этой части.

***Тарано** или *какао*—см. Совополугай.

***Таренецкій** (Александръ Ивановичъ)—автомъ: ум. въ 1905 г.

***Тарно**—таможенный.—Въ 1900 г., въ виду событій на Дальнемъ Востокѣ, указомъ 21 іюля многія ставки общаго таможеннаго Т. были временно повышены (отъ 10 до 50%, по 213 статьямъ и ихъ подраздѣленіямъ). 13 января 1903 г. утверждёнъ новый общій таможенный Т. по европейской торговлѣ, введенный въ дѣйствіе съ 16-го февраля 1906 г. Ближайшимъ поводомъ къ его изданію послужило приближеніе срока, съ котораго могло послѣдовать прекращеніе дѣйствія торговыхъ договоровъ Россіи съ иностранными государствами. Новымъ Т. были закрѣплены надбавки 1900 г. и по цѣлому ряду статей сдѣланы дальнѣйшія повышенія. Они коснулись, главнымъ образомъ, жизненныхъ припасовъ, животныя продукты, керамическихъ предметовъ, гуттаперчи и каучука, химическихъ предметовъ, металловъ, машинъ, аппаратовъ и экипажей (болѣе мелкой и сложной конструкціи), писчебумажныхъ товаровъ (на русскія печатныя книги, а также на картины, рисунки и чертежи, воспроизведенные печатнымъ способомъ, пошлина повышена съ 4 р. 50 к.—6 р. до 17 руб. съ пуда), прядильныхъ матеріаловъ, галантерейныхъ товаровъ. Особо возвышенныя ставки назначены для предметовъ съ художественной отдѣлкой и для товаровъ, привозимыхъ въ мелкихъ упаковкахъ. Характерная черта Т. 1903 г.—боевой характеръ противъ Германіи. На многіе предметы установлены двойные Т.: одинъ, пониженный—для товаровъ, привозимыхъ морскимъ путемъ, другой, повышенный—для товаровъ, привозимыхъ по западной сухопутной границѣ (ранѣе такая дифференціація существовала только для немногихъ предметовъ). При возобновленіи въ 1904 г. торговаго договора съ Германіей Россія отказалась отъ проведенія дифференціальнаго пошлины (см. Торговые трактаты). Въ общемъ новый Т. имѣетъ, главнымъ образомъ, фискальный характеръ: онъ долженъ былъ поднать поступленіе отъ таможенныхъ сборовъ и вмѣстѣ съ тѣмъ воздѣйствовать благоприятнымъ образомъ на нашъ

торговый балансъ путемъ уменьшенія привоза. Образованные въ 1902 г. мѣстные комитеты о нуждахъ сельско-хозяйственной промышленности признали желательнымъ пониженіе или даже полную отміну привозныхъ пошлинъ на желѣзо, сельско-хозяйственныя машины и орудія и земледобрительныя туки. См. Н. О. Анненскій, «Общая теченія финансовой политики государства» (въ сборникѣ «Нужды деревни по работамъ комитетовъ о нуждахъ сельско-хозяйственной промышленности», т. II, 1904); Б. Врандтъ, «Финансовая политика и таможенное покровительство» (сводъ трудовъ мѣстныхъ комитетовъ по 49 губ. Европейской Россіи, 1904).

***Тарле** (Евгеній Викторовичъ)—историкъ. Въ 1901 г. получилъ степень магистра всеобщей исторіи за диссертацию о Томасѣ Морѣ и состояніи Англіи въ его время. Съ 1903 г. началъ читать лекціи въ слб. университетѣ и въ вольной высшей школѣ (бывш. курсы Лесгафта) по всеобщей исторіи. Въ 1902—1903 гг. помѣстилъ въ журналѣ «Мірѣ Вожій» статьи «Лордъ Арчибалдъ Розбери», «Политика и религіозная мысль на Западѣ»; въ «Вѣстникѣ Европы» за 1902 г.—«Соціология и исторія познаніе»; въ журналѣ «Право» за 1903 г.—ст. объ «Ареопагитикѣ» Мильтона; въ «Мірѣ Вожьемъ» за 1904—05 гг.—«Ирландія отъ возстанія 1798 года до аграрной реформы Уиндгема», за 1905—1906 гг.—«Паденіе абсолютизма». Отдѣльно издалъ «Исторію Италіи въ новое время» (1901); «Очерки изъ исторіи общественнаго движенія въ Зап. Европѣ XIX вѣка» (1904); «Роль студенчества въ западно-европейскихъ революціонныхъ движеніяхъ» (1906).

***Тарновская** (урожд. Нащокина, Елизавета Петровна)—композиторша, пользовавшаяся въ 60-хъ гг. XIX стол. большою популярностью; романсы ея исполняли Патти, Лукка и др. знаменитости. Особенно известны: «Мнѣ все равно», «О, зачѣмъ эти глазки», «Я помню все».

***Тарновская** (Прасковья Николаевна, рожд. Козлова)—женщина-врачъ, писательница, супруга В. М. Тарновскаго (XXXII, 650). Написала замѣчательную монографію: «Женщины-убійцы» (СПб., 1902; антропологическое изслѣдованіе, съ 163 рисунками и 8 антропометрическими таблицами).

***Тарновскій** (Веніаминъ Михайловичъ)—сифилидологъ и дерматологъ; ум. въ 1906 г.

***Тарнье** (Стефанъ Tarnier)—выдающійся франц. акушеръ и гинекологъ (1828—1897), проф. съ 1884 г. парижской медицинск. школы. Т. принадлежатъ крупная заслуга въ дѣлѣ борьбы съ родильной горячкой, смертность отъ которой его трудами значительно уменьшилась въ парижскихъ родовспомогательныхъ заведеніяхъ. Ему же принадлежитъ новая разработка ученія объ эмбриотоміи. Печатные труды: «De la fièvre puerperale» (1858); «Traité de l'art des accouchements» (1878) и друг.

***Таррашъ** (Зигбертъ)—одинъ изъ сильнѣйшихъ нѣмецкихъ шахматистовъ. Род. въ 1862 г.; по профессіи врачъ. Съ 1885 г. участвуетъ въ германскихъ и международныхъ турнирахъ, обнаруживая въ своей игрѣ глу-

бину и изящество. Неоднократно бралъ первые призы въ состязаніи съ первоклассными игроками.

Тартронамидъ—см. Тартроновая кислота.

Тартропилюченина—см. Уренды (XXXIV, 903).

Таръ—кавказскій музыкальный инструментъ. Выдѣлывается изъ дерева въ форѣ, напоминающей гитару; роль верхней деки играетъ пузырь, снабженный нѣсколькими еле замѣтными отверстиями. На длинной шейкѣ (особаго грифа нѣтъ) намотаны лады. Струны (металлич.) пять; играютъ на нихъ щипкомъ. Двѣ унисонныя струны строятся съ двумя другими унисонными въ квинту, пятая (басъ) строится разво.

Таръевъ (Михаилъ Михайловичъ)— писатель, профессоръ нравственнаго богословія въ московской духовной академіи. Его новѣйшіе труды: «Уничиженіе Господа нашего Иисуса Христа» (М., 1901) и «Философія евангельской исторіи. Жизнь Иисуса Христа—слава Божія» (Сергіевъ-Посадъ, 1903; диссертация на степень доктора); «Цѣль и смыслъ жизни» (М., 1903); «По вопросамъ гомилетики» (Сергіевъ-Посадъ, 1903); «Истина и символы въ области духа» (ib., 1905).

Таскинъ (Алексѣй Владимировичъ)— композиторъ (род. 1871 г.), ученикъ проф. Соловьева. Написалъ скрипичныя и фортеп. пьесы; большей извѣстностью пользуются его романсы и мелодекламация.

Татищевъ (Сергій Спиридоновичъ)— публицистъ и историкъ; ум. въ 1906 г.

Татлыничъ (Жмеринка)—безуѣздный гор. Подольской губ., Винницкаго у.; преобразованъ изъ поселка при ст. жел. дор. Жмеринки въ городъ въ 1904 г.; тогда же получилъ официальное названіе Т., мало еще вошедшее въ употребленіе. Жит. 12908. См. Жмеринка (XII, 27 и Доп. I, 755).

Таубе (баронъ Михаилъ Александровичъ)—юристъ. Род. въ 1869 г.; образованіе получилъ въ слб. университетѣ, по юридич. факультету. Состоитъ проф. слб. унив. по кафедрѣ международнаго права. Въ 1904—5 г. принималъ участіе, въ качествѣ юридическаго представителя Россіи, въ парижской международной слѣдственной комиссіи по дѣлу о гульскомъ инцидентѣ. Главные труды: «Исторія зарожденія современнаго международнаго права» (томъ I, СПб., 1894; томъ II, Харьковъ, 1899); «Христіанство и организація международнаго мира» (2-е изд., М., 1905).

Таубертъ (Эмиль Taubert)—нѣм. поэтъ; ум. въ 1895 г.

Таубманнъ (Отто)—нѣмецкій композиторъ (род. въ 1859 г.). Больше выдающіяся его произведенія: «Psalm 13» (для соло, хора и орк.); «Eine deutsche Messe»; «Taufwetter», для муж. хора и орк.; «Sängerweihe» (Chordrama).

Таузигъ (Карлъ Tausig)—польскій виртуозъ. См. С. F. Weitzmann, «Der Letzte der Virtuosen» (1868).

Таушановичъ (Коста)—сербскій политическій дѣятель; ум. въ 1902 г.

Тафель (Юлиусъ)—нѣмецкій химикъ, род.

въ Швейцаріи въ 1862 г.; получилъ степень д-ра философіи въ Эрлангенѣ (1884); учился въ Дюрингѣ, Мюнхенѣ и Эрлангенѣ; съ 1888 г. былъ назначенъ приватъ-доцентомъ юрбургскаго унив., тамъ же приобрѣлъ званіе экстраординарнаго, а затѣмъ и ординарнаго профессора. Многочисленные работы Т. относятся къ органической химіи.

Таволя—см. Ромъ.

Тавота—см. Клеенка.

Тахигидритъ (тахгидритъ)—минералъ вторичнаго происхожденія, состава $\text{CaCl}_2 \cdot 2\text{MgCl}_2 \cdot 12\text{H}_2\text{O}$. Образуется желтыя, просвѣчивающія, расплывающіяся массы въ ангидригѣ близъ Стассфурта.

Ташкентская желѣзная дорога (казенная)—соединяетъ Туркестанъ съ Европейской Россіей. Начата постройкой въ 1899 г.; участокъ Оренбургъ—Кубекъ открытъ для правильнаго движенія въ 1905 г., остальная часть дороги—въ 1906 г. Общее протяженіе дороги отъ Оренбурга до Ташкента 1736 вер. и вѣтвей 9 вер. Строительная стоимость дороги по предварительнымъ свѣдѣніямъ около 122 милл. руб. Съ 1 января 1905 г. къ Т. жел. дорогѣ присоединенъ уч. Кинель—Оренбургъ (354 вер.) Самаро-Златогорской жел. дороги.

Ташкентъ (XXXII, 699—702)— обл. г. Сыръ-Дарьинской обл., главный городъ русскаго Туркестана. По даннымъ переписи 1897 г. въ Т. 155673 жит., къ 1905 г.—188000.

Твердохлѣбовъ (Владиміръ Николаевичъ)—юристъ, род. въ 1876 г. Окончилъ курсъ на юридическомъ факультетѣ новороссійскаго унив. Читаетъ въ томъ же унив. о финансахъ Россіи. Главные его труды: «Обложеніе городскихъ недвижимостей на Западѣ. Ч. I. Государственное обложеніе» (Одесса, 1906); «Отдѣльное обложеніе земли и построекъ въ городахъ» («Извѣстія Моск. Гор. Думы», 1905); «Спеціальныя сборы съ домовладѣльцевъ въ Россіи» (Одесса, 1903).

Твердые растворы—см. также Сталь (доп.).

Твердышскій (Тимовой, ум. въ 1901 г.)—писатель, протоіерей. Главное его соч.: «Вѣсды правосл. священника со старообрядцами» (СПб., 1876).

Тверская губернія (XXXII, 709—720).—По даннымъ переписи 1897 г. въ Т. губ. было 1769135 жителей, изъ нихъ въ городахъ 154769; свыше 10 тыс. жителей имѣли Тверь (54), Ржевъ (21), Вышній-Волочекъ (17), Торжокъ (13) и Осташковъ (10). Распределеніе населенія по уѣздамъ см. «Россія» (XXVII, 110). По даннымъ центр. стат. ком. въ 1905 г. въ Т. губ. было 2037200 жителей. Карель 117679 или 6%; остальное населеніе, за незначительными исключеніями, великорусское. Въ 1906 г. на СЗ губерніи открыта новая желѣзная дорога, соединяющая ст. Вологое (Никол. ж. д.) съ г. Осташковомъ.

Твино—см. Хлопчатобумажная ткань.

Тевяшевъ (Николай Николаевичъ)—туркестанскій генералъ-губернаторъ; ум. въ 1905 г.

Тегенгрень (Jacob August)—финляндскій поэтъ, род. въ 1875 г. Издалъ на швед. яз. три сборника лирич. стихотвереній: «Dikter»

(1900), «Skuggor och daggar» (1901) и «Nya dikter» (1903) и сборник стихотворений в прозе «Miniaturer» (1904). Его стихотворения проникнуты непосредственным лирич. чувством и отличаются изяществом формы.

Трехлопастные зубы—зубы рептилий, сидящие в ячеях (см. Акродонты и Плевродонты зубы) и свойственные крокодилам и др.

Телеграфъ (экон.).—Въ 1903 г. разрешено в С.-Петербурѣ отправленіе обыкновенныхъ депешъ посредствомъ опусканія въ почтовые ящики съ оплатою почтовыми марками. Въ томъ же году установленъ особый родъ «дневныхъ» телеграммъ, доставляемыхъ адресату отъ 7 час. утра до 10 час. вечера. Съ 1904 г. допущенъ приемъ телеграммъ «до востребованія», въ коихъ адресъ получателя замѣненъ условными буквами или цифрами. Въ этомъ же году былъ установленъ въ пользу Краснаго Креста на время военныхъ дѣйствій съ Японіей дополнительный поделешный сборъ въ 5 коп. съ внутреннихъ телеграммъ. Въ силу состоявшейся въ 1903 г. лондонской международной телеграфной конвенціи, съ 19 июня (1 июля) 1904 г. понижены таксы для международныхъ телеграфныхъ сношеній, введены упрощенія телеграфной службы, облегчены условія для сношеній условными и шифрованными телеграммами, ускорена передача частныхъ международныхъ телеграммъ во вѣвропейскія государства, понижена плата за извѣщеніе по Т. о доставленіи телеграммы, уменьшены таксы за доставку телеграммъ почтою и т. п. Въ 1902 г. при редакціи временныхъ изданій министерства финансовъ было образовано «торгово-телеграфное агентство», переименованное въ 1904 г. въ «С. Петербургское», съ болѣе широкой программой; съ 1906 г. оно было совершенно выдѣлено изъ состава редакціи. «Россійское телеграфное агентство», за окончаніемъ контракта съ правительствомъ, съ 1 янв. 1907 г. прекратило свои функціи.

Статистика. Къ 1 января 1905 г. состояло 7052 телеграфныхъ учрежденій, въ томъ числѣ вѣдомства почты и телеграфовъ 3227, желѣзнодорожныхъ 3604, частныхъ обществъ и лицъ—118, военно-полицейскихъ телеграфовъ—103. Служащихъ въ учрежденіяхъ вѣд. почты и телеграфовъ насчитывалось 21907, въ желѣзнодорожныхъ—16709. Общее протяженіе телеграфныхъ линий—169 тыс. вер. (правит.—151 тыс. вер., жел. дор.—14 тыс. вер.), телеграфныхъ проводовъ 572 тыс. вер. (правит.—387 тыс. вер., жел. дор. 176 тыс. вер.), аппаратовъ 6826, элементовъ 174111. Въ 1904 г. государственнымъ Т. отправлено было 24,9 милл. телеграммъ, изъ коихъ на долю внутренней корреспонденціи пришлось 21,6 милл. (86,8%), на международную—3,3 милл. (13,2%). Бесплатныхъ или служебныхъ телеграммъ—2,2 милл. Изъ 3,3 милл. международныхъ телеграммъ за границу было отправлено 1,48 милл. (46,3%), получено изъ за границы 1,54 милл. (47,2%), транзитныхъ прошло 0,27 милл. (6,5%). Весь телеграфный обмѣнъ 1904 г. составилъ 399,7 милл. словъ; средняя длина телеграммы—16,04 слова; на

каждую версту телеграфнаго провода (правительственнаго) приходилось по 58 телеграммъ, а на 1000 душъ населенія Имперіи—по 167. Если принять во вниманіе работу промежуточныхъ станцій, то общее число обмѣненныхъ телеграммъ составитъ 149,4 милл. Жел. дорожнымъ Т. было принято и отправлено 104 милл. телеграммъ, военно-полицейскимъ Т.—2,3 милл. Поступленія телеграфнаго дохода (въ тыс. рублей):

1898 г.	15935	1902 г.	18620
1899 >	16717	1903 >	19528
1900 >	17961	1904 >	23266
1901 >	18367	1905 >	25721

Значительное увеличеніе телеграфнаго дохода въ 1904 и 1905 гг. объясняется событиями военнаго времени и отчасти желѣзнодорожной забастовкой въ октябрѣ 1905 г. По государственной росписи на 1906 г. телеграфный доходъ определенъ въ 21500 тыс. руб.

Телеграфъ—большая политическая, экономическая и общественная газета, издавалась съ 10 января по 18 февраля 1907 г. взаимъ «Страны» (см.). Ред.-издатель И. З. Лорисъ-Меликовъ. Приостановлена на основаніи положенія о чрезвычайной охранѣ.

Телетосорусъ—такъ называются кучки телетоспоръ (см. XXXII, стр. 798) у ржавчинныхъ грибовъ.

Телескопическіе глаза—имѣющие форму трубки телескопа или бинокля, а иногда помѣщенные на стебелькахъ. Они свойствен-



Схематическій разрѣзъ одной изъ формъ телескопическаго глаза; с—роговица; ск—склеротика; лг—придаточная ретина; орт—зрительный нерв; г—главная ретина. с'—поверхность глаза, обращенная вбокъ. По Брауэру.

ны въ некоторымъ глубоководнымъ рыбамъ и головоногимъ моллюскамъ. У глубоководныхъ рыбъ глазное яблоко принимаетъ въ этомъ случаѣ удлинненную форму (фиг.), при чемъ роговица очень выюкла, хрусталикъ громадный, радужина слабо развита, зрачекъ очень

большого диаметра и хрусталикъ вдвинуть въ зрачекъ, а ретина представляетъ раздѣленіе на два отдѣла. Зрительный нервъ входитъ съ внутренней стороны глаза, и часть ретины, лежащая позади мѣста вхожденія нерва и выстилающая дно глазного яблока, представляетъ собой главную ретину, а часть ретины, лежащая впереди и выстилающая внутреннюю боковую стѣнку глазного яблока, представляетъ добавочную ретину, на которую падаютъ боковые лучи, входящіе въ глазъ съ наружной стороны. Эти глаза снабжены аккомодационнымъ аппаратомъ, но двигающіе глазное яблоко мускулы являются сильно редуцированными. Въ то время какъ у всѣхъ рыбъ глаза лежатъ на бокахъ головы и каждый глазъ имѣетъ свое поле зрѣнія, а зрѣніе ихъ является, слѣдовательно, монокулярнымъ, телескопическіе глаза обыкновенно имѣютъ оси параллельныя и могутъ быть направлены на одно и то же поле зрѣнія, а слѣдовательно, зрѣніе при этомъ является бикулярнымъ. Телескопическіе глаза наиболѣе удобны при слабомъ освѣщеніи морскихъ глубинъ, ибо они позволяютъ собирать большее количество свѣтовыхъ лучей (вслѣдствіе выпуклости роговицы, большого объема и выпуклости хрусталика, большого диаметра зрачка) и распределяютъ эти лучи на возможно большую часть ретины (вслѣдствіе того, что хрусталикъ въ телескопическомъ глазу отстоитъ гораздо дальше отъ ретины, чѣмъ въ обыкновенномъ; Chun, 1900; Brauer, 1902).

В. М. Ш.

***Телефонъ** (экон.).—На основаніи Высочайше утвержденного 15 февраля 1903 г. положенія комитета министровъ, земскія телефонныя сѣти перестали считаться сѣтями исключительно частнаго пользованія: имъ разрѣшено включать платныхъ абонентовъ и допускать обмѣнъ телефонныхъ депешъ, съ отчисленіемъ лишь 3% въ пользу почтово-телеграфнаго вѣдомства. Дозволено соединять земскія телефонныя сѣти съ правительственными городскими сѣтями. Къ 1 января 1905 г. состояло 108 правительственныхъ городскихъ и пригородныхъ сѣтей, 10 междугородныхъ сѣтей, съ 1162 служ., и 26 частныхъ городскихъ сѣтей. Телефонныхъ проводовъ было 138694 вер., абонентовъ—56913. Государственный сборъ отъ эксплуатаціи телефоновъ съ 1240 тыс. руб. въ 1898 г. поднялся до 2336 тыс. руб. въ 1905 г.

Теллуристая кислота, Т. антидридъ, Т. соли (теллуриды)—см. Теллуры.

Телобласты — эмбриональныя кѣтки, расположенныя обыкновенно на заднемъ концѣ зародыша и дающія начало рядамъ кѣтокъ, идущихъ на построение того или другаго органа или цѣлой системы органовъ. Такъ мезобласты, или двѣ кѣтки, лежащія у многихъ Bilateria по бокамъ бластопора и дающія начало мезодермическимъ полоскамъ, представляютъ собой мезодермическіе телобласты. Точно также можетъ закладываться и нервная система, а равно и другіе органы. Такимъ образомъ, иногда нервная система, обыкновенно возникающая въ видѣ двухъ продолжныхъ утолщеній брюшной эктодермы,

появляется въ видѣ пары кѣтокъ, дающихъ начало двумъ продолжнымъ рядамъ кѣтокъ, а эти уже превращаются въ продолжные стволы. Такой способъ развитія, при которомъ зачатки органовъ вмѣсто того, чтобы появляться въ видѣ комплекса кѣтокъ, появляются въ видѣ нѣсколькихъ паръ кѣтокъ, называется телобластическимъ. Главную причину такого явленія надо видѣть въ уменьшеніи общаго числа кѣтокъ, входящихъ въ составъ зародыша. Весьма можетъ быть, что это уменьшеніе числа кѣтокъ имѣло мѣсто только у одного изъ предковъ данной формы, а потомъ число могло снова возрасти, но разъ выработавшійся способъ развитія удержался, несмотря на то, что самая необходимость его миновала.

В. М. Ш.

Тельманъ (Конрадъ Telmann)—псевдонимъ нѣмецкаго писателя Конрада Цительмана (1854—1899). Т.—хорошій ученикъ Шинльгагена, всегда идейный, но не тенденціозный; разговоры преобладаютъ у него надъ дѣйствіемъ, но фигуры дѣйствующихъ лицъ очерчены рельефно. Онъ склоненъ къ свободной религіозности и къ социализму. Главныя его произведенія: «Sonnenblicke», «In Pommern», «Auf der Heide», «Frische Blätter», «Im Frührot», «Lichter und Schatten», «Götter und Götzen», «Lebensfragmente», «In Glück und Leid», «Menschenschicksale», «Moderne Ideale», «Dunkle Existenzen», «Weibliche Waffen», «Cordelia», «Dissonanzen und Accorde», «Capri», «Vom Stamm der Ikariden», «Unter den Dolomiten» (1893; лучшій романъ Т.), «Was ist Wahrheit» (1899; рус. пер. въ «Русск. Бог.», 1905), «Tod den Hütten» (1900; начало переведено въ «Мирѣ Божьемъ» 1900 г.).

Тельмедъ—анаграмматическій псевдонимъ *Де-Малле*, написавшаго «Les Entretiens d'un philosophe indien avec un missionnaire français». Т. считается однимъ изъ трансформистовъ XVIII столѣтія.

Темные органы. Подъ этимъ общимъ названіемъ разумѣютъ различныя органы, происходящія изъ выпяченной крыши промежуточнаго мозга и носящія признаки органа чувствъ, служившаго или служащаго (пинеальный органъ многи) для воспріятія свѣтовыхъ ощущеній. Они состоятъ изъ стебля и концевго пузырька. Сюда относятся: 1) *пинеальный органъ* (Pinealorgan, corpus pineale, epiphysis, cerebri glandula pinealis), который имѣется у всѣхъ позвоночныхъ, кромѣ Мухиноидовъ, Торпедо и крокодиловъ. Онъ лежитъ около задней границы промежуточнаго мозга, примыкая къ задней комиссурѣ (commissura posterior) непосредственно или будучи отдѣленъ отъ нея нѣкоторой «вставочной частью» крыши мозга («Schaltstück», pars intercalaris). Стебель, связывающій его съ мозгомъ, остается такъ же, какъ зрительный нервъ. Онъ или вполнѣ превращается въ нервъ (nervus pinealis), или сохраняетъ кѣлочное строеніе, но содержитъ пучекъ нервныхъ волоконъ (tractus pinealis), вступающихъ въ заднюю комиссуру. Концевой пузырекъ органа имѣетъ равномерно толстыя стѣнки, изъ

которых нижняя (рети́на) содержитъ у многи чувствительныя и гангліозныя клітки. У остальныхъ позвоночныхъ рѣдко наблюдаются различія въ строеніи верхней и нижней стѣнки. Выпуклая рети́на и отсутствіе свѣтопреломляющаго аппарата указываютъ, что органъ никогда не былъ камернымъ глазомъ и представлялъ только комплексъ свѣточувствительныхъ клітокъ. 2) *Собственно теменной органъ* или передній тем. орг. (Parietalorgan) имѣется изъ круглоротыхъ у Petromyzon («спаранцеальный органъ») и у ящерницъ («теменной глазъ»); наблюдается у зародышей нѣкоторыхъ ганноидовъ (Amia) и костистыхъ рыбъ (Coregonus, Salmo, Catostomus, Stizostethium, Lipomis) и сохраняется иногда въ видѣ рудимента и взросломъ состояніи (Amia, Salmo). Концевой пузырькъ рано отшнуровывается отъ мозговой крыши и вторично вступаетъ съ ней въ соединеніе посредствомъ вырастающаго изъ него нерва (nervus parietalis). Въ отличіе отъ пиннального нерва, теменной вступаетъ въ верхнюю комиссуру (com. superior s. habenularis), а отсюда въ одинъ изъ ganglia habenulae. Концевой пузырекъ построенъ по типу камернаго глаза, т. е. его верхняя стѣнка представляетъ двояковыпуклую чечевицу, а нижняя бокалообразную сѣтчатку. 3) *Придаточные теменные органы* встрѣчаются только у нѣкоторыхъ ящерницъ. Это пузырьки, въ большей или меньшей степени воспроизводящіе строеніе главнаго теменнаго органа. Они происходятъ отъ послѣдняго путемъ отшнуровыванія и представляютъ аномалію. Наконецъ къ Т. орг. причисляли еще ошибочно и *парафизу* (paraphysis)—мѣшковидное или трубчатое, иногда складчатое выпяченіе крыши передняго мозга на задней границѣ его. Она имѣетъ простую эпителиальную стѣнку, въ которую видѣются кровеносные сосуды. У различныхъ позвоночныхъ она развита неодинаково и можетъ вовсе отсутствовать. Отъ верхней комиссуры она отдѣлена вдающейся внутрь поперечной складкой (velum transversum) и выпяченнымъ наружу сплывнымъ мѣшкомъ (Dorsalsack, ragenserhalon, postparaphysis) крыши мозга. Эти два отдѣла имѣютъ такое же строеніе, какъ и парафиза, и вмѣстѣ съ ней образуютъ верхнее сплетеніе сосудовъ (tela chorioidea superior). Подъ именемъ теменной области мозга понимаютъ его крышу отъ задней комиссуры до парафизы включительно. См. Теменной глазъ (XXXII, 830) и Эпифизъ (XI, 929). Ср. A. Oppel, «Lehrbuch d. vergl. mikroskop. Anatomie» (V); Studnička, «Die Parietalorgane» (Лена, 1905).

Д. П.—о.

Темниковскій (Евгеній Николаевичъ, род. въ 1871 г.)—писатель, профессоръ церковнаго права въ харьковскомъ университетѣ, воспитанникъ казанской духовной академіи. Главные его труды: «Государственное положеніе религіи во Франціи съ конца XVIII столѣтія въ связи съ общимъ ученіемъ объ отношеніи новаго государства къ религіи» (Казань, 1898, магист. диссертация) и «Къ вопросу о канонизаціи святыхъ» (Ярославль, 1903).

Темноцѣровъ (Аполлонъ Михайло-

вичъ)—протоіерей, писатель. Его новѣйшіе труды: «Молитвы, свящ. исторія и богослуженіе православной церкви» (СПб., изд. 4, 1905); «О вѣрѣ и жизни христіанской» (ib., изд. 4, 1905); «Объ условіяхъ воспитательнаго вліянія на дѣтей уроковъ Закона Божія» (ib., 1905); «Священная исторія Ветхаго Завета» (ib., 1907).

Темноцефалы (Temnoscephala)—представители сем. Temnoscephalidae изъ эктопаразитическихъ сосальщиковъ. Характеризуются присутствіемъ на переднемъ концѣ пальцеобразныхъ выростовъ съ прищипками для прикрѣпленія къ тѣлу хозяина и живутъ въ жаберной полости рѣсноводныхъ ракообразныхъ Австраліи, Новой Зеландіи и Малайскаго архипелага, на тѣлѣ рѣсноводныхъ черепахахъ Бразиліи и въ дыхательной полости бразильскихъ видовъ моллюска Ampullaria.

В. М. Ш.

Темпель—см. Доменное производство (X, 948).

Температура абсолютнаго нпльсія или *критическая Т.*—см. Газы сжиженные, Жидкости и Критическая температура.

Температурно-концентраціонная діаграмма—см. Правило фазъ.

Темплиновое масло—см. Пихтовое масло (доп.).

Теноритъ (мелаконитъ, Kupferschwärze)—минераль изъ группы окисловъ, состава CuO . Встрѣчается въ видѣ черныхъ шестигрульныхъ пластинокъ съ металлическимъ блескомъ, принадлежащихъ триклинической или моноклинической системѣ—на лавѣ Везувія, гдѣ образуется разложеніемъ паровъ CuCl_2 водянымъ паромъ. Извѣстенъ также въ видѣ компактныхъ буроваточерныхъ массъ (мелаконитъ) въ мѣсторожденіяхъ мѣдныхъ рудъ, напр. на Lake Superior въ штатѣ Мичиганъ (Сѣв. Америка) и др.

Теодоровъ (Геодоръ Ивановичъ)—болгарскій государственный дѣятель и публицистъ. Род. въ 1859 г. Былъ членомъ суда въ Русукѣ, потомъ адвокатомъ. Ставъ во главѣ оппозиціонной партіи, Т. повелъ борьбу противъ Стамбулова. Когда въ 1886 г. вспыхнуло возстаніе въ мѣстномъ гарнизонѣ, направленное противъ регентства Стамбулова, Т. былъ заподозрѣвъ въ подстрекательствѣ, арестованъ и освобожденъ лишь послѣ востества на престолъ князя Фердинанда. Когда Стамбуловъ былъ назначенъ министромъ-президентомъ, Т. снова началъ пропаганду. Въ процесѣ тырновскаго митрополита Климента обнаружилось съ особымъ блескомъ ораторское дарованіе Т. Послѣ паденія Стамбулова Т. былъ избранъ председателемъ народнаго собранія. Онъ настоялъ на присоединеніи князя Бориса къ православію и этимъ упрочилъ примиреніе болгарскаго правительства съ Россіей. Въ 1896 г. Т. былъ назначенъ министромъ юстиціи; съ 1897 г. по 1899 г. былъ министромъ финансовъ. Провелъ реформу въ гражданскомъ и уголовномъ судопроизводствѣ, выкупилъ восточную желѣзную дорогу, объединилъ всѣ жел. дороги подъ управленіемъ и эксплуатаціей государ-

ства. По его инициативѣ былъ заключенъ въ 1898 г. 5%-ый конверсионный заемъ въ 290 милл. фр. Послѣ смерти Стоилова Т. занялъ первое мѣсто въ народной партіи. Съ 1898 г. онъ состоитъ членомъ народнаго собранія. Много работалъ въ газетахъ и журналахъ; лучшія статьи въ газ. «Миръ» по финансовымъ вопросамъ принадлежатъ Т. Главные его труды: «По положенію и бюджета на правосъдіе у насъ» (1897); «За редѣть по сношеніямъ на съѣдъ съ сѣдѣнїемъ се въ гражданскія процесы» («Юрид. прѣведъ», I г.).

М. Г.

Тепловой эффект—см. Термохимія (XXXIII, 15 и 18).

Тепловые аликвоты. По Линссеру, если высчитать въ градусахъ сумму тепла, необходимаго для прохожденія растеніемъ той или иной фазы его развитія, то окажется, что для различныхъ мѣстъ суммы эти неодинаковы. Зато онѣ составляютъ, оказывается, одинаковыя доли всей суммы тепла, представленнаго растенію въ той или иной мѣстности. Эти доли онъ и называетъ Т. аликвотами. См. Бекетовъ, «Географія растеній» (стр. 55).

Теплоемность—см. Газы (VII, 852), Теплоота (XXXII, 928), Физическія свойства протистъ тѣл.

Теплолюбь или *мезотермы*—растенія, требующія хорошаго нагрѣванія въ теченіе вегетационнаго періода и не переносящія суровой зимы (см. Физиологическія группы, въ этомъ же полутомѣ, ниже).

Теплоуравнительный пологезъ—см. Лытая сталь (XVII, 775).

Теплоуховъ (Александръ Ефимовичъ, 1812—1885)—лѣсоводъ, бывший крѣпостной граф. Строгановыхъ, отецъ слѣдующаго; образованіе получилъ въ школѣ земледѣлія и горнозаводскихъ наукъ графини Строгановой, въ СПб., и въ тарандтской лѣсной академіи (въ Саксоніи); по окончаніи курса въ послѣдней, возвратился въ Россію въ 1839 г. и былъ назначенъ преподавателемъ лѣсныхъ наукъ въ вышеупомянутой школѣ въ СПб. По освобожденіи крестьянъ, Т. состоялъ по 1875 г. главнымъ управляющимъ пермскимъ маіоратомъ граф. Строгановыхъ. Кромѣ опытовъ, производившихся надъ лѣсами Марьинскаго имѣнія (Новгородской губ.), и описанныхъ въ «Лѣсномъ Журналѣ» (1841—1842), Т. напечаталъ: «Устройство лѣсовъ въ помѣщичьихъ имѣніяхъ» (СПб., 1847). Ему же принадлежитъ рядъ статей по археологіи въ русскихъ и нѣмецкихъ журналахъ.

Теплоуховъ (Осдоръ Александровичъ, 1845—1905)—натуралистъ и лѣсоводъ, сынъ предыдущаго; по окончаніи курса въ пермской гимназіи учился въ тарандтской королевской лѣсной академіи (въ Саксоніи) и Петровско-Разумовской лѣсной и сельско-хозяйственной академіи. Лѣтомъ 1863 г., студентомъ академіи, онъ сопровождалъ Алтайскую экспедицію германскаго геолога Бернгарда фонъ-Котты, во время которой Т. удалось собрать матеріалъ по флорѣ Алтая. По окончаніи курса въ 1872 г. въ Петровской академіи состоялъ окружнымъ лѣсничимъ, а съ

1875 г. главнымъ лѣсничимъ Ильинскаго имѣнія Пермской губ. гр. Строгановыхъ. Имъ открыта въ окрестностяхъ села Ильинскаго фіалка, названная имъ именемъ любимаго своего учителя—*Viola Willkommii* («Записки Уральскаго Общ. Люб. Естествозн.», VII т., 2 вып., 1882). Напечаталъ: «Ein Beitrag zur Kenntniss der sibirischen Fichte» и «*Abies obovata*» («Bullet. de la Societė imperiale des Naturalistes de Moscou», 1868); «Ein Blick auf das Klima und die Vegetation im westlichen Altai» («Ausland», 1869), а въ изданіи позднѣе Коттоу «Der Altai, sein geologischer Bau und seine Erzlagerstätten von B. von Cotta» (Лпц., 1871) Т. принадлежитъ IV глава: «Bemerkungen über Klima und Vegetation im Altai» и 5 глава: «Anhang Allgemeine und nachträgliche Bemerkungen». Ср. «Отчетъ Пермскаго музея за 1904 г., съ біографіей и портретомъ Ѳ. А. Т.» (Пермь, 1905).

Тераконовый ангидридъ—см. Тераконовая кислота.

Тератология растеній—есть отдѣлъ морфологіи, занимающійся изученіемъ уродливостей у растеній. Тератологія изслѣдуетъ причины возникновенія уродливыхъ формъ, выясняетъ сущность послѣднихъ и отношеніе ихъ къ формамъ нормальнымъ. Уродливости у растеній извѣстны давно, а литература о нихъ очень обширна. Первоначально описывались только отдѣльные случаи нахождения уродливыхъ растеній, но теперь накопившійся фактическій матеріалъ уже въ значительной мѣрѣ обработанъ Тапдономъ, Пензиг'омъ, Мастерамъ и др. авторами, явилась возможность обобщить отдѣльные факты и дать характеристику главнѣйшихъ типовъ уродливостей. Уродливые органы наблюдаются какъ у высшихъ, цвѣтковыхъ растеній, такъ и у низшихъ споровыхъ, при чемъ выяснено, что принимать уродливую форму можетъ каждый растительный органъ. Понимая подъ уродливостью растеній явленія различныхъ отступленій отъ нормальной формы ихъ и внутренняго строенія подъ вліяніемъ различныхъ внѣшнихъ и внутреннихъ причинъ, мы рассмотримъ главнѣйшіе типы уродливостей въ слѣдующей системѣ: I. Уклоненія отъ нормальнаго расположенія органовъ и ихъ частей; II. Уклоненія отъ нормальной формы органовъ; III. Уклоненія отъ нормальнаго числа частей различныхъ органовъ и IV. Уклоненія отъ нормальнаго внутренняго строенія.

I. *Уродливости растеній отъ нарушенія нормальнаго расположенія органовъ.* Здѣсь характерными примѣрами являются фасціація побѣговъ, синкантія, синкарпія, сияспермія и пролификація растеній. Фасціація побѣговъ—явленіе, часто встрѣчающееся и состоящее въ томъ, что развѣтвленія второго, третьяго и др. порядковъ не отдѣляются отъ основнаго побѣга, сростаются съ нимъ въ самомъ началѣ и продолжаютъ нѣкоторое время расти такимъ образомъ вмѣстѣ (рис. 1), а потомъ иногда и разъединяются. Такая фасцированная вѣтвь имѣетъ обыкновенно очень широкую сплюснутую форму и бываетъ

покрыта или почками или даже отдельными побѣгами съ листьями. Такимъ образомъ при фасциácii побѣговъ вѣтвление органовъ какъ бы только намѣчено, заложено въ своей основѣ, но не выполнено въ окончательной формѣ. Фасциацию можно наблюдать у слѣдующихъ растений особенно часто: *Ranunculus* sp., *Delphinium elatum*, *Cheiranthus Cheiri*, *Brassica oleracea*, *Linum usitatissimum*, *Helianthus tuberosus*, *Cytisus Laburnum*, *Prunus Avium*, *P. Laurocerasus*, *Fraxinus ornus*, *Vitis vinifera*, *Morus alba*, *M. nigra*,



Рис. 1. Фасциация побѣговъ у *Lettuce*.

Olea europaea и у многихъ другихъ, какъ травянистыхъ растений, такъ и у кустарниковъ, а также деревьевъ. Неоднократно было замѣчено, что склонность къ фасциácii побѣговъ является иногда наследственной. Такъ, нѣкоторые сорта винограда, въ особенности *Schiradzouli* (елизаветпольскій, *Blanc de Gandja*), особенно часто образуютъ фасциро-



Рис. 2. Сроспаніе яблокъ. а—разрѣзъ, б—внѣшній видъ.

ваные побѣги. Причины и сущность самого процесса не вполне еще выяснены наукою, но есть основаніе предполагать, что фасциа-

ция бываетъ въ большинствѣ случаевъ травматическаго происхожденія. Весьма возможно, что подъ вліяніемъ травматическаго раздраженія въ точкѣ послѣдняго происходитъ такое быстрое нарастаніе новыхъ побѣговъ, что они не успеваютъ отдѣлиться отъ материнской вѣтки, какъ снова уже вѣтвятся. Вѣтвление является не законченнымъ. Въ пользу травматическаго происхожденія фасциаций говорятъ то обстоятельство, что фасциация часто встрѣчается у растений, поврежденныхъ травоядными животными, а въ особенности у винограда, плодовыхъ деревьевъ, шелковицы и другихъ садовыхъ растений, подвергающихся усиленной подрѣзкѣ. Въ практикѣ садоводства фасцированные вѣтви слѣдуетъ удалить при формировочной культурѣ растений, такъ какъ онѣ нарушаютъ правильность придаваемой растенію формы. Явленія синантіи, синкаріи и синсперміи близки по своему существу къ фасциácii. Синантіей называется сроспаніе цвѣтвѣ, синкаріей—сроспаніе плодовъ, а синсперміей—сроспаніе сѣмянъ. Синантія особенно часто наблюдается у *Caprifoliaceae*, *Rubiaceae*, зонтичныхъ, *Cornus*, *Narcissus*, *Aristolochia*, *Aconitum Napellus*, *Salix*, у сложновѣтвистыхъ, орхидныхъ и др. растений и состоитъ въ томъ, что на одной цвѣтоножкѣ появляется сроспанный цвѣтокъ, о чемъ свидѣтельствуетъ удвоенное или утроенное число тычинокъ, пестиковъ и частей околоцвѣтника, расположенныхъ такимъ образомъ, что всегда ясно бываетъ видно, которому изъ сросшихся цвѣтвѣ принадлежитъ тѣ или другія части уродливаго цвѣтка. Очень часто синантія сопровождается фасциацией побѣговъ, напр. у нѣкоторыхъ сортовъ винограда, у шелковицы и другихъ растений. Синкарія—сроспаніе плодовъ—особенно часто наблюдается какъ послѣдствіе синантіи у *Caprifoliaceae* и *Rubiaceae*, а затѣмъ у *Ranunculus tripartitus*, *Fragaria botryformis*, *Gleditschia triacanthos*, *Caesalpinia digyna*, у яблони (рис. 2), а также, по указанію Шимпера, у нѣкоторыхъ мховъ *Buxbaumia indusiata*, *Leskea sericea*, *Hypnum lutescens*, *Vernonia caespitium* и другихъ. У мховъ синкарія выражается въ сроспаніи спороспосныхъ коробочекъ. Синспермія—сроспаніе сѣмянъ—явленіе сравнительно рѣдкое и встрѣчается обыкновенно у культурныхъ растений, въ особенности же у нѣкоторыхъ культурныхъ сортовъ хлопка. Сроспаніе органовъ вообще широко распространено въ природѣ во всѣхъ отдѣлахъ растительнаго царства. У грибовъ, наприм.



Рис. 3. Сроспаніе экземпляръ мухомора.

Сроспаніе органовъ вообще широко распространено въ природѣ во всѣхъ отдѣлахъ растительнаго царства. У грибовъ, наприм.

довольно часто встречаются сросшиеся плодовые тела таким образом, что один шляпный гриб является как бы опрокинутым на другой (рис. 3). Пролификация наблюдается как у споровых, так и у цветковых растений и состоит вообще в том, что нарастающий побег не заканчивает своего роста образованием на своей верхушке органов плодоношения, а прорастает сквозь них, растет дальше, снова плодоносит и даже иногда несколько раз повторно пролифицирует. Пролификация особенно широко распространена у грибов, некоторых водорослей и вообще у низших растений. У некоторых водных грибов (*Saprolegniaceae*, *Chytridiaceae*) пролифицирующий мицелий вро-

дovsky и было описано для брюквы (рис 5.). Перечисленными примерами не ограничиваются все случаи уродливостей, принадлежащих к этой группе. Нарушение нормального расположения органов у растений может выражаться очень разнообразно, а потому и различных уродливостей этого типа может быть очень много.

II. *Уродливости растений, состоящая в нарушении нормальной формы органов.* Сюда относятся крайне разнообразные случаи уродливостей, метаморфизм органов, гетероморфизм, явления, сопровождающие альбинизм, дегенеративные (инволюционные) изменения и др. К явлениям метаморфизма относятся прежде всего те случаи махровости цветков, когда часть пестиков и тычи-



Рис. 4. Пролификация цветков у *Nymphaea Lotus*.



Рис. 5. Корень брюквы с выросшим внутри его побегом.

стает в опустошенный зооспорангий и формирует новый зооспорангий. Для сапротелгий это явление может считаться даже обычным и весьма характерным. — У высших растений пролификация состоит в том, что цветоножка, прорастая сквозь цветок (рис. 4), развивается в новый побег, который на верхушке дает новые цветы. Особенно часто встречается пролификация у роз (цветы назыв. тогда «королями»), у *Nymphaea Lotus* (рис. 4), у многих зонтичных, сложноцветных, крестоцветных и др. растений. К группе уродливостей от нарушения нормального расположения органов относятся и такие случаи, как напр., вхождение побегов внутрь толстых корней, что наблюдается изредка у некоторых корне-

нок принимает форму лепестков, как это бывает иногда у фиалок. Сюда же принадлежит и образование филлодиев, т. е. превращения побегов и различных частей цветка в листья. У фуксий (*Fuchsia*) лепестки цветков часто вырастают в листики. У дыни небольшие обычно чашелистики превращаются подчас в крупные листья. У роз иногда веточки, тычинки и плодники превращаются в листья, так что на цветоножке развивается небольшой побег, густо усаженный листочками. У огурцов часть околоплодника развивается иногда в лист. Плоды, а также семянопочки и семена также превращаются подчас в листочки. Подобные явления можно наблюдать иногда у горчицы, клевера и многих других растений.

Къ явлениямъ метаморфизма относятся также превращеніе лепестковъ въ чашелистики, какъ это наблюдается иногда у такъ называемой «зеленой розы» и, наоборотъ, тѣ случаи, когда чашечка становится лепестковидной, какъ это очень часто можно видѣть у *Mimulus*. Стаминодіи, т. е. недоразвитіе тычинокъ, когда послѣднія развиваютъ только нить, часто имѣющую форму листочка, и не несутъ на себѣ пыльниковъ, принадлежатъ также къ метаморфнымъ органамъ. Стаминодіи можно видѣть довольно часто у *Allium scorodoprasum*, *Argemone rusticana*, *Euphorbia palustris*, *Gentiana campestris*, у *Salix babylonica* (silesiaca, cinerea, Carpea), у *Samolus* sp., нѣкоторыхъ пальмъ и у другихъ весьма многихъ растений. Образование пестилоидовъ, т. е. превращеніе тычинокъ въ пестики, какъ это особенно часто бываетъ у маковъ, есть также явленіе метаморфизма. Гетероморфизмомъ называются разнообразныя измѣненія формы растенія, уродующія иногда его до неузнаваемости. Сюда относятся случаи сильнаго разрастанія отдельныхъ частей листа, цвѣтка и другихъ органовъ, появленіе на частяхъ цвѣтка листовидныхъ выростовъ, скручиваніе стеблей, образованіе плодовъ съ перетяжками, изогнутость листьевъ и плодовъ; у *Pteris quadriaurita* нѣкоторые листья принимаютъ иногда совершенно несвойственную имъ форму, становясь крайне узенькими и сильно разсѣченными. Это такъ называемый диморфизмъ листьевъ. Альбинизмъ, т. е. явленіе потери пигмента листьями и другими зелеными органами растеній, вызываетъ также образованіе уродливостей. Вѣлые участки альбинозныхъ листьевъ плохо усваиваютъ углеродъ воздуха, а потому и слабѣе развиваются, чѣмъ зеленые участки тѣхъ же листьевъ, въ силу чего пестролистныя растенія, въ случаяхъ альбинизма, обладаютъ листьями меньшаго размѣра, чѣмъ листья тѣхъ же нормальныхъ растеній. Листъ теряетъ иногда при этомъ свою симметрію, одна половинка пластинки бываетъ больше другой, какъ это можно видѣть у *Prunus Laurocerasus* fol. var., у *Rhamnus Alaternus* f. v., *Evonymus japonica* f. v. и другихъ растеній. У лавровишни альбинозная половинка пластинки иногда совсѣмъ засыхаетъ и отваливается, въ силу чего главный нервъ листа приходится какъ бы на краю его, а нормальная половина пластинки крючкообразно изгибается. Листъ измѣняется при этомъ до неузнаваемости. Поверхность альбинозныхъ листьевъ очень часто уродливо искривляется. Явленія дегенерации или инволюции (вырожденія) также выражаются иногда образованіемъ уродливыхъ формъ. Многія дегенеративныя растенія становятся карликами. Иныя, наоборотъ, принимаютъ огромные размѣры. У бактерій, грибовъ, водорослей и др. низшихъ организмовъ очень часто удается наблюдать уродливыя инволюціонныя формы въ искусственныхъ культурахъ на неподходящихъ для нихъ питательныхъ субстратахъ. Такъ, нѣкоторыя палочковидныя бактеріи разрастаются иногда въ длинныя вѣтвистыя

нити, у грибовъ образуются шарообразныя или мѣшковидныя вздутія на мицеліи и т. д. На органахъ высихавшихъ растеній дегенерация сказывается въ различныхъ искривленіяхъ стеблей и листьевъ, въ недоразвитіи тычинокъ и завязей, въ заростаніи рыльца и столбика плодника особою плотною тканью, препятствующею проникновенію пыльцевой трубки въ завязь. Явленія безсѣмянности многихъ плодовъ (коринки, апельсиновъ и др.) также представляютъ собою уродливость на почвѣ дегенерации, по крайней мѣрѣ во многихъ случаяхъ. Сильное разсѣченіе пластинки листа, какъ напр., у винограда *Chasselas Ciouta* (петрушечья шасла), гдѣ вмѣсто цѣльнаго листа появляются сильно разсѣченныя листья, напоминающіе листья петрушки, — есть также дегенеративная уродливость. Вообще нужно сказать, что уродливыя формы органовъ на почвѣ инволюции — явленіе распространенное и различно выражающееся.

III. Уродливости растеній, возникающія отъ уменьшенія или увеличенія числа органовъ или ихъ частей. Эта группа уродливостей выражается въ мультипликаціи органовъ, плеофилліи, афилліи и другихъ подобныхъ явленіяхъ. Подъ именемъ мультипликаціи разумѣется увеличеніе числа органовъ, какъ напр., тычинокъ, пестиковъ, прилистниковъ, листьевъ, сѣмяпочекъ въ завязи и т. д. Частнымъ случаемъ мультипликаціи является плеофиллія, т. е. появленіе нѣсколькихъ пластинокъ на одномъ и томъ же черешкѣ листа (рис. 6), а также полифиллія, т. е. по-



Рис. 6. Плеофиллія у *Ulmus campestris*.

явленіе нѣсколькихъ листьевъ, правильно развитыхъ, на мѣстѣ одного. Эти явленія встрѣчаются у *Ulmus campestris*, *U. montana*, у видовъ *Corylus*, *Gesnera* и друг. растеній. Полифилліей называется также и увеличеніе числа чашелистиковъ и лепестковъ цвѣтка. Подъ именемъ афилліи и мейофилліи разумѣется полнѣйшее исчезновеніе листовыхъ органовъ (листьевъ, чашелистиковъ, лепестковъ и т. д.) или уменьшеніе ихъ въ числѣ.

IV. Уродливости растеній, возникающія на почвѣ внутреннихъ (клеточныхъ) измѣненій. Сюда относятся прежде всего широко распространенные случаи гипертрофіи органовъ, образованія выростовъ и наростовъ на стебляхъ и листьяхъ, атрофія и др. явленія. Гипертрофіей называется чрезвычное разраста-

ние органов растений. Чаще всего гипертрофия вызывается присутствием в тканях растений внутриклеточных паразитов или является результатом раздражения растительной ткани, вызванного уколом насекомого. Какъ в томъ, такъ и въ другомъ случаѣ клетки ткани быстро и сильно разрастаются, часто дѣлятся и даютъ рядъ новообразованій, въ силу которыхъ содержащій ихъ органъ принимаетъ увеличенные размеры, или мѣстами покрывается утолщенными выростами, какъ это наблюдается при «килѣ» корней крестоцвѣтныхъ растений (рис. 7).



Рис. 7. Гипертрофія корней рѣпы подъ вліяніемъ внутриклеточнаго паразита *Plasmodiophora Brassicae* Wor., вызывающаго «килу» крестоцвѣтныхъ растений.

нахъ, вызываются уколами филлоксеры (*Phylloxera vastatrix*). Образованія выростовъ эпидермальныхъ клетокъ на листьяхъ многихъ растений, а иногда даже цѣлыхъ коростинковъ, вызываются уколомъ нѣкоторыхъ паукообразныхъ, особенно изъ рода *Phytotus*. Случаевъ гипертрофіи растительныхъ тканей и цѣлыхъ органовъ вообще очень много. Подъ именемъ атрофіи органовъ разумѣется явленіе обратное гипертрофіи и состоящее въ постепенномъ уменьшеніи и упрощеніи растительныхъ органовъ и составляющихъ ихъ тканей, а иногда и въ совершенномъ ихъ исчезновеніи. Весьма существеннымъ и важнымъ является вопросъ о причинахъ образованія уродливостей вообще. Пока несомнѣннымъ является лишь тотъ фактъ, что такихъ причинъ нѣсколько, онѣ разнообразны. Такіе случаи уродливостей, какъ стерильность цвѣтовъ, фасціація, атрофія органовъ и нѣкоторые другіе возникаютъ отъ причинъ внутреннихъ и часто передаются по наследству; цѣлый рядъ уродливостей,

образованіе различныхъ выростовъ, наростовъ и галловъ, вызываются причинами внѣшними—воздѣйствіемъ паразитовъ на нормально развитые органы растений. Въ чемъ же именно состоитъ само воздѣйствіе какъ внутреннихъ, такъ и внѣшнихъ причинъ на нормальные органы такимъ образомъ, что они уродуются—этотъ вопросъ остается пока открытымъ. Въ отношеніи уродливостей, вызываемыхъ различными паразитами, какъ-то различныхъ галловъ, выростовъ эпидермальныхъ клетокъ и другихъ случаевъ гипертрофіи, Бежеринкъ высказалъ весьма смѣлую гипотезу о выдѣленіи паразитами особой «энзимы роста (*Wuchsenenzyme*)», которая дѣйствуетъ на растительныя клетки такимъ образомъ, что онѣ начинаютъ усиленно дѣлиться и разрастаться. Изученіе уродливостей играетъ важную роль въ морфологій растений. Наблюденіе такихъ случаевъ, какъ образованіе филлодіевъ, пестиллоидовъ, превращенія тычинокъ, пестиковъ и частей околоцвѣтника въ листочки и многіе другіе факты даютъ возможность установить гомологичность растительныхъ органовъ, а также дѣлать весьма важныя открытія въ области исторіи развитія растений. Изученія уродливостей, происходящихъ на почвѣ дегенерачіи, воспроизводимыя иногда экспериментальнымъ путемъ, даютъ богатый матеріалъ для умозаключеній въ области фитопатологій и эволюціи растительныхъ организмовъ.

Литература. Moquin Tandon, «*Elements de teratologie végétale*» (Парижъ, 1841); M. T. Masters, «*Vegetable Teratology*» (Лондонъ, 1868; нѣмецкій переводъ Dammer); Penzig, «*Pflanzen-Teratologie systematisch geordnet*» (1890—1894); K. Goebel, «*Organographie der Pflanzen*» (I часть, Іена, 1898); Bejerinck, «*Bot. Zeitung*» (1888); K. Goebel, «*Teratology in modern botany*» («*Science progress*», 1896); Magnus, «*Teratologische Mitteilungen*» («*Botan. Ver. d. Prov. Brandenburg*», 1882); de Fries, «*Over de erfelijkheid der fasciatiën*» («*Botanisch Jaarboek Dodonaea*», 1894); его же, «*Monographie der Zwangsdrehungen*» («*Prings. Jahrb.*», XX); его же, «*Ein methode Zwangsdrehungen aufzusuchen*» («*Ber. der D. bot. Ges.*», XI); его же, «*Steriele Mais*» («*Bot. Jaarboek Dodonaea*», 1890); Molliard, «*Cécidies florales*» («*Ann. d. Sc. nat.*», VIII Série, t. I); Mangin, «*Recherches sur le polymorphisme floral*» (Лионъ, 1889); Frank, «*Pflanzenkrankheiten*» (III).

И. Л. Сербинковъ.

Терзениій (Владиміръ Николаевичъ, род. въ 1865 г.)—писатель, воспитанникъ кievской духовной академіи. Главные его труды: «*Духоборы и толстовцы*» (Полтава, 1903); «*Открытыя письма къ другу, увлекающемуся ученіемъ Л. Н. Толстого*» (СПб., 1901); «*Павловскіе сектанты*» (Полтава, 1902); «*На рубежѣ двухъ столѣтій*» (ib., 1900); «*Соблазнъ свободы совѣсти*» (ib., 1902); «*Краткій обзоръ социалистическихъ ученій*» (ib., 1906).

Терито-филы—животныя, живущія симбиотически въ гнѣздахъ термитовъ.

Термическая эквивалентность химическихъ превращеній—см. Термохимія (XXXIII, 15).

Термодинамический потенциал — см. Энергия (химическая).

Термолейстогамия — так называется клейстогамия (см. XV), если причиной ее служат недостатки теплоты.

Термонастия. Если движение растительных органов обусловлено охлаждением и нагреванием их, независимо от направления, по которому распространяется теплота, то говорят о Т. Закрывание и открывание цветков, а также «сон» растительных органов обусловлены в значительной мѣрѣ термонастическими движениями (второй действующей причиной является здѣсь фотонастия).

Термоскопические глаза — свойственны нѣкоторымъ представителямъ *Chironomus* изъ головоногихъ моллюсковъ. Они лежатъ разбросанными въ кожѣ въ задней части тѣла и на плавникахъ. Органы эти состоятъ изъ центральнаго нервнаго ствола, окруженнаго бокаломъ изъ крупныхъ прозрачныхъ клетокъ. Между эпидермисомъ и развѣтвленіями нерва на наружной стѣнкѣ бокала залегаетъ содержащая пигментъ большая въ видѣ линзы клетка (хроматофоръ), очевидно, непроницаемая или мало проницаемая для свѣтовыхъ лучей. Единственное предположеніе, которое мы можемъ сдѣлать на основаніи описаннаго строенія этихъ органовъ, что они служатъ для воспріятія тепловыхъ лучей. В. М. Ш.

Термотаксисъ. Движенія низшихъ организмовъ, растительныхъ и животныхъ, поскольку они обусловлены направлениемъ распространенія теплоты, именуются Т.

Термофильные микробы. Низшіе организмы, какъ и всѣ живыя существа вообще, могутъ жить лишь при точно опредѣленныхъ внѣшнихъ условіяхъ ихъ существованія, т. е. условій среды, въ которой они живутъ, при чемъ для каждаго внѣшняго фактора, для температуры, давленія, влажности и пр. наблюдаются опредѣленные максимумъ и минимумъ, въ предѣлахъ между которыми только и возможно существованіе даннаго организма. Въ этихъ предѣлахъ жизнедеятельность макро- и микроорганизмовъ прекращается, они или сразу погибаютъ, или сохраняютъ еще нѣкоторое время свою жизнеспособность — ведутъ, по удачному выраженію Клода Вернара, «скрытую» (*latente*) жизнь. Среди внѣшнихъ факторовъ видное мѣсто занимаетъ температура. Для каждаго организма можно установить температурные максимумъ и минимумъ, при которыхъ возможно его существованіе вообще, но кромѣ того можно указать и тѣ температурные предѣлы, въ которыхъ его развитіе совершается нормально, т. е. температурный optimum. Для большинства живыхъ существ optimum температуры лежитъ между 0° и 45° Ц. Микробы чаще всего нормально развиваются при 0°—50° Ц. Это — ихъ optimum. Пониженіе за 0° Ц. и повышеніе температуры выше 50° Ц. ведутъ у нихъ къ различнымъ патологическимъ явленіямъ и къ гибели. Но существуетъ цѣлый рядъ низшихъ организмовъ, микробовъ въ широкомъ смыслѣ этого слова, темпера-

турный optimum развитія которыхъ значительно выше, чѣмъ у другихъ организмовъ. Еще Микель наблюдалъ бактерій, которыя лучше всего развиваются при 70° Ц. и гибнутъ при пониженіи температуры до 50°—55° Ц. Ванъ-Тигемъ нашелъ одинъ *Streptococcus*, который свободно развивался при температурахъ въ 74° Ц. Подобные микробы носятъ названіе «термофильныхъ». Въ самое послѣднее время они изучались уже болѣе серьезно. Глобигъ выдѣлилъ изъ земли около 20 различныхъ бактерій, температурный optimum развитія которыхъ лежитъ около 65° Ц. Исслѣдованія Глобига, Рабиновича, Macfadyen, Blaxall, Laha, Michaelis'a, Kedzior'a и другихъ авторовъ обнаружили, что термофильные микробы широко распространены въ природѣ и играютъ въ ней существенную роль. Ихъ зародыши были найдены въ достаточномъ изобиліи въ почвѣ, какъ на поверхности ея, такъ и на глубинѣ, въ пыли, въ снѣгу, въ воздухѣ, а въ особенности въ водѣ, въ теплыхъ источникахъ, въ навозѣ и въ кишечникѣ человѣка. Среди термофильныхъ микробовъ мы встрѣчаемъ не только бактерій, но и другіе организмы, грибы и водоросли. Такъ въ 1846 году Florens нашелъ одну водоросль, которая свободно жила при 98° Ц. Brewer находилъ въ одномъ горячемъ гейзерѣ при температурахъ въ 83° нѣкоторые виды *Nostoc*. Эренбергъ наблюдалъ развитіе Т. зеленыхъ и красныхъ водорослей въ теплыхъ источникахъ острова Иски при температурахъ въ 63°—65° Ц. Изъ земли, навоза, теплыхъ источниковъ и кишечника человѣка Kedzior, Циклинская и другіе исслѣдователи неоднократно выдѣляли термофильные актиномицеты (*Actinomyces*) — лучистые грибки. Грибокъ *Thermotryptotrix vulgaris* по наблюденіямъ Kedzior въ теченіе 3 часовъ выноситъ температуру въ 80° Ц. Въ желудкѣ и кишечникѣ человѣка Мечниковъ, Нендкій, Циклинская и др. находили Т. дрожжевые грибки *Torula*, *Saccharomyces rosea*, *S. capsulatus*, *Monilia candida*, а въ испраженіяхъ человѣка и животныхъ грибки *Penicillium* sp. и *Mucor* sp. Температурный optimum для большинства термофильныхъ микробовъ лежитъ въ предѣлахъ отъ 50°—70° Ц. въ среднемъ. При низшихъ температурахъ они также развиваются, но чаще всего дегенерируютъ, образуя инволюціонныя формы или гибнутъ. Отношеніе Т. микробовъ къ кислороду различное. Среди нихъ есть и типичные аэробы и анаэробныя формы, послѣднія особенно среди бактерій. Вліяніе ихъ на окружающую среду существенно въ экономіи природы. Большинство термофильныхъ бактерій, а также грибовъ принадлежитъ къ энергичнымъ сапрогеннымъ (гнилостнымъ) формамъ, разлагающимъ сложныя органическія соединенія на простѣйшія. Въ землѣ, въ водѣ, а особенно въ навозѣ и въ содержимомъ кишечника человѣка и животныхъ постоянно находятся Т. микробы, лептоназирующіе, а также разрушающіе бѣлки съ образованіемъ амміака (NH_3). Въ этихъ же средахъ живутъ и Т. микробы, вызывающіе броженіе клетчатки съ

выдѣленіемъ углекислоты и метана (CO_2 и CH_4). По наблюденіямъ нѣсколькихъ авторовъ, нѣкоторые Т. микробы сбраживаютъ сахара, выдѣляютъ протеолитическій и диастатическій энзимы. Такимъ образомъ Т. микробы широко распространены въ природѣ, особенно благодаря тому, что среди нихъ есть не только аэробные, но и анаэробные организмы и они принимаютъ огромное участіе въ мировомъ круговоротѣ органическихъ, углерода, кислорода, водорода и азота. Особый научный интересъ возбуждаетъ сущность термобіоза. Жизнь при высокихъ температурахъ, при 70° и болѣе, представляется прежде всего какъ бы противорѣчающей тому, что мы знаемъ изъ биологіи о нормальныхъ условіяхъ для существованія живой протоплазмы. Здѣсь прежде всего возникаетъ рядъ вопросовъ о томъ, какими образомъ на землѣ могли создаться условія для жизни при высокихъ температурахъ, специфично ли явленіе термобіоза для строго опредѣленныхъ формъ, каково происхожденіе термофильныхъ микробовъ, какъ согласуется жизнь при высокихъ температурахъ съ нашимъ представленіемъ о протоплазмѣ, какъ о комплексѣ малопостоянныхъ веществъ, разрушающихся уже при температурахъ въ 50° — 55° Ц.? Вѣдь нѣкоторые бѣлки уже начинаютъ свертываться при этой температурѣ. Отвѣты на эти вопросы и являются задачей современной микробиологіи и кое-что въ этомъ направленіи уже сдѣлано, хотя все-таки наука пока не вышла еще здѣсь изъ области гипотезъ. Исслѣдованія Globig'a, Macfadyen'a, Blaxall'a, Мечникова, Циклинской и мн. другихъ авторовъ приводятъ къ слѣдующимъ выводамъ по этому поводу. Въ природѣ дѣйствительно существуютъ иногда значительное нагреваніе той среды, въ которой приходится жить микробамъ. Солнце часто очень сильно нагреваетъ почву, а нѣкоторые вещества, какъ напр., навозъ, сѣно, хлопокъ, ссыпанное зерно хлѣбныхъ злаковъ, подвергаясь разложенію, начинаютъ «горѣть», т. е. сильно нагреваться, такъ какъ совершающіеся въ нихъ процессы распада сложныхъ органическихъ веществъ сопровождаются выдѣленіемъ тепла, каковыя явленія и создаютъ естественныя условія для существованія термобіоза. При началѣ этого нагреванія, какъ солнечнаго, такъ и вызываемого низшими сапрогенными организмами при разложеніи ими навоза и др. веществъ, въ землѣ и др. только что названныхъ средахъ находится много микробовъ, но по мѣрѣ повышенія температуры за 50° и выше значительная часть ихъ гибнетъ, а выживаютъ только нѣкоторые, приспособившіеся къ такому существованію. Такимъ образомъ явленіе термобіоза—есть явленіе приспособленія нѣкоторыхъ микробовъ къ естественному, или же вызываемому въ нѣкоторыхъ случаяхъ, повышенію температуры среды. Термобіозъ—не специфиченъ и не обязателенъ для строго опредѣленныхъ формъ, такъ какъ среди термофильныхъ микробовъ мы встречаемъ и такія формы, какъ *Bacillus subtilis*, *Bacterium coli commune*, *Bacillus mesentericus*, которые отлично развиваются и при низ-

кихъ температурахъ. Итакъ, термобіозъ при гниеніи органическаго вещества обуславливается самими же Т. микробами и др. сапрогенными организмами. Относительно происхожденія Т. микробовъ пока есть два предположенія. По одному изъ нихъ Т. микробы—формы наиболѣе древнія, особенно бактеріи, существовавшія еще въ ту эпоху жизни нашей планеты, когда температура земли вообще была значительно выше. По другому—это формы, происшедшія отъ другихъ микробовъ путемъ позднѣйшаго приспособленія къ жизни при высокихъ температурахъ. Обѣ гипотезы весьма вѣроятны, но весьма возможно, что могли появиться обоими путями, тѣмъ болѣе, что среди этой, чисто физиологической группы организмовъ, есть представители разнообразныхъ классовъ микробовъ, не находящихся въ непосредственномъ филогенетическомъ родствѣ. Отвѣтомъ на вопросъ о томъ, почему протоплазма Т. микробовъ переживаетъ и энергично функционируетъ при темп. выше 50° , не разрушаясь при этомъ—являются также гипотезы. Davenport объясняетъ это явленіе значительнымъ уменьшеніемъ воды въ протоплазмѣ Т. микробовъ при высокой температурѣ, а Циклинская, кромѣ того предполагаетъ, что тутъ играютъ роль еще и другіе факторы, какъ напр., опредѣленное содержаніе солей въ протоплазмѣ, степень ея щелочности, способствующіе ея сохраненію при повышеніи температуры.

Литература. Miquel, «Bulletin de la station municipale de Paris» (1879); ergo же, «Annales de micrographie» (1888) и «Annuaire de Montsouris» (1881); Van Tieghem, «Bull. d. l. Soc. botan. de France» (1881); Globig, «Ueber Bacterien-Wachstum bei 50° — 70° C.» («Zeitschr. f. Hygiene», т. III, 1888); Macfadyen and Blaxall, «Thermophilic Bacteria» («Journal of Bacteriology and Pathology», т. III, 1894); ихъ же, «Thermophilic Bacteria» («Transactions of the Jenner Institut of Preventive Medicine», 2 сер.); Michailis, «Beitr. zur Kenntniss d. thermoph. Bact.» («Archiv für Hyg.», 36 т., 1899); Tsiklinsky, «Recherches sur les microbes thermophiles» (здѣсь собрана вся литература; Женева, 1903).

И. Л. Сербиновъ.

Террье (Pierre Termier)—проф. минералогія въ высшей горной школѣ въ Парижѣ. Род. 3 іюля 1859 г. въ Лионѣ. Ему принадлежатъ рядъ работъ, преимущественно петрографическаго содержанія, посвященныхъ описанію различныхъ горныхъ массивовъ (напр. Pelyoux, Briançonnais и пр.) Альпъ Савойи и Дофиня.

Терьеръ (Федоръ Густавовичъ)—государственный дѣятель; ум. въ 1906 г.

Терненные злаголи. см. Терпены.

Терра-ди-сеньца—см. Охра.

Терракота (хим.)—см. Голчарное производство, Фаиансъ.

Терралитъ или *сидеролитъ*—родъ неглазурованныхъ терракотовыхъ издѣлій, выдѣлывается изъ тѣхъ же сортовъ глины, что идутъ для такъ называемой каменной посуды, но низшаго качества, или даже изъ приближающихся къ горшечнымъ; издѣлія посту-

паютъ въ продажу нерѣдко окрашенными лаковыми красками или бронзовымъ лакомъ. Выдѣляются изъ Т. различные предметы украшенія, чаши, вазы, урны и т. п. то по античнымъ образцамъ, то въ современномъ стилѣ, часто расписанные на разнообразныя сюжеты.

Территориалистическая лига—еврейская организація, образовавшаяся въ 1904 г. послѣ 6-го конгресса сионистовъ въ слѣдствіе раскола въ средѣ послѣднихъ. Часть сионистовъ, съ англійскимъ писателемъ И. Зангвильемъ во главѣ, вышла изъ состава сионистской организаціи, положивъ начало *лигѣ территориалистовъ*. Основной пунктъ различія территориалистовъ отъ сионистовъ заключается въ томъ, что первые допускаютъ созданіе автономнаго правоохраненнаго убѣжища для евреевъ-эмигрантовъ на всякой пригодной для этой цѣли территоріи, помимо Палестины. Т. лига ставитъ себѣ задачей—изысканіе средствъ для нахождения соответственной территоріи и для колонизаціи на ней евреевъ на правахъ автономной области. Въ Россіи общество территориалистовъ возникло въ 1905 году и легализировано правительствомъ въ 1907 г.

Терроръ въ Россіи былъ системой борьбы противъ правительства, состоявшей въ организаціи убійства отдѣльных высокопоставленныхъ лицъ, а также шпионствъ, и въ вооруженной защитѣ противъ обысковъ и арестовъ. Отдѣльные террористическіе акты имѣли мѣсто и раньше, но толчокъ террору, какъ системѣ, далъ выстрѣлъ Вѣры Засуличъ въ ген. Трепова, 24 янв. 1878 г. Съ этого времени въ средѣ революц. партій образуются два теченія: одно—за Т., другое—противъ. Сторонники Т. видѣли въ немъ способъ внести дезорганизацію въ ряды правительства; противники его считали эту цѣль недостижимой и стремились организовывать массы для борьбы со старымъ строемъ. Въ партіи «Земля и Воля» (1878—79) имѣлись оба теченія, но фактически она широко пользовалась терроромъ. Послѣ ея распада (1879) носительницей идеи Т. явилась «Народная Воля» (Доп. II, 240). Систематическій Т. прекратился въ 1882 г.; до начала XX-го вѣка встрѣчались только отдѣльные террористическіе акты. Въ 1901 г. былъ убитъ мин. нар. просв. Боголюбъ, въ 1902 г.—мин. внутр. дѣлъ Святинъ, въ 1904 г.—мин. внутр. дѣлъ Плеве. Слѣдующіе годы были временемъ новаго развитія Т., меднаго и со стороны партій социаль-революціонеровъ, и со стороны различныхъ внѣпартійныхъ группъ. Ромъ съ революціоннымъ или краснымъ Т. широко практиковался Т., называвшіяся то бѣлымъ, то чернымъ, и исходившія изъ группъ вполнѣ консервативныхъ: сюда относятся еврейскіе погромы, убійства отдѣльных оппозиціонныхъ дѣателей (напр. Герценштейна въ іюль 1906 г. въ Теріокахъ, Голуба въ мартѣ 1907 г. въ Москвѣ), избіенія интеллигентовъ, производимыя такъ называемой «черной сотней». В. В.—въ.

Терская область (XXXIII, 82—90). Съ 1905 г. Т. область дѣлится на 4 отдѣла: Пятигорскій, Моздокскій, Кизлярскій и Сун-

женскій и 6 округовъ: Владикавказскій, Хасавъ-Юртовскій, Нальчикскій, Грозненскій, Веденскій и Назрановскій; затѣмъ территорія собственно Терскаго казачья войска дѣлится въ военномъ отношеніи на 4 полковыхъ округа—Волгскій, Горско-Моздокскій, Сунженско-Владикавказскій и Кизляр-Гребенской; территорія эта занимаетъ 2009047 дес. и состоитъ изъ: а) земель войскаго запаса, б) общественныхъ станичныхъ надѣловъ и в) пожалованныхъ, взаимнѣ пенсіи, участковъ офицерамъ и чиновникамъ войскаго сословія. Жителей къ 1 января 1906 г. 1046799, въ томъ числѣ 206021 чел. войскаго сословія. Въ округахъ было 576237 чел., въ отдѣлахъ—314088, въ городахъ—156474. Изъ городовъ болѣе значительные: обл. гор. Владикавказъ (59973 жит.), Пятигорскъ (27024), Грозный (24087) и Моздокъ (15116). Болѣе всего кавказскихъ горцевъ (589698), затѣмъ русскихъ (418384), ногайцевъ (36169), армянъ (16172), вѣмцевъ (13918), евреевъ (7517). Изъ горскихъ племенъ преобладаютъ чеченцы (212 т.), осетины (114 т.), кабардинцы (93 т.) и ингуши (50 т.). 45% населенія православныхъ, 47%—магометанъ. Старовѣровъ 41 т. или 7,5% всего населенія. Ср. «Отчетъ начальника Т. обл. за 1905 г.» (Владикавказъ, 1906).

Терье (Andre Theuriet)—франц. писатель; ум. въ 1907 г.

Тестъ—см. Серебро (XXIX, 685).

Тесъ—см. Доски.

Тетерниковъ (Федоръ Кузьмичъ)—даровитый поэтъ и беллетристъ, извѣстный подъ псевдонимомъ *Федоръ Солонубъ*. Род. въ 1863 г.; окончилъ курсъ въ сиб. учительскомъ институтѣ. Вниманіе обратилъ на себя разсказомъ «Гѣни», въ «Сѣверномъ Вѣстникѣ», 1894; позже былъ сотрудникомъ «декадентскихъ» и «модернистскихъ» журналовъ—«Новаго Пути», «Вопросовъ Жизни», «Золотого Руна», «Вѣсовъ», сборниковъ «Скорпіона» и «Грифа». Освободительное движеніе дѣлаетъ его сотрудникомъ «Нашей Жизни» и наиболѣе радикальныхъ сатирическихъ журналовъ 1905—1906 гг. Но изъ политическихъ писаній С. литературную дѣятельность имѣютъ только его коротенькія чрезвычайно-колоритныя «Политическія сказочки». Отдѣльнымъ изданіемъ напеч.: «Стихи. Книга первая» (СПб., 1896); «Гѣни. Разказы и стихи» (книга вторая, СПб., 1896); «Тяжелые сны. Романъ» (2 изд., СПб., 1896 и 1900); «Собраніе стиховъ. Книга III и IV» (М., 1904); «Жало Смерти. Разказы» (М., 1904); «Книга сказокъ» (М., 1900); «Родинъ. Пятая книга стиховъ» (СПб., 1906); «Политическія сказочки» (СПб., 1906); «Истаивающія личины. Разказы» (М., 1907); «Мелкій бѣсъ. Романъ» (СПб., 1907); «Змій. Шестая книга стиховъ» (СПб., 1907); «Литургія мнѣ. Мистерія» (М., 1907); конфискована по обвиненію въ кощунствѣ). Въ рядахъ русскаго «декадентства» С. занимаетъ совсѣмъ особое мѣсто. Общими чертами этого теченія являются лозаніе, напускныя чувства, ходульность, напряженность; С., напротивъ того, писатель безусловно-искренній, въ томъ смыслѣ, что все имъ создаваемое естественно и органически связано съ его психологическимъ писательскимъ

темпераментом. Безгранично уныль внутренней миръ С.; вѣчный сумракъ царить въ его душѣ. Чуждъ онъ какихъ-бы то ни было радостей и тяжелымъ гнетомъ давить читателя гипнозомъ замѣчательнаго таланта С. «Жало Смерти», говоря заглавиемъ одного изъ его сборниковъ, неудержимо влечетъ и манитъ С. къ себѣ. Смерть и подобіе ей—безуміе—основной мотивъ его стихотвореній и исключительный мотивъ его прозы. У Сологуба нѣтъ ни одного разсказа, гдѣ бы дѣло не кончалось смертью, убійствомъ, самоубійствомъ, чаще всего—самоубійствомъ на зарѣ жизни. И умираютъ самоубійцы С. вовсе не потому, что они разочаровались въ жизни, потеряли какое-нибудь крушеніе надежды и т. п.; ихъ прямо манитъ къ себѣ смерть. Школьники выбрасываются изъ окна потому, что на него произвела неотразимое впечатлѣніе летящая фигура дѣвочки, выпавшей изъ четвертаго этажа; богатая, красивая дѣвушка закалываетъ себя передъ зеркаломъ, созерцающая свое прекрасное тѣло. Наряду съ заражающею жаждою смерти, чрезъ все творчество С. сплошною полосою проходитъ маниака и гипнотизирующая струя безумія, особенно ярко выраженная въ самомъ стройномъ изъ разсказовъ С.—«Тѣни». И къ числу сильнѣйшихъ сторонъ таланта С. принадлежитъ его умѣнье дѣлать незамѣтнымъ переходъ отъ нормальнаго состоянія къ безумію формальному и несомнѣнному. Наконецъ третьимъ основнымъ элементомъ творчества С. является дикая, почти патологическая, небывавшая еще въ русской литературѣ похоть, временами граничащая съ садизмомъ (въ особенности это относится къ «Тяжелымъ Снамъ»). Въ «Мелкомъ бѣсѣ» фигурируютъ такіа «полу-дѣвы», предъ которыми французскія *demi-vierges* совершенно блѣднѣютъ. Исканіе смерти, безуміе и похоть сiletактятся въ творчествѣ С. въ кошмаръ, съ чисто литературной стороны, однако, проведенный съ крупнымъ мастерствомъ. Поклонники С. изъ лагеря «Скорпиона» и декадентства опредѣляютъ С. какъ челоѣка, поклоняющагося дьяволу, вмѣсто Бога. Для такого опредѣленія всего легче подыскать рядъ доказательствъ въ стихахъ С. Они даютъ богатый запасъ данныхъ для сужденія объ авторѣ, потому что это почти сплошная лирика, почти сплошное медляніе мѣстоименія я, я. Этотъ «индивидуализмъ» *sui generis* чрезвычайно однообразенъ и утомителенъ. Кто знаетъ одну изъ шести «книгъ» стиховъ С., знаетъ ихъ всѣ. Всѣ его стихотворенія написаны съ одною и тою же скатостью, тѣмъ же прекраснымъ, подчасъ областнымъ, языкомъ, съ тѣмъ же выворачиваніемъ всего своего настроенія, безъ малѣйшаго желанія принарядиться. Въ одномъ изъ такихъ признаній С. символически разсказываетъ исторію своей души въ такомъ видѣ: «Когда я въ бурномъ морѣ плавалъ и мой корабль пошелъ ко дну, я такъ воззвалъ: — отецъ мой, Дьяволъ, спаси, помилуй, — я тону. Не дай погибнуть раньше срока душѣ озлобленной моею, — я власти темнаго порока отдамъ остатокъ черныхъ дней. И Дьяволъ взялъ меня и бросилъ

въ полустлѣвшую ладью. Я тамъ нашелъ и пару весель, и сѣрый парусъ, и скамью. И вынесъ я опятьна сушу, въ болное злое житіе, мою отверженную душу и тѣло грѣшное мое. И вѣрнѣ я, отецъ мой, Дьяволъ, обѣту, данному въ злой часъ, когда я въ бурномъ морѣ плавалъ, и Ты меня изъ безднъ спасъ. Теба, отецъ мой, я прославлю въ укоръ неправедному дню, хулу надъ міромъ я возставлю и соблазняя соблазню». Поэтъ весь отдался «мечтѣ порочной». Она «къ грѣху таинственно звала и скучной стала мнѣ житейская пустыня и жажда дѣлъ великихъ умерла». Царица радостнаго зла «сошла въ душѣ моей ожесточенной недюдимкой и научила презирать людскія скучныя забавы, и чары тайныя вкушать, благоуханныя отравы». Кругъ вождѣній опредѣлялся весьма точно: «И лишь позоръ нагого преступленія заманчивъ какъ всегда, и сладко намъ нѣмое изступленіе безумства и стыда». Поэтъ отдаетъ себѣ вполне ясный отчетъ о необычности своихъ вкусовъ: «я иду путемъ опаснымъ, надъ нѣмой и темной бездною»; «къ страннымъ и тайнымъ утѣхамъ приблизили сердце мое наслажденіе и грѣхъ». Онъ, наконецъ, прямо говоритъ: «душевныхъ ранъ я не таю, благословивъ мое паденіе». И тѣмъ не менѣе, опредѣленіе поэзіи С. какъ служенія «дьяволу» невѣрно, потому что съ понятіемъ о «дьяволѣ» связано представленіе о чемъ-то торжествующемъ и наслаждающемся. А этого-то и слѣда нѣтъ у С. Цѣлый рядъ грустныхъ признаній даютъ картину безотраднѣйшей внутренней жизни поэта. «Моя душа подавлена великою тоскою»; «грустно грежу, скорбь лелѣю, паутину жизни рву и дознаться не умю для чего и чѣмъ живу». Въ душѣ у него всегда «больныя томленія передъ бѣдою; его безпощадно гнететъ «слѣпой судьбы неумолимость». Еще сравнительно лучшей исходъ этой тоски—тупое безразличіе: «мы спокойны, не желающіе, лучшихъ дней не ожидающіе, жизнь и смерть равно встрѣчающіе съ отуманеннымъ лицомъ». Гораздо чаще лирика С., подобно прозѣ его, прямой гимнъ смерти: «Предтечи смерти — увяданья съ отрадой вижу я черты». Къ «сангелу мечты полувочной» онъ обращается съ мольбою: «знаю, я жизни и счастья не стою, о если-бъ смертью повѣялъ мнѣ ты». Страхи смерти надо въ себѣ истребить: «кто близкой смерти не боится, тотъ счастья высшаго достигъ», а посему «отдадимся могилѣ безъ спора, какъ малютка своей колыбели, мы и истѣмъ въ ней скоро и безъ цѣли». Если уже держаться демонологіи, то общее настроеніе и поэзіи и прозы С. можно опредѣлить страннымъ, повидимому, областнымъ, словомъ «недотыкомка», введеннымъ въ литературу С. «Недотыкомка сѣрая» сродни Лиху, она «все вокругъ вьется да вертится», она очертила вокругъ поэта «погибельный кругъ», она его «истомила коварной улыбкой, истомила присядкою зыбкою». Образъ «недотыкомки» получаетъ особое развитіе въ полубредовомъ романѣ С. «Мелкій бѣсъ», герою котораго—страдающему маніей преслѣдованія Передовову—«недотыкомка» представляется «грязнымъ, вонючимъ, противнымъ и стран-

нымъ» существомъ; «дымная, многовидная», она мелко жжетъ, «визгливо хохочетъ» и, лишняя всего того блеска, съ которымъ всегда связано понятие о демоническомъ, окутываетъ жизнь грязной, сѣрой пеленой. С. себя сравниваетъ въ одномъ изъ своихъ стихотвореній съ жаднымъ подзаборнымъ растеніемъ: «на сѣрой кучѣ сора, у пыльнаго забора, по улицѣ глухой, цѣлеть въ исходѣ мая, краскою не прельщая, унылый звѣробой. Въ скитаніяхъ ненужныхъ, въ страданіяхъ недужныхъ, на скудной почвѣ золь, въ свѣтлыхъ впечатлѣній безрадостный мой геній томительно расцвѣтъ». Отъ сѣрости кучи сора его и тянетъ и къ «парцѣ радостнаго зла», и къ «великой тишинѣ» смерти. Эта тоска совершенно переизменяетъ общее впечатлѣніе отъ кошмарнаго творчества С. Пусть онъ и сталъ «по ту сторону добра», пусть даже творчеству его органически присуще прямое и неприкрытое мучительство (особенно яркое въ учителѣ изъ «Червяка» и Передоновѣ изъ «Мелкаго бѣса»). Но глубокое страданіе, которымъ отмѣчено все, что писалъ С., возбуждаетъ и глубокое чувство состраданія къ его безнадежно-гибнущему настроенію. Декадентство часто хвастаетъ и кичится своею порочностью. Этого дешеваго кокетничанья и слѣда нѣтъ въ истинно-скорбномъ, трагическомъ творчествѣ С.

С. Венеровъ.

Тетрабром-фенолфталенинъ—см. Фталенины (XXXVI, 836).

Тетрагидро-карбонъ—см. Терпены (XXXIII, 56). *Т.-нафтиламины*—см. Нафтиламины. *Т.-нафтолы*—см. Фенолы (XXXV, 482). *Т.-хинолы*—см. Хинолины (XXXVII, 284).

Тетрагональная система—см. Квадратная система.

Тетрады (ботан.)—расположенныя четверками споры и материнскія кѣлочки пыльцевыхъ зернышекъ.

Тетразил-азоимидъ—см. Амидотетразоль (доп.). *Т.-гидразилъ*—см. Азотетразоль (доп.) и Амидотетразоль (доп.).

Тетразо-краски—см. Краски органич. искусств. (XVI, 531).

Тетразолиевыя соединенія—см. Пирро-азолы (XXIII, 681).

Тетразоанилинионій—см. Амиланины (доп.).

Тетраіод-фенолфталенинъ—см. Фталенины (XXXVI, 836). *Т.-этиленъ*—см. Йодистый углеводъ.

Тетракетоны—см. Трикетоны (доп.).

Тетраксонія (Tetraxonia)—кремневая губка съ четырехосными кремневыми иглами (иначе Tetractinellidae); триаксонія (Triaxonia)—кремневая губка съ трехосными иглами (Hexactinellidae); монаксонія (Monaxonia)—кремневогубка съ одноосными кремневыми иглами (Cognacuspongia). Къ послѣднимъ относится наша бодяга (Spongilla); ко вторымъ нѣкоторыя губки, достигающія громадной величины (напр. Geodia gigas, Potegion pertusi), къ первымъ стеклиная губка (Euplectella и др.).

Тетраисрыныя цвѣты.—Цвѣты,

составленные изъ четырехчленныхъ члупковъ (четыре чашелистика, четыре лепестка вѣнчика и т. д.) носятъ названіе *Т. цвѣткы* (ср. Тримерныя цвѣтки, ниже).

Тетраметил-бензолъ—см. Углеводороды ароматич. (XXXIV, 443). *Т.-мочевая кислота*—см. Тетраметилдоксиуринъ. *Т.-этанъ*—см. Гексаны. *Т.-этиленгликоль*—см. Гликоли и Пинаколы.

Тетраметилен-гликоль—см. Бутиленгликоли. *Т.-иминъ* или пирролидинъ—см. Имины и Пирролы.

Тетраминныя соли—см. Кобальтаковыя соединенія (XV, 481).

Тетранитро-метанъ—см. Нитроформенъ. *Т.-фенолфталенинъ*—см. Фталенины (XXXVI, 836).

Тетраоксип-антрахиноны—см. Оксипантрахиноны. *Т.-бензолъ*—см. Фенолы (XXXV, 481).

Тетрапропиламиніоній—см. Пропиламины.

Тетратеребентенъ, тетратерпены—см. Терпены (XXXIII, 59).

Тетратионитонъ—см. Тиокетоны.

Тетрафенил-критолактонъ—см. Лешидевь. *Т.-метанъ*—см. Фенилметаны. *Т.-фурфуранъ*—см. Лешидевь. *Т.-этанъ*—см. Углеводороды ароматич. (XXXIV, 445).

Тетрахлор-ацетонъ—см. Хлорацетоны. *Т.-эфиръ*—см. Эфиръ сѣрный.

Тетрациклендикарбоновая кислота—см. Днациклендикарбоновая кислота (доп.).

Тетрациклетанъ—см. Три- и тетракетоны (доп.).

Тетрилендикарбоновая кислота—см. Тетраметиленкарбоновыя кислоты.

Теть (Peter Guthrie Tait)—шотландскій математикъ и физикъ; ум. въ 1901 г.

***Техническое образованіе.**—Въ области *высшаго Т. образованія* въ 1900—1907 гг. состоялись слѣдующія важнѣйшія законодѣнія. 12 іюня 1900 г. утверждено положеніе о томскомъ технологическомъ институтѣ, помимо обычныхъ отдѣленій химическаго и механическаго въ его составѣ открыты еще отдѣленія инженерно-строительное и горное. 4 февраля 1902 г. утверждено положеніе о с.-петербургскомъ политехническомъ институтѣ въѣдомства министерства финансовъ (нынѣ—министерства торговли и промышленности). Институтъ состоитъ изъ 4 отдѣленій: металлургическаго (съ электрохимическимъ подъотдѣломъ), электромеханическаго, кораблестроительнаго и экономическаго. На всѣхъ трехъ первыхъ отдѣленіяхъ преподаются: богословіе (также и на экономическомъ отд.), высшая математика, начертательная геометрія, теоретическая механика, физика, химія, прикладная механика и машиностроеніе, строительное искусство и архитектура, электротехника, черченіе, рисованіе, политическая экономія, статистика, счетоводство и иностранныя языки. Кромѣ того, по отдѣленіямъ преподаются: на металлургическомъ—электрохимія, кристаллографія, минералогія, геологія и ученіе о мѣсторожденіи и добычѣ полезныхъ ископаемыхъ, механическая и хи-

мическая технология, металлургия, горнозаводский анализ (пробирное дело) и фабричное законодательство; на электромеханическом отделении — электрохимия, механическая технология, гигиена и фабричное законодательство; на кораблестроительном отделении — технология, теория корабля, корабельная архитектура и судостроение, устройство пароходов и других плавучих сооружений, учение о заводоуправлении; для лиц, окончивших курс кораблестроительного отделения и желающих изучить военное судостроение, читаются специальные курсы конструкции военных судов, в том числе минных и подводных, судовой артиллерии, минного дела, военно-морской администрации и истории флота. Задача экономического отделения — подготовка учащихся к государственной-общественной службе и к ведению коммерческих операций. На этом отделении преподаются: история хозяйственного быта в связи с историей политической экономии, теория политической экономии, прикладная полит. экономия, статистика, наука о финансах, энциклопедия права, история, государственное право, гражданское право, торговое право, вексельное право, морское право, гражданское и торговое судопроизводство, уголовное право и процесс, международное право, общее землевладельческое, экономическая география, физика, химия, товароведение с технологией, счетоведение, теория вероятностей, финансовая вычисления и иностранные языки; могут читаться специальные курсы по технике податного дела, фабричному законодательству, железнодорожным тарифам, таможенному и страховому делу, экономической географии отдельных стран, отдельным группам товаров, разным видам счетоводства, коммерческим вычислениям, коммерческой корреспонденции и проч. Учебный курс на всех отделениях продолжается 4 года; для лиц, окончивших кораблестроительное отделение и желающих изучить особенности военного судостроения, полагается 5-ый курс. Студенты, окончившие курс, получают звание инженер-металлурга, инженер-электрика, морского инженера, кандидата экономических наук или действительного студента. Законом 12 июня 1902 г. учреждено в состав Варшавского политехнического института горное отделение, с четырехлетним курсом. Законом 12 мая 1903 г. расширен курс екатеринбургского высшего горного училища (Доп. I, 730). Законом 5 января 1904 г. предоставлено лицам, окончившим курс высших Т. учебных заведений (за исключением института гражд. инженеров и электротехнического), право производства всякого рода строительных работ и составления проектов всяких зданий и сооружений. Временными правилами 27 августа и указом 17 сентября 1903 г. установлено автономное управление во всех высших Т. учебных заведениях. В марте 1907 г. утверждено положение совета министров об учреждении в Новочеркасск политехнического института в состав отделений: горного, инженерно-металлургического, механического, химиче-

ского и коммерческого; до утверждения в законодательном порядке положения и штата института, на содержание его расходуются средства, ассигнуемые на содержание варшавского политехнического института (с 1906 г. временно закрытого, за отказом поляков от занятий на русском языке). В области *среднего и низшего Т. образования* состоялись следующие главные законоположения. Законом 30 января 1902 г., при учреждении Импер. русским техническим обществом школы десятников по дорожному и строительному делу в Киев, определены основные правила для подобного рода школ. В них преподаются: 1) Закон Божий, 2) русская грамота в связи с краткими сведениями из отечественной истории и географии, 3) арифметика и геометрия, 4) начальная основа физики и механики, 5) общия начала строительного искусства, 6) части зданий, 7) дорожное дело, 8) земледелие, 9) печное дело, 10) подача первой медицинской помощи, 11) рисование и чистописание, 12) проекционное черчение, 13) техническое черчение, 14) составление рабочих чертежей и знакомство с урочным положением и 15) моделирование. В школу принимаются рабочие, прожившие не менее 4 лет на строительных или дорожных работах и представившие свидетельство об окончании курса в общеобразовательной школе Импер. русского техн. общества или выдержавшие установленное испытание. Курс учения продолжается 2 года; по окончании его ученики обязаны прослужить по земско-дорожной части не менее двух лет. Законом 18 марта 1902 г. предоставлено министру финансов (ныне — министру торговли и промышленности) открывать технические и ремесленные учебные мастерские и курсы, имвющие целью сообщать рабочим и ремесленникам «технические познания и практические умения в том мастерстве либо производстве, в котором они заняты, а также начальныя сведения из отраслей знаний, непосредственно необходимых для понимания процессов изучаемого производства». Обучение в учебных мастерских и на курсах бесплатное. В мастерских и на курсах принимаются лица обоего пола, всех состояний и вероисповеданий; курсы предназначаются главным образом для взрослых, а учебныя мастерския — для несовершеннолетних рабочих. До начала 1907 г. открыто всего семь учебных мастерских и курсов. 6 мая 1902 г. утверждено новое положение о мореходных учебных заведениях, а 13 июня 1905 г. — положение об учебных заведениях для приготовления судовых механиков торгового флота (Доп. II, 207). 10 июня 1902 г. утверждено положение о художественно-промышленном образовании и положение о рѣчных училищах ведомства путей сообщения. В 1902 г. на средства всероссийскаго съѣзда мукомоловъ въ Одессѣ открыта школа мукомоловъ; закономъ 6 июня 1905 г. определены основныя положенія для этой школы, при чемъ министру финансовъ (нынѣ министру тор-

говли и промышленности) предоставлено право открывать другія школы подобнаго рода. Курсъ учения 3 года. Въ школахъ преподаются: Законъ Божій, французскій языкъ, математика, физика, электротехника, химія, теоретическая механика, строительное искусство, технология металловъ и дерева, сопротивление материаловъ, графостатика, построение машинъ, зерновѣдѣніе, мукомольное производство, черченіе и счетоводство. Въ школу принимаются лица, окончившія городское училище по положенію 1872 г. или ремесленное училище по положенію 1888 г. Въ послѣдніе годы усиліями частныхъ лицъ положено начало организаціи женскаго Т. образованія (Доп. I, 751).

Литература. Н. Климовъ, «Вопросы Т. образованія» («Вѣстникъ Евр.», 1900, VIII); «Сборникъ матеріаловъ по Т. и профессиональному образованію» (изд. министерства народнаго просвѣщенія, 1895—1902); В. Я. Ч., «Т. образованіе въ Англіи» («Журналъ Мин. Путей Сообщ.», 1903, III); А. Н. Михайловъ, В. А. Галецкій и Б. П. Аглаимовъ, «Учебное дѣло въ министерствѣ торговли и промышленности» (1905); «Резолюціи III съѣзда русскихъ дѣятелей по техническому и профессиональному образованію въ Россіи 1903—1904 гг.» (1906). См. также журналъ «Техническое Образование». *Н. Не—ко.*

Тибетская англійская экспедиція 1904 года. Русское вліяніе въ Тибетъ сильно возросло съ 1901 г. Англія постаралась воспользоваться первымъ же удобнымъ обстоятельствомъ, а именно русско-японской войной, чтобы упрочить тамъ свое вліяніе. Еще въ началѣ 1903 г. англійское правительство послало въ Тибетъ комиссію для переговоровъ относительно открытія границъ и облегченія торговыхъ сношеній; она вернулась, такъ какъ была встрѣчена очень недружелюбно. Тѣмъ временемъ правительство снарядило большую военную экспедицію и послало ее въ Тибетъ подъ начальствомъ ген. Макдональда, съ полковн. Янхусбандомъ (Younghusband) для дипломатическихъ переговоровъ. Экспедиція состояла изъ 4000 чел. войска и 7000 прислужниковъ. По объясненію англ. правительства, она преслѣдовала исключительно мирныя торговыя дѣли и не должна была идти дальше Гангтсе. Сначала она дѣйствительно избѣгала столкновеній съ туземцами, но, достигнувъ Гангтсе (6 мая 1904 г.), подверглась нападенію, безъ большихъ потерь съ ея стороны. Не смотря на угрожающее настроеніе страны, англичане послали въ Лхассу ультиматумъ съ требованіемъ прислать къ нимъ не позже 25 іюня уполномоченнаго отъ тибетскаго правительства и китайскаго представителя, для переговоровъ. Когда удовлетворительнаго отвѣта на ультиматумъ не послѣдовало, войско двинулось къ Лхассѣ, гдѣ расположилось лагеремъ 3 авг. Далай-Лама бѣжалъ въ монастырь, находящійся въ нѣсколькихъ миляхъ отъ Лхассы, но договоръ все-же заключилъ черезъ своихъ замѣстителей, въ присутствіи китайскаго посла. По этому договору Тибетъ открылъ для торговли 3 рынка и уплатилъ 500000 фн. ст. контрибуціи; англичане

оставили гарнизонъ въ дол. Джумби; безъ согласія Великобританіи никакая иностранная держава не можетъ приобретать территории въ Тибетѣ, проводить жел. дороги, устраивать телеграфы и открывать горно-заводскія предприятия. 23 сент. 1904 г. экспедиція выступила въ обратный путь.

Тибетъ—см. Шерстяныя ткани.

***Тибоденъ** (Tibaudin) — политическій дѣятель: ум. въ 1905 г.

Тивольскій (Николай Андреевичъ) — композиторъ (род. въ 1834 г.). Написалъ музыку къ балетамъ «Мельники» и «Деревенскій праздникъ». Особой популярностью пользуется сборникъ дѣтскихъ пѣсень Т.: «Гудокъ».

Тигельный горъ—см. Литая сталь.

Тигмоорфозъ. — Если вліяніе на форму органовъ оказываетъ соприкосновеніе ихъ съ какими-либо тѣлами, то соответствующее измѣненіе формы называютъ Т.

Тигмотаксисъ. — Если подвижныя кѣточки, раздраженныя прикосновеніемъ съ какимъ-либо тѣломъ, стремятся остаться съ нимъ въ соприкосновеніи, то говорить о Т. или *стереотаксисъ*. Сперматозонды фукусовъ, однокѣтная сѣрная бактерія *Chromatium Weisii* и другіе организмы обнаруживаютъ явленіе Т. (см. Таксисъ, XXXII, стр. 520).

Тигмотаксисъ и **тигмотропизмъ** — явленія реакціи (выражающейся въ направленіи движенія и роста) на одностороннее раздраженіе прикосновеніемъ. Такъ, напр., если организмъ отвѣчаетъ на прикосновеніе посторонняго тѣла тѣмъ, что какъ бы прилипаетъ къ нему, то мы имѣемъ дѣло съ явленіемъ тигмотаксиса и притомъ тигмотаксиса положительнаго, а отталкивающее дѣйствіе прикосновенія получаетъ названіе тигмотаксиса отрицательнаго. Если опустить стеклянную палочку въ каплю сѣмянной жидкости таракана, то находящіяся въ жидкости лички пристанутъ головками къ палочкѣ, обнаруживая положительный тигмотаксисъ. Инфузорія туфелька при прикосновеніи къ постороннему тѣлу начинаетъ энергично работать рѣсничками въ направленіи къ этому тѣлу, а рѣснички, прикасающіяся къ нему, остаются неподвижными (Jennings, 1897). Это тигмотаксическое вліяніе такъ сильно, что оно не можетъ быть побѣждено свойственнымъ этой инфузоріи стремленіемъ къ отрицательному полюсу при прохожденіи постояннаго тока. Если дѣйствіе прикосновенія будетъ отталкивающее, то мы говоримъ, что организмъ обнаруживаетъ отрицательный тигмотаксисъ. Если организмъ, раздраженный прикосновеніемъ, растетъ такъ, что плотно прилегаетъ къ постороннему тѣлу, то мы говоримъ о положительномъ тигмотропизмѣ. Такое явленіе обнаруживаютъ части вьющихся растений, корневидныя части колоній гидроидныхъ полиповъ. Отталкивающее дѣйствіе посторонняго тѣла на ростъ—представляетъ явленіе отрицательнаго тигмотропизма. Явленія отрицательнаго Т. и тропизма, хотя и возможны, но не были изслѣдованы. *В. М. Ш.*

Тигмотропизмъ — искривленія усиковъ, корней подъ вліяніемъ соприкосновенія съ твердымъ тѣломъ. Синонимами Т. являют-

ся *антотропизмъ* (Эррера) и *низотропизмъ* (Саксъ).

***Тизенгаузенъ** (баронъ Владиміръ Густавовичъ)—нумизматъ: ум. въ 1902 г.

Тикканенъ (Johan Jakob)—финляндскій ученый (род. въ 1857 г.), профессоръ эстетики и исторіи искусствъ въ гельсингфорскомъ университетѣ. Главные его труды: «Der malerische Styl Giottos» (1884), «Die Genesismosaiken in Venedig und die Cottonbible» (1889), «Die Psalterillustration im Mittelalter» (1895—1903). В. М. С.

***Тиле** (Корнелий - Петеръ Tiele)—нидерландскій богословъ: ум. въ 1902 г.

Тиллы.—Паренхимныя кѣтки, лежація во соседствѣ съ сосудами, нерѣдко даютъ выросты внутрь полости сосудовъ. Выросты эти образуются въ тѣхъ мѣстахъ, гдѣ оболочка сосуда тонка, и называются они Т. Содержимое Т. состоитъ изъ протоплазмы и кѣточного сока; оболочка ихъ остается обыкновенно тонкой. Разростаясь, тиллы сталкиваются другъ съ другомъ и могутъ совершенно закупорить сосудъ. Замѣчательно при этомъ, что въ мѣстахъ срастанія соседнихъ тиллъ наблюдается образование поръ, т. е. нѣкоторыя мѣста оболочекъ, соотвѣтствующія другъ другу въ соседнихъ Т. остаются болѣе тонкими, чѣмъ остальная ихъ оболочка. Иногда, хотя и весьма рѣдко, Т. отграничиваются отъ произведшей ихъ кѣточки поперечной перегородкой. Образование Т. наблюдается часто какъ слѣдствие перерѣзки сосудовъ, напримѣръ, на черенкахъ. Однако, и на неповрежденныхъ сосудахъ образование Т. представляетъ собою весьма распространенное явленіе даже у нѣкоторыхъ однолѣтнихъ растений. Примѣромъ регулярнаго образования Т. можетъ служить бѣлая акація, у которой уже къ осени всѣ сосуды, образовавшіеся въ данномъ году, оказываются выполненными Т. У другихъ древесныхъ породъ сосуды закупориваются Т. позже и не столь регулярно. В. Арч.

Тилмансъ (Германъ Tillmanns)—выдающийся нѣм. хирургъ, род. въ 1844 г. Съ 1889 г. проф. лейпцигскаго унив. Въмѣстѣ съ Гейбнеромъ Т. учредилъ въ Лейпцигѣ образцовую дѣтскую больницу. Ему принадлежатъ рядъ работъ о болѣзняхъ суставовъ, опухляхъ, о ранахъ, объ операціяхъ брюшной и грудной полости, о трепанаци, о пораненіи нервовъ, объ оперативномъ швѣ и др. Его учебникъ «Lehrbuch der allgemeinen und speciellen Chirurgie» (7-е изд. 1899) переведенъ на многіе иностр. языки.

Тималии (Timeliidae)—сборное семейство пѣвчихъ птицъ (изъ подотр. Dentirostres), заключающее въ себѣ преимущественно тропическіе виды. Болѣе типичные представители семейства нѣсколько напоминаютъ дроздовъ. Отличаются довольно толстыми, сжатыми съ боковъ, слабо изогнутыми клювомъ, короткими округленными крыльями и довольно длиннымъ, обыкновенно округленнымъ хвостомъ съ широкими рулевыми перьями. Живутъ въ кустарникахъ или лѣсныхъ поросляхъ. Питаются какъ животной, такъ и растительною пищею (плодами и ягодами). Примѣромъ Т. могутъ служить *абессинскій дроздъ* (Crateropus

leucopygius) и относящаяся къ тому-же роду *птица-кошка* (Cra. carolinensis). Первый живетъ въ густыхъ кустарникахъ абессинскихъ горъ, а второй видъ въ кустарникахъ и садахъ Сѣв.-Америк. Соедин. Штатовъ. Птица-кошка залетала въ Европу (на о-въ Гельголандъ). Общая окраска ея—сѣрая; темя, затылокъ и хвостъ черные. Подобно пересмѣшнику подражаетъ пѣнію и крикамъ другихъ птицъ и вообще животныхъ. Къ сем. Т. относятся также молотильщикъ (Pomatorhinus, см.) и солнечныя птицы (Liothrix, см.).

Ю. В.

Тиманнъ (Иоганнъ-Карль Timann)—нѣмецкій химикъ (1848—1899). Изучалъ въ берл. унив. химию у Гофмана, затѣмъ былъ его ассистентомъ, а по смерти Гофмана—его замѣстителемъ. Т. напечаталъ 190 работъ, относящихся къ различнымъ вопросамъ органической химіи и микрохимическому изслѣдованію водъ. Работы Т. относятся къ числу выдающихся химическихъ изслѣдованій прошлаго столѣтія. Т. разработалъ получение большаго количества тринитротолуола и тринитробензола, изучалъ реакціи возстановленія и окисленія этихъ соединений и гуанидиновыя производныя. Т. изучилъ затѣмъ составъ и строеніе пахучаго начала ванили и нашелъ синтетическій способъ получения ванилина, чѣмъ положилъ основаніе производству искусственнаго ванилина. Т. принадлежатъ синтезы: кумарина изъ салициловаго алдегида, кофейной кислоты съ производными изъ протокатехинового алдегида, работы (вмѣстѣ съ Бауманномъ) по установленію строенія индиго, рядъ работъ, относящихся къ феноламъ, феноло-алдегидамъ, амидоксимаамъ, азоксимаамъ, разнымъ глюкозидамъ, гидроксамовой, пиноловой и фенил-а-оксис-кровоной кислотамъ. Самой выдающейся работой Т. было изслѣдованіе составныхъ частей фіалковаго корня, выдѣленіе пахучаго начала фіалки, ирона, установленіе его строенія какъ гидроароматическаго кетона и, наконецъ, синтетическое получение изомера ирона, іона, обладающаго тождественнымъ съ ирономъ запахомъ фіалки. Эта работа, кромѣ большого научнаго значенія, вмѣстѣ съ другими работами Т. по душистымъ масламъ, какъ то: о гомолиналоолѣ, цитралѣ, цитронеллазѣ, пулегонѣ, гераниолѣ и др. послужили къ развитію производства искусственныхъ цвѣточныхъ духовъ. При производствѣ работъ надъ фіалковыми кетонами Т. пользовался субсидіей нѣмецкихъ и французскихъ парфюмерныхъ фирмъ, доставлявшихъ ему матеріалы для изслѣдованія; патенты на приготовленіе открытыхъ Т. соединений перешли, по условію, въ собственность этихъ фирмъ. П. Гр.

***Тиманова** (Вѣра Викторовна)—пianistka: см. La Mara, «W. Т.» («Musikalische Studienköpfe», 5 г.).

Тимашевъ (Сергій Михайловичъ)—терапевтъ (род. въ 1866 г.); по окончаніи курса въ 1893 г. на медицинскомъ факультетѣ томскаго унив. состоялъ ординаторомъ госпитальной терапевтической клиники. Въ 1896 г. защитилъ диссертацию: «Вторичныя зараженія при туберкулезѣ легкихъ» и удостоенъ сте-

пени доктора медицины. Въ 1897 г. былъ назначенъ приватъ-доцентомъ по кафедрѣ дѣтскихъ болѣзней, а въ 1901 г. экстраординарнымъ профессоромъ по той же кафедрѣ въ томскомъ унив. Ему принадлежатъ работы по болѣзнямъ дыхательныхъ и пищеварительныхъ органовъ.

Тиме (Георгій Августовичъ)—горный инженеръ, уроженецъ Оренбургской губ., род. въ 1831 г.; по окончаніи курса въ 1853 г. въ институтѣ корпуса горныхъ инженеровъ служилъ на Камско-Воткинскомъ заводѣ Вятской губ. Въ 1853 г. былъ командированъ на два года за границу, гдѣ слушалъ лекціи въ фрейбергской горной академіи у проф. Вейсбаха и Цейнера. По возвращеніи въ Спб. былъ опредѣленъ преподавателемъ математическихъ наукъ въ институтѣ корпуса горныхъ инженеровъ, гдѣ въ 1865 г. назначенъ профессоромъ тѣхъ же наукъ. Короткое время состоялъ также преподавателемъ прикладной механики въ лѣсномъ институтѣ. Нѣсколько разъ былъ за границей и слушалъ лекціи германскихъ математиковъ Римана въ Геттингенѣ и Вейерштрасса въ Берлинѣ. Въ 1865 г. читалъ публичныя лекціи по теоріи функцій мнимой переменнѣй Римана. Съ 1862 г. и по настоящее время состоитъ также профессоромъ Николаевской морской академіи, гдѣ преподаетъ высшую математику, высшую алгебру, аналитическую геометрію и аналитическую механику. Кромѣ статей по маршейдерскому искусству, помѣщенныхъ въ «Горномъ Журналѣ», Т. напечаталъ: «Объ отысканіи астрономическаго меридіана для цѣлей маршейдерскихъ» (Спб., 1880) и «О рудничномъ нивелированіи и о съемкѣ рудниковъ градусникомъ и компасомъ» (Спб., 1892), а также «Плоскую тригонометрію для гимназій» (Спб., 1881) и «Аналитическую механику» (Спб., 1887—1903).

Тимень—см. Айвановое масло (доп.).
Тимирязевъ (Василій Ивановичъ)—государственный дѣятель. Родился въ 1849 г. Образование получилъ на математическомъ факультетѣ с.-петербургскаго университета. Занималъ должности вице-директора департамента торговли и мануфактуръ, агента министерства финансовъ въ Берлинѣ и Вѣнѣ и члена совѣта министра финансовъ; въ 1902 г. назначенъ товарищемъ министра финансовъ, завѣдующимъ дѣлами торговли и промышленности, а въ октябрѣ 1905 г., съ учрежденіемъ министерства торговли и промышленности, сталъ во главѣ этого министерства. Руководилъ переговорами по возобновленію торговыхъ договоровъ съ Германіей, Австро-Венгріей, Франціей и Болгаріей; председательствовалъ въ комиссіи по пересмотру положенія о промышленномъ налогѣ и въ комиссіи по введенію государственнаго страхованія рабочихъ. Въ февралѣ 1906 г. Т. покинулъ постъ министра, вслѣдствіе несогласія съ направлениемъ политики кабинета гр. С. Ю. Витте. Въ мартѣ того же года избранъ въ члены государственнаго совѣта. Состоялъ председателемъ совѣта съѣздовъ представителей русской промышленности и торговли. Въ изданномъ мини-

стерствомъ финансовъ для Чикагской выставки 1893 г. сборникѣ «Фабрично-заводская промышленность и торговля Россіи» Т. помѣстилъ «Обзоръ системы русскаго таможеннаго тарифа»; въ 1903 г. вышелъ его трудъ: «Торговля Россіи съ Германіей съ 1887 по 1901 г. по даннымъ германской имперской статистики».

Тимирязевъ (Николай Аркадьевичъ)—ген.-отъ-кавалеріи, поч. опекунъ; ум. въ 1906 г.

Тимьяновое масло.—Подъ этимъ названіемъ понимаются два совершенно различныхъ сорта эфирныхъ маселъ: 1) *ol. Thymi, Thymianöl, Ess. de Thym, Thyme oil*, получаемое перегонкой изъ листьевъ и цвѣтовъ тимьяна душистаго (*Thymus vulgaris*), дико произрастающаго на сухихъ мѣстахъ юга Европы, около Средиземнаго моря (Провансъ и Испанія въ особенности) и 2) *Ol. Serpylli, Qwendelöl, Ess. de Serpolet, Wild Thyme oil*, получаемое водной перегонкой изъ цвѣткомъ срѣзанной во время полнаго цвѣтѣнія общезвѣстной пахучей травы, *Thymus Serpyllum* (богородичная травка). Тимьянъ душистый въ Россіи разводится въ небольшихъ количествахъ въ садахъ и огородахъ въ качествѣ кухоннаго пряннаго растенія; культура его въ широкихъ размѣрахъ возможна во всей Новороссіи и на Кавказѣ. Верхушки тимьяна душистаго срѣзаются и свѣжими идутъ въ перегонный кубъ. Выходъ масла 0,4—0,9%. Во Франціи поступаютъ иногда и иначе, срѣзаять тимьянъ два раза: въ маѣ—молодые побѣги безъ цвѣтовъ, и въ августѣ—вновь отросшія и цвѣтущія верхушки. Такая двойная рѣзка понижаетъ, однако, достоинство масла и французское масло посему цѣнится ниже испанскаго, гдѣ гонка его производится исключительно изъ цвѣтущихъ верхушекъ. Испанское масло отличается отъ французскаго впрочемъ и по составу; главная составная часть испанскаго масла (50—70%) карвакроль, а французскаго—тимолъ (30%), карвакроль и еще какой-то фенолъ, ближе не изслѣдованный. Испанское масло тимола не содержитъ вовсе. Изъ другихъ составныхъ частей масла тимьяна душистаго безусловно доказано присутствіе пинеона, цинеола, динанола и борнеола. Удѣльный вѣсъ франц. масла 0,905—0,915, а испанскаго 0,93—0,95. Т. масло всегда окрашено въ болѣе или менѣе темный цвѣтъ; при ректификаціи окраска эта пропадаетъ, но снова появляется при храненіи. Въ продажѣ правда имѣется «бѣлое» Т. масло, но это не что иное, какъ скипидаръ, немного сдобренный Т. масломъ. Примѣняется Т. масло всего болѣе при изготовленіи туалетныхъ сортовъ мыла и въ виду большого спроса усиленно фальсифицируется. Хорошее франц. масло при взбалтываніи 10 куб. с. его съ 50 куб. с. 5% воднаго раствора NaHO должно давать не болѣе 7 куб. с. остатка въ щелочи нерастворимаго; для испанскаго масла это количество нерастворимаго остатка понижается до 5 куб. с. 2) Богородичная травка широко распространена въ Европѣ, зап. Азій и сѣв. Африкѣ. Растетъ на сухихъ мѣстахъ, между кустарниками и среди хвойныхъ лѣсовъ всей Европейской Россіи,

Сибири и Кавказа. Изъ многочисленныхъ ей разновидностию чаще встречается var. *Chamaedrys*, а лучшей для выгонки масла безусловно должна считаться var. *Chamaedrys*, *forma citriodora*. Масло гонится какъ изъ свѣжей, такъ и изъ высушенной травы. Выходы масла изъ свѣжей травы колеблются между 0,07 и 0,4%. Удельный вѣсъ масла 0,89—0,92; $\alpha_D = -10^\circ$ и до -21° . Главная составная часть цимоль, но кромѣ него имѣются тѣ же фенолы, что и въ маслѣ тимьяна душистаго, но въ количествѣ, не превышающемъ 5%. Масло обладаетъ весьма приятнымъ запахомъ, напоминающимъ въ одно и то же время и запахъ Melissa, и запахъ тимьяна душистаго; могло бы имѣть большое примѣненіе въ парфюмеріи, но довольно рѣдко встрѣчается въ продажѣ. Обыкновенное продажное *Ess. de Serpolet* представляетъ сложную смѣсь различныхъ эф. маселъ, но вовсе не содержитъ масла богородичной травки. Нѣкоторое примѣненіе масло имѣетъ и въ медицинѣ.

К. Дебу.

***Тимофеевскій** (Дмитрій Ивановичъ) патологъ: ум. въ 1903 г.

Тимпанальная кость (os tympanicum) — свойственна млекопитающимъ, хотя въ некоторыхъ приравнивается *quadrato-jugale* амфибій. Она можетъ являться въ видѣ неполнаго кольца или болѣе или менѣе длинной трубки, образующихъ стѣнку слухового хода и служащихъ опорой барабанной перепонки (tympanum). У многихъ млекопитающихъ стѣнки ея образуютъ полое вздутие (bulla tympanica), играющее роль резонатора. При слияніи костей Т. кость входитъ въ составъ височной.

В. М. Ш.

Тинтилла-де-Рота—см. Хересь.

Тины употребленія (грамм.)—переводъ нѣмецкаго термина *Gebrauchstypen*, введеннаго Дельбрюкомъ для обозначенія установившихся видовъ употребленія грамматическихъ формъ. Къ Т. у. относятся, напр., различные виды синтаксическаго употребленія падежей, носящие въ грамматикѣ особія названія, какъ родительный раздѣлительный, творительный времени, дательный пѣли и т. п. Дельбрюкъ раздѣляетъ Т. у. на *живые* (*lebendige*) и *застывшіе* (*erstarrte*). Къ первымъ относятся такіе обороты рѣчи, которые могутъ свободно образовываться по установившемуся Т. у. отъ какихъ угодно словъ. Застывшими называются такіе Т. у., которые встрѣчаются только въ ограниченномъ количествѣ случаевъ; напр., въ русскомъ яз. творительный времени возможенъ только въ выраженіяхъ: днемъ, ночью, утромъ, вечеромъ, зимою, лѣтомъ и др.; но нельзя сказать «сегодня», «часомъ», (последнее встрѣчается изрѣдка въ опредѣленныхъ оборотахъ, въ родѣ: «часомъ—съ квасомъ, порой—съ водой»). Такие застывшіе Т. у. легко переходятъ въ нарѣчія, какъ «сегодня» (родит. времени) и т. п.—См. В. Delbrück, «*Synt. Forsch. IV. Die Grundlagen d. griech. Syntax*» и «*Vergl. Synt.*», I, 80.

Д. Кудрявскій.

Тирна—см. Попугай узкоклювые.

Тирозиназа (хим.)—см. Эназмы.

Тисмана (Tismana)—монастырь въ Валахія; основанъ въ началѣ второй половины XIV

в. Въ XV, XVI и XVII вв. былъ центромъ славянской культуры Олтеніи (Малой Валахія). См. А. Stefulescu, «*Mănăstirea T.*» (Букарестъ, 1903); А. Яцимирскій, «Славянскія и русскія рукоп. рум. библиотекъ» (СПб., 1905).

***Тисса** (Tisza)—венгерскіе политическіе дѣятели: 1) *Коломанъ Т.*, забаллотированный на общихъ выборахъ въ венгерскій рейхстагъ въ октябрѣ 1901 г., выбранъ на дополнительныхъ выборахъ въ январѣ 1902 г., но въ томъ же году умеръ. 2) *Стефанъ* (графъ съ 1898 г.), сынъ предыдущаго. Послѣ отставки министерства графа Куенъ Гедервари, 26 октября 1903 г., составилъ кабинетъ; обязался осуществить національную программу венгровъ, но съ тѣми уступками, которыхъ рѣшительно требовала корона. Ему удалось успокоить часть оппозиціи, которая до тѣхъ поръ вела систематическую обструкцію, и добиться утвержденія бюджета на 1904 г. Но необходимость балансировать между національной оппозиціей и короной привела, въ 1904 г., къ возобновленію обструкціи, и Т. для борьбы съ нею пришлось прибѣгнуть къ введенію, при помощи недобросовѣстнаго пріема, новаго парламентскаго регламента (см. Венгрія, Доп. I, 396); этимъ онъ вызвалъ крайнее озлобленіе; въ концѣ 1904 г. въ парламентѣ произошли сцены грубой обструкціи въ степени, ранѣе небывалой. Бюджетъ на 1905 г. не былъ вѣтированъ; съ 1 января 1905 г. Венгрія была поставлена въ положеніе вѣтконституціонное. Тѣмъ не менѣе Т. упорно оставался у власти, опираясь исключительно на полицейскія мѣры борьбы. Выборы въ новый парламентъ въ концѣ января 1905 г. дали полное торжество врагамъ Т.: онъ подалъ въ отставку, но только въ іюніѣ составилъ кабинетъ Фейервари, и Т. удаленъ со сцены, возбудивъ къ себѣ почти всеобщую ненависть.

В. В.—а.

***Тиссо** (Викторъ Tissot)—франц. писатель: ум. въ 1902 г.

Титанитъ—см. Динамиты (X, 622).

Титановая кислота, *T. амидридъ*, *T. соли*—см. Титанъ.

Титаниновъ (Борисъ Васильевичъ)—писатель, воспитанникъ слб. духовной академіи. Главн. его труды: «Правительство императрицы Анны Іоанновны въ его отношеніяхъ къ дѣламъ православной церкви» (Вильна, 1905; магист. диссертация).

***Титль** (Антонъ-Эмиль Titl)—композиторъ: ум. въ 1882 г.

***Титовъ** (Оедоръ Ивановичъ)—писатель, протоіерей, профессоръ русской церковной исторіи въ кievской духовной академіи. Его главн. новѣйшіе труды: «Окончательный переходъ Кіева отъ Польши къ Россіи по договору о вѣчномъ мирѣ между ними въ 1686 г.» (Кіевъ, 1904); «Къ вопросу о значеніи кievской академіи для православія и русской народности въ XVII—XVIII вв.» (ib., 1904); «Русская православная церковь въ Польско-Литовскомъ государствѣ въ XVII—XVIII вв.» (т. I и II, Кіевъ, 1905, докторская диссертация); «Церковь, паствы и общество въ современной жизни» (вып. I, Кіевъ, 1906); «Преображеніе духовныхъ академій въ Россіи въ XIX вѣкѣ» (Кіевъ, 1906).

Титръ—см. Пража, Шелкъ (XXXIX, 423).

Титтони (Томмазо Tittoni)—итальян. политический дѣятель. Род. въ 1849 г. Съ 1886 по 1897 г. депутатъ. Съ 1897 по 1901 г. былъ префектомъ въ Перуджии и Неаполѣ. Съ 1901 г. сенаторъ по назначенію. Въ ноябрѣ 1903 г. занялъ постъ министра иностранных дѣлъ въ кабинетѣ Джолитти и сохранилъ его въ 1905 г. въ кабинетѣ Фортиса. Во вѣдѣннѣйшей политикѣ Италіи Т., сторонникъ сохраненія основъ тройственного союза, стремился своимъ личнымъ вліяніемъ поддерживать дружественныя отношенія съ германскимъ и австрійскимъ правительствами.

***Тифлисская губернія** (XXXIII, 261—266).—По окончательному подсчету переписи 1897 г. въ Т. губ. было 1051032 жителя; изъ нихъ грузинъ—465537, армянъ—196189, татаръ—107883, русскихъ—85772 (въ томъ числѣ малороссовъ—5443), осетинъ—67268, аваро-андійцевъ—34130, грековъ—27118, турокъ—24722 и др. Волѣ половины населенія (грузины и русскіе) принадлежатъ къ православному исповѣданію—584821; армяно-грегоріанъ—210161, магометанъ—189028, армянъ-католиковъ—20216, старообрядцевъ (русскіе)—16209, рим.-католиковъ—11544, иудейскаго исповѣданія—9760, лютеранъ—8747. Распределеніе населенія по уѣздамъ см. «Россія» (XXVII, 113).—По даннымъ центр. стат. комит. въ 1905 г. въ Т. губ. было, вмѣстѣ съ Закавказскимъ округомъ, 1138400 жит., въ томъ числѣ 226600 въ городахъ.

***Тифлисъ** (XXXIII, 267—271)—губ. гор. и резиденція кавказскаго наместника. По окончательному подсчету переписи 1897 г.—159590 жит., по даннымъ центр. ст. ком. въ 1905 г.—166500.

Тифлозоле (Thyphlosole)—особый органъ, свойственный между наземными малощетинковыми червями сем. Lumbricidae (дождевымъ червямъ). Органъ этотъ представляетъ свѣшивающуюся со спинной стороны въ кишечникъ продольную складку его стѣнки, иногда образующую вторичныя складки. Стѣнка складки образована эпителиемъ кишечника, а внутри складки содержатся такія же клетки, какія выстилаютъ наружную поверхность кишечника и которыя удобообразуются въ некоторыхъ хлорогеннымъ клеткамъ многощетинковыхъ червей. В. М. III.

Тифтрукъ (Карлъ Tiefertunk)—чешскій историкъ и археографъ (1829—97). Главные его труды: «Odpor stavů českých proti Ferdinandovi I г. 1547», «Dějiny Matice české» (періодъ отъ 1831 по 1880 г.) и «Historia literatury české» (3 изд., 1881—1885).

***Тихомировъ** (Михаилъ Андреевичъ)—анатомъ; ум. въ 1902 г.

***Тихомировъ** (Шавель Васильевичъ)—писатель, профессоръ философіи въ историко-филологическомъ институтѣ князя Безбородко въ Пѣжинѣ. Главные его новѣйшіе труды: «Гносеология Рила» (1901); «Пророкъ Малахія» (Сергіевъ-Посадъ, 1903, магистер. диссерт.); «Математическій проектъ реформы социологіи на началѣ философскаго идеализма» (1903); «Иудейство въ V вѣкѣ до Р. Хр.» (1903); «Каноническое достоинство реформы

Петра Вел. по церковному управленію» (1904); «Академическая свобода и развитіе философіи въ Германіи» (Сергіевъ-Посадъ, 1905).

Тио-ацетилдегидъ—см. Тиоацетиды. **Тио-ацетамидъ**—см. Тиоамиды. **Тио-бензойный, Тио-валериановый алдегидъ**—см. Тиоалдегиды. **Тио-диазолы**—см. Тиополіазолы. **Тио-основанія**—см. Сѣра (XXXII, 364). **Тио-пропионамидъ**—см. Тиоамиды. **Тио-резоринъ**—см. Тиофенолы. **Тио-соли**—см. Сульфосоли и Сѣра (XXXII, 364). **Тио-сѣрная или сѣрниватистая кислота**—см. Сѣра (XXXII, 370). **Тио-триазолы**—см. Тиополіазолы. **Тио-уредимы**—см. Тиомочевины и Тиохлестрофанъ. **Тио-фосфорилъ хлористый**—см. Фосфоръ (XXXVI, 376).

Тиогеновый пурпуръ—см. Сѣрные пигменты (доп.).

Тио-нидиго красное—см. Сѣрные пигменты (доп.).

Тиофень—см. Тиофень.

Ткалчицъ (Иванъ Tkalčić)—хорватскій историкъ (1840—1905). Ему принадлежатъ капитальныя изданія актовъ: «Monumenta historica liberae regiae civitatis Zagrabiae», въ 11 т.; «Monumenta historica episcopatus Zagrabienensis», а также изслѣдованія: «Borba naroda hrvatskoga za Anžuvinsku kuću», «Slavensko bogoslужbe u Hrvatskoj» и др.

Ткацкий станокъ—см. Ткацкое производство.

Тминная водка (кюммель, аллашъ).—Подъ этимъ названіемъ извѣстенъ ликеръ, приготовленный перегонкой водки надъ тминомъ и затѣмъ до извѣстной степени разсиропленный сахаромъ. Въ ликеръ зачастую прибавляютъ готоваго тминнаго масла, а по нѣкоторымъ прописямъ также и масла звѣздчатаго аниса. Различаютъ сорта тминной водки, приготовленные на хлѣбномъ и на виноградномъ спиртѣ. Нѣмецкій кюммель (Getreide-Kümmel) содержитъ обыкновенно около 43—44 вѣсов. % спирта, около 34% сахара и около 35% всего экстракта. Содержание эфирнаго масла около 0,05%, а удѣльный вѣсъ 1,0567. Для голландскаго кюммеля имѣются въ литературѣ слѣд. аналитическія данныя: спирта 32,93% (объемн.), сивушнаго масла 0,039%, затѣмъ въ 100 куб. сант. ликера содержится 52,37 гр. экстракта и 38,25 гр. сахара не инвертиров. и 14,12% инвертированнаго. Наконецъ, аллашъ Прибалт. губерній содержитъ спирта значительно меньше, всего около 29 вѣс. %, сахара около 40% и эфирнаго масла до 0,3%.

К. Дебу.

Тобольдъ (Адальбертъ Tobold)—нѣмецкій врачъ, выдающійся ларингологъ, род. въ 1827 г., профессоръ по кафедрѣ болѣзней горла, гортани и носа въ берлинскомъ университетѣ. Т. произвелъ первую операцію—удаленіе опухоли гортани, много пластическихъ операцій въ области горла. Ему же принадлежитъ изобрѣтеніе многихъ приборовъ для освѣщенія области горла и для совершенія ларингологическихъ операцій. Главн. печатн. труды: «Laryngoskopie und Kehlkopfkrankheiten» (3-е изд. 1874).

Тобольская губернія (XXXIII, 375—383).—По окончательному подсчету переписи 1897 г. въ Т. губ. оказалось 1433043 жит.,

изъ нихъ въ городахъ 87351. Распределение населенія по уздамъ см. «Россія» (XXVII, 114). Изъ городовъ болѣе значительные: Тюмень—29544 жит., Тобольскъ—20425, Курганъ—10301, Русскихъ 1312148 (ок. 92%, всего населенія), среди нихъ 19905 малороссовъ. Остальное населеніе весьма разнообразно: болѣе всего татары—56957 (въ уздахъ Тобольскомъ, Тарскомъ, Тюменскомъ и Ялуторовскомъ) и остоковъ—19018 (въ уу. Сургутскомъ, Березовскомъ и Тобольскомъ); на С, въ Березовскомъ у., кочуютъ самоды (4433), въ Туринскомъ и Тобольскомъ уу. живутъ вогулы (4722), въ Тюкалинскомъ—киргизы (5148) и зыряне (1752); послѣдніе живутъ также и въ Ялуторовскомъ у. (2504); въ Тюкалинскомъ у. въ послѣднее время поселились эсты (1753) и латыши (3005). Татары и киргизы (64880) исповѣдуютъ магометанство; остальное населеніе состоитъ, главнымъ образомъ, изъ православныхъ (1275010); старообръвъ 72600 (русскіе). По даннымъ центр. стат. комитета въ 1905 г. въ Т. губ. было 1626 тыс. жителей.

Товарищъ—небольшая ежедневная газета, основанная Л. В. Ходскимъ. Выходила въ Петербургѣ съ 15 марта 1906 г. при большой ежедневной газетѣ «Наша Жизнь» (II Доп., 254); редакторомъ подписывался В. Н. Гордінъ, издательницей Н. Н. Русанова. Сотрудники у «Т.» были по большей части общіе съ «Нашей Жизнью». Вышло въ теченіе марта и апрѣля 1906 г. 24 №№. Когда послѣ выпуска Думы «Наша Жизнь» была закрыта, «Т.» вновь сталъ выходить въ свѣтъ, въ видѣ большой газеты, съ 3 августа 1906 г. Редакторомъ сперва былъ по прежнему В. Н. Гордінъ, потомъ, съ конца августа, В. В. Португаловъ. Издательницей осталась Н. Н. Русанова. Составъ редакціи—тотъ же, что былъ и въ «Нашей Жизни». За № 25 Гордінъ былъ привлеченъ къ суду, но оправданъ. Португаловъ привлеченъ къ суду за нѣсколько №№, но пока (мартъ 1907) еще не судился. Газета является по прежнему безпартийной лѣвой. Во время выборовъ во 2-ю Думу она стояла за лѣвый блокъ (противъ правыхъ и партіи конст.-демокр.).

Товс (Левъ Львовичъ)—горный инженеръ, род. въ 1867 г. По окончаніи курса въ горномъ институтѣ (1896) участвовалъ въ изысканіяхъ Амурскаго участка Сибирской жел. дор. Въ 1897 г. былъ командированъ въ распоряженіе комиссіи по изслѣдованію сибирской золотопромышленности и назначенъ начальникомъ партіи для изслѣдованія золотопромышленности въ Енисейскомъ районѣ. Результатомъ работъ 1897 г. былъ составленный совместно съ гори. инж. М. Э. Горбачевымъ «Отчетъ по статистико-экономическому и техническому изслѣдованію золотопромышленности въ южной части Енисейскаго округа» (1899). Весною 1898 г. былъ назначенъ начальникомъ партіи для изслѣдованія золотопромышленности въ Амурско-Приморскомъ районѣ. Работы на мѣстѣ при участіи гори. инж. В. Д. Рязанова и агронома Д. В. Иванова продолжались съ 1898 по 1900 г. Результатомъ работъ партіи: «Отчетъ по статистико-экономич. и технич. изслѣдованію золотопро-

мышленности въ Амурско-Приморскомъ районѣ» (1902—1905). Въ 1902 г. назначенъ в. д. экстраординарнаго профессора по кафедрѣ горнаго искусства въ томскомъ технологическомъ институтѣ.

Товоте (Гейнцъ Товоте)—нѣмецкій писатель. Род. въ 1861 г. Съ большимъ успѣхомъ выступилъ на литературное поприще романомъ «Im Liebesrausch» (1890), гдѣ явился умѣлымъ ученикомъ Мопассана. Болѣе, чѣмъ романы («Frühlingssturm», «Mutter», «Das Ende vom Liede», «Der Erbe», «Frau Inga», 1901) удавались Т. мелкіе разеказы, собранные въ «Fallob» (1891), «Ich» (1892), «Heimliche Liebe» (1893), «Heisses Blut» (1896), «Abschied» (1898), «Die rote Laterne» (1900), «Klein Inge» (1905) и др.

Того—японскій адмиралъ. Род. въ 1849 г.; учился въ Англии; командовалъ судномъ во время японско-китайской войны 1894 г.; въ 1904—1905 г., во время японско-русской войны, былъ главнокомандующимъ японскаго флота. Въ этомъ званіи онъ обнаружилъ замѣчательную предусмотрительность и энергію. Гибель Петропавловска, съ адмираломъ Макаровымъ (30 марта 1904 г.), дала Т. господство надъ водами Порты-Артура и возможность содѣйствовать паденію крѣпости. Когда къ Японіи направилась вторая русская эскадра подъ командой Рожественскаго, Т. такъ удачно скрывалъ свои силы, что въ теченіе нѣлькихъ мѣсяцевъ русскіе не знали, гдѣ японская эскадра находится. Побѣда, одержанная адмираломъ Т. у Цусимы 14 мая 1905 г., рѣшила исходъ войны.

В. В.—с.

Тодс (Генрихъ Thode)—историкъ искусства (род. въ 1857 г.), профессоръ истории искусства въ Гейдельбергѣ съ 1894 г. Главные труды: «Franz von Assisi und die Anfänge der Kunst der Renaissance in Italien» (B., 1885), «Die Malerschule von Nürnberg im XIV und XV Jahrh.» (1891), монографія о А. Мантенья (1897 г.), Корреджіо (1898 г.), Тинторетто (1901 г.), «Michelangelo und das Ende der Renaissance» (B., 1902 и сл.).

Тоди—см. Плоскоклявы.

Тодоровъ (Александръ)—болгарскій историкъ литературы. Род. ок. 1863 г.; образованіе получилъ въ Германіи. Состоитъ профессоромъ софійскаго университета по кафедрѣ болгарской литературы. Изъ его произведеній особенно дѣльны: «Вългарска литература» (Софія, 1896), «Вългарска граматика», «Старобългарски езикъ», «Трѣмъ на българската словесность—Панси Хилендарски Историја славеноболгарская» (1898); «Миладиновскитѣ пѣсни и Щросмайеръ» (1882); «Двѣ статьи по нашата литература» (Ломъ, 1893), «Вългарски книгописъ, т. I, съ 1861—77» («Сборникъ на министерството на просвѣщеніето», т. X); «Кованлъшки пѣнсь на Пансия» (с. П. сп., № LVII); «Котленскитѣ пѣнсь на пансиевата исторія» (ib., IV год.); «Стари печатни книги» (ib., LVII); «Слогъ и говоръ» (Софія, 1904); «Софрони Вратчански за стогодишницата на новата българска печатна книга (1806—1906)» (1906).

Тодоровъ (Петко)—талантливый болгарскій писатель-модернистъ. Род. въ 1875 г.

ТОКИО.



Форму и содержание для своих произведений он берет из народных сказаний, но это действующая лица—свободныя и гордые натуры, не находящая смысла в мелкой и хлопотливой будничной жизни. Его идиллии—стихотворения в прозе, моментальные снимки из жизни природы. Мрачное и таинственно-боязливое настроение символизировано им в «Мечкяр»; тихая грусть, находящая единственную утѣху в звуках пастушеской свирѣли—в «Несрѣтник»; отвращение и сильное разочарование—в «Край заустѣла воденица»; скорбь по павшемъ в борьбѣ—в «Борба». Жизнерадостность пробивается у Т. тамъ, гдѣ онъ описываетъ пробужденіе в человѣкѣ, подъ вліяніемъ природы, растительной, животной жизни («Трели»). Стихийное пробужденіе женщины в дѣвухѣ изображено имъ в «Сѣнокосъ» и еще лучше—в идилліи «Молба». В примитивные символы народной религіи Т. вліяетъ иногда модернистское настроеніе. На драматическихъ произведеніяхъ Т. сказывается вліяніе нѣмецкихъ модернистовъ, въ отношеніи формы. Таковы: «Зидари» (1902), «Самодива» (1904), «Слънчова женитба» (1905). По мнѣнію болгарскихъ критиковъ, Т. в своихъ идилліяхъ первый извлекъ изъ народной души глубокие мотивы индивидуальной мощи и свободы; это и создало ему то особое положеніе, которое онъ занимаетъ в новѣйшей болгарской литературѣ. В драматическихъ сценахъ: «Страхль страшенъ хайдутинъ» и особенно въ «Слънчова женитба» Т. возвышается до проблемъ, въ которыхъ слышатся общечеловѣческая жизнь и поэзія. В послѣднее время вліяніе Т. отразилось на широкомъ кругѣ молодыхъ писателей. Ср. П. П. Славейковъ, «Влѣнове на единъ модеренъ поетъ», «Мисль», 1903; Андрей Протичъ, «Драматъ на П. Ю. Тодоровъ—отъ Зидари до Самодива» (ib., 1904); С. Ив. Андрейчинъ, «Сегашната наша литература» («Мисль», 1905); Владимиръ Василевъ, «Животъ въ смъртъта» (ib., 1906); Н. Атанасовъ, «Послѣднитѣ вліянія въ болгарската литература» («Благ. сборка», 1906); П. К. Яворовъ, «Самодива» («Демократически прѣгледъ», П г., № 6); «Самодива» (журн. «Мисль», 1905, № 4); А. Тодоровъ, «Самодива на П. Ю. Тодоровъ» («Периодическо списание на българското Книжовно дружество», № 3—4, 1905); д-ръ В. Миролюбовъ, «Самодива» («Мисль», № 8, 1906). *М. Г.*

Токи (Rhynchoceros) — одинъ изъ родовъ птицъ - носороговъ (см.), къ которому относятся наиболѣе мелкіе виды семейства. Клювъ Т. лишень рогообразнаго придатка. По образу жизни сходны съ другими птицами-носорогами.

Токио—стол. гор. Японіи (XXXIII, 421); 1818655 жит. (1903).

Тово—см. Перцеядъ, Туканы.

Токоро (Trogon tempanus) — видъ трогоновъ или курукоекъ (см. Трогоны), водичійся на о-въ Кубѣ. По образу жизни сходенъ съ другими видами (см. Трогоны). Окраска очень яркая и красивая, представляющая на верхней сторонѣ тѣла сочетанія ме-

таллически зеленаго и синяго цвѣтовъ, а на нижней—пепельно-сѣраго и кинноварно-краснаго.

Толанъ (Anri-Lui Tolain)—франц. политическій дѣятель; ум. въ 1897 г.

Толначевъ (Иннокентій Павловичъ)—геологъ. Род. въ 1872 г. Окончилъ курсъ по физико-математическому факультету спб. университета въ 1897 году. Въ 1896 году работалъ по петрографіи у проф. Циркеля въ Лейпцигѣ и въ 1899 г.—по палеонтологіи у проф. Циттеля въ Мюнхенѣ. Съ 1897 по 1899 г. былъ ассистентомъ по кафедрѣ геологіи въ юрьевскомъ университетѣ. Въ 1899 году избранъ ученымъ хранителемъ геологическаго музея Имп. академіи наукъ. Въ 1898—99 и 1902 гг. работалъ на Алтаѣ, въ 1900 г.—въ Евсейской губ. Въ 1904 году былъ командированъ Имп. географическимъ обществомъ въ Туруханскій край для подготовленія большой экспедиціи для изслѣдованія бассейна р. Хатанги, которая и работала подъ его начальствомъ весь 1905 г. Кроме того, совершилъ нѣсколько научныхъ поѣздокъ по Европейской Россіи и Западной Европѣ. Напеч.: «Варіолитъ съ р. Евсей» («Труды Спб. Общ. Ест.», 1897); «Уральскій раппаквин и его контактъ со средне-девонскимъ известнякомъ» («Зап. Минерал. Общ.», 1898); «Научные результаты экспедиціи, снаряженной Имп. акад. наукъ для раскопокъ мамонта, найденнаго на р. Березовкѣ» (изд. акад. наукъ, СПб., 1903); «Раскопки остатковъ Elerphas trogontherii Pohlig въ Нижегородской губ.» («Изв. Имп. Акад. Наукъ», 1903).

Толстовъ (Викторъ Петровичъ) — писатель; ум. въ 1907 г.

Толстой (графъ Иванъ Ивановичъ)—нумизматъ и археологъ; съ ноября 1905 г. по апрѣль 1906 г. состоялъ министромъ народнаго просвѣщенія. О дѣятельности его въ должности министра см. Средняя школа (II Доп., 685).

Толстостѣбный лубъ—такъ называются механическія волокна лубяной части пучка или флоэмы (см. Лубъ, XVIII, стр. 62). Т. лубъ противопоставляется тонкостѣбному лубу (см. ниже).

Толтры—конусообразные холмы, извѣстные въ западной части Подолія и сѣверной Бессарабіи, состоящіе изъ мшанковаго известняка сарматскаго яруса (см. Третичная система).

Толуленовая красная—см. Фенины.

Толуленовая синя—см. Краски органич. искусств. (XVI, 533).

Толуленъ или *стилобенъ*—см. Углеводороды ароматическіе.

Толуловый ангидридъ—см. Ангидриды кислотъ (доп.).

Толутанскій или *толуанскій балзамъ*—см. Смолы.

Толухиноксалинъ—см. Хинноксалины.

Толь (Эдуардъ, баронъ)—русскій естествоиспытатель. Изъ своего путешествія на Ново-Сибирскіе острова, предпринятаго въ 1900 г., Т. не возвратился; на островѣ Бен-

нета найдена записка Т. отъ 26 октября 1902 г., въ которой онъ сообщаетъ о своемъ выступленіи на байдаркахъ въ южномъ направлении; вѣроятно во время этой экскурсіи онъ и погибъ. См. XXXIII, 470 и «Полярная область» (II Доп., 444).

***Томъ** (Габриэль-Жюль Thomas) — французскій скульпторъ; ум. въ 1905 г.

Томъ (Людвигъ Thoma) — нѣмецкій писатель. Род. въ 1867 г. Произведенія его распадаются на два отдѣла, различные по стилю, но единые въ основномъ настроеніи. Въ первомъ онъ, подъ псевдонимомъ «Peter Schlemil», является по преимуществу бойкимъ и ядовитымъ юмористомъ. Сюда относятся стихотворные сборники «Grobheiten» (1901) и «Neue Grobheiten» (1903), «Der Burenkrieg» (1900), «Assessor Karlichen» (1900), «Pistole oder Säbel» (1902), комедіи «Die Medaille» (1901), «Die Lokalbahn» (1902), «Die bösen Huben» (1903), «Das grosse Malhör» (1903) и отчасти юмористическіе рассказы изъ школьной жизни: «Lausbubengeschichten» (1904). Къ другому отдѣлу относятся произведенія, посвященные изображенію баварскаго мужика: «Agricola» (1897), «Die Hochzeit» (1901), «Das heilige Hies» (1904), романъ «Andreas Vöst» (1905 г., русск. перев. въ «Русск. Богатствѣ» 1906 г.; широкая картина идейнаго движенія въ баварской деревнѣ).

А. Г.

Томъ (Рихардъ Thoma) — нѣмецкій физиологъ и патолого-анатомъ, род. въ 1847 г. Медицинское образование получилъ въ Берлинѣ и Гейдельбергѣ. Съ 1877 г. профессоръ въ Гейдельбергѣ, съ 1884 по 1894 г. проф. въ Дерптѣ. Гл. труды: «Die Ueberwanderung farblosler Blutkörperchen von dem Blute in das Lymphgefäßsystem» (Гейдельбергъ, 1873); «Ueber die Größe und das Gewicht des menschl. Körpers» (Лейпцигъ, 1882); «Untersuchungen über die Histogenese und Histomechanik d. Gefäßsystems» (Штуттгартъ, 1893); «Lehrbuch der pathologischen Anatomie» (1894) и друг.

Томашеръ (Йосифъ Thomayer) — чешскій писатель, проф. медиц. фак. чешскаго унив. въ Прагѣ. Род. въ 1853 г.; беллетристическія произведенія издаетъ подъ псевд. *R. E. Jamot*. Изъ нихъ болѣе известны: «Steni o pěti smyslech člověka» (1880), «Přiroda a lidé» (1881), «Vedle cesty» (1895).

Томашео — хорватскій писатель; см. Томашичъ.

Томасовая шлаковая мука — см. Фосфористая удобренія (XXXVI, 358 и 361).

Томашевскій (Сергій Петровичъ) — сифлидологъ и дерматологъ, род. въ 1854 г.; по окончаніи курса въ 1876 г. въ имп. медико-хирургической академіи былъ оставленъ при ней для усовершенствованія. Въ 1883 г. получилъ степень доктора медицины. Въ 1887 г. утвержденъ въ званіи приватъ-доцента сифлидологии и дерматологии при имп. унив. св. Владиміра, въ 1897 г. избранъ профессоромъ. По его иниціативѣ при унив. св. Владиміра учреждено въ 1900 г. кіевское сифлидологическое и дерматологическое общество, а также по его указаніямъ выстроено

новое зданіе для госпитальной сифлидологической и дерматологической клиники. Напеч.: «О вліянніи удаленія первичнаго сифилитическаго склероза на дальнѣйшее теченіе сифилиса» (дисс., СПб., 1883), «Rhinitis interstitialis chronica syphilitica», «Объ употребленіи трихлорофенола въ сифилитической практикѣ», «О примѣненіи электрокатализа при нѣкоторыхъ формахъ венерическихъ и сифилитическихъ заболѣваній».

Томашичъ (Николай Томашичъ или Томашео) — хорватскій писатель, историкъ и политическій дѣятель (1802—1874). Кромѣ капитальныхъ трудовъ, написанныхъ по-итальянски («Dizionario sinonimo della lingua italiana», «Dizionario estetico», комментарий къ Данте), Т. принадлежатъ переводы сербскихъ и хорватскихъ народныхъ пѣсень и сборникъ изящныхъ стихотвореній «Iskrice».

Томбовъ (Янко Tombov) — хорватскій писатель, родомъ словакъ. Род. въ 1823 г. Изъ произведеній его болѣе известны: «Srbstvu», «Na moři», «Hajdukova zagrčenica».

***Томекъ** (Вацлавъ-Владивой Tomek) — чешскій историкъ (XXXIII, 479); ум. въ 1905 г.

Тонза (Владиміръ Богумиловичъ, 1831—1895) — чешскій медикъ, анатомъ и физиологъ, учился медицинѣ въ Прагѣ, въ 1865 г. приглашенъ экстр. проф. физиологии въ Кіевъ, въ 1867 г. орд. проф. тамъ же, въ 1884 г. перешелъ орд. проф. физиологии въ чешскій университетъ въ Прагѣ. Научные труды Т. касаются преимущественно анатоміи и физиологии позвоночныхъ животныхъ. Напеч.: «Beiträge zur Lymphbildung» (Вѣна, 1862); «Die Lymphwege der Milz» (В., 1865).

***Томичъ** (Йосифъ-Евгеній Tomić) — хорватскій писатель (XXXIII, 479); ум. въ 1906 г.

Томичъ (Сима Н. Tomić) — сербскій филологъ (1867—1903); былъ проф. лингвистики въ бѣлградской великой школѣ. Наиболее важны его работы по диалектологіи старой Сербіи и Македоніи.

***Томпсонъ** (сэръ Генри Thompson) — англ. врачъ; ум. въ 1904 г.

Томсенъ (Hans Peter Jörgen Julius Thomsen) — датскій химикъ. Род. въ 1826 г. Получилъ степень доктора философіи въ Упсалѣ и степень доктора медицины въ Копенгагенѣ; былъ профессоромъ копенгагенскаго унив. и (1883 г.) председателемъ королевскаго ученаго общества; Т. получилъ въ Парижѣ и Стокгольмѣ преміи за свою поляризационную батарею, основалъ (1859 г.) содовокриолитное производство; получилъ медаль Дэви (1883 г.). Работы Т. относятся къ физической, неорганической и органической химіи. Т. разработалъ рядъ термохимическихъ вопросовъ: о теплотѣ горѣнія органическихъ соединений, термохимическое изслѣдованіе карбонатовъ, окисей и кислотъ S, Cy и HCy, хлористыхъ соединеній J, S, Se, Te, P, As, Sb и Bi, теплоты образованія амміака, окисловъ и кислотъ азота и нитратовъ, также хлорокисей C, P и S, связь между показателемъ преломленія и теплотой старанія бензола, динитроаргила и ацетилену. Работы Т. въ

области термохимия собраны в его классическом сочинении «Thermochemische Untersuchungen» (4 т., 1882—1886, Лпц.). По теории растворов Т. исследовал вопросы: о сродстве водорода к металлоидам, постоянная химического сродства, существование определенных гидратов в водных растворах кислот, нейтрализацию и основность фосфористой и мышьяковистой кислот, исследования кристаллогидратов BaJ_2 , $AuCl_3 + HCl$, способность образовывать растворы и гидраты щелочей и щелочных земель. Т. принадлежит вихревая гипотеза строения тѣл. Вместе с Карнелли Т. наблюдал изменения в растворимости KNO_3 в водѣ, по прибавлении $NaNO_2$, также определял темп. плав. смѣсей KNO_3 и $NaNO_2$. По неорганической химии Т. занимался вопросами: об основности и рациональной формулѣ для H_2S ; о составѣ кремнекислоты и фтористоводородной кислоты в растворах; о хлороплатинатѣ бериллія; о взрывчатых свойствах хлористаго азота; об основности и составѣ надйодной кислоты; исследовал удѣльные вѣса и объемы іодной и надйодной кислот, одноводной сѣрнистой натрѣ и двуводную угленатровую соль, состав осажденной мокрым путем CuS , аллотропическія состоянія водорода, разложение растворимых сѣрнистых металлов водою и др. По органической химии Т. занимался вопросом о строении бензола, тиофена, вопросами изомеріи в связи с своими термохимическими исследованиями. Число работ Т. — больше сотни.

II. Гр.

***Томская губернія (XXXIII, 482—490).**—По данным переписи 1897 г. в Т. губ. оказалось 1927679 жителей, изъ нихъ в городахъ 127931; распределение населенія по уѣздамъ см. «Россия» (XXVII, стр. 114). В 1905 г. жителей считается 2327500. Последняя цифра выведена на основании естественнаго прироста населенія; она ниже действительной, такъ какъ въ Томскую губернію направляется большая часть переселенцевъ изъ внутренней Россіи. Изъ городовъ губерніи болѣе значительные: Томскъ—52210 жит. (самый крупный городской центръ въ Сибири), Барнаулъ—21073, Війскъ—17213, Кольвань—11711, Русскихъ 1761927 (91%), въ томъ числѣ малороссовъ 99300 (въ уу. Барнаульскомъ, Змѣиногорскомъ, Маринскомъ и Каинскомъ), татаръ—95153 (въ уу. Війскомъ, Кузнецкомъ, Томскомъ и Маринскомъ), киргизъ—24643 (уу. Змѣиногорскій и Каинскій); кромѣ того въ губерніи живутъ мордва (уу. Барнаульскій и Маринскій), самоѣды (на С губерніи), поляки, евреи и др. Главная масса населенія (русскіе, отчасти татары и др. инородцы) принадлежит къ православию (1743451); старообрядцы (русскіе)—99055, магометанъ—40201 (киргизы и отчасти татары), язычниковъ—25839 (среди татаръ Війскаго и Кузнецкаго уу.).

Томсонъ (Гастонъ-Арно-Мари Thomson) — французскій журналистъ и политическій дѣятель. Род. въ 1840 г.; состоитъ депутатомъ отъ Алжира. Сперва онъ былъ сторонникомъ Гамбетты, потомъ умѣреннымъ радикаломъ.

Выступалъ по вопросамъ бюджетнымъ и военно-морскимъ. Въ 1906 г. занялъ постъ морского министра въ кабинетѣ Саррена и сохранилъ его въ кабинетѣ Клемансо (1906).

***Тондери** (Александръ Tondur) — нѣм. скульпторъ; ум. въ 1905 г.

Тонитъ — см. Нитроклѣтчатка (XXI, 188).

Тонкоствѣнный лубъ — ситовидная трубка съ ихъ спутниками и дубяная паренхима. См. Лубъ (XVIII, стр. 62).

***Тоннеръ** (Эмануиль Tonner) — чешскій писатель; ум. въ 1899 г.

Топопласты (ботан.).—По отношенію къ вакуолямъ растительныхъ кѣловокъ было высказано предположеніе, что образуются онѣ подобно пластидамъ но иначе, какъ отъ себѣ подобныхъ. Соответственно этому плазматическая стѣнка вакуоли получила названіе Т. или гидролейцита. Размноженіе Т., согласно гипотезѣ, должно было происходить въ эмбриональныхъ кѣлочкахъ. Въ настоящее время гипотеза о существованіи размножающихся Т. оставлена, но слово это употребляютъ все-же изрѣдка въ значеніи стѣнки вакуоли.

Топусъ (ботан.).—Въ физиологіи растеній Т. называютъ состояніе возбудимости растенія, опредѣляющее, какъ будетъ реагировать оно на то или иное раздраженіе. Слово Т. въ этомъ смыслѣ соответствуетъ тому, что въ обыденной жизни называютъ «настроениемъ». Если какиа-либо раздраженія вліяютъ на Т. растенія, то ихъ называютъ «тоническими раздраженіями». Сообразно тому, вызываютъ ли они усиленіе, ослабленіе или обратное теченіе реакціи, ихъ называютъ анатоническими (усиленіе), катоническими (ослабленіе) и метатоническими (извращеніе реакціи).

***Тончевъ** (Димитръ) — болгарскій политическій дѣятель. Какъ и товарищи его по кабинету и процессу (Радославовъ, Иванчовъ, Теневъ), былъ приговоренъ къ 8 мѣсяцамъ тюрьмы, съ лишеніемъ гражданскихъ и политическихъ правъ, но тотчасъ же вслѣдъ за тѣмъ (1903) подошелъ подъ дѣйствіе закона объ амнистіи, принятаго народнымъ собраніемъ въ декабрѣ 1903 г.

Тонштейнеръ — см. Кирпичное производство и Глиномятка.

Топливо искусственное — см. Искусственное топливо.

Топографическая флора. — Площадь географическаго распространенія растеній опредѣляется тѣми границами, въ которыхъ осуществленъ климатическій комплексъ растенія, т. е., гдѣ климатическія условія даютъ возможность растенію проходить весь циклъ своего развитія. При этомъ предполагается, конечно, возможность свободнаго размещенія растенія. Но въ этой площади, при наличности необходимыхъ климатическихъ условій, жизнь даннаго растенія можетъ быть возможна далеко не всюду, такъ какъ свойства почвы и возможность использовать данныя климатическія условія обыкновенно подвержены сильному колебанію на площади распространенія каждаго вида. Совокупность всѣхъ жизненныхъ запросовъ рас-

тения, его «биологическій комплекс», понимаемый шире, чѣмъ климатическій комплекс, оказывается осуществленнымъ на площади обитанія далеко не всюду и не одинаково хорошо. Этимъ обусловлена неравномерность *распределения* (см.) растенія въ площади его обитанія, составляющая предметъ изучения топографіи растеній. Одной изъ основныхъ задачъ топографіи растеній является изученіе различныхъ *мѣстообитаній* (stations). Совокупности жизненныхъ условий, характеризующихъ каждое мѣстообитаніе (напр. скалы, пески, дороги, болота и проч.) соответствуетъ своя растительность, составленная изъ видовъ, биологическому комплексу которыхъ подобно всего соответствуютъ эти жизненные условия. Такимъ образомъ каждое мѣстообитаніе представляетъ собою фито-топографическую единицу, для которой характерна своя особая флора. Такія особая флоры Бекетовъ назвалъ Т. флорами. Понятно, что Т. флоръ будетъ столько же, сколько имѣется типичныхъ мѣстообитаній. Бекетовъ ограничивается установленіемъ слѣдующихъ 16 Т. флоръ: 1) скалистая флора (floga rupesstris), состоящая изъ лишайниковъ, которые дѣлятся часто на самыхъ твердыхъ горныхъ породахъ. Къ нимъ присоединяются многіе мхи, нѣкоторые папоротники и, наконецъ, цвѣтковые растенія. 2) Каменная флора (f. saxatilis), селящаяся на каменистыхъ россыпяхъ. Россыпи и скалы прямо переходятъ другъ въ друга, и поэтому понятно, что и флоры ихъ прямо примыкаютъ другъ къ другу. Тѣмъ не менѣе, на россыпяхъ встречается рядъ растеній, которыя не могутъ произрастать на скалахъ. 3) Песчаная флора (f. arenaria), — флора, селящаяся на сыпучихъ пескахъ. 4) Торфяно-суходольная флора (f. turfosa). Присутствіе торфа опредѣляетъ особаго рода растительность, исчезающую съ естественною или искусственною переработкой почвы. Сюда же принадлежатъ обширные верещатники (ericeta). 5) Придорожная флора (f. viaria). Накопленіе гумуса и увлажненность почвы обуславливаютъ появленіе по краямъ дорогъ или даже на самой дорогѣ, если по ней мало ѣздятъ, особой растительности. Такъ на нашихъ деревенскихъ улицахъ и дорогахъ селится верѣдко сплошь топунъ (Poligonum aviculare), наряду съ нимъ появляются подорожники, одуванчики и проч. 6) Сорная флора (f. ruderalis). На сорныхъ мучахъ и вообще около человѣческихъ жилищъ поселяются растенія, которыя или вовсе не попадаютъ на другіхъ мѣстообитаніяхъ или же встречаются тамъ рѣдко. Таковы крапивы, дурманъ, бѣлена, лопухники и проч. 7) Полевая флора (f. agrestis, arvensis)—флора воздѣланныхъ полей (паръ, залежъ). 8) Луговая флора (f. pratensis). Эта флора повсюду занимаетъ большія, иногда громадныя пространства. Поэтому она значительно варьируетъ въ зависимости отъ климатическихъ, гидрографическихъ и орографическихъ условий, и соответственно этому дѣлятся на слѣдующіе подчиненные типы: а) луговая-степная; б) луговая собственно; в) луговая поемная и г) луговая солончако-

вая (f. salsuginosa). 9) Болотная флора (f. paludosa): а) болотная солончаковая, б) болотная-прѣсноводная со включеніемъ торфяниковъ. 10) Лѣсная флора (f. silvestris, nemogosa): а) боровая; б) чернойлѣсная; в) вѣчно-зеленая. 11) Кустарная флора (f. frutescens). 12) Прѣсноводная флора (f. aquatilis): а) рѣчная; б) прудовая. 13) Морская флора (f. marina). 14) Приморская флора (f. maritima). На морскихъ берегахъ растительность отчасти сходна съ солончаковой, отчасти составлена изъ видовъ, попадающихся только въ этихъ мѣстообитаніяхъ. Таковы Martensia maritima, Honkeneya reploides, Glaucium maritimum и проч. 15) Флора минеральныхъ водъ. 16) Подземная флора. Трюфели и другіе подземные грибы. — Ученіе о Т. флорахъ не получило, къ сожалѣнію, дальнѣйшаго развитія, которое сдѣлало бы возможнымъ болѣе детальное изученіе растительности въ рамкахъ этого ученія. А между тѣмъ какъ самый терминъ Т. флоры—гораздо болѣе удачный, чѣмъ, напримѣръ «формація», —такъ и принципы, положенные въ основу этой группировки, заслуживали бы большаго вниманія (см. А. Бекетовъ, «Географія растеній», СПб., 1896). В. Арн.

Топоръ—см. Плотничное дѣло.

Торговое Дѣло — ежегодный иллюстрированный журналъ; издается въ Одессѣ съ 1907 г. Редакторъ-издатель — секретарь гофъ-маклера одесской биржи Э. С. Гальперинъ. Журналъ предназначенъ для всѣхъ интересующихся технической стороною торговли и желающихъ заняться какимъ-нибудь торговь или агентурнымъ дѣломъ.

Торгово-промышленная партія, *Торгово-промышленный союзъ и прогрессивно-экономическая партія* — три партіи, въ которыя во время образованія нашихъ политическихъ партій въ 1905 г. организовалась торгово-промышленная буржуазія Россіи на чисто классовой основѣ, съ цѣлью охраны своихъ классовыхъ интересовъ. Хронологически первую изъ нихъ была прогрессивно-экономическая партія, зачатки которой относятся еще къ январю 1905 г. 28 января 1905 г. совѣщательная контора желѣзнодорожниковъ представила предсѣдателю комитета министровъ записку по рабочему вопросу, указывая на необходимость измѣненія политическихъ условій Россіи. Подобныя же записки были поданы уральскими промышленниками, группа московскихъ и петербургскихъ фабрикантовъ и т. д. Въ мартѣ 1905 г. состоялся съездъ русскихъ промышленниковъ въ Москвѣ, рѣшившій организовать постоянное представительство интересовъ русскихъ промышленниковъ, для чего и выработать уставъ общихъ промышленныхъ съездовъ. Въ половинѣ іюня группа петербургскихъ промышленниковъ и торговцевъ возбудила вопросъ о необходимости организовать промышленную и торговую политическую партію. Она отправивъ въ Москву четырехъ делегатовъ (въ томъ числѣ бывшаго товарища министра финансовъ В. И. Ковалевскаго), которые организовали въ Москвѣ всероссійскій съездъ промышленниковъ и торговцевъ, собравшійся 4 іюля 1905 г.

Съезд призналъ, что для установленія въ Россіи прочнаго порядка необходимо осуществить ранѣе всего свободу слова, совѣсти, печати, союзовъ и собраній, неприкосновенность личности, жилища, народное представительство, избираемое всеобщимъ, тайнымъ, равнымъ, но двухъ-степеннымъ голосованіемъ. Больше консервативные члены съезда протестовали противъ этого рѣшенія и ушли со съезда. Остальная часть съезда организовала «прогрессивно-политическую партію русскихъ промышленниковъ и торговцевъ», которая вскорѣ переименовалась въ прогрессивно-экономическую партію. Программа этой партіи, опубликованная въ ноябрѣ 1905 г., была либеральна въ своей политической части; въ области аграрной она стояла за увеличеніе площади земледольства, не указывая подробно, какъ оно должно состояться; въ области рабочаго вопроса она требовала свободы стачекъ, законодательнаго ограниченія рабочаго времени для женщинъ и малолѣтнихъ, страхования рабочихъ; въ области экономической политики она подчеркивала таможенное покровительство, какъ средство для развитія охраны самостоятельныхъ силъ страны и для созданія самостоятельной отечественной промышленности. 14 декабря 1905 г. появилось оповѣщеніе, что прогрессивно-экономическая партія «срѣшно готовится къ предстоющимъ выборамъ въ Государственную Думу». Сколько-нибудь замѣтную энергію прогрессивно-экономическая партія проявила только въ Петербургѣ. Передъ выборами въ Государственную Думу она вступила въ блокъ съ торгово-промышленнымъ союзомъ, Союзомъ 17 октября и партіей правового порядка. На выборахъ этотъ блокъ потерпѣлъ полную неудачу; онъ не провелъ даже ни одного выборщика. Дѣятельность партіи стала замирать; центральное бюро партіи было закрыто. Всероссийскій торгово-промышленный союзъ возникъ въ Петербургѣ въ ноябрѣ 1905 г. 11 ноября 1905 г. было создано первое учредительное общее собраніе союза, на которомъ присутствовало 700 лицъ, преимущественно изъ торгово-промышленнаго класса. Своей задачей союз ставилъ «политическое и экономическое содружество хозяевъ торгово-промышленныхъ заведеній и ихъ служащихъ на пространствахъ всей имперіи, въ цѣляхъ развитія отечественныхъ торговли и промышленности». Союз издавалъ съ ноября по декабрь 1905 г. еженедѣльный журналъ, подъ названіемъ «Всероссійскій торгово-промышленный вѣстникъ»; его редакторомъ подписывался И. Калашниковъ. Предсѣдателемъ совѣта торгово-промышленнаго союза былъ М. В. Максимовъ, секретаремъ—В. П. Кузнецовъ. Союзъ принялъ дѣятельное участіе въ выборахъ въ Государственную Думу, но развилъ свою энергію только въ Петербургѣ; на Россію онъ не успѣлъ распространиться. Въ Петербургѣ онъ передъ выборами въ первую Думу вступилъ въ блокъ съ прогрессивно-экономической партіей, Союзомъ 17 октября и партіей правового порядка и былъ совершенно разбитъ. Послѣ этого дѣятельность его совершенно замерла. Нѣсколько большіе слѣды оставила торгово-промышлен-

ная партія. Въ противоположность первымъ двумъ, она представляла изъ себя крайнее правое крыло торгово-промышленной буржуазіи; хотя въ ея программѣ и заключалось нѣсколько либеральныхъ требованій, но они выражались въ формѣ необходимости «полнаго содѣйствія правительству по проведенію въ жизнь началъ, возвышенныхъ манифестомъ 17 октября 1905 г., и поддержанію закономѣрнаго правового порядка». Политическая часть программы рѣшительно подчеркивала идею единства Россіи, экономическая—необходимость охраны интересовъ промышленниковъ и торговцевъ, въ частности поощреніемъ таможеннаго покровительства. Объяснительная записка къ программѣ заключала въ себѣ главнымъ образомъ рѣзкую критику дѣявшихъ партій, какъ конституціонныхъ демократовъ, такъ и социалистовъ; особенному осужденію подверглась идея 8-ми часового рабочаго дня. Торгово-промышленная партія организовалась въ Москвѣ 12 ноября 1905 г. Къ концу 1905 г. она имѣла въ 19 губерніяхъ Европейской и Азіатской Россіи провинціальныя комитеты; въ январѣ и февралѣ 1906 г. число этихъ комитетовъ еще увеличилось; такимъ образомъ это была единственная партія этого типа, распространившаяся на значительную часть Россіи. Въ Петербургѣ, однако, гдѣ у нея были соперники въ лицѣ торгово-промышленнаго союза и прогрессивно-экономической партіи, она не успѣла организоваться. Она вела борьбу не только съ дѣвыми партіями, но и съ двумя другими торговыми партіями, на которыя смотрѣла какъ на партіи радикальныя; тѣмъ не менѣе въ «Московскихъ Вѣдомостяхъ» велся походъ противъ торгово-промышленной партіи, подрывающей, будто бы, основы русскаго монархизма. 5 и 6 февраля 1906 г. въ Москвѣ собрался первый всероссійскій союзъ торгово-промышленной партіи, на которомъ присутствовало 420 делегатовъ отъ мѣстныхъ комитетовъ. Во время съезда и послѣ его окончанія было выпущено три нумера «Дневника перваго всероссійскаго съезда торгово-промышленной партіи», редакторомъ котораго подписывался завѣдывающій бюро центрального комитета торгово-промышленной партіи Д. С. Баршевъ. На этомъ съездѣ была намѣчена тактика партіи, враждебная какъ дѣвымъ, такъ и крайнимъ правымъ. Партія приняла дѣятельное участіе въ выборной агитаціи, заключая въ разныхъ мѣстахъ разные блоки, по преимуществу съ союзомъ 17 октября и партіей правового порядка, а кое-гдѣ и съ партіей монархистовъ и съ союзомъ русскаго народа. Нигдѣ она не имѣла ни малѣйшаго успѣха, не смотря на то, что ею было издано много листовъ и брошюръ въ громадномъ количествѣ экземпляровъ. Послѣ выборовъ въ первую Государственную Думу торгово-промышленная партія начала разлагаться. Одинъ за другимъ комитеты ея ликвидировали свои дѣла. Въ ноябрѣ 1906 г. состоялось въ Москвѣ собраніе учредителей торгово-промышленной партіи, подъ предсѣдательствомъ Крестовникова, на которомъ принята слѣдующая резолюція: «предложить всѣмъ комитетамъ торгово-промышленной партіи объеди-

нить свои дѣйствія съ Союзомъ 17 октября подъ общимъ руководствомъ центрального комитета союза». Члены партіи по большей части перешли въ Союзъ 17 октября, давъ ему тотъ сильный толчекъ направо, который вызвалъ необходимость выхода изъ него такихъ дѣятелей, какъ Стаховичъ, Гейденъ, Шиповъ. Въ концѣ декабря 1906 г. въ Ельцѣ была сдѣлана попытка возродить торгово-промышленную партію; но она не увѣчалась успѣхомъ. Программы всѣхъ трехъ партій, краткую ихъ исторію и литературу предмета см. въ сборникѣ подъ ред. В. В. Водозова: «Сборникъ программъ политическихъ партій въ Россіи» (выпуски 4 и 5, СПб., 1906).

В. В.—ст.

Торгово-Промышленная Россія—иллюстрированный журналъ, издается въ Харьковѣ съ іюля 1906 г., сначала ежемесячно, а съ января 1907 г. по два раза въ мѣсяцъ. Издатель А. Браухли, редакторъ В. Людендорфъ.

Торговые трактаты.—27 октября 1901 г. Россіей заключена съ Персіей, въ измѣненіе туркманчайскаго договора 1828 г., Т. декларация, по которой Персія, между прочимъ, обязалась отменить сборы на содержаніе дорогъ (кроме искусственно сооруженныхъ колесныхъ дорогъ) и откупную систему взиманія таможенныхъ пошлинъ. 25 декабря 1902 г. н. с. германскимъ правительствомъ, въ виду приближенія окончанія срока дѣйствія Т. трактатовъ, принять новый таможенный тарифъ, по которому значительно повышены пошлины, въ особенности для сельскохозяйственныхъ продуктовъ, и постановлено, что пошлины на пшеницу, полбу, рожь и овесъ, составляющіе главный предметъ русскаго вывоза, не могутъ быть при заключеніи Т. договоровъ понижены далѣе опредѣленныхъ въ самомъ тарифѣ минимальныхъ пошлинъ. Въ отвѣтъ на это былъ изданъ Россіей новый, Высочайше утвержденный 13 января 1903 г. таможенный тарифъ, съ значительнымъ повышеніемъ таможеннаго обложенія вообще и съ введеніемъ повышенныхъ на 20% ставокъ для товаровъ, привозимыхъ въ Россію по западной сухопутной границѣ. Исходя изъ этихъ новыхъ тарифовъ, русское и германское правительства вступили въ переговоры относительно возобновленія Т. договора 1894 г. Въ виду затруднительнаго политическаго положенія, созданнаго войной съ Японіей, русское правительство оказалось вынужденнымъ принять минимальныя хлѣбныя ставки германскаго тарифа 1902 г., превышающія прежнія конвенціонныя на 11,4 к. (рожь), 15,1 к. (пшеница и полба) и 16,7 к. (овесъ) съ пуда. По расчету мин-ва финансовъ, мы при ввозѣ этихъ продуктовъ въ Германію будемъ переплачивать 13,6 милл. руб. Кроме того, Германія повысила пошлины на животныя хлѣбные товары, лошадей, свиней, птицу и масло, понизила пошлину на ячмень (съ 2 мар. до 1,3 мар.), горчицу, минеральныя смазочныя масла, сырой и тесанный хлѣсъ. Россія повысила значительно пошлины на химическіе и аптекарскіе товары (отъ 77 до 788%), на металлические издѣлія и ма-

шины (кроме сельскохозяйственныхъ); понижены ставки для мелкихъ сумочныхъ издѣлій, шерсти пряденой и крученой, толстыхъ шерстяныхъ матерій, шелковыхъ кружевъ и зонтичныхъ карнасовъ. Въ предупрежденіе стѣсненій, которымъ подвергался ввозъ изъ Россіи свиней, гусей и птицъ, подъ предлогомъ опасности занесенія эпизоотій, новой конвенціей обусловлено, что въ этомъ отношеніи къ русскому ввозу не будетъ примѣняться въ Германіи болѣе строгихъ мѣръ, чѣмъ къ другимъ (кроме Австро-Венгріи) государствамъ, находящимся въ сходныхъ съ нами условіяхъ по наличности эпизоотій и устройству ветеринарнаго надзора. Русское правительство выразило согласіе вступить съ Германіей, не поздне 3 лѣтъ по заключенія конвенціи, въ переговоры относительно взаимнаго огражденія авторскихъ правъ на литературную, художественную и фотографическую собственность. Этимъ же договоромъ Россія примирилась съ брусельской сахарной конвенціей (см. Сахаръ). Новый Т. договоръ, подъ наименованіемъ «дополнительной конвенціи» къ договору 1894 г., подписанъ 19/28 іюля 1904 г. и вступилъ въ дѣйствіе съ 18 іюля 1906 г.; срокъ дѣйствія его — до 18/31 декабря 1917 г. Въ 1905 г. возобновлены Т. трактаты съ Болгаріей (23 февраля) и Франціей (18/28 сентября), въ 1906 г.—съ Австро-Венгріей (2/12 февраля) и Румыніей (24 февраля). Въ настоящее время ведутся переговоры о возобновленіи Т. трактатовъ съ Италіей и Японіей.

Литература. С. А. Короленко, «Т. договоръ съ Германіей» («Русскій Вѣстн.», 1902, XII); К. Каутскій, «Т. договоры и Т. политика» (перев. съ нѣм. подъ ред. А. С. Залшупина; 1904); В. ф.-Мелле, «Т. трактаты» (перев. съ нѣм. подъ ред. бар. В. Э. Нольде, 1905); Л. П.—ъ, «Новый Т. договоръ съ Германіей и будущее нашего сельскаго хозяйства» («Зав. Имп. Общ. Сельск. Хоз. Южн. Россіи», 1905, II); Ch. Augier, «La France et les traités de commerce» (Парижъ, 1906); M. Schippel, «Amerika und die Handelsvertragspolitik» (Берлинъ, 1906); J. Wolf, «Der deutsch-amerikanische Handelsvertrag» (Лена, 1906).

Торгъ женщинами.—5(18) мая 1904 г. въ Парижѣ подписано уполномоченными Россіи и 12 другихъ европейскихъ государствъ международное соглашеніе о принятіи административныхъ мѣръ для пресѣченія Т. женщинами. Каждое изъ договаривающихся правительствъ обязалось установить или избрать облеченное властью учрежденіе, которому поручается сосредоточивать всѣ свѣдѣнія о вербовкѣ женщинъ для занятія развратомъ за границей; этому учрежденію предоставляется сноситься непосредственно съ подобными же учрежденіями въ иностранныхъ государствахъ. Государства взаимно обязались установить наблюденіе для обнаруженія, особенно на желѣзнодорожныхъ вокзалахъ, въ портахъ и по пути слѣдованія, проводниковъ женщинъ, предназначенныхъ для разврата. О прибытіи лицъ, очевидно являющихся виноюниками, соучастниками или жертвами такого Т., со-

общается или властямъ мѣста назначенія, или дипломатическимъ и консульскимъ агентамъ, или всякимъ прочимъ компетентнымъ властямъ. Правительства обязаны принимать заявленія женщинъ иностраннаго происхожденія, занимающихся проституціей, съ цѣлью установить ихъ самоличность и гражданское состояніе и выяснить, кто склонилъ ихъ покинуть родину. Собранныя свѣдѣнія сообщаются властямъ мѣста происхожденія означенныхъ женщинъ, въ видахъ возможнаго водворенія ихъ на родину. Жертвы преступной торговли, когда онѣ лишены средствъ, поручаются правительствамъ, временно, общественнымъ или частнымъ учрежденіямъ призрѣнія или заслуживающимъ довѣрія частнымъ лицамъ. Правительства обязаны также, по мѣрѣ возможности, отправлять на родину тѣхъ женщинъ, которыя будутъ просить о ихъ водвореніи или возвращеніи коихъ потребуютъ лица, имѣющія власть надъ ними. Каждая изъ договаривающихся странъ способствуетъ провозу женщинъ черезъ ея территорию. Въ случаѣ несостоятельности женщины, расходы по ея возвращенію на родину покрываются за счетъ страны, на территоріи которой она находится, и страны ея происхожденія. Всѣ договаривающіяся государства обязались установить возможный надзоръ за конторами и агентствами по присканію мѣстъ для женщинъ за границей. Въ 1907 г. министерствомъ юстиціи внесены въ Государственную Думу законопроекты объ установленіи уголовной отвѣтственности за Т. женщинами. См. В. О. Дерюжинскій, «Международная борьба съ торговлею женщинами» («Журн. Мин. Юстиціи», 1902, VIII, и отд.); Л. Богдановичъ, «Борьба съ торговлею женщинами» (1903).

Торезевъ (Анна-Магдалина Thoresen) — норвежская поэтесса; ум. въ 1903 г.

Торелль (Отто Мартинъ Torell) — шведскій натуралист; ум. въ 1900 г.

Торнicroftъ (Thornycroft) — семейство английскихъ скульпторовъ. 1) *Мэри Т.* (1814—95), ученица своего отца, Джона Френсиса. Въ Римѣ, подъ руководствомъ Торвальдсена и Гибсона, ею исполнены статуя «Сафо» и прелестная фигура спящаго ребенка. Въ Лондонѣ она занималась преимущественно портретными статуями и бюстами по заказу королевскаго двора. Изъ другихъ ея произведеній особенно замѣчательны «Продавщица цвѣтовъ» и «Прыгальщица черезъ веревочку». 2) *Томасъ Т.*, мужъ предыдущей, также ученикъ Джона Френсиса, уступая своей женѣ въ мягкости и точности моделировки. Главныя его произведенія — мраморныя статуи Карла I и Якова I (въ галереѣ королей въ Вестминстерскомъ дворцѣ), конная статуя кор. Викторія (въ Ливерпулѣ), группа «Медея съ дѣтьми» и статуи музъ Мельпомены, Талии и Клио. 3) *Вальтеръ-Гаро Т.*, сынъ предыдущихъ, род. въ 1850 г. Получилъ образованіе подъ руководствомъ своихъ родителей; держится реалистическаго направленія. Наибольше известнаго его произведенія: «Воинъ, несущій раненаго юношу» (1877), «Жена Лота» (1878), «Молодая дѣвушка, переносившая своего братишку черезъ ручей» (1879), статуя

генерала Гордона (въ Трафальгарскомъ скверѣ, въ Лондонѣ), «Steppingstones» (1879) и «Диана».

Торнъ (Ричардъ Thorne) — выдающийся англійскій гигиенистъ (1841—1899). Занималъ кафедру гигиены въ медицинскій школѣ при госпит. св. Варооломея. На международныхъ конгрессахъ гигиены въ 1885 г. (Римъ), въ 1892 г. (Венеція), въ 1893 г. (Дрезденъ), въ 1894 г. (Парижъ) былъ представителемъ Великобритан. правительства. Печати труды: «The use and influence of hospitals for infectious diseases» (1881), «Reports on public health», «On the origin of infection» (1878), «Etiopathia; its natural history and prevention».

Торресани (Карлъ, баронъ Torresani von Lanzenfeld) — нѣмецкій писатель. Род. въ 1846 г.; былъ офицеромъ австрійск. генеральнаго штаба. Написалъ рядъ романовъ изъ общественной и офицерской жизни: «Aus der schönen wilden Liebenantszeit» (1889), «Schwarzgelbe Reitergeschichten», «Mit tausend Masten», «Auf geretteten Kahn», «Die Juckerkomtesse», «Der beschleunigte Fall», «Oberlicht», «Ibi, Ubi», «Aus drei Weltstädten», «Steyrische Schlösser», «Pentagramm» (1900); автобиографія еро — «Von der Wasserbis zur Feuertaufe» (1900).

Торриани (Марія Torriani) — итальянская романистка; ум. въ 1900 г. Ея послѣдніе труды: «Cara speranza» (1895); «Le gioie degli altri» (1900); «Racconti popolari» (1901).

Тортизмъ — см. Строрфизмъ (выше).

Торфяной газъ получается при сухой перегонкѣ (коксованіи) торфа (см. Уголь бурый и торфъ, XXXIV, 541 и 542) и въ общемъ сходенъ съ газомъ древеснымъ (см. Газовое производство, VII, 827); подобно, послѣдному, въ сыромъ видѣ содержитъ много углекислоты, аммиакъ и не содержитъ вовсе сѣры. Въ двухъ образцахъ очищеннаго Т. газа Рейсигъ нашелъ:

Подорода.	Легкихъ углеводородовъ.	Тяжелыхъ углеводородовъ.	Оксиген углеорода.	Углекислоты.	Аммиакъ.
27,50	42,65	9,52	20,33	Слѣды	—
35,18	33,00	13,16	18,34	—	0,32

100 кгр. торфа даютъ отъ 20 до 28 куб. метр. газа. Добываніе Т. газа для освѣщенія встрѣчаетъ немалое неудобство въ значительномъ объемѣ, занимаемомъ торфомъ, вслѣдствіе чего требуются реторты весьма большого размѣра и пр.; однако, кой-гдѣ въ мѣстностяхъ, изобилующихъ торфомъ (Ирландія, Голштинія), оно примѣнялось на практикѣ.

П. П. Р.

Торъ. — Слово это употребляется въ ботаникѣ въ двойномъ смыслѣ. Во-первыхъ, Т. является синонимомъ слова цвѣтоложе (см. ниже); во-вторыхъ, Т. или *ближко* называется утолщенная центральная часть замыкающей перепонки въ окаймленной порѣ. Тонкій край перепонки, окружающій Т., именуется марго.

Тоскина (Жюль Tosquinet, 1824—1902) — бельгійскій антомологъ, по профессіи военный врачъ. Т. усердно изучалъ образъ жизни и систематику перепончатокрылыхъ насекомыхъ.

мыхъ и преимущественно наѣздинокъ европейскихъ и экзотическихъ областей. Нанеч.: «Documents pour servir à la Monographie des Ichneumonides de la Russie d'Asie» (1889); «Catalogue des Ichneumonides de la Belgique etc.» (1890 и 1897); «Ichneumonides d'Afrique» (1897); «Ichneumonides nouveaux» (посмертное изд., 1903, 1 т.). *Н. Н. А.*

Тоттенбергъ (Исаакъ) — англійскій математикъ (1820—1884). Учился въ университетскомъ коллежѣ въ Лондонѣ. Былъ главнымъ лекторомъ математики въ кембриджск. унив. Его учебникъ «Treatise on the Differential calculus, with numerous Examples» (1852—73) былъ переведенъ на итал. языкъ и на русскій проф. Имшенецкимъ, присоединившимъ къ своему переводу вѣдѣ обширнаго прибавленія приложение дифференціального исчисления къ геометріи трехъ измѣреній, подъ заглавіемъ «Дифференціальное вычисленіе, съ собраніемъ примѣровъ для упражненій» (СПб., 1873); «Treatise of analyt. statics» (1853; 4-е изд. 1874); «A Treatise on the Integral Calculus and its Applications with numerous Examples» (тамъ-же, 1857; 4-е изд. 1874); «Algebra» (1858; 5-е изд. 1871, переведена на итальянскій языкъ и на русскій въ 1891 г. Предтеченскимъ); «A Treatise of plane coord. geometry» (1858; 3-е изд., 1861); «Examples of analyt. geom. of 3 dimens.» (тамъ-же, 1858; 3-е изд., 1873, переведено въ 1885 г. на русскій языкъ Ф. Мастерзъ); «Plane trigonometry» (1859; 4-е изд. 1869, переведена на итальянскій языкъ); «Spheric trigonometry» (тамъ-же 1859, переведена на итальянскій языкъ); «Theory of equations» (тамъ-же, 1861; 2-е изд. 1875; переведена въ 1890 г. на русскій языкъ Предтеченскимъ); «Mechanics» (1867; переведено на итальянскій языкъ); «Key to algebra» (1871); «An elementary treatise on Laplace's functions, Lamé's functions and Bessel's functions» (1875); «Key to plane trigonometry» (2-е изд., тамъ-же, 1877, 332 стр.). Другую группю работъ Т. были сочиненія по критической исторіи математическихъ наукъ: въ 1861 г. «A History of the Process of the Calculus of Variations during the XIX Century», «A History of the Mathematical Theory of the Probability, from the time of Pascal to that of Laplace» (1865); «A History of the Mathematical Theories of Attraction and the Figure of Earth, from the time of Newton to that of Laplace» (1873) и посмертное сочиненіе автора «A history of the theory of elasticity and of the strength of materials, from Galilei to the present time». Затѣмъ слѣдуетъ отмѣтить трудъ Т. по вариационному исчисленію «Researches in the calculus of the variations» (1871).

Тоужимскій (Госифъ Toužimský) — чешскій журналистъ, славянофилъ (1848 — 1903); писалъ о Македоніи, Сербіи время Милана, Болгаріи, Востни-Герцеговинѣ, Хорватіи, о Пушкинѣ, А. Котляревскомъ, М. Черняевѣ, Ф. Рачкомъ и др.

Точечное утолщеніе. — Если разсматривать сверху поровые каналы не очень утолщенныхъ кѣлочекъ, то они кажутся точками или маленькими кружочками. Если

кѣлочная оболочка снабжена многочисленными такими поровыми каналами, то утолщеніе ея называется Т.

Точилеску (Григорій Tocilescu) — румынскій археологъ, проф. исторіи въ бухарестскомъ унив. Род. въ 1845 г. Изъ работъ его болѣе извѣстны: «Dacia înainte de romani» (1880); «Biserica episcopala dela Curtea de Arges» (1886).

Точка роста. — Ростъ въ длину стебля и корня сосредоточивается на ихъ верхушкахъ. Самый кончикъ какъ того, такъ и другого построенъ изъ зародышевыхъ кѣлочекъ, способныхъ энергично дѣлаться, и носить названіе Т. роста или конуса наростанія (см. Ростъ, XXVII, стр. 144).

Трабекулы черепа (trabecula cranii) — представляютъ пару хрящей, лежащихъ въ основаніи передней части черепа зародыша позвоночныхъ и вмѣстѣ съ парахордальными хрящами представляютъ собой первый зачатокъ хрящевого черепа (см.).

Траверселлитъ, встрѣч. около Traversella въ Пьемонтѣ, представляетъ собой уралитъ (см.), въ видѣ взрослыхъ кристалловъ.

Травяная луговина. — Если на лугу двудольныя многолѣтнія растенія начинаютъ преобладать надъ злаками, то такіа сообщества называютъ Т. луговинами, противопоставляя ихъ «злаковымъ» луговинамъ (Вармингъ). Т. луговины особенно распространены въ полярныхъ странахъ, при чемъ иногда въ такихъ сообществахъ злаки могутъ совершенно отсутствовать. Полярныя Т. луговины, развивающіяся на защищенныхъ мѣстахъ, представляютъ собою усыпанные цвѣтами низкорослыя луга съ густой мягкой растительностью. Къ травамъ присоединяются карликовыя кустарники (Salix herbacea, S. polaris и Cassiope hypnoides) и мхи.

Трагиконедія — драма смѣшаннаго характера, гдѣ трагическій и комическій элементы выступаютъ съ значительной яркостью. Особой драматической формы съ такимъ названіемъ не было; его носили въ французской драмѣ XVII вѣка произведенія, подходящія къ трагедіи по общему характеру, но съ благополучнымъ исходомъ (напр. «Сидъ», «Никомедъ»).

Трактарианизмъ — см. Ньюмэнъ.

Трансверсальный геотропизмъ. — Если органы растенія подъ вліяніемъ силы земнаго притяженія стремятся принять горизонтальное положеніе, то такой геотропизмъ (см. VIII, стр. 435) называютъ *поперечнымъ* или Т.

Транслаторы — приспособленія, служащія для переноса насѣкомыми пыльцевыхъ массъ у асклепиадовыхъ.

Транспираціонный токъ. — Такъ назыв. идущій по сосудамъ и трахеидамъ растенія токъ сырого сока, всосаннаго корнями.

Транспирація или *испареніе* (см. XIII, стр. 443). — Къ тому, что изложено подъ словомъ «Испареніе», слѣдуетъ прибавить нѣсколько терминологическихъ замѣчаній. Различаютъ испареніе сквозъ устьица («устичное испареніе» («стоматарная Т.») отъ испаренія кутикулярнаго (кутикулярная Т.), происходя-

щего прямо сквозь кутикулу (Ганель). Кутикулярное испарение особенно энергично в молодых органах, где кутикула еще не сложилась окончательно. Визнер в место этих терминов употребляет «эпидермоидальная» и «интерцеллюлярная Т.». Такую замѣну предлагает он потому, что и при закрытых устьицах происходит испарение не только сквозь кутикулу обыкновенныхъ клѣточекъ кожицы, но и съ устьицъ, съ ихъ замыкающихъ клѣточекъ. Съ другой стороны, кутикулярная Т. представляет собою испарение одной только кожицы (эпидермиса), тогда какъ устьичная Т. выражает собою испарение в межклетникахъ (интерцеллюлярное испарение) листовой мякоти. Ван-Тигемъ сдѣлалъ попытку различать двоякаго рода испарение: испарение безхлорофильныхъ организмовъ и органовъ онъ именуетъ Т. и противопоставляет ее хлоровапоризации (хлоротранспирации), протекающей въ хлорофилловыхъ зернахъ лишь благодаря поглощенію свѣта. Въ зеленыхъ органахъ въ темнотѣ будетъ идти такимъ образомъ Т., на свѣту къ ней присоединяется хлоровапоризация. Эта попытка не нашла, однако, сочувствія въ наукѣ.

Транспирация—см. Диффузія (X, 718) и Оклюзія.

Трансубъективность— философскій терминъ, обозначающій объектъ, разсматриваемый независимо отъ его отношенія къ познанію. Фолькельтъ, напримѣръ, въ книгѣ «Erfahrung und Denken», считаетъ Т. «всѣмъ процессамъ, которые происходятъ въ предѣлахъ сознанія познающаго лица».

Трапецидная кость (trapezoides s. multangulum minus)—представляет собою въ кисти млекопитающихъ *carpale II*, тогда какъ трапецивидная (trapezium s. multangulum majus) представляет *carpale I*.

Трапецидные тѣла (sopora trapezoidea)—группа поперечныхъ волоконъ въ продолговатомъ мозгу млекопитающихъ, лежащая за Варолиевымъ мостомъ.

Траписты (Malacoptila)—родъ мелкихъ дятловыхъ птицъ, изъ подотр. лазящихъ, сем. дѣнниковъ или бородачыхъ кукушекъ (Visscolidae). Семейство дѣнниковъ отъ близкихъ къ нему сем. жакамаровъ, трогоновъ, тукановъ и др. отличается болѣе слабыми ногами и двѣнадцатиперымъ хвостомъ; изъ обонихъ пальцевъ, направленныхъ напередъ, внѣшній всегда длиннѣе внутренняго (второго). Къ сем. дѣнниковъ относятъ около 40 видовъ, раздѣленныхъ на 5 родовъ, живущихъ въ мексиканскихъ и бразильскихъ лѣсахъ. Свое названіе дѣнники получили за свою малую подвижность. Питаются насѣкомыми. Отъ другихъ дѣнниковъ Т. отличаются некрючкова-тымъ клювомъ и очень мягкимъ, напоминающимъ шерсть, опереніемъ. У обыкновеннаго бразильскаго траписта, *M. fusca*, верхняя сторона тѣла коричневая съ ржавчино-желтыми пятнами въ видѣ полосъ, нижняя сторона тѣла—свѣтлосѣрая; на шеѣ поперечное дунообразное бѣлое пятно, окаймленное со стороны груди—чернымъ. Ю. В.

Трапье (Луи Трагьеу)—франц. политическій дѣятель: ум. въ 1906 г.

Траунатронизмъ.—Такъ называются искривленія (тропическія), обусловленныя одностороннимъ пораненіемъ растенія.

Траханіоты—дворянскій родъ, происходящій изъ Морен. Дмитрій и Юрій Старый Мануиловичи Т. выѣхали въ 1472 г. въ Москву въ свитѣ Софіи Ѧомишишны Палеологъ; изъ нихъ Юрій (ум. 1513) былъ посломъ великаго князя къ папѣ въ Германію (1489) и въ Данію (1510). Сынъ Дмитрія, Юрій Малый (ум. 1518), былъ печатникомъ, а сынъ его Василій Юрьевичъ (ум. 1568)—бояриномъ. Въ XVII в. многіе Т. были стольниками и воеводами. Родъ Т. пресѣкъ въ послѣдней четверти XVIII вѣка.

Трахей или *сосуды* (ботан.).—Элементарными органами для проведенія воды по растенію являются трахеи и трахеиды или сосудовидныя клѣтки (см. выше). Трахеи представляютъ изъ себя длинныя замкнутыя мѣшки, образовавшіеся путемъ соединенія ряда клѣточекъ. Поперечныя перегородки между этими клѣтками продырявливаются либо однимъ крупнымъ отверстиемъ, либо въсколькими щелевидными, расположенными на подобіе лѣстницы. Такое лѣстничное продырявливаніе наблюдается въ тѣхъ случаяхъ, когда перегородка между двумя члениками сосуда расположена не прямо поперекъ, а идетъ наискось. Живого содержимаго въ Т. нѣтъ; соответственно этому нѣтъ въ нихъ и тургора; поэтому прочность стѣнкамъ сосудовъ придается инымъ способомъ, при помощи утолщенной оболочки. Сосуды никогда не бываютъ утолщены сплошь; это стоитъ въ связи съ тѣмъ, что они представляютъ собою замкнутыя трубки, и изъ одного сосуда въ другой, равно какъ изъ сосуда въ граничащія съ нимъ живыя клѣтки вода фильтруется сквозь оболочку; для прохождения воды именно и остаются въ оболочкѣ сосудовъ тонкія мѣста. Сосуды, функционирующіе въ то время, когда ростъ органа въ длину уже закончился, снабжены обыкновенно многими порами, имѣющими видъ кружочковъ или щелочекъ. Такія Т. носятъ названіе пористыхъ или Т. съ сѣтчатымъ утолщеніемъ, ибо утолщенныя мѣста въ стѣнкѣ Т. располагаются при этомъ въ видѣ сѣти. Для сосудовъ, функционирующихъ въ молодыхъ органахъ, разрастающихся еще въ длину, сѣтчатое утолщеніе было бы невыгодно: такъ какъ сосуды являются пустыми оболочками клѣточекъ, то принимать участія въ общемъ ростѣ органа они не могутъ и по мѣрѣ разрастанія окружающихъ тканей имъ приходится растягиваться и разрываться на части. Наиболѣе совершеннымъ типомъ утолщенія для такихъ временныхъ сосудовъ является кольчатое и спиральное утолщеніе. Тонкіе промежутки оболочки между двумя кольцами утолщенія легко растягиваются и легко рвутся, не представляя сколько-нибудь значительнаго препятствія для разрастанія окружающихъ тканей. Само собою понятно, такимъ образомъ, что въ разрастающихся органахъ такіе временные «дѣтскіе» сосуды должны развиваться послѣдовательно, одинъ за другимъ, становясь на смѣну другъ другу, чтобы уступить въ концѣ-концовъ мѣсто по-

столинымъ сосудамъ съ пористымъ (сѣтчатымъ) утолщеніемъ. У однихъ растений преобладаетъ растягиваніе временныхъ сосудовъ (напр. у тыквы), у другихъ происходитъ быстро разрывъ ободочки, при чемъ рвутся отчасти и окружающія сосуды кѣлочка, оставляя внутри растенія, какъ слѣдъ разрыва, наполненныя воздухомъ полости. Очень хорошо такіе разрывы можно изучать на кукурузѣ.

Трахеома. — Такъ называется составленная изъ сосудовъ (трахей) и трахейды водопроводная система, проходящая по всему растенію. Потонье называлъ Т. *идромой*.

Трачевскій (Александръ Семеновичъ) — историкъ; ум. въ 1906 г.

Транновъ (В. Т.) — молодой болгарскій писатель-модернистъ. Изъ его стихотвореній, обратили на себя особое вниманіе «Via dolorosa», «Regina Martyrum», «Трѣпетъ на откровеніи», «Залѣи на стѣшенотѣ», «Пѣсни на ноцѣта», «Тризвучіе на смъртъта». Основное настроеніе у Т. — грусть. Стихи его отличаются оригинальностью и свѣжестью, но несвободны отъ неясности и причудливости. Ср. Н. Атанасовъ, «Послѣдніи вѣянія въ болгарската литература» (журн. «В. Сборка», 1906).

Трдина (Зинеъ Trdina) — хорватскій беллетристъ (ум. въ 1905 г.); писалъ рассказы изъ быта словенцевъ («Báchorŭka a povídka z Gorjanec»). Для хорватской поэтики имѣетъ большое значеніе его «Bahovi huzari i Pirgi».

Тревельянъ (сэръ Джорджъ-Отто, съ 1886 г. 2-й баронетъ Trevelyan) — англійскій политическій дѣятель и писатель, племянникъ, по матери, Маклея. Род. въ 1838 г.; въ 1865—86 г. и 1887—97 г. — членъ палаты общинъ; съ 1882 по 1884 г. — статсъ-секретарь по дѣламъ Ирландіи, въ 1884—85 г. — канцлеръ герц. Ланкастерскаго; въ 1886 г., (январь — мартъ) — секретарь по дѣламъ Шотландіи, но въ мартѣ вышелъ изъ кабинета Гладстона, вследствие несогласія съ проектомъ гомруля для Ирландіи. Движеніе партіи либеръ-унионистовъ вправо заставило его вернуться къ гладстоніанцамъ и примириться съ гомрулемъ. Въ 1892—95 гг. онъ вновь былъ статсъ-секретаремъ по дѣламъ Шотландіи. Принималъ дѣятельное участіе въ парламентской борьбѣ за расширеніе мѣстнаго самоуправленія и за отмену продажи чиновъ въ арміи. Въ 1897 г. сложилъ съ себя званіе члена палаты общинъ. Написалъ, кромѣ нѣсколькихъ пьесъ для театра. «The life and letters of Lord Macaulay» (1876); «The early history of Ch J. Fox» (1880); «The american revolution» (1899—1905).

В. В.—ос.

Трегалла (хим.) — см. Элизимы.

Трезвая Жизнь — ежемѣсячный религиозно-назидательный журналъ; издается съ 1903 г. отдѣльно; съ 1901 г. до 1903 г. былъ безылатнымъ приложеніемъ къ журналу «Отдыхъ Христіанина». Ред.-изд. свящ. П. А. Миртонъ.

Трейбергъ (Юлій Юліевичъ) — хирургъ, род. въ 1857 г.; по окончаніи курса въ 1879 г. въ имп. медико-хирургической академіи служилъ военнымъ врачомъ въ Закарпійскомъ краѣ, участвовалъ въ Ахалъ-Тепинской экспедиціи, потомъ былъ морскимъ врачомъ въ

черноморскомъ флотѣ. Въ 1887 г. защитилъ диссертацию на степень доктора медицины въ харьковскомъ унив.: «Къ діагностикѣ и терапіи кисти поджелудочной железы» (Харьковъ). Съ 1902—06 состоялъ профессоромъ факультетской хирургич. клиники свб. женск. медицинскаго института. Напечаталъ: «Къ вопросу о лѣченіи переломовъ костей нижнихъ конечностей» («Врачъ», № 49, 1882); «О глубокомъ первичномъ ракѣ шеи» (ib., № 9, 1883); «О примененіи магнитной стрѣлки въ хирургіи» («Мед. Прибавл. къ Морск. Сборнику»); «Къ первичной резекціи кишекъ при ущемленной грыжѣ» (ib.) и др.

Треневъ (Дмитрій Капитоновичъ, род. въ 1867 г.) — писатель; образованіе получалъ въ практической академіи коммерческихъ наукъ, въ Москвѣ. Посвятилъ себя изученію памятниковъ древне-русскаго искусства и иконописи. Главные его труды: «Нѣсколько словъ о современномъ иконописаніи» (М., 1901); «Иконы царскаго изографа Симона Ушакова въ Московскомъ Новодѣвичьемъ монастырѣ» (М., 1902); «Русская иконопись и ея желаемое развитіе» (М., 1902); «Иконопись мастерцевъ» (М., 1903); «Нѣсколько словъ о древней и современной русской иконописи» (М., 1904).

Треницынъ (Иванъ Николаевичъ) — юристъ. Род. въ 1868 г.; окончилъ курсъ юридическихъ наукъ въ университетѣ св. Владиміра. Состоитъ профессоромъ гражданскаго права въ варшавскомъ университетѣ. Степень магистра получалъ въ 1903 г. Ученые труды его: «Переходъ права собственности на движимыя имущества посредствомъ передачи и соглашенія» (Одесса, 1903); «Приобрѣтеніе движимостей въ собственность отъ лицъ, не имѣющихъ права на ихъ отчужденіе» (Варшава, 1907).

Треповъ (Дмитрій Федоровичъ, 1855—1906) — генералъ-майоръ, сынъ петербургскаго гравдоначальника ген. Трепова. По окончаніи курса въ пажескомъ корпусѣ Т. служилъ въ л.-гв. конномъ полку; въ 1877 г. принималъ дѣятельное участіе въ дѣлахъ съ турками, находясь въ отрядѣ ген. Гурко, и въ сраженіи подъ Гелишемъ былъ раненъ въ ногу. Въ 1896 г. занялъ должность московскаго оберъ-полицеймейстера. Аресты, обыски, разгоны случайныхъ собраний въ частныхъ квартирахъ, избиенія въ участкахъ производились при Т. съ чрезвычайной легкостью и большою грубостью. Движеніе среди студенчества преслѣдовалось съ крайней жестокостью, какъ и всякое другое, имѣвшее хотя бы слабый политическій оттѣнокъ. Т. былъ главнымъ защитникомъ и проводникомъ извѣстной зубатовской полтики, т. е. своеобразнаго полицейскаго социализма. Впослѣдствіи, въ разговорѣ съ англійскимъ публицистомъ Стэдомъ, переданномъ самимъ Стэдомъ въ «Review of Reviews», Т. говорилъ: «система, которую проводилъ Зубатовъ вмѣстѣ со мной и въ сущности по моему инициативѣ, была попыткой поднять социальное положеніе рабочаго класса въ Москвѣ. Мы шли къ нашей цѣли тремя путями: 1) мы поощряли устройство рабочими профессиональныхъ союзовъ для самозащиты и отстаиванія ихъ экономическихъ инте-

ресовъ; 2) мы устроили серію лекцій по экономическимъ вопросамъ съ привлеченіемъ знающихъ лекторовъ; 3) мы организовали широкое распространеніе дешевой и здоровой литературы, старались поощрять самостоятельность и способствовать умственному развитію и побуждать къ бережливости. Результаты были самые лучшие. До введенія системы Зубатова Москва хлопотала отъ недовольства; при моемъ режимѣ рабочій увидѣлъ, что симпатіи правительства на его сторонѣ и что онъ можетъ рассчитывать на нашу помощь противъ диктисней предпринимателя. Раньше Москва была разсадникомъ недовольства, теперь тамъ — миръ, благоденствіе и довольство». Въ дѣйствительности эта система замедлила на вѣкоторое время развитіе революціонныхъ стремленій въ рабочемъ классѣ въ Москвѣ, но въ концѣ концовъ оказалась выгодной для революціонеровъ; она вызвала сильное недовольство крупной московской буржуазіи. 1 января 1905 г. Т. былъ назначенъ въ распоряженіе главнокомандующаго войсками, дѣйствовавшими противъ Японіи, но, не успѣвъ отправиться на войну, назначенъ (11 января) с.-петербургскимъ генералъ-губернаторомъ, съ весьма широкими полномочіями. На самомъ дѣлѣ дѣятельность Т. была гораздо шире, чѣмъ та, которую можетъ обыкновенно развивать генералъ-губернаторъ; онъ бралъ на себя много функций министра внутреннихъ дѣлъ, отпуская Булыгина на задній планъ. Однимъ изъ первыхъ шаговъ его былъ приказъ открыть всѣ высшія учебныя заведенія къ 15 февраля. Однако, достигнуть этого ему не удалось. Затѣмъ Т. направилъ свою бдительность на печать, которая при Святопольч-Мирскомъ говорила нѣсколько свободнѣе, чѣмъ раньше. Послѣдовали предостереженія, конфискаціи и другія кары. 5 февраля были запрещены двѣ наиболее крайнія петербургскія газеты: «Наша Жизнь» и «Сынъ Отечества», обѣ на три мѣсяца, съ отдачей послѣ возобновленія подъ предварительную цензуру. Въ редакціи газетъ, не подчиненныхъ цензурѣ, поступали отъ главнаго управления по дѣламъ печати циркуляръ за циркулярномъ, съ запрещеніемъ касаться за одного, то другого вопроса, и инициаторомъ этихъ циркуляровъ почти всегда въ то время былъ Т. Цензора получали инструкции непосредственно отъ генералъ-губернатора. Когда въ первыхъ числахъ февраля 1905 г. въ Царскомъ Селѣ начались засѣданія по вопросу о дальнейшей политикѣ правительства, Т. приглашался туда наряду съ министрами, и вмѣстѣ съ Побѣдоносцевымъ былъ главнымъ противникомъ произошедшей тогда А. С. Ермоловымъ идеи созыва земскаго собора. Имъ приписывали проведеніе манифеста 18-го февраля, за которымъ, подъ вліяніемъ другихъ министровъ, послѣдовалъ въ тотъ же день совершенно иной по духу рескриптъ на имя А. Г. Булыгина. Не смотря на это, положеніе Т. вовсе не было поколеблено. Въ маѣ 1905 г. онъ былъ назначенъ товарищемъ министра внутреннихъ дѣлъ, заведывающимъ полиціей, и командующимъ отдѣльнымъ корпусомъ жандармовъ, съ оставленіемъ въ долж-

ности с.-петербургскаго генералъ-губернатора. Послѣ этого вся политика правительства направилась въ значительной степени именно Треповымъ. Въ противорѣчіи съ политикой репрессій стояло допущеніе на Высочайшую аудіенцію депутаціи отъ сѣзда земцевъ и городскихъ дѣятелей, съ кн. С. Н. Трубецкимъ во главѣ. Когда въ октябрѣ 1905 г. началась всероссійская стачка, грозившая уличными волненіями, Т. приказалъ раскленить по улицамъ Петербурга приказъ по войскамъ, въ которомъ заключалась знаменитая фраза: «патроновъ не жалѣть». Умиреніе петербургскаго движенія 18 октября и черносотенные погромы во второй половинѣ того же мѣсяца, такъ же какъ организація карательныхъ экспедицій, приписывались вліянію Т. 26 октября Т. былъ перевѣщенъ на должность дворцоваго коменданта. Значеніе его и на этомъ посту осталось немалымъ. Его считали руководящимъ членомъ группы, извѣстной подъ именемъ звѣздной палаты. Эта группа вела борьбу съ Витте и пыталась его смѣстить. Въ началѣ 1906 г. Т. сталъ неожиданно высказывать мнѣніе о необходимости уступки обществу. Когда собралась Государственная Дума и звѣздная палата стала добиваться ея роспуска, Т. высказывался противъ роспуска, какъ мѣры, могущей оказаться крайне опасной. 1 іюля 1906 г. на музыкѣ въ Петергофскомъ саду былъ убитъ по ошибкѣ вмѣсто Т. похожіи на него по наружности генералъ-майоръ Козловъ. Убийца Васильевъ былъ казненъ. 2 сентября 1906 г. Т. неожиданно скончался отъ перерожденія сердца. Возникшіе было слухи о самоубійствѣ были опровергнуты вскрытіемъ тѣла.

Тресичъ-Навичичъ (Антовъ Тресичъ Равичи) — хорватскій поэтъ, журналистъ и политическій дѣятель, сторонникъ славяно-латинскаго сближенія. Сборники стихотвореній Т.: «Glasovi s morja Jadranskoga», «Nove Pjesme», «Gjuli i Sumbuli», «Sa kninske Tvrđjave», «Vogjama», «Valovi misli i čustava», «Sutonski soneti»; драмы: «Екатерина Зриня», «Смисонъ Великій» и «Pisni reipublicae» («Смерть Цезаря»). Изъ повѣстей Т. лучшая — «Моѣ Церете».

Трескуничъ — см. Камышевки.

Третейскій судъ въ промышленности — одинъ изъ способовъ разрѣшенія столкновеній между организованными рабочими и предпринимателями изъ-за условій найма. Его рѣшеніе, подобно коллективному договору, устраняетъ необходимость торга объ этихъ условіяхъ между индивидуальнымъ рабочимъ и предпринимателемъ; какъ источникъ общаго правила для всего предпріятія, для цѣлой отрасли, для цѣлаго округа, оно предупреждаетъ разстройство промышленности стачками. Въ отличіе отъ коллективнаго договора, оно выражаетъ не желанія сторонъ, а волю судьи. Это приближаетъ его къ законодательному поставленію; по закону обязательно подчиняться; Т. же рѣшеніе до середины 90-хъ гг. XIX в. мыслилось всюду какъ лишнее всякой юридической санкціи. Нельзя заставить стороны обратиться къ Т. суду, нельзя

обязать ихъ исполнить его рѣшеніе; у недо-вольной стороны не можетъ быть отнято право все-таки обратиться къ стачкѣ или локауту; спора Т. рѣшенія — только въ силѣ организаціи и въ давленіи общественнаго мнѣнія. Съ конца 90-хъ гг. XIX в. въ области соціальной политики ставится, однако, вопросъ о *принудительномъ* Т. судѣ. Опытъ Англіи съ 60-хъ гг. показалъ, что задача *факультативнаго* Т. судьи необычайно трудна, въ силу природы промышленныхъ споровъ. Не представляютъ особыхъ затрудненій только тѣ споры, которые вызываются примѣненіемъ уже существующаго договора; во Франціи ихъ рѣшаютъ *conseils des prud'hommes*, въ Германіи — промышленные суды, въ Англіи, въ ланкаширской хлопчатобумажной промышленности — двое экспертовъ, какъ представители союзовъ рабочихъ и предпринимателей. Иное дѣло — столкновенія изъ-за условій найма на будущее время; здѣсь у Т. судьи нѣтъ критерія въ законѣ и въ текстѣ договора, и ему приходится творить, руководствуясь только экономическими и социальными соображеніями. Предприниматели требуютъ, чтобы онъ не затрогивалъ нормальнаго уровня прибыли и считался бы съ рыночными цѣнами на продукты въ данной промышленности. Рабочія же массы прониклись мыслью, что промышленность должна прежде всего обеспечивать рабочему такой уровень заработной платы, при которомъ возможно культурное существованіе, а не животное прозябаніе; рѣшеніе Т. судьи не должно понижать этого уровня. Опасеніе каждой изъ сторонъ, что Т. судья усвоитъ одну изъ двухъ противоположныхъ точекъ зрѣнія, объясняется одинаково скептическое отношеніе обѣихъ къ Т. суду. Рабочіе склонны думать, что Т. судья, принадлежащій обыкновенно къ среднему классу, раздѣляетъ экономическія воззрѣнія капиталистовъ; предприниматели же должны побороть въ себѣ отвращеніе ко вмѣшательству посторонняго лица въ ихъ дѣла, но и тогда ничто не гарантируетъ ихъ, что рабочіе въ скоромъ времени не начнутъ стачки; ничто не обезпечиваетъ ихъ отъ конкуренціи тѣхъ предпринимателей, которые не хотятъ признавать рѣшенія Т. судьи. Ни одно изъ крупныхъ столкновеній 90-хъ гг. не оканчивалось Т. рѣшеніемъ, хотя спорящіе часто обращались къ посредничеству видныхъ общественныхъ дѣятелей; искусство послѣднихъ состояло въ умѣньи вести переговоры съ обѣими сторонами, пока не отыскивалась почва для соглашенія. Сильно организованные рабочіе союзы, имѣющіе интеллигентныхъ представителей, и предприниматели, отрѣшившіеся отъ патріархальныхъ воззрѣній на рабочихъ, не нуждаются для улаженія конфликтовъ ни въ Т. судью, ни въ посредникъ, а вырабатываютъ коллективные договоры сами; но пока стороны не досрости до этого умѣнья, роль Т. судьи или посредника, какъ подготовителя коллективнаго договора, оказывается неопѣнимою. Ее поощряетъ законъ 1896 г., предоставляющій министру торговли вмѣшаваться въ конфликты съ предложеніемъ посредничества. Въ 1905 г. въ Англіи было улажено посредниками 25 стачекъ (16 — частными ли-

цами, 7 — примирительными камерами, 2 — вмѣшательствомъ министерства); въ 16 случаяхъ стороны помирились, въ 9 послѣдовали Т. рѣшенію, но во всѣхъ этихъ 9 случаяхъ было прямо заинтересовано только 1564 рабочихъ. Значительнѣе дѣятельность примирительныхъ камеръ не по улаженію стачекъ, а по предупрежденію ихъ; онѣ рѣшаютъ немало дѣлъ Т. судомъ, но рѣшенія касаются только однихъ мѣстныхъ случаевъ, а не вопросовъ, интересующихъ цѣлый округъ. Дѣла перваго рода разсматриваются въ соединенныхъ комитетахъ (*Joint Committees*), дѣла второго рода — въ примирительныхъ камерахъ (*Boards of Conciliation*). Въ 1905 г. тѣхъ и другихъ вмѣстѣ во всѣхъ отрасляхъ промышленности было 63; всего разсмотрѣно 1721 дѣло, изъ которыхъ 222 рѣшено Т. судомъ, большею частью въ Нортумберлендской и Дургемской угольной промышленности. — Столь же незначительна роль Т. суда во Франціи; постоянныхъ учреждений для улаживанія стачекъ тамъ не существуетъ; мировой судья, по закону 1892 г., предлагаетъ сторонамъ, при стачкѣ, избрать посредниковъ или Т. судей; стороны не обязаны отвѣчать на предложеніе и даже согласившись на избраніе Т. судей, не обязаны подчиниться ихъ рѣшенію, которое только публикуется. Такія рѣшенія считаются единицами. Въ Германіи въ 1905 г. во всѣхъ 411 промышленныхъ судахъ состоялось 128 примиреній въ коллективныхъ спорахъ и постановлено 25 Т. рѣшеній, изъ которыхъ только 14 было принято къ исполненію. Однако, ни рабочіе, ни соціальные политики не могутъ успокоиться на простомъ констатированіи малаго успѣха Т. рѣшеній. Рабочіе всегда цѣнили въ нихъ устраненіе индивидуальнаго торга и подспорье при слабой организаціи. Отсюда требованіе введенія *принудительнаго* Т. суда, выдвигавшееся на французскихъ рабочихъ конгрессахъ (напр. въ Турѣ, въ 1897 г.) и принимавшее иногда уродливую форму (напр. требованіе депутата Дежанта въ 1895 г., чтобы отказъ предпринимателя отъ подчиненія Т. суду имѣлъ послѣдствіемъ конфискацію предприятия). Въ Англіи съ конца 90-хъ гг. на ежегодныхъ конгрессахъ тредъ-юніоновъ представители слабо организованныхъ докеровъ, Бенъ Тилетъ, неизмѣнно выступаетъ съ требованіемъ введенія постоянного Т. суда, частью факультативнаго, частью принудительнаго, мотивируя его тѣмъ, что союзы сами по себѣ безсильны въ борьбѣ съ предпринимателями. Противъ него всегда выступаютъ представители сильно организованныхъ углекоповъ, рѣшительно отказывающихся ставить на карту всѣ свои пріобрѣтенія въ борьбѣ за лучшія условія найма и рискуя, что Т. судъ все это у нихъ сразу отниметъ. На конгрессѣ 1905 г. предложеніе Бенъ Тилета собрало меньшинство въ 673000 голосовъ противъ 765000, въ 1906 г. — 541000 противъ 938000. Въ пользу введенія принудительнаго Т. суда высказываются многіе для такихъ промысловъ (водоснабженіе, освѣщеніе и т. п.), гдѣ остановка промышленности стачками представляетъ опасность для обширныхъ круговъ населенія. Движеніе въ пользу принудитель-

наго Т. суда усилилось со времени опыта Новой Зеландіи и части Австраійскаго материка. Законъ 1894 г., проведенный Ривсомъ въ Новой Зеландіи, дополненный въ 1895—98 гг., переработанный въ 1900 г., вновь дополненный въ 1901 и 1903 гг., кодифицированный 27 октября 1905 г., снова дополненный 31 октября 1905 г., въ настоящемъ своемъ видѣ совершенно запрещаетъ стачки и локауты и взамѣнъ этихъ способовъ рѣшенія промышленныхъ споровъ обязываетъ обращаться къ примирительнымъ камерамъ, какъ къ первой инстанціи, и къ Т. суду, въ порядкѣ обжалованія; можно также и прямо обратиться къ Т. суду, минуя примирительную камеру. Стачки и локауты караются денежнымъ штрафомъ до 100 фунтовъ съ организациіи рабочихъ или съ предпринимателя и до 10 фунтовъ съ отдѣльнаго рабочего. Законъ облегчаетъ заключеніе коллективныхъ договоровъ между организаціями рабочихъ и предпринимателей и караетъ неисполненіе договора, какъ и неисполненіе рѣшенія Т. суда, штрафомъ до 500 фунт. Примеру Нов. Зеландіи послѣдовала сперва Западная Австралія (1900 и 1902), затѣмъ Новый Южный Валлисъ (1901); но здѣсь нашли учрежденіе примирительныхъ камеръ бесполезнымъ и ввели одинъ Т. судъ. Во всѣхъ трехъ государствахъ онъ состоитъ изъ двухъ членовъ, назначенныхъ по рекомендаціи противоположныхъ организаціи, и предсѣдателя, назначеннаго изъ состава членовъ верховнаго суда. 15 декабря 1904 г. федеральный парламентъ принялъ законъ о Т. судѣ для рѣшенія споровъ, выходящихъ за предѣлы отдѣльнаго штата. Этотъ Т. судъ—учрежденіе единое, полномочія его огромныя; при коллизіи между его рѣшеніемъ и закономъ отдѣльнаго штата преимущество принадлежитъ ему. Всѣ эти Т. суды въ правѣ требовать предъявленія книгъ предпринимателя, не говоря уже о допросѣ свидѣтелей, осмотровѣ и т. д.; рѣшенія ихъ не подлежатъ обжалованію; они имѣютъ обязательную силу для лицъ, участвовавшихъ въ процессѣ, и могутъ быть распространены на всю данную промышленность, такъ что рабочему, не желающему подчиняться, остается прекратить свою дѣятельность, а предпринимателю—закрѣпить свое предпріятіе. Этотъ результатъ можетъ быть достигнутъ повторными штрафами за нарушеніе рѣшенія. Фактически штрафы въ Новой Зеландіи и Нов. Южн. Валлисѣ незначительны и рецидивы нарушеній не наблюдаются. Т. рѣшеніями въ отдѣльныхъ штатахъ теперь уже регулирована почти вся промышленность. Суды для каждой отрасли установили минимумъ заработной платы; чтобы имѣть право работать за плату ниже минимума, рабочий долженъ записаться свидѣтельствомъ о некомпетентности. Возраженіе высококвалифицированныхъ рабочихъ, что минимумъ заработной платы стремится превратиться въ максимумъ ея, не оправдывается. Суды урегулировали и ученичество: въ интересахъ подрастающаго поколѣнія они не соглашаются на ограниченіе числа учениковъ, но обязываютъ платить заработную плату пропорціонально возрасту и искусству,

такъ что интересъ предпринимателя имѣть даровыя руки—исчезаетъ. Суды ввели 8-часов. рабочій день, но индивидуализировали его въ зависимости отъ особенностей промысла. Суды создали право профессиональныхъ союзовъ на преимущество при наймѣ предъ неорганизованными рабочими, но обусловливаютъ это право свободнымъ доступомъ въ союзы для всѣхъ рабочихъ данной отрасли. Послѣдствіемъ такой дѣятельности судовъ явилось, главнымъ образомъ, улучшеніе положенія женщинъ и вообще слабоорганизованныхъ рабочихъ, которые сами по себѣ безсилны бороться за свои интересы. Промышленность не пришла въ разстройство, капиталисты не разбѣжались; наоборотъ, предприниматели въ Новой Зеландіи теперь совсѣмъ примирились съ закономъ и не добиваются его отмены. Это объясняютъ тѣмъ, что Новая Зеландія—страна изолированная и защищенная высокимъ таможеннымъ тарифомъ, такъ что предпринимателямъ удалось переложить поднятіе заработной платы на потребителей. Однако и въ Нов. Южн. Валлисѣ, гдѣ приходится больше считаться съ иностранной конкуренціей, предприниматели также не спорятъ противъ учрежденія въ цѣломъ, а стали только въ послѣднее время (1905) бороться противъ права организованныхъ рабочихъ на предпочтеніе партіи. Предприниматели цѣнятъ ту устойчивость въ условіяхъ производства, которая гарантируется имъ на все время (обыкновенно 3 года), пока не измѣнены Т. рѣшеніе или коллективный договоръ. Услышности примѣненія законовъ содѣйствуетъ умѣнье Т. судей сочетать обѣ точки зрѣнія на то, чѣмъ опредѣляется размѣръ заработной платы. Въ Нов. Южн. Валлисѣ заработная плата, по свѣдѣніямъ 1905 г., вообще не поднялась, но значительно улучшилось положеніе рабочихъ въ отрасляхъ, гдѣ свирѣпствовало такъ назыв. «выжиманіе юта». Мирному развитію содѣйствуетъ и то, что австраійскимъ рабочимъ чуждо ягнобство части европейскаго пролетаріата, которая совсѣмъ не признаетъ правъ капиталиста на существованіе: имъ свойственно чувство уваженія къ закону, которымъ вообще отличаются англосаксонскія демократіи. Отсутствіе сходныхъ условій дѣлаетъ сомнительною возможность перенесенія австраійскихъ учреждений въ Европу. Единственнымъ опытомъ съ принудительнымъ Т. судомъ сдѣланъ пока въ Женевѣ, по закону 10 февраля 1900 г.; коллективными договорами или обычаями установленными тарифами регулируются условія найма на сроки до 5 лѣтъ; при невозможности соглашенія между сторонами рѣшаетъ Т. судъ (центральная коммиссія промышленныхъ судей, вмѣстѣ съ делегатами отъ противоположныхъ организаціи). Законъ не оправдалъ ожиданій (стачка трамваевъ въ 1903 г.) и съ 1904 г. въ большомъ совѣтѣ раздаются голоса за отмену его. Однако, въ 1906 г. федеральный совѣтъ Швейцаріи высказался за необходимость созданія учреждений для разслѣдованія, посредничества и рѣшенія коллективныхъ споровъ. Во Франціи съ 1900 г. на очереди стоитъ законопроектъ Миль-

ерана, рассмотрѣнный парламентской комиссией въ 1904 г., и вновь внесенный въ палату Миллераномъ 12 іюня 1906 г. Предполагается объявленіе стачки въ отдѣльномъ предіриятіи ставить въ зависимость отъ рѣшенія большинства рабочихъ, постановленнаго путемъ тайнаго голосованія, но только послѣ того, какъ предприниматель отвергъ предложеніе обратиться къ Т. суду или Т. судъ не сумѣлъ рѣшить споръ. Постановленіе большинства обязательно для меньшинства. Съ открытіемъ стачки споръ поступаетъ на рассмотрѣніе Т. суда (секція совѣта труда); неподчиненіе рѣшенію имѣетъ послѣдствіемъ лишеніе права участія въ выборахъ въ представительныя учрежденія труда. Противъ законопроекта возстаютъ представители революціоннаго социализма, какъ противъ всего, что ослабляетъ стачечное движеніе, умѣряетъ классовую борьбу и мѣшаетъ «революціонному воспитанію» массъ; но противъ него настроены и предприниматели, которые хотятъ быть «господами у себя дома». За него стоятъ социалисты-ревизионисты, какъ напр., Жоресъ, который еще въ 1895 г. возражалъ противъ принудительнаго Т. суда, въ виду его опасности для освободительнаго движенія рабочихъ; за него высказываются и тѣ предприниматели, которые выше всего ставятъ устойчивость производства.

Литература. С. и Б. Веббъ, «Теорія и практика третей-юнионизма»; Кноор, «Industrial conciliation and arbitration» (1905); Nogaro, «L'arbitrage obligatoire» (1906). Въ послѣднихъ двухъ сочиненіяхъ подробныя библиографическія указанія. Статистическія данныя: «Third Abstract of Foreign Labour Statistics» (1906); «Report on strikes and Lockouts and on Conciliation and Arbitration boards in the united Kingdom in 1905»; «39 Annual Report on the Trades Union Congress» (1906).

М. Брунъ.

Третякъ (Іосифъ Tretjak) — историкъ польской литературы, проф. «русинской» (украинской) литературы въ краковскомъ унив. Род. въ 1841 г. Кромѣ нѣсколькихъ беллетристическихъ произведеній, Т. написалъ рядъ статей о Мицкевичѣ, Трембецкомъ, Красицкомъ, Лямѣ, Асныкѣ, Сенкевичѣ, Крашевскомъ и др. (вошелъ въ его «Szkice», 1896 и 1901). Отдѣльно издалъ: «Mickiewicz w Wilnie i Kownie» (1884), «Młodość Mickiewicza» (1898), «Najśw. Panna w poezji polskiej» (1904), «Juliusz Słowacki» (1903—1904), «Mickiewicz i Puszkini» (1906) и др.

Трехстворчатая заслонка или **клапанъ** (Valvula tricuspidalis) — находится въ правомъ аурикуло-вентрикулярномъ отверстіи млекопитающихъ и также характерна для него, какъ двухстворчатая (V. bicuspidalis) для лѣваго, хотя у однопроходныхъ млекопитающихъ, какъ и у птицъ заслонка лѣваго отверстія трехстворчатая. Чтобы объяснить себѣ значимыя отношенія надо обратиться къ амфибиямъ, у которыхъ одинъ желудочекъ и одно аурикуло-вентрикулярное отверстіе. У амфибій и у зародка высшихъ формъ и еще не раздѣленное атрио-вентрикулярное отверстіе снабжено двумя клапанами: переднимъ и заднимъ. Когда отверстіе

это подраздѣляется у рептилій и др. подходящей къ нему перегородкой предсердья на два: правое и лѣвое, то передній и задній клапаны сливаются между собой, и образуется такимъ образомъ на внутренней, т. е. обращенной къ срединной линіи, сторонѣ каждого новообразовавшагося отверстія по одному боковому клапану. Эти клапаны у черепахъ еще несутъ слѣды слиянія изъ двухъ частей каждый: передней, образованной соответствующей половиной прежняго передняго клапана, и задней, образованной соответствующей половиной задняго клапана. Клапаны эти являются перепончатыми. Но у крокодиловъ, въ правомъ отверстіи, на наружной сторонѣ предсердья образуется мускулистая складка или мышечный клапанъ, дополняющій собой сдвигнутый у внутренняго края отверстія перепончатый клапанъ. У птицъ этотъ послѣдній совсѣмъ редуцируется и мышечный клапанъ оказывается единственнымъ замыкательнымъ аппаратомъ праваго отверстія, тогда какъ перепончатый клапанъ лѣваго отверстія дѣлится на три створки. Исходя изъ всего этого по отношенію къ млекопитающимъ надо предположить, что срединная створка, обращенная къ перегородкѣ сердца, какъ въ двухстворчатомъ, такъ и трехстворчатомъ клапанѣ, является первичной, а одна (въ двухстворчатомъ клапанѣ) или двѣ (въ трехстворчатомъ клапанѣ) боковыя створки этихъ клапановъ представляютъ позднѣйшее приобрѣтеніе.

В. М. Ш.

Триазосоединенія — см. Ди(а)азосоединенія (X, 732).

Трианидобензолъ — см. Фениламини.

Трианиновые соли — см. Кобальт-пикаковыя соединенія (XV, 482).

Триацетилбензолъ — см. Три- и тетракетоны (доп.).

Триацетоналканниль — см. Триацетонамиль.

Трибензгидроксамовая кислота — см. Гидроксамовыя кислоты (доп.).

Трибензолистанъ — см. Три- и тетракетоны (доп.).

Трибромнитростанъ — см. Бромшикринъ (доп.).

Трибромфенолъ, см. Фенолы (XXXV, 478).

Трибутиринъ — см. Бугтрины.

Тригликол-амидная кислота — см. Дигликол-амидная кислота (доп.).

Триизоамиламинъ — см. Амиламины (доп.).

Три- и тетракетоны — представляютъ кетоны съ тремя и четырьмя карбонильными группами CO въ составѣ (ср. Дикетоны), при чемъ послѣднія, находясь въ цѣпи углеродныхъ атомовъ, или всѣ непосредственно примыкаютъ другъ къ другу, или всѣ раздѣлены гидрогенизированными атомами углерода, или же наконецъ имѣютъ смѣшанное расположеніе. Представители три- и тетракетонвъ извѣстны какъ въ жирномъ, такъ и въ ароматическомъ ряду. Простѣйшимъ изъ первыхъ является **трикетонентанъ** $\text{CH}_3\text{CO}\cdot\text{CO}\cdot\text{CO}\cdot\text{CH}_3$ (пентастрионъ), полученный изъ ацетилацетона $\text{CH}_3\text{CO}\cdot\text{CH}_2\cdot\text{CO}\cdot\text{CH}_3$, переводъ его за-

взаимодействием съ нитрозодиметиланилиномъ $\text{NO} \cdot \text{C}^6\text{H}^4 \cdot \text{N}(\text{CH}_3)_2$ въ присутствіи щелочи въ диметиламиноаниль состава $(\text{CH}_3 \cdot \text{CO})^2 \cdot \text{C} \cdot \text{N} \cdot \text{C}^6\text{H}^4 \cdot \text{N}(\text{CH}_3)_2$ и затѣмъ разлагая послѣдній сѣрной кислотой. Трикетопентаъ представляетъ собою оранжеваго цвѣта маслообразную жидкость, кипящую при 65—70° (30-мм.) и образующую съ водою безцвѣтный кристаллическій гидратъ состава $\text{C}^6\text{H}^4\text{O}_2 \cdot \text{H}_2\text{O}$. *Диацетилацетонъ* $\text{CH}_3 \cdot \text{CO} \cdot \text{CH}_2 \cdot \text{CO} \cdot \text{CH}_2 \cdot \text{CO} \cdot \text{CH}_3$ (2, 4, 6-трикетопентаъ, 2, 4, 6-гептантрионъ) полученъ (Feist, 1890) изъ 2, 6-диметилпирона $\text{CO} < \begin{array}{c} \text{CH} \cdot \text{C}(\text{CH}_3) \\ \text{CH} \cdot \text{C}(\text{CH}_3) \end{array} > \text{O}$ кипяченіемъ его съ

квѣткою баритовой водою и разложениемъ затѣмъ образующейся при этомъ баритовой соли диацетилацетона соляной кислотой; кристаллизуется въ видѣ блестящихъ безцвѣтныхъ листочковъ съ т. пл. 49°; при нагреваніи и даже со временемъ при обыкновенной темп., теряя молекулу воды, превращается обратно въ диметилпиронъ, являя примѣръ необычайно легкаго замыканія кольца; подобно β -дикетонамъ (см.) образуетъ металлическій производный; даетъ диоксимъ, плавящ. при 68° и легко переходящій затѣмъ въ трудноплавкій ангидридъ (темп. пл. 242° съ разл.); съ Na и CH_3I даетъ диметилдиацетилацетонъ $\text{CH}_3 \cdot \text{CO} \cdot \text{CH}(\text{CH}_3) \cdot \text{CO} \cdot \text{CH}(\text{CH}_3) \cdot \text{CO} \cdot \text{CH}_3$ (темп. плавл. 87°). *Ацетилацетилацетонъ* $\text{CH}_3 \cdot \text{CO} \cdot \text{CH}_2 \cdot \text{CH} < \begin{array}{c} \text{CO} \cdot \text{CH}_3 \\ \text{CO} \cdot \text{CH}_3 \end{array} >$ (темп. кип. 156° при 35 мм.) полученъ изъ ацетилацетоната натрия взаимодѣйствіемъ съ хлорацетономъ. Простейшій *тетракетонъ* — *диацетилдиоксидъ* $\text{CH}_3 \cdot \text{CO} \cdot \text{CO} \cdot \text{CO} \cdot \text{CO} \cdot \text{CH}_3$ не полученъ, но диоксидъ его $\text{CH}_3 \cdot \text{CO} \cdot \text{C}(\text{NOH}) \cdot \text{C}(\text{NOH}) \cdot \text{CO} \cdot \text{CH}_3$, плавящійся съ разложениемъ при 152,5°, растворяющійся въ щелочахъ съ желтымъ цвѣтомъ и разлагающійся при дѣйствіи разведенныхъ кислотъ съ выдѣленіемъ HCN, получилъ Таль (1892) дѣйствіемъ азотистой кислоты на диацетонантарный эфиръ. *Оксимдиацетонъ*, $\text{CH}_3 \cdot \text{CO} \cdot \text{CH}(\text{NOH}) \cdot \text{CO} \cdot \text{CO} \cdot \text{CH}_3$, полученъ (Claisen u. Stylos, 1888) конденсацией шавелеваго эфира съ ацетономъ въ присутствіи этилата натрия; плавится при 121°. *Тетрацетилацетанъ*, $(\text{CH}_3 \cdot \text{CO})^2 \cdot \text{CH} \cdot \text{CH}(\text{CO} \cdot \text{CH}_3)_2$ получается подъ вліяніемъ электролиза въ спиртовомъ растворѣ или при дѣйствіи іода на ацетилацетонатъ натрия. *Ароматическіе трикетоны*, какъ видно изъ приводимыхъ ниже формулъ простѣйшихъ ихъ представителей, являютъ 3 вида строенія. *Дифенилтрикетонъ*, $\text{C}^6\text{H}_5 \cdot \text{CO} \cdot \text{CO} \cdot \text{CO} \cdot \text{C}^6\text{H}_5$ (Reichmann u. Neufville, 1890), построенный по типу бензила (см. Дикетоны), получается изъ своего монооксима $(\text{C}^6\text{H}_5 \cdot \text{CO})^2 \cdot \text{C} \cdot \text{NOH}$, въ свою очередь получаемаго дѣйствіемъ азотистой кисл. на дибензоилметанъ $\text{C}^6\text{H}_5 \cdot \text{CO} \cdot \text{CH}_2 \cdot \text{CO} \cdot \text{C}^6\text{H}_5$ (темп. плавл. 78°); представляетъ желтаго цвѣта кристаллы съ темп. плавл. 70°, кипятъ при 289° (175 мм.), съ водою даетъ безцвѣтный гидратъ съ темп. пл. 90°. *Трибензоилметанъ* $(\text{C}^6\text{H}_5 \cdot \text{CO})^3 \cdot \text{CH}$ (Baeyer u. Perkin, 1883, Claisen, 1894—96), построенный по типу дибензоилметана, получается изъ послѣдняго взаимодѣйствіемъ его съ хлористымъ бензоиломъ и содой, представляетъ свѣжно-бѣлую, рыхлую

массу, состоящую изъ тонкихъ иголочекъ, плавится при 228—231°. Сюда же надо отнести и *дибензоилацетилацетанъ* или *дибензоилацетонъ* $(\text{C}^6\text{H}_5 \cdot \text{CO})^2 \cdot \text{CH} \cdot \text{CO} \cdot \text{CH}_2$ (Claisen, 1893), плавящ. при 107—110° и получаемый аналогично изъ бензоилацетона $\text{C}^6\text{H}_5 \cdot \text{CO} \cdot \text{CH}_2 \cdot \text{CO} \cdot \text{CH}_3$ (см. Дикетоны); кристаллизуется въ тонкихъ свѣжно-бѣлыхъ иголочкахъ, напоминающихъ по виду асбестъ. Этого вида трикетоны легко переходятъ въ изомерныя дикетогидроксиформы, напр., $(\text{C}^6\text{H}_5 \cdot \text{CO})^2 \cdot \text{C} \cdot \text{C}(\text{OH}) \cdot \text{CO} \cdot \text{C}^6\text{H}_5$, характеризующіяся растворимостью въ щелочахъ. Представителемъ третьяго типа является симм. *триацетилбензолъ* $\text{C}^6\text{H}_3(\text{CO} \cdot \text{CH}_3)_3$, плавящійся при 163° и образующійся конденсацией формилацетона по уравненію:

$$3\text{CH}_3 \cdot \text{CO} \cdot \text{CH} \cdot \text{CH} \cdot \text{OH} = (\text{CH}_3 \cdot \text{CO})^3 \cdot \text{C}^6\text{H}_3 + 3\text{H}_2\text{O}.$$

Дифенилтетракетонъ, $\text{C}^6\text{H}_5 \cdot \text{CO} \cdot \text{CO} \cdot \text{CO} \cdot \text{CO} \cdot \text{C}^6\text{H}_5$ (Abenius u. Söderbaum, 1891), какъ и дифенилтрикетонъ, построенъ по типу бензила. Онъ получается окисленіемъ бензоилформиана $\text{C}^6\text{H}_5 \cdot \text{CO} \cdot \text{CO} \cdot \text{CH}(\text{OH}) \cdot \text{CO} \cdot \text{C}^6\text{H}_5$, образующагося конденсацией 2 мол. фенилглиоксила въ присутствіи KCN, подобно образованію бензоила изъ бензойнаго алдегида; плавится при 87°, въ безводномъ состояніи краснаго цвѣта, соединяясь съ 1 частицею воды, даетъ гидратъ, окрашенный въ желтый цвѣтъ; съ гидроксиламиномъ даетъ непосредственно только 1,4-диоксимъ $\text{C}^6\text{H}_5 \cdot \text{C}(\text{NOH}) \cdot \text{CO} \cdot \text{CO} \cdot \text{C}(\text{NOH}) \cdot \text{C}^6\text{H}_5$, плавящ. съ разлож. при 176°; 2,3-диоксимъ $\text{C}^6\text{H}_5 \cdot \text{CO} \cdot \text{C}(\text{NOH}) \cdot \text{C}(\text{NOH}) \cdot \text{CO} \cdot \text{C}^6\text{H}_5$ (темп. плавл. 108° съ разлож.) получается

возстановленіемъ перекиси его, образующейся при дѣйствіи азотной кислоты на ацетофенонъ; дѣйствіемъ гидроксиламина на 2,3-диоксимъ получается тетроксимъ $\text{C}^6\text{H}_5 \cdot \text{C}(\text{NOH}) \cdot \text{C}(\text{NOH}) \cdot \text{C}(\text{NOH}) \cdot \text{C}(\text{NOH}) \cdot \text{C}^6\text{H}_5$ съ темп. плавл. 225°. Аналогично дифенилтетракетону получаютъ и его замѣненные гомологи.

П. П. Р.

Триодоуксусная кислота — см. Иодоуксусныя кислоты (доп.).

Трикетопентаъ, *трикетопентаъ* — см. Три- и тетракетоны (доп.).

***Трикушиъ** (Харилай Трикопитъ) — греческій политическій дѣятель; на общихъ выборахъ 1895 г. былъ забаллотированъ; избранъ на дополнит. выборахъ въ 1896 г.; умеръ въ 1896 г. 1-й томъ его рѣчей «*Λόγος πολιτικός*», появился въ Афинахъ (1888). См. «*Γεωκοκόλος*», «*Βιογραφία Χαρίλαου Τρικοπίτη*» (Аѳ., 1896).

В. В.—г.

Трилауринъ — см. Лавровая кислота и Лавровое масло.

Тризелитовая кислота — см. Меллитовая кислота.

Тримерные цвѣтки. Отдѣльными частями цвѣтка (лепестки, чашелистики, тычинки, пестики) располагаются обыкновенно кругами или мутовками. Если каждая мутовка состоитъ изъ трехъ частей, то цвѣтокъ называютъ Т. Т. цвѣтками обладаютъ многія однодольныя растенія, напримѣръ лиліи, тюльпаны и проч. Число членовъ въ мутовкѣ колеблется вообще для различныхъ видовъ растеній отъ двухъ до шести; рѣдко болѣе, и ихъ называютъ соответственно ди-, три-, тетра-, пента-, гексамерными. Это число сохраняется обычно

венно наиболее правильно въ кружках листовъ околоцвѣтника; на тычинкахъ и особенно на пестикахъ правильность часто нарушается, при чемъ число тычинокъ обыкновенно превышаетъ норму, а число плодоложковъ ниже ея. У многихъ растений число членовъ въ мутовкѣ подвержено колебаніямъ. Надо замѣтить къ тому же, что наряду съ мутовчатыми, «цивилическими» цвѣтками въ растительномъ царствѣ нередки цвѣтки спиральные, гдѣ органы цвѣтка располагаются не кружками, а по спирали.

Триметил-бензолъ—см. Угледодор. ароматич. (XXXIV, 442). *Т.-лицинъ*—см. Ветивъ. *Т.-стибинъ*—см. Сурьма (XXXII, 115). *Т.-трикарбаллиловая кислота*—см. Трикарболовая кислота. *Т.-уксусная кислота*—см. Валериановая кислота. *Т.-циклопропанъ*—см. Циклогексанъ. *Т.-этиленъ*—см. Пентены. *Т.-этилметанъ*—см. Гексанъ.

Триметил-енинъ—см. Имины.

Триристанъ—см. Миристинъ.

Трирорные цвѣты.—Если у растения на различныхъ его экземплярахъ имѣется три различныя формы цвѣтковъ, то цвѣты его именуется Т. Такъ, у нашего дербенника (онъ же плакунъ-трава или подбережникъ, *Luthrum Salicaria*) столбикъ и двѣ группы тычинокъ располагаются въ цвѣткѣ другъ надъ другомъ, тремя ярусами. Но у различныхъ экземпляровъ растения эти части мѣняются мѣстами. Такъ, столбикъ можетъ занимать средній, верхній или нижній ярусъ, и соответственно этому передвигаются группы тычинокъ (см. рис. 12 въ таб. I при ст. «Энтомофильныя растения», XI). Триморфность является приспособленіемъ къ перекрестному опыленію, при помощи настькомыхъ. Замѣчительно, что только пыльца, перенесенная съ длинныхъ тычинокъ на длинный столбикъ, съ среднихъ на средній, съ короткихъ на короткій оказывается вполне пригодной къ опыленію. Дарвинъ называлъ такое опыленіе законнымъ, въ противоположность незаконному, при которомъ на рыльце столбика переносится пыльца съ тычинокъ несоответствующей длины. Такое незаконное опыленіе называется или совершенно бесплоднымъ, или даетъ слабое, мало жизнеспособное поколѣніе, подобное гибридамъ, получающимся отъ скрещиванія различныхъ видовъ (ср. также «Полиморфизмъ цвѣтка», XXIV).

Триитаріанизмъ—ученіе о троичности Божества.

Триитро-анилинъ—см. Пикрамидъ. *Т.-бензолъ*—см. Нитробензолъ. *Т.-метанъ*—см. Нитроформъ. *Т.-нафталинъ*—см. Составы Фавы и Нитронафталины (доп.). *Т.-толуолъ*—см. Нитротолуолы (доп.).

Тринчезе (Сальваторе Trinchese, 1836—1897)—итальянскій зоологъ, въ 1880 г. занялъ кафедру зоологии въ Неаполѣ. Научные труды Т. касаются анатоміи, гистологии и эмбриологии преимущественно беспозвоночныхъ животныхъ и систематики и фаунистики мягкотѣлыхъ. Т. напечаталъ между прочимъ: «Recherches sur la structure du système nerveux des Mollusques Gastéropodes» («C.-R. Ac. Sc. Paris», 1863); «Sulla terminazione periferica

dei nervi motori nella seria degli animali» (Генуя, 1866); «Anatomia e fisiologia della *Spurilla neapolitana*» («Ac. Sc. Ist. Bologna», 1878); «I primi momenti dell'evoluzione nei Molluschi» («Mem. R. Acc. Linc.», 1880); «Aeolididae e famiglie affini del porto di Genova» (Бол.-Римъ, 1877—81); «Morfologia delle terminazione nervose motrici periferiche dei Vertebrati» («Rend. Acc. Lincei», 1885).

Тринко (Иванъ Trinko)—словинскій поэтъ. Род. въ 1863 г.; работаетъ надъ возрожденіемъ словинцевъ Итали. Его «Poezije» изданы подъ псевдон. Zamejcki въ серіи «Слав. Библиотеки» (Горица, 1897). Переводилъ Гоголя, писалъ статьи объ итальянскихъ словникахъ. См. А. Сегнѣ, «J. T.» («Slov. Pfehli», 1905, VIII).

Триоксидантрахиноны—см. Оксидантрахиноны.

Трипанозома (*Trypanosoma*)—простѣйшее изъ жгутиконосцевъ, различныя виды коего паразитируютъ въ крови рыбъ, лягушекъ, ящерицъ, черепахъ, птицъ и млекопитающихъ. Обыкновенно имѣетъ форму пластинки съ волнообразно-колеблющейся перепонкой, иногда продолжающейся въ жгутъ, а иногда безъ него. Т. Evansi—найдена въ крови лошадей и верблюдовъ и вызываетъ въ Индіи и Кохинхинѣ падежи отъ развивающагося при этомъ малокровія (см. Сюрра).

Трипропиламинъ—см. Пропиламинъ (XXV, 452).

Трисахариды—см. Гидраты углерода и Мезелитоза.

Тритерпены—см. Терпены (XXXIII, 59).

Тритіоугольная кислота, тритіоугольные эфиры—см. Тіоугольная кислота.

Три-енил-арсинъ—см. Арсины (доп.). *Т.-ацетонитрилъ*, *Т.-бромметанъ*—см. Фенилкарбинолы. *Т.-бензолы*—см. Угледодор. ароматич. (XXXIV, 443). *Т.-диоксалинъ*—см. Пиррозола (XXIII, 680) и Триазины. *Т.-изоциануратъ* (*Т.-изоциануровый эфиръ*)—см. Фенилкарбимидъ. *Т.-кианидинъ*—см. Триазины. *Т.-метиламинъ*, *Т.-хлорметанъ*—см. Фенилкарбинолы. *Т.-стибинъ*—см. Сурьма (XXXII, 115).

Трихлор(о)-ацетонъ—см. Хлорацетоны. *Т.-молочная кислота*—см. Хлоромолочныя кислоты. *Т.-пуринъ*—см. Пуринъ. *Т.-уксусная кислота*—см. Хлоруксусныя кислоты. *Т.-этиленъ*—см. Хлороолефины. *Т.-эфиръ*—см. Эфиръ сѣрный.

Трихоны—такъ называются волоски (см. VII, стр. 85) у растений.

Трициантрианиндъ—см. Циануровая кислота (XXXVIII, 288).

Триэтил-арсинъ—см. Арсины (доп.). *Т.-стибинъ*—см. Сурьма (XXXII, 115).

Тричечень (Гансъ Trček)—чешскій композиторъ (род. 1858). Главныя его произведенія: оперы «Amarganth», «Der Geiger von Cremona», «Andrea Crini», симфонія, фортеп. пьесы.

Троицкій (Александръ Ивановичъ, род. въ 1863 г.)—писатель, воспитанникъ казанской духовной академіи. Главныя его труды: «Матеріалы для исторіи пензенской духовной

семинарии» (Пенза, 1896); «Религиозныя воззрѣнія Пушкина» (Пенза, 1899); «Пензенская духовная семинария за сто лѣтъ своего существованія, 1800—1900» (Пенза, 1901); «Руководство къ изученію теории словесности» (ib., 1900); «Отношеніе Гоголя къ Жуковскому» (Владимиръ, 1902); «Русскія народныя пѣсни Пензенской губерніи» (Пенза, 1905).

Троицкий (Иванъ Виссаріоновичъ) — педиатръ, род. въ 1856 г.; окончилъ курсъ на медицинскомъ факультетѣ въ кievскомъ унив. За диссертацию «Материалы къ учению объ эпидемическомъ перипартитѣ» (СПб., 1883) военно-медицинской академіей удостоенъ степени доктора медицины. Въ 1886 г. утвержденъ приватъ-доцентомъ по кафедрѣ дѣтскихъ болѣзней въ кievскомъ унив. и состоялъ ординаторомъ кievо-кирилловскихъ богоугодныхъ заведеній (1885—1890). Въ 1891 г. основалъ благотворительное «Общество подаванія помощи больнымъ дѣтямъ въ г. Кіевѣ». Съ 1896 по 1903 г. руководилъ устройствомъ лѣтнихъ дѣтскихъ санаторій въ Кіевѣ. Въ 1900 г. открылъ «Кіевское общество дѣтскихъ врачей» и руководилъ, въ качествѣ председателя, его дѣятельностью. Въ 1902 г. былъ однимъ изъ учредителей «Кіевского Общества содѣйствія воспитанію и защитѣ дѣтей», устроившаго первый въ Кіевѣ образцовый народный дѣтскій садъ. Съ 1903 г. состоитъ профессоромъ харьковского унив. по кафедрѣ дѣтскихъ болѣзней, при которой учредилъ «научныя совѣщанія» и председательствуетъ въ нихъ. Состоитъ также председателемъ имъ открытаго въ Харьковѣ отдѣла «Союза для борьбы съ дѣтской смертностью въ Россіи». Кроме диссертаций и «Курса лекцій о болѣзняхъ дѣтскаго возраста» (Кіевъ, 1888) Т. напечаталъ свыше 43 специальныхъ работъ, помѣщенныхъ въ русскіе и иностранныя медицинскія, періодическія изданія.

Троицкий (Иванъ Гавриловичъ) — въ 1904 г. получилъ степень доктора богословія за диссертацию: «Талмудическое ученіе о посмертномъ состояніи и конечной участи людей, его происхождение и значеніе въ исторіи эсхатологическихъ представлений» (СПб., 1904). Другіе его труды: «О Талмудѣ: его происхожденіи, составѣ и употребленіи у современныхъ иудеевъ; характеристика талмуда со стороны его содержанія» (СПб., 1901); «О сіонизмѣ въ современномъ иудействѣ» (СПб., 1903).

Троицкий (Николай Ивановичъ) — писатель. Главныя его новѣйшія труды: «Архистратигъ Михаилъ» (Тула, 1902); «Церковная школа» (ib., 1903); «Апокалипсическій «престолъ Сатаны». По раскопкамъ въ Пергамѣ» (М., 1904); «Крестъ Христа — древо жизни» (Тула, 1904); «А. С. Хомяковъ, какъ мыслитель» (Тула, 1904); «Псалтирь. Послѣдовательное изъясненіе славянскаго текста» (ib., 1904); «Русскій народный идеаль» (Москва, 1906).

Тромбидіевые (Trombididae) — семейство клещей: см. Крассотѣлка.

Тромбоциты — мелкія амебодныя клѣтки, найденныя въ крови позвоночныхъ и при

разрушеніи выдѣляющія особый ферментъ, который обуславливаетъ образованіе волоконъ фибрина въ крови, иначе говоря, свертываніе крови, вызывающее въ свою очередь закупорку (образованіе тромбовъ) сосудовъ.

Тромъ — см. Каталонскій способъ полученія желѣза.

Троостить — см. Микроструктура стали и Сталь (доп.).

Троостъ (Louis Joseph Troost) — франц. химикъ, родился въ 1825 г. Состоитъ директоромъ лабораторіи въ «Ecole des hautes études». Главныя работы Т. относятся къ изученію плотностей паровъ и явленій диссоціаціи различныхъ веществъ; многія работы его выполнены въ сотрудничествѣ съ Севъ-Кларъ-Девиллемъ и большая часть съ Готфрейлемъ. Кроме того имъ написаны: «Traité élémentaire de Chimie» (1880) и «Precis de Chimie».

Тропинна — дѣтскій иллюстрированный журналъ; издается въ СПб. по два раза въ мѣсяцъ. Редакторы издатели: П. С. Соловьева и Н. И. Манасеева.

Тропическая растительность. (ср. Растительныя зоны, выше). — Дрude разбиваетъ тропическую растительность на слѣдующія флористическія царства: 1) тропическая Америка, 2) Индія, 3) восточно-африканскіе острова и 4) тропическая Африка. Энглеръ противопоставляетъ *палеотропическую* растительность Стараго Свѣта южноамериканской *неотропической* растительности, предполагая при этомъ, что основныя элементы различія этихъ флоръ намѣтились уже въ третичный періодъ. Для палеотропической растительности характерны семейства пальмъ, пандановъ; драцены, миртовыя, мимозовыя, крапивныя, аралиевыя, стеркулиевыя наряду съ ними доминируютъ въ этой флорѣ. Не менѣе характерно для нея отсутствіе нѣкоторыхъ семействъ, принадлежавшихъ арктическимъ странамъ въ третичный періодъ, и теперь весьма распространенныхъ къ сѣверу отъ тропиковъ. Къ числу такихъ «аркто-третичныхъ» элементовъ флоры принадлежатъ семейства камнеломковыхъ. Исходныя формы нынѣшней палеотропической растительности въ третичный періодъ были распространены гораздо дальше на сѣверъ, приблизительно до южной части Англій. Неотропическая (южно-американская тропическая растительность) составлена преимущественно изъ неотропическихъ элементовъ, занимавшихъ въ третичный періодъ, до поднятія Андъ всю тропическую Америку. Въ настоящее время неотропическая растительность ограничена Бразиліей и Вестиндіей. Поднятіе Андъ дало возможность нѣкоторымъ элементамъ аркто-третичной флоры (въ особенности плюсконоснымъ и словымъ) проникнуть въ эту область.

Тропофильная растительность. — растительность, приспособленная къ существованію въ такомъ климатѣ, гдѣ влажный періодъ смѣняется продолжительнымъ недостаткомъ влаги, зависящимъ отъ засухи или отъ холодовъ (см. Тропофиты, ниже). Т. растительность является связующимъ звеномъ

между гигрофильной растительностью, требующей избытка влаги и ксерофильной—довольствующейся небольшими количествами ее.

Трофеиты. Кромѣ водолубовъ (гигрофитовъ или гидрофитовъ) и сухолюбовъ (ксерофитовъ) существуютъ еще растения смѣшаннаго типа, являющіяся гигрофитами въ одно время года и ксерофитами—въ другое. Шимперъ предложилъ назвать ихъ Т. Безразлично, зависитъ ли периодически наступающій недостатокъ влажности отъ засухи или отъ холода, Т. въ большинствѣ случаевъ на этотъ перюдъ уменьшаютъ испаряющую поверхность, жертвуя ли дѣликомъ всѣми наземными органами или сбрасывая только листья, какъ это мы видимъ у древесныхъ породъ. Къ числу Т. принадлежитъ большинство растений нашей флоры. Зимующія части имѣютъ у нихъ ксерофитное строение, тогда какъ органы, функционирующіе въ влажное время года построены по типу гигрофитовъ. У вѣчнозеленыхъ Т. и листья приобрѣтаетъ ксерофитное строение. Бекетовъ установилъ аналогичную группу гемиксерофиловъ (полусухолубовъ), но она не включаетъ въ нее тѣхъ растений, ксерофитность которыхъ зависитъ отъ холода (см. «Физиологическія группы», ниже).

Тростилка, тростилная машина—см. Нитки.

Трота (Лотаръ ф. Trotha)—прусскій офицеръ и колоніальный дѣятель. Род. въ 1843 г.; участвовалъ въ войнахъ 1866 и 1870—71 гг.; съ 1894 по 1897 г. губернаторъ германской восточно-африканской колоніи; въ 1900 г. участвовалъ въ китайской экспедиціи; въ 1904 г. назначенъ главнокомандующимъ германскихъ войскъ въ западно-африканской колоніи. Ему было поручено усмирить возстаніе племени Гереро, что онъ и исполнилъ въ 1904—05 г. съ успѣхомъ, но и съ большою жестокостью, вызвавшей негодованіе въ самой Германіи.

В. В.—ог.

Трофи́н. На органахъ и тканяхъ наблюдаются нерѣдко одностороннія усиленія роста въ зависимости отъ положенія соответствующаго органа. Такия усиленія роста Визнеръ называлъ Т. Если неравномѣрность роста зависитъ отъ положенія по отношенію къ горизонту, то называютъ *эпитрофіей* болѣе сильный ростъ сверху, тогда какъ терминъ *ипотрофія* обозначаетъ противоположный случай. Такъ напримѣръ, у липы на боковыхъ вѣтвяхъ сердцевина какъ бы передвинута къверху; это зависитъ отъ болѣе сильнаго разрастанія нижней части годичныхъ слоевъ,—мы имѣемъ здѣсь, следовательно дѣло съ гипотрофіей. Если, напротивъ, неравномѣрность роста зависитъ только отъ положенія органа по отношенію къ главной оси, то различаютъ *экзотрофію*—болѣе сильный ростъ наружныхъ частей, отъ противоположнаго случая *эндотрофію*. Оба послѣдніе случая составляютъ группу *процотрофізмъ* (спонтанныхъ) Т., такъ какъ они не зависятъ отъ непосредственнаго воздействия вѣшнихъ причинъ. Наоборотъ, если неравномѣрный ростъ зависитъ отъ положенія органа по отношенію къ горизонту, то здѣсь мы имѣемъ дѣло, несомнѣнно, съ влияніемъ вѣшнихъ причинъ. Такія Т., имену-

емая *паратрофическими*, подраздѣляются далѣе на *фототрофіи*, *геотрофіи*, *гидротрофіи*, въ зависимости отъ того, является ли дѣйствующей причиной свѣтъ, земное притяженіе или неравномѣрное распределеніе влажности.

Трофоциты.—Потонье называетъ Т. тѣ органы слоевцовыхъ растений, которые служатъ для дѣлей питанія, противопоставляя ихъ *спорозомамъ*, которые исключительно или главнымъ образомъ служатъ задачамъ размноженія; *трофо-спорозомы* совмѣщаютъ обѣ функціи.

Трофоплазма.—Въ клеточной тропоплазмѣ можно обнаружить двѣ составныя части: одна изъ нихъ образуетъ ячейки, слагающіяся въ цѣнообразную массу, другая—дифференцируется въ видѣ нитей и волоконецъ. Соответственно этому первую называютъ *альвеолярной* (ячейстой) *протоплазмой*, вторую—*филярной* (нитчатой) *протоплазмой*. Нитчатая тропоплазма принимаетъ большое участіе въ процессахъ каріокинеза и дѣленія клетки, образуя ядерное веретено; поэтому ее называютъ еще *киноплазмой*. Наоборотъ, альвеолярная тропоплазма, повидимому, ограничивается процессами питанія въ широкомъ смыслѣ слова, почему ее назвали Т. (Страссбургеръ).

Трофоциты.—Мейеръ предложилъ называть Т. хроматофоры, такъ какъ они являются органоидами питанія по преимуществу.

Трофо-спорозомы—см. Трофозомы, выше.

Трофотаксисъ—движенія низшихъ организмовъ, обусловленные неравномѣрнымъ распределеніемъ питательныхъ веществъ.

Трофотропизмъ—искривленія органовъ, обусловленные неравномѣрнымъ распределеніемъ въ окружающей средѣ питательныхъ веществъ.

Трохгельминты (Trochhelminthes)—подъ этимъ названіемъ объединяютъ колеровъ (Rotatoria) и брюхоносичныхъ (Gastrotrocha), характеризую ихъ присутствіемъ мерцательныхъ волосковъ, нервной системой въ видѣ ганглія (иногда съ кольцомъ), протоцефалиями, кутікулярнымъ покровомъ и развитіемъ безъ превращенія. В. М. Ш.

Троцель (Вильгельмъ Troczel)—польскій композиторъ (1823—87). Изъ его романсовъ особенно популярны «Grajek» и «Lzy». Онъ сочинилъ также мессу.

Трозельч (Антонъ-Фридрихъ Troeltsch)—выдающійся нѣмецкій отагръ (1829—1890), профессоръ въ юрбургскомъ университетѣ. Гл. труды: «Die angewandte Anatomie des Ohres» (1860); «Lehrbuch der Ohrenheilkunde» (7-е изд. 1881); «Die chirurgischen Wundkrankheiten des Ohres» («Handbuch» Pitha's u. Billroth's, 1866); «Die Krankheiten des Ohres in Kindesalter» («Handbuch» Gerhardt's, 1880); «Gesammelte Beiträge zur pathologischen Anatomie des Ohres etc.» (1883). Труды эти переведены на многіе иностранные яз. (въ томъ числѣ и на русскій). Ему принадлежитъ разработка методовъ исследования наружнаго уха съ помощью особой системы зеркалъ; онъ же основалъ въ 1864 г.

первый специальный журнал для больных уха под заглавием «Archiv für Ohrenheilkunde» и до 1873 г. был его редактором.

Трубецкой (князь Евгений Николаевич)—писатель и общественный деятель. Род. в 1863 г.; окончил курс в московском университете по юридич. факультету. Состоял доцентом в Демидовском ярославском лицее и киевском университете, потом занял в последнем профессорскую кафедру. С 1906 г. состоит профессором энциклопедии и истории философии права в москов. университете. Из его трудов особенно внимания заслуживают диссертации: магистерская — «Религиозно-общественный идеал западного христианства в У. в. Мирозерцание блаженного Августина» (Москва, 1892), и докторская — «Религиозно-общественный идеал западного христианства в XI в. Идея Божеского царства у Григория VII и публицистов его современников» (Киев, 1897). Историческому христианству Т. приписывает организующую роль в политической жизни современных культурных народов; но поскольку средневековые отцы церкви смешивали порадок богатый с порядком правовым, постольку их впроучение является для Т. христианством однородным-законным, обреченным на утрату своей силы. Мирозерцание блаженного Августина Т. считает как бы типичной феноменологией христианского самосознания и излагает его со всем блеском художественной архитектуры и творческого синтеза. Центральным положением религиозно-политического учения Григория VII Т. признает идею всемирного царства священства, долженствующего объять собою не только клир, но и мир. Не смотря на внутреннюю партийную распри западная церковь, по убеждению Т., вносила нередко мир и единство во хаос средневековых позитивных сил и давала европейским народам возможность сохранить плоды общечеловеческой духовной культуры среди окружающей варварства. Эту высокую миссию христианская церковь должна и может сохранить за собой в наши дни, если сбросит с себя вековые путы недостойного прислужничества у свтской власти. В статье: «Церковь и освободительное движение» («Право», 1905, № 15) Т. высказывает уверенность, что русское духовенство может «колокольным звоном» возвѣщать всеобщий праздник обновления и радоваться успѣхам политической оппозиции. Для этого служители нашей государственной религии должны отрѣшиться отъ началъ рабскаго оппортунизма и вернуться къ высокимъ завѣтамъ митрополита Филиппа, безстрашно обличавшаго правительственную неправду. Наибольшее впечатлѣніе на широкие круги русскаго общества произвела небольшая статья Т. въ № 39 «Права» 1904 г.: «Война и бюрократія». Впервые на страницахъ легальной русскаго печати было ясно указано, что истинной причиной военныхъ неудачъ является многолѣтняя косность общества, жившаго «по произволу всевластной бюрократіи, словно въ дуртуарѣ участка».

Дальнѣйшими политическими событіями были вызваны статьи Т. въ «Правѣ» за 1905 г.: «Отвѣтъ губернскихъ предводителей», «Крахъ и др. Въ настоящее время Т. состоит редакторомъ-издателемъ «Московскаго Ежедневника», служащаго органомъ партіи мирнаго обновленія, однимъ изъ лидеров которой является Т. Неполитическія статьи Т. помѣщены, большею частью, въ журналѣ «Вопросы философіи и психологіи». Таковы блестящія этюды: «Политическіе идеалы Платона и Аристотеля», «Философія христіанской теократіи», «Философія права профессора Л. І. Петражицкаго», «Свобода и безсмертіе» и др. Въ сборникѣ «Проблемы идеализма» Т. принадлежитъ небольшая, но чрезвычайно содержательная статья о роли идей въ исторіи по ученію К. Маркса и Энгельса. Отдѣльной книгой изданы очерки Т. по философіи Ницше. Это едва ли не лучшая въ европейской литературѣ монографія по данному вопросу. Т. цѣнитъ у Ницше глубину трагическаго скептицизма, но къ попыткамъ положительныхъ построений—относится безусловно отрицательно.

В. Сперанскій.

Трубецкой (князь Петръ Петрович)—скульпторъ. Род. въ Интрѣ (въ Италіи), въ 1867 г. Не получивъ никакого образованія, ни общаго, ни художественнаго, еще мальчикомъ сталъ самоучкой заниматься скульптурой и живописью и развилъ свой талантъ вполне самостоятельно, стремясь единственно къ близкой передачѣ дѣйствительности и широкому приему моделировки. Имъ исполнено много портретныхъ бюстовъ и статуетокъ и болѣе крупныхъ скульптуръ. Работы его находятся въ русскомъ музеѣ имп. Александра III въ СПб. (бронз. фигура гр. С. Ю. Витте), въ Третьяковской галл. въ Москвѣ (бюстъ гр. Л. Н. Толстого), въ римской академіи худ. («Индѣецъ верхомъ на лошади»), въ венеціанской академіи («Извозчикъ») и «Женскій портретъ»), въ берлинской націон. галл., въ дрезденской галлерей и въ др. мѣстахъ. Въ настоящее время онъ занятъ исполненіемъ колоссальной конной статуи импер. Александра III для памятника этому государю въ СПб.

Трубецкой (князь Сергій Николаевич)—получилъ широкую извѣстность въ русскомъ обществѣ рѣчью, которую онъ произнесъ 6 іюня 1905 г. въ петергофскомъ дворцѣ передъ импер. Николаемъ II; какъ членъ депутаціи земскихъ и городскихъ дѣятелей. Рѣчь эта вызвала безчисленные, въ общемъ, сочувственные комментаріи въ русской и заграничной печати, стала для многихъ фактической платформой оппозиціи, но реальнаго воздѣйствія на правительственные круги не оказала и не предотвратила появленія на свѣтъ такого мертворожденнаго учрежденія, какъ «Булыгинская» Дума 6 августа. Предъ началомъ 1905—6 учебнаго года Т. былъ избранъ ректоромъ московскаго университета и вынужденъ былъ сразу начать напряженную борьбу съ администраціей, наставившей на закрытіи университета. Прибывъ для объясненія съ министромъ народнаго просвѣщенія въ Петербургъ, Т. внезапно

скончался, 29 сентября 1905 г. Безвременная смерть популярнаго общественнаго дѣятеля и любимаго профессора вызвала рѣдкій по единодушію откликъ въ средѣ русскаго общества. Проводы останковъ Т. въ обѣихъ столицахъ носили характеръ грандіозной манифестаціи. Памяти Т. посвящена цѣлкомъ 75-ая книга журнала «Вопросы философіи и психологіи». Некрологи его написаны П. Милуковымъ («Русскія Вѣдомости» № отъ 1 окт.), И. Гревсомъ («Полярная Звѣзда», № 3) и В. Сперанскимъ («Право», № 42). Предпринятый Т. журналъ «Московская недѣля» былъ конфискованъ еще до выхода въ свѣтъ и вышелъ лишь въ 1906 г., подъ редакціей брата Т., Евгенія.

В. Сперанскій.

Трубка хлоркальціевая—см. Органической анализъ и Лабораторія (XVII, 197).

Трубки стеклянныя—см. Стекланное прозв. и Стекло (XXXI, 555).

Трубищико (Константинъ Васильевичъ)—публицист; ум. въ 1904 г.

Трубчатники или *трубчатопутинники* (Tubitelariae)—группа пауковъ (Aranei, см. Пауки) изъ подотряда двухлегочныхъ (Dipneusthones), принадлежащая къ тенетнымъ паукамъ (Sedentariae), раскидывающимъ паутину или тенета для ловли добычи. Къ Т. относятся пауки съ болѣе или менѣе продолговатымъ брюшкомъ, на концѣ котораго находится паутинная бородавка. Глѣзда Т. имѣютъ форму мѣшечка, образованнаго изъ перепутанныхъ нитей и имѣющаго обыкновенно 2 отдѣльныхъ отверстия для входа и выхода паука. Къ Т. относятся семейства Dysderidae, Drassidae, Argyrozetidae (см. Водяной паукъ) и Agalenidae; къ послѣднему семейству относится обыкновенный домашній паукъ (tegenaria domestica).

Трубы гончарныя бываютъ водопроводныя или канализаціонныя и дренажныя; изъ нихъ первая обыкновенно глазуруются и употребляются кромѣ того для проведенія воздуха и дыма, а вторыя только для отвода воды. Материаломъ для производства Т. служатъ главнымъ образомъ обыкновенная глина, но несравненно лучше хотя бы слабо огнеупорная, а затѣмъ, разнаго рода плавни, глазури, соль, деготь и пр. Отлежавшаяся на воздухѣ глина (см. IX, 196), хорошо вывѣтренная и для этого нѣсколько разъ передѣланная лопатами, подготавливается сухимъ или мокрымъ путемъ для выдѣлки Т. Въ первомъ случаѣ глина высушивается на воздухѣ или въ сараѣ, измельчается и послѣ того прессуется; во второмъ, сначала подвергается смачиванію и мятью, послѣ чего уже идетъ въ прессъ. Иногда сушку глины, для ускоренія, производятъ въ сушильняхъ, но тогда надо остерегаться, чтобы глина не была слишкомъ просушена. Степень просушки составляетъ въ подготовкѣ ея главное условіе для успѣха работъ и узнается на ощупь; если при этомъ ощущается въ глинѣ сухой холодъ—то просушка хороша; если же ощущается тепло—то глина пересушена и для работъ сухимъ путемъ негодна. Способъ выдѣлки сухимъ путемъ болѣе пригоденъ для глины, трудно пропитываемыхъ водою, хо-

рошо удерживающихъ формовку, и наоборотъ, выдѣлка мокрымъ путемъ болѣе пригодна для глины сильно пропитанной водою, т. е. съ содержаніемъ ея болѣе 70% (см. Глина). Прибавки къ глинѣ веществъ, дѣлающихъ ее болѣе тощей, слѣдуетъ дѣлать до поступленія ея въ мѣшалыные аппараты. Въ Германіи на болѣе значительныхъ заводахъ, выдѣлывающихъ Т. и черепицу (см.), употребляютъ для этой цѣли центробѣжныя мельницы (Сагга). Если требуется къ глинѣ прибавить другія глины и смѣшать ихъ между собою, а также прибавить напр. известк. молоко, то это лучше всего дѣлать во время отмучиванія. Для улучшенія качества глины рекомендуютъ дать ей затѣмъ вылежаться въ продолженіе 4—8 недѣль смотря по степени ея жирности. Послѣ этого глина легче обрабатывается, дѣлается пластичнѣе и, по Вилшофу, лучше переноситъ обжигъ. Англійскія Т., выдѣлываемыя изъ такой именно вылежавшейся глины, извѣстны своей прочностью даже при діам. 30". Изъ опытовъ, произведенныхъ лондонскою комиссіей, оказалось, что трубы діам. 12" при толщинѣ стѣнокъ отъ $\frac{9}{16}$ до $\frac{10}{16}$ дюйма выдерживали давление столба воды въ 450 фут. высоту. Самое совершенное разминаніе и смѣшеніе глины для образованія вполнѣ однородной массы производится глиномалками (см. XV, 132).

Форма, размеры и испытаніе трубъ. Т. бываютъ по преимуществу круглой формы, а иногда и формы \square съ плоскимъ основаніемъ. Длина Т. водопроводныхъ глазурированныхъ обыкновенно равна 2 футамъ, когда діаметръ не превосходитъ 12"; болѣе же 12" и до 24" Т. бываютъ длиною въ 2½ фута. Дренажныя трубы бываютъ круглой формы и не покрываются глазурию, діам. отъ 1" до 5½", а въ Англии и до 6".

Толщина стѣнокъ Т. различна смотря по діаметру, впрочемъ, въ послѣднее время въ Германіи принята равной $\frac{1}{10}$ части діаметра, начиная съ діам. въ 3" и болѣе; Т. же меньшаго размѣра имѣютъ толщину равную $\frac{1}{2}$ діаметра.

Дренажныя Т. при испытаніи должны удовлетворять слѣд. условіямъ. 1) Онѣ должны быть надлежащей длины, имѣть опредѣленный діаметръ по всей длинѣ и представлять въ поперечномъ сѣченіи правильный кругъ; разница въ діаметрахъ одного и того же поперечнаго сѣченія не допускается болѣе 2 линий. 2) Т. должна быть совершенно прямою; допускается такая только кривизна, стрѣла которой не превосходитъ 2 линий на длину Т. въ 1 футъ. Прямоизна Т. повѣряется, положивши ее кривизной на гладкую доску, при чемъ линейка толщ. въ 2 линии не должна проходить въ промежутокъ между Т. и доскою. 3) Т. должны быть безъ трещинъ и хорошо обожжены. Хорошее качество Т. можно узнать по чистотѣ звука, ударя двѣ Т. одна о другую, но лучше качество Т. опредѣлять количествомъ воды, поглощаемой сухою Т., для чего, взвѣсивъ Т., погружаютъ на сутки въ воду, потомъ опять взвѣшиваютъ и если прибавится вѣсу болѣе чѣмъ на 15%, то Т. бракуютъ. 4) Т. должны хорошо выдерживать

дѣйствіе мороза, и если время года не позволяет подвергать ихъ непосредственному испытанію, то нѣсколько Т. изъ каждой партіи кипятятъ минутъ 10 въ растворѣ сѣрноокислаго натра (на 2 ч. сѣрноокислаго натра 1 ч. воды) и, высушивъ на воздухѣ, смотрятъ, какое произведетъ на нихъ дѣйствіе кристаллизація этой соли, оказывающая однородное дѣйствіе съ дѣйствіемъ мороза (способъ Браза).

Формовка Т. производится ручнымъ и машиннымъ способомъ. 1) Отъ руки, на обыкновенномъ формовальномъ столѣ (см. Гончарное произв., IX, 198) могутъ быть приготовлены только короткія Т. до 1' длиною. Для изготовленія Т. большей длины, заготавливается комъ глины, имѣющей длину, равную длинѣ предполагаемой Т., а въ ширину на $1\frac{1}{2}$ " больше, чѣмъ ея окружность, затѣмъ посредствомъ направляющихъ брусковъ, натянутой въ рамѣ проволокой срѣзаютъ пласты толщ. отъ $\frac{1}{2}$ до $\frac{3}{4}$ дюйма. Такіе пласты кладутся на особый столъ, посыпанный мелкимъ пескомъ, поверхность котораго выравнивается посыпкою самымъ мелкимъ пескомъ, одинъ изъ краевъ пласта срѣзается наискось и смачивается водою; на другой край кладется деревянный валикъ, діаметръ котораго равняется внутреннему діаметру Т. Катя валикъ, наворачиваютъ на него глиняный пластъ и срѣзанный край его для соединенія съ другимъ краемъ плотно прижимаютъ и шовъ выравниваютъ. Въ такомъ видѣ Т. относятся въ сушильню, гдѣ и просушиваются очень старательно на полкахъ. Изготовленіе Т. съ раструбомъ діам. до 4" производится такимъ же способомъ, какъ и выше, но въ этомъ случаѣ валикъ на одномъ своемъ концѣ долженъ имѣть утолщеніе, соответствующее внутреннему діаметру раструба. Въ томъ мѣстѣ, гдѣ муфта соединяется съ трубою, стѣнки Т. вслѣдствіе растягиванія дѣлаются слишкомъ тонкими; для ихъ утолщенія снаружи Т. накладывается глиняное кольцо. Формованіе Т. діам. отъ 5 и до 12" производится или такъ, что сначала дѣлаютъ Т. всю цилиндрической, а затѣмъ вставляются въ Т. пробка, діаметръ которой равенъ наружному діаметру Т., поверхность которой накладываютъ глиняную ленту такой ширины, чтобы ею не только покрывалась поверхность пробки, но и часть Т., съ которой лента и соединяется плотно, или же Т. формуютъ въ деревянныхъ формахъ. Формы эти состоятъ (по высотѣ) изъ нѣсколькихъ звеньевъ, а въ поперечномъ сѣченіи изъ двухъ половинокъ (рис. 1), соединенныхъ желѣзными козликами, которые въ свою очередь прикрѣпляются винтами. Готовая хорошо промятая глина уминается въ форму руками или колотушками. 2) Формовка машинами. Т. малаго діаметра (дренажныя) выдавливаются ручными машинами, изъ коихъ самая употребительная у насъ представлена на рис. 2, гдѣ *aa*—волые чугунные цилиндры діам. $8\frac{3}{4}$ " верш. и длиною 10 верш., промежутокъ между ними = 1 вершукъ. Цилиндры утверждены въ желѣзномъ ящикѣ и приводятся въ движеніе посредствомъ шестерней, соединенныхъ съ маховикомъ *M*, на который дѣйствуютъ рабочіе или лошади; *bb*—безконечное полотно,

вращающееся на вальцахъ, также соединенныхъ съ шестернями. Пространство *K*, замкнутое съ боковъ стѣнками ящика, а сверху и снизу валами, снабжается спереди привинчивающейся желѣзной доскою *U* или мундштукомъ, въ которой сдѣланы вырѣзы желаемой формы. Одинъ рабочій постоянно накладываетъ глину на безконечное полотно, съ котораго она непрерывно передается на валы *aa*. Валы, захвативъ глину, выдавливаютъ ее въ пространство *K*, изъ котораго



Рис. 1. а—точечный деревянный стержень (діам. Т. внутрен.), б—деревянное кольцо, составленное изъ двухъ частей (по длинѣ). с—глава, д—желѣзное кольцо съ винтами (дѣльное). При формованіи деревянныя поверхности смачиваются водою.

представляется ей одинъ выходъ въ отверстіе мундштука. По выходѣ изъ него Т. катится по вальцамъ. Другой рабочій, наблюдающій за выходомъ изъ машины, рукояткою *e* опускаетъ на издѣліе раму *f* съ натянутыми на ней проволоками и разрѣзаетъ ими Т. на требуемой величины части. Имѣются также машины, которыя при помощи горизонтальнаго прессы формуютъ за разъ нѣсколько параллельныхъ безконечныхъ трубъ. Лучшей ручной машиной для выдѣлки дре-

важныхъ трубъ считается въ настоящее время горизонтальный прессъ Иордана въ Дармштадтѣ или Л. Егера въ Эренфельдѣ (рис. 3). Онъ состоитъ изъ желѣзнаго ящика, въ переднюю стѣнку котораго вставлятъ мундштукъ для трубъ, и въ немъ движется пор-

въ поршневыхъ прессахъ устраиваютъ обыкновенно сигнальные звонки, указывающіе рабочему время, когда онъ долженъ прекратить вращеніе рукоятки; въ прессѣ же Иордана, кромѣ звонка, устроенъ еще предохранительный аппаратъ, автоматически останавливаю-



Рис. 2.

шень (безъ зазора), приводимый въ движеніе при посредствѣ соединенной съ поршнемъ зубчатой полосы и системы зубчатыхъ передаточныхъ колесъ, дѣйствіемъ на рукоятку одного или двухъ рабочихъ. Для наполненія ящика гѣстомъ въ верхней его части нахо-

щій вращеніе рукоятки въ концѣ хода поршня, и тогда особый рычажекъ становится въ такое положеніе, что вращеніе рукоятки дѣлается невозможнымъ. Для ускоренія работы глиняное гѣсто должно быть заранее приготовлено приблизительно въ одинаковыхъ комьяхъ, известное число которыхъ забрасывается въ ящикъ пресса. Прессы Иордана и Егера устраиваются также и двойного дѣйствія съ мундштукомъ и отрѣзнымъ аппаратомъ съ обѣихъ сторонъ ящика. Формовку Т. большаго диаметра (для канализации воды, воздуха и дыма) удобнее производить съ помощью вертикальныхъ прессовъ, причѣмъ изъ мундштука выходитъ одна лишь труба. Однакоже пригодны для формовки Т. какъ поршневые прессы, такъ и вальцевые, потому что, хотя при употребленіи поршня не сообщается слоеватости массѣ

глины, какъ при вальцахъ, но зато образуются воздушные пузыри. Недостатки поршневыхъ прессовъ, состоящіе еще въ томъ, что для нихъ требуется вполнѣ готовое гѣсто и что формовка производится съ перерывами, необходимыми для наполненія пресса

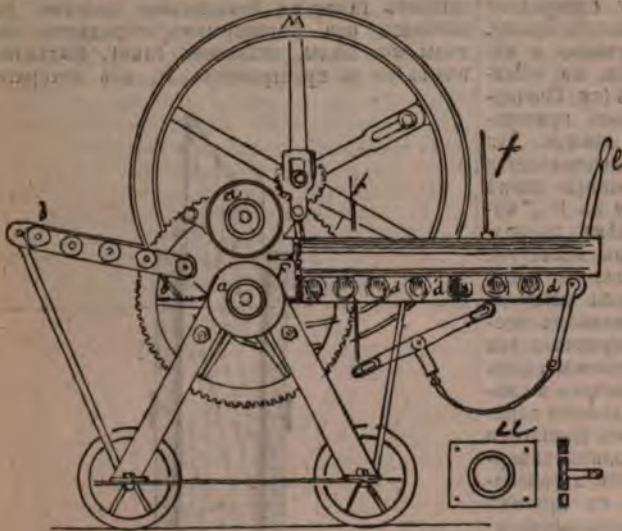

Рис. 3.

дится крышка. Отрѣзной аппаратъ — обыкновенный, какъ выше описано, состоитъ изъ рамы и проволоки. Когда поршень дойдетъ до мундштука и рабочий не перестанетъ вертѣть рукоятку, то можетъ произойти поломка зубьевъ на колесахъ. Чтобы избѣгнуть этого,

гѣстомъ, при формовкѣ Т. имѣютъ небольшое значеніе, такъ какъ этого рода работа должна производиться тщательно, а потому не можетъ быть и скорою. Впрочемъ этотъ недостатокъ устранить въ поршневыхъ прессахъ двойного дѣйствія, такъ какъ въ нихъ

во время прессовки поршнем тѣста въ одну сторону, позади его забрасывается новое тѣсто для прессовки при обратномъ ходѣ поршня. Извѣстный заводчикъ Шликейзенъ въ Берлинѣ приготовляетъ улитковые прессы для трубъ какъ горизонтальные, такъ и вертикальные. На рис. 4 изображенъ вертикальный прессъ для выдѣлки водопроводныхъ Т. Заводъ Л. Егера въ Эренфельдѣ выдѣлываетъ вальцевые прессы горизонтальные и вертикальные, приобрѣвшіе себѣ заслуженную извѣстность. Лежачій прессъ для ручной выдѣлки водопроводныхъ Т. съ муфтами изображенъ на рис. 5. На этомъ прессѣ можно выдѣлывать Т. діам. до 12". На рис. 6 представленъ вертикальный прессъ.

Сушка Т. Порѣзанныя отрѣзными аппаратами Т. захватываются при помощи вальцовъ или вилок, снабженной рукояткою, и кладутся въ горизонтальномъ положеніи на рѣшетку, на которой и относятся въ сушильню. Т. діам. въ 3 и 4 дюйма для просушки ставятся въ вертикальномъ положеніи. Чтобы избѣжать прогиба Т. во время отоски и выдѣлки, къ среднему кругу мундштука (обра-

заемъ. После отрѣзки Т. цилиндръ, имѣющій рукоятку, вмѣстѣ съ насаженной на него Т. относится въ сушильню, гдѣ Т. размѣщаются на стеллажахъ, сдѣланныхъ изъ брусковъ. После

нѣкоторой подсушки Т. подвергаются выправкѣ, состоящей въ прокатываніи Т., выравниваніи и обрѣзкѣ концовъ. Прокатка производится на столѣ, посыпанномъ пескомъ, вкладывая внутрь Т. деревянный валикъ. Для дальнѣйш. сушки Т. могутъ быть сложены въ кучи, располагая ихъ параллельно одна другой. Широкия водопроводныя Т. подвергаются сушкѣ въ стоячемъ положеніи, выправка ихъ производится выглаживаніемъ, похлопываніемъ и обрѣзываніемъ. По совершенной просушкѣ Т. поступаютъ въ печи для обжига.

Обжигъ въ печи. Т. обжигаются лучше

всего въ специальныхъ печахъ, но могутъ быть обжигаемы и вмѣстѣ съ кирпичемъ; въ этомъ случаѣ должны быть приняты нѣкоторыя предосторожности. Такъ, при нагрузкѣ слѣдуетъ устанавливать Т. въ промежуткахъ между топочными шахтами, надъ которыми кладутъ кирпичъ, и только въ 2 ряда, покрывая сверху кирпичемъ въ видѣ потолка и на немъ ста-



Рис. 4.



Рис. 5.

зующему внутренности Т.) прикрѣпляется стержень, на которомъ насаженъ деревянный цилиндръ, обитый цинкомъ и смазанный ма-

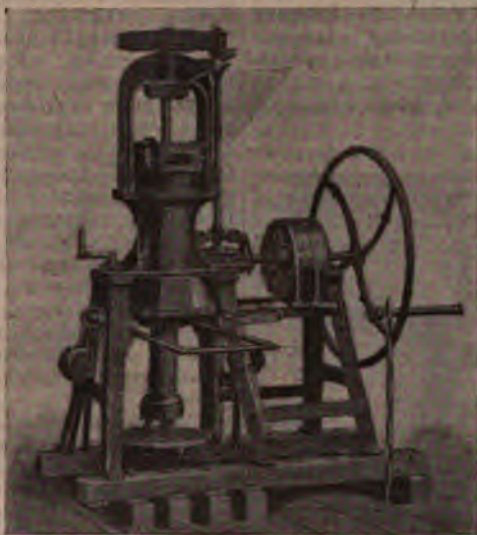
зать опять два ряда Т. и т. д. Этимъ путемъ предохраняются Т. отъ изгиба и смятій концовъ и кромѣ того такимъ огражденіемъ Т.

сверху и съ боковъ кирпичемъ, предупреждается охлажденіе на нихъ золы отъ топлива. Нагрузка и установка Т. въ печахъ производится осторожно, устанавливая ихъ вертикально одна въ другую и по высотѣ не болѣе, какъ въ два ряда. Для прохода дыма и пламени подѣляется дырчатый. Лучшими печами для обжига Т. признаются конусообразныя печи, но онѣ недостаточно вмѣстительны и занимаютъ много мѣста, а потому употребляются болѣе печи, построенныя по

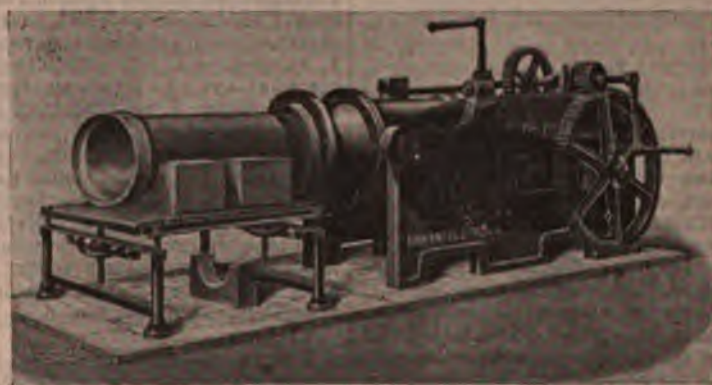

Рис. 6.

типу отражательныхъ печей, въ которыхъ пламя сначала поступаетъ подъ верхній сводъ печи и затѣмъ опускается обжигаетъ нижніе ряды. Обжигъ достигается равномерно во всѣхъ частяхъ печи, и браку почти не поддается вовсе. Время обжига и количество нужнаго топлива опредѣляются тѣми наличными условіями, какія имѣются на мѣстѣ, а именно: качествомъ матеріаловъ, какъ глины, такъ и топлива, степенью просушки издѣлій, умѣlostью и опытностью жигалы, силою тяги дымовой Т. и временемъ года. О производствѣ обжига см. Гончарное производство (IX, 199). Для приданія Т. водонепроницаемости, покрываютъ ихъ дешевой глазурью (см. Глазури, VIII, 808). Для Т. считается самой практической соляная глазурь, для получения которой необходимо присутствіе водяного пара (топка деревомъ) и высокая температура (до 1200° Ц.); но такъ какъ при столь высокой температурѣ

значительная часть поваренной соли улетучивается безъ разложенія, то при этомъ Т. покрываются слоемъ глазури неодинаковой толщины. Для получения слоя одинаковой толщины, слѣдуетъ Т. насыщать крѣпкимъ растворомъ поваренной соли еще до обжига. Желая придать этой глазурѣ цвѣтъ, такъ какъ она сама по себѣ прозрачна, Т. покрываютъ ангобомъ, т. е. слоемъ глины желаемого цвѣта. Для водонепроницаемости Т. пропитываютъ также *детемъ* и коптатъ, погружая ихъ въ горячемъ состояніи въ нагрѣтый деготь на сутки. Если бы тотчасъ послѣ обжига нельзя было дѣлать пропитку, то передъ погруженіемъ въ деготь Т. нагрѣваютъ до 300° Ц. Прочность покрытия зависитъ отъ степени чистоты дегтя, но, во всякомъ случаѣ, этимъ путемъ не достигается совершенной непроницаемости для воды; этого можно достигнуть только при сильномъ, хотя бы и непродолжительномъ, обжигѣ въ восстановительномъ пламени. Для образованія копоти, чтобы получить темный цвѣтъ, бросаютъ смолистое дерево.

Общій ходъ работъ по выдѣлкѣ Т. на заводѣ слѣдующій: изъ залежей или карьеръ по рельсамъ подвозится вагонетками глина, заблаговременно подготовленная, вываливается въ яму, обложенную кирпичемъ, и здѣсь увлажняется водою, смѣшивается съ шамотомъ или чистымъ кварцевымъ пескомъ, смотря по надобности, для отощенія; затѣмъ ее наваливаютъ въ глиномалку, которая передаетъ превращенную въ однородную массу глину вальцовкѣ лежачей глиномалки. Если бы въ глинѣ были камни, то таковая сначала поступаетъ подъ бѣгуны. Въ лежачей глиномалкѣ глина перерабатывается вторично и выходитъ изъ глиномалки въ видѣ глиняной ленты. Рабочій проволокою отрѣзаетъ отъ нея куски и кладетъ ихъ на чашки элеватора для подъема въ верхній этажъ въ помѣщеніе прессовъ. Здѣсь рабочій снимаетъ куски съ элеватора и кладетъ на валцы пресса. Готовыя Т. требуемой длины, по просушкѣ, кладутъ на чашку спускного приспособленія, которое передаетъ Т. въ отдѣленіе, гдѣ помѣщаются печи, въ которыя онѣ и устанавливаются немедленно. Послѣ обжига Т. подвергаются сортировкѣ и поступаютъ въ склады. Т., забракованныя, съ трещинами и пр. разбиваютъ и размельчаютъ подъ бѣгунами. Раздробленный матеріалъ автоматически передается просѣивательному барабану, откуда онъ прямо поступаетъ въ яму, куда сбрасывается глина. Оставшіяся крупный матеріалъ, непрошедшій черезъ сито, выходитъ на другомъ концѣ барабана и снова автоматически поступаетъ подъ бѣгуны.

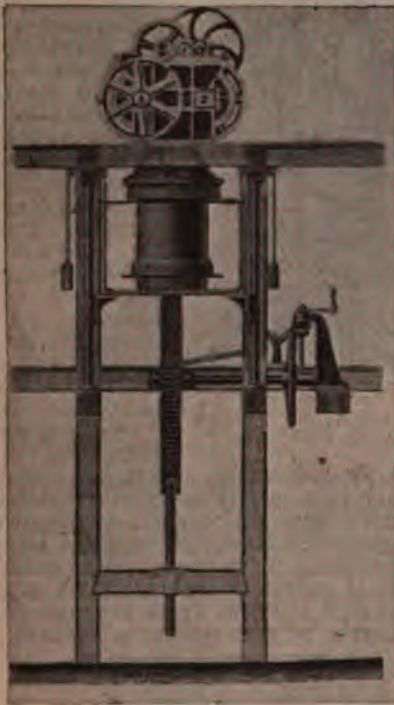
Э. Фрикъ.

Труда палаты—органы, учреждаемые государствомъ для представительства интересовъ труда. Палаты Т. являются продуктомъ новѣйшаго времени, какъ результатъ сознательной недостаточности института фабричной инспекціи для защиты интересовъ рабочихъ противъ предпринимателей. Въ сферѣ труда эти палаты призваны играть ту же роль, какую играютъ въ соответственныхъ отрасляхъ народнаго хозяйства тор-

говья, промышленная, ремесленная и сельскохозяйственная палаты. В компетенцию палат Т. входит посредничество между рабочими и предпринимателями, представленные заключения и петиций по вопросам рабочего законодательства, сообщение правительственным и общественным учреждениям сведений об условиях труда, организация рабочей статистики и т. п. В зависимости от состава палат различают палаты Т. (Arbeitskammer) и рабочие палаты (Arbeiterkammer): первая состоит из представителей рабочих и работодателей, вторая—исключительно из представителей рабочих. Палаты Т. существуют в настоящее время в Бельгии, Голландии и Франции; имевшиеся под тем же наименованием учреждения в Италии и Швейцарии носят иной характер и преследуют иные задачи. Рабочих палат, как законного представительства интересов труда, нигде не учреждено, хотя они и проектировались в 80-х годах в Австрии. Палаты Т. впервые были учреждены в Бельгии под наименованием «советов труда и промышленности» (conseils de l'industrie et du travail), на основании закона 16 августа 1887 г. В каждой общине, где это будет признано нужным, учреждается королевским указом совет труда и промышленности, распадающийся на столько секций, сколько в нем представлено однородных промышленных групп. В каждую секцию входят в равном числе (6—12) представители рабочих и работодателей; секция избирает из своей среды председателя и секретаря. Каждая секция собирается не менее одного раза в год; день заседания назначается местной властью. Собрание всех секций образует совет, созываемый лишь особым королевским указом. В 1901 г. во всей Бельгии насчитывалось 78 советов, заключивших в себя 310 секций. В Голландии палаты Т. (samens van arbeid) введены законом 10 мая 1897 г.; они учреждаются королевским указом для одной или нескольких отраслей промышленности. Палаты состоят из 8—12 членов, избираемых в равном числе предпринимателями и рабочими. Бюро палаты состоит из председателя и двух членов. Каждая палата собирается не менее 4 раз в год, а чаще—по желанию председателя или письменному предложению ^{1/3} членов палаты. В Голландии в 1903 г. насчитывалось 100 палат Т., но 9 из них затем закрылись. Во Франции палаты Т., под именем «советов труда» (conseils du travail), введены президентским декретом 17 сентября 1900 г., по представлению министра торговли Мильерана. Министр торговли уполномочен устраивать совет труда в каждом промышленном районе, где это будет найдено целесообразным. Совет труда распадается на секции по числу наличных групп предприятий. Избирателями, в отличие от Бельгии и Голландии, являются не отдельные лица, а профессиональные союзы работодателей и рабочих. Кроме выборных членов, в состав советов входят члены

по назначению промышленных судов. Это установлено в интересах тех промыслов, в которых еще не имется профессиональных союзов. Секция собирается не менее одного раза в три месяца. Общее собрание всех секций созывается префектом. Совет труда организован лишь в Париже; выборы в другие советы были приостановлены, в виду сомнений в законности президентского декрета, разрешенного лишь в 1904 г. государственным советом. В Германии с начала 70-х годов социаль-демократами поднимался вопрос об учреждении палат Т., но оно встречало противодействие со стороны имперского правительства, опасавшегося превращения палат Т. в агитационное средство. Лишь в 1906 г. министром внутренних дел гр. Посадовским выработан законопроект об учреждении палат Т.; председатель палаты предполагается назначать из числа лиц безпартийных, не принадлежащих ни к рабочим, ни к работодателям. В Италии палаты труда (camere del lavoro) возникли по инициативе рабочих союзов, а не государства, и в сущности представляют собою союзы профессиональных рабочих организаций, ставящие себя целью «охрану всей совокупности экономических, правовых и моральных интересов рабочего класса». Первая подобная палата возникла в Милане в 1891 г.; ее устав и устройство послужили образцом для других итальянских палат. Деятельность их весьма обширна: посредничество при найме рабочих, организация товариществ, устройство школ и технических курсов, рабочая статистика, выдача справок, улаживание профессиональных конфликтов, выработка расценок и т. п. Палаты Т. своей энергичной деятельностью возбудили против себя часть предпринимателей и в 1898 г., под предлогом рабочих волнений, были временно закрыты; с падением кабинета ген. Пеллу они вновь возобновили свою деятельность, при молчаливом согласии правительства. К 1902 г. насчитывалось 72 палаты, объединяющиеся в один центральный союз. Швейцарские палаты Т. в Цюрихе и Женеве представляют собою не что иное, как рабочие секретариаты, лишь с более широкой компетенцией.

Литература. А. Ф. Волков, «Секретариаты рабочих и палаты Т. в Западной Европе» (1905); Л. Неманов, «Рабочая камера» («Нар. Хоз.», 1905, II); М. Брунз, «Стачки рабочих и палаты Т.» («Москов. Еженед.», 1906, №№ 15 и 16); В. В. Святловский, «Положение вопроса о рабочих организациях в иностранных государствах» (вып. II, изд. 2-е, 1906); В. Harms, «Arbeitskammer und Kaufmannskammer» (Тюбинген, 1906; указана литература для всех стран).

И. Ис—ко.

Трудовая группа—одна из русских политических организаций последнего времени. До созыва первой Гос. Думы она не существовала; значительное число членов первой Думы, к ней примкнувших, были выбраны как безпартийные. Преимуществен-

но это были крестьяне, но также учителя, адвокаты, врачи и др. Основателями группы были Аладьинъ, Аникинъ, Жилкинъ, Бондаревъ, Шапошниковъ, Оникко. Въ первой Думѣ членовъ Т. группы или такъ называемыхъ трудовиковъ было около 80. Т. группа по численности и по вліанію уступала въ первой Думѣ только конституціоналистамъ-демократамъ, но не считала нужнымъ называть себя партией, потому что была организаціей исключительно парламентской, не отличалась рѣзко и опредѣленно отъ смежныхъ группъ и не подчинялась строгой партійной дисциплинѣ. Въ первое время у нея не было выработанной программы и даже подъ конецъ существованія Думы она имѣла только проектъ платформы, окончательно неутвержденный. Въ Т. группу вступали депутаты вслѣдствіе общаго настроенія, заставляющаго ихъ стоять, какъ говорили тогда, дѣлѣе кадетовъ. Главными элементами этого настроенія были болѣе рѣшительныя требованія въ области аграрнаго вопроса и болѣе рѣшительная и смѣлая политическая тактика въ Думѣ. Въ рядахъ ея было нѣсколько социалистовъ-революціонеровъ, а сначала и нѣсколько социалъ-демократовъ. Міросозерцаніе Т. группы было унаслѣдовано отъ народническихъ партій и теченій. Она стремилась бороться за интересы и отражать настроеніе всего трудящагося народа, объединяя главнымъ образомъ три общественныхъ класса, которые она причисляла къ трудящимся: крестьянство, рабочій пролетаріатъ и трудовую интеллигенцію. Въ критическія минуты Т. группа часто раскалывалась и голосовала одною своею частью за болѣе крайнія предложенія, внесенныя ея вождями, а другою частью за болѣе умѣренныя предложенія, внесенныя партией к.-д. Состоя въ значительной своей части изъ дѣйствительныхъ представителей массоваго крестьянства и живя съ крестьянствомъ одной жизнью, Т. группа явилась большой политической силой въ Думѣ и приобрѣла широкую популярность въ народѣ. Она выставила рядъ выдающихся ораторовъ (Аладьинъ, Аникинъ, Бондаревъ, Врамсонъ, Жилкинъ, Локотъ и др.). При обсужденіи отвѣтнаго адреса на тронную рѣчь Т. группа выступила самостоятельно и предложила проектъ гораздо болѣе радикальный, чѣмъ проектъ к.-д. партіи. Въ немъ очень опредѣленно заявлялась необходимость рѣшить аграрный вопросъ посредствомъ передачи земли въ руки трудящихся, а политическіе вопросы—посредствомъ всеобщаго и равнаго избирательнаго права, съ прямымъ и тайнымъ голосованіемъ. Восторжествовалъ кадетскій адресъ, въ который трудовикамъ удалось только включить нѣкоторые свои выраженія. По аграрному вопросу трудовая группа внесла два проекта, одинъ за подписью 104 депутатовъ, другой за подписью 33; нѣкоторые подписи были общими подъ обоими проектами. Это объясняется тѣмъ, что оба проекта были внесены какъ матеріалъ для аграрной комиссіи. Въ проектъ 33-хъ было включено требованіе учрежденія особыхъ земельныхъ комитетовъ, губернскихъ, уѣздныхъ и волостныхъ, которые предварительно, до рѣшенія вопроса Думой, обсудили бы проектъ

въ его подробностяхъ, а послѣ принятія проекта Думой—содѣйствовали бы осуществленію реформы на мѣстахъ. Изъ среды Т. группы вышелъ проектъ амнистіи политическимъ преступникамъ, который предполагалось провести въ законодательномъ порядкѣ. Отъ нея же исходила значительная часть запросовъ о преступленіяхъ, совершенныхъ должностными лицами. При обсужденіи вопроса о смертной казни, трудовики настаивали на немедленномъ его обсужденіи, хотя бы съ нарушеніемъ закона о мѣсячномъ срокѣ, который дается министрамъ для приготовленія къ обсужденію законопроектовъ, предлагаемыхъ членами Думы.

Когда Дума была распушена, члены трудовой группы поѣхали въ Выборгъ вмѣстѣ съ к.-д., но сдѣлали это неохотно, только тогда, когда предложеніе устроить засѣданіе въ Петербургѣ было рѣшительно отвергнуто кадетами. Въ Выборгѣ трудовики предложили издать воззваніе не отъ имени отдѣльныхъ лицъ, собравшихся тамъ, а отъ имени всей Думы. Проектъ трудовиковъ былъ отвергнутъ кадетами, послѣ чего трудовики подписались подъ воззваніемъ к.-д., лишь немного видоизмѣнивъ его. Оно было издано не отъ имени Думы, какъ цѣлаго (ибо въ немъ роспускъ Думы признавался), а отъ имени собравшихся 180 лицъ.

Кромѣ работы думской, трудовая группа вела широкую внѣдумскую дѣятельность: посылала своихъ членовъ на мѣста, распространяла въ большомъ количествѣ литературу и т. д.; въ свою очередь она получала множество наказовъ и принимала множество ходокровъ. Къ концу августа не менѣе 15 членовъ трудовой группы были арестованы (Оникко присужденъ къ поселенію по обвиненію въ участіи въ Кронштадтскомъ возстаніи; священникъ Афанасьевъ заточенъ въ монастырь; многіе другіе, скрываясь отъ ареста, перешли на нелегальное положеніе (Аникинъ, Ульяновъ и др.), или уѣхали за границу (Аладьинъ). Въ октябрѣ состоялся на Иматрѣ съѣздъ Т. группы, на который съѣхались бывшіе депутаты, оставшіеся на свободѣ, и нѣкоторые лица, близкія къ трудовой группѣ; туда же были приглашены представители партій соц.-револ., соц.-демокр., нар.-соц. и союзовъ крестьянскаго, желѣзнодорожнаго и учительскаго. На этомъ съѣздѣ было рѣшено, что Т. группа должна являться политической организаціей, не исключительно парламентской; задачей ея было поставлено объединеніе элементовъ, не охватываемыхъ партіями, стоящими налѣво отъ к.-д. Избранъ былъ комитетъ Т. группы, которому поручено было пересмотрѣть проектъ платформы группы, выработанный еще во время дѣятельности Думы. Комитетъ этотъ получилъ названіе центрального. Въ его составъ вошли отчасти бывшіе депутаты. Отъ мысли сдѣлать Т. группу открытымъ союзомъ, легализованнымъ на основаніи закона 4 марта 1906 г., пришлось отказаться, въ виду неудачи подобныхъ же попытокъ со стороны партій к.-д., народныхъ соц. и даже партій «демократическихъ реформъ». Правительство относилось къ Т. группѣ, какъ къ организаціи революціонной; нѣкоторыя газеты, напечатавшія

ся платформу, были конфискованы, съ привлечением редакторовъ къ суду по 129 ст. Къ февр. 1907 г. въ Россіи имѣлось 32 мѣстныхъ комитета Т. группы, со многими тысячами зарегистрированныхъ активныхъ членовъ.

Организовавшись на подобіе политической партіи, Т. группа все-таки дорожила своимъ названіемъ «группы» и противопоставала себя политическимъ партіямъ, настаивая на томъ, что она является политической организаціей безпартійныхъ. Противоположность свою партіямъ она видѣла въ томъ, что у нея нѣтъ программы и нѣтъ желанія выработать такую, а есть только платформа, т. е. формулировка требованій, представляемыхъ въ ближайшій политическій моментъ, на почвѣ которой могутъ объединяться люди, имѣющіе различныя политическія убѣжденія: монархисты—съ республиканцами, социалисты—съ не-социалистами и даже съ принципиальными противниками социализма. Другая причина, въ силу которой группа противопоставала себя партіямъ, состояла въ слабости и даже отсутствіи партійной дисциплины; возможной признавалась одновременная принадлежность и къ Т. группѣ, и къ другимъ лѣвымъ партіямъ. Въ области политической платформа трудовой группы требовала полного «осуществленія народовластія» и всенародной Государственной Думы, избранной всеобщимъ голосованіемъ по семичленной формулѣ; этой Думѣ должна принадлежать вся полнота законодательной власти и полнѣйшій контроль надъ исполнительной властью. Подобныя же радикальныя требованія были выставлены въ вопросахъ административномъ, финансовомъ, военномъ, національномъ. По отношенію къ земельному вопросу платформа выражаетъ свое полное согласіе съ аграрнымъ проектомъ 104. По отношенію къ вопросу фабричному платформа выдвигаетъ требованіе 8-ми часового рабочаго дня, съ запрещеніемъ труда малолѣтнимъ до 16 лѣтъ, съ обязательнымъ еженедѣльнымъ 42-хъ часовымъ отдыхомъ и т. д. Кромѣ этихъ практическихъ требованій, въ платформѣ выражено стремленіе опереть трудовую группу на дѣящійся союзъ трехъ или даже четырехъ общественныхъ классовъ (рабочіе, крестьянство, служащіе въ торгово-промышленныхъ и другихъ предпріятіяхъ, трудовая интеллигенція), которые вмѣстѣ составляютъ «трудовой народъ». Съ янв. 1907 г. Т. группа энергично принялась за предвыборную агитацію. Почти повсемѣстно она стремилась къ объединенію всѣхъ лѣвыхъ элементовъ, иногда вмѣстѣ съ к.-д. противъ правыхъ и октябристовъ, иногда безъ к.-д. противъ нихъ и правыхъ. Въ Петербургѣ предложенный ею блокъ всѣхъ лѣвыхъ съ к.-д. не удался, но состоялся блокъ лѣвыхъ безъ к.-д. и безъ соц.-дем. «меньшевиковъ». Въ Петербургѣ блокъ этотъ былъ разбитъ, но собралъ за себя 27% всѣхъ поданныхъ голосовъ и провелъ своихъ выборщиковъ въ одной изъ 12 частей города Петербурга (выборгской). Въ первые дни второй Думы въ Т. группу записалось 55 дѣйствительныхъ членовъ, кромѣ 14 членовъ крестьянскаго союза, примкнувшихъ къ ней, и 19-ти депутатовъ, заявившихъ себя «сочувствующими трудовой группѣ». 15—

17 февраля 1907 г. въ Теріокахъ состоялся второй съѣздъ Т. группы, на которомъ присутствовало 52 делегата отъ различныхъ отдѣловъ. На этомъ съѣздѣ было постановлено, что въ Гос. Думѣ Т. группа сольется съ крестьянскимъ союзомъ и будетъ называться «трудовой группой и крестьянскимъ союзомъ», представляя изъ себя объединенную парламентскую фракцію, съ единымъ комитетомъ. Проектъ платформы группы былъ рассмотрѣнъ, но окончательно не утвержденъ и признанъ временно дѣйствующимъ, до пересмотра на III-емъ съѣздѣ. Центральный комитетъ группы остался прежній. Отъ Т. группы проведенъ въ президіумъ Думы, товарищемъ председателя, М. Е. Березинъ. Въ числѣ посѣтителей собраній Т. группы оказался и другой товарищъ председателя, Н. Н. Познанскій (но уже послѣ того, какъ онъ былъ выбранъ въ товарищи председателя). Въ первые дни дѣятельности Гос. Думы Т. группа внесла въ нее проектъ амнистии политическимъ преступникамъ, явившійся нѣсколько видоизмѣненной редакціей прошлагодняго, и проектъ земельной реформы, для котораго группа тоже воспользовалась прошлагоднимъ проектомъ. Какъ ораторы трудовой группы второй Думы выдѣлялись Березинъ, Караваевъ, Булатъ, священникъ Тихвинскій, Карташевъ и др. Почти всегда Т. группа выступала въ Думѣ вмѣстѣ съ соц.-револ. и нар. социалистами. Она стремилась создать изъ этихъ трехъ думскихъ фракцій постоянный блокъ и даже слить ихъ въ одну думскую фракцію, не уничтожая партійной самостоятельности каждой изъ нихъ въ Думѣ.

Во время первой Гос. Думы органомъ трудовой группы была газета «Извѣстія Крестьянскихъ Депутатовъ», потомъ «Трудовая Россія», еще позднѣе «Крестьянскій Депутатъ». Въ періодъ между двумя Думами Т. группа не имѣла своего органа, но съ конца 1906 г. органомъ близкимъ къ ней была «Столичная Почта». Съ 15 марта 1907 г. органомъ ея является «Трудовой Народъ» (см.). Наиболее выдающіяся статьи изъ первыхъ трехъ газетъ собраны въ книгѣ: «Сборникъ Извѣстій Крестьянскихъ Депутатовъ и Трудовой Россіи» (Москва, 1906). См. проф. Т. В. Локоть, «Первая Дума» (Москва, 1906); его же, «Политическія партіи и группы въ Гос. Думѣ» (Москва, 1907); И. Вончаръ-Осмоловскій (подъ редакціей С. И. Бовдарева, члена Т. группы Гос. Думы перваго созыва), «Работы первой Гос. Думы» (СПб., 1906); О. Волынцовъ, «Рѣчи А. Ѳ. Аладина въ первомъ русскомъ парламентѣ» (СПб., 1906); С. Вондаревъ и И. Субботинъ, «Гактика трудовой группы. Роспуски первой Гос. Думы» (СПб., 1907); Ольговичъ, «Что сказала деревня первой Гос. Думѣ» (СПб., 1906); С. Вондаревъ, К. Ульяновъ и С. Корнильевъ, «Чего требуетъ народъ отъ Госуд. Думы. Наказы и обращенія къ депутатамъ Т. группы» (выпускъ I, безъ года); Г. К. Ульяновъ, «Къ моимъ избирателямъ» (М., 1907); Таня, «Мужики въ Гос. Думѣ» (Москва, 1907); анонимная брошюра «Что такое Т. группа» (безъ года и мѣста изданія); С. Аникинъ, «Съѣздъ Т. группы» (статья въ народно-соц. сборникѣ «Народный Трудъ»,

1906, № 1). Враждебная оценка Т. группы сь соц.-демокр. точки зрѣнія въ статьяхъ Г. Плеханова, «Дома. Замѣтки публициста» (въ журналѣ «Современная Жизнь», октябрь, 1906) и Ф. Дана, «Соц.-демократическая фракція въ Гос. Думѣ» (въ «Откликахъ Современности», 1906, № 5) и въ книгѣ М. Б—ова и Ф. Дана, «Рабочіе депутаты въ первой Гос. Думѣ» (СПб., безъ года).

Трудовая Россія — популярная народная газета, бывшая органомъ трудовой группы въ юнѣ 1906 года. Она явилась продолженіемъ газеты «Извѣстія Крестьянскихъ Депутатовъ», выдвинутой между 17 и 31 мая 1906 г. 11 номеровъ. Редакторомъ послѣдней подписывался С. Бондаревъ, издателемъ И. Субботинъ. «Трудовая Россія» выпустила 8 номеровъ, сь 2 по 10 юнѣ; редакторомъ-издателемъ подписывался Ониксо. Послѣ закрытія «Трудовой Россія», сь 25 юнѣ по 6 юлѣ вышли 10 номеровъ газеты подъ названіемъ «Крестьянскій Депутатъ»; редакторомъ-издателемъ подписывался Тесля. Эти три газеты издавались въ крайне тяжелыхъ условіяхъ: по большей части въ типографіи дежуриль полицейскій чинъ, который требовалъ первый оттиснутый экземпляръ каждого свѣжаго № газеты, уносилъ его и скоро возвращался сь предписаніемъ о конфискаціи. Всѣ три газеты были прекращены судебной палатой, сь преданіемъ редакторовъ суду. См. Трудовая группа, литература.

Трудовой Народъ — ежедневная газета, выходившая въ Петербургѣ сь 15 марта 1907 г., закрытая администраціей на № 18 и являвшаяся органомъ трудовой группы; редакторъ—депутатъ Вѣляевъ, издатель—депутатъ Таланцевъ. Ближайшіе сотрудники — Бондаревъ, Водозововъ, Хирьяковъ, Волькенштейнъ, Питровъ. Газета маленькая и дешевая, издаваемая чрезвычайно популярно. Послѣ закрытія замѣнена «Народной Правдой».

Трудовые артели.—1 юнѣ 1902 г. утверждено положеніе о Т. артеляхъ. Въ русскомъ законодательствѣ до тѣхъ поръ не имѣлось постановленій, опредѣляющихъ хотя бы наиболѣ существенныя стороны этого рода товариществъ (см. П., 194). При измѣнившихся условіяхъ экономической жизни отсутствіе въ законѣ нормировки артелей, нерѣдко встрѣчающихся надобность въ приобрѣтеніи и распоряженіи недвижимыми имуществами и являющихся вообще субъектами гражданскихъ правоотношеній, служило значительнымъ препятствіемъ къ успѣшной дѣятельности артелей. По закону 1 юнѣ подѣ «Трудовой артелью» разумѣется «товарищество, образовавшееся для производства опредѣленныхъ работъ или промысловъ, а также для отправленія службъ и должностей, личнымъ трудомъ участниковъ, за общій ихъ счетъ и сь круговой порукой». Подѣ опредѣленіе новаго закона подходят, такимъ образомъ, не только артели въ тѣсномъ смыслѣ этого слова (исполняющія всякаго рода работы личнымъ трудомъ членовъ), но и производительныя товарищества. Артели Т. образуются на основаніи уставовъ или ца основаніи существующихъ постановленій

о договорахъ. Положеніе 1 юнѣ касается лишь уставныхъ артелей. Уставы артелей представляются для утвержденія мѣстному губернатору и публикуются въ мѣстныхъ губернскихъ вѣдомостяхъ. Въ случаѣ какихъ-либо препятствій къ утвержденію устава, губернаторъ не позже одного мѣсяца представляетъ о возникшемъ затрудненіи на усмотрѣніе министра финансовъ (нынѣ—министра торговли и промышленности), который разрѣшаетъ его по соглашенію сь подлежащими вѣдомствами. Министру финансовъ предоставлено издавать образцовые уставы отдѣльныхъ видовъ Т. артелей. Членами артели могутъ быть лица обоего пола, достигшія 21 года; лица въ возрастѣ 17—21 лѣтъ могутъ быть принимаемы въ артель безъ права участія въ дѣлахъ управления. Артель считается состоящейся при наличности 5 членовъ, если въ уставѣ не опредѣлено большаго числа. Артель можетъ приобрѣтаетъ имущества, вступать въ договоры и обязательства, искать и отвѣчать на судѣ, открывать и арендовать промышленныя и торговныя заведенія. Артель управляется общимъ собраніемъ ея членовъ, которое для ближайшаго завѣдыванія дѣлами избираетъ изъ своей среды особыхъ лицъ. Общія собранія считаются состоявшимися, если присутствуетъ не менѣе $\frac{1}{2}$ всѣхъ членовъ артели. Каждый членъ имѣетъ одинъ голосъ; дѣла рѣшаются простымъ большинствомъ голосовъ, но для рѣшенія болѣе важныхъ вопросовъ требуется присутствіе не менѣе $\frac{2}{3}$ всѣхъ членовъ и большинство $\frac{2}{3}$ голосовъ. Членскіе взносы одинаковы для всѣхъ членовъ артели и производятся какъ деньгами, такъ и вещами; суммы, внесенныя въ кассу сверхъ этихъ взносовъ, считаются займами. Распредѣленіе заработковъ между членами производится по постановленіямъ общаго собранія, внѣ всякой зависимости отъ числящихся на счетахъ отдѣльныхъ членовъ суммъ. По принятымъ на себя обязательствамъ, а равно за причиненные убытки артель отвѣчаетъ всѣмъ своимъ имуществомъ; при недостаточности послѣдняго, взысканіе обращается на личное имущество ея членовъ, которые отвѣтствуютъ, за круговую порукою, или всѣмъ своимъ имуществомъ, или же въ размѣрѣ, напередъ опредѣленномъ въ уставѣ. При выбитіи членовъ изъ артели имъ выдаются числящіяся на ихъ счетахъ суммы, но выбывшій членъ продолжаетъ въ теченіе года отвѣтствовать по обязательствамъ артели, возникшимъ до его выхода. Артель прекращается: 1) истеченіемъ срока, на который она учреждена, 2) окончаніемъ работъ, для которыхъ она учреждена, 3) по постановленію общаго собранія членовъ и 4) по требованію губернатора, если дѣйствія артели окажутся несогласными сь ея уставомъ или противными существующимъ законамъ. Въ случаѣ прекращенія артели, имущество ея распредѣляется между членами соотвѣственно правамъ cadaго изъ нихъ, а остатки получаютъ назначеніе, указанное въ уставѣ или по усмотрѣнію общаго собранія. 16 юнѣ 1905 г. утверждены правила о биржевыхъ артеляхъ, въ значительной степени сходные

съ положеніемъ о Т. артелях; главнѣйшее отличие биржевыхъ артелей отъ послѣднихъ заключается въ тѣсной связи, устанавливаемой между биржевыми артелями и биржевыми комитетами. Отъ послѣднихъ зависитъ утверждение уставовъ и разрѣшеніе открытія дѣйствій артелей; этимъ же комитетамъ принадлежитъ надзоръ за правильностью дѣйствій биржевыхъ артелей, съ правомъ подвергать должностныхъ лицъ артели денежнымъ взысканіямъ (не свыше 100 руб.) или даже удалять ихъ отъ должностей, а равно закрывать артель за «неоднократное и упорное нарушеніе закона или правилъ устава». См. I. В. Гессенъ, «Артели. Законъ 1 іюня» (1902); С. В. Бородаевскій, «Кооперация» (сводъ трудовъ мѣстныхъ комитетовъ по 49 губ.: Европейской Россіи, 1904); I. М. Кулишеръ, «Обзоръ русскаго и иностраннаго законодательства о кооперативныхъ товариществахъ» (1906).

Трудъ и Забава—иллюстрированный журналъ работъ и развлеченій для юношества, издается въ СПб., съ 1906 г. по два раза въ мѣсяцъ. Издательница А. Ф. Сухова, редакторъ М. П. Петровъ.

Трухларъ(ж) (Антонинъ Truhlář)—историкъ чешской литературы. Род. въ 1849 г. Главные его труды: лучшая чешская хрестоматія «Výbor z literatury české doby nové» (1886, нѣск. изд.) и нѣсколько отдѣловъ въ «Историю чешской литературы» (въ «Památník na oslavu 50 roponu. jubilea cis. Fráncis Josefa», 1898).

Трухларъ(ж) (Іосифъ)—историкъ чешской литературы. Род. въ 1840 г. Главные его труды: «Rosátku humanismu v Čechách» (1892); «Humanismus a humanisté v Čechách za krále Vladislava II.» (1894); «Latinský panegyricus Martina z Tišnova» (1895).

Трушъ (Іванъ)—выдающийся украинскій живописецъ, возродившій русское искусство въ Галиции; учился въ краковской академіи худож.; началъ выставлять картины съ 1899 г.; издавалъ «Артистичный Вістникъ». Изъ работъ Т. болѣе извѣстны портреты Л. Украинки, М. Грушевскаго, проф. Антоновича, Драгомановой, украинскіе и крымскіе пейзажи, жанровая сцена изъ быта гуцуловъ.

Туа (Марія Феличита, прозванная Терезиной)—знаменитая скрипачка. Род. въ 1867 г. въ Туринѣ. Неоднократно концертировала въ Россіи.

Туалетный искусъ—см. Винегръ.

Тугу—см. Чули.

Тугунъ, тугунокъ, сосвинская сельдь (Copegonus tugin Pall.)—см. Сигъ (XXIX, 840).

Тунзле (Людвигъ Thuille)—композиторъ. Род. въ 1861 г. Главныя его произведенія: оперы «Theurdank», «Lobetanz» и «Gugeline», квинтетъ es-dur (для фортеп. и струн. квартета), секстетъ (для фортеп. и духов. инструм.), Romantische Ouvertüre, фортеп. пьесы, соната для виолончели.

Туймонтоуъ—см. Циклокетонъ (XXXVIII, 164).

Тулъская губернія (XXXIV, 47—54).— По даннымъ окончательнаго подсчета переписи населенія 1897 г. въ Т. губ. оказалось 1419456 жителей, въ томъ числѣ город-

скихъ 171980; въ Тулѣ 114733 жит.; остальные 6 города имѣютъ менѣе 10 т. каждый. Распределеніе населенія по уѣздамъ см. «Россія» (XXVII, 110). Въ 1905 г. въ губерніи было 1626200 ж., изъ нихъ около 124 т. въ г. Тулѣ.

Тума (Карлъ Tuma)—чешскій писатель. Род. въ 1843 г.; писалъ рассказы юмористическаго характера и комедіи («Zlaté pégo», 1897 и др.).

Туманнъ (Пауль Thumann)—нѣмецкій живописецъ-жанристъ и рисовальщикъ иллюстрацій. Род. въ 1834 г.; учился у Ю. Гюбнера въ Дрезденѣ и Паувельса, въ Веймарѣ. Былъ профессоромъ въ дрезденской академіи. Сюжеты для своихъ картинъ обыкновенно беретъ изъ народнаго быта и семейной жизни средняго сословія, нерѣдко впадая въ сентиментальность и слащавость. Пользуется въ Германіи извѣстностью преимущественно благодаря своимъ иллюстраціямъ къ произведеніямъ изящной словесности («Луиза» Фосса, «Сонъ въ лѣтнюю ночь» Шекспира, «Энохъ Ардентъ» Теннисона, «Женская любовь и жизнь» Шамиссо, «Пѣсни и картины любви», его же и др.). Изъ картинъ его наиболѣе достойны вниманія: «Сонъ Лютера» (въ бамбергской галлерей), «Невнимательный ученикъ» (въ штеттинскомъ музеѣ), рядъ сценъ изъ жизни Лютера (въ вартбургск. замкѣ), «Три Парки» и «Осмсленныя слезы» (въ миленской гимназіи).

Тунницій (Николай Леонидович)—писатель. Образование получилъ въ московской духовной академіи. Состоитъ и. д. доцента по кафедрѣ русскаго и церковно-славянскаго языковъ и исторіи русскаго языка въ московской академіи. Главные его труды: «Слово о св. Троицѣ, о твари и о судѣ Климента Словенскаго» («Извѣстія отдѣленія русскаго языка и словесности Импер. Академіи Наукъ», т. IX, кн. 3, 1904) и «Къ вопросу о происхожденіи и авторѣ болгарской легенды» (СПб., 1905).

Тура (Козимо Tura, 1432—95)—итальянскій живописецъ, одинъ изъ главнѣйшихъ мастеровъ феррарской школы, ученикъ Г. Галасси. Трудился преимущественно въ Феррарѣ, гдѣ съ 1458 г. былъ придворнымъ живописцемъ. Онъ былъ искусенъ въ композиціи, хорошо знакомъ съ анатоміей человѣческаго тѣла и съ перспективой, выказывалъ много смѣлости, силы и правдивости въ передачѣ движеній, но фигуры у него слишкомъ тонки, ихъ оконечности плохи по рисунку, драпировки угловаты. Важнѣйшія изъ его произведеній: «Благовѣщеніе» и «Св. Георгій», написанные темной въ 1458 г. на дверцахъ органа феррарскаго собора (теперь въ галл. Костабиле) и фрески, изображающія подвиги герцога Борсо въ палатцѣ Сьяяфанойя (Скандіа). Изъ прочихъ его работъ болѣе извѣстны: «Св. Севастіанъ» (въ дрезденск. галл.), «Мадонна со святыми и ангелами», «Св. Христофоръ» (въ берлинскомъ музеѣ), «Христосъ, снѣтый со креста» (въ луврскомъ музеѣ въ Парижѣ), «Мадонна на тронѣ съ ангелами, играющими на музыкальн. инструментахъ», «Св. Іеронимъ въ пустынѣ» (объ въ лондонск. націон. галл.) и «Плачь надъ тѣломъ усопшаго Спасителя» (въ венеціанск. музеѣ Коррері).

***Турасевъ** (Борисъ Александровичъ) — ориенталистъ. Его новѣйшіе труды: «Абессинскіе свободные мыслители XVII вѣка» (СПб., 1903); «Житія абессинскихъ подвижниковъ: Евстафія и Филиппа Дабра-Либаноскаго» (ib., 1902); «Исслѣдованія въ области агиологическихъ источниковъ исторіи Эіоіопіи» (ib., 1902); «Копто-эіоіопское сказаніе о преподобномъ Кирѣ» (ib., 1903); «Памятники эіоіопской письменности. Вирши царя Наода» (ib., 1904); «Два текста, относящіеся къ культу Мина» (ib., 1902); «Двѣ аккумскія монеты Императорскаго Эрмитажа» (ib., 1902); «Эіоіопскія рукописи въ С.-Петербургѣ» (ib., 1906).

***Турати** — итальянскій политическій дѣятель: см. Соціалистическія партіи (Доп. II).

Турбаба (Дмитрій Петровичъ) — химикъ, род. въ 1863 г. Окончилъ харьк. унив. Съ 1900 г. состоитъ профессоромъ неорганической химіи въ томскомъ технологич. институтѣ. Главнѣйшіе труды: «Материалы къ изслѣдованію растворовъ по удѣльному вѣсу» («Изв. Харьк. Физико-Химич. Общ.» за 1893 г. — магист. диссертация) и «Изв. области катализа» («Изв. Томскаго Технол. Инст.», 1901, — докт. дисс.). Кромѣ того въ 1887—1899 гг. напечаталъ въ «Изв. Харьк. Физ.-Хим. Общ.» слѣд. экспериментальныя работы: «Расширеніе растворовъ въ некоторыхъ органическихъ веществъ», «Эбуліометрическія измѣренія», «Ацидиметрія и алкалиметрія» (послѣдняя работа сдѣлана совместно съ И. А. Красусскимъ).

***Тургайская область** (XXXIV, 88—95). — По окончательному подсчету переписи 1897 г. въ Т. обл. оказалось 453416 жителей, изъ нихъ въ городахъ 19530; самый крупный городъ — Кустанай (14 т.). Распределеніе населенія по уѣздамъ см. «Россія» (XXVII, 115). Въ 1905 г. въ Т. обл. числилось 504400 жит.; въ дѣйствительности населенія должно быть больше, такъ какъ Т. обл. принадлежитъ къ мѣстностямъ, куда направляется значительное число переселенцевъ изъ центральныхъ губерній Евр. Россіи. Коренное населеніе Т. области состоитъ изъ киргизъ (въ 1897 г. ихъ было 410904); русскихъ 35028 (главн. образомъ въ Куставайскомъ уѣздѣ), въ томъ числѣ малороссы — 4588; кромѣ того въ Куставайскомъ же у. живутъ мордва (1976), татары (1735), башкиры (1275) и др. Все киргизское и татарское населеніе исповѣдуетъ исламъ, русскіе принадлежатъ къ православію.

Тургонастія — движенія растенія, обусловленныя измѣненіями тургора его тканей (Гансгиртъ).

Турецкій клей — см. Мастики (XVIII, 773).

Турецкое сѣдло (Sella turcica) — поперечное углубленіе на верхней сторонѣ серповидной (клиновидной или основной) кости, въ которомъ помѣщается ниже-мозговой придатокъ (gl. pituitaria s. hypophysis). Иногда Т. сѣдло бываетъ прободено отверстиемъ (foramen pituitarium), черезъ которое проходитъ у эмбриона тяжа, представляющій остатокъ эмбриональной связи мозгового придатка съ выстилкой ротовой полости.

В. М. Ш.

Туркана — кочевое племя въ вост. части экваторіальной Африки, на З отъ озера Рудольфа, между 1°50' и 5° с. ш.; почти чисто негрскаго типа; только волосы (не шерстистые) указываютъ на родство съ племенемъ Галла (VII, 14). Т. вооружаются длиннымъ копьемъ, четырехугольнымъ щитомъ и зубчатымъ ножомъ, который они прикрѣпляютъ къ сгибу руки; живутъ въ хижинахъ самаго примитивнаго устройства; разводатъ рогатый скотъ, верблюдовъ и ословъ, держатъ много собакъ. Съ сосѣдними племенами Т. находятся во враждебныхъ отношеніяхъ и постоянно ведутъ съ ними войну.

Туркиничъ (Іоаннъ) — писатель, священникъ. Главные его труды: «Святая Земля въ праздникахъ православной церкви. Рождество Христово» (СПб., 1906); «Праздникъ Влгоушченія Пресв. Богородицы» (ib., 1905); «Праздникъ Преображенія Господня» (ib., 1905); «Праздникъ Срѣтенія Господня» (ib., 1905); «Праздникъ Крещенія Господня или Богоявленія» (ib., 1905).

Турновскій (Іосифъ Ладиславъ Turpovský) — чешскій беллетристъ и публицистъ. Род. въ 1838 г. Изъ сборниковъ разсказовъ Т. болѣе извѣстны: «Povídky a humoresky» (1883), «Z naší doby» (1884), «Kresby» (1887). Другіе его труды: комедія «Staří blázni», монографія: «Válka slovansko-turecká» (1877) и «Válka ruskoturecká» (1878), капитальная «Исторія театра въ Чехіи» (продолженіе труда І. Станковскаго), монографія о І. Тылѣ (1881 и 1892), Фр. Палацкомъ, Фр. Рубенѣ и др.

Туронскій ярусъ — см. Мѣловая система.

Туроць (Turbóc, Turbocz) — комитатъ въ сѣв.-зап. части Венгріи; 1123 кв. км., 51956 ж. (1900 г.); волнистая, плодородная равнина, окруженная отрогами Карпатъ и орошаемая рр. Ваагъ (притокъ Дуная) и ея притокомъ Т. Населеніе занимается скотоводствомъ (овцы), земледѣіемъ (пшеница, ленъ, рѣпа, макъ), мелкими ремеслами, мелкой торговлей (разносчики). Главн. гор. — Туроццентмартонъ (Turocszentmárton), ок. 4000 жит.

Турченичъ (Іванъ Гргорьевичъ) — филологъ. Род. въ 1856 г. Окончилъ курсъ въ историко-филологическомъ институтѣ кн. Безбородко; состоитъ въ немъ профессоромъ по кафедрѣ римской словесности. Главные труды Т.: «Культь Весты въ др. Римѣ» (Кіевъ, 1887; продолженіе въ «Изв. Института кн. Безбородко», 1895 и 1899); «Обращеніе къ императору провинц. сеймовъ, городскихъ и другихъ обществъ въ первые три вѣка Римской имперіи» («Изв. Инст. кн. Безбородко», 1900 и 1901, и отдѣльно); «Orbis in urbe. Центръ и общество земляковъ въ императорск. Римѣ въ I—III вѣкахъ» («Сборн. Ист. Филол. о-ва при Инст. кн. Безбородко», 1903 и отдѣльно); «Элій Аристидъ панегирикъ Риму» (1907).

Турція (Отоманская имперія). — По новѣйшимъ свѣдѣніямъ въ Т. было 24028900 жителей, а вмѣстѣ съ находящимися въ номинальной отъ нея зависящими странами — 40638183. Непосредственныя владѣнія Т. состоятъ изъ слѣдующихъ частей:

Название частей.	Пространство кв. км.	Население.	На 1 кв. км. жителей.
<i>Европейская Т.</i>	169317	6130200	37
<i>Въ Азии:</i>			
Малая Азия съ о-ми.	501400	9089200	18
Арменія и Курдистанъ	186500	2470900	13
Сирія	218700	2790400	13
Месопотамія	419100	1498200	4
Аравія	441100	1050000	2
Всего въ Азии .	1766800	16898700	10
<i>Въ Африкѣ</i> (Триполи и Бенгази)	1051000	1000000	1
Во всей Т. имп.	2987117	24028900	8

Номинально состоятъ подъ властью Т. или въ вассальныхъ къ ней отношеніяхъ слѣдующія страны:

	Пространство кв. км.	Население.
Княж. Болгарія (Доп. I, 288).	96345	3744283
Боснія и Герцеговина (занятая Австро-Венгеріей, см. Доп. I, 30)	51028	1737000
Критъ, о-въ (Доп. II, 19).	8616	309656
Кипръ, о-въ (занятъ Великобританіей, см. Доп. I, 381)	9282	246646
Самось, платящее дань княж. (Доп. II)	468	53424
Египетъ (подъ фактическимъ контролемъ Великобританіи, см. Доп. I, 725), безъ Судана	994668	10518274
Всего	1160407	16609283

Остальное см. XXXIV, 222—248. Д. Р.

Исторія. 1901—1907 и.—Въ XX вѣкѣ продолжался процессъ разложенья и распаденія Турецкой имперіи. Усилилось движеніе въ Македоніи; движеніе въ Албаніи по временамъ также имѣло угрожающій характеръ; вспыхивали волненія то въ Арменіи, то въ Аравіи, то въ Сиріи; по временамъ положеніе имперіи осложнялось конфликтами съ европейскими державами, которые часто обходились государству очень дорого. Осенью 1901 г. были прерваны дипломатическія сношенія съ Франціей изъ-за двухъ чисто гражданскихъ споровъ турецкаго правительства: 1) съ французской компаніей, строившей набережную въ Константинополѣ, и 2) съ двумя франц. купцами, имѣвшими дѣло съ оттоманскимъ правительствомъ. Французская эскадра прибыла въ турецкія воды и заняла Митилене. Турецкое правительство поспѣшило уступить. За три мѣсяца передъ тѣмъ, въ іюлѣ 1901 г., вслѣдствіе нарушенія правъ англійскихъ гражданъ въ Аравіи, англійчане бомбардировали и разрушили турецкій фортъ Дарья (близъ Адена), а въ 1902 г. присоединили его и его окрестности къ Адену, т. е. къ своимъ владѣніямъ. Этотъ фактъ даже почти не обра-

тилъ на себя вниманія европейскаго общественнаго мнѣнія. Около того же времени, подъ другимъ предлогомъ, Великобританія утвердила свое покровительство надъ Ковейтомъ (городомъ и областью на сѣверѣ Аравіи, на берегу Персидскаго залива), шейхъ котораго обратился къ индійскому правительству за помощью противъ султана. Въ 1901 г. въ Албаніи начались серьезныя волненія, какъ въ турецкихъ войскахъ, которымъ не платилось жалованье, такъ и въ мѣстномъ населеніи, раздѣленномъ на три враждебныя стана: мусульманскій, католическій и православный. Италія ведетъ тамъ католическую пропаганду, основывая свои церкви и школы, Россія—свою. Назначеніе русскаго консула (Щербини) въ Митровицу (Коссовскій вилайетъ) вызвало сильное недовольство магометанъ, выразившееся въ убійствѣ Щербини однимъ албанцемъ въ мартѣ 1903 г. Въ августѣ того же года былъ убитъ другой русскій консулъ, Ростовскій, въ Монастырѣ, турецкимъ жандармомъ. Въ 1902 г. нѣмецкая компанія получила концессию на постройку Багдадской жел. дороги; новая желѣзнодорожная линия должна начаться у г. Конія въ Малой Азій, до котораго идетъ жел. дорога изъ Смирны, и идти черезъ Багдадъ къ Персидскому заливу на протяженіи 2500 килом.: она должна связать Архипелагъ съ Персидскимъ заливомъ, прорѣзавъ всю Малую Азію и Месопотамію. Культурная роль этой дороги должна быть велика; въ экономическомъ отношеніи она дѣлаетъ Азіатскую Турцію данницей германской промышленности, такъ же какъ дѣлаетъ данникомъ и турецкое правительство, которое взялось гарантировать доходъ съ этой линіи. Въ 1904 г. часть дороги была открыта. Въ Македоніи американка Стоунъ, захваченная революціонерами въ 1901 г. (см. Турція, XXXIV, 248), была выпущена за значительный выкупъ лишь въ 1902 г., почти черезъ годъ плѣна. Въ 1903 г. въ Македоніи было особенно велико число разныхъ убійствъ, взрывовъ мостовъ и зданій и т. д.; реформы, проводившіяся на основѣ Мюрцштегской программы, не могли успокоить движенія (см. Македонія, Доп. II, 124). Европейскія державы потребовали введенія въ Македоніи европейскаго финансоваго управленія. Турція сперва отказала; тогда державы, въ концѣ 1905 г., заняли Митилене и Лемносъ; Порты уступила и Македонія поставлена подъ строжайшій финансовый контрольъ европейскихъ державъ. Русско-японская война 1904—1905 г. усилила въ Турціи панисламистское движеніе; панисламисты не скрывали своей радости по поводу неудачъ Россіи, но правительство держало себя очень осторожно. Въ 1905 г. началось со стороны турецкихъ властей усиленное преслѣдованіе турокъ, подозреваемыхъ въ антиправительственномъ направленіи; многія, въ томъ числѣ очень высокопоставленныя лица, бѣжали за границу или укрѣились въ европейскихъ посольствахъ. 21 іюля (н. ст.) 1905 г. въ султана, ѣхавшаго въ коляскѣ, была брошена бомба; нѣсколько десятковъ постороннихъ было убито или ранено, но самъ султанъ уцѣлѣлъ. Подозрѣнія

полиціи направилась въ сторону армянъ, среди которыхъ были произведены массовые аресты. Въ то же время шли волненія въ Аравіи; въ 1905 г. ихъ удалось подавить, но послѣ громадныхъ потерь людьми, провіантомъ, военными снарядами, артиллеріей и т. д. На Красномъ морѣ въ 1905 г. усилилось пиратство, что вызвало со стороны итальянскаго правительства требованіе вознагражденія за убытки. Въ томъ же 1905 г. сильный пожаръ уничтожилъ значительную часть Адрианополя. Въ 1906—1907 г. ходили упорные слухи о тяжелой болѣзни султана Абдуль-Гаида и о намѣреніи султана измѣнить старинный порядокъ престолонаслѣдія, въ силу котораго наследникомъ престола является старшій въ родѣ (его братъ Могаметъ Решадъ)—въ пользу одного изъ сыновей, даже не старшаго.

Литература. R. Davey, «The sultan and his subjects» (Л., 1897); Th. E. Holland, «The european concert in the eastern question, a collection of treaties» (Оксфордъ, 1897); M. Bernard, «Turquie d'Europe et Turquie d'Asie» (П., 1899); W. H. Hutton, «Constantinople; the story of the old capital of the empire» (Л., 1900); C. Heckard, «La Turquie sous Abdnl Hamid» (П., 1901); G. Dory, «Abdul Hamid intime» (П., 1901); C. Morawitz, «Les finances de Turquie» (П., 1902); W. E. Curtis, «The Turk and his lost provinces» (Л., 1903); A. Schopoff, «Les réformes et la protection des chrétiens en Turquie 1673 — 1904» (П., 1904); J. L. C. Booth, «Trouble in the Balkans» (Л., 1905); Mrs Durham, «The burden of the Balkans» (Л., 1905); «The Balkan question» (Лонд., 1905); J. F. Voinoff, «La question Macédonienne et les réformes en Turquie» (Пар., 1905); D. M. Brancoff, «La Macédoine et sa population chrétienne» (П., 1905); Draganof, «La Macédoine et les réformes» (П., 1906); «Annual Report on the Ottoman Public Debt» (Л., 1906). См. въ Доп. т. Абдуль Гаидъ, Македонія, Мидхадъ-паша.

В. В.—ст.

Турчинович-Выжикевичъ (Владиславъ Ивановичъ, ум. въ 1904 г.)—ученый ветеринаръ, въ 1889 г. окончилъ курсъ въ харьковскомъ ветеринарномъ институтѣ. Въ 1893 г. вмѣстѣ съ проф. Ненцикомъ занимался изысканіемъ средствъ борьбы съ чумой рогатаго скота. Въ 1899 г. былъ командированъ въ Забайкальскую обл. для устройства специальной чумной станціи. Съ 1903 г. состоялъ завѣдующимъ противобубонно-чумной лабораторіи, на фортѣ Александра I, въ Кронштадтѣ, гдѣ заразились во время работъ съ чумными бактеріями. Т. выработалъ новый методъ обработки живыхъ разводовъ бубонно-чумныхъ бактерій.

Тутковскій (отъ лат. tutus — вѣрный)—одинъ изъ видовъ иезуитской моральной системы, известной подъ названіемъ пробабиллизма (см. Иезуиты). Моралисты-иезуиты различали 2 вида Т.—абсолютный и смягченный (t. mitigatus). По ученію абсолютнаго Т. при сомнѣніи въ существованіи и границахъ какого-либо закона слѣдуетъ принимать, что законъ существуетъ и примѣняется къ данному случаю. Это ученіе было осуждено папою

Александромъ VIII въ 1690 г. Смягченный Т. говоритъ, что при сомнѣніи относительно существованія и границъ какого-либо закона можно только въ томъ случаѣ пренебречь закономъ, если основаніе для сомнѣнія чрезвычайно вѣроятно (probabilissime). Защитниковъ этого ученія теперь нѣтъ въ иезуитской литературѣ; они слились съ тремя формами пробабиллизма, до сихъ поръ находящими защитниковъ въ католической казуистической этикѣ.

Э. Р.

Тутковскій (Николай Аполлоновичъ)—русскій композиторъ. Род. въ 1857 г. Главныя его сочиненія—симфонія, «Pensée élégiaque» и «Vaschanale bohémienne» для орк., хоры, романсы и фортеп. пьесы.

Тутковскій (Павель Аполлоновичъ)—геологъ и географъ, сотрудникъ настоящаго «Словаря». Род. въ 1858 г.; окончилъ курсъ въ кievскомъ унив., по естественному факультету. Съ 1884 по 1902 г. производилъ геологическія изслѣдованія по порученію кievскаго общ. естествоиспытателей въ губ. Кіевской, Волынской, Подольской, Екатеринославской, Мясской, Гродненской, Херсонской и Таврической. Съ 1900 г. состоитъ членомъ-сотрудникомъ геологическаго комитета, по порученію котораго произвелъ геологическія изслѣдованія вдоль строившейся Кіево-Ковельской жел. дороги и систематическое и детальное геологическое изслѣдованіе площади 16-го листа общей 10-верстной карты Европ. Россіи. Напечаталъ болѣе 70-ти ученыхъ работъ и статей по геологии, минералогіи, палеонтологіи, гидрологіи и физической географіи, учебникъ описательной минералогіи для студентовъ и длинный рядъ популярныхъ статей въ различныхъ період. изданіяхъ и отдѣльными книгами. Главнѣйшіе изъ результатовъ его научныхъ работъ: новая гипотеза о механизмѣ образованія слоистыхъ и массивныхъ вулкановъ (принятая проф. Мухометовымъ и Шиндлеромъ въ ихъ извѣстныхъ руководствахъ); выработка пріемовъ геологической фотограмметріи и примѣненій ея къ геологической съемкѣ и количественному изученію геологическихъ и физико-географическихъ явленій; установленіе нѣкоторыхъ горизонтовъ артезианскихъ водъ (напр. подъ юрскими глинами) въ Юго-Западномъ краѣ; констатированіе и описаніе оригинальныхъ самобитныхъ артезианскихъ ключей (польскихъ «окопъ») въ связи съ дислокаціонными явленіями; микропалеонтологическая характеристика мѣловыхъ и третичныхъ отложений южной Россіи и установленіе въ нихъ послѣдовательности микрофауны; констатированіе впервые (на основаніи изученія микрофауны) присутствія бѣлаго мѣла въ Кіевской губерніи и палеогеновыхъ мергелей отъ Волги на западъ до Дона и Волги на востокъ; полная библиографія ископаемыхъ и современныхъ фораминиферъ за 1889—1899 гг.; установленіе новой теоріи образованія лесса въ Европѣ и Сѣв. Америкѣ (принятая проф. Мухометовымъ, Р. Таггомъ въ Массачузетсѣ и J. Geikie въ Единбургѣ); открытіе и изслѣдованіе цѣпи конечныхъ моренъ, а также слѣдовъ пустынь (бархановъ и пирамидаль-

ныхъ валуновъ) въ южномъ Полѣсьѣ; установление новой границы распространения ледниковыхъ отложений въ Полѣсьѣ; констатированіе здѣсь интересной безвалунной области, аналогичной (по своему происхождению) сѣверо-американской «driftless area»; открытіе нѣсколькихъ новыхъ выходовъ изверженныхъ породъ, а также уцѣлѣвшихъ отъ денудации выходовъ третичныхъ песчаниковъ, доледниковыхъ глинъ и мергелей и озернаго лесса; установление послѣдовательности лесового, задроваго, конечно-мореннаго и мореннаго ландшафтовъ въ Полѣсьѣ и др.

Тухчинь — древній болгарскій гор., на мѣстѣ котораго, по преданію, основанъ теперешній Цивильскъ, въ Казанской губ.

Тушичъ (Сергіанъ Тусіе) — хорватскій боллетристъ. Род. въ 1872 г. Написалъ пьесы «Возвращеніе» (1897), «Гниющій домъ» (1901), «Конецъ», «Магда», «Буря», «Предъ заходомъ солнца», «Грѣхъ», романы — «Послѣдняя глава», «Сонъ лѣтней ночи». Сборникъ импрессионистскихъ стихотвореній Т. изданъ подъ заглавіемъ: «Knjiga života».

Туртовъ (Павель Петровичъ) — вице-адмиралъ: ум. въ 1903 г.

Туртовъ (Сергій Петровичъ) — вице-адмиралъ: ум. въ 1903 г.

Туринъ (Мирославъ Турѣ) — известный дѣятель чешскаго возрожденія, основатель «Сокола», проф. чешскаго унив. въ Прагѣ, писатель (1832—1884). Кромѣ ряда статей и книгъ о гимнастикѣ, о сокольской организаціи и рѣчей о задачахъ національнаго дѣла у чеховъ 60 и 70 гг. (изданы подъ загл. «Úvahu a řeči dra M. Turše», 1894), Т. писалъ по эстетикѣ: «O podmínkách vývoje a zdatu činnosti umělecké» (1873), «Laokoon, dílo doby římské» (1873), «O slohu gotickém» (1881) и др.

Тѣлесныя наказанія. — Закономъ 2 іюня 1903 г. установленны для ссыльно-каторжныхъ и ссыльно-поселенцевъ тягчайшіе виды Т. наказаній — бритые головы и наказанія лозами, плетью и приковываніе къ тачкамъ — отмѣнены, съ замѣной ихъ въ

большинствѣ случаевъ одиночнымъ заключеніемъ. Высочайшимъ манифестомъ 11 августа 1904 г. Т. наказанія, установленныя по закону для сельскихъ обывателей, инокорцевъ и другихъ лицъ, не изъятыхъ отъ этихъ наказаній по правамъ состоянія или особымъ узаконеніямъ, отмѣнены, съ замѣной ихъ другими взысканіями; также отмѣнены Т. наказанія, установленныя для малолѣтнихъ ремесленниковъ и корабельныхъ служителей (XXXIV, 294). На основаніи Высочайшаго повелѣнія отъ 30 іюля 1904 г. наказаніе розгами въ войскахъ и флотѣ исключено изъ числа послѣдствій перевода въ разрядъ штрафovanýchъ какъ въ мирное, такъ и въ военное время (XXXIV, 297). Въ мѣстностяхъ, гдѣ не устроено еще военныхъ тюремъ, одиночное заключеніе въ военной тюрьмѣ должно быть замѣняемо содержаніемъ подъ арестомъ на хлѣбѣ и водѣ, съ переводомъ въ разрядъ штрафovanýchъ. Дисциплинарное наказаніе розгами въ военно-тюремныхъ заведеніяхъ сохранено для тѣхъ заключенныхъ, которые по правамъ состоянія, по образованію или по особымъ постановленіямъ не изъяты отъ Т. наказанія, о чемъ должно быть сказано въ судебномъ приговорѣ.

Тѣлесная птица — см. Молодоголавы.

Тѣслоубы или *омброфилы* — растенія, легко переносящія затѣненіе (ср. «Свѣтлоубы», выше).

Тѣстоушники — см. Хлѣбопеченіе.

Тюрренченъ и Тюрренченскія высоты — на правомъ берегу р. Ялу; русскія войска потерпѣли здѣсь пораженіе отъ японцевъ 18—19 апрѣля 1904 г.

Тюриниъ (Иванъ Александровичъ) — писатель, воспитанникъ московской духовной академіи. Главнѣйшіе его труды: «Книга пророка Софонія» (Сергіевъ-Посадъ, 1897, магист. диссертация).

Тяжелое масло — см. Деготь каменноугольный (X, 264 и 269), Дерево (X, 453) и Смазочные матеріалы.

У.

Убри (графъ Павель Петровичъ) — дипломатъ: ум. въ 1896 г.

Увигиновая кислота — см. Пирониогранная кислота и Углеводор. ароматич. (XXXIV, 442).

Углеродъ закала — см. Карбидъ. Литая сталь, Микроструктура стали, Закалываніе.

Угольничъ — см. Фасонныя желѣзо и сталь.

Угольничъ чертежный — см. Черченіе.

Углицкій (Андрей Онуфриевичъ, 1816—1870) — филологъ. Окончилъ курсъ въ казанскомъ унив., гдѣ состоялъ профессоромъ греческой словесности и древности. Главные его труды: «О предисловіи Ѳукидида съ критико-исторической точки зрѣнія» («Учен. Зап. Каз. Унив.», 1868, IV, и отдѣльно), «О свойствахъ литовскаго языка» («Журн. Мин. Нар. Просв.», 1869). У. много работалъ надъ составленіемъ литовскаго словаря.

Ужи лѣсные (Herpetodryas) — родъ не-

ядовитыхъ древесныхъ змій изъ сем. Colubridae (см. Ужи), живущій въ числѣ пяти видовъ въ Южн. и Средн. Америкѣ и въ Вест-Индіи и отличающійся удлиненой, плоской головой, крупными глазами, существованіемъ двухъ носовыхъ щелевыхъ, равныхъ по длинѣ и тѣсно, безъ большихъ промежутковъ, сидящими зубами верхней челюсти, крупными гладкими или килеватыми чешуйками спины и сравнительно длиннымъ (до $\frac{1}{2}$ дл. туловища) хвостомъ. У. подобно хамелеонамъ могутъ мѣнять свой цвѣтъ. Живутъ на деревьяхъ и кустахъ. Питаются преимущественно птицами и древесными лягушками. Болѣе известный видъ *U. lineatus* (Н. carinatus), отличающійся очень большими глазами и острымъ спиннымъ гребнемъ, представляетъ одну изъ самыхъ обыкновенныхъ бразильскихъ змій; окраска очень варьируетъ, образуя въ общемъ красивое сочетание оливково-зеленаго, бурого и ярко-желтаго цвѣта съ металлическими отливками. Длина *змея* достигаетъ двухъ и даже трехъ метровъ. Ю. В.

***Узенеръ** (Германъ Usener)—филологъ; ум. въ 1905 г.

***Уизелеръ** (Джемс - Абботт - Мак-Нейлъ Whistler)—англ. живописецъ и граверъ; ум. въ 1903 г.

***Уйфалви** (Шарль-Эженъ de Ujfalvy de Mezô Kővesd)—франц. ориенталистъ; ум. въ 1904 г.

Узнаные валки — см. Монетный чеканъ.

Унононго — мѣстность въ вѣм. владѣніяхъ Вост. Африки, на В отъ оз. Танганяики; гориста только въ небольшой зап. части, остальное — степь; плодородна и довольно густо заселена: 93100 кв. км., ок. 220000 жит. Гл. пунктъ — станція Висмарбургъ, осн. въ 1898 г., на берегу оз. Танганяики, близъ британской границы.

Укорачивание органовъ у растений.—Растенія не обладаютъ сократимостью, подобной сократимости у животныхъ; тѣмъ не менѣе аналогичные результаты, подчасъ весьма важные для растенія, могутъ достигаться У. его органовъ, которое реализуется различными способами. Наиболее простымъ способомъ является уменьшеніе тургора (см. XXXIV, 114) кѣлочекъ. Когда растеніе вянетъ, сочные органы его укорачиваются, и это зависитъ отъ того, что раньше раздутыя кѣлочными сокомъ кѣлки теперь теряютъ свою воду и уменьшаются въ размѣрахъ. Точно такое же уменьшеніе размѣровъ мы получимъ и въ томъ случаѣ, если тургоръ будетъ уничтоженъ при помощи плазмолиза. Однако, ни къ плазмолизу, ни къ завяданію растенія для уменьшенія тургора обыкновенно не прибѣгаютъ. Здѣсь просто, путемъ рѣзкаго измѣненія осмотическихъ свойствъ протоплазмы часть воды изъ кѣлки удаляется, и результатъ получается такой же, какъ и при первыхъ двухъ процессахъ. Особенно демонстративно происходитъ это выжиманіе воды изъ кѣлочекъ у мимозы. Какъ известно, сложные листые растенія этого растенія подъ вліяніемъ механическаго раздраженія характернымъ образомъ складываются и поникаютъ. Мы оставимся здѣсь на движеніяхъ, про-

изводимыхъ отдѣльными листочками, изъ которыхъ составленъ листъ. При прикосновеніи листочки эти приподнимаются, прикладываясь попарно другъ къ другу своими плоскими сторонами. Это зависитъ отъ того, что въ «сочленовыхъ подушечкахъ», при помощи которыхъ листочки прикрѣплены къ общей черешку, верхняя половина способна утрачивать тургоръ, выжимая изъ кѣлочекъ воду; нижняя половина подушечки, сохраняющая напряженное состояніе своихъ кѣлочекъ, поднимаетъ поэтому листочекъ вверхъ, на подобіе напряженной пружины, дѣйствію которой перестали противодѣйствовать. Выжимаемая изъ кѣлочекъ вода правда не выступаетъ здѣсь наружу на поверхность листа, тѣмъ не менѣе убедиться въ томъ, что вода выступила изъ кѣлочекъ, очень легко. Дѣло въ томъ, что надъ сочленовой подушечкой между кѣлочками образуются крупныя межкѣлочные пустоты, предназначенныя для помѣщенія выступающей изъ кѣлочекъ воды. Пока листъ находится въ покоѣ, эти пустоты наполнены воздухомъ и, подобно тому какъ и въ другихъ случаяхъ, участокъ ткани, пронизанный этими воздухоносными межкѣлочками, выдѣляется на зеленомъ фонѣ окружающей ткани своими бѣлыми (вѣрнѣе блѣловато-зелеными) цвѣточками, въ видѣ круглаго свѣтлага пятнышка у основанія листа. Пятнышки эти прекрасно замѣтны на нераздраженномъ листѣ; если же попытаться раздвинуть пару только что сложившихся листочковъ, то замѣтно, что пятнышки эти куда-то исчезли, — основаніе листа такого же зеленаго цвѣта, какъ и остальной листъ. Эта перемѣна окраски можетъ зависетьъ лишь отъ того, что воздухъ вышелъ изъ межкѣлочниковъ; не подождемъ сомнѣній, что здѣсь онъ вытѣсненъ вошедшей туда изъ кѣлочекъ водой. Въ исчезаніи этихъ бѣлыхъ пятнышекъ мы имѣемъ, такимъ образомъ, наглядное подтвержденіе того, что вода дѣйствительно выходитъ изъ кѣлочекъ. Въ приведенномъ примѣрѣ У. благодаря потерѣ тургора наблюдается лишь на одной половинѣ органа; въ другихъ случаяхъ аналогичное У. претерпѣваетъ органъ цѣликомъ. Такъ цѣликомъ укорачиваются, «сокращаются» тычиночныя нити василька при раздраженіи ихъ, напр., лапками наѣдокъ, что играетъ важную роль въ дѣлѣ перекрестнаго опыленія у этого растенія (ср. «Энтомофильныя растенія», XI, стр. 868).

Но не только уменьшеніе объема путемъ ослабленія тургора ведетъ къ У. органовъ. Любопытно, что и увеличеніе объема органовъ можетъ повести къ той же цѣли. Чтобы понять, какъ возможенъ такой на первый взглядъ парадоксальный результатъ, лучше всего представить себѣ цилиндрическую трубку, стѣнки которой утратили способность растягиваться въ длину, сохраняя растяжимость въ поперечномъ направленіи (перпендикулярно «образующей» цилиндра). Если мы ставемъ раздувать такую трубку, нагнетая въ нее воду или воздухъ, то она, растягиваясь, будетъ стремиться принять форму шара; при этомъ она не только не сдѣлается длиннѣе, но укоротится, не смотря на то, что объемъ ея сильно увеличился. Длинный органъ, составлен-

ный изъ такихъ кѣточекъ, можетъ сильно укоротиться благодаря аналогичному раздуванію его цилиндрическихъ кѣточекъ. Особые корни, служащіе у многихъ растений для влгиванія ихъ нижней части въ землю, дѣйствуютъ именно такимъ образомъ: кѣтки ихъ раньше растутъ въ длину, принимая цилиндрическую форму; затѣмъ, когда корень достаточно углубился въ почву и укрѣпился въ ней своими корневыми волосками, кѣтки его раздуваются, весь корень укорачивается и съ большою силой тащитъ растение въ почву. Такое укорачиваніе корней сопровождается, понятно, увеличеніемъ ихъ диаметра. Открываніе замкнутыхъ устьицъ въ кожицѣ является въ простѣйшемъ случаѣ точно также результатомъ уменьшенія поперечника кѣточекъ благодаря увеличенію тургора. Болѣе или менѣе сплюснутыя замыкающія кѣточки устьица при этомъ стремятся принять цилиндрическую форму и ихъ длинный диаметръ укорачивается.—Наконецъ, укорачиваніе можетъ явиться слѣдствіемъ подсыханія веществъ, напитанныхъ ранѣе водою. Растеніе нерѣдко пользуется этимъ способомъ У. органовъ для своихъ нуждъ. Одинъ изъ хорошихъ примѣровъ такого У. даютъ длинные пыльники лиліи и сходныхъ растений. Широко раскрывъ свои пылевые гнѣзда, пыльникъ постепенно высыхаетъ и укорачивается; при этомъ пыльца, находившаяся внутри гнѣздъ пыльника, выжимается рыхлой массой наружу, легко доступная для насекомыхъ. На этой стадіи мы имѣемъ дѣло съ болѣе или менѣе равномернымъ подсыханіемъ пыльника; напротивъ, самое разверзаніе пыльника, равно какъ раскрываніе многихъ плодовъ является слѣдствіемъ неравнобѣрнаго У. тканей при ихъ подсыханіи.

Укороченные побѣги—чередуются у нѣкоторыхъ растений (яблоневыхъ, винограда, Ampelopsis) съ удлинненными. Особенно характерно выражается это явленіе у виноградныхъ растений. Сѣмя винограда даетъ въ первый годъ послѣ проростанія небольшой побѣгъ. Изъ почки въ пазухѣ его листьевъ вырастаютъ на слѣдующій годъ удлинненные, хорошо развитые побѣги, а далѣе, на будущій годъ, каждая почка этого побѣга даетъ болѣе хилые побѣги, которые къ осени замираютъ до нижней своей почки, такъ что отъ такого побѣга остается только одно нижнее междоузліе. Оно и называется укороченнымъ побѣгомъ. Единственная почка укороченнаго побѣга развиваетъ въ слѣдующій вегетационный періодъ мощные удлинненные побѣги, которые въ свою очередь приносятъ затѣмъ укороченные побѣги. Удлинненные побѣги цвѣтутъ и плодоносятъ, а укороченные нѣтъ. Въ культурѣ, благодаря короткой подрѣзкѣ винограда, это чередованіе укороченныхъ и удлинненныхъ побѣговъ незамѣтно и растеніе цвѣтетъ и плодоноситъ каждый годъ. *И. Л. С.*

Украинка (Леся)—псевдонимъ выдающейся украинской писательницы *Ларисы Косачъ* (см. Доп. II, 74).

Уксусно-анилиновый эфиръ—см. Эфиры сложные и Эссенціи фруктовыя.

Уксусные эфиры—см. Эфиры сложные.

Уксусъ курительный—см. Косметики (XVI, 376).

Уксусъ радикальный—см. Уксусная кислота (XXXIV, 655).

Уксусъ туалетный—см. Виноградъ.

Улекситъ—см. Боронатрокальцитъ.

Улеоборгская губернія (XXXIV, 675—677).—Къ 1905 г. въ У. губ. было 295187 жителей, изъ нихъ въ 5 гордадахъ—26080; въ городовъ только въ одномъ Улеоборгѣ 17737 жителей, въ остальныхъ по 3 и менѣе тысячъ. По даннымъ 1901 г. говорящихъ по-фински было 277471, по-шведски—2033, на друг. языкахъ—1395 (большую часть лапландцы).—Въ 1903 г. открыта желѣзная дорога Улеоборгъ—Торнео (131 км.); такимъ образомъ сѣтъ жел. дорогъ Финляндіи достигла границы со Швеціей.

Улльманитъ = сурьмяно-никелевый блескъ.

Улона—мѣстность Новгородской губ.: въ т. XXXIV, 697, ошибочно названа *Улума*.

Улугуру—горная дѣль въ нѣм. владѣніяхъ Вост. Африки въ мѣстности Уками, начинается въ холмистой равнинѣ и, постепенно возвышаясь, достигаетъ на С въ своихъ крутыхъ вершинахъ Кунгве и Лухавки 2800 м.; на З круто спускается въ равнину Макара, а въ юго-зап. части образуетъ огромный, похожій на плоскогорье, массивъ Луквангуло (выше 2400 м.); У. состоитъ изъ кристаллическаго гнейса; въ долинахъ ея собираются ручьи, питающіе р. Кингани. Климатъ мѣстности сырой и туманный, средняя темпер. отъ 12° до 20°С. Долины покрыты тропическимъ лѣсомъ, склоны горъ обнажены; на высотѣ 2300—2400 м.—горная пастбища. Часто бываетъ землетрясенія. Мѣстность густо заселена (исключая долины). Населеніе занимается земледѣіемъ и скотоводствомъ (овцы и козы). У. впервые исследованы Штульманномъ въ 1894 г.

Улучшенія народного труда общество, въ память Царя-Освободителя Александра II—учреждено въ 1881 г., съ цѣлью «способствовать усовершенствованію и развитію мѣстной народной производительности по слѣдующимъ отраслямъ: мелкому сельскому хозяйству, кустарнымъ и другимъ деревенскимъ промысламъ и ремесламъ въ гордадахъ». Учредителями общества были митрополиты Исидоръ и Макарій, гр. Н. П. Игнатьевъ, Н. В. Исаковъ, М. Н. Островскій, К. П. Побѣдоносцевъ, П. А. Марковъ, И. М. Геденовъ, Е. Н. Андреевъ и П. А. Мясоѣдовъ. Представленный въ 1886 г. комитетомъ учредителей уставъ общества былъ утвержденъ министромъ внутреннихъ дѣлъ лишь 18 декабря 1905 г. Членами об-ва могутъ быть лица обоого пола, достигшія совершеннолѣтія, а также всякаго рода учрежденія, общества и товарищества. Члены об-ва раздѣляются на почетныхъ, дѣйствительныхъ и совѣтниковъ. Завѣдываніе дѣлами общества возлагается, подъ руководствомъ общаго собранія об-ва, на главное управленіе об-ва, состоящее изъ предсѣдателя об-ва, его помощ-

ника и совѣта, избирающаго изъ своей среды распорядительный комитетъ. Въ мѣстностяхъ, гдѣ въ члены об-ва входитъ не менѣе 10 членовъ, образуются съ разрѣшенія главнаго управленія и согласія губернатора, мѣстные комитеты, избирающіе изъ своей среды правленіе комитета и ревизионную комиссію. Число мѣстныхъ комитетовъ, доходившее одно время до 37, въ настоящее время опустилось до 12. Членовъ об-ва въ настоящее время около 3½ тысячъ. За 25 лѣтъ существованія об-ва все поступленія въ его пользу составили 394 тыс. руб., израсходовано 343 тыс. руб.

Ульгорнъ (Гергардъ Uhlhorn) — лютеранскій богословъ; ум. въ 1901 г. Его новѣйшіе труды: «Tägliche Andachten» (Ганноверъ, 1895); «Kämpfe und Siege des Christentums in der german. Welt» (Штутгартъ, 1898); «Hannov. Kirchengeschichte» (ib., 1902).

Ульманъ (Вигго Ullmann) — норвежскій политическій дѣятель, въ 1900 г. не выступалъ на выборахъ въ стортингъ и сошелъ съ политической сцены.

Ульманъ (Доминикъ Ullman) — нѣм. юристъ; ум. въ 1901 г. Его новѣйшій трудъ: «Grundriss des östereich. Civilprozessrechts» (Лпц., 1900).

Ульмеръ (Иоганнъ-Конрадъ Ulmer) — нѣмецкій граверъ; ум. въ 1820 г.

Ульянинъ (Всеволодъ Александровичъ) — русскій ученый. Род. въ 1863 г. въ Москвѣ. Образование получилъ въ мюнхенскомъ и страсбургскомъ университетахъ. Состоитъ профессоромъ физики въ казанскомъ унив. Напечаталъ: «Vergleichung der Methoden von E. du Bois-Reymond und H. S. Carhart mit der electrometrischen Methode zur Messung electromotorischer Kräfte» («Ann. d. Phys.», 1886); «Ueber ein auf die Contacttheorie bezügliche Experiment Exners» (ib., 1887); «Ueber die bei der Beleuchtung entstehende electromotorische Kraft im Selen» (ib., 1888); «Ueber die Polarisation der schieb emittirten Strahlen» («Verh. d. phys. Ges.», 1895); «Ueber das Lambert'sche Gesetz und die Polarisation der schieb emittirten Strahlen» («Ann. d. Physik», 1897); «Законъ Lambert'a и поляризация Агадо» (Казань, 1899); «Новая русская книга по динамической метеорологіи» (Казань, 1904); «Die Drachenstation am Meteorologischen Observatorium der Universität Kasan» («Aeronaut. Mitteil.», 1906).

Ульяновъ (Григорій Карповичъ) — русскій политическій дѣятель (род. въ 1864 г.), мордвинъ по происхожденію, крестьянинъ Саратовской губ. Кончилъ учительскую семинарію, былъ народнымъ учителемъ; въ 1906 г. выбранъ членомъ 1-й Госуд. Думы отъ Тобольской губерніи. Былъ однимъ изъ организаторовъ Трудовой группы (см.) и наиболѣе дѣятельныхъ и вліятельныхъ ея членовъ; принадлежалъ къ лѣвому ея крылу. Послѣ роспуска Думы У. былъ въ Выборгѣ и подписалъ Выборгское воззваніе. Выпустилъ брошюру: «Къ моимъ избирателямъ» (М., 1907).

В. В.—ст.

Умлауотъ (Пауль) — нѣмецкій композиторъ, род. въ 1853 г. Написалъ оперы: «Bet-

rogene Betrüger» и «Evanthia», «Agandessa» для мужского хора, соло и орк., «Mittelhochdeutsches Liederspiel» (для 4 соло-голосовъ и фортеп.) и др.

Унгулитовый песчанникъ — см. Кэмбрійская система.

Унгъ — комитатъ въ сѣв.-вост. части Венгріи, на границѣ съ Галиціей. 3229 кв. км., 153266 жит. (1900). Мѣстность гористая (Карпаты, до 1408 м. надъ ур. моря), лѣсистая, очень красивая, но неплодородная; горы богаты желѣзной рудой, камен. углемъ и друг. минералами, которые мало разрабатываются. Орошается рр. Унгъ и Турія. Гл. городъ Унгвѣръ (по-славянски Užgorod); ок. 15 тыс. жит., минеральные ключи.

Универсалы. — Универсалами назывались въ Польшѣ королевскія грамоты (латин. universales litterae — посланія, предназначенныя для всѣхъ, открытыя, публичныя, торжественныя). Употребительной формой обращенія короля къ народу было: universis et singulis, praesentibus et futuris (всѣмъ и каждому въ отдѣльности, настоящимъ и будущимъ). Впервые это выраженіе употреблено, повидимому, въ 1564 г. Съ тѣхъ поръ сеймы издають одинъ за другимъ «податные универсалы». Когда Рѣчь Посполитая клонилась къ упадку, случалось не разъ, что канцелярія податныхъ универсаловъ затрогивала въ нихъ совершенно постороннія дѣла, часто даже проводила этимъ путемъ новыя постановленія. Сеймы много разъ запрещали вводить въ податные универсалы что-либо имѣющее видъ закона. Каждое обращеніе короля къ народу, къ шляхтѣ, къ Рѣчи Посполитой называлось универсаломъ. Посредствомъ универсаловъ король созывалъ сеймы, а раньше — всеобщее ополченіе шляхты противъ непріятеля. Королевскіе У. подписывалъ всегда король, а скрѣпляла коронарная печать. Послѣ паденія Рѣчи Посполитой только одинъ разъ была примѣнена форма универсала: когда Наполеонъ вступилъ въ Польшу въ 1806 г., Юзефъ Радзвильскій, старшій гнѣзненскій воевода, издалъ универсалъ къ шляхтѣ относительно всеобщаго ополченія.

Университеты и другія высшія школы въ 1902—1906 гг. испытывали рядъ потрясеній. Въ связи съ общимъ ходомъ внутренней политики академическая жизнь то прекращается, то возобновляется. Въ первомъ полугодіи 1902 г. почти во всѣхъ высшихъ школахъ произошли «беспорядки», учащимися была объявлена общестуденческая забастовка; въ своихъ резолюціяхъ студенты, настаивая на автономіи университетовъ, выставляли и общеполитическія требованія о коренномъ преобразованіи государственнаго строя. Университеты оставались закрытыми до осени; сотни учащихся были уволены. Въ томъ же году, въ министерство Зенгера, была создана такъ называемая «слукьяновская» комиссія (подъ предсѣдательствомъ товарища министра народнаго просвѣщенія Лукьянова) изъ представителей высшихъ учебныхъ заведеній (по выбору и по назначенію), для обсужденія от-

вѣтовъ на вопросы по измѣненію унив. устава, разосланнымъ по университетамъ въ министерство Ванновскаго. Въ большей части отвѣтовъ указывалось на необходимость выработать и ввести въ жизнь новый уставъ, построенный на началахъ самоуправленія и свободы преподаванія. Практическихъ послѣдствій коммисіи не имѣла. 1903 г. и начало 1904-го въ академической жизни прошли болѣе или менѣе спокойно, хотя съ началомъ русско-японской войны въ университетахъ начались частичныя волненія, устраивались сходки, на которыхъ то проявлялись вспышки патриотизма, то (чаще) протесты противъ войны. Въ концѣ года, въ связи съ начавшимся повсюду общественнымъ движеніемъ, волненія въ академической жизни значительно усилились. Во многихъ городахъ (напримѣръ, въ Петербургѣ, Москвѣ, Варшавѣ) преимущественно учащимся стали устраиваться уличные демонстраціи. Московскій университетъ въ постановленіи совѣта (14 декабря 1904 г.) заявилъ, что причина студенческихъ волненій—въ обществѣ недовольствѣ, которое коренится въ отсутствіи твердаго и прочнаго правопорядка. Еще полнѣе и опредѣленнѣе эта мысль была развита въ известной «Запискѣ о нуждахъ просвѣщенія» 342 дѣятелей ученыхъ и высшихъ учебныхъ заведеній («Право», 1905, январь, № 3). Въ ней говорилось, что высшія школы выйдутъ изъ теперешняго крайняго разстройства только тогда, когда произойдетъ «полное и коренное преобразование существующаго порядка» (государственнаго) и университетамъ будетъ предоставлена автономія. Послѣ событія 9 января 1905 г. на сходкахъ (въ концѣ января и началѣ февраля) во всѣхъ высшихъ учебныхъ заведеніяхъ было постановлено прекратить учебныя занятія до сентября мѣсяца и требовать коренныхъ реформъ въ государственномъ строѣ. Университеты одинъ за другимъ были временно закрыты. Вопросъ о мѣрахъ, которыя могли бы способствовать прекращенію забастовки, обсуждался въ особомъ совѣщаніи комитета министровъ (подъ предсѣдательствомъ С. Ю. Витте). О томъ же совѣщаніи и начальники высшихъ учебныхъ заведеній г. С.-Петербурга. Въ совѣтахъ высшихъ школъ обнаружались два теченія: выразителемъ одного былъ петербургскій У., выразителемъ другого—московскій. Первый высказался за закрытіе У. до 1 сентября, второй—за возможность вскорѣ открыть У., но лишь при условіи немедленнаго введенія автономіи. Одержало верхъ первое теченіе: большинство совѣтовъ присоединилось къ нему. Профессора считали «совершенно недопустимыми тѣ послѣдствія, которыя при данныхъ условіяхъ будутъ имѣть возобновленіе занятій»; они опасались массовыхъ репрессій по отношенію къ учащимся. 7 марта частное совѣщаніе министровъ рѣшило возобновленіе занятій отложить до 1 сентября. Особымъ совѣщаніемъ министровъ и предсѣдателей департаментовъ государственнаго совѣта выработаны были слѣдующія главнѣйшія мѣры по отношенію къ У.: 1) оставить всѣхъ студен-

товъ на тѣхъ же курсахъ на слѣдующій годъ; 2) если осенью занятія не возобновятся, У. закрыть, съ увольненіемъ всего наличнаго состава студентовъ и профессоровъ. Въ концѣ марта состоялся въ С.-Петербургѣ первый съѣздъ профессоровъ (безъ разрѣшенія правительства). На этомъ съѣздѣ было признано, что «только народное представительство будетъ имѣть должный авторитетъ для кореннаго переустройства высшихъ учебныхъ заведеній» и что «необходимо нынѣ же предоставить совѣтамъ надлежащія уполномочія для самостоятельнаго управленія учебными заведеніями, съ выборнымъ ректоромъ (или директоромъ) во главѣ». Мартовскій съѣздъ профессоровъ положилъ основаніе «академическому союзу». Министерство народнаго просвѣщенія въ теченіе нѣсколькихъ мѣсяцевъ не предпринимало никакихъ мѣръ къ упорядоченію дѣлъ въ У. Въ августѣ былъ созванъ въ Москвѣ 2-й делегатскій съѣздъ профессоровъ, на которомъ присутствовали представители 40 высшихъ учебныхъ заведеній. Съѣздъ пришелъ къ заключенію, что «высшія учебныя заведенія, не смотря на все еще дѣйствующія тяжелыя условія, должны начать свои учебныя занятія». Изъ правительственнаго сообщенія отъ 27 августа стало извѣстно, что еще въ юнѣ мѣсяцѣ была образована особая коммисія, а 7 авг.—особое совѣщаніе изъ главныхъ начальниковъ вѣдомствъ, въ которыхъ были высшія учебныя заведенія. Здѣсь были выработаны «Временныя правила» (утвержд. 27 августа), которыми устанавливались: 1) выборное начало по отношенію къ должностнымъ лицамъ высшихъ учебныхъ заведеній и 2) самостоятельное управленіе внутренней академической жизнью. Автономія многими была принята съ восторгомъ. У.—говорилъ въ своей рѣчи проф. С. Н. Трубецкой,—«одержалъ великую нравственную побѣду. Мы получили разомъ то, чего желали». Въ первой половинѣ сентября въ У. состоялись выборы ректора, декановъ и др. должностныхъ лицъ. Почти всюду одержали верхъ кандидаты группъ академическаго союза. Руководство академической жизнью перешло въ руки прогрессивной части профессоровъ. Во второй половинѣ сентября начались многочисленныя студенческія сходки; на нѣкоторыхъ было постановлено У. открыть, но не для однихъ занятій, а также для устройства митинговъ и всякаго рода публичныхъ собраній. Начался бурный митинговый періодъ (вторая половина сент. и первая половина окт.); въ У. хлынула волна «посторонней публики». Совѣты У. (напр. московскій) спѣшили заявить, что самое устройство студентами общедоступныхъ митинговъ они признаютъ несомнѣннымъ съ назначеніемъ высшей школы и не считаютъ ихъ допустимыми въ стѣнахъ университета. Позднѣе, въ виду необходимости, профессорскія коллегіи допускали въ У. собранія при участіи постороннихъ лицъ, но настаивали, чтобы собранія не препятствовали учебнымъ занятіямъ и обставлены были извѣстными условіями. Въ этомъ смыслѣ высказались передъ правительственными властями и начальники высшихъ учебныхъ заведеній. Послѣ изданія

закона о собранияхъ (12 окт.) совѣтамъ было предложено не допускать въ стѣнахъ высшихъ учебныхъ заведеній сборищъ, съ участіемъ лицъ, не принадлежащихъ къ составу учащихся, въ случаѣ же невозможности этого достигнуть—немедленно закрыть учебныя заведенія. Совѣты въ С.-Петербургѣ отказались исполнить это требованіе, послѣ чего всѣ зданія высшихъ учебныхъ заведеній были заняты полиціей и войсками. До конца полугодія высшія школы оставались закрытыми. По причинѣ общаго броженія въ странѣ У. продолжали бездѣйствовать и въ слѣдующемъ полугодіи (начало 1906 г.). Совѣты не считали возможнымъ брать на себя починъ въ дѣлѣ открытія У., такъ какъ это могло бы повести учащихся подъ репрессію со стороны полицейскихъ властей. Въ январѣ 1906 г. былъ созванъ 3-й академическій съѣздъ, который также не рѣшился взять на себя ответственность за возобновленіе занятій. Въ томъ же январѣ, по инициативѣ министра народнаго просвѣщенія гр. И. Толстого, было созвано совѣщаніе изъ ректоровъ и выборныхъ представителей отъ совѣтовъ всѣхъ У. для обсужденія вопроса объ университетской реформѣ. Собраніе отвергло проектъ устава, составленный министерствомъ въ 1905 г., и рѣшило само заняться составленіемъ полнаго проекта новаго устава. Главное вниманіе при работѣ было остановлено на четырехъ вопросахъ: 1) объ автономіи У., 2) объ учебныхъ степеняхъ, 3) о порядкѣ замѣщенія кафедръ и о положеніи профессоровъ и доцентовъ, и 4) о младшихъ преподавателяхъ. Затѣмъ проектъ былъ переданъ въ министерство. Практическихъ мѣръ по отношенію къ У. министерствомъ еще не выработано. 12 окт. 1906 г. издано распоряженіе объ упраздненіи въ У. должностей инспектора студентовъ и его помощниковъ и объ учрежденіи взамѣвъ ихъ должности проректора. Еще весной 1906 г. стали раздаваться среди профессоровъ голоса о «нейтрализациі науки», о настоятельной необходимости изъять политику изъ У., чтобы этимъ «спасти страну отъ надвигающагося одичанія». Дѣломъ, не смотря на роспускъ Государственной Думы, профессора во имя культуры призывали молодежь вернуться къ наукѣ, принятая за научныя занятія. По словамъ проф. Гревса, У. долженъ быть не очагомъ революціи, а мастерской, въ глубинѣ которой совершается великая тайна познанія истины и созданія идеаловъ. Когда осенью собралась молодежь, она была проникнута мыслью, что «открытый У. больше имѣетъ значенія, чѣмъ У. бастующій». У. открылась, и молодежь съ жаромъ принялась за занятія. Въѣтъ съ тѣмъ, однако, стали устраиваться и собранія общественаго характера. Профессорская администрація всѣми средствами пыталась урегулировать вопросъ о собраніяхъ; нерѣдко на этой почвѣ возникали острые конфликты съ учащимися, въ большинствѣ случаевъ окончившіеся благополучно. Спокойствіе академической жизни нерѣдко нарушалось политическими обысками. К.

Унилокулярные или **однополостные спорангии** противоплагаются у бу-

рыхъ водорослей многополостнымъ или мультилокулярнымъ спорангиямъ. У. спорангии встрѣчаются, напр., у ламинаріевыхъ.

Унионисты въ Англіи. На выборахъ въ палату общинъ въ 1906 г. либералы-унионисты провели 25 членовъ, унионисты-консерваторы—132, итого 157 противъ 513 членовъ либеральной, рабочей и ирландской партій. Либералы-унионисты къ этому времени ничѣмъ не отличались отъ консерваторовъ.

Уинтертейнеръ (Альфредъ)—писатель о музыкѣ (род. въ 1859 г.). Написалъ «Storia della musica» (1902) и «Storia del violino e della musica di violino» (1904).

Уиругость пара—см. Паръ и Кипящіе.

Ураза (хим.)—см. Энзимы.

Уралитизація—процессъ видоизмѣненія авгита въ волокнистую роговую обманку (уралитъ).

Уралитъ—1) такъ была названа Г. Розе псевдоморфоза, имѣющая кристаллическую форму авгита, но спайность и др. свойства роговой обманки. Подъ микроскопомъ уралитъ представляетъ собой тонко-волокнистый агрегатъ иглочекъ роговой обманки; иногда внутри сохраняется неизмѣненное зерно авгита. Впервые У. былъ наблюдаемъ въ уральскихъ горныхъ породахъ. Извѣстны: уралитовые диабазы, уралитовые диориты, уралитовые порфиры и т. п. В.—2) *Объ искусствѣнномъ У.* см. т. XXXIV, 360.

Ураль-ортитъ—разновидность минерала ортита, встрѣчающаяся въ Ильменскихъ горахъ, на Уралѣ (близъ Миясса).

Уральская область (XXXIV, 864—870).—По окончательному подсчету переписи 1897 г. въ области было 645121 ж., въ томъ числѣ 55482 городского населенія. За исключеніемъ обл. гор. Уральска (36466) нѣтъ ни одного города, имѣющаго свыше 10 тыс. жит. Распределеніе населенія по отдѣльнымъ уѣздамъ см. «Россія» (XXVII, 115). Главная масса населенія—460173—состоитъ изъ киргизовъ, составляющихъ почти все населеніе азиатской части (на В отъ р. Урала) области; русскіе—163910 чел.—живутъ главнымъ образомъ въ европейской части (на З отъ р. Урала); большинство ихъ принадлежитъ къ войсковому казачеству. Все казачье населеніе области состоитъ изъ 114166 душъ. Киргизы исповѣдуютъ магометанство, русскіе—православіе; старообрядчество развито среди казаковъ (57055); изъ другихъ исповѣданій болѣе всего буддистовъ (960 чел.), среди башкиръ Лбищенскаго (Калмыковскаго) уѣзда. Киргизы—преимущественно кочевники; занимаются главнымъ образомъ скотоводствомъ (которымъ кормятся 400967 чел.); земледѣліемъ занимаются преимущественно русскіе (75891 чел.); въ рукахъ послѣднихъ, особенно казаковъ, находится и рыболовство (въ рр. Уралѣ, Эмбаѣ и въ Каспійскомъ морѣ), которымъ живутъ 31274 чел., въ томъ числѣ 29132 русскихъ. Въ 1905 г. въ У. области было 725300 жителей.

Уранидобензойная, уранидобусеиная виселоты—см. Ураниды (XXXIV, 904).

Ураниитъ (настуранъ, урановая смоляная руда)—рѣдкій минералъ состава UU_2O_4 ;

въ большинствѣ случаевъ содержитъ еще Pb (3—10% PbO), Fe, Ca, As, Bi, SiO₂, H₂O. Въ кристаллахъ (октаэдръ) встрѣчается рѣдко, чаще плотныя или зернистыя массы. Твердость и уд. вѣсъ обнаруживаютъ большія колебанія. Цвѣтъ смоляночерный. Не плавится. Въ горячей HNO₃ растворяется. Встрѣчается въ мѣсторожденіяхъ серебряныхъ рудъ въ Erzgebirge (Schneeberg, Joachimsthal и др.) и другихъ мѣстностяхъ. Служитъ для изготовления урановыхъ препаратовъ, а также для добычи радія.

Урановая смоляная руда—наступранъ—уранинитъ.

Урбанскъ (Франтишекъ-Августинъ Urbanek)—чешскій библиографъ. Род. въ 1842 г. Въмѣстѣ съ Дундромъ и Духомъ составилъ капитальный «Knihoisný slovník československý» (1865) и написалъ рядъ цѣнныхъ обзоровъ по чешской литературѣ и библиографіи.

Урбаницкій (Альфредъ)—электротехникъ, род. въ 1852 г., образованіе получалъ въ вѣнскомъ политехникумѣ. Состоитъ инженеромъ-электрикомъ при центральномъ управленіи австрийскихъ телеграфовъ. Ему принадлежитъ рядъ работъ о катодныхъ лучахъ, напечатанныхъ въ отчетахъ вѣнской и парижской академіи наукъ и въ «Анналахъ» Видемана. Отдѣльно напечатаны: «Die Elektrizität im Dienste der Menschheit» (3 изд., Вѣна, 1904); «Das Elektrische Licht und die elektrische Heizung» (4 изд., 1903); «Die Elektrizität» (6 изд., 1901); «Elektricität und Magnetismus im Altertume» (1887).

Урбановская (Софія Urbanowska)—польская писательница. Изъ ея произведеній болѣе извѣстны «Róża bez kolców» (1903) и «Księżniczka» (1886); послѣдняя повѣсть рисуетъ идеалъ современной польской женщины (русскій переводъ—«Трудъ и изнѣженность», СПб., 1887 и 1892).

Урбанскій (Аврелій Urbaniski)—польскій писатель (1844—1891). Сначала подражалъ Гейне, котораго переводилъ на польскій яз. Изъ произведеній У. извѣстны главнымъ образомъ драмы, написанныя въ сильно приподнятомъ патриотическомъ духѣ: «Pod Kolumną Zygmunta» (1880), «Dramat jednej nocy» (1881), «Nę poddaszu» (1881), «Szumi Marica (Ksenia)» (1886), «Watazka» (1888) и др.

Урбанъ (Генрихъ)—нѣмецкій композиторъ; ум. въ 1901 г.

Урбанъ (Юліусъ Фридрихъ)—писатель о музыкѣ. Его книга «Kunst des Gesanges» пользуется широкою популярностью среди преподавателей пѣнія.

Урбахъ (Ото)—нѣмецкій композиторъ (род. 1871), профессоръ консерв. въ Дрезденѣ. Главныя его произведенія: комическая опера «Der Müller von Sausouci», увертюра «Die Bergfahrt», струнный квартетъ «Hasiba».

Урванцовъ (Левъ Николаевичъ)—писатель, род. въ 1865 г. Окончилъ курсъ въ казан. унив. по физико-математическому факультету. Помѣстивъ рядъ рассказовъ въ «Русской Мысли», «Историческомъ Вѣстникѣ», «Жизни» и другихъ журналахъ и газетахъ. Въ 1904 г. издалъ книгу рассказовъ подъ назв. «Ночь». Изъ драматическихъ про-

изведеній У. ставятся «Фрейлина», «Штокъ», «Грѣшная» и др.

Уредоспоры.—Такъ называются (Саккардо) кучки уредоспоръ (см. XXXIV, стр. 901) у ржавчинныхъ грибовъ.

Уреша (Василій Urëshia)—румынскій историкъ, проф. бухарестскаго унив. (1834—1901). Изъ многочисленныхъ трудовъ его болѣе извѣстны: «Schife de istoria literaturii române» (1885); «Istoria românilor» (XVIII и XIX вв., 1891—1901); «Legende române» (3 изд., 1896); «Istoria scoalelor din România dela 1800—1864» (1892).

Урмійская православная миссія—учреждена въ 1898 г., вслѣдъ за присоединеніемъ сирохалдейцевъ къ православной церкви (см. XXX, 84). Въ настоящее время У. церковь, имѣющая двухъ епископовъ и болѣе 60 священниковъ и диаконовъ, насчитываетъ около 40 храмовъ и 60 школъ съ 2.000 учащихся (одна—при миссіи, съ пансіономъ на 50 человекъ). Въ 1904 г. основано въ Спб. Кирилло-Сергіевское братство, имѣющее цѣлью содѣйствовать православной У. миссіи въ Персіи въ обращеніи несторіанъ и служить нуждамъ и пользамъ православной церкви въ предѣлахъ У. области. Съ 1905 г. У. миссія издаетъ журналъ «Православная Урмія» на сирскомъ и рускомъ языкахъ. См. «Церковныя Вѣдомости», 1904, № 2 и 8; 1905, № 6 и 9.

Урноподобныя клетки—загадочныя элементы въ крови и въ жидкости полости тѣла гефирей. Во всякомъ случаѣ, это комплексы клетокъ. Одними они считаются за элементы крови этихъ червей. Такъ Метальниковъ доказываетъ, что эти комплексы образуются на стѣнкахъ сосудовъ, а можетъ быть и на стѣнкахъ полости тѣла и пред-



Рис. 1. Молодая Kunstleria (по Кюнстлеру и Грювезю изъ Делаж); c—автодермическія клетки; c—свѣтлое скопление жидкости; cils—рѣснички; n.d.—ядро рѣсничной клетки; c. glz—полость клетки.

ставляютъ собой сложные многокѣлочные фагоциты. Кено считаетъ ихъ аппаратами не для фагоцитоза, а для склеиванія попадающихъ въ полостную жидкость паразитовъ и постороннихъ частицъ, кристалловъ, выделяемыхъ организмомъ солей и т. п. Обыкновенно

венно эти все части находятся в полостной жидкости склеенными в видъ желтыхъ тѣлецъ. По мнѣнью Кено, эти желтыя тѣла образуются именно У. комплексами при участии У. кѣтокъ. Но существуетъ и другой взглядъ, по коему эти комплексы представляютъ собой своеобразные гастролоподобные паразитическіе организмы. По описанію Кюнстлера и Грювеля, одинъ изъ этихъ организмовъ (*Kunstleria*), живущій въ *Rhizosoma* (рис. 1 и 2), является двуслойнымъ: наружный пластъ, или эктодерма (с), представленъ слоемъ довольно крупныхъ кѣтокъ, лишенныхъ рѣсничекъ, и внутренней пластъ, или антодерма (с. *gtx*) также однимъ слоемъ (у молодыхъ формъ) округлыхъ кѣтокъ безъ рѣсничекъ. Отъ внутренней пласта эктодерма отдѣлена скоплениемъ свѣтлой жидкости (такъ наз. свѣтлый пузырекъ авторовъ), находящейся, вѣроятно, въ бластоцелѣ. Антодерма иногда вдается довольно глубоко въ видъ мѣшечка въ свѣтлый пузырь, а иногда (у паразита *Sipunculus*) имѣетъ форму плоскаго широкоотверстаго блюдечка. На грани-



Рис. 2. То же животное снизу.

цѣ между экто- и антодермою, т. е. на томъ мѣстѣ, которое соответствуетъ краямъ или, какъ обыкновенно выражаются, губамъ blastopora, находится мерцательный дискъ, который содержитъ одно ядро и, слѣд., представляетъ собой одну рѣсничную кѣтку. Кѣтки антодермы отрываются, дѣлаются амeboидными, а потомъ будто-бы развиваются въ новыхъ особей.

Уровныя кислоты—см. Уреиды.

Урея—см. Шерстяныя ткани.

Уренъ -авъ- (Нильсъ Робертъ)—финляндскій писатель и общественный дѣятель (род. въ 1854 г.), главный теоретикъ по рабочему вопросу въ Финляндіи; помѣстивъ много статей о финляндскомъ рабочемъ движеніи въ иностранныхъ социалистич. органахъ. Принадлежитъ къ числу основателей финской рабочей партіи (1899 г.) и первыхъ редакторовъ ея органа «Työmies». В. М. С.

Уругвай (XXXIV, 936—940)—республика въ Южн. Америкѣ. По послѣднимъ свѣдѣніямъ У. занимаетъ 178700 кв. км.; жителей

въ 1902 г. было 978072, изъ нихъ въ стол. гор. Монтевидео—276034.

	1901.	1902.	1903.
Иммигрантовъ . . .	9620	6883	7268
Эмигрантовъ . . .	6664	6941	6247

Изъ иммигрантовъ болѣе всего итальянцевъ и испанцевъ. Госуд. бюджетъ по смѣтѣ 1905—1906 г.: приходъ—17096660 долл., изъ нихъ таможенныхъ сборовъ 10200000 долл.; расходъ—17095920 долл., въ томъ числѣ на уплату по госуд. долгамъ 9448360 долл. Госуд. долгъ къ началу 1905 г. составлялъ 122725697 долл.: внѣшній—97023416 долл., внутренній 25702281 долл. Д. Р.

Исторія. Въ 1899—1903 г. во главѣ управленія стоялъ президентъ Куестасъ, при которомъ въ Уругваѣ господствовало внѣшнимъ образомъ спокойствіе. Въ 1903 г. избранъ президентомъ либераль-колорадосъ Хозе Батль-и-Ордоњезъ. Противъ него точно такъ же вспыхнуло возстаніе бѣлыхъ (бланкось), которое было подавлено лишь въ 1905 г. Разореніе страны прогрессировало. См. Crawford, «South American Sketches» (Л., 1898); Keane, «Central and south America» (Л., 1901); «Anuario estadístico de la republica oriental del U.» (Монтевидео, 1906).

Урусовъ (Герасимъ Гавриловичъ)—духовный композиторъ-самоучка и писатель по вопросамъ церковной музыки (1837—1900). Сочинилъ слишкомъ 100 духовныхъ пьесъ, изъ которыхъ около 15 изданы.

Урширухъ (Антонъ Urspruch)—нѣмецкій композиторъ (род. въ 1850 г.). Написалъ оперы: «Der Sturm» (1888) и «Das Unmögliche von Allen» (1897), симфонію, трио, квартетъ, фортепьянные пьесы и др.

Усиленная и чрезвычайная охрана (см. Охрана, XXII, 528).—Указомъ 12 декабря 1904 г. (п. 5) повелѣно было «пересмотрѣть изданныя во времена безпримѣрнаго проявленія преступной дѣятельности враговъ общественного порядка исключительныя законоположенія, примѣненіе коихъ сопряжено съ значительнымъ расширеніемъ усмотрѣнія административныхъ властей, и озаботиться при этомъ какъ возможнымъ ограниченіемъ предѣловъ мѣстностей, на которыя они распространяются, такъ и допущеніемъ вызываемыхъ ими стѣсненій правъ частныхъ лицъ только въ случаяхъ, дѣйствительно угрожающихъ государственной безопасности». Комитетъ министровъ пришелъ къ заключенію, что принимавшіяся съ 1881 г. мѣры охраны не достигли своей цѣли; между тѣмъ область ихъ примѣненія постепенно расширялась, и самые разнѣры примѣненія выходили за предѣлы тѣхъ случаевъ, для которыхъ они были изданы. Пересмотръ исключительныхъ законовъ былъ возложенъ на особое совѣщаніе подъ предсѣдательствомъ гр. А. П. Игнатъева; работы этого совѣщанія были переданы въ 1906 г. въ междувѣдомственную комиссію подъ предсѣдательствомъ А. А. Макарова, выработавшую проектъ единого исключительнаго закона. Согласно проекту, исключительное положеніе можетъ быть

вводимо лишь въ мѣстностяхъ, входящихъ въ районъ военныхъ дѣйствій или охваченныхъ внутренними волненіями, когда обычныхъ полномочій органовъ управления оказывается недостаточнымъ. Личному усмотрѣнію главныхъ мѣстныхъ начальниковъ отводится меньше мѣста, чѣмъ въ дѣйствующемъ законѣ. Высылка въ отдаленныя губернія лицъ неблагонадежныхъ въ политическомъ отношеніи отмѣняется. Не смотря на признанную высшимъ административнымъ учрежденіемъ нецѣлесообразность положенія объ охранѣ, послѣднее въ 1905 и 1906 гг. получило самое широкое примѣненіе. Высочайшимъ указомъ 29 ноября 1905 г. предоставлено генералъ-губернаторамъ, губернаторамъ и градоначальникамъ, въ случаяхъ прекращенія или замѣшательства въ желѣзнодорожныхъ, почтовыхъ и телеграфныхъ сообщеніяхъ, право объявлять данныя мѣстности въ положеніи У. или чрезвычайной охраны. Въ тѣхъ мѣстностяхъ, въ коихъ имѣютъ пребываніе военные начальники не ниже командировъ бригадъ, можетъ быть объявлено тѣмъ же порядкомъ военное положеніе, съ присвоеніемъ военнымъ начальникамъ званія и правъ генералъ-губернаторовъ. Право отмѣны принятыхъ мѣстными властями мѣръ принадлежитъ министру внутреннихъ дѣлъ. Указомъ 14 декабря 1905 г. предоставлено министру путей сообщенія, а въ экстренныхъ случаяхъ—и начальникамъ желѣзныхъ дорогъ, при возникновеніи опасности прекращенія или замѣшательства движенія желѣзныхъ дорогъ и телеграфныхъ на нихъ сообщеній, принимать на этихъ линіяхъ чрезвычайныя мѣры охраны. Съ принятіемъ этихъ мѣръ дорога или участокъ ея поступаетъ въ вѣдѣніе особаго комитета, состоящаго изъ начальника дороги, заведывающаго передвиженіемъ войскъ и начальника жандармскаго полицейскаго управленія. Для объединенія и общаго направленія дѣятельности комитетовъ на линіяхъ желѣзныхъ дорогъ при министерствѣ путей сообщенія образованъ главный комитетъ по охранѣ желѣзныхъ дорогъ. Дѣйствіе принятыхъ на желѣзной дорогѣ чрезвычайныхъ мѣръ охраны прекращается распоряженіемъ министра путей сообщенія. Наряду съ У. и чрезвычайной охраной за послѣдніе два года получило широкое примѣненіе военное положеніе, вопреки точному смыслу закона 18 іюня 1892 г., предусматривавшаго введеніе военнаго положенія лишь для мѣстностей, входящихъ въ районъ театра военныхъ дѣйствій. Примѣненіе различныхъ видовъ охраны особенно усилилось послѣ роспуска Государственной Думы 8 іюля 1906 г., когда, между прочимъ, С.-Петербургъ и СПб. губернія были объявлены на положеніи чрезвычайной охраны. Къ 1 августа 1906 г. изъ 87 губерній и областей Россіи 40 состояло на военномъ положеніи, 27 на положеніи чрезвычайной охраны и 15 на положеніи У. охраны. Въ видахъ усиленія репрессій 19 августа 1906 г. изданы временныя правила о военно-полевыхъ судахъ (см. Судостроительство военное). См. В. О. Дерюжнскій, «Полицейское право» (1903); С. Шумаковъ, «Военное положеніе» («Политическая энциклопе-

дія», подъ ред. Л. З. Слонимскаго, вып. III, 1906). *Н. Ио-ко.*

***Усовъ** (Михаилъ Михайловичъ)—зоологъ; ум. въ 1902 г.

Успенскій (Александръ Ивановичъ, род. въ 1873 г.)—писатель-археологъ; образованіе получилъ въ сб. духовной академіи и сб. археологическомъ институтѣ; состоитъ редакторомъ «Трудовъ» коммиссіи по изученію памятниковъ церковной старины г. Москвы и московской епархіи и приватъ-доцентомъ харьковскаго университета по кафедрѣ исторіи и теоріи изящныхъ искусствъ. Главные его труды: «Иконы церковно-археологическаго музея общества любителей духовнаго просвѣщенія» (вып. I, М., 1900; вып. II, ib., 1902; вып. III, ib., 1906); «О художественной дѣятельности евангелиста Луки» (М., 1900); «Судьба первой церкви на Москвѣ» (М., 1901); «Значеніе иконописнаго подлинника въ современной церковной живописи» (М., 1901); «Исторія стѣнописи Успенскаго собора въ Москвѣ» (М., 1902); «Записныя книги и бумаги старинныхъ дворцовыхъ приказовъ» (М., 1906); «Царскіе иконописцы въ XVII в.» (вып. I, СПб., 1906); «Викторъ Михайловичъ Васнецовъ» (М., 1906).

Успенскій (Василій Васильевичъ, род. въ 1877 г.)—писатель, воспитанникъ сб. духовной академіи, въ которой преподавалъ въ 1901—1905 гг. педагогику и пастырское богословіе. Главные его труды: «Индивидуализмъ въ педагогическомъ ученіи Локка» («Христ. Чтеніе», 1905, № 6—7) и «Образовательныя стремленія Возрожденія» (ib., 1905, №№ 8—9).

Успенскій (Владиміръ Михайловичъ)—духовный писатель, протоіерей, воспитанникъ казанской духовной академіи. Главные его труды: «Толковая Палая» (Казань, 1877); «Слова, поученія, рѣчи, религиозно-нравственныя и виѣбогослужебныя чтенія» (Могилевъ на Днѣпрѣ, 1900).

***Успенскій** (Глѣбъ Ивановичъ)—писатель; ум. въ 1902 г.

Успенскій (Николай Павловичъ, ум. въ 1899 г.)—писатель-археологъ, воспитанникъ сб. духовной академіи. Главные его труды: «Бѣлозерская старина» (Новгородъ, 1893); «О большихъ строителяхъ Кирилло-Бѣлозерскаго монастыря» (М., 1896); «Кирилловъ Бѣлозерскій Успенскій перваго класса монастырь» (Кирилловъ, 1897). См. И. Бриллиантовъ, «Памяти скромнаго труженика науки.—Н. П. У.» («Церковный Вѣстн.», 1900, № 5).

Успенскій (Федоръ Павловичъ)—писатель, воспитанникъ казанской дух. акад. Главный его трудъ: «Церковно-политическая дѣятельность папы Григорія I Двоеслова» (Казань, 1901, магист. диссерт.).

Устѣновичъ (Корнилій)—украинскій беллетристъ и живописецъ (1839—1904), сынъ поэта Николая У. (см. XXXV, 38); учился въ вѣнской академіи художествъ, сначала принадлежалъ къ «московский» партіи въ Галиціи, съ 1872 г. началъ писать по-малорусски. Стихотворенія и драмы У. изданы во Львовѣ («Письма Корныла У.»); проза разбросана въ журналахъ. Изъ картинъ У. извѣстна «Моисей» (въ Народномъ домѣ во Львовѣ).

Усть-Урть на киргизскомъ нарѣчїи означаетъ плоскую возвышенность, высокую степь, и названїе это присвоено собственно плоской возвышенности западной части средне-азиатскихъ степей, лежащей между Аральскимъ и Каспійскимъ морями. У.-Урть представляетъ собой плоскую, высокую и ровную степь, лежащую надъ уровнемъ моря на 700 футовъ; почти со всѣхъ четырехъ сторонъ она окружена крутыми, обрывистыми склонами, известными у киргизовъ подъ именемъ Чинка, къ которымъ примыкаютъ съ сѣвера и съ юга низменная степи. Съ вершины У.-Урты открывается плоская голая степь, почва которой состоитъ изъ песчанистой, соленой глины, причѣмъ встрѣчаются сухіе и мокрые солонцы и приблизительно та же самая растительность, какъ и на нижележащей степи. Протяженіе У.-Урты довольно значительно—на востокъ онъ примыкаетъ къ Аральскому морю, такъ что восточная часть Чинка У.-Урты занимаетъ всю длину западнаго берега Арала и простирается еще верстъ на сто южнѣе; здѣсь Чинкъ поворачиваетъ на западъ и проходитъ въ этомъ направленїи почти до середины между рѣкою Аму-Дарьей и Каспіемъ; отсюда онъ поворачиваетъ на сѣверо-западъ, подходя къ Каспійскому морю и именно до южной оконечности залива Тюкь-Карасу; затѣмъ направляется къ сѣверо-востоку, образуя восточный берегъ этого залива, проходитъ мимо южной оконечности Мертваго Култука и тянется почти прямо на сѣверо-востокъ, образуя, однако, мѣстами мысы и заливы, къ южной оконечности Мугоджарскихъ горъ, гдѣ и теряется. Отъ этой точки и до сѣверо-западнаго угла Аральскаго моря, берегъ не крутъ, Чинка нѣтъ совсѣмъ, а плоскость ограничена холмами мергеля и песками, известными подъ названїемъ Барсуковъ. По низменной степи, вдоль Чинка и въ различныхъ отъ него разстояніяхъ, разсыяны сопки и плоскія возвышенности. Одно изъ такихъ возвышеній, Джильды-Тау, самое обширное, лежитъ между У.-Уртомъ и серединою Эмбы, верстахъ въ 25 отъ перваго. Всѣ эти сопки и возвышенности, безъ сомнѣнія, нѣкогда были соединены съ У.-Уртомъ, о чемъ можно судить по совершенно одинаковому съ нимъ образованію. Чинкъ повсюду представляетъ видъ обрушившейся и обвалившейся крути; всюду по немъ есть лощины, овраги, мысы, и передъ нимъ разбросаны невысокіе мергелевые холмы и сопки, бывшіе нѣкогда съ нимъ въ связи. Сопки совершенно голыя, глинисты, каменны и бесплодны; только по западному берегу Арала встрѣчаются горы, поросшія саксаудомъ (*Anabasis Sakaui*), который растетъ здѣсь въ видѣ деревьевъ, между тѣмъ какъ во всѣхъ другихъ мѣстахъ степи только кустарникомъ. Несомнѣнно, что вся нынѣшняя возвышенность У.-Урты представляла раньше, когда море стояло гораздо выше, полуостровъ, связанный съ твердою землею въ одномъ только мѣстѣ, а именно тамъ, гдѣ теперь нескі Барсуки. Весь Чинкъ былъ нѣкогда морскимъ берегомъ, чѣмъ часть его осталась и донинѣ, а разсыпанныя передъ нимъ плоскія сопки

составляли нѣкогда острова, или были подмыты водой. У.-Урть въ геологическомъ отношенїи крайне однообразенъ; всюду преобладаютъ горнокаменные породы. При этомъ господствуютъ слѣдующія три видоизмѣненія песчаника: отвердѣлый или настоящій мергель, икрянникъ и ноздреватый, дырчатый мергель, который состоитъ почти исключительно изъ двучерепныхъ раковинъ. На Аральскомъ берегу въ мергелѣ попадаются окаменѣлыя улитки. Всѣ три видоизмѣненія рѣзко не разграничиваются другъ съ другомъ и представляютъ безчисленное множество различныхъ переходовъ. По берегу Арала встрѣчается менѣе икрянника, чѣмъ на западной половинѣ У.-Урты, и болѣе мергеля, который на югѣ тверже и крѣпче, а на сѣверѣ мягче и рыхлѣе. Тутъ же мѣстами встрѣчаются небольшіе промежуточные флецы желѣзистаго песчаника. Изъ этого же песчаника происходятъ также, вѣроятно, разсыянные по берегу сѣрые колчеданы и бурый желѣзнякъ. Въ рыхломъ мергелѣ, въ вывѣтрившихся мергелиныхъ сопкахъ по берегу Арала, есть много гипса, болѣею частью въ видѣ шпата, въ болѣшихъ или меньшихъ пластинкахъ или кристаллахъ. Тамъ же находится весьма жесткій и плотный, мутно-зеленоватый, осколистый въ переломѣ гипсъ, содержащій очень много кремнезема. Шпатовый гипсъ часто попадаетъ и дальше въ степи, въ холмахъ мергеля, и нѣрѣдко цѣлыя равнины бывають имъ покрыты. Сухіе и мокрые солонцы на У.-Уртѣ совершенно одного свойства съ солонцами низменныхъ степей; мокрыхъ солонцовъ попадаетъ немного. По Чинку встрѣчаются мѣстами небольшіе родники, содержащіе годную для питья воду, хотя и съ запахомъ сѣрководорода. На поверхности У.-Урты въ пескахъ и вообще въ мергелѣ и икрянникѣ, вырыты мѣстами колодцы, содержащіе довольно порядочную для питья воду. Колодцы эти вырублены въ рыхломъ известнякѣ, по словамъ киргизовъ, еще кочующими съ давнихъ временъ монгольскими племенами. Вообще У.-Урть бѣденъ водою, колодцы содержатъ немного воды, ихъ легко вычерпать и вода накопляется очень медленно. Ср. Э. Эверманъ, «Естественная исторія Оренбургскаго края» (1840).

Я. П.

Утраквинъ въ средней школѣ—терминъ, пущенный въ обращеніе берлинскимъ философомъ и педагогомъ Фр. Паулсеномъ. Подъ именемъ У. разумѣется такое сочетаніе программъ средней школы, когда послѣдняя въ одно и то же время стремится дать классическое и реалистическое образованіе, и рядомъ съ значительнымъ числомъ уроковъ по древнимъ языкамъ и литературамъ ведется изученіе въ обширныхъ размѣрахъ новыхъ языковъ и физико-математическихъ наукъ. Эта смѣшанная система возобладала въ прусскихъ гимназіяхъ благодаря реформамъ Іог. Шульце, принятымъ въ двадцатыхъ и тридцатыхъ годахъ XIX в.; въ австрійскихъ гимназіяхъ подобная же реформа была проведена, подъ руководствомъ Германа Бонниа, въ пятидесятыхъ годахъ. Программы русскихъ гимназій, послѣ реформы гр. Д. Толстого въ семидесятыхъ

годахъ, также получили утравквистическій характеръ. У. привелъ къ сильному удлинению гимназическаго курса, къ многопредметности и къ переутомленію учащихся. Выходомъ изъ этого тяжкаго состоянія средней школы можетъ быть либо возвращеніе къ чистому классицизму, что неисполнимо, либо отрѣшеніе отъ классическаго идеала и перестройка школы на новыхъ началахъ. А. Готлибъ.

***Уфимская губернія** (XXXV, 90—96).—По окончательному подсчету переписи 1897 г. въ У. губ. было 2196642 жителя, изъ нихъ въ городахъ—107303. Распределеніе населенія по уѣздамъ см. «Россія» (XXVII, 110). Изъ городовъ болѣе крупныя: Уфа—49 т. жит., Златоустъ—21 т., Стерлитамакъ—16 т. Башкиръ—899910, русскихъ—839636, татаръ—184817 (особенно въ уу. Мензелинскомъ и Белебеевскомъ), черемисъ—80608 (Вирскій у.), чувашъ—60616 (Белебеевскій и Стерлитамакскій уу.); кромѣ того въ губ. живутъ тепляри, мордва, вотяки и др. Башкиры и татары исповѣдуютъ магометанство, русскіе и большинство инородцевъ—православіе (старовѣровъ всего 34011 чел.); среди инородцевъ (вотяковъ, черемисъ и чувашей) много язычниковъ (около 100 тыс.). Въ 1905 г. въ У. губ. числилось 2566900 ж. Въ Государств. Думѣ У. губернія представлена 10 депутатами.

Ушакъ (въ древности Акмонія)—гор. въ санджакѣ Кутахія, малоазіатскаго вилайета Кодавендикджаръ (Турція), на жел.-дор. линіи Афиунъ—Смирна; около 15 тыс. жит.; международное бюро почты и телеграфа. Главный пунктъ выдѣлки смирнскихъ ковровъ (названныхъ такъ по мѣсту вывоза): въ самомъ У. и его окрестностяхъ болѣе 2200 дѣйствующихъ ткацкихъ станковъ и 720 большихъ ткацкихъ мастерскихъ; въ годъ выдѣлывается болѣе 200 тыс. кв. м. ковровъ, на 5 мил. фр.; вывозятся они гл. образомъ въ Англію, Францію и Америку. Въ окрестностяхъ У. воздѣлываются овощи, оній, сезамъ, хлопокъ (450000 кгр.); вывозятся желуди «валлонеа» (V, 433).

Ушковъ (Петръ Капитоновичъ)—извѣстный химическій заводчикъ и промышленный дѣятель, выдающійся пионеръ русской химической промышленности (1840—1898). Уроженецъ Елабужскаго у., Вятской губ. У. получилъ весьма скромное образованіе въ городскомъ училищѣ въ Елабугѣ. Въ 1868 г. унаследовавъ отъ отца К. Я. Ушкова небольшую хромпиковый заводъ (Кокшанскій) въ Елабужскомъ у., на которомъ между прочимъ, кромѣ хромпика, впервые въ Россіи было введено производство сѣрной кислоты изъ колчедановъ (уральскихъ), онъ основательно изучилъ практику химическаго заводскаго дѣла во время многочисленныхъ своихъ поѣздокъ по Россіи и особенно за границу, въ Англію и Германію, гдѣ познакомился съ постановкой этого дѣла на крупнѣйшихъ химическихъ заводахъ. Этому въ значительной мѣрѣ помогло также и общеніе его съ выдающимися русскими и иностранными химиками и учеными техниками (Менделѣевъ, Зайцевъ, Канонниковъ, Сl. Winkler, Hasenkleeper и др.). Упрочивъ

и расширивъ дѣятельность Кокшанскаго завода, У. вскорѣ основалъ второй заводъ, Бондюжскій, въ 30 верстахъ отъ Елабуги, на р. Камѣ, который какъ по разнообразію и размѣрамъ своего производства, такъ и по образцовой постановкѣ дѣла занялъ въ 90-хъ годахъ едва ли не первое мѣсто среди всѣхъ русскихъ химическихъ заводовъ. На этихъ двухъ заводахъ У. поставлено производство слѣдующихъ продуктовъ: купороснаго масла, сульфата, соляной и азотной кислотъ, каустической соды (ѣдкій натръ) по способу Леблана, хлора и хлорной (бѣлильной) извести по Вельдоновскому способу, хромпика, двухромовонатріевой соли и хромовыхъ квасцовъ, сѣрнокислаго глинозема и глиноземныхъ квасцовъ, мѣднаго и желѣзнаго купоросовъ, муміи и металлической мѣди изъ колчеданныхъ огарковъ и, наконецъ, глиняной кислотоупорной посуды. Кромѣ того, для собственныхъ заводскихъ надобностей тамъ же выдѣлывается обыкновенный и огнеупорный кирпичъ, прокатывается листовая свинецъ для сѣрныхъ камеръ, обжигается известь, производятся чугуныя и другія отливки, работаютъ обширныя механическія мастерскія и мельницы для измельченія матеріаловъ. У. принадлежитъ заслуга утвержденія у насъ въ Россіи и постановки въ широкихъ размѣрахъ производства сѣрной кислоты (купороснаго масла) изъ колчедановъ, введеніе извлеченія мѣди изъ колчеданныхъ огарковъ гидрометаллургическимъ путемъ, производства каустической соды изъ искусственнаго сульфата по способу Леблана и хлорной извести. Бондюжскій заводъ единственный въ Россіи, вырабатывающій послѣдній продуктъ. Въ послѣдніе годы жизни У. подготовилъ постановку на томъ же Бондюжскомъ заводѣ впервые у насъ регенерации соды изъ содовыхъ отваловъ по способу Ченса. Имъ же впервые примѣнена нефть, какъ топливо, въ химическихъ производствахъ, напр. для обжига извести и пр. Заводы У. перерабатываютъ почти исключительно одни русскіе сырые матеріалы и руководятся русскими техниками. Послѣдняго У. удалось достигнуть лишь подъ конецъ его жизни. Благодаря разнообразію, широтѣ и образцовой, вполнѣ европейской постановкѣ производства, а также хорошо обставленной лабораторіи и прекрасной специальной библиотекѣ, заводы У. являются отличной школой для работающихъ на нихъ молодыхъ химиковъ-технологовъ, изъ числа которыхъ неоднократно выходили затѣмъ специалисты, извѣстные своими печатными трудами и даже профессора высшихъ техническихъ учебныхъ заведеній, каковы, напримѣръ, К. Дементьевъ, П. П. Федотьевъ и др. П. Н. Р.

***Уйскій** (Корнелій Ujejski)—польскій поэтъ; ум. въ 1897 г.

***Уѣбъ** или Веббъ (Сидней Веббъ)—англійскій писатель и политическій дѣятель. Вышла въ русскомъ перев. его книга: «Соціализмъ въ Англіи. Сборникъ статей англійскихъ социалистовъ» (СПб., 1907).

Ф.

Фаберъ (Ernst Faber)—нѣм. миссіонеръ и синологъ; ум. въ 1899 г.

Фиберъ (Іоганнъ-Лотаръ Faber)—нѣм. промышленный дѣятель; ум. въ 1896 г.

Фаберъ-дю-Форъ (Отто von Faber-du-Fort)—нѣмекій баталіонск. живописецъ; ум. въ 1901 г.

Фабрисъ (Антонъ Fabris)—хорватскій писатель и журналистъ, «духовный вождь» приморскихъ сербовъ (1864—1904). Онъ основалъ просвѣтительное общество «Сербская Заря», газету «Dubrovnik», журналъ «Срб» («Srdj») и былъ сторонникомъ сербо-хорватскаго сближенія.

Фабричное законодательство.—30 мая 1903 г. Ф. инспекція подчинена руководству губернаторовъ (градоначальниковъ). Назначеніе на должности инспекторовъ и представленіе ихъ къ наградамъ производится по предварительномъ сношеніи съ губернаторомъ. Послѣднее представляется: 1) требовать отъ чиновъ Ф. инспекціи очередныхъ и срочныхъ докладовъ по дѣламъ инспекціи и 2) въ экстренныхъ случаяхъ отмѣнять противорѣчащія закону и интересамъ общественнаго порядка распоряженія Ф. инспекціи съ доведеніемъ о томъ до свѣдѣнія мин-ва финансовъ (нынѣ мин-ва торговли и промышленности). Функции окружныхъ Ф. инспекторовъ ограничены ревизіей чиновъ Ф. инспекціи и предварительной разработкой свѣдѣній по промышленной статистикѣ. 7 іюля того же года мѣстный горный надзоръ также подчиненъ руководству губернаторовъ. Закономъ 10 іюня 1903 г. введенъ институтъ *старостъ промышленныхъ заведеній*. Фабричныя, заводскія и промысловыя управленія, съ разрѣшенія присутствій по фабричнымъ и горнозаводскимъ дѣламъ, имѣютъ право, по предварительномъ распредѣленіи рабочихъ заведенія или промысла на разряды, предоставлять этимъ разрядамъ избирать изъ своей среды кандидатовъ въ старосты (не моложе 25 лѣтъ). Изъ числа избранныхъ по каждому разряду кандидатовъ управленіе предприятия утверждаетъ одного старостою данного разряда. На старосту возлагается веденіе сношеній съ управленіемъ заведенія, а также съ органами и учрежденіями Ф. надзора по дѣламъ, касающимся исполненія условій найма и быта рабочихъ въ данномъ предприятии. Избраніе старосты не лишаетъ отдѣльныхъ рабочихъ права непосредственно ходатайствовать по этимъ дѣламъ. Управленіе пред-

пріятія обязано составить правила о старостахъ, утверждаемая губернаторомъ по докладу старшаго Ф. инспектора или окружнаго горнаго инженера. Старосты могутъ быть устранены губернаторомъ отъ исполненія своихъ обязанностей и до истеченія срока, на который они были избраны. Институтъ старосты, долженствовавшій сыграть роль германскихъ «рабочихъ комитетовъ» (XXXV, 189), не привился въ жизни, такъ какъ введеніе его было предоставлено доброй волей предпринимателей. 2 іюня того же года утверждены правила о вознагражденіи потерпѣвшихъ отъ несчастныхъ случаевъ рабочихъ въ предприятияхъ фабрично-заводской и горнозаводской промышленности (см. Доп. II, 714). Указомъ 12 декабря 1904 г. поставленъ на очереди вопросъ о введеніи государственнаго страхованія рабочихъ. Въ 1905 г., подъ вліяніемъ январской забастовки, образована подъ предсѣдательствомъ В. Н. Кокцова коммиссія для обсужденія мѣръ по упорядоченію быта и положенія рабочихъ на фабрикахъ и заводахъ. Труды этой коммиссіи легли въ основу временныхъ правилъ 2 декабря 1905 г. объ отмѣнѣ отвѣтственности за обыкновенныя стачки (Доп. II, 704) и правилъ 4 марта 1906 г. о профессиональныхъ союзахъ (Доп. II, 671). Мин-вомъ торговли и промышленности выработаны въ 1906 г. рядъ законопроектовъ о наймѣ рабочихъ, о продолжительности рабочаго дня, о страхованіи рабочихъ, о сберегательныхъ кассахъ, о поощреніи строительства дешевыхъ и здоровыхъ жилищъ, о промышленной инспекціи, объ окружныхъ промысловыхъ присутствіяхъ и промысловыхъ судахъ. 23 ноября 1906 г. утверждены мин-ромъ торговли и промышленности правила производства испытаній для опредѣленія на должности по Ф. инспекціи.

Въ *Германіи* закономъ 30 марта 1903 г. охранѣ дѣтскаго труда воспрещено привлекать къ работѣ, за исключеніемъ сельскаго хозяйства и домашнихъ услугъ, чужихъ дѣтей до 12 и своихъ дѣтей до 10 лѣтъ. Для дѣтей до 13 л. (и школьнаго возраста) максимальный рабочій день установленъ въ 3 часа (во время вакацій—4 часа); ночная и воскресная ихъ работа воспрещена, равно какъ и занятія въ опасныхъ для здоровья мастерскихъ, на постройкахъ, на публичныхъ театральныхъ представленіяхъ. Во *Франціи* закономъ 1905 г. установленъ максимальный рабочій день для

рудокоповъ съ 1906 г. не свыше 9 ч., съ 1908 г.—8½ ч., съ 1910 г.—не свыше 8 ч. Закономъ 13 июля 1906 г. установленъ обязательный еженедѣльный 24-часовой отдыхъ въ воскресный или другой день. Въ концѣ 1906 г. учреждено (по примѣру Бельгій и Новой Зеландіи) министерство труда и социального обеспечения. Въ *Италии* закономъ 19 июня 1902 г. воспрещена дѣтямъ до 12 л. работа въ промышленныхъ предпріятіяхъ, въ мастерскихъ, по постройкѣ и ремонту путей сообщенія, наружныя работы на каменоломняхъ, въ копахъ и штольняхъ. Подземныя работы воспрещены мальчикамъ до 13 л. (а съ 1905 г.—до 14 л.) и женщинамъ всѣхъ возрастовъ. Дѣти до 15 л. вообще не могутъ быть заняты работами опасными и вредными для здоровья. Мальчикамъ до 15 лѣтъ и женщинамъ всѣхъ возрастовъ воспрещена ночная работа. Дѣти въ возрастѣ 10—12 л. не могутъ работать свыше 8 ч. въ сутки, въ возрастѣ 12—15 л. свыше 11 ч., женщины отъ 15 л.—свыше 12 ч. Требуются перерывы при рабочемъ днѣ до 8 ч. не менѣе часа, при раб. днѣ 8—11 час.—не менѣе 1½ ч., при раб. днѣ болѣе 11 ч.—не менѣе 2 ч. Продолжительность работъ безъ перерыва должна быть не болѣе 6 ч. Женщины всякаго возраста и мальчики до 15 л. имѣютъ право на отдыхъ разъ въ недѣлю въ теченіе 24 час. подрядъ. Въ томъ же году въ составѣ министерства земледѣлія, промышленности и торговли учреждены департаментъ труда (*Ufficio del lavoro*) и высшій совѣтъ труда, на подобіе французскихъ *Office du Travail* и *Conseil supérieur du Travail*. Въ *Дании* въ 1904 г. установленъ праздничный и воскресный отдыхъ для фабрикъ и крупныхъ мастерскихъ, за нѣкоторыми исключеніями. Въ *Испани* въ томъ же году установленъ воскресный отдыхъ для всѣхъ главныхъ отраслей наемнаго труда. См. Страхование рабочихъ (II Доп.).

Литература. В. П. Литвиновъ-Фалинскій, «Ф. законодательство и Ф. инспекція въ Россіи» (изд. 2-ое, 1904); М. Лунцъ, «Рабочій вопросъ и Ф. законодательство въ Россіи» («Русск. Вог.», 1904, IV, V); его же, «Ф. законодательство въ Россіи» («Образованіе», 1906, III, IV); Ф. И. Карповъ, «Инспекція труда и охрана рабочихъ на Западѣ» (ч. I, 1905); «Обзоръ иностранныхъ законодательствъ по регулированію рабочаго времени въ промышленныхъ предпріятіяхъ» (1905); С. Н. Прокоповичъ, «Къ рабочему вопросу въ Россіи» (1905); П. Луи, «Рабочій и государство. Сравнительная исторія рабочаго законодательства Старога и Новаго Свѣта», перев. съ франц. (1906); А. А. Микулинъ, «Ф. инспекція въ Россіи. 1882—1906» (Кіевъ, 1906; указана литература); его же, «Новый курсъ и министерскіе проекты по рабочему законодательству» («Право», 1906, № 33); П. Х. Озеровъ, «Политика по рабочему вопросу въ Россіи за послѣдніе годы» (М., 1906); И. И. Янжуль, «Изъ воспоминаній и переписки Ф. инспектора первого призыва» (1907); «Сводъ отчетовъ Ф. инспекторовъ за 1900—1903 гг. (1902—06); G. Adler, «Arbeitschutz-

gesetzgebung» (Elster's «Wörterbuch der Volkswirtschaft», I т., 2-е изд., 1906; указана литература); E. Mesnard et C. Lenoury, «Comptaire des lois sur la protection du travail industriel» (П., 1904); M. Pournin, «L'inspection du travail» (П., 1904); G. Ewert, «Taschenbuch des Gewerbe- und Arbeiterrechts» (3-е изд., В., 1905); E. Abraham and A. Davies, «The law relating to factories and workshops» (5-е изд., Лонд., 1905); L. Neppi Modona, «La legislazione operaia e l'ufficio del lavoro» (Флор., 1906); G. Abel, «Code industriel belge» (Брюссель, 1905); J. Landmann, «Die Arbeiterschutzgesetzgebung der Schweiz» (Базель, 1904); C. D. Wright, «Labor laws of the United States» (Вашингтонъ, 1904).

Н. Из—ко.

***Фабръ** (Joseph Fabre)—франц. писатель и политическій дѣятель. Былъ сенаторомъ-республиканцемъ съ 1894 по 1903 г.; выпустилъ сборникъ своихъ рѣчей: «Les neuf ans d'un sénateur» (П., 1903).

***Фабръ** (Фердинандъ Fabre)—франц. романистъ; ум. въ 1898 г.

***Фавицкій** (Александръ Павловичъ)—терапевтъ; съ 1904 г. состоитъ профессоромъ по кафедрѣ пропедевтической клиники въ Имп. военно-медицинской академіи.

Фазанчикъ—см. Сница длиннохвостая.

Фазанъ королевскій, джеуки—китайцевъ (*Phasianus geversii*)—самый крупный видъ фазановъ, живущій въ горахъ сѣверо-востоку Китая. Тѣмя и поперечная полоса, идущая черезъ горло—бѣлыя, стороны головы и полоса на шеѣ—черныя; перья верхней и отчасти нижней стороны тѣла—золотисто-желтыя съ черными каемками, перья хвоста—серебристо-сѣрыя съ золотисто-желтою каймой и съ поперечными, въ видѣ полосъ, пятнами краснаго цвѣта, окаймленнаго чернымъ. По образу жизни Ф. сходенъ съ другими видами своего рода (см. Фазановыя, Фазаны настоящіе).

Файреръ (Джозефъ Fayrer)—англійскій врачъ, род. въ 1824 г. Былъ морскимъ врачомъ въ англійскомъ флотѣ (1847—58). Съ 1859 по 1874 г. профессоръ медицинской коллегіи въ Калькуттѣ, съ 1874 г. состоялъ начальникомъ медицинскаго департамента при британскомъ правительствѣ въ Индіи. Ф. принадлежитъ рядъ клиническихъ работъ изъ его наблюденій въ больницахъ Индіи (1873—80), о тропической дизентеріи, малярии (1881), солнечномъ ударѣ (1881) и др.

Файстъ (Иммануэль Готтлибъ Фридрихъ Faist)—нѣмецкій композиторъ и писатель о музыкѣ (1823—94). Написалъ «Beiträge zur Geschichte der Clavier-Sonate». Изъ его музык. произведеній болѣе извѣстны «Die Macht des Gesanges», «Gesang im Grünen», орган. пьесы, романсы, хоры, мотеты, кантаты и др.

Файтъ (Эмануилъ Fait)—чешскій писатель, род. въ 1854 г. Главные его труды: «Kavkaz, jeho přírodní krásy, poměry národohospodářské, národopis a místopis» (1894). «A. Mickiewicz a A. Puškin, největší básníci slovanští» (1886) и др.

Фаленский (Фелцианъ Faleński) — польский драматург и поэт. Род. в 1825 г. Ему принадлежат драмы «Syn gwiazdy», «Athea», «Królowa», трилогия «Gród z siedmiu wzgórz», поэма «Pod Karpami», сборники рассказов «Utwory powieściowe» (1869), «Z ponad mogi», «Odgłosy z gór», «Świstki Sylena», «Meandry», «Pieśni spróznione» и др.

***Фаллиеръ** (Клеманъ-Арманъ Fallières) — франц. политический деятель. С 1879 по 1906 гг. был президентом сената. 17 января 1903 г. избран, на место Лубе, президентом республики на срок с 18 февраля 1906 г. по 18 февраля 1913 г. За него было подано 449 голосов против 371, поданных за Думера (из общего числа 849). Ф. был кандидатом всей лѐвой; за него votировали социаллисты, радикалы и республиканцы. Думеръ был кандидатомъ правыхъ, т. е. royalistовъ, «присоединившихся» (ralliés), прогрессистовъ и националистов. Когда, в мартъ мѣсяцъ, палъ кабинетъ Рувье, Ф. поручилъ формирование новаго радикалу Саррѐну. Въ маѣ происходили выборы въ палату деп., давшие торжество социалистамъ и радикаламъ. Въ октябрѣ 1906 г. палъ кабинетъ Саррѐна, и Ф. поручилъ сформировать новый радикалу-социалисту Клемансо.

***Фаллу** (Альфредъ Шьеръ графъ Falloux) — франц. политический деятель. Законъ Фаллу 1850 г. (о постановкѣ народнаго образования) опончателн отмѣненъ закономъ объ отдѣленіи церкви отъ государства въ 1903 г. Въ Эльзасѣ-Лотаринги законъ Ф. дѣйствуетъ и повнѣ.

***Фальбъ** (Rudolf Falb, род. в 1838 г.) — нѣм. метеоролог; ум. в 1903 г.

Фалькс (Густавъ) — нѣмецкій поэт. Род. в 1852 г. в Любекѣ. Сборники его стихотвореній «Mynheer der Tod» (1892); «Tanz und Andacht» (1893); «Zwischen zwei Nächten» (1894); «Neue Fahrt» (1897); «Mit dem Leben» (1899); «Hohe Sommertage» (1902). Являясь въ иныхъ отношеніяхъ послѣдователемъ Гете и Байрона, а также поэта новѣйшей эпохи, Лилленкрана, Ф. все же остался самобытнымъ поэтомъ. Онъ принадлежитъ къ числу тѣхъ писателей, у которыхъ типично-нѣмецкій элементъ выступаетъ особенно рельефно. Онъ стоитъ въ сторонѣ отъ новыхъ теченій въ области литературы и не сочувствуетъ имъ; у него нѣтъ ничего болѣзненнаго, утонченнаго, нервнаго, туманнаго; не претендуетъ онъ и на роль поэта-мыслителя, затрагивающаго мировые вопросы. Искренняя, одушевленная гуманнмъ чувствомъ мечтательная лирика, иногда соединяющаяся съ юморомъ, часто воссоздающая красоту природы, или переносящая читателя въ миръ фантази, — вотъ настоящая сфера Ф. Ему принадлежатъ еще повѣсти изъ гамбургской жизни: «Aus dem Durchschnitt» и «Landen und Stranden» (1892—96; обѣ навѣяны натурализмомъ, влиянію котораго поддавался и Ф.), романъ «Der Mann im Nebel» (1899), сборникъ сказокъ «Aus Muckimacks Reich» и комедія «Puzzi» (1902). Ю. Веселовскій.

***Фалькс** (Яковъ von Falke) — нѣм. историкъ; ум. в 1897 г.

Фальковскій (Федоръ Николаевичъ) — писатель. Род. в 1874 г., учился въ харьковскомъ ветеринарномъ институтѣ. С 1894 г. помѣщается въ газетахъ рассказы, очерки, пьесы, вышедшіе отд. изданиями подъ заглавіями «Веселые звуки», «Послѣдній день», «Счастье наше», «Ложь». Въ 1903 г. была поставлена въ СПб. первая пьеса Ф.: «Сонъ жизни». Дальнѣйшія пьесы Ф., большею частью примыкающія къ новому символическому теченію: «Въ огнѣ», «Пробужденіе», «Вудни», «Глушь», съ успѣхомъ шли въ столицахъ и провинціи. Наибольшей популярностью пользуются его «Строители жизни», обошедшіе почти всѣ провинціальные сцены.

***Фалькъ** (Максъ Falk) — венгерскій политический деятель. Написалъ: «Erinnerungen an Königin Elisabeth» (австро-венг. императрица; Пешть, 1898).

Фальтинъ (Рихардъ Фридрихъ Faltn) — нѣмецкій композиторъ и музыкантъ. Род. в 1835 г. Жилъ и работалъ въ Финляндіи. Изъ его композицій болѣе извѣстны романсы, хоры, сборникъ органнхъ прелюдій и хоральныхъ заключеній.

Фаннскій (Викторъ Юсафовичъ, род. в 1878 г.) — писатель, воспитанникъ кievской духовной академіи. Главные его труды: «Религиозно-нравственныя воззрѣнія Л. Аннея Сенеки (философа) и ихъ отношеніе къ христіанству» (Кievъ, 1906, магист. диссертация); «Цѣль и смыслъ жизни съ христіанской точки зрѣнія» (1904); «Мораль языческаго философа Сенеки и современное отношеніе къ вопросамъ нравственности» (1905); «Значеніе религиозно-нравственныхъ идей Сенеки» (1903).

***Фантенъ-Латуръ** (Жанъ Теодоръ Fantin-Latour) — французск. живописецъ-жанристъ и портретистъ; ум. в 1904 г.

Фанъ-дѣрь-Флиътъ (Александръ Петровичъ) — род. в 1870 г. Образование получилъ въ слб. университетѣ на математическомъ отдѣленіи физико-математическаго факультета, который окончилъ въ 1895 г. Съ 1896 по 1900 г. состоялъ преподавателемъ математики въ военномъ - топографическомъ училищѣ и съ того-же 1896 по 1902 г. репетиторомъ по математикѣ и механикѣ въ институтѣ инженерновъ путей сообщенія. Въ 1902 г. перешелъ въ слб. политехнической институтъ лаборантомъ по теоретической механикѣ. Въ томъ же году избранъ руководителемъ упражненій по теорет. механикѣ и преподавателемъ теоріи корабля. Въ 1901 г., по защитѣ диссертации «Изгибы сжатыхъ и вытянутыхъ балокъ со свободными и задранными концами» (СПб.), удостоенъ званія адъюнкта института и избранъ профессоромъ теоріи корабля. Кромѣ диссертации Ф.-дѣрь-Флиътъ напечаталъ: «Теорія трохондальныхъ волнъ» (СПб., 1894); «Къ вопросу о теоріи волнъ» (ib., 1896); «Самодѣйствующій насосъ» («Сборникъ Инст. Инженерновъ Путей Сообщенія», т. I); «Къ вопросу о продольномъ изгибѣ непрямоугольнаго стержня» (ib., 1900); «Къ расчету опорныхъ мостовыхъ стоекъ» (ib., 1900); «Опредѣленіе мощности машинъ по углу крученія вала» (ib., 1901); «О сложномъ

сопротивленію изгибу и сжатію» («Извѣстія Собр. Инжен. Путей Сообщ.», 1901); «Расчетъ опорной рамы съ абсолютно-жесткою распоркою» (ib., 1902); «Объ одной задачѣ строительной механики» (ib., 1903); «Мысли теоретика о расчетѣ парусности» («Журн. Торговое Мореплаваніе», 1906); «Остойчивость судовъ внутренняго плаванія» («Журн. Спасеніе на водахъ», 1906).

***Фанъ-деръ-Флитъ** (Петръ Петровичъ)—физикъ: ум. въ 1904 г.

Фарина (Карло)—одинъ изъ первыхъ композиторовъ, писавшихъ виртуозно для скрипки. Онъ былъ родомъ изъ Мантуи и жилъ въ первой половинѣ XVI столѣтія. Пьесы его изданы въ пяти сборникахъ.

Фариноза—см. Крахмаль (XVI, 578, примѣч.).

Фарнаковскій (Борисъ Владиміровичъ)—физикъ искусства и археологъ. Род. въ 1870 г. Окончилъ курсъ на историко-филологическомъ факультетѣ новороссійскаго ун-ва. Въ 1898—1900 гг. состоялъ ученымъ секретаремъ русскаго археологическаго института въ Константинополѣ. Производилъ раскопки близъ Пателы (въ Македоніи). Состоитъ прив.-доцентомъ слб. ун-ва. Въ 1901 г. назначенъ членомъ Имп. археологической комиссіи и съ этого года непрерывно занимается разслѣдованіемъ Ольвіи (см.), которой посвящены болѣе частью работы его въ «Изв. Имп. Арх. Ком.» (вып. 2, 3, 8, 13, 14, 17). Въ «Arch. Anzeiger» даетъ съ 1903 г. ежегодно обзоръ археологич. находокъ въ Россіи. Изъ прочихъ ученыхъ работъ Ф. болѣе важны: «Аттическая вазовая живопись» (СПб., 1902, магистерская дисс.); «Стильная живопись микенской эпохи» (СПб., 1897); «Вакхилідъ и аттическое искусство V в.э.» («Журн. Мин. Нар. Просв.», 1898); «Гера Поликлета» (СПб., 1911).

***Фарраръ** (Фредерикъ-Вильямъ Farrar)—англ. духовный писатель: ум. въ 1903 г.

Фарфоровый клей—см. Мастики (XVIII, 772 и 773).

Фарфоръ Геоморозъ—см. Стекланное производство (XXXI, 569).

Фасоне—см. Хлопчатобумажныя ткани.

Фасонная пряжа—см. Нитки.

***Фаусекъ** (Викторъ Андреевичъ)—зоологъ; въ 1903 и 1904 году совершилъ по порученію Импер. Русск. Географическаго Общества двѣ поѣздки въ Закаспійскую обл. съ цѣлью биологическихъ изслѣдованій. Въ сентябрѣ 1905 г., послѣ введенія автономіи, избранъ директоромъ слб. высшихъ женскихъ курсовъ. Напечаталъ: «Паразитизмъ личинокъ Apodonta» («Записки Имп. Академіи Наукъ», физ.-мат. отд., т. XIII, № 6, 1903); «Биологическія изслѣдованія въ Закаспійской области» («Записки Имп. Русскаго Географич. Общества», т. XXVII, 1906).

Фахверкъ—см. Экономическія постройки (XI, 270).

Фаччо (Франко Faccio)—итальянскій композиторъ (1840—91). Написалъ оперы: «I profughi Fiamminghi» (1863) и «Amleto» (1865). Ф.—послѣдователь Рих. Вагнера.

Фаялитъ—минераль изъ группы оливина

(или хризолита), представляющій собой, по составу, чистый силикатъ закиси желѣза: Fe₂SiO₄. Небольшіе прозрачные желтые кристаллики формы оливина встрѣчаются въ пустотахъ обсидіана Yellowstone - Park (Сѣв. Америка) и Липарскихъ острововъ. Образуется также къ желѣзистыхъ шлакахъ; къ этимъ шлакамъ слѣдуетъ, по всей вѣроятности, отнести и куски Ф., находимые на берегу о-ва Fayal (Азорскій архипелагъ).

Федоровичъ (Левъ Васильевичъ)—экономистъ. Род. въ 1854 г. Окончилъ курсъ въ слб. ун-в. по юридическому факультету. Состоитъ въ новороссійскомъ ун-в. проф. по кафедрѣ политической экономіи и статистики. Главныя его сочиненія: «Жилия помѣщенія рабочихъ» (СПб., 1881; магист. дисс.); «Теорія денежнаго и кредитнаго обращенія» (Одесса, 1888; доктор. дисс.); «Исторія и теорія статистики» (Одесса, 1894); «Исторія политической экономіи» (Одесса, 1900); «Теорія политической экономіи. Часть I. Общія понятія. Производство и распредѣленіе цѣнностей» (Одесса, 1901); «Теорія политической экономіи. Часть II. Обращеніе и потребленіе цѣнностей» (Одесса, 1901).

Федосова (Ирина)—вопленница и сказательница былинъ и причитаній. Умерла старухой въ 1899 г. Исполняя сохранившіяся въ ея памяти произведенія народной поэзіи съ напѣвами, она доставляла изслѣдователямъ возможность сохранить ихъ для потомства. Много матеріала записалъ С. Рыбаковъ.

***Федченко** (А. П.)—въ биографіи, помѣщенной въ 35-мъ т. ошибочно названъ Александромъ Павловичемъ. Въ дѣйствительности имя Ф. Алексій Павловичъ.

Федченко (Ворисъ Алексѣевичъ)—род. 27 декабря 1872 г. въ Лейпцигѣ и черезъ восемь мѣсяцевъ лишился отца, А. П. Федченко (см.), погибшаго во время изслѣдованія ледниковъ Монблана. Съ ранняго дѣтства, подъ влияніемъ и руководствомъ матери Ф. пристрастился къ изученію природы и коллектированію растений и животныхъ, преимущественно въ Московскои губ., но затѣмъ съ 1891 г., еще въ бытность Ф. гимназистомъ, начались и болѣе дальнія поѣздки, на Уралъ, въ Крымъ, на Кавказъ и наконецъ съ 1897 г. въ Туркестанъ. До настоящаго времени Ф. былъ въ Туркестанѣ, по порученію Императорскаго русскаго географическаго общества и Императорскаго ботаническаго сада четыре раза: два раза въ Тянь-Шанѣ и два раза на Памирѣ и въ Шугнанѣ. Результатами путешествій явились обширныя (преимущественно ботаническія) коллекціи и рядъ географическихъ наблюденій и открытій (преимущественно ледниковъ, которыхъ Ф. открыто свыше сотни новыхъ). Кромѣ путешествій и поѣздокъ по Россіи, Ф. трижды былъ командированъ съ научной цѣлью за границу. Ф. окончилъ курсъ въ московскомъ ун-в., занимаясь ботаникой преимущественно въ лабораторіи проф. И. Н. Горожанкина. Сдавъ экзаменъ на степень магистра ботаники, Ф. былъ принятъ (въ 1900 г.) въ число приватъ-доцентовъ московскаго университета. Въ томъ же году Ф. поступилъ на службу въ

Императорский с.-петербургский ботанический садъ, гдѣ и состоитъ въ настоящее время главнымъ ботаникомъ. Въ 1905 г. Ф. защитилъ диссертацию на степень магистра ботаники. Интересуясь въ послѣднее время преимущественно природой Средней Азии, Ф. не порвалъ, однако, связей и со Средней Россіей, ежегодно посвящая хотя бы немного времени экскурсіямъ въ Московскую, Калужскую и др. губерніяхъ, а также исполняя тамъ общественныя обязанности уѣзднаго и губернскаго гласнаго и пр. Главнѣйшія работы: «Флора Западнаго Тянь-Шаня» (часть I—II, «Труды Императорскаго Ботаническаго Сада»); «Flore des îles du Comandeur» (Краковъ, 1906); «Матеріалы для флоры Уфимской губ.» (совм. съ О. А. Федченко, изданіе москов. общ.-ва испытателей природы); «Matériaux pour la Flore de Crimée»; «Matériaux pour la Flore du Caucase» (объ работы совместно съ О. А. Федченко, изданы въ Женевѣ, въ «Bulletin de l'herbier Boissier»); «Ranunculaceae Русскаго Туркестана»; «Высшія тайнобрачныя Русскаго Туркестана» (объ работы совместно съ О. А. Федченко, изданы въ Казани, въ «Трудахъ Общ. Естеств.»); «Предварит. отчетъ о поѣздкѣ для изученія ледниковъ Таласскаго Алатау»; «Флора Европейской Россіи» (печатается); «Матеріалъ для флоры Памира и Алтаскаго хребта» («Земледѣіе»); «Матеріалъ для флоры Шугнана» («Труды Ботанич. Музея Академіи Наукъ»).

Февервари де Комлошъ-Керестешъ (Géza Fejervary de Komlós-Keresztes) — венгерскій генералъ и политическій дѣятель. Вышелъ въ отставку вмѣстѣ съ кабинетомъ Селла 26 июня 1903 г., послѣ того какъ занималъ постъ министра гонимовъ въ теченіе 19 лѣтъ подрядъ въ разныхъ кабинетахъ. Когда Тисса довелъ страну до внѣконституціоннаго положенія (съ 1 января 1905 г.) и все-таки не могъ удержаться у власти, Ф. сформировалъ новый кабинетъ (июнь 1905 г.), управлявшій вопреки парламенту, безъ утвержденнаго бюджета, пока корона и оппозиція не пошли другъ другу на встрѣчу, и создалась возможность новаго кабинета, Векерле (апрѣль 1906 г.). В. В.—ст.

Фейлицъ (Максъ, баронъ Feilitzsch) — баварскій политикъ, дѣятель; сохранилъ свой портфель и послѣ выхода въ отставку министерства Крайльгейма и сформированія клерикальнаго кабинета Подевила (1903).

Феликсъ (Hugo Felix) — австрійскій композиторъ (род. 1866), авторъ оперетокъ: «Hussarenblut», «Das Kätzchen», «Rhodope», «Madame Sherry».

Фельдманъ (Вильгельмъ Feldman) — историкъ польской литературы, редакторъ журн. «Кругука» въ Краковѣ. Его богатый фактическими свѣдѣніями трудъ «Pamiętnictwo polskie 1880 — 1904» (3-е изд. 1905) страдаетъ ненаучностью, носитъ фельетонный и слишкомъ партійный характеръ. Изъ беллетристическихъ произведеній Ф., въ общемъ, слабыхъ и тенденціозныхъ, болѣе извѣстны: «Żydziak» (1891); «Piękna Żydówka»; «W okowach»; «Nowi ludzie» (1895) и сборникъ мелкихъ рассказовъ «Jak w życiu» (1894).

Фенацетолъ — см. Индикаторы.

Фенил-азоній — см. Феназоній и Азоніевыя соединенія (доп.). **Ф.-акриловыя кислоты** — см. Атроповая кислота, Коричная кислота и Ф.-жирныя кислоты. **Ф.-арсинъ**, **Ф.-арсиновая кислота** — см. Арсины (доп.). **Ф.-бензамидъ** — см. Бензамидъ (доп.). **Ф.-бутиролактонъ** — см. Лактоны (XVII, 270). **Ф.-гидракриловыя кислоты** — см. Ф.-молочныя кислоты. **Ф.-изокротеновая кислота** — см. Ф.-жирныя кислоты. **Ф.-индоксазень** — см. Фуразолы. **Ф.-уксусный ангидридъ** — см. Ангидриды кислотъ (доп.). **Ф.-метил-нитрозоаминъ** — см. Нитрозоамины. **Ф.-нафтиламинъ** — см. Нафтилзины. **Ф.-оксазолъ** — см. Фуразолы. **Ф.-паратолылактоксимъ** — см. Изонитрозо соединенія (XII, 878). **Ф.-пентіазолия** — см. Тиазины. **Ф.-пирразолокъ**, **Ф.-пирразоль** — см. Пирроазолы (XXIII, 678 и 679). **Ф.-сульфонъ** (сульфобензидъ) — см. Сульфоны и Сульфиды. **Ф.-тиазолъ** — см. Тиоплазолы. **Ф.-уразиль** — см. Уразины. **Ф.-уразоль** — см. Уразолы. **Ф.-фосфинъ** — см. Фосфины. **Ф.-фульвень** — см. Фульвены. **Ф.-фуразанъ** — см. Фуразолы. **Ф.-цианамидъ** — см. Циановая кислота (XXXVIII, 283).

Фенилен-ацетамидинъ — см. Ф.-амидины. **Ф.-дифенилакетонъ** — см. Фталофеноны. **Ф.-формамидинъ** — см. Ф.-амидины.

Фениловая коричневая — см. Фенисьень.

Фенильный эфиръ — см. Фенолы (XXXV, 478).

Феницинь — см. Фенисьень.

Феноло-уксусный эфиръ — см. Фенолы (XXXV, 478).

Фенолфталевинъ — см. Фталены (XXXVI, 836).

Фенолфталоль — см. Фталены (XXXVI, 836).

Фергельтъ (Verhulst) — голландскій композиторъ (1816—91). Писалъ симфоніи, увертюры, струнные квартеты, церковную музыку, хоры, романсы и др.

Ферганская область (XXXV, 560—564). — По даннымъ окончательнаго подсчета переписи 1897 г. въ Ф. области было 1572214 жителей, изъ нихъ 284358 въ городахъ; изъ городовъ свыше 20 тыс. жит. имѣли: Кокандъ—81354, Наманганъ—62017, Андижанъ—47627, Старый Маргеланъ—36490, Омъ—34157. Распределеніе населенія по уѣздамъ см. «Россія» (XXVII, 115). Болѣе многочисленныя народности: сарты—788989, турки (разныя племена, безъ точнаго ихъ обозначенія)—261234, каракиргизы—201579, узбеки—153780, таджики—114081, кашгары—14914, кара-калпаки—11056, русскіе—9842, кипчаки—7584. Кромѣ русскаго населенія, принадлежащаго къ православію, за незначительными другими исключеніями все населеніе области исповѣдуетъ магометанство (1557057 чел. или 99%). Въ 1905 г. въ Ф. области числилось 1794700 жит.

Феридъ паша — турецкій политическій дѣятель (род. 1848 г.), родомъ албанецъ, получилъ европейское образованіе; овладѣлъ французскимъ языкомъ. Какъ губернаторъ вилайета Конія (въ Малой Азии), проводилъ дороги, основывалъ школы, старался ввести порядокъ въ администрацію. Съ января 1903 г. состоитъ

великимъ визиремъ; въ этой должности не сдѣлалъ ничего, чтобы направить Турцію на новую дорожку.

***Фернандесъ-Герра-и-Орбе** (Angeliano Fernandez-Guerra y Orbe)—испанскій писатель: ум. въ 1894 г.

***Феррари** (Паоло Ferrarì)—итальянскій драматургъ: ум. въ 1889 г.

***Феррарисъ** (Charles-François Ferraris)—итал. экономистъ и политическій дѣятель. Новыя его сочинения: «Il materialismo storico e lo stato» (Палермо, 1897); «La teoria del dicentrimento amministrativo» (Палермо, 1899).

***Ферри** (Энрико Ferrì)—итал. криминологъ и политич. дѣятель. Новѣйшія его сочинения по уголов. праву: «Difese penali e studi di giurisprudenza» (Туринъ, 1899); «Delinquenti nell'arte» (Генуя, 1901); «Studi sulla criminalità ed altri saggi» (Туринъ, 1901). Въ русск. перев. вышли: «Коллективизмъ и политич. наука. Дарвинъ—Спенсеръ—Марксъ» (СПб., 1905); «Эволюція экономическая и эволюція социальная» (СПб., 1906). Послѣ появленія въ итальянскомъ социализмѣ идеи синдикализма, Ф. оказался вождемъ центра партіи и по большей части игралъ роль примирителя. См. Соц. партія (II Доп. т.).

В. В.—ст.

Ферритъ—см. Микроструктура стали и Сталь (доп.).

Ферро-хромъ—см. Хромъ (XXXVII, 734).

Феррье (Поль Ferrier)—франц. драматическій писатель; род. въ 1843 г. Первые его комедіи прошли незамѣченными. Значительный успѣхъ имѣли его пьесы: «Gilbert», «Chez l'Avocat», «Les Incendies de Massouillard», «Tabarin», «La Femme de chambre», «Les ilotes de Pithiviers», «Nos députés en robe de chambre», «Le Parisien», «La Rue Bouleau», «La Flamboyante», «La doctoresse», «L'Art de tromper les femmes».

Феррьеръ (Джемсъ-Фредрикъ Ferrier)—шотландскій философъ (1808—1864); былъ профессоромъ истории въ Единбургѣ, потомъ профессоромъ нравственной философіи въ С.-Андрю. Извѣстность приобрѣлъ книгою «Institutes of Metaphysics» (1854), направленною противъ философіи Гамилтона и родственною по духу философіи тождества Шеллинга и панлогизму Гегеля. Сочиненіе Ф. состоитъ изъ трехъ частей: теоріи знанія, теоріи невѣдѣнія (агнологіи) и теоріи бытія; оно написано «more geometrico», т. е. изъ опредѣленій и аксіомъ выводитъ рядъ строго доказанныхъ положеній. Центральной идеей системы является идея объ абсолютномъ и необходимомъ бытіи. Не смотря на несимпатичную форму, напоминающую этнику Спинозы и ряды умозаключеній Вольфа, книга Ф. представляетъ большой интересъ въ ея историко-критической части. Ф. очень остроумно критикуетъ шотландскихъ психологовъ, въ особенности Ріда.

Э. Р.

Ферхнинъ (Альбертъ Романовичъ)—почвовѣдъ. Род. въ 1858 году; по окончаніи виленской гимназіи поступилъ на физико-математическій факультетъ сиб. университета,

который и окончилъ въ 1882 г. По окончаніи курса, принималъ дѣятельное участіе, подъ руководствомъ проф. В. В. Докучаева, въ почвенно-геологическихъ изслѣдованіяхъ Нижегородской, а затѣмъ Полтавской губ. Участвовалъ въ составленіи новой почвенной карты Евр. Россіи, переизданной, по инициативѣ В. В. Докучаева, министерствомъ земледѣлія, гдѣ Ф. прослужилъ свыше 20 лѣтъ. Изъ его печатныхъ трудовъ укажемъ: «Матер. къ оцѣнкѣ земель Нижегородской губ. Княгининскій уѣздъ» (1884); то же—«Нижегородскій уѣздъ» (1885); то же—«Макарьевскій уѣздъ» (1886); «Материалы къ оцѣнкѣ земель Полтавской губ. Кобелякскій уѣздъ» (1891); «Почвенная карта Европейской Россіи» (вмѣстѣ съ Н. М. Сибирцевымъ и Г. И. Танфильевымъ; 1901). Ум. 4 мая 1905 г. въ С.-Петербурѣ.

Феттеръ фонъ деръ Лиліе (Морницъ, графъ Vetter von der Lilie)—австрійскій политическій дѣятель. Род. въ 1856 г., въ 1897 г. избранъ, какъ представитель крупнаго землевладѣнія, въ рейхсратъ, въ 1901 г. переизбранъ; въ рейхсратѣ принадлежалъ къ ничтожной по значенію «партіи середины» (Mittelpartei). Съ 1901 по 1907 г. былъ президентомъ палаты депутатовъ; для борьбы съ обструкціей прибѣгалъ къ довольно грубымъ мѣрамъ.

В. В.—ст.

Фиббахъ (Отто Fiebach)—нѣмецкій композиторъ (род. 1851). Написалъ оперы: «Prinz Dominik», «Loreley», «Der Offizier der Königin», «Bei frommen Hirten», «Robert und Bertram».

***Фибихъ** (Зденко)—чешскій композиторъ: см. Richter, «Zd. F.» (Прага, 1899).

Фибихъ (Клара Viebig, по мужу Cohn)—нѣмецкая писательница. Род. въ 1860 г. Принадлежитъ къ наиболее выдающимся представителямъ современнаго нѣмецкаго романа, соединяя психологическій реализмъ съ широкой социальной точкой зрѣнія. Уже въ первомъ ея сборникѣ разсказовъ: «Kinder der Eifel» (1892), она выказала умѣнье схватить мѣстный колоритъ и возбудила общее вниманіе критики, требовавшей «областного искусства». Въ ея драмахъ («Barbara Holzer», 1897, «Die Pharisäer», 1899), лишенныхъ энергичнаго движенія, видна широкая наблюдательность и искусная чеканка характеровъ. Слабоваты написанные не безъ вліянія Габріэли Рейтеръ идейные романы Ф.: «Rheinlandsdöchter» (1897), «Dilettanten des Lebens» (1899 г., рус. пер. въ «Русск. Бор.», 1904), «Es lebe die Kunst» (1899). Зато въ «Weiberdorf» (1900 г., рус. пер. въ «Русской Мысли» 1904 г.), иногда чрезмерно реалистичномъ, Ф. снова проявила большое дарованіе, какъ и въ слѣдующемъ романѣ «Wacht am Rhein» (1902 г., русскій пер. одной только части романа въ «Мирѣ Божьемъ» 1906 г.), гдѣ смѣло поставлена и рѣшена широкая задача: изобразить историческія переживанія цѣлаго города—Дюссельдорфа—въ бытовыхъ мелочахъ и въ рѣшающихъ событіяхъ его жизни. Въ «Das tägliche Brot» (1902 г., рус. пер. въ «Правдѣ» 1905 г.) Ф. выказала умѣнье понять и схватить жизнь берлинской бѣдности; въ «Schlafendes Heer» (1904; рус. пер. въ прилож. къ «Новому Вре-

мени», 1904) изображены прусско-польскія отношенія и въ «Einer Mutter Sohn» (1906) Ф. обращается къ интимно-психологическимъ наблюдениямъ. Разказы Ф. собраны въ «Gespenster» (1904), «Naturgewalten» (1905), «Die Rosekrantzjungfer» (1901), «Vor Tau und Tag» (1898), «Wen die Götter lieben» (1903) и др. Драмъ ея—«Pharisäer» (1899), «Der Kampf um den Mann» (1905). А. Горнфельдъ.

Фибоначчи (Леонардо) — итал. математикъ: см. Леонардо Боначчи (XVII, 536).

Фибрининъ, *фибрининъ*—см. Вѣлковья вѣщества (V, 204).

Фибринопластическое вещество—см. Серумглобулинъ.

Фибулярная кость (Fibula)—вторая, обыкновенно болѣе слабо развитая кость голени пятипалыхъ позвоночныхъ, лежащая со стороны 5-го пальца и иначе именуемая малой берцовой (см.).

Фигнеръ (Вѣра Николаевна)—русская политическая дѣятельница. Род. въ 1852 г. въ дворянскомъ семействѣ въ Казанской губ.; окончила курсъ казанскаго института для благородныхъ дѣвицъ; въ 1870 г. вышла замужъ за судебного слѣдователя Филиппова, въ 1871 г. уѣхала вмѣстѣ съ нимъ за-границу и поступила въ Цюрихъ на медицинскій факультетъ; въ 1873 г., когда русское правительство потребовало отъ русскихъ учащихся въ Цюрихѣ немедленнаго возвращенія на родину, подѣ страхомъ вѣчнаго изгнанія изъ Россіи, уѣхала въ Бернъ. Одновременно съ этимъ произошелъ ея разрывъ съ мужемъ; дѣло скоро кончилось формальнымъ разводомъ. Въ 1875 г. была арестована сестра Вѣры Ф., Лидія. В. Ф. вернулась въ Россію, чтобы продолжать начатую ея сестрою пропаганду. Въ декабрѣ 1876 г. она принимала участіе въ революціонной демонстраціи на Казанской площади въ С.-Петербургѣ. Около этого времени она вступила въ революціонный кружокъ народниковъ, участвовавшій отъ полицейскаго разгрома въ 1874 г. и извѣстный подѣ шутивымъ прозвищемъ трюгладитовъ; она старалась организовать дѣло социалистической пропаганды въ крестьянствѣ. Вмѣстѣ съ сестрой Еленой, В. Ф. поселилась въ деревнѣ Самарской губ., въ качествѣ земской фельдшерницы, но скорѣй оставила мѣсто вслѣдствіе преслѣдованій, вернулась въ СПб. и приняла дѣятельное участіе въ организаціи партіи «Земля и Воля». Лѣтомъ 1878 г. она опять работала въ деревнѣ (въ Саратовской губ.) въ качествѣ земской фельдшерницы и приобрѣла большую популярность среди крестьянъ. Послѣ покушенія 2 апрѣля 1879 г. Вѣрѣ Ф. грозилъ арестъ; она принуждена была скрыться и перейти на нелегальное положеніе. Когда въ партіи «Земля и Воля» началась борьба между старымъ народническимъ теченіемъ и новымъ—народовольческимъ, В. Ф. стала одной изъ наиболѣе вліятельныхъ сторонницъ послѣдняго и приняла дѣятельное участіе въ исполнительномъ комитетѣ партіи Народной Воли; вмѣстѣ съ тѣмъ она вела пропаганду въ кругахъ рабочихъ, студенческихъ и друг. Она имѣла близкія знакомства въ литературныхъ кругахъ Петербурга; Н. К. Ми-

хайловскій поддерживалъ съ нею дружескія отношенія и въ воспоминаніяхъ своихъ (напечатанныхъ послѣ его смерти въ «Революціонной Россіи») отзывался о ней какъ о человѣкѣ исключительной духовной силы. Въ февралѣ 1883 г. В. Ф. была арестована; въ то же время былъ уничтоженъ исполнительный комитетъ Народной Воли. Въ 1884 г. она судилась по процессу 14 въ военно-окружномъ судѣ и приговорена къ смертной казни, но помилована и заключена въ Шлиссельбургскую крѣпость, гдѣ и высидѣла 20 лѣтъ въ крайне тяжелыхъ условіяхъ. Въ Шлиссельбургѣ она начала писать, между прочимъ, стихотворенія; нѣкоторыя изъ нихъ удалось переслать друзьямъ, и они были напечатаны въ «Нивѣ» (при выборѣ журнала имѣлось въ виду, что «Нива» проникаетъ въ Шлиссельбургъ, и авторъ можетъ увидѣть свое произведеніе въ печати). Въ 1904 г., на основаніи амнистіи, В. Ф. была освобождена и поселена въ Архангельской губ., въ 1905 г. переведена на родину въ Казанскую губ., а въ 1906 г. отпущена за границу. Въ 1906 г. она издала сборникъ стихотвореній и напечатала разказъ «Моя няня» въ XII «Сборникѣ Знанія», а также рядъ биографическихъ статей о своихъ товарищахъ по шлиссельбургскому заключенію въ сборникѣ «Галерея шлиссельбургскихъ узниковъ» (часть I, СПб., 1907). Двѣ ея характеристики, написанныя С. Елпатьевскимъ и ея товарищемъ по заключенію С. Ивановымъ, помѣщены въ томъ же сборникѣ. В. В.—с.

Фигье (Louis Figuiet)—франц. литераторъ и естествоиспытатель: ум. въ 1894 г.

Фидлеръ (August Max Fiedler)—нѣмецкій композиторъ (род. 1859). Написалъ струнный квинтетъ, струнный квартетъ, симфонію, романсы, фортеп. пьесы и др. Въ качествѣ дирижера Ф. выступалъ также въ Россіи (СПб.).

Фидлеръ (Бернгардъ Fiedler)—нѣм. живописецъ: ум. въ 1904 г.

Фидлеръ (Генрихъ Fiedler)—нѣм. педагогъ и минералогъ: ум. въ 1899 г.

Физиологическія группы. Различныя растенія предъявляютъ различныя требованія къ окружающимъ условіямъ. Количества свѣта, тепла, влажности, необходимы для каждаго изъ нихъ (или, по Бекетову, ихъ «климатическіе комплексы») весьма различны. Первая попытка намѣтить основные физиологическіе типы растительности была сдѣлана Де-Кандолемъ. Соответственно этимъ типамъ онъ устанавливаетъ слѣдующія Ф. группы растеній: 1) гекистотермы или холодолюбивы, для своего развитія они требуютъ наименьшей суммы тепла. Арктическіе и альпійскіе виды являются примѣрами холодолюбивы. 2) Микротермы или свѣжелюбы докладываются небольшимъ количествомъ тепла при равномерномъ и умеренномъ орошеніи. 3) Мезотермы или теплолюбивы требуютъ хорошаго нагрѣванія въ періодъ вегетаціи; легкая зима и хорошее орошеніе въ одно изъ временъ года (преимущественно зимою) являются дальнѣйшими условіями ихъ существованія. 4) Ксерофилы или сухолюбивы приспособлены къ существованію въ сухой почвѣ и сухомъ воздухѣ.

5) Гидромегастермы—зюнолюбы—требуют наибольших количеств тепла и влажности. 6) Наконец, в прежние геологические периоды Де-Кандоль предполагает существование мегистотермов, требовавших высоких равномерных температур. Как видно из этой характеристики Декандольских групп, при установлении их в несколько пострадала логическая стройность схемы: первая группа устанавливается на основании отношения к теплоты, для характеристики четвертой служит преимущественно потребность во влажности, наконец, 2) 3) и 5) группы характеризуются одновременно запросами растений как к влажности, так и к теплоты. Такая группировка не только страдает отсутствием логической стройности, но, как показал Бекетов, фактически не охватывает всех физиологических типов растительности: гекистотермы, микротермы, мезотермы и мегастермы могут быть как ксерофилами, так и гидрофилами (водолюбями). Кроме того, ксерофилы представляют два типа: одни выдерживают засуху круглый год, другие терпят недостаток влаги лишь в течение одного или двух времен года. Этот последний тип Бекетов называет полусухолюбами или гемиксерофилами. Таким образом, оставляя даже в стороне отношение растений к свету, мы получим вместо пяти существующих ныне Декандольских Ф. групп—двенадцать каждая из трех групп, характеризующихся отношением к влажности, разбивается на четыре группы по отношению к теплоты. Так например, среди гидрофилов (водолюбов) имеются гекистотермы (ёльник, *Betula papyra*), микротермы (ель), мезотермы (лавровишеник) и мегастермы (хлебное дерево). Ср. также «Сухолюбы», в этом же полумомъ, выше. Термины, обозначающие отношение растений к воду подверглись некоторому усложнению: вместо ксерофитов («сухолюбы») стали часто говорить «ксерофиты» (в дословном переводе «сухорастения»), точно также «гидрофиты»; Шимпер вместо «гидрофиты» говорит «гигрофиты», а группу гемиксерофитов именует «тропофитами» (см. выше), каковой термин и укрепился в науку. Варминг выделяет в особую группу солончаковые растения (см. выше) или галофиты, а также мезофиты—растения, приспособленные к почве и атмосфере средней влажности и не переносящие больших количеств соли в почве. Крутиным шагом вперед в деле ближайшего изучения Ф. групп является попытка Шимпера перегруппировать ксерофитов и гигрофитов, принимая во внимание не абсолютное количество воды окружающей растения (физическая влажность), а количество воды, которую растение может в действительности воспользоваться («физиологическая влажность», ср. «Тропофиты» в этом же полумомъ, выше). Наконец, слѣдует указать попытку (Кирхнер, Левъ и Шретеръ) принять в соображение при установлении Ф. групп не только отношение к теплоты и к влажности, но также и другие факторы. Соответственно этому, кроме знакомых уже намъ

1) гигрофитовъ, 2) ксерофитовъ, 3) тропофитовъ, 4) галофитовъ и 5) мезофитовъ, эти авторы устанавливают еще ряд групп, придавая имъ часто трудно передаваемые названия. Группы эти таковы: по отношению к содержанию извести в почве различают 6) безразличныя растения (*Bodenvage Pflanzen*), 7) указатели извести, известковые растения (*Kalkzeiger*) и 8) кремнеземистыя растения (*Kieselzeiger*), избѣгающія большихъ количествъ извести в почве. По отношению к содержанию органическихъ веществъ в почве упомянутые авторы устанавливают слѣдующія группы: 9) любящія навозъ растения (*Düngerzeiger*), какъ напр. одуванчикъ, 10) избѣгающія навоза (*Magerkeitszeiger*), напр. *Antennaria dioica*, 11) показатели гумуса (*Humuszeiger*), живущіе на богатой гумусомъ почве, какъ напр. *Pirola uniflora* и 12) растения, могущія жить безъ гумуса или в присутствіи ничтожныхъ его количествъ (*Rohbodenpflanzen*). Далѣе, можетъ быть различна также и требовательность растений по отношению к содержанию минеральныхъ веществъ в почве. 13) Эвтрофныя растения требуютъ большого количества ихъ, 14) олиготрофныя, напротивъ, довольствуются бѣдной минеральными веществами почвой; в этомъ отношеніи сходны съ ними 15) сфагнофиты или сфагнофильныя растения, селящіеся преимущественно на подушкахъ торфяниковаго мха (*Sphagnum*). Последнее подраздѣленіе этой системы охватываетъ 16) свѣтлолюбовъ и тѣнелюбовъ.

В. Арн.

Физоды.—Крато нашелъ в клеткахъ у бурыхъ водорослей пузыревыми образования, названныя имъ Ф. Физоды располагаются внутри плазмы и особенно легко бросаются в глаза, если сидятъ в тонкихъ плазматическихъ пластинкахъ, такъ какъ выдаются на нихъ в видѣ выпуклостей. Отъ вакуолей Ф. отличаются своимъ сильно преломляющимъ свѣтъ содержаниемъ, а также самостоятельной подвижностью внутри плазмы. В составъ Ф. входятъ фенолообразныя вещества, при чемъ флороглюцины присутствуютъ постоянно. Относительно значенія Ф. было высказано предположеніе, что онѣ, вѣроятно, являются удобоподвижными вмѣстителями важныхъ для растений строительныхъ матеріаловъ. Ф. были находимы в послѣдствіи и у высшихъ растений.

***Фикеръ** (Юлія Ficker)—нѣм. историкъ; ум. в 1904 г.

Фиксантъ—см. Фотографія (XXXVI, 414) и Сѣрноватистонатровая соль.

Фиксация размѣровъ земскаго обложения—и, слѣдовательно, косвенно земскихъ расходовъ—установлена временными правилами 12 іюня 1900 г. Городовымъ положеніемъ определено, что размѣръ оцѣночнаго сбора съ частныхъ недвижимыхъ имуществъ, устанавливаемый городской думой, не долженъ превышать 10 процентомъ чистой доходности или 1 процента цѣнности. Земскія учрежденія не могутъ назначать сбора со свѣдѣтельств на право торговли и промысловъ, съ билетовъ и патентовъ выше извѣстнаго (отъ 10 до 25) процента съ цѣны, платимой в казну.

Но въ отношеніи главнаго источника земскихъ доходовъ—сбора съ недвижимыхъ имуществъ—земское положеніе никакого предѣла обложенія не опредѣляетъ, вслѣдствіе полной невозможности установить общую законодательную норму при отсутствіи однородныхъ и правильно произведенныхъ оцѣнокъ. Поставленные, по введеніи земскихъ учреждений, въ необходимость немедленно обложить недвижимыя имущества, земства отдѣльныхъ губерній и уѣздовъ остановились на совершенно случайномъ опредѣленіи основаній обложенія, преслѣдуя только его уравнительность внутри уѣздовъ и не пытались точно установить въ цифрахъ дѣйствительную цѣнность или доходность имуществъ. Съ теченіемъ времени случайно взятая цифра еще болѣе разошлась съ дѣйствительностью: есть уѣзды, въ которыхъ обложеніе равняется 5 процентамъ цѣнности или 50 процентамъ доходности. На основаніи такихъ данныхъ нельзя, очевидно, сдѣлать никакого, даже приближительнаго исчисленія существующаго процентнаго размѣра обложенія и вывести нормы. Въ виду этого государственныи совѣтъ въ 1893 г. мѣтнемъ положили: «до окончанія переоцѣнки недвижимыхъ имуществъ оставить земское обложеніе сихъ имуществъ на основаніяхъ, опредѣленныхъ временными правилами для земскихъ учреждений по дѣламъ о земскихъ повинностяхъ». Въ концѣ девяностыхъ годовъ въ правительственной полиціи получило господство стремленіе съ одной стороны—«прибрать земства къ рукамъ», съ другой, при общемъ превращеніи роста обложенія земель, направить земскую дѣятельность на удовлетвореніе потребностей состоятельныхъ классовъ населенія: на устрояніе дорогъ, проведеніе телефоновъ и т. п. Съ этой цѣлью въ 1899 г. возникла мысль абсолютно фиксировать размѣръ обложенія на цифрахъ, назначенныхъ по смѣтамъ на тотъ годъ. Законъ 12 іюня 1900 г. такъ далеко не пошелъ и создалъ условную Ф. Сущность закона состоит въ слѣдующемъ: за отправную точку для дальнѣйшаго увеличенія сборовъ съ недвижимыхъ имуществъ принять размѣръ смѣтныхъ назначеній по каждой губерніи и по каждому уѣзду на 1900-ый годъ; отправляясь отъ этого размѣра, земскія учреждения могутъ ежегодно увеличивать обложеніе не болѣе, какъ на три процента; если смѣты будутъ составлены съ болѣебольшимъ увеличеніемъ, губернаторъ вноситъ ихъ на обсужденіе въ губернское присутствіе и затѣмъ или утверждаетъ ихъ, или представляетъ министрамъ внутреннихъ дѣлъ и финансовъ, «когда повышеніе сборовъ съ недвижимыхъ имуществъ сверхъ нормы будетъ признано присутствіемъ или лично губернаторомъ обременительнымъ для населенія, или невызывающимъ необходимости»; министры въ послѣднемъ случаѣ «указываютъ собраніямъ тѣ статьи расхода, которыя подлежатъ сокращенію или исключенію изъ смѣты», а когда признаютъ численные расходы необходимыми, то входятъ въ государственный совѣтъ объ оказаніи земству восполненія. Въ самомъ законѣ Ф. оправдывалась временнымъ ея ха-

рактеромъ: «впредь до установленія предѣльности земскаго обложенія», т. е. до опредѣленія въ законодательномъ порядкѣ высшей предѣльной для земскаго обложенія доли цѣнности или доходности недвижимыхъ имуществъ. Въ представленіи Д. С. Сипягина и С. Ю. Витте настойчиво подчеркивалось, что оцѣночныя работы, по окончаніи которыхъ предполагалось немедленно установить предѣльность земскаго обложенія, идутъ успѣшно и къ 1904 г. будутъ повсемѣстно окончены. Изъ земскихъ сферъ раздавался голосъ, что окончить въ четыре года оцѣночныя работы невозможно, но ихъ не слушали. Едва вступивъ въ должность министра, В. К. Плеве испросилъ разрѣшеніе на прекращеніе оцѣночныхъ работъ въ нѣкоторыхъ губерніяхъ, при чемъ въ опубликованномъ въ 1902 г. докладѣ писалъ: «съ тѣмъ вмѣстѣ выяснилась также и невозможность скорого завершенія переоцѣнокъ». Въ общій строй земской жизни правила о Ф. внесли крайнюю путаницу понятій. Рѣшающее значеніе въ заведеніи дѣлами о мѣстныхъ пользахъ и нуждахъ, поскольку всякое начинаніе зависитъ отъ матеріальныхъ средствъ, они перенесли съ земскихъ учреждений на представителей мѣстной и центральной администраціи. Они фактически поставили земскія собранія въ роль учреждений, самостоятельныхъ до тѣхъ только поръ, пока нѣтъ потребности увеличивать обложеніе болѣе, чѣмъ на три процента. Они создали для отдѣльныхъ единицъ земскаго самоуправленія тѣмъ худшія условія, чѣмъ менѣе повинна данная единица въ обремененіи своихъ платежныхъ силъ. Уѣзды, болѣе широко успѣвшіе до 1900 г. развить смѣтные расходы, оказались въ болѣе выгодномъ положеніи, нежели уѣзды бережливые. Къ инымъ практическимъ результатамъ Ф. привести не могла, какъ мѣра нивелирующая, основанная на грубомъ приѣмѣ приложенія арифметически среднихъ данныхъ къ независимымъ другъ отъ друга хозяйственнымъ единицамъ. Съ началомъ освободительнаго движенія выдвинулся вопросъ о полной реформѣ земскаго самоуправления, затмивъ собою частный вопросъ о Ф.; до осени же 1905 г. земскія собранія постоянно говорили о необходимости скорѣйшей отмены Ф. К.-К.

Фискальная соль—см. Сѣрноватистонатровая соль.

Фиксированіе—см. Фотографія (XXXVI, 414).

Фикс-аппаратъ—см. Печатаніе гравей (XXIII, 518).

Филладельфія—гор. въ Сѣв.-Америк. Соед. Штатахъ (XXXV, 732); 1867/16 ж. (1903).

Филевскій (Іоаннъ Іоанновичъ, род. въ 1865 г.)—писатель, священникъ, воспитаникъ кievской духовной академіи; состоитъ приватъ-доцентомъ харьковскаго унив. Главные его труды: «Ученіе православной церкви о священномъ преданіи. Апологетическое изслѣдованіе» (Харьковъ, 1902, магист. диссерт.); «Ученіе св. Викентія Лиринскаго о св. преданіи» (1901); «Суетвѣріе или тенденція о Буддѣ?» (М., 1900); «О церковныхъ законахъ въ древне-кievской Руси» (1903).

Филиппи (Феликс Philippi) — немецкий драматург (род. в 1851 г.). Прекрасно владея техникой драмы, довольно искусно угадывая вкусы и потребности публики, Ф., пишущий свои пьесы специально для берлинского театра Schauspielhaus, пользуется известною популярностью у зрителей, хотя в чисто литературном отношении его пьесы нередко оставляют многого желать. Живо трепещущих вопросов Ф. по большей части касается очень поверхностно. Он любит сценические эффекты, как средство успеха. Пьесы Ф. касаются, напр., быта фабрикантов и рабочих («Das dunkle Thor», 1902), художников («Das grosse Licht», 1902), музыкального мира («Asra», 1902; «Eine Faustsymphonie», 1905), придворной жизни в маленьких германских княжествах («Der goldene Käfig», 1900). Ю. В.

***Филипповъ** (Михаил Михайлович) — писатель; ум. в 1903 г.

***Филипповъ** (Виктор Иванович) — автомотор; ум. в 1906 г.

Филитъ — см. Порохъ (XXIV, 593).

Филитцъ (Александр Fielitz) — композитор. Род. в 1860 г. Написал оперы «Vendetta» (1891) и «Das stille Dorf» (1900). Известны и его романсы.

Филлигъ-машинна — см. Шелкъ (XXXIX, 425).

Философия (философская литература в России). — За последние 8 лет положение Ф. в России изменилось в качественном и количественном отношении. Философских произведений оригинальных и переводных появляется весьма много. Есть, однако, причины, препятствующие развитию русской Ф. Сюда относятся, во-первых, ряд смертей, отнявших у русской Ф. крупные силы: В. С. Соловьева, кн. С. Н. Трубецкого, В. Н. Чичерина, А. И. Смирнова, М. А. Оленицкого, А. Ф. Гусева, П. И. Линьцкого, А. К. Волкова, Л. Е. Оболенского, М. М. Филиппова. Второе неблагоприятное условие — политическое положение страны: пробуждение политических интересов естественно привлекает внимание к вопросам дня, и философия привлекается к выяснению этих вопросов не в качестве верховного судьи, а в качестве служанки. Ф. стала ancilla politicae, подобно тому, как она в средние века была ancilla theologicae. Два главных направления философской мысли — идеалистическое и материалистическое — вступили в борьбу на страницах сборников: «Проблемы идеализма» (1902) и «Очерки реалистического мировоззрения» (1903). Статьи в обоих сборниках связаны не единством философской системы, а общей этико-политической тенденцией. Материализм, защищавший свои положения за последнее время главным образом в области экономической и исторической, потерял значительную часть своих приверженцев, частью под влиянием распространения индивидуалистических нидшеанских идей, частью под напором идей социализма и анархизма. Идеализм подвергся аналогическому изменению. Мистическая струя, внесенная Вл. С. Соловьевым, нашла

благодарную почву и разрослась в целый поток; она выразилась главным образом в интересе, с которым стали заниматься вопросами религии (напр. в журналах «Новый Путь» и «Вопросы жизни», в «религиозно-философском обществе»); интерес этот был не столько теоретическим, сколько практическим, и выразился, напр., в христианском анархизме, близком к учению Л. Толстого (см. «Вопросы религии», Москва, 1906). К идеалистической философии следует отнести и неокантианство, которое продолжает существовать, но не развивается. Главным представителем этого направления, проф. А. И. Введенский, выпустил в свет «Философские очерки» (СПб., 1901). Самостоятельное, хотя и родственное кантианству направление защищает Н. О. Лосский в «Обосновании интуитивизма» (СПб., 1906). В гимназии введено преподавание психологии в VII классе и логики в VIII-м; это вызвало появление целого ряда учебников по психологии, принадлежащих Н. В. Скворцову, В. Адамову, проф. Челпанову, А. Нечаеву, А. Воскресенскому. Проф. Челпанов издал также «Введение в философию» (Киев, 1905), составленное по той же программе, по которой пишутся обыкновенно немецкие введения в философию. Многие из этих введений переведены на русский язык (наприм. Иерусалема, Рила, Корнелиуса, Риккерта, Геддингса, Вундта). Монографий по логике не появилось. Отметить следует «Логик» Снегирева (Харьков, 1901, посмертное издание). Гносеологии посвящены следующие сочинения: С. Аскольдов, «Основные проблемы теории познания и онтологии» (СПб., 1900); Г. Челпанов, «Проблема восприятия пространства» (ч. II, Киев, 1904); И. Лапшин, «Законы мышления и формы познания» (СПб., 1906). Психологии посвящены следующие труды: Н. Лосский, «Основные учения психологии с точки зрения волюнтаризма» (СПб., 1903); П. С. Продань, «О памяти» (Юрьев, I, II, 1905); А. Лазурский, «Очерки науки о характерах» (СПб., 1906); П. Соколов, «Вѣра» (М., 1902); В. Бехтерев, «Психика и жизнь» (СПб., 1904); И. А. Сикорский, «Всеобщая психология с физиогномикой» (Киев, 1904). С 1905 года появляется журнал «Вѣстник психологии, криминальной антропологии и гипнотизма» (под редакцией В. М. Бехтерева и В. С. Серебряникова). По эстетике появились «Научные основы красоты и искусства» Л. Е. Оболенского (СПб., 1902) и «Эстетика в обобщенном изложении» (I, СПб., 1905), Саккетти. По истории философии выдаются следующие сочинения: О. И. Шербатский, «Теория познания и логика по учению позднейших буддистов» (I, СПб., 1903); кн. С. Н. Трубецкой, «Учение о логосе и его история» (М., 1900); В. Фаминский, «Религиозно-нравственный воззрения Л. Аннея Сенеки и их отношение к христианству» (Киев, 1906); Д. Миртов, «Нравственное учение Климента Александрийского» (СПб., 1900); Д. Брянцев, «Иоанн Игаль» (Харьков, 1906); Н. Д. Виноградов, «Философия Давида Юма» (М., 1905); С. А.

Котляревскій, «Ламенна» (М., 1904); Новгородцевъ, «Кантъ и Гегель въ ихъ ученияхъ о правѣ и государствѣ» (1901); Ив. Ивановъ, «Севъ-Симонъ и севъ-симонизмъ» (М., 1901). Переводная литература довольно богата; мы отмѣтимъ лишь главнѣйшіе труды, притомъ такіе, которыми можно пользоваться. Иванъ Рачинскій перевелъ Т. Лукреція Кара «О природѣ вещей» (размѣромъ подлинника, М., 1904). Кн. С. Н. Трубецкой издалъ 2-ой томъ перевода «Твореній Платона» (начатаго Вл. С. Соловьевымъ въ 1899 г.); с.-петербургское философское общество издало Декарта, «Метафизическія размышленія» (ред. А. И. Введенскаго), Беркли, «Трактатъ о началахъ человѣческаго знанія» (ред. Н. Г. Дебольскаго) и Мальбранша, «Размысканія истины» (т. I и II, ред. Э. Л. Радлова). Подъ редакціей Ю. И. Айхенвальда выходитъ «Полное собраніе сочиненій А. Шопенгауера» (еще не окончено). С. И. Перетели перевелъ сочиненія Д. Юма: «Исслѣдованіе человѣческаго разумія» (СПб., 1902) и «Трактатъ о человѣческой природѣ» (книга I, «Объ умѣ», Юрьевъ, 1906). М. Лопаткинъ перевелъ «Богословскій политическій трактатъ» Спинозы (Казань, 1906). Н. О. Лосскій далъ переводъ «Критики чистаго разума» (СПб., 1907; ранѣе были два перевода, М. Владиславлева и Н. М. Соколова); В. П. Бурдесъ перевелъ «Грезы духовидца, поясненныя грезами метафизика» (СПб., 1904). Изъ сочиненій Фихте переведено «Назначеніе человѣка» (СПб., 1906, ред. Н. О. Лосскаго). Вышелъ новый переводъ соч. Куно Фишера: «Исторія новой философіи» (не появился еще томъ о Фихте). Политическимъ интересомъ дня вызваны переводы «Утопіи» Мора, «Государства солнца» Кампанеллы, сочиненій Менгера и др.

Философовъ (Дмитрій Александровичъ)—госуд. дѣятель. Род. въ 1861 г. Окончилъ курсъ въ имп. слб. универ. по физико-математическому и юридическому факультетамъ. Служилъ въ государственной канцеляріи; былъ статсъ-секретаремъ департамента государственной экономіи, затѣмъ департамента промышленности, науки и торговли. Въ 1901 г. назначенъ товарищемъ государственнаго контролера. При образованіи кабинета графа Витте, въ октябрѣ 1905 г., назначенъ государственнымъ контролеромъ, и, вслѣдъ затѣмъ, членомъ комитета финансовъ. Въ апрѣлѣ 1906 г. назначенъ членомъ государственнаго совѣта. Въ кабинетѣ Столыпина получилъ постъ министра торговли и промышленности. Состоитъ гласнымъ новоржевскаго уѣзднаго и псковскаго губернскаго земскихъ собраній.

Филофей Вриенній — митрополитъ никомидійскій, одинъ изъ замѣчательныхъ современныхъ богослововъ греческаго Востока. Род. въ 1833 г. Образование свое восполнилъ въ Германіи. Въ 1875 г. Ф. былъ командированъ въ Боннъ, на съѣздъ старокатоликовъ, въ качествѣ делегата патріархіи и константинопольскихъ богослововъ. Какъ ученый, Ф. извѣстенъ, главнымъ образомъ, изданіемъ двухъ посланій Климента, епископа римскаго, къ коринтянамъ и ученія

двѣнадцати апостоловъ («*Διδασχὴ τῶν δωδεκῶν ἀποστόλων*»). Первый памятникъ найденъ имъ въ библиотекѣ іерусалимскаго святогробскаго метаха въ Константинополѣ, на Фанарѣ, и опубликованъ въ 1875 г., съ предисловіемъ и многими учеными примѣчаніями; второй памятникъ опубликованъ въ 1883 г. по іерусалимской же рукописи (см. Ученіе двѣнадцати апостоловъ, XXXV, 111). Заглавія трудовъ Ф. приведены П. Соколовымъ въ статьѣ «Вриенній Филофей», напечатанной въ III-мъ томѣ «Православной Богословской Энциклопедіи» (изд. А. П. Лопухина, СПб., 1902). См. Г. Παπαδοπούλος, «*Σύγχρονος ἱεραρχία τῆς ὀρθοδόξου ἀνατολικῆς ἐκκλησίας*» (т. I, Афины, 1895).

Филморъ (John Comfort Fillmore)—американскій писатель о музыкѣ (1843—98). Написалъ: «History of Pianoforte music» (1883); «Lessons on musical history»; «New lessons of Harmony». Занимался изслѣдованіемъ музыки индѣйцевъ; гармонизовалъ много индѣйскихъ мелодій.

Филтровкальная бумага—см. Лабораторія (XVII, 186).

Финвалъ (*Physalus antiquorum, Balaeoptera musculus*, см. Полосатки (XXIV, 363)).

Фингеръ (Якобъ Finger)—гессенскій политическій дѣятель; ум. въ 1904 г.

Финдейзенъ (Николай Федоровичъ)—писатель о музыкѣ. Его новѣйшіе труды: «Музыкальная старина» (1903 и 1907); «М. И. Глинка» (1904); «А. С. Даргомыжскій» (1904); «Русская художественная пѣсня» (1905); «Русская музыка въ XIX стол.» (1906); «Неизданныя письма Глинки» (1907).

Финляндія (XXXV, 905—60, XXXVI, 1—6) — конституціонное великое княжество, состоящее въ униі съ Россійскою имперіей.

Населеніе. 1 января 1905 г. въ Ф. считалось 2857038 жителей, которые по губерніямъ распредѣлялись такъ:

Губерніи.	Число жителей.	Жителей на 1 кв. км.
Нюландская	326592	29,4
Або-Бьернеборгская	470077	20,3
Тавастгуская	317326	17,7
Выборгская	458269	14,6
С.-Михельская	191717	11,1
Куопіоская	318611	8,9
Вазаская	479259	12,5
Улеоборгская	295187	2,5
Всего	2857038	8,6

Городовъ въ Ф. 37; въ нихъ въ 1905 году было 383337 жит.; свыше 10000 жит. имѣютъ 8 городовъ:

Гельсингфорсъ	111654
Або	42639
Таммерфорсъ	40261
Выборгъ	34672
Ваза (Николайстадъ)	18028
Улеоборгъ	17737
Бьернеборгъ	16053
Куопіо	13519

Въ остальныхъ 29 городахъ — 89274 жит. За 5 лѣтъ (1901—05) населеніе Ф. увеличилось

лось на 183838 чел. (6,9%, или 1,4% в год), при этом городское — на 67719 (главным образом за счет сельского), или на 21,4%. Из городов быстрее росли крупные центры (на 23,0%), небольшие же центры (до 10000 жит.) увеличивались слабее (на 16,5%).

Эмиграция из Ф. Число лиц, взявших заграничные паспорта с целью эмиграции во вѣвропейскія страны, было:

Въ 1901 г.	12561
» 1902 »	23152
» 1903 »	16964
» 1904 »	10952

По прежнему, главную массу эмигрантовъ даетъ Вазаская губернія: 7316, 11111, 6977 и 5150 чел., т. е. отъ 41 до 59% общаго числа. Эмиграція изъ Ф. въ началѣ XX-го вѣка достигла наибольшихъ размѣровъ; въ 1904 г. замѣчается ея пониженіе, что слѣдуетъ приписать улучшенію внутренней политической жизни страны. Эмигранты по прежнему отправляются почти исключительно въ Соедин. Штаты Сѣв. Америки: въ 1904 г. туда отправилось 10889 чел., и только 63 чел. — въ другія вѣвропейскія страны.

Занятія населенія въ 1900 г.:

Земледѣіемъ и побочнымъ промыслами	1555357 ч. или 57,4%
Охотою и рыбною ловлею	17017 » » 0,6
Промышленностью	288343 » » 10,6
Коммуникаціей	74441 » » 2,8
Торговлей	54231 » » 2,0
Лица, состоящія на общественной службѣ	70315 » » 2,6
Свободн. профессіями	5987 » » 0,2
Рантье	73484 » » 2,7
Безъ опредѣленныхъ занятій	429680 » » 15,8
Лица, занятія коихъ не известны	143707 » » 5,3

Всего 2712562 ч. или 100%

Въ послѣднія двѣ категоріи входятъ батраки въ селахъ, чернорабочіе въ городахъ и въ промышленныхъ заведеніяхъ — лица, занятія личнымъ услуженіемъ и прирѣзаемыя на государственный и общественный счетъ. За 10 лѣтъ (1890—1900) особенно увеличилось число лицъ, занятыхъ промышленностью (съ 8,0 до 10,6%) и коммуникаціей (съ 2,1 до 2,8%).

Финансы. Доходы и расходы вел. княж. Ф. въ 1905 г. (въ финскихъ маркахъ и пенни):

Доходы казны:

Доходы съ земельныхъ и прочихъ имуществъ казны (въ т. ч. отъ жел. дорогъ — 31,7 милл. м.)	40843675 м. 04 п.
Прямые налоги	6088743 » 40 »
Косвенные налоги (въ т. ч. таможенные — 37,7 милл. марокъ)	45425486 » 22 »

Энциклопед. Словарь. т. II Дополн.

Разные сборы	2981242 м. 85 п.
Сборы за пользованіе различными казенными учрежденіями	6972392 » 66 »
Разные доходы	3537786 » 82 »

Всего ординарныхъ доходовъ 105849326 м. 99 п.

Экстраординарные и др. доходы	1201548 » 72 »
Перечисленій между фондами	24780301 » 13 »

Всего доходовъ . . . 131831176 м. 84 п.

Расходы казны:

Въ непосредственное распоряженіе Его Имп. Вел. и на содержаніе импер. дворцовъ	325900 м. — п.
Сеймовые расходы	85400 » — »
Ген.-губернаторъ, имп. сенатъ и статсъ-секретаріатъ	2519191 » 31 »
Судебное вѣдомство	3439828 » 28 »
Гражданское вѣдомство (администрація)	9350067 » 64 »
Таможенное вѣдомство и учрежденія финансовыя	2769598 » 38 »
Лѣсное хозяйство и друг. казенныя угодья	2149187 » 25 »
На войско	209094 » 09 »
Церковь (0,5 м. м.) и образованіе (11,2 м. м.)	11726523 » 52 »
Земледѣіе, межевая часть и проч.	5079848 » 71 »
Пути сообщенія (въ т. ч. на жел. д. — 28,2 м. м.)	33882797 » 71 »
Промышленность и торговля	3863986 » 76 »
Пенсія	4478813 » 32 »
По государственн. долгу	6247328 » — »
Прочіе смѣтные расходы	3805633 » 23 »

Всего ординарныхъ расходовъ 89882698 м. 20 п.

Экстраординарные расходы (въ т. ч. на пути сообщенія — 17,1 м. м.)	29594413 » 48 »
Расходы сверхъ росписи	215209 » 76 »
Перечисл. между фондами	25541461 » 13 »

Всего расходовъ . . 145233782 м. 57 п.

Перерасходъ покрытъ средствами находящися въ распоряженіи финляндскаго правительства резервныхъ фондовъ, общая сумма которыхъ за 1905 г. сократилась съ 93,4 милл. м. до 80,0 милл. м.

Государственный долгъ Ф. къ концу 1905 г. составлялъ 140279269 марокъ; за послѣдніе два года долгъ сократился на 2,7 милл. м. Долги Ф. заключены главн. образомъ на сооруженіе жел. дорогъ и друг. путей сообщенія и состоятъ изъ 3 и 3 1/2% обязательствъ. Доходы городовъ Ф. въ 1904 г. составляли 23390574 м., расходы — 23041367 м.; свыше

милліона мар. имѣютъ доходъ и расходуютъ города: Гельсингфорсъ (доходъ—6,2 милл. м., расходъ—5,9 милл. м.), Таммерфорсъ (5,3 м. м. и 5,2 м. м.), Або (2,9 м. м. и 2,7 м. м.) и Выборгъ (1,8 м. м. и 1,8 м. м.). Имущества городовъ Ф. оцѣниваются въ 97,1 милл. м., изъ нихъ—Гельсингфорса—26,9 милл. м., Таммерфорса—14,3 м. м., Або—10,1 м. м., Выборга—6,7 м. м. Долги городовъ Ф. къ концу 1904 г. составляли 50,9 м. м., изъ нихъ—Гельсингфорсъ—20 м. мар., Або—6,5 м. м., Таммерфорсъ—6,2 м. м., Выборгъ—2,9 м. м. Города Нюдендаль, Кристинстадъ, Гамлакарлебо и Каана долговъ не имѣютъ.

Доходы сельскихъ общинъ Ф. въ 1904 г. составляли 8696233 м., расходы—8732016 м., долги—10967052 мар.

Мѣстные общественные фонды для общепольныхъ цѣлей къ концу 1904 г. составляли 53091978 м., изъ нихъ въ городахъ 34601650 м., въ сел. общинахъ—18490328 мар.

Ср. «Статист. ежегодн. Финляндія 1906 г.» (Гельс., 1906).

Д. Р.

Обзоръ событій послѣднихъ лѣтъ. Обрушительная политика генер.-губер. Н. И. Бобрікова встрѣтила противодѣйствіе со стороны финляндцевъ. Свекоманы и младо-фенноманы заключили союзъ для защиты конституціонныхъ правъ страны. Блокъ этихъ двухъ партій получилъ названіе «союза Конституціоналистовъ». Его лозунгомъ и тактикой было такъ наз. «пассивное сопротивленіе», т. е. отказъ подчиняться распоряженіямъ, считавшимся, съ точки зрѣнія существующаго права, незаконными. Въ тактику свою блокъ включилъ также: 1) подачу коллективныхъ протестовъ и заявленій. Выдающимся событіемъ этого рода былъ такъ назыв. «массовый адресъ», собравшій 500000 подписей и поданный Государю въ мартѣ 1899 г., но не принятый имъ. Такая же участь постигла и «культурный адресъ», подписанный выдающимися европейскими учеными и писателями и привезенный въ Петербургъ, въ юніи того же года, депутаціей, съ французскимъ сенаторомъ Трарье во главѣ; 2) агитацію за границей, вынуждавшую русское правительство выступать съ опроверженіями и даже вступать въ полемику; 3) пропаганду идеи пассивнаго сопротивленія. Вслѣдствіе цензурныхъ условій, созданныхъ режимомъ Бобрікова, литературная дѣятельность сторонниковъ пассивнаго сопротивленія была перенесена за границу. Въ 1900 г. въ Стокгольмѣ начала выходить еженедѣльная газета «Fria Ord» (Свободное Слово), подъ редакціей сначала Конни Циліакуса, а потомъ д-ра Арвида Неовлуса (прекратилась въ октябрѣ 1905 г.). Наиболее крупнымъ дѣломъ сторонниковъ пасс. сопротивленія былъ бойкотъ устава о воинской повинности. Пасторы отказывались отъ чтенія въ церквяхъ сопровождавшаго этотъ законъ манифеста (чтеніе въ церкви считается въ Ф. однимъ изъ моментовъ обнародованія закона), коммуны отказывались отъ выбора членовъ въ воинскія присутствія, бургомистры—отъ содѣйствія незаконнымъ требованіямъ властей; нѣкоторые губернаторы подали официальные протесты, въ которыхъ указывали на несоот-

вѣтствіе закона о воинской повинности съ финляндскими основными законами. Выступивъ съ тѣмъ значительно возросла эмиграція въ Америку. Не смотря на контръ-агитацію сторонниковъ правительства, при призывѣ 1902 г. не явилось около 60%, молодыхъ людей, подлежащихъ призыву. Это былъ апогей пассивнаго сопротивленія. Оно не могло держаться долго. Обрушительная и объединительная политика русской бюрократіи застала страну мало подготовленную для массоваго противодѣйствія. Организованности не было; политическое сознаніе массъ было недостаточно развито. До поры до времени, при томъ, избѣгалось все, что могло вызвать неудовольствіе широкихъ слоевъ населенія. Законъ о воинской повинности ближе другихъ мѣръ соприкасался съ непосредственными нуждами народа; но и здѣсь борьба велась главнымъ образомъ изъ-за принципа, такъ какъ за упраздненіемъ финскихъ войскъ изъ всего числа подлежащихъ призыву поступало фактически на службѣ 200 человекъ, на укомплектованіе финскаго гвардейскаго баталіона, единственной оставшейся тогда финской части войскъ (въ 1905 г. гвард. батал. былъ тоже расформированъ); отъ назначенія же финскихъ новобранцевъ въ русскія войска, расположенныя въ Ф. или въ Россіи, рѣшено было, «въ видѣ временной, переходной мѣры», отказаться. Единодушія не было даже въ рядахъ руководящей интеллигенціи. Старо-фенноманы, считая, что пассивное сопротивленіе рано или поздно должно перейти въ активное, не имѣвшее по ихъ мнѣнію никакихъ шансовъ успѣха, не примкнули къ пассивистамъ и пошли на уступки. Эта партія сгруппировалась около газеты «Uusi Suometar», откуда и произошло названіе *суометаріанцевъ* (сама себя партія называла финской народною партіей); во главѣ ея стоялъ сначала сенаторъ Ирве Коскисенъ (бывшій проф., историкъ), а послѣ его смерти проф. Даніельсовъ. Тактика суометаріанцевъ заключалась въ томъ, чтобы дипломатичнымъ образомъ дѣйствій спасти то что можно, сбереечь въ администраціи и школѣ финскій языкъ, избѣгать открытой оппозиціи верховной власти, сохранить возможность примиренія народа съ монархомъ (Даніельсонъ) и, главное, сохранить національный корпусъ чиновничества изъ финновъ. Бобріковъ опирался на суометаріанцевъ. Сенатъ состоялъ сплошь изъ сторонниковъ этого направленія (сенаторы суометаріанцы назывались также «промульгантами», такъ какъ они голосовали за обнародованіе незаконныхъ распоряженій). Непокорные чиновники и судьи смѣшались и замѣнялись суометаріанцами; на нѣкоторыя должности были назначены русскіе. Бобріковъ не щадилъ энергіи въ борьбѣ съ оппозиціей: газеты закрывались одна за другой; въ 1901 г. опубликовано распоряженіе, уничтожавшее свободу собраній и сходокъ; въ 1902 г. послѣдовало распоряженіе, предоставлявшее генер.-губ. право отрѣшать отъ должностей, администр. порядкомъ, чиновниковъ и судей; русскіе уроженцы получили право поступать на финскую службу, при чемъ ген.-губерн. могъ при назначеніи на долж-

ности не стѣсняться требуемой закономъ отъ назначаемого компетентностью; введенъ порядокъ, въ силу котораго возбужденіе судебного преслѣдованія противъ должностныхъ лицъ могло совершаться не иначе какъ съ согласія ихъ начальства. Коммуны, отказывавшія въ избраніи членовъ въ воинскія присутствія, облагались штрафомъ; молодымъ людямъ, не явившимся къ призыву, грозили строгія наказанія, а если они въ слѣдующемъ году добровольно явятся—объячалось забвеніе прошлаго. Когда оказалось, что этихъ мѣропріятій мало, чтобы сломить оппозицію, генер.-губ. выхлопоталъ себѣ чрезвычайныя, почти диктаторскія полномочія (Выс. постанов. 1903 г. относительно мѣръ для поддержанія въ Ф. государственн. порядка и обществ. спокойствія). Пошли высылки видныхъ общественныхъ дѣятелей, аресты, обыски, доносы. При такомъ положеніи дѣлъ идея пассивнаго сопротивленія теряла кредитъ, энергія падала, о чемъ можно судить по отношенію населенія къ воинской повинности: въ 1903 г. число неявившихся къ призыву упало до 32%, въ 1904 г.—до 22%. Радикальные элементы конституціоналистовъ извѣрились въ возможность достигнуть чего-либо пассивной оппозиціей. Въ народѣ и въ особенности въ рабочемъ классѣ настроеніе поднималось. Въ маѣ 1904 г. на большомъ митингѣ рабочихъ въ Гельсингфорсѣ (Вобриковъ, относившійся къ рабочему движению сравнительно терпимо, не запрещалъ такихъ митинговъ) уже раздавались крики: «долгой Вобрикова, Плеве и нашъ рабочій сенатъ!» 3-го іюня 1904 г. Вобриковъ былъ убитъ Евгеніемъ Шауаномъ. Въ концѣ 1904 г. образовалась группа активистовъ, допускавшая вооруж. возстаніе и терроръ. 11 января 1905 г. убитъ (студ. Гогенталемъ) прокуроръ сената Юонсонъ; въ мартѣ того же года совершено покушеніе (рабочимъ Рейника) на выборскаго губернатора Мясоедова. Вскорѣ затѣмъ убитъ (рабочимъ Прокопе) жандармскій полковникъ Крамаренко; въ іюлѣ совершено покушеніе (неизвѣстнымъ) на помощника ген.-губ. Дейтриха; послѣдовалъ рядъ покушеній на полицейскихъ и жандармовъ. Въ іюлѣ 1904 г. генер.-губернаторомъ назначенъ кн. Оболенскій. Въ августѣ опубликованъ манифестъ о созывѣ очереднаго сейма, собравшагося въ декабрѣ; на выборахъ суометаріанцы потерпѣли поражение; сеймъ подалъ обширную петицію о злоупотребленіяхъ администраціи и о мѣрахъ для восстановленія законнаго порядка въ краѣ. Кн. Оболенскій объявилъ, что въ его управленіе не будетъ новыхъ мѣропріятій, измѣняющихъ уже установленный строй общественной жизни; печать получила нѣкоторое облегченіе; въ декабрѣ разрѣшено нѣсколькимъ лицамъ (членамъ сейма) вернуться изъ изгнанія. Общее направленіе, однако, политики перемѣнилось мало; личный составъ администраціи остался прежній; на петицію сейма послѣдовалъ только частичный отвѣтъ, а именно приостановлено примѣненіе устава о воинской повинности и восстановлена несмѣняемость судей, но исключительное положеніе осталось неприкосновеннымъ. Преданіемъ финляндца Про-

копе русскому военному суду совершено было новое, важное въ принципиальномъ отношеніи, правонарушеніе; въ сентябрѣ мирное собраніе конституціоналистовъ въ Гельсингфорсѣ разогнали военной силой. Общественное возбужденіе росло. Между тѣмъ въ Россіи разыгрались октябрьскія событія, немедленно отозвавшіяся въ Ф. Желѣзнодорожная стачка на линіи Петербургъ—Гельсингфорсѣ, имѣвшая цѣлью оказать демонстративное сочувствіе русскому движенію, быстро превратилась во всеобщую политическую забастовку, охватившую не только пути сообщенія, промышленныя и торговыя заведенія, но и школы, отъ народныхъ училищъ до университета включительно, и всѣ казенныя и общественныя учрежденія. Это была полная приостановка жизни, продолжавшаяся около недѣли; порядокъ все время сохранялся образцовый, вследствие чего русскія войска не имѣли поводовъ для вмѣшательства. Забастовала также полиція. Для поддержанія порядка немедленно организовалась милиція изъ рабочихъ (вначалѣ туда поступали также интеллигентныя лица), получившія названіе «Красной гвардіи». Начальникъ ея, капитанъ И. И. Кокъ, былъ фактически въ теченіе нѣсколькихъ дней диктаторомъ Гельсингфорса («Красная гвардія» распущена въ іюлѣ 1906 г., вследствие того, что она приняла участіе къ свабургскомъ мятежѣ). Лозунгами забастовки были: восстановленіе законности, отмена всѣхъ распоряженій Вобриковского времени, отставка суометаріанскаго сената, замѣна его сенатомъ, пользующимся довѣріемъ населенія, реформа представительства на демократическихъ началахъ и установленіе свободъ. Въ этомъ социаль-демократы и конституціоналисты были согласны, но они разошлись въ вопросѣ о томъ, какъ провести реформу: первые требовали созыва учредительнаго собранія, которое выработаетъ новую конституцію,—вторые желали, чтобы реформа совершилась законнымъ путемъ, т. е. черезъ сеймъ. На почвѣ этихъ разногласій едва не произошло столкновеніе между противниками. 22 октября 1905 г. подписанъ Высочайшій манифестъ, приостановившій дѣйствіе манифеста 3 февр. 1899 г. (см. XXXV, стр. 933) «пока затронутые въ немъ вопросы не будутъ урегулированы законодательнымъ порядкомъ» и отменившій всѣ незаконныя постановленія Вобриковского времени. Грамотой отъ того же числа созывался чрезвычайный сеймъ для составленія проекта новаго сеймоваго устава, на основѣ всеобщаго, равнаго и тайнаго голосованія, а также для составленія законопроектвъ о свободѣ печати, о собраніяхъ, союзахъ и отвѣтственности правительства передъ сеймомъ. Требованіе социаль-демократической партіи о созывѣ національнаго собранія не было удовлетворено, но стачка прекратилась. Рабочіе уступили, видя безплодность и опасность перейти въ гражданскую войну. Вскорѣ суометаріанскій сенатъ вышелъ въ отставку; его замѣнилъ сенатъ изъ общественныхъ дѣятелей, членовъ конституціоннаго блока; въ его составъ вошло нѣсколько лицъ, высланныхъ

при Вобрикковъ (въ числѣ ихъ былъ вновь назначенный вице-предсѣдатель Л. Мехелинъ). Въ началѣ 1906 г. генерал-губернаторъ князь Оболенскій былъ уволенъ отъ должности. Онъ навлекъ на себя нареканія правящихъ (и въ особенности военныхъ) сферъ за бездѣятельность, проявленную во время всеобщей забастовки, хотя, благодаря его вынужденной обстоятельствомъ пассивности, финляндская забастовка обошлась безъ человѣческихъ жертвъ. Населеніе разсталось съ кн. Оболенскимъ безъ сожалѣнія, такъ какъ его генерал-губернаторство было въ сущности продолженіемъ Вобрикковскаго режима, отличаясь отъ послѣдняго лишь меньшей послѣдовательностью и прямолинейностью. Мѣсто кн. Н. Оболенскаго занялъ Н. Н. Герардъ, заслужившій всеобщее уваженіе корректностью, безпристрастіемъ и строгой законностью. Это не спасло его отъ неосновательныхъ обвиненій реакціонной русской печати въ слабости и потворствѣ «сепаратистамъ». Въ декабрѣ того же года собрался чрезвычайный сеймъ, зашѣдавшій до сентября 1906 г.

Новая финляндская конституція, принятая сеймомъ 1905—1906 гг. 1) *Сеймъ*. Объемъ правъ сейма остался прежній (см. т. XXXV, стр. 933 и слѣд.), но представительство реорганизовано на демократическихъ началахъ. Сеймъ состоитъ изъ одной палаты, въ составѣ 200 депутатовъ, избранныхъ всеобщимъ, прямымъ, равнымъ и тайнымъ голосованіемъ; система выборовъ пропорціональная. Активнымъ и пассивнымъ избирательнымъ правомъ пользуются финляндскіе граждане, достигшіе 24-лѣтняго возраста, безъ различія вѣроисповѣданія и пола. Не пользуются избирательными правами: 1) военно-служащіе, 2) состоящіе подъ опекой, 3) не внесенные въ манталные списки въ теченіе 3 лѣтъ, 4) не уплатившіе податей по безопасности, 5) содержащіеся на счетъ попечительства по призрѣнію бѣдныхъ, 6) присужденные за бродяжничество къ общественнымъ работамъ, 7) несостоятельные должники, 8) лишеныя по суду общественнаго довѣрія и 9) изобличенные въ подкупѣ избирателей и продажѣ своихъ голосовъ. Общее число избирателей—1400000 (половина населенія). Депутаты избираются на 3 года. Сеймъ созывается ежегодно къ 1 февраля. Сессія продолжается 90 дней. Монархъ можетъ распустить сеймъ, назначивъ новые выборы. Новый сеймъ собирается не позже 3 мѣсяцевъ со дня распущенія стараго. Личность депутата неприкосновенна. Депутаты получаютъ вознагражденіе отъ казны. Дѣлопроизводство сейма сосредоточено въ комиссияхъ. Кромѣ малыхъ комиссій (не менѣе 5) избирается такъ назыв. «большая коммиссія» изъ 60 членовъ; она замѣняетъ отчасти верхнюю палату. Всѣ законодательныя дѣла, а также вопросы о налогахъ и займахъ, послѣ разсмотрѣнія въ соответственной малой коммиссіи, передаются въ большую коммиссію, мнѣніе которой служитъ основаніемъ для обсуждения законопроекта въ сеймѣ. Въ вопросахъ объ основныхъ законахъ, налогахъ и займахъ требуется для рѣшенія большинство $\frac{2}{3}$ голосовъ. Дѣла, касающіяся измѣненія

основныхъ законовъ, не рѣшаются въ той сессіи, когда они возбуждены, но поступаютъ на вторичное (окончательное) разсмотрѣніе слѣдующаго сейма, т. е. сейма, созваннаго послѣ новыхъ очередныхъ выборовъ. Исключеніе составляютъ законопроекты, объявленные «спѣшными» (для чего требуется большинство $\frac{2}{3}$ голосовъ). По требованію $\frac{1}{3}$ голосовъ можетъ быть отложенъ до новаго сейма всякій законодательный вопросъ. Установленіемъ такого порядка разсмотрѣнія дѣлъ имѣлось въ виду гарантировать всестороннее и зрѣлое ихъ обсужденіе, а примѣненіемъ пропорціон. системы выборовъ—достигнуть представительства различныхъ мнѣній Законодатель, такимъ образомъ, стремился сохранить при одной камерѣ важнѣйшія преимущества двухпалатной системы. 2) *Избирательная система*. Выборы прямыя, по пропорціональной системѣ; подача голосовъ тайная. Страна раздѣлена на 16 избирательныхъ округовъ, избирающихъ каждый определенное число депутатовъ. Въ каждомъ избирательномъ округѣ составляется коммиссія изъ 5 членовъ (частью выбранныхъ, частью назначенныхъ сенатомъ). Для производства выборовъ города и коммуны раздѣляются на участки (1500 жителей). Избиратели могутъ соединяться въ группы (не менѣе 50 членовъ) для голосованія за общій списокъ; группы, желающія дѣйствовать на выборахъ совместно, соединяются въ союзы. Каждый избиратель голосуетъ за 3-хъ кандидатовъ. Первый по порядку кандидату считаемся получившимъ 1 голосъ, второй— $\frac{1}{2}$ голоса, третій— $\frac{1}{3}$ голоса (правило д'Онта). Порядокъ подсчета голосовъ поясняется ниже конкретнымъ примѣромъ. Округъ избираетъ 4-хъ кандидатовъ; въ немъ 6 группъ избирателей, изъ которыхъ 5 образовали 2 союза:

I союзъ

9600 голосовъ.

1-я группа.	2-я группа.	3-я группа.
A . 4500 гол.	D . 3000 гол.	G . 2100 гол.
B . 2250 »	E . 1500 »	H . 1050 »
C . 1500 »	F . 1000 »	J . 700 »

II союзъ

5400 голосовъ.

1800 гол.

4-я группа.	5-я группа.	6-я группа.
K . 3900 гол.	N . 1500 гол.	X . 1800 гол.
L . 1950 »	O . 750 »	Y . 900 »
M . 1300 »	P . 500 »	Z . 600 »

Сначала кандидаты распределяются между группами каждаго союза: I союзъ: A=4500, D=3000, B=2250, G=2100; II союзъ: K=3900, L=1950, N=1500, M=1300; группа: X=1800, Y=900, Z=600. При равенствѣ голосовъ рѣшаетъ жребій. Если есть общіе кандидаты, голоса ихъ складываются. Для распреденія 4-хъ депутатскихъ мѣстъ между союзами и самостоятельной группой кандидаты располагаются

по величинѣ такъ наз. числа-сравнителя. За союзъ I подано 9600 голосовъ; это и будетъ число-сравнитель для высшаго кандидата союза, А. Для D число-сравнитель будетъ $9600 : 2 = 4800$, для B оно $9600 : 3 = 3200$, для G— $9600 : 4 = 2400$. За союзъ II подано 5400 голосовъ, слѣдовательно число-сравнитель K=5400; для L оно $5400 : 2 = 2700$ и такъ далѣе. Располагая кандидатовъ по порядку величины числа-сравнителя получимъ: A=9600, K=5400, D=4800, B=3200, L=2700, G=2400 и т. д. Избранными окажутся A, K, D, B.— Сеймъ выработалъ далѣе: 3) *основной законъ, обеспечивающій гражданамъ свободу слова, собраний и союзовъ* (до этого времени полит. свободы не были гарантированы основнымъ закономъ); 4) *законопроектъ о печати*, отменяющій цензуру, устанавливающій явочный порядокъ для открытій типографій и книжныхъ магазиновъ и для изданія произведеній печати, судебную отвѣтственность за злоупотребленіе печатными словами; 5) *законопроектъ о собранияхъ*. Существенныя черты его слѣдующія: о собранияхъ на общественныхъ мѣстахъ, подъ открытымъ небомъ должно быть заявлено полиціи за 6 часовъ; вооруженныя лица не допускаются; полиція имѣетъ право присутствовать и распустить собраніе, если не соблюдаются установленныя полицейскія правила общественнаго спокойствія, или если предсѣдатель собранія не исполняетъ своихъ обязанностей (онъ не долженъ допускать рѣчей или рѣшеній явно преступныхъ). Собранія въ закрытыхъ помѣщеніяхъ и, вообще, ограниченныя числомъ участвующихъ, считаются частными и регламентація не подлежатъ; 6) *законопроектъ о союзахъ* различаетъ союзы зарегистрированныя, имѣющіе права юридическаго лица, отъ незарегистрированныхъ. Первые подчиняются въ некоторымъ регламентарнымъ требованіямъ, вторые никакой регламентаціи не подлежатъ. Для союзовъ, имѣющихъ военную организацію, сохранена концессионная система (разрѣшаются сенатомъ). Членами союзовъ, преслѣдующихъ политическія цѣли, могутъ быть только финляндскіе граждане; 7) *законопроектъ объ отвѣтственности передъ сеймомъ должностныхъ лицъ* сводится къ праву запроса по поводу явно незаконныхъ распоряженій сенаторовъ и прокурора сената; запросъ долженъ быть письменный, подписанный не менѣе чѣмъ пятью депутатами. На затребованное сеймомъ по поводу запроса объясненіе должностное лицо отвѣчаетъ въ теченіе 10 дней. Сеймъ можетъ представить дѣло на Высочайшее благоусмотрѣніе или передать дѣло на рассмотрѣніе особаго высшаго суда.

Первые выборы въ новый сеймъ состоялись по всей странѣ одновременно 15 и 16 марта (нов. ст.) 1907 г. Изъ 880322 избирателей, записокъ подано: за социаль-демок. 325357, старо-финновъ 241160, младо- финновъ 121930, шведскую народную партію (свекоманы) 110309, аграрный союзъ (партія мелкихъ собственниковъ крестьянъ, отдѣлившихся отъ младо-финновъ) 45791, рабочихъ христіанскаго направленія 13434; разбилось по мелкимъ группамъ 21041, безпартійныхъ 6104. Избрано:

социаль-демократовъ 80, старо-финновъ 58, младо-финновъ 25, свекомановъ (швед. нар. партія) 24, аграрнаго союза 11, рабочихъ христіанъ 2. Въ числѣ депутатовъ 19 женщинъ (отъ социаль-демократовъ 9, старо-финновъ 6, младо-финновъ 2, аграрн. союза 1, шведской партіи 1), 47 рабочихъ, 30 крестьянъ земледѣльцевъ, 20 народныхъ учителей, 11 мастеровъ, 3 типографщика. Изъ учителей 13—социаль-демократы. Изъ крестьянъ земледѣльцевъ 13 старо-финновъ, 12 младо-финновъ, 3 аграрнаго союза, 2 соц.-демократа. Рабочие—всѣ социаль-демократы. Участвовало въ выборахъ около 75% избирателей. 22-го мая (нов. ст.) 1907 г. новый сеймъ былъ открытъ въ Гельсингфорсѣ. Государственная Дума и Финляндскій сеймъ обмѣнялись приветственными телеграммами.

А. В. Нгельстромъ.

Финская музыка. — Родоначальникомъ финской народной музыки считается Вайнэмейненъ, творецъ народнаго инструмента—кантелэ (см.). Отличительная черта ея—тоска. Тихая задумчивость финляндской природы «слышится», по выраженію Э. Топелиуса, «въ монотонномъ церковномъ пѣніи и въ народныхъ пѣсняхъ». По словамъ Ив. Липаева, «специфически финскія черты мелодичности пѣсенъ проскальзываютъ сильно въ обрядовыхъ пѣсняхъ на толокѣ, т. е. помочи крестьянской, въ національно-плясовыхъ мелодіяхъ танца іенку. Въ нихъ есть разнообразіе и въ ритмѣ и въ мелодическихъ развитіяхъ и оборотахъ ихъ». Это подтверждается сборниками народныхъ пѣсенъ Крона, «Suomen Kansan Sävelmia» (1893 и 1900), пѣснями Юландскаго края (Гельсингф., 1887 и 1893), сборникомъ «Det Sjungande Finland 50 Inhemska Sångar vid Pianoforte» (1869 и 71). Мелодическая особенность финской пѣсни, сохранившейся благодаря карельскимъ балладамъ Андрею Малину, Василию Келевайяну и Архипу Пертунену, заключается въ ея общемъ складѣ (древніе лады) и ритмическомъ дѣленіи ($\frac{3}{4}$, $\frac{1}{4}$). Только пѣсни, народившіяся подъ влияніемъ шведской культуры, не отвѣчаютъ, болѣею частью, этимъ основнымъ принципамъ старинной финской пѣсни. Чѣмъ древнѣе пѣсня, тѣмъ менѣе она похожа на современную. Первые финскіе композиторы принадлежатъ къ исторіи финской музыки по своему происхожденію, но не по духу ихъ музыки. Такимъ является прежде всего Бернгардтъ-Генрикъ Крузель (Crusell, 1776—1838). Ни его опера «Маленькая рабыня», ни его популярныя романсы на тексты изъ саги о Фригьефѣ Тегнера не заключаетъ въ себѣ ничего національнаго. Чѣмъ-то въ родѣ финскаго Кавоса является Fredrik Pacius. Онъ родился (въ 1809 г.) въ Гамбургѣ, но Финляндія сдѣлалась его второй родиной. Его считаютъ, безъ достаточнаго основанія, «отцомъ финской музыки». Его оперы «Охота Карла XII» и «Лорелей» хотя и пользуются мотивами, близко напоминающими финскую народную пѣсню, но то были лишь бессознательныя попытки, въ родѣ тѣхъ, какія предшествовали въ Россіи появленію Глинки. Финны чтутъ Паціуса какъ автора гимна «Vartland» (текстъ Рунеберга).

Съ художественной точки зрѣнія этотъ гимнъ равняется русскому гимну «Боже, царя храни» Львова; національнаго духа въ нихъ нѣтъ. Паціусъ написалъ еще другой гимнъ «Suomis sång». Конрадъ Ireve (1820—51), Эстремъ (1801—50), Ингеліусъ и др. не нашли выразеній, характерныхъ для финской національной музыки. Съ большимъ успѣхомъ выступалъ на этомъ поприщѣ Карлъ Колланъ (1828—71)—прекрасно образованный эстетикъ и композиторъ. Его «Vasa marsch» (текстъ Топелиуса), «Sovalaisen laulu», «Рождественская пѣсня», «Несмѣтныя волны», «Звѣзды» написаны въ народномъ духѣ. Къ Коллану примыкаютъ Финлишъ фонъ-Шанцъ (1835—68), подъ управленіемъ котораго игралъ оркестръ, состоявшій изъ однихъ финновъ, Васеніусъ, Тавастерна (1821—82), Карлъ Бергбоомъ, Рихардъ Фелтинъ, Мартинъ Вегеліусъ (1846—1906). Наконецъ появилась финская «національная школа», занявшая почетное мѣсто во всемирной исторіи музыки. Поворотъ этотъ совершился при дружескихъ усиліяхъ композиторовъ Зелима Пальмгрома, Армаса Ярвельфелта, Оскара Мериканто, Эрика Мелартина, подъ предводительствомъ Роберта Каануса и Яна Сибеліуса, при содѣйствіи писателей о музыкѣ Карла Флодина и Ильмари Крона. Національный элементъ особенно ярко выступаетъ въ сочиненіяхъ Сибеліуса. Развитію музыкальной жизни въ Финляндіи способствуетъ сравнительно большое число музыкальных обществъ. Наиболее видное мѣсто между ними занимаетъ пѣвческое студенческое общество «M. M.» («Munsta musikanten», т. е. веселые музыканты). Членами этого кружка могутъ быть лишь студенты. Въ 1882 г. была основана Л. Боргстремомъ музыкальная школа (такъ назыв. консерваторія) и вмѣстѣ съ нею музыкальное общество. Въ гельсингфорскомъ университетѣ учреждена кафедра исторіи музыкальных наукъ, занимаемая Ильмари Крономъ. См. Dr. Karl Flodin, «Die Musik in Finnland» (1900); Ulmari Krohn, «Ueber die Art und Entstehung der geistlichen Volksmelodien in Finnland» (1899); его же, «Ueber den 3/4 Takt in finnischen Volksliedern» («Sammelband der Internat. Musikgesellschaft», 1900, IV т.); Oscar Byström, «Ur Medeltidens Kyrkosång i Sverige, Norge och Finland» (1903); Ив. Липаевъ, «Финская музыка» («Русская Музык. Газета», 1906, №№ 16, 17, 18, 19—20).

Н. Бернштейнъ.

Финчау (Max Ritter von Vintschgau)—австрийскій физиологъ, род. въ 1832 г. близъ Инсбрука, изучалъ медицину въ Вѣнѣ, съ 1860 г. состоялъ проф. физиологій въ Падуѣ, съ 1867 г.—въ Прагѣ и съ 1870 г.—въ Инсбрукѣ. Научные труды Ф. касаются преимущественно физиологій органовъ чувствъ и нервной системы человѣка и позвоночныхъ животныхъ. Онъ впечаталъ между прочимъ: «Ricerche sulla struttura microscopica della Retina dell'Uomo, degli Animal vertebrati e dei Cefalopodi» («Sitz.-ber. mat.-naturw. Kl. Akad. Wiss. Wien», 1853); «Ueber die Wirkung des Physostigmins auf Amphibien» (ib., 1867);

«Untersuchungen über die Frage, ob die Geschwindigkeit der Fortpflanzung der Nervenregung von der Reizstärke abhängig ist» («Pflüg. Arch.», 1882 и 1887, 2 ч.); «Physiologische Analyse eines ungewöhnlichen Falles partieller Farbenblindheit» (ib., 1891—1896); «Die Folgen einer linearen Längsquetschung des Froschherzens» (ib., 1899) и пр.

Н. Н. А.

***Фирлингъ** (Георгъ Vierling)—нѣм. композиторъ; ум. въ 1901 г.

***Фискъ** (Джонъ Fiske)—амер. писатель; ум. въ 1901 г. Его новѣйшіе труды: «Through nature to God» (Л., 1899); «A century of science» (ib., 1899); «Old Virginia and its neighbours» (Бостонъ, 1897); «The Dutch and Quaker colonies in America» (ib., 1899).

Фиттельбергъ (Григорій)—русскій композиторъ и скрипачъ (род. въ 1879 г.). Написалъ симфонію (e-moll), увертюру, 2 фуги для струн. орк., трио, 2 сонаты для фортеп. и скрипки, польскую рапсодію для фортеп., концертъ для скрипки съ орк., 2 сонаты для фортеп.

Фитингофъ-Шель (баронъ Борисъ Ивановичъ, Christof Burhard von Vietinghoff-Scheel, 1767—1829)—ботаникъ. Занимался изученіемъ русской флоры и совместно съ Г. Ф. Гофманомъ издалъ въ Москвѣ «Hortus siccus Caucasicus». Имъ же дополненъ трудъ по лѣсоводству Крюгера фонъ-Крюгсгейма: «Forstwissenschaftliche Bemerkungen über die wesentlichsten Gegenstände der Forstverwaltung zur Verbesserung und beständigen Erhaltung der Wälder» (Дерптъ, 1806). Сочиненіе это Ф. снабдилъ примѣчаніями о культурѣ наиболее полезныхъ древесныхъ породъ въ Россіи и въ особенности въ Лифляндіи. Кроме того, онъ составлялъ по карманному учебнику графа Л. Бертольда изданное въ 1805 г. въ Мангеймѣ: «Наставленіе, какимъ образомъ можно предохранить себя отъ поноса съ рѣзкомъ и какъ поступать одержимымъ оною болѣзнью для совершеннаго отъ нея освобожденія» (Дерптъ, 1807; это сочиненіе, составленное Ф. для ремесленного сословія, было переведено на языкъ латышскій—О. Ф. Рюлемъ и эстонскій—Ф. Д. Лендомъ). Ф. былъ членомъ-учредителемъ и президентомъ имп. спб. минералогическаго общества, президентомъ имп. челоуѣколюбиваго общества и членомъ многихъ другихъ обществъ.

Фитогеографія или **географія растеній** (см. VIII, стр. 390).—Послѣ выхода въ свѣтъ упомянутой статьи «Географія растеній» появился рядъ важныхъ работъ по Ф., почему статья эта нуждается въ нѣкоторыхъ дополненіяхъ. Важнѣйшими изъ этихъ работъ являются прежде всего «Географія растеній» Н. Бекетова (СПб., 1896), затѣмъ Schimper, «Pflanzengeographie auf physiologischer Grundlage» (1898), Вармингъ, «Распредѣленіе растеній» (экологическая географія растеній), появившаяся въ двухъ русскихъ переводахъ, и наконецъ, Schroeter und Kirchner, «Die Vegetation der Bodensee». По Энглеру въ переработкѣ Шретера область Ф. расчленяется слѣдующимъ образомъ: I. Флористическая Ф., устанавливающая составъ флоры

данной страны и распределение ее на округа (Bezirke), регионы (Regionen) и формации,— преследует четыре главные задачи: 1) составление списка растений («Florenkatalog»), т. е. перечисление растений данной области в систематическом порядке. 2) Разработку «статистической флористики», т. е. установление в цифрах доли участия отдельных семейств в флоре различных областей и сравнение этих областей на основании полученных данных. 3) «Физиономическая флористика», — задачу ее составляет характеристика растительных формаций и изучение их распределения по областям, регионам и по сортам почв. 4) «Географическая флористика» — установление флористических областей на основании данных, полученных двумя предыдущими отдлами. II. Физиологическая Ф., — объясняет присутствие составляющих данную флору растений и их свойства, основываясь на изучении господствующих в области условий существования. Она работает в двух направлениях: 1) физико-физиологическая Ф. изучает зависимость географического распространения растений от климатических и почвенных условий. 2) Экологическая Ф. охватывает, во-первых, вопрос о приспособленности всей организации растения к окружающим его условиям существования, т. е. к окружающей живой и неживой природе, во-вторых, экологическая Ф. показывает, как при сходных внешних условиях возникают типы растений, снабженные одинаковыми приспособлениями и соединяющиеся в одинаковы или сходны растительныя формации. В частности, эта отрасль Ф. распадается на два отдла: а) аутоэкологическая Ф., т. е. экология отдельных видов, рассматриваемая с точки зрения их географического распространения. Задачей этого отдла Ф. является установление основных климатико-почвенных типов (гидрофиты или водолюбы, ксерофиты или сухолюбы, мезофиты, тропифиты), дайте — установление типов зависящих организмов, каковы лавы, эпифиты, сапрофиты, паразиты и проч.; наконец — разработка вопроса о «жизненных» или «вегетативных» формах», устанавливаемых на основании облика, структуры и экологии растений (вечнозеленая деревья, кустарники, многолетни травы, однолетники и проч.). — б) Синэкологическая Ф. изучает экологию растительных сообществ, взятых в целом. Вдвднюю синэкологической Ф. подлежат вопросы о возникновении формаций, об условиях их поддержания и об изменениях формаций; дайте задачу этого отдла составляет изучение экологии составных частей данной формации, равно как и изучение экологических свойств мостообитаний. III. Историческая Ф. (Entwickelungsgeschichtliche Pflanzengeographie) или эпонтология (Де-Кандоль) имеет задачей выяснить связь нынешняго распределения и организации растений съ прошлым их распределением, съ историей флористических областей, равно как и съ генеалогией отдельных растительных форм. Она распадается

на два подраздления: 1) фитогеографическая история флоры (Florengegeschichtliche Pflanzengeographie), изучающая историю развития флористических областей и 2) филогенетическая Ф., изучающая историю растительных типов в связи съ их распространением. Основной темой Ф. в последнее время является установление фитогеографических единиц, которая могли бы служить исходным пунктомъ при изучении науки. Различные изслдватели неодинаково подходят къ ршеню этой задачи. Бекетовъ, отрица научную точность за всеми вообще попытками группировки растений по ихъ распределению на земной поверхности, ограничивается установлениемъ 16-ти частныхъ «топографическихъ флоръ» (см. в этомъ же полумомъ, выше), соответствующихъ столькимъ же типичнымъ мстопробываниямъ. Каждое мстопробывание онъ считаетъ такимъ образомъ фитогеографической единицей. Наряду съ этимъ, продолжало развиваться учение о растительныхъ формацияхъ. Расчления это понятие (см. «Растительныя формации» в этомъ же полумомъ, выше), рядъ фитогеографовъ (Друде, Вармингъ, Шретеръ) сошлись на установлении понятия объ «отдльномъ сочетании», какъ исходной единиц, «индивидуумъ» въ Ф. Вислдствии, однако, Вармингъ предпочелъ отказаться отъ пользования терминологией, разработанной для учения о формацияхъ; вмсто формаций и ихъ подраздлений онъ говоритъ о «сообществахъ» и «классахъ сообществъ» (см. Сообщества растений, в этомъ же полумомъ, выше). В частности, для экологической географии растений Вармингъ в качестве исходной единицы изслдвания беретъ даже не сообщество, а отдльныя «жизненныя формы», при чемъ сообщество состоитъ обыкновенно изъ ряда такихъ формъ. «Подобно тому какъ виды, говоритъ Вармингъ, являются единицами, съ которыми приходится считаться систематической ботаникѣ, жизненныя формы (вегетативныя формы) оказываются единицами, играющими главную роль въ экологической географии растений». Подъ жизненной формой Вармингъ понимаетъ извѣстный типъ приспособленности растения къ внешнимъ условиямъ, его «эфармонию». Представителями особыхъ жизненныхъ формъ являются, напримѣръ, травянистый многолетникъ, вечнозеленое дерево, дерево съ опадающей листвою и какъ бы различны ни были въ систематическомъ отношении растения, обладающія одинаковыми въ этомъ смыслѣ свойствами, они образуютъ, съ экологической точки зрения единый типъ, отправную точку экологическаго изслдвания. См. также статьи: «Экологическая география растений» (LX, 254), «Растительныя формации», «Растительныя зоны», «Растительныя области», «Сообщества растений», в этомъ же полумомъ, выше, «Формации климатическія», ниже. В. Арк.

Фитогеофия — мало употребительный терминъ, означающій описательную ботанику, включая сюда систематику растений.

Фитопты (Phytoptidae) — клещи, приближающіеся по своей удлиненой формѣ къ паукушкамъ и паразитирующіе на

растениях. Двѣ заднія ножки длинныя, двѣ переднія—короткія. Клеши эти вызываютъ на листьяхъ многихъ деревьевъ вадутія, покрытыя пушкомъ и сходныя по виду съ орѣшками орѣхотворокъ. Эта болѣзнь называется *Erianeum*. *Phytoptes vitis*—вызываетъ подобныя образования на листьяхъ винограда; другіе виды—на другихъ растенияхъ. Они же вызываютъ на листьяхъ липы образование сплюснутыхъ мѣшечковъ, складчатость или свертываніе листьевъ, образование нѣкоторыхъ наростовъ на корѣ, а также такъ наз. «оспу» грушевыхъ листьевъ, обуславливаемую патологическимъ разрастаніемъ срединной паренхимы листа и весьма вредную для растенія. Организация этихъ клещей мало изучена, какъ и мѣры борьбы съ ними.

Фитотопографія или *топографія растеній* есть отрасль фитогеографія (географія растеній), изучающая распредѣленіе (*geartitio*) растеній въ области ихъ географическаго распространенія (*area geographica*). См. «Географія растеній» (VIII, стр. 390) и «Топографическія флоры» (выше).

Фитцтумъ фонъ-Экштедтъ (Карлъ-Фридрихъ графъ *Vitztum von Eckstädt*)—австр. дипломатъ и писатель; ум. въ 1895 г.

Фицпатрикъ (Вильямъ-Джонъ *Fitzpatrick*)—англ. (ирландскій) историкъ; ум. въ 1895 г.

Фиолетъ-инперіаль—см. Краски органическія искусственныя (XVI, 526).

Фиолетъ Перкина—см. Мовенинъ, Фиолетовыя краски и Краски органическія искусственныя.

Фиорелли (Джиузеппе Иосифъ *Fiorelli*)—итал. археологъ; ум. въ 1896 г.

Флавантренъ—вмѣстѣ съ *индантreno* и др. принадлежитъ къ своеобразному ряду красящихъ веществъ, по своему происхожденію тѣсно примыкающихъ къ воднымъ антрахинонамъ, а по структурѣ азотистаго хромофора относящихся къ азинамъ. Оба эти пигмента были открыты въ 1901 г. Вономъ на Баденской анилиновой и содовой фабриктъ. Исходнымъ матеріаломъ для ихъ приготовления служитъ β -амидоантрахинонъ; послѣдній (10 ч.) славляется съ твердымъ тѣломъ кали (20—50 ч.) въ теченіе $\frac{1}{2}$ часа при 250° Ц. Готовый плавъ вываривается въ водѣ; осаждающійся при этомъ пигментъ отфильтровывается и промывается. Онъ можетъ быть очищенъ кристаллизацией изъ хинолина. Въ цѣляхъ повышения выхода синяго пигмента—*индантрена*—полезно къ плаву прибавить нѣкоторое количество селитры (2 ч.). Нагрѣваніе плава до болѣе высокой температуры 330—350° ведетъ къ образованію желтаго пигмента—*флавантрена*. Послѣдній можетъ быть полученъ также изъ индантрена, при обработкѣ кислотными окислителями. Строеніе индантрена выяснено Шоллемъ; обстоятельное изслѣдованіе послѣдняго подтвердило первоначальныя предположенія Бона, что индантренъ представляетъ не что иное, какъ дигидроантрахиноназинъ; его эмпирическая формула— $C_{22}H_{14}O_2N_2$. Индантреновые пигменты пригодны для крашенія и печатанія

растительныхъ волоконъ всякаго рода, въ особенности хлопка и льна. Способъ примененія индантреновыхъ пигментовъ очень напоминаетъ крашеніе въ индиговыхъ кубахъ: пигментъ долженъ быть переведенъ въ растворимое соединеніе при помощи восстановителя въ щелочномъ растворѣ. Различіе же состоитъ прежде всего въ томъ, что щелочность куба для индантреновыхъ пигментовъ должна быть значительно выше,—обстоятельство, препятствующее пользоваться этими пигментами для животныхъ волоконъ. Дальнѣйшую особенность составляетъ способъ закрѣпленія пигмента на волокнѣ: въ то время, какъ бѣлое индиго окисляется на волокнѣ въ синее подъ влияніемъ воздуха, восстановленный индантренъ закрѣпляется уже прямо въ ваннѣ, и окисленія воздухомъ не требуется. Въ качествѣ восстановителей для индантреновыхъ пигментовъ наилучшими оказываются натріевый гидросульфитъ и ронгалитъ (см. доп.), которые, въ соединеніи съ тѣмъ же натромъ, легко и полностью переводятъ пигментъ въ растворъ. Особенностью индантреновыхъ пигментовъ является еще то, что продукты ихъ восстановления, соответствующіе лейкосоединеніямъ другихъ пигментовъ, не безцвѣтны, а интенсивно окрашены въ щелочномъ растворѣ въ синій, фіолетовый и коричневый цвѣта. Это особенное свойство происходитъ изъ наличия въ частицѣ хромофорныхъ группировокъ двоякаго рода: хинонной и азиновой. Окраски индантрена оказываются выдающимися по прочности къ свѣту, мытью, щелочамъ и кислотамъ; только относительно хлора индантренъ оказывается малостойкимъ и зеленѣетъ подъ влияніемъ бѣлильных растворовъ; однако, первоначальный цвѣтъ восстанавливается гидросульфитомъ. Цѣнныя техническія свойства индантрена сразу выдвинули его въ первые ряды среди искусственныхъ органическихъ пигментовъ; только сравнительно высокая стоимость окрасокъ мѣшаетъ индантреноу сдѣлаться также и однимъ изъ самыхъ употребительныхъ пигментовъ въ области крашенія и печатанія хлопчатобумажныхъ издѣлій.

В. Шапошниковъ.

Флавіанъ (въ мѣрѣ Николай *Городецкій*)—съ 1903 г. митрополитъ кievскій и галицкій. См. Л. Вагредовъ, «Членъ св. синода, высокопреосв. Ф., архіепископъ харьковскій и ахтырскій, и вступленіе его на кафедру харьковской епархіи» (Харьковъ, 1901).

Флайшгансъ (Вацлавъ *Flajšhans*)—историкъ чешской литературы, проф. чешскаго унив. въ Прагѣ. Род. въ 1866 г.; написалъ рядъ статей о Краледворской и Зеленогорской рукописяхъ, описалъ чешскія рукописи русскихъ и шведскихъ библиотекъ (1897), составилъ популярную исторію чешской литературы («*Přehled česke slovesa a obrazem od nejdávnejších dob až po naše časy*», 1899). Подъ ред. Ф. въ изданіи чешской академіи выходитъ первое научное собраніе сочиненій Я. Гуса; съ нимъ связаны замѣчательныя въ методологическомъ отношеніи подготовительныя работы Ф. надъ установленіемъ текстовъ, особенно «*Literární činnost M. Jana Husi*».

Флайшенъ (Цезарь)—соврем. нѣмецкій поэтъ и романистъ. Уроженецъ Швабии (Вюртемберга), Ф. сохранилъ въ своемъ творчествѣ отголоски той среды, съ которою онъ сроднился въ годы дѣтства и юности; у него есть даже стихотворенія, написанныя на мѣстномъ діалектѣ (напр. «Haselnussgrois»). Ему принадлежатъ циклы стихотвореній, между прочимъ—стихотвореній въ прозѣ («Im Schloss der Zeit», «In Alltag und Sonne»—1898 г., и др.), романы и повѣсти («Professor Hardtmuth», «Jost Seyfried» и др.), пьесы, журнальныя статьи. Не только въ стихотвореніяхъ, но даже въ романахъ, напр. въ «Юстѣ Зейфридѣ» (1905) Ф. отражаетъ свои собственныя ощущенія, мысли, чувства. Его произведенія отличаются простотою, ясностью, отсутствіемъ всего искусственнаго, загадочнаго, утонченнаго; общій тонъ ихъ—спокойный, трезвый, искренній, типично нѣмецкій: Ф. называли иногда «самымъ нѣмецкимъ» (der deutscheste) изъ современныхъ лириковъ Германіи. Къ новымъ теченіямъ въ области литературы и искусства Ф. относится отрицательно. Ему не выпало на долю особенно крупнаго успѣха, да онъ и не стремился къ этому; но критика отнеслась къ нему, въ общемъ, сочувственно. Пьеса Ф. «Martin Lehnhardt» изображаетъ конфликтъ между правотѣрнымъ фанатикомъ-протестантомъ и его племянникомъ, кандидатомъ богословія, шире смотрящимъ на вещи, хотя, *от своей родѣ*, тоже религіознымъ человекомъ,—конфликтъ, взятый авторомъ изъ швабской дѣйствительности. Ю. В.

***Фландренъ** (Жанъ-Поль)—художникъ: ум. въ 1902 г.

Флегма—см. Винокуреніе (VI, 476).

Флейца—см. Маларное дѣло (XVIII, 515).

Флейшеръ (Оскаръ)—нѣмецкій историкъ музыки, профессоръ берлинск. университета (род. 1856 г.). Главныя его произведенія: «Das Accentuationssystem Notkers in seinem Boetius» (1883); «Denis Gaultier» (зтудъ по лютевой музыкѣ, 1886); «Die Bedeutung der internationalen Ausstellung» (1892); «Für Musik und Theater in Wien» (1893); «Neumen-Studien»; «Wilhelm Amadeus Mozart» (1899).

***Флекейзенъ** (Альфредъ Fleckeisen)—нѣм. филологъ: ум. въ 1899 г.

Флемингъ (John Ambrose Fleming)—англійскій физикъ и электротехникъ, родился въ 1849 г. Въ 1873—4 г. былъ ассистентомъ въ Royal College of Chemistry, затѣмъ преподавателемъ физики и химіи въ колледжѣ въ Чельтингемѣ. Въ 1877 г. перешелъ въ лабораторію Максвелла въ Кембриджъ, подъ руководствомъ котораго участвовалъ въ знаменитыхъ работахъ, предпринятыхъ британской ассоціаціей для установленія единицы электрическаго сопротивленія. Въ 1879 г. получилъ степень доктора, затѣмъ (1881) профессору физики въ унив. въ Ноттингемѣ, но вскорѣ перешелъ на практическую дѣятельность по электротехникѣ. Въ 1885 г. Ф. былъ призванъ на вновь учрежденную кафедру электротехники при University College въ Лондонѣ. Работы Ф., напечатанныя главнымъ образомъ

въ «Proceedings of the Royal Society», относятся почти исключительно къ вопросамъ электричества и магнетизма; многія изъ нихъ относятся къ теоріи электрическихъ измѣреній и теоріи лампъ накалыванія. Весьма извѣстенъ рядъ работъ Ф. совместно съ Дюаромъ (1892—1900) надъ электрическими и магнитными свойствами веществъ при весьма низкихъ температурахъ. Изъ книгъ Ф. слѣдуетъ указать: «The alternate current transformer» (2 тома), основное сочиненіе по теоріи трансформаторовъ; «Short lectures to electrical artizans» (3 изд. 1893 г.) и «A Handbook for the electrical laboratory and testing room» (1 томъ, 1901) Ф. извѣстенъ также, какъ искусный популяризаторъ научныхъ вопросовъ и его публичныя лекціи по вопросамъ электричества пользуются въ Англии огромнымъ успѣхомъ.

Флизование, *фликовка*—см. Позолота.

Флоретъ—см. Филозель.

Флористическія области—см. Растительныя области (выше).

Флористическія царства.—Въ системѣ Ф. областей (см. Растительныя области, въ этомъ же полутомѣ, выше) крупныя подраздѣленія именуются царствами Ф. царствами (Regnum, Florenreich). Однако, различные авторы понимаютъ подъ этимъ названіемъ далеко не одиѣ и тѣ же части земной поверхности, что видно уже изъ того, что Скау насчитывалъ 22 царства, Энглеръ—четыре, Друде—пятнадцать.

Флороль—см. Феволы (XXXV, 478).

Флуоренкарбонная кислота—см. Флуореновая кислота.

Флюоритъ—плавикъ или плавиковый шпатель.

***Флурансъ** (Леопольдъ Flourens). Нап.: «Organisation judiciaire et administrative de la France et de la Belgique 1814—75» (П., 1875); «Alexandre III, sa vie, son oeuvre» (П., 1894; интересные матеріалы для исторіи франко-русскаго союза). Вновь избранъ въ палату депутатовъ, какъ «независимый республиканецъ», въ дѣйствительности націоналистъ, въ 1902 г., скомпрометированъ въ дѣлѣ Эмберовъ (XL, 711) и сошелъ со сцены. В. В.—в.

Флюсъ—см. Стекланное производство (XXXI, 586).

Флютбетъ—см. Шлюзь.

Фогель (Гуго Vogel)—нѣмецкій живописецъ, ученикъ Гебгарда и В. Зона въ Дюссельдорфѣ и Лефевра въ Парижѣ. Род. въ 1855 г. Живетъ въ Берлинѣ, гдѣ былъ профессоромъ въ академіи худ. Пишетъ историческія и жанровыя картины въ манерѣ новѣйшихъ колористовъ; особенно удачны его портреты. Наибольше извѣстныя его произведенія: «Тихая работа» (1888), «Мать и дѣтя въ бесѣдѣ» (въ берлинск. націон. галл.), «Промышленность, поддерживаемая рабочей силой» (въ галл. Равенѣ, въ Берлинѣ), «Вечерній покой» (въ магдебургск. музеѣ), «Проповѣдь Лютера въ Вартбургѣ» (въ гамбургск. музеѣ), портретъ бургомистра Дункера (въ берлинск. городской ратушѣ).

***Фогель** (Іаковъ Vogel)—швейцарскій писатель: ум. въ 1899 г.

Фогель (Карль Адольф Vogel) — бельгійскій композиторъ (1808—92), авторъ оперъ: «Le podestat» (1833); «Le siège de Leyde» (1847); «La moissonneuse» (1853); «Rompons» (1857); «Le nid de cigognes» (1858); «Gredin de Pigoche» (1866); «La filleule du roi» (1875). Очень распространена была пѣсня Ф. въ честь июльской революціи.

Фогель (Эмиль Vogel)—нѣмецкій историкъ музыки (род. 1859 г.). Главные его труды: «Claudio Monteverdi»; «Marco di Gagliano und das Florentiner Musikleben von 1570—1650»; «Bibliothek der gedruckten weltlichen Vokalmusik Italiens aus den Jahren 1500—1700».

Фойгтель (Карль-Эдуардъ-Рихардъ Voigtel)—нѣм. архитекторъ; ум. въ 1902 г.

Фонковъ (Николай Федоровичъ, 1838—1902)—филологъ. Окончилъ курсъ въ слб. университетѣ; преподавалъ древніе языки, былъ окружнымъ инспекторомъ слб. учебнаго округа и членомъ ученаго комитета министерства народнаго просвѣщенія (1880—84), позже—профессоромъ классической филологіи въ унив. св. Владиміра и въ вѣжинскомъ историко-филологическомъ институтѣ. Его труды: «Грамматика греческаго языка» (СПб., 1870); «Къ чтенію церковнаго греческаго текста» (Кіевъ, 1886); «Къ синтаксису греческаго новозавѣтнаго языка и византийскаго» (М., 1887). Перевелъ, съ примѣчаніями, «Историю философіи» Ибервера (т. I, ч. I, СПб., 1876).

Фолбахъ (Фрицъ Volbach)—нѣмецкій писатель о музыкѣ (род. 1861 г.). Главные его композиціи и литературные труды: «Ostern» (symphonische Dichtung für Orgel und Orchester); «Es waren zwei Königskinder»; «Alt-Heidelberg, du Feine»; циклъ балладъ «Vom Pagen und der Königstochter»; «Raffael» (для хора, органа и орк.); Reigen для женск. хора, соло-тенора и фортеп.; «Lehrbuch der Begleitung des gregorianischen Gesanges»; биографія Генделя. *Н. В.—н.*

Фолльмаръ (Георгъ фонъ Vollmar) — герм. политич. дѣятель. На дрезденскомъ партейтагѣ 1903 г. былъ въ числѣ бернштейнѣланцевъ и произнесъ рѣчь, являвшуюся наиболѣе сильнымъ принципиальнымъ обоснованіемъ бернштейнѣланства. Высказался за предъявленіе соц.-дем. претензій на постъ вице-президента рейхстага. На бременскомъ партейтагѣ 1904 г. Ф. выступилъ (вмѣстѣ съ Бебелемъ) противъ предложенія К. Либкнехта (сына) вести въ армию агитацію противъ милитаризма. Выпустилъ брошюру: «Lehren und Folgen der letzten Reichstagswahlen» (1905). На русскій яз. переведены его брошюры: «Внутренняя политика Германіи и соц.-дем.» (СПб., 1906); «Соціальная политика въ Германіи и Франціи» (Кіевъ, 1906); «Современный реформизмъ» (М., 1906). *В. В.—ст.*

Фолькъ (Иоаннъ Христофъ Volck)—богословъ. Род. въ 1835 г. Былъ проф. въ Дерптѣ и Эрлангенѣ; теперь читаетъ экзегетику Ветхаго Завета въ Ростокѣ. Главные его труды: «Der Chiasmus» (1869); «Commentar zum Buch Hiob und Prediger Salomonis» (въ «Kurzgefassten Commentar

zum alten Testament von Strack-Zöckler», Мюнхенъ, 1889); «In wie weit ist der heiligen Schrift Irrtumslosigkeit zuzuschreiben?» (Дерптъ, 1883); «Heilige Schrift und Kritik» (Липц., 1897); «Die Urgeschichte nach Genesis Cap. 1—11» (Вармень, 1897); «Christi und der Apostel Stellung zum Alten Testament» (Липц., 1900).

Форбесъ (Эдвинъ Forbes)—сѣв.-американскій живописецъ и граверъ; ум. въ 1895 г.

Форé (Габриэль Урбанъ Faure)—французскій композиторъ. Главные его сочиненія: оркестровая сюита; симфонія въ d-moll; Requiem; хоръ Джинновъ; музыка къ «Венеціанскому купцу»; скрипичный концертъ; фортеп. и струнные квартеты; виолончельная соната, элегія для виолончели, сборникъ la bonne chanson, дуэты, романсы. *Н. В.—н.*

Форестъ-Вальмеръ (сэръ Фредерикъ Forestier-Walker)—англ. генералъ; въ 1899—1900 гг. распоряжался путями и средствами сообщенія на театрѣ войны съ бурами.

Форженоль де Босткенаръ (Леонардъ Леопольдъ Forgemol de Bostquenard)—франц. генералъ; ум. въ 1897 г.

Формація кліматическія (ботан.). —Шимперъ группируетъ растительныя формаціи (см. въ этомъ же полумомѣ, выше) въ три крупныя группы: 1) деревянистая растительность, 2) травянистыя поля и 3) пустыни. Эти группы, существованіе которыхъ связано прежде всего съ кліматическими условіями, Шимперъ называетъ Ф. кліматическими. Главныя подраздѣленія кліматическихъ Ф. таковы: I. Деревянистая растительность (Gehölz). Если она составлена сплошь изъ деревьевъ, то называется лѣсомъ; если кустарники развиваются въ такомъ обліи, что отдѣльно стоящія деревья не соприкасаются уже своими кронами, то говорятъ о «лѣсокустарникѣ» (Buschwald, Gebüsch). Наконецъ, третью категорію деревянистой растительности составляютъ кустарники. II. Въ травянистыхъ поляхъ существеннѣйшую основу составляетъ коверъ многолѣтнихъ злаковъ. Другія травы, даже если онѣ не менѣе многочисленны, чѣмъ злаки, играютъ лишь подчиненную роль, такъ какъ существованіе формаціи покоится главнымъ образомъ на ея злаковомъ покровѣ (это общее правило остается, надо замѣтить, не безъ исключеній; см. напр. «Травянистая луговина» въ этомъ же полумомѣ, выше). Гигрофильныя и тропофильныя (см. Тропофильная растительность, выше) травянистыя поля именуется лугами, ксерофильныя—степями, ксерофильныя травянистыя равнины съ стоящими по одиночѣ деревьями называются саваннами. III. Если кліматическія условія, вслѣдствіе слишкомъ сильной сухости или холода, являются неблагоприятными для всякой растительной жизни, то различія между типами деревянистой и травянистой растительности, едва влачащими свое существованіе, въ значительной мѣрѣ ступенчатыя. Въ такихъ мѣстностяхъ, получающихъ названіе пустынь, селятся лишь тѣ растенія, какъ деревянистыя, такъ и травянистыя, которыя въ состояніи еще выдер-

жать борьбу с неблагоприятными условиями существования. Наконец, переходы от пустынь к деревянистой растительности и к травяным полям называют полупустынями.

Формации растительные — см. Растительные формации в этом же разделе, выше.

Форинья — см. Уротропин.

Форноза — терр. Аргентинской респ., между рр. Пилькомайо (Pilcomayo) и Бермехо — притоками р. Параная и Парагвая; занимает большую, мало исследованную равнину Чако Централь; 107258 кв. км., 6094 жит. (около 0,056 чел. на 1 кв. км.). Гл. город того же имени на правом берегу Параная, 1537 жит. Ф. присоединена к Аргентине послѣ похода ген. Викторика в 1884—5 гг. против индѣйских племен, населявших Чако.

Формула цветка — выражает его строение. Для этой цѣли употребляются еще и диаграммы, но преимущественно формулы видѣ всякаго сомнѣнія, такъ какъ онѣ обобщаютъ отдѣльные случаи строения. При построении формулы цветка всѣ части послѣдняго разсматриваются какъ видоизмѣненіе листьевъ, такъ что самый цветокъ является лишь ихъ совокупностью. Цвѣтоножка при этомъ не принимается въ соображеніе, такъ какъ считается только органомъ, несущимъ цвѣтокъ, а потому одинаковымъ во всѣхъ случаяхъ строения цвѣтовъ. Отсюда формула всякаго цвѣтка выражается прежде всего такъ: $F = Sf$, гдѣ S есть сумма частей цвѣтка, а f (листочекъ) отдѣльные части его. Эта формула разлагается обыкновенно на нѣсколько членовъ по числу отдѣльных круговъ въ цвѣткѣ, соединяемыхъ знакомъ сложения. Каждый членъ обозначается особою буквою, обыкновенно первою латинскою или (въ русской морфологии растений) русскою буквою названія самаго круга, а около этой буквы ставится числовой или буквенный коэффициентъ, показывающій число одинаковыхъ частей въ данномъ кругу. Для обозначенія круговъ употребляются слѣдующіе знаки: K — обозначаетъ чашечку, C — вѣнчикъ, A — андроцей, G — гинецей, а въ русскихъ формулахъ ставится такіа соответствующія буквы: $Ч$ (чашечка), $В$ (вѣнчикъ), $А$ (андроцей), $Г$ (гинецей). Очень часто у цвѣтовъ бываетъ по нѣ-

сколько круговъ одного и того же наименованія, напр., по нѣскольку круговъ тычинокъ, лепестковъ, чашелистиковъ и т. д. Въ формулѣ эти равнозначущіе круги обозначаются повтореніемъ одной и той же буквы, но со знакомъ, указывающимъ послѣдовательность ихъ расположенія. Такъ, напр., $3A + 3A'$ обозначаетъ такой андроцей, въ которомъ два круга и въ каждомъ по 3 тычинки. То же самое отмѣчается иногда и такъ, что впереди ставится одна общая буква, обозначающая наименованіе круговъ, а за нею повторно пишется цифра, указывающая на число частей въ каждомъ кругѣ, такъ что приведенная формула можетъ быть выражена еще слѣдующимъ образомъ: $A3 + 3$ или такъ $A(3 + 3)$. Если какіе-нибудь члены однихъ и тѣхъ же круговъ срастаются между собою, то соответствующіе имъ знаки въ формулѣ ставятся въ скобки []. Такъ напр., формула цвѣтка у *Eudorion*, выражаемая такъ $-F = 3[K + A] + 3[C + A'] + 3G$ — свидѣтельствуетъ о томъ, что въ этомъ цвѣткѣ три тычинки перваго круга срастаются съ тремя чашелистиками, три тычинки другаго круга — съ тремя лепестками, а гинецей состоитъ изъ трехъ сросшихся между собою плодолистиковъ. Помѣщеніе всей формулы цвѣтка обозначаетъ, что у него завязь нижняя. То же самое выражается иногда постановкой черты надъ или подъ знакомъ гинецея. Формула строения цвѣтка у ириса (*Iris*), обладающаго нижней завязью можетъ быть въ силу этого выражена такъ $F = [3K + 3C + 3A + 3G]$ или $3K + 3C + 3A + 3G$. Расположеніе однихъ членовъ цвѣтка противъ другихъ, столь ясно различимое на диаграммахъ, въ формулахъ цвѣтовъ иногда совсѣмъ не выражается, или же отмѣчается такъ, что буква супротивнаго члена ставится въ видѣ показателя внизу у буквы того члена, противъ котораго онъ лежитъ. Согласно этому A_k обозначаетъ тычинку, супротивную чашелистику. Неопредѣленное число частей въ кругѣ обозначается знакомъ ∞ , а зигоморфные цвѣты — \uparrow . Для обозначенія открытаго плодолистика знакъ гинецея посерединѣ перечеркивается (G). Приведемъ теперь для примѣра нѣсколько формулъ цвѣтовъ:

Сднодольныя.

Colchicum	$F = 3K + 3C + 3A + 3A' + 3G$.
Tulipa	$F = 3K + 3C + 3A + 3A' + [3G]$.
Eriocaulon (мужской цвѣтокъ)	$F_m = 2K + 2C + A[2 + 2]$.
» (женскій цвѣтокъ)	$F_f = 2K + 2C + [2G]$.
Hyacinthus	$F = [3K + 3C + 3A + 3A'] + [3G]$.

Двудольныя.

Sedum	$F = 5K + 5C + A[5 + 5] + 5G$.
Lychnis	$F = [5K] + 5C + 5A + 5A' + [5G]$.
Primula	$F = [5K] + [5C + 5A_c] + [5G]$.
Spiraea	$F = [5K + 5C + 5A + 5A' + 5.2A_c] + 5G$.
Juglans regia	$F_m = [2K + 2K' + (6 - 2)A]$.
	$F_f = [2K + 2K' + 2G]$.

Изъ этихъ формулъ ясно слѣдуетъ, что для большинства случаевъ можно составить такую общую формулу строения цвѣтка: $F = mK + nC + rA + rA' + qG$.

Литература. Ванъ-Тигемъ, «Общая ботаника» (переводъ съ франц., Москва, 1901); Вармингъ, «Систематика растений» (перев. съ датскаго); Палладинъ, «Морфология и систематика растений» (СПб., 1905).

Н. Л. С.

Форреръ (Людвигъ Forrer)—швейцарскій политическій дѣятель и адвокатъ (род. въ 1845 г.). Въ 1891 г. защищалъ на судѣ дѣателей тессинской революціи. Въ 1870—1900 гг. (съ перерывами) членъ и нѣсколько разъ президентъ швейцарскаго кантональнаго совѣта; въ 1874—1900 гг. членъ и нѣсколько разъ президентъ швейцарскаго національнаго совѣта. Въ 1890 г. онъ провелъ черезъ оба совѣта проектъ страхования отъ болѣзней и несчастныхъ случаевъ, который, однако, былъ отвергнутъ референдумомъ. Состоитъ профессоромъ железнодорожнаго права въ бернскомъ университетѣ и членомъ бундесрата.

Форрестъ (Александръ Forrest)—австр. путешественникъ; ум. въ 1901 г.

Форрестъ (Джонъ Forrest)—австралійскій политическій дѣятель. Съ 1890 по 1901 г. былъ первымъ министромъ зап. Австраліи, въ 1903—04 гг. министромъ внутреннихъ дѣлъ въ общеавстралійскомъ кабинетѣ Деклина (консервативно-протекціонистскомъ). Написалъ: «Explorations in Australia» (Лондонъ, 1875); «Notes on Western Australia» (Л., 1883—85).

В. В.—ст.

Форсейтъ (Вильямъ Forsyth, 1818—1879)—англійскій публицистъ. Главные его труды: «A Letter on lay patronage in the church of Scotland» (1867); «The Province and work of voluntary charitable agencies in the management of the poor» (1877); «The Martyrdom of Kelavane» (1867); «Idylls and Lyrics» (1872).

Форсманъ (Якко Оскаръ Forsman)—финляндскій политическій дѣятель (1839—99). Состоитъ профессоромъ уголовного права въ гельсингфорскомъ университетѣ; былъ однимъ изъ видныхъ представителей финноманской партіи. Его труды: «О необходимой оборонѣ въ уголовномъ правѣ» (первая юридич. диссертация по-фински, Гельсингфорсъ, 1874) и «Исторія финскаго законодательства» (Гельс., 1896).

В. В.—ст.

Форсесель (Гансъ Людвигъ)—шведскій историкъ и госуд. дѣятель; ум. въ 1901 г.

Форстеритъ—минералъ изъ группы оливина, представляющій собой чистый силикатъ магнезіи: Mg_2SiO_4 .

Фортисъ (Александро Fortis)—итал. политическій дѣятель; съ марта 1905 г. по февраль 1906 г. былъ главою умѣренно-либеральнаго кабинета.

Фортуатовъ (Алексій Михайловичъ)—анатомъ; ум. въ 1905 г.

Фортуатовъ (Федоръ Николаевичъ)—писатель, род. въ 1814 г., ум. въ 1872 г. Въ т. XXXVI, на стр. 323, Ф. ошибочно названъ Федоромъ Никитичемъ.

Форштетеръ (Людвигъ Григорьевичъ)—врачъ (род. въ 1849 г.); образование получилъ на медицинскомъ факультетѣ варшавскаго университета; съ 1881 г. старшій врачъ больницы въ Вѣлостокѣ. Ф. для лѣченія струею горячаго и холоднаго воздуха въ видѣ душей изобрѣлъ спеціальныя приборы «калоризаторъ» и «фригоризаторъ». Для лѣченія разстройства координаціи при *tubercle* способомъ Френкеля онъ придумалъ рядъ приборовъ. На всемірномъ съѣздѣ врачей въ Парижѣ 1889 г. Ф. продемонстрировалъ свой новый приборъ «бактеріометръ», служащій для количественнаго бактериологическаго изслѣдованія воздуха. Въ началѣ 1906 г. Ф. опубликовалъ свой новый приборъ «sphigmo-cardioscor», показывающій нагляднымъ образомъ важнѣйшія физиологическія правила дѣятельности сердца, въ связи съ правилами образования пульсовыхъ волнъ и т. п. Напечаталъ: «Дѣйствіе алкалоида и дубовизина на сердце лягушки» («Унив. Изв. Унив. св. Владимира», 1880 и отдѣльно); «Synoptische Tafeln zur Diagnostik der Herzklappenfehler nebst anatomisch physiologische Schemata des Circulationsapparates für Aerzte und Studierende» (Берл., 1901, переведено на русск. и польск. языки).

Форъ (Поль)—современный французскій поэтъ. Род. въ 1872 г. Первые самостоятельные поэтическія опыты Ф. относятся къ 1895 г.; въ слѣдующемъ затѣмъ году вышла въ свѣтъ первая серія «Французскихъ балладъ» (Ballades françaises), на которыхъ основывается извѣстность Ф. Оригинальна самая форма, какую имѣютъ произведенія Ф.: это нѣчто среднее между стихомъ и прозою, благозвучная рѣчь съ определеннымъ ритмомъ, но безъ обычнаго дѣленія на рифмованныя строчки. За первую серіей балладъ послѣдовали другія, съ очень разнообразнымъ содержаниемъ, взятымъ частью изъ современной жизни, частью изъ прошлаго Франціи, или изъ античнаго міра: «Montagne, Forêt, Plaine, Mer», «Le roman de Louis XI», «Les idylles antiques», «L'amour marin», «Paris sentimental, ou le roman de nos vingt ans» (весьма оригинальное произведение, тѣсно связанное съ парижскою дѣйствительностью, мѣстами очень поэтичное).—Ср. Van-Bever et Léutaud, «Poètes d'aujourd'hui» (1900). Одна изъ лучшихъ балладъ Ф.—«Cette fille, elle est morte, est morte dans ses amours» переведена на русскій яз. О. Н. Чюминою.

Ю. В.

Фостеръ (Джонъ Уельсъ Foster, 1815—1873)—сѣверо-американскій инженеръ; въ 1837—38 гг. работалъ на геологическихъ съемкахъ въ штатѣ Огайо, въ 1849 г. вмѣстѣ съ Уайтнеемъ на съемкахъ въ мѣдномъ районѣ штата Мичигана. Напечаталъ: «Report on the geology and topography of the Lake Superior Land District in the State of Michigan» (Вашингтонъ, 1850—59, 2 т.); «The Mississippi valley» (Чикаго, 1869) и «Prehistoric races of the United States of America» (ib., 1873, 4-е изд. 1878).

Фостремъ (Альма Августовна Föström-Rode)—извѣстная финская пѣвица (р.

1861 г.), ученица Ниссенъ-Саломонъ. Пѣла въ Москвѣ на казенной сценѣ (1890—99).

Фосфазобензолъ — см. Фосфины (XXXVI, 352).

Фосфаниновые кислоты, *фосфомитриль хлористый* — см. Фосфоръ (XXXVI, 377).

Фосфористый ангидридъ, *фосфорноватая окисъ, фосфорный ангидридъ* — см. Фосфоръ.

***Фотергилъ** (Джесси Fothergill) — англ. писательница; ум. въ 1891 г.

Фотиновъ (Константинъ) — болгарскій писатель эпохи возрожденія (1801—49). Былъ преподавателемъ въ Смирнѣ, гдѣ основалъ первый болгарскій журналъ «Любословіе или повсемѣсячно списаніе» (1844). Написалъ: «Грекоболгарскій разговорникъ» (Смирна, 1845) и «Общее землеописаніе въ кратцѣхъ за вѣскага земля» (1843); усердно агитировалъ противъ злоупотребленій греческаго духовенства и турецкихъ властей, знакома съ ними европѣйскую публику статьями въ разныхъ французскихъ газетахъ и журналахъ. Ср. «Педесеть годишня юбилей на българската журналистика» (Софія, 1896); «Педесетгодишнина на К. Фотиновъ» (1896); д-ръ Ив. Шишмановъ, «Константинъ Фотиновъ» («Министерски Сборникъ», № XI); «Фотиновския юбилей» (журн. «Българска сборка», № 4, г. I).

Фотометрическіе листья. — Листья растений, занимающіе по отношенію къ падающему свѣту опредѣленное положеніе, названы Визнеромъ Ф. листьями. Одни изъ Ф. листьевъ стремятся использовать возможно больше свѣта; для этого они располагаются своей пластинкой перпендикулярно направленію свѣта. Такіе листья получили названіе эвфотометрическихъ и характерны они для тѣнелюбовъ (см. въ этомъ же полутомѣ, выше). У свѣтолюбовъ (см. выше), растущихъ на яркомъ свѣту, листья, напротивъ, избѣгаютъ чрезмѣрнаго освѣщенія (панфотометрическіе листья). Въ нѣкоторыхъ случаяхъ они становятся прямо ребромъ къ свѣту, а иногда къ тому же занимаютъ положеніе по меридіану, съ сѣвера на югъ («растенія компасы»). Наконецъ, у многихъ растений листья не измѣняютъ своего положенія соответственно направленію свѣта. По терминологіи Визнера это будутъ афотометрическіе листья. Движенія, производимыя Ф. листьями, для того чтобы достигнуть требуемаго положенія листа по отношенію къ свѣту, получили названіе фотометрическихъ движеній. Эвфотометрическіе листья обнаруживаютъ трансверсальный фототропизмъ, т. е., какъ указано выше, становятся своею пластинкой перпендикулярно направленію падающаго свѣта. При этомъ имѣется въ виду не прямой солнечный свѣтъ, а разсѣянный и тогда «направленіемъ падающаго свѣта» будетъ направленіе наиболее сильнаго разсѣянаго свѣта, иными словами, равнодѣйствующая всѣхъ лучей падающаго разсѣянаго свѣта. Для тѣнелюбовъ, которые именно и обладаютъ эвфотометрическими листьями, источникомъ такого разсѣянаго свѣта съ преобладаніемъ одного какого-либо

направленія падающихъ лучей будетъ, напримеръ, просвѣтъ въ листья затѣняющихъ растеніе деревьевъ, окно въ комнатѣ и проч. Изучивъ фотометрическія движенія такихъ листьевъ, Габерландтъ констатировалъ, что они могутъ производиться различными способами: искривляется либо сама пластинка, либо черешокъ, либо, наконецъ, главная роль въ производствѣ фототропическихъ искривленій принадлежит сочленовой подушечкѣ между черешкомъ и пластинкой. Точно также воспріятіе свѣтовыхъ раздраженій можетъ производиться только пластинкой или — очень рѣдко — только черешкомъ; чаще же всего и черешкомъ и пластинкой вмѣстѣ; такъ напримеръ, у настурціи черешокъ положительно фототропиченъ; онъ стремится стать своимъ переднимъ концомъ къ свѣту, расположившись по направленію свѣтовыхъ лучей. Такъ какъ пластинка листа у настурціи стоитъ приблизительно перпендикулярно къ черешку, то уже благодаря фототропизму этого послѣдняго получается приблизительноная, «грубая» установка листовой пластинки. «Точная установка» обусловлена уже чувствительностью самой пластинки: подъ влияніемъ исходящихъ отъ нея импульсовъ черешокъ производитъ соответствующія дополнительныя движенія. Что чувствительность листовой пластинки можетъ въ самомъ дѣлѣ регулировать движенія черешка, въ этомъ убѣждаетъ повѣрочный опытъ съ листьями настурціи, черешки которыхъ обернуты оловянной бумагой и изолированы такимъ образомъ отъ непосредственнаго воздѣйствія свѣта. Такіе листья производятъ свои фотометрическія движенія. В. Арч.

Фотометрическіе организмы. — Организмы, реагирующіе движеніями на свѣтъ, по большей части относятся не одинаково къ различной силѣ освѣщенія. Такъ напримеръ, зеленыя зооспоры стремятся къ свѣту, пока онъ не слишкомъ силенъ, въ противномъ же случаѣ стремятся отъ свѣта. Такіе организмы, какъ бы измѣряющіе силу свѣта, названы Страсбургеромъ Ф. организмами (ср. выше Фотометрическіе листья).

Фотометрическія движенія — см. Фотометрическіе листья.

Фотосинтезъ. — Зеленыя растенія способны строить (синтезировать) сложныя органическія вещества изъ минеральныхъ, пользуясь для этого въ качествѣ источника энергіи свѣтомъ. Какъ общее правило, исходными матеріалами для этого процесса Ф. являются углекислый газъ и вода; первымъ видимымъ продуктомъ Ф. оказывается обыкновенно крахмалъ. Не безъ участія свѣта происходитъ, повидимому, у зеленыхъ растений и болѣе сложная синтетическая работа — построеніе бѣлковъ. Ф. часто называютъ также ассимиляціей углерода (см. «Ассимиляція», II, стр. 323, и «Усвоеніе веществъ растеніями», XXXIV, стр. 953). По указаніямъ Энгельманна, пурпурныя сѣрыя бактеріи точно такъ же какъ и зеленыя растенія образуютъ для себя питательныя вещества путемъ Ф.

Фототропизмъ. — Такъ называется способность органовъ прикрѣпленныхъ къ почвѣ растений занимать определенное положеніе по отношенію къ источнику свѣта. Такъ какъ такимъ источникомъ является почти исключительно солнце, то Ф. чаще называютъ гелиотропизмомъ (см. VIII, стр. 277). Въ дополненіе къ даннымъ, приведеннымъ въ статьѣ о гелиотропизмѣ, надо указать, что за последнее время центръ тяжести въ изученіи вопроса о Ф. перенесенъ на разсмотрѣніе этого явленія съ точки зрѣнія процессовъ раздражимости растительнаго организма. Опытами Ротерта, продолжившаго изслѣдованія Дарвина, точно установлено, что «чувствующая» и «двигательная» зоны въ органахъ, реагирующихъ фототропически на свѣтоты раздраженія, могутъ быть отдѣлены другъ отъ друга. Такое раздѣленіе особенно ясно выражено на проросткахъ прора и нѣкоторыхъ другихъ злаковъ. На рис. 1 прилагаемой таблицы буквой А обозначенъ проростокъ прора, освѣщенный со всѣхъ сторонъ приблизительно одинаково. Мы видимъ у него тонкій стебелекъ, «подсѣмядольное колѣно» (h), несущій на вершинѣ почку, одѣтую снаружи первичнымъ листочкомъ «сѣмядолей» (с). Рисунки В и С изображаютъ тотъ же проростокъ, искривившійся подъ влияніемъ односторонняго освѣщенія. Какъ ясно изъ этого рисунка, «двигательная зона», — мѣсто, въ которомъ происходитъ изгибъ, ограничивается небольшимъ участкомъ подсѣмядольнаго колѣна. Вместе съ тѣмъ простой опытъ показываетъ, что это подсѣмядольное колѣно не является мѣстомъ воспріянія свѣтоты раздраженія: стоитъ закрыть сѣмядолю оловянной бумагой, чтобы проростокъ совершенно пересталъ реагировать фототропическими искривленіями на одностороннее освѣщеніе. Напротивъ, если закрыть оловянной бумагой все подсѣмядольное колѣно, оставивъ на свѣту одну лишь сѣмядолю, растение реагируетъ точно такъ же, какъ будто бы оно цѣликомъ было подвержено дѣйствію односторонне падающаго свѣта. Такимъ образомъ, на этомъ примѣрѣ съ несомнѣнностью сказывается, что способность воспринимать свѣтоты раздраженія можетъ ограничиваться у растений небольшимъ участкомъ ткани, превращающимся въ нѣчто въ родѣ органа чувствъ. Несомнѣнна, даѣе, передача импульса къ «двигательной зонѣ», которая и производитъ соответствующее движеніе. Дальнѣйшими задачами при изученіи Ф. у растений является выясненіе вопроса о томъ, существуютъ ли у нихъ спеціальныя анатомическія приспособленія для воспріянія и для передачи свѣтоты раздраженія. Попытки найти такія приспособленія у проростковъ прора и въ другихъ аналогичныхъ случаяхъ окончились неудачей. Зато нѣсколько болѣе утѣшительные результаты дало соответствующее изслѣдованіе для эфтометрическихъ листьевъ (см. «Фотометрическіе листья» въ этомъ же полудомѣ, выше). Габерландтъ, повторивъ опыты, доказывающіе чувствительность листовой пластинки этихъ листьевъ къ свѣту, и убѣдившись въ томъ, что чувствительность такая дѣйствительно

существуетъ, задается даѣе вопросомъ, гдѣ въ листовой пластинкѣ надо искать приспособленія для воспріянія свѣтоты раздраженія. И какъ это часто случается въ исторіи науки, одна постановка вопроса сразу освѣтила рядъ непонятныхъ ранѣе приспособленій въ устройствѣ листа. Наиболее трудно объяснимымъ было ранѣе отсутствіе хлорофилловыхъ зеренъ въ клѣткахъ кожицы наземныхъ растений. Габерландтъ поставилъ это въ связь съ тѣмъ, что кожица является мѣстомъ воспріянія свѣтоты раздраженія, и что присутствіе хлорофилловыхъ зеренъ въ клѣткѣ препятствовало бы правильному функционированію клѣточекъ въ этомъ направленіи. При помощи ряда остроумныхъ соображеній Габерландтъ подтверждаетъ свое предположеніе, доказывая, что внутреннія ткани листа, получающія свѣтъ многократно преломленный и отраженный, совершенно непригодны для воспріянія *направленія* падающаго свѣта. Обратившись къ изслѣдованію кожицы эфтометрическихъ листьевъ, Габерландтъ нашелъ тамъ разнообразныя приспособленія, дающія возможность листу «ориентироваться» въ направленіи падающаго свѣта. Одинъ изъ простѣйшихъ случаевъ такого рода приспособленій изображенъ у насъ на рис. 2, А. Здѣсь нарисована въ разрѣзѣ одна изъ клѣточекъ кожицы съ листа каслички (*Oxalis acetosella*). Какъ ясно изъ рисунка, клѣтка представляетъ собою плосковыпуклую чечевицу, которая, несомнѣнно будетъ собирать падающіе на нее лучи свѣта, такъ что на слой протоплазмы, выстилающій заднюю стѣнку клѣточки, будетъ падать конусообразно суживающіеся лучи свѣта. Эта задняя стѣнка будетъ освѣщена такимъ образомъ неравномерно: середина ея будетъ освѣщена очень ярко, тогда какъ периферическія ея части будутъ находиться въ тѣни. Рис. 2, В, изображаетъ схему прохода лучей въ такой клѣткѣ. Если лучи падаютъ на клѣтку не параллельно ея оптической оси, а подъ угломъ, то соответственно пережмется конусъ собираемаго чечевицей пучка свѣта, и наиболее ярко будетъ освѣщена уже не центральная, а боковая часть задней стѣнки клѣточки съ выстилающей ее протоплазмой (рис. 2, В, пунктирные линіи). Это освѣщеніе «непривычнаго» участка протоплазмы вызываетъ въ качествѣ реакціи на раздраженіе соответствующія фототропическія искривленія, продолжающіяся до тѣхъ поръ, пока снова наиболее ярко освѣщеннымъ не окажется центральный участокъ протоплазмы. Убѣдиться въ томъ, что клѣточки кожицы играютъ въ самомъ дѣлѣ роль собирающихъ чечевицъ, очень легко. Для этого бритвой срѣзаютъ съ поверхности листа тонкій слой ткани, заключающій въ себѣ по возможности одну лишь кожицу; положивъ срѣзанную кожицу поверхностью срѣза на покровное стекло, переворачиваютъ его такъ, чтобы кожица своею наружной поверхностью глядѣла внизъ. Если такое покровное стеклышко прикрѣпить при помощи восковыхъ ножекъ къ предметному стеклу, такъ чтобы между кожей и этимъ стекломъ оставался слой воздуха, то можно при помощи микроскопа изслѣдовать,

ФОТОТРОПИЗМЪ.



Рис. 1.



Рис. 3.



Рис. 4.



Рис. 2.

ис. 1 А) Проросток проса, освѣщенный приблизительно одинаково со всѣхъ сторонъ. В) Тотъ же проростокъ спустя некоторое время послѣ перехода къ одностороннему освѣщенію (справа и сверху). С) Онъ же, нѣсколько позже.
 ис. 2. Приспособленія для воспріятія свѣтовыхъ раздраженій („органы свѣтового чувства“) въ кожицѣ листьевъ. — плосковыпуклая клетка кожицы у *Oxalis acetosella*; В—ходъ лучей въ такую клетку въ томъ случаѣ, когда они падютъ перпендикулярно поверхности листа и подъ угломъ къ этой поверхности (пунктирная линія); С—клетка кожицы *Anthurium Warocqueanum*; D—„глазокъ“ *Sampanula persicifolia* съ линзой въ наружной стѣнкѣ клетки; —двухклетный „глазокъ“ у *Fittonia Verschaffeltii*; верхняя клеточка играетъ роль линзы; F—то же у *Impatiens Mariannae* (увелич.).
 Рис. 3. Кожица *Impatiens Mariannae*, разсматриваемая подъ микроскопомъ въ проходящемъ свѣтѣ снизу (см. текстъ). На задней стѣнкѣ крупной клеточки „глазокъ“, ярко освѣщена центральная часть (по фотогр.).
 ис. 4. Задняя стѣнка клеточки кожицы *Anthurium Warocqueanum*, разсматриваемая подъ микроскопомъ. Ярко освѣщены центральные участки клетки. Въ центрѣ свѣтлаго пятна обрисовывается силуэтъ другого, поставленнаго недалеко микроскопа (по фотогр.).

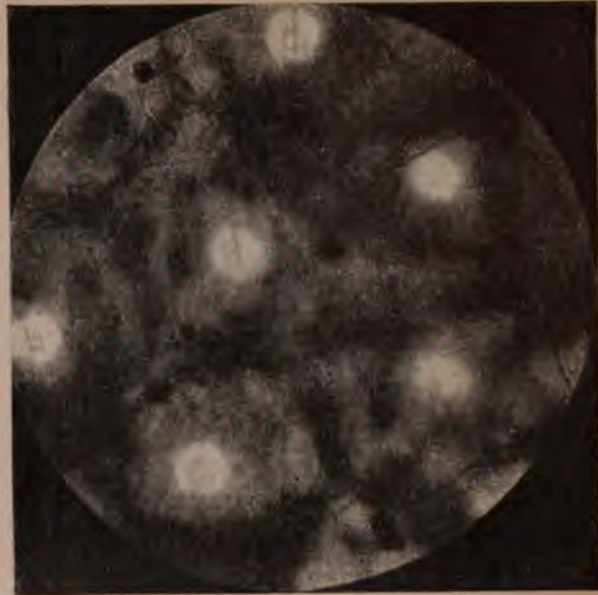

как именно освѣщена задняя стѣнка клѣточекъ кожицы. Рис. 3 и 4 — представляютъ изъ себя фотографическія снимки съ такихъ препаратовъ, при чемъ въ обоихъ случаяхъ ясно видны ярко освѣщенные участки клѣточной стѣнки. На ряду съ чрезвычайно просто устроенными чечевицеобразными клѣтками Oxalis и другихъ растений, существуютъ другія, гораздо болѣе совершенныя приспособленія для воспріятія свѣтовыхъ раздраженій эфотометрическими листьями. На рис. 2, D, изображена въ поперечномъ разрѣзѣ клѣточка кожицы одного изъ нашихъ колокольчиковъ (*Campanula persicifolia*). Въ толщу наружной стѣнки этой клѣточки какъ бы вставлено маленькое двояковыпуклое стеклышко. Это образованіе въ самомъ дѣлѣ представляетъ нѣкоторое сходство съ стеклышкомъ, такъ какъ составляющій его участокъ оболочки пропитанъ кремнекислотой и преломляетъ свѣтъ сильнѣе, чѣмъ вся остальная оболочка. Само собою понятно, что это «увеличительное стеклышко» будетъ отраивать на заднюю стѣнку клѣточки узкій пучекъ лучей, который и освѣтитъ ярко небольшой участокъ протоплазмы. Далеко не всѣ клѣточки въ кожицѣ колокольчика обладаютъ этими приспособленіями, которыя являются по существу метаморфизированными волосками. Еще рѣзче обособлены органы для воспріятія свѣтовыхъ раздраженій у одного перуанскаго растения *Fittonia Verschaffeltii*. Эти приспособленія (см. рис. 2, E), по внѣшности напоминающія глазъ животныхъ, Габерландтъ назвалъ «глазками» (ocelli); они разбросаны между обыкновенными клѣточками кожицы этого растения и морфологически точно также соответствуютъ волоскамъ. «Глазокъ» состоитъ изъ двухъ клѣточекъ, изъ которыхъ верхняя сильнѣе преломляетъ свѣтъ, благодаря свойствамъ своего клѣточного сока. Эта верхняя клѣточка играетъ роль двояковыпуклой чечевицы, ярко освѣщающей небольшой участокъ нижней стѣнки болѣе клѣточки. Существованіе этой послѣдней является приспособленіемъ къ дождливому климату, благодаря которому листья подолгу остаются покрытыми тонкимъ слоемъ воды. Благодаря размѣрамъ нижней клѣточки, верхняя чечевицеобразная поднята надъ слоемъ воды и дѣятельность ея поэтому водою не парализуется. Точно также состоятъ изъ двухъ клѣточекъ и «глазки» у *Impatiens Mariannae* (см. рис. 2, F).—Приспособленія, поднимающія чечевицеобразную часть клѣтки надъ слоемъ смачивающей листъ воды весьма распространены въ тропическихъ дождливыхъ странахъ, но по большей части они устроены гораздо проще, чѣмъ у *Fittonia Verschaffeltii*. Обыкновенно желательный результатъ достигается бархатистостью кожицы. Всѣ клѣточки ея вытянуты къверху въ видѣ небольшихъ сосочковъ (см. рис. 2, C, у *Anthurium Wagouqueanum*), благодаря чему верхняя выпуклая часть клѣтки приподнята надъ слоемъ воды, часто покрывающимъ листъ. И у всѣхъ растений, обладающихъ подобными приспособленіями, смоченная кожица функционируетъ еще лучше, чѣмъ сухая, давая болѣе свѣтлыя

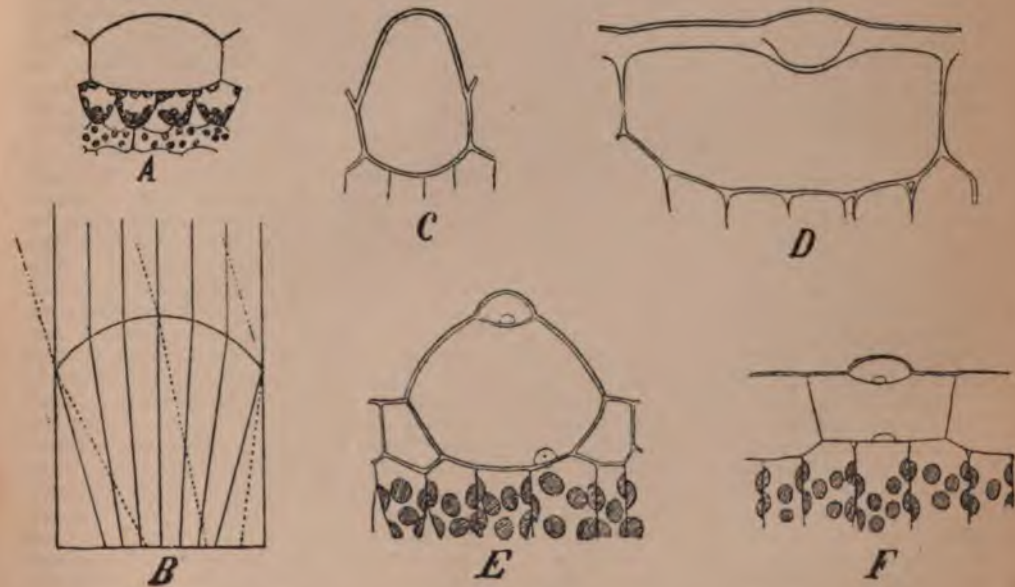
и болѣе рѣзко очерченныя свѣтловыя пятна на задней стѣнкѣ клѣточекъ. Повидимому, существованіе этихъ защитныхъ приспособленій противъ смачивающей листъ воды натолкнуло Габерландта на производство интереснаго опыта, подтверждающаго правильность его возрѣній. Почему вода вредитъ дѣятельности «органовъ свѣтового чувства», какъ называетъ Габерландтъ разсматриваемыя приспособленія? Да просто потому, что она уничтожаетъ дѣятельность чечевицы, заключенныхъ въ кожицѣ. Подобно тому какъ стеклянная чечевица перестаетъ собирать свѣтовые лучи, если ее помѣститъ въ жидкость, имѣющую тотъ же показатель преломленія, что и стекло, точно также перестаютъ собирать свѣтъ въ водѣ тѣ чечевицы «органовъ свѣтового чувства», преломляющей средой которыхъ является клѣточный сокъ. Этотъ клѣточный сокъ, представляющій изъ себя растворъ различныхъ веществъ въ водѣ, обладаетъ показателемъ преломленія, весьма мало отличающимся отъ показателя воды. Понятно, поэтому, что такія «водяныя» чечевицы не будутъ собирать свѣта, если они погружены въ воду. Отсюда слѣдуетъ заключить, что листья, поруженные въ воду, должны утратить чувствительность къ раздраженіямъ со стороны односторонне падающаго свѣта, пока они остаются въ водѣ. Опыты Габерландта показали въ самомъ дѣлѣ, что въ погруженныхъ въ воду листьяхъ сохраняется лишь фототропическая чувствительность черешковъ, не нуждающаяся въ наличности преломляющихъ свѣтъ чечевицы, тогда какъ чувствительность листовой пластинки совершенно исчезаетъ до тѣхъ поръ, пока листъ не будетъ вынутъ изъ воды. Далѣе возникаетъ такой вопросъ: если въ самомъ дѣлѣ растение обладаетъ оптическими приспособленіями, главную часть которыхъ составляетъ увеличительное стекло, такъ это стекло можетъ проектировать на задней стѣнкѣ клѣтки *изображеніе* окружающихъ предметовъ; и тогда является мыслимымъ предположеніе, что растение не только «опредѣляетъ» направленіе падающаго свѣта своими «органами свѣтового чувства», но и «видитъ» окружающіе предметы. Ближайшее изученіе предмета не оставляетъ, однако, почвы для такой фантастической гипотезы: главный фокусъ чечевицы лежитъ обыкновенно въ такихъ приспособленіяхъ за задней стѣнкой клѣточки, и полученіе дѣйствительныхъ изображеній является немислимымъ уже просто потому, что въ соответствующемъ мѣстѣ нѣтъ воспринимающаго изображеніе зрѣна. Только въ тѣхъ случаяхъ, когда чувствительныя клѣтки очень высоки, какъ напр., это бываетъ у бархатистыхъ листьевъ (см. рис. 2, C) является возможнымъ полученіе дѣйствительнаго изображенія на задней стѣнкѣ клѣтки. Посредствѣмъ свѣтлыхъ дисковъ на рис. 4 смутно виднѣется сидѣть микроскопа. Это Габерландтъ получилъ на кожицѣ дѣйствительное изображеніе микроскопа, поставленнаго между разглядываемымъ препаратомъ и окномъ. Само собою понятно, что этотъ случай можетъ имѣть значеніе лишь любопытнаго

курбеза.—Воззрѣнія Габерландта на значеніе вышеописанныхъ структуръ въ кожицѣ, признаваемыхъ имъ за «органы свѣтового чувства» (Lichtsinnorgane), пока еще являются несомнѣнно очень шаткими. Но собранныя имъ данныя дѣлаютъ уже, однако, невозможнымъ огульное отрицаніе подобныхъ предположеній. Повидимому, здѣсь найденъ путь, обобщающій въ будущемъ рядъ интересныхъ и важныхъ находокъ.

В. Арм.

Фохтъ (Александръ Богдановичъ) — патологъ, род. въ Москвѣ въ 1848 г.; по окончаніи курса на медицинскомъ факультетѣ московскаго унив. въ 1870 г. оставленъ при немъ ассистентомъ по кафедрѣ патологической анатоміи. Въ 1873 г., по защитѣ диссертации на степень доктора медицины, началъ чтеніе курса патологической анатоміи. Въ 1880 г. избранъ экстраординарнымъ профессоромъ по кафедрѣ общей патологіи въ москв. унив. Кроме диссертации «Къ ученію о перепончатой дизменорреѣ», изслѣдованія «О происхожденіи катаррального воспаленія легки», напечаталъ: «Изслѣдованія о воспаленіи околосердечной сумки» (М., 1899); «О функциональных и анатомическихъ нарушеніяхъ сердца при закрытіи вѣнечныхъ артерій» (М., 1901); «О нарушеніяхъ кровообращенія и дѣятельности сердца при эмболии легочной артерій» (М., 1903). Съ 1896 по 1902 г. редактировалъ 4 тома сборника работъ своихъ учениковъ: «Труды института общей патологіи Имп. моск. университета».

Фраасъ (Оскаръ Fraas)—нѣм. ученый, геологъ; ум. въ 1897 г.

Фрагероль (Жоржъ Огюсть Fragerolle)—французскій композиторъ (род. 1855). Написалъ «Chansons de France» (1886); «Chansons d'épée» (1890); «Chansons des soldats de France» (1894); оперы—«La fiancée de Tonkin» (1886); «La Fleur de Lotus» (1889); «A la pêche» (1895); пантомиму «La S-to Pierrot» (1890).

Францетти (Альберто Franchetti)—итальянскій композиторъ (род. въ 1860 г.). Написалъ оперы «Asraele» (1888), «Cristoforo Colombo» (1892), «Fior d'Alpe» (1894), «Il signor di Rougseauagnac» (1897), «Germania» (1902, шла и въ СПб.).

Франки (Anonio Franchi)—литературный псевдонимъ итал. философа Христофора Бонавино, умершаго въ 1895 г.

Франкляндъ (Эдуардъ Frankland)—англ. химикъ; ум. въ 1899 г.

***Франкль** (Лудвигъ-Августъ Frankl, Ritter von Hochwart)—нѣмецкій поэтъ; ум. въ 1894 г.

***Франкъ** (Густавъ Frank)—протест. богословъ; ум. въ 1904 г.

Франкъ (Рейнгардъ Frank)—нѣмецкій криминалистъ (род. въ 1860 г.), профессоръ въ Гиссесѣ, Галле и Тюбингенѣ. Главн. его труды: «Die Wolfscs Strafrechtsphilosophie und ihre Verhältnis zur Kriminalpolit. Aufklärung des XVIII J.» (1887); «Naturrecht, geschichtliches Recht und sociales Recht» (Лейпцигъ, 1891); «Freiheitsstrafe, Deportation und Unschädlichkeitsmachung» (1895); «Das Strafgesetzbuch für d. Deutsche Reich» (4-е изд. 1903).

Францевъ (Владиміръ Андреевичъ)—славистъ. Род. въ 1867 г.; окончилъ курсъ въ варшавскомъ унив., гдѣ состоитъ проф. слав. филологіи. Изъ работъ его болѣе извѣстны: «Матица сербская въ Будиминѣ» (1897); «А. Пушкинъ въ чешской литературѣ» (1898); «Главнѣйшіе моменты въ развитіи чешскаго славяновѣдѣнія» (1901); «Русскія посольства въ Чехіи въ XVI ст.» (1902); «Н. Гоголь въ чешской литературѣ» (1902); «Очерки по исторіи чешскаго возрожденія» (Варш., 1902, магист. дисс.); «Чешскія драм. произведенія XVI—XVII ст.» (1903); «Польское славяновѣдѣніе конца XVIII и первой четверти XIX ст.» (Прага Чешская, 1906, докт. диссерт.).

***Францисци** (Янъ Francisci)—словачскій писатель (XXXVI, 535); ум. въ 1905 г.

***Франциусъ** (Ludwig Franzius)—нѣм. инженеръ; ум. въ 1903 г.

***Франція** (XXXVI, 536—600) — республика. Владѣнія Ф. расположены во всѣхъ 5 частяхъ свѣта и по новѣйшимъ свѣдѣніямъ занимаютъ площадь въ 6484243 кв. км., съ 88508304 жителями, а вмѣстѣ съ западной и средней частями Сахары (съ 1899 г. входящими въ сферу вліянія Ф.)—11521643 кв. км., съ 89575539 жит. Среди владѣній другихъ государствъ французскія занимаютъ по площади (считая и Сахару) треть, а по числу жителей—пятое мѣсто; въ этихъ отношеніяхъ Ф. превосходятъ: Великобританія (30 милл. кв. км., съ 391 милл. жителей), Россія (22 милл. кв. км., 146 милл. жителей), Китай (11 милл. кв. км., 330 милл. жителей) и Соединенные Штаты Сѣверной Америки (10 милл. кв. км., 90 милл. жителей).

Владѣнія Ф. состоятъ изъ слѣдующихъ частей:

НАЗВАНІЯ ВЛАДѢНІЙ.	Пространство въ квадрат. км.	Населеніе.		
		Годы	Число жителей.	Жит. на 1 кв. км.
<i>Метрополи въ Европѣ:</i>				
Франція	536464	1901	38961945	72,6
»	»	1906	39337235	73,3
<i>Владѣнія въ Африкѣ:</i>				
Алжиръ	890000	1901	4801475	5,4
Тунисъ (протекторатъ)	167400	»	1820000	10,9

НАЗВАНИЯ ВЛАДЪИЙ.	Иностранство въ квадрат. км.	Населеніе.		
		Годы счисленій.	Число жителей.	Жит. на 1 кв. килом.
Сахара (въ сферѣ вліянія)	5037400	—	790000	0,2
Сенегаль	23500	1904	107826	4,6
Сенегамбія и террит. Нигера	958600	—	8200000	8,6
Гвинея	275100	—	1459000	5,3
Словеный берегъ	310700	—	1955000	6,3
Дагомея	169500	—	1000000	5,9
Конго	1762000	—	8500000	4,8
Берегъ Сомали	21000	—	50000	2,1
Острова Соединеній	1980	1902	173315	87,5
> Мадагаскаръ и др.	592100	1904	2644672	4,5
> Майоттъ	970	}	85000	43,0
> Коморскіе	1008			
Всего въ Африкѣ	10211258	1901—4	31586288	3,1
<i>Владѣнія въ Азіи:</i>				
Въ Остиндіи	509	1904	273853	538,0
<i>Въ Индокитаѣ:</i>				
Камбоджа	96900	—	1103000	11,4
Кохинхина	56900	1901	2968529	52,0
Аннамъ	135000	>	6124000	45,4
Лаосъ	255000	—	605000	2,4
Тонкинъ	119200	—	7000000	58,7
Кванъ-чжоу (аренда въ Китаѣ)	700	—	60000	85,7
Всего въ Азіи	664209	1901—4	18134382	27,3
<i>Владѣнія въ Америкѣ:</i>				
Острова С.-Пьеръ, Микелонъ и др.	242	1902	6482	26,8
> Мартиника	988	1901	207011	210,0
> Гваделупа и др.	1870	1903	182112	97,4
Гвіана (Кајенна)	78900	1901	32908	0,4
Всего въ Америкѣ	82000	1901—3	428513	5,2
<i>Владѣнія въ Океаніи:</i>				
Острова Нов. Каледонія и др.	20079	1901	57865	2,9
> Таити, Кергеленъ, Св. Павла, Нов. Амстердамъ и друг.	7633	1897—901	31256	6,9
Всего въ Океаніи	27712	1897—901	89121	3,0
В С Е Г О	11521643	1897—904	89575539	7,8

Собственно во Ф. свыше 100000 жителей
имѣютъ слѣдующіе 15 городовъ:

Парижъ	2763000
Марсель	517500
Лионъ	459099
Бордо	251638
Лилль	210696
Тулуза	149841
С.-Этьеннъ	146559
Рубъ	142365
Нантъ	132990
Гавръ	130196
Руанъ	116316
Реймсъ	108385

Ницца	105109
Нанси	102559
Тулонъ	101602

Въ колоніяхъ болѣе крупныя города: въ Африкѣ—Алжиръ (138708, 1901 г.), Тунисъ (170000, по друг. даннымъ 250 тыс.), Антананариво на о-вѣ Мадагаскарѣ (60000); въ Азіи: Пондишери (47843) въ Индіи, Пном-Пень въ Камбоджѣ (50000), Сайгонъ въ Кохинхинѣ (47577), Ганои въ Тонкинѣ (150000).

Изъ общаго числа жителей собственно во Ф. (метрополіи) по переписи 1901 г. было 1021438 иностранцевъ, а именно: итальянцевъ—326114, бельгийцевъ—321603, нѣмцевъ (германскихъ

гражданъ) 86684, испанцевъ — 79548, швейцарцевъ — 70677, англичанъ — 36224, люксембургцевъ — 21691, другихъ національностей — 78897.

Государственный бюджетъ за періодъ 1902—1906 г.

Годъ.	Доходы.	Расходи.
1902	3382492120 фр.	3699327593 фр.
1903	3667558780 >	3597228320 >
1904	3565390586 >	3565219928 >
1905	3623075014 >	3623053765 >
1906 (смѣта) 3700563093 >		3700408958 >

Государственный долгъ къ началу 1905 г. составлялъ 30460267849 фр.; платежей по долгу по смѣтѣ 1906 г. назначено 1221216858 франковъ или 33%, всѣхъ предположенныхъ расходовъ. Ср. «Résultats statistiques du recensement général de la population effectué le 24 mars 1901» (т. I, Парижъ, 1901); «O. Hübners Geograph.-Stat. Tabellen» на 1906 г.; «The Statesman's Year-book, 1906» (Лондонъ, 1906). Д. Р.

Исторія. 1902—07 н.—Выборы въ палату депутатовъ, происходившіе весной 1902 г., создали въ палатѣ депутатовъ радикальное большинство. Правительство уже не нуждалось болѣе въ поддержкѣ разнообразныхъ элементовъ изъ разныхъ республиканскихъ партій: политика кабинета Вальдека-Руссо была оправдана избирателями. Тѣмъ не менѣе 20 мая Вальдекъ-Руссо совершенно неожиданно и для противниковъ, и даже для сторонниковъ, заявилъ, что его кабинетъ подаетъ въ отставку, считая свои обязанности по умиротворенію Франціи исполненными. Попытки вразогъ кабинета объяснить эту отставку раздорами въ самомъ кабинетѣ оказались ни на чемъ не основанными. Еще съ меньшимъ правомъ можно было искать причину отставки въ исходѣ выборовъ; въ палатѣ на 589 депутатовъ имѣлось 233 радикала и радикала-соціалиста, 62 правительственныхъ республиканца и 43 социалиста, которые не отказывали кабинету въ своей поддержкѣ. Такимъ образомъ правительственное большинство было обеспечено и отставка кабинета—въ первый и единственный разъ въ исторіи третьей республики,—была безусловно добровольной. Въ томъ же маѣ мѣсяцѣ состоялась поѣздка президента республики, Лубе, въ С.-Петербургъ. Въ концѣ мая французская колонія Мартиника была поражена страшнымъ изверженіемъ вулкана, считавшагося потухшимъ, и сильнымъ землетрясеніемъ, которое разрушило почти всѣ поселенія острова. Погибло до 40 тысячъ чело-вѣкъ. 1 іюня была открыта дѣятельная сессія парламента. Палата депутатовъ избрала на постъ президента радикала Леона Буржуа большинствомъ 303 гол. противъ 267, поданныхъ за прежняго президента, оппортуниста Дешанеля. Сформированіе новаго кабинета было поручено радикалу Комбу. Онъ взялъ себѣ портфель внутреннихъ дѣлъ, а изъ стараго кабинета сохранилъ только военнаго министра ген. Андра и министра иностранныхъ дѣлъ Делькассе. Остальные члены кабинета:

министръ юстиціи—Валле, морской министр —Камилль Пеллетанъ, министръ торговли—Трульо, земледѣлія—Мужо, колоній—Думергъ (всѣ пятеро—радикалы, или радикалы-соціалисты), министръ просвѣщенія—Шомье, общественныхъ работъ—Марюзжюль, министръ финансовъ—Рувье (послѣдніе трое—республиканцы). Делькассе и Рувье представляли въ кабинетѣ правое крыло республиканской партіи. Соціалисты, къ которымъ въ кабинетѣ Вальдека-Руссо принадлежали Мильеранъ и Боденъ, въ новомъ кабинетѣ представлены не были; тѣмъ не менѣе они входили въ блокъ парламентскихъ партій, который поддерживалъ кабинетъ Комба и во все время дѣятельности кабинета представлялъ изъ себя особую парламентскую организацію партій, построенную на федеративномъ началѣ, съ постояннымъ общимъ комитетомъ.

Министерская декларація обѣщала отмѣну закона Фаллу, подоходный налогъ, двухгодичную военную службу, страхованіе рабочихъ отъ старости и болѣзней. Она объявляла войну націоналистамъ и клерикаламъ, но не касалась отдѣленія церкви отъ государства, а выражала только намѣреніе неукоснительно примѣнять законъ Вальдека-Руссо о конгрегаціяхъ. Тѣмъ не менѣе католическая церковь поняла декларацію министерства какъ вызовъ и сразу начала мобилизовать свои силы противъ правительства. Въ свою очередь правительство уже въ теченіе іюня объявило о закрытіи 135 школъ различныхъ конгрегацій. Конгрегація далеко не всегда подчинялись добровольно; закрывать ихъ школы приходилось иногда при помощи вооруженной силы. Позже аналогичныя мѣркы принимались съ болѣею осторожностью, но всеже вызывали противодѣйствіе и недовольство. Члены конгрегацій эмигрировали въ Италію, въ Бельгію и особенно въ Испанію. Правительство, не колеблясь, увольняло чиновниковъ за участіе во враждебныхъ ему манифестаціяхъ; въ началѣ 1903 г. было уволено нѣсколько генераловъ и полковниковъ, жены и дочери которыхъ приняли демонстративное участіе въ благотворительныхъ базарахъ, устроенныхъ духовными конгрегаціями. Былъ отозванъ французскій посоль въ Петербургѣ Монтебелло, настроенный клерикально, и замѣненъ Бомшаромъ, сторонникомъ политики кабинета. Пренія въ палатѣ не разъ принимали крайне бурный характеръ, но въ результатѣ правительство всегда получало одобреніе большинствомъ 70—120 голосовъ въ палатѣ и 50—70 голосовъ въ сенатѣ.

Въ ноябрѣ 1902 г. сѣверъ Франціи былъ охваченъ громадной забастовкой въ угольныхъ копяхъ, но правительство, путемъ мирнаго вмѣшательства, удалось склонить обѣ стороны къ уступкамъ и этимъ прекратить стачку. Въ концѣ 1902 г. мин-ство внесло въ палату депутатовъ проектъ закона о преподаваніи, отмѣнявшій законъ Фаллу. Право открытія учебныхъ заведеній предоставлялось только лицамъ съ высшимъ свѣтскимъ образованіемъ (по закону Фаллу достаточно было средняго, все равно—свѣтскаго или духовнаго); контроль надъ преподаваніемъ предоставлялся

свѣтскимъ властямъ, которыя получали право закрывать учебныя заведенія. Отъ лицъ, открывающихъ учебное заведеніе, требовалось заявленіе, что они не принадлежатъ къ неразрѣшеннымъ конгрегациямъ. Въ силу новаго закона подлежало закрытію до 10000 школъ, содержимыхъ духовенствомъ, съ общимъ числомъ учащихся: мальчиковъ—350000 и дѣвочекъ—580000. Для восполненія создаваемого такимъ образомъ пробѣла правительство должно было озаботиться о немедленномъ открытіи 1921 совсѣмъ новыхъ школъ и о расширеніи нѣсколькихъ тысячъ старыхъ. Это возложило на плательщиковъ налоговъ бремя въ 50 милл. франк. одновременно и свыше 9 милл. ежегодно, тогда какъ ранѣе соответствующіе расходы падали на церковь и монастыри. Въ ноябрѣ 1903 г. противъ правительства выступилъ въ сенатѣ Вальдекъ-Руссо, утверждая, что оно слишкомъ сурово, не считаясь съ обстоятельствами, проводить законъ о конгрегацияхъ. Рѣчь эта привела въ восторгъ противниковъ кабинета, но большого вліянія не имѣла; правительство сохранило и послѣ нея свое большинство въ обѣихъ палатахъ. Въ іюль 1904 г. законъ о преподаваніи прошелъ черезъ обѣ палаты и вступилъ въ силу; законъ Фаллу окончательно палъ. Въ январѣ 1905 г. правительство провело черезъ палаты запрещеніе преподавать Законъ Божій на бретонскомъ языкѣ. На отміну конкордата правительство, однако, не рѣшилось, находя, что религиозное сознание народа не стоитъ еще на надлежащей высотѣ. Въ сент. 1903 г. открытіе въ Трегье памятника Ренану дало поводъ къ клерикальнымъ манифестациямъ: войска принуждены были отогнать отъ мѣста торжества значительную толпу народа. Въ апрѣлѣ 1904 г. изъ судовъ были удалены распятія и другія религиозныя эмблемы.

Хотя министромъ иностранныхъ дѣлъ оставался Делькассе, горячій сторонникъ франкорусскаго союза, но франко-русская дружба во время дѣятельности кабинета Комба нѣсколько охладѣла. Франція сблизилась съ Англіей и Италіей. Въ теченіе 1903 г. короли англійскій и итальянскій посѣтили Парижъ; Лубе отдалъ имъ визитъ въ Лондонѣ и Римѣ. Поездка Лубе въ Римъ (апр. 1904 г.) была актомъ не только международной, но и церковной политики: онъ не считалъ нужнымъ посѣтить папу, да и не могъ бы сдѣлать этого, въ виду заявленія римской куріи, что одновременное посѣщеніе главы церкви и главы государства, лишившаго папу его правъ, возможно только для иновѣрнаго государя. Въ посѣщеніи короля итальянскаго, въ Римѣ, президентомъ французской республики курія увидѣла оскорбленіе для себя и выразила свой протестъ официально. Французское правительство отвѣтило отозваніемъ своего посла изъ Ватикана (май 1904 г.). Тѣмъ не менѣе папа медлил отозваніемъ своего нунція изъ Парижа. Въ іюль 1904 г. папа уволилъ двухъ французскихъ епископовъ, не получивъ на то согласія отъ франц. правительства. Тогда отозванъ былъ изъ Рима весь составъ французскаго нисольства, а папскому нун-

цію было сообщено, что его пребываніе въ Парижѣ не имѣетъ больше никакой цѣли. Дипломатическія сношенія между Франціей и святымъ престоломъ были разорваны. Цѣлый рядъ епископскихъ и священническихъ кафедръ, ставшихъ вакантными, не могъ быть замѣненъ вслѣдствіе невозможности соглашения между франц. правительствомъ и куріей. — Политическое сближеніе съ Италіей и Англіей было завершено договорами о мирномъ третейскомъ разбирательствѣ споровъ между ними; такіе же договоры были заключены съ Испаніей, Швеціей, Норвегіей и Нидерландами. Другое соглашеніе между Франціей и Англіей касалось колоніальныхъ вопросовъ. Франція обязалась не требовать эвакуаціи Египта англичанами; Англія признала, что Франція имѣетъ право охранять спокойствіе и порядокъ въ Марокко и оказывать мароккскому султану необходимую военную и финансовую помощь; въ теченіе ближайшихъ 30 лѣтъ Франція и Англія должны пользоваться въ Египтѣ и Марокко одинаковымъ торговымъ положеніемъ; для обезпеченія свободы плаванія по Гибралтарскому проливу въ извѣстной части Марокко не должно быть воздвигаемо приморскихъ укрѣпленій; по отношенію къ рыбной ловлѣ у Нью-Фаундленда Франція отказалась отъ предоставленныхъ ей Утрехтскимъ миромъ привилегій; въ Сенегамбіи, за то, произведено въ пользу Франціи исправленіе границъ между французскими и англійскими владѣніями, и Англія уступила Франціи группу острововъ въ устьѣ Нигера; въ Сиамѣ рѣка Менамъ признана границей между сферами вліянія Англіи и Франціи, и обѣ державы обязались не присоединять себѣ Сиамъ; Англія отказалась отъ вліянія на таможенное законодательство Мадагаскара. 6-го октября 1904 г. Испанія признала франко-англійское соглашеніе относительно Марокко. При соглашеніи съ Англіей не было обращено вниманія на интересы Германіи, имѣющей извѣстныя претензіи на Марокко. Въ концѣ 1904 г. начались, вслѣдствіе этого, пререканія между Франціей и Германіей, нѣсколько пошатнувшія положеніе Делькассе. Между тѣмъ послѣдній очень дорожилъ сближеніемъ съ Германіей: онъ допустилъ высылку изъ Франціи эльзасца Дельсора, пріѣзжавшаго въ Парижъ, чтобы устраивать митинги и читать лекціи по эльзасскому вопросу. — Движеніе вопроса о подоходномъ налогѣ замедлялось самимъ министромъ финансовъ, ни въ чемъ не отступавшимъ отъ финансовой политики предыдущихъ кабинетовъ; выкупъ жел. дорогъ государствомъ онъ объявилъ несвоевременнымъ. — Въ 1903 г. было возобновлено дѣло Дрейфуса (I Доп., 706). Дополнительное его разслѣдованіе было закончено только въ іюль 1906 г.: кассационный судъ отмінилъ приговоръ Рейнскаго суда, признавъ Эстергази авторомъ пресловутаго бордера и нашелъ ненужнымъ новое разсмотрѣніе дѣла, въ виду чего особымъ закономъ, проведеннымъ черезъ палаты, Дрейфусъ и его сторонникъ полковникъ Шиккаръ были возстановлены во всѣхъ ихъ служебныхъ правахъ. Этотъ исходъ дѣла не вызвалъ

прежняго раздраженія страстей: французскій націонализмъ, въ той его формѣ, въ которой онъ проявился въ дѣлѣ Дрейфуса, къ этому времени болѣе не существовалъ.

Съ дѣлю изверженія м-ва на сына Комба, исполнявшаго при отцѣ обязанности частнаго секретаря, было взведено клеветническое обвиненіе въ взлточничествѣ. Противъ морского министра Пеллытана велся систематическій походъ, во главѣ котораго стоялъ одинъ изъ его предшественниковъ по министерству, также радикалъ (но съ ярко націоналистическимъ оттѣнкомъ), Локруа. Въ этой борьбѣ выразились отчасти два противоположные взгляда на военно-морское дѣло: Пеллытанъ — сторонникъ мелкихъ военныхъ судовъ (миноносцевъ и контръ-миноносцевъ), Локруа — броненосцевъ и крейсеровъ (русско-японская война неопровержимо доказала, что въ этомъ спорѣ былъ правъ Локруа). Локруа утверждалъ, что Пеллытанъ ослабляетъ флотъ какъ непропорціоанльно крупными тратами на мелкія суда, такъ и подборомъ служащихъ, при которомъ онъ болѣе считается съ политическими убѣжденіями назначаемыхъ, чѣмъ съ ихъ пригодностью для дѣла. Такого же рода былъ походъ и противъ военнаго министра Андрэ (I Доп., 113), несомнѣнно способствовавшаго развитію въ средѣ арміи политическаго доносительства. Его замѣнилъ радикалъ-соціалистъ Берто. Въ агитаціи противъ кабинета принялъ участіе и бывшій министръ въ кабинетѣ Вальдека-Руссо, социалистъ Мильеранъ, обвинявшій правительство въ томъ, что оно изъ-за церковной политики забываетъ политику социальную. Изъ соединенія клерикаловъ и націоналистовъ съ социалистами и радикалами образовалась сплоченная и сильная оппозиція. При открытіи сессіи парламента въ январѣ 1905 г. часть радикаловъ выставила кандидатомъ на постъ президента палаты Поля Думера, принадлежавшаго къ радикальной партіи, но участвовавшаго въ агитаціи противъ кабинета. Думеръ былъ избранъ 265 гол. противъ 240, данныхъ кандидату министерства, Бриссону. Черезъ нѣсколько дней, при обсужденіи общей политики кабинета, онъ получилъ выраженіе одобренія большинствомъ 289 голосовъ противъ 279. Недовольный такимъ ничтожнымъ большинствомъ, Комбъ подалъ въ отставку (14 янв. 1905 г.), прoderжавшись у власти 2 года и 7 мѣсяцевъ.

24 января 1905 г. былъ сформированъ новый кабинетъ. Во главѣ его сталъ Рувье, оставшійся министромъ финансовъ. Изъ прежняго кабинета вошелъ въ новый еще Шомье, перемѣнившій портфель народнаго просвѣщенія на юстицію, министръ иностранныхъ дѣлъ Делькассе, и военный министръ Берто. Новыми министрами были: Этьенъ, министръ внутрен. дѣлъ; Томсонъ, морской министръ; Бьенвеню Мартэнъ, министръ народнаго просвѣщенія и культовъ; Дюбьефъ, министръ торговли, почты и телеграфа; Кюментель, министръ колоній; Рюо, министръ земледѣлія; Готье, министръ публичныхъ работъ. Лица съ ярко выраженной радикальной окраской (Комбъ, Пеллытанъ, Валле, Думеръ)

всѣ, кромѣ Берто, вышли изъ кабинета; лѣвая его сторона была усилена радикалами-соціалистами Дюбьефомъ и Бьенвеню-Мартэнномъ и радикалами Рюо и Кюментелемъ, но не въ ихъ рукахъ были важнѣйшіе портфели. Въ первой своей деклараціи кабинетъ Рувье общалъ во всемъ существенномъ продолжать политику Комба. Церковная политика правительства измѣнилась очень мало, ставъ развѣ нѣсколько болѣе мягкой. Внесенный м-вомъ проектъ отдѣленія церкви отъ государства лишь немногимъ отличался отъ проекта, еще раньше предложеннаго Брианомъ. Сущность закона, обнародованнаго въ концѣ 1905 года, состоитъ въ слѣдующемъ: республика не признаетъ, не оплачиваетъ и не субсидируетъ никакой церкви. Начиная съ 1 января 1906 г. уничтожается государственный бюджетъ культовъ, равно какъ и расходы на нихъ департаментовъ и общинъ. Въ теченіе года движимыя и недвижимыя имущества церкви, со всѣми лежащими на нихъ обязательствами, передаются религиознымъ ассоціаціямъ вѣрующихъ. Имущества, раньше принадлежавшія государству, департаментамъ или общинамъ, возвращаются имъ по принадлежности, съ обязательствомъ въ теченіе опредѣленнаго срока отдавать ихъ въ наемъ ассоціаціямъ вѣрующихъ. Служителямъ церкви, прослужившимъ не менѣе 30 лѣтъ и достигшимъ 60-лѣтняго возраста, обезпечивается пожизненная ежегодная пенсія изъ средствъ государства, въ размѣрѣ $\frac{3}{4}$ ихъ прежняго жалованья; при возрастѣ низшемъ и при меньшемъ числѣ лѣтъ службы назначается пенсія въ пониженномъ размѣрѣ. Вѣрующимъ предоставляется устраивать ассоціаціи, пользующіяся свободою отправленія религіознаго культа. Отдѣленіе церкви отъ государства вызывало нападки съ двухъ сторонъ. Справа клерикалы нападали на него за отнятіе у церкви привилегированнаго положенія въ государствѣ; въ прекращенія зависимости церкви отъ государства они видѣли нарушеніе свободы совѣсти; церковныя имущества клерикалы считали неотъемлемымъ достояніемъ церкви и посвятаемымъ на нихъ называли грабежомъ. Слѣва, изъ социалистическаго лагеря, правительство подвергалось упрекамъ въ недостаткѣ рѣшительности и послѣдовательности; указывалось на то, что такъ называемыя церковныя имущества приобрѣтены церковью благодаря государству, и слѣдовательно могутъ и должны считаться общественнымъ достояніемъ. — Законъ о страхованіи лицъ, живущихъ заработкомъ, не былъ проведенъ при кабинетѣ Рувье; законопроектъ о подоходномъ налогѣ этимъ кабинетомъ вовсе внесенъ не былъ. Значительно былъ увеличенъ составъ флота, въ виду того, что въ 1898 году германскій флотъ составлялъ только $\frac{1}{4}$ французскаго, къ 1908 г. долженъ составить уже $\frac{3}{4}$, а въ 1917 г. — превзойти его, если Франція не построитъ 24 большихъ боевыхъ судна. — Въ февралѣ 1905 г. въ Парижѣ засѣдалъ международный судъ, разбиравшій дѣло о потопленіи англійскихъ судовъ русской эскадрой (см. Гулльскій инцидентъ, Доп. I, 640). Въ концѣ апрѣля Парижъ вновь

посѣтилъ англійскій король, въ концѣ мая и началъ іюня—испанскій, на жизнь котораго было сдѣлано покушеніе испанскимъ анархистомъ, бросившимъ бомбу въ его карету. Цусимская катастрофа (15 [28] мая 1905 г.), подорвавъ русское могущество на морѣ, оказалась невыгодной для сторонниковъ руссофильской политики. 6-го іюня 1905 г. мѣсто Делькассе занялъ Рувье, уступивъ портфель финансовъ Мерлу. Задачею Рувье, какъ мин. ин. дѣлъ, было уладить споръ съ Германіей. Конференція, созванная съ этою цѣлью, собралась въ Алжирѣ (въ Испаніи) и въ апрѣлѣ 1906 г. выработала актъ, признавшій суверенитетъ марокканскаго султана, неприкосновенность его владѣній и экономическое равенство державъ въ Марокко. Въ дѣйствительности, однако, все внутреннее управление Марокко было поставлено подъ строжайшей контроль европейскіхъ державъ. Начальникомъ полиціи султанъ долженъ назначать офицера, рекомендованнаго ему швейцарскимъ правительствомъ.—Недовольство мѣрами, принятыми кабинетомъ противъ образованія чиновниками синдикатовъ, выразилось въ отставкѣ военнаго министра Берго. Его мѣсто занялъ Этьенъ; портфель министра внутреннихъ дѣлъ перешелъ къ министру торговли Дюбефу, котораго замѣнилъ Трульо, умѣренный республиканецъ. 19 февраля 1906 г. истекалъ семилѣтній срокъ президентскихъ полномочій Лубе, который рѣшительно отказался отъ вторичной кандидатуры. 17 января президентомъ республики избранъ президентъ сената Фаллиеръ, получившій 449 голосовъ противъ 379, данныхъ кандидату правыхъ, президенту палаты депутатовъ Думеру. За Фаллиера вотировали не только всѣ лѣвыя республиканцы и радикалы (между прочимъ Бриссонъ и Буржуа), но и социалисты, съ Жоресомъ во главѣ. 7 марта 1906 г. Рувье вышелъ въ отставку; мѣсто его занялъ кабинетъ радикала Саррренье. Изъ стараго кабинета перешли въ новый военный министръ Этьенъ, морской министръ Томсонъ и мин. земледѣлія Рюо. Цѣль кабинету придавали новый министръ внутреннихъ дѣлъ, радикаль-социалистъ Клемансо, знаменитый крушитель министерствъ, впервые принявшій министерскій портфель; министръ народнаго просвѣщенія—независимый социалистъ Аристидъ Брианъ (главный борецъ за отдѣленіе церкви отъ государства); министръ иностранныхъ дѣлъ—радикалъ Буржуа; министръ торговли—радикалъ Думергъ (не сдѣдуетъ смѣшивать съ Думеромъ). Самъ Саррренье, взявшій себѣ портфель юстиціи, стоялъ въ политическомъ отношеніи какъ бы въ центрѣ кабинета. На правой сторонѣ изъ числа новыхъ членовъ кабинета стояли министръ финансовъ Пуанкаре, министръ колоній Лейгъ и министръ общественныхъ работъ Барту. Въ составъ кабинета вошли наиболѣе выдающіеся люди французскаго парламента: его не разъ называли кабинетомъ шефовъ. Образование этого кабинета было такимъ же движеньемъ налѣво, какъ и выборъ Фаллиера. Главнымъ его дѣломъ было проведеніе закона о воскресномъ отдыхѣ, который въ

предпріятіяхъ, его не допускающихъ, можетъ быть замѣненъ отдыхомъ въ другой день недѣли. Законъ этотъ вызвалъ сильное недовольство буржуазіи; тѣмъ не менѣе онъ вступилъ въ жизнь, хотя кое-гдѣ и нарушался. Когда русское правительство обратилось съ просьбой о разрѣшеніи помѣстить во Франціи, новый заемъ, въ кабинетѣ произошло разногласіе: Клемансо былъ рѣшительнымъ противникомъ займа, но за него стояли Пуанкаре и Буржуа, и выпускъ займа на французскомъ денежномъ рынкѣ былъ разрѣшенъ въ апрѣлѣ 1906 г. 6 мая 1906 г. произошли выборы въ палату депутатовъ, перемѣстившіе центръ парламентской жизни значительно влѣво. Изъ поданныхъ 8900000 голосовъ на долю социалистовъ партійныхъ выпало 370000, социалистовъ независимыхъ 160000, социалистовъ-радикаловъ 3100000, радикаловъ 850'000,—итого лѣвая получила 5080000 голосовъ; правая, считая и прогрессистовъ, не собрала ихъ 3600000. Объединенные социалисты получили въ палатѣ 53 мѣста, радикалы и радикалы-социалисты—360. Всѣ вожди лѣвой вернулись въ палату, въ томъ числѣ и Жюль Гадъ, забаллотированный въ 1898 и 1902 гг.; только Лафаргъ вновь потерпѣлъ неудачу (въ борьбѣ съ независимымъ социалистомъ Мильтераномъ). Правая и націоналисты растеряли многихъ изъ своихъ вождей (напр. Фуранса, Рома, Піу). 19 іюня открылась сессія парламента; президентомъ палаты депутатовъ былъ избранъ Бриссонъ. Положеніе правыхъ членовъ кабинета дѣлалось затруднительнымъ. Въ октябрѣ Саррренье, въ виду невозможности примирить разногласія въ кабинетѣ, подалъ въ отставку. Новый кабинетъ былъ сформированъ Клемансо, 26 октября 1906 г. Изъ стараго кабинета перешли въ новый съ тѣми же портфелями самъ Клемансо, Томсонъ, Барту, Рюо и Брианъ. Портфель юстиціи получилъ Гюйо Дессенъ, портфель иностранныхъ дѣлъ—Пшонъ, финансовъ—Кальо, торговли—Думергъ, колоній—Миллиесъ Лакруа (не смѣшивать съ Эд. Локруа, бывш. морскимъ министромъ), военное министерство—генералъ Пиккаръ, до тѣхъ поръ не участвовавшій въ парламентской жизни, извѣстный своею роллю въ дѣлѣ Дрейфуса. Вновь создано особое министерство труда и социальныхъ мѣропріятій, во главѣ котораго сталъ Вивіани. Въ кабинетѣ такимъ образомъ было два независимыхъ социалиста (Брианъ и Вивіани), три радикала-социалиста (Клемансо, Пшонъ и Думергъ), пять радикаловъ (Дессенъ, Кальо, Пиккаръ, Лакруа, Рюо) и два республиканца (Томсонъ и Барту). Въ прочитанной 5 ноября въ палатахъ деклараціи министерства было сказано, что правительство будетъ охранять миръ, не забывая, однако, что миръ между цивилизованными народами покоится на военной силѣ. Во внутренней политикѣ правительство будетъ укрѣплять демократію; это поведетъ къ тому, что отдѣльные случаи проявленія государственной власти примутъ болѣе умѣренныя формы. Будетъ внесенъ проектъ реформы военныхъ судовъ; рассмотрѣніе преступленій противъ общаго права

бюджет передано общим судам, а дисциплинарное производство—обставлено всеми необходимыми гарантиями. Правительство намерено провести в жизнь закон о страховании рабочих, усовершенствовать законы о профессиональных союзах, установить прогрессивный подоходный налог. В январе 1907 г. депутатом Фланденом внесен проект закона о свободе публичных собраний, которым отменяется обязательность предварительного заявления о собрании полицейским властям; этот проект встретил правительственную поддержку. Старания русского правительства заключить во Франции новый заем встретили противодействие Клемансо и Кальо; последний прямо заявил в палате депутатов, что о русском займе, не утвержденном Государственной Думой, не может быть во Франции и речи. Во время стачек кабинет сначала обнаруживал редкое во Франции безпристрастие, но в 1907 г. пошел в этом отношении по дороге своих предшественников. Проявившееся среди чиновников стремление к образованию синдикатов показалось кабинету опасным для правильного хода государственной машины; наводя, что стачки чиновников не могут быть приравнены к стачкам рабочих, он стал преследовать синдикаты должностных лиц, в особенности—учителей. Вследствие этого произошло сильное охлаждение между кабинетом и социалистами, которые в конце апреля 1907 г. перешли в прямую оппозицию кабинету; среди радикалов-социалистов и радикалов также обнаружилось сильное недовольство.

Литература. Gayet, «Sources de l'histoire des institutions et du droit français» (П., 1899); Molinier, «Les sources de l'histoire de France, depuis les origines jusqu'en 1815» (П., 1901 и слд.); Mac-Kinnon, «The growth and decline of the French monarchy» (Л., 1902); Zevort, «Histoire de la troisième République» (4 т., П., 1896—01); Hanotaux, «Histoire de la France contemporaine» (3 т., П., 1903—06); Joseph Reinach, «Histoire de l'affaire Dreyfus» (П., 1901—05). Вопрос об отношении между церковью во Франции и государством посвящены: Anatole France, «L'église et la République» (П., 1904, рус. перев. «Отделение церкви от государства», М., 1906); Paul Grunbaum Ballin, «La séparation des églises et de l'état» (П., 1905); Aristide Briand, «La séparation des églises et de l'état» (П., 1905). О марокканском вопросе — Gustav Diercks, «Die Marokkfrage und die Konferenz von Algésiras» (Б., 1906). См. еще Феликс Рокен, «Движение общественной мысли во Франции в XVIII в., 1715—89» (СПб., 1902); Э. Шампионь, «Франция накануне революции по наказам 1789 г.» (СПб., 1906); Н. Каутский, «Противоречия классовых интересов в 1789 г.» (2-е изд., Ростов-на-Дону, 1905); К. Маркс, «Классовая борьба во Франции 1848—50» (несколько перев.); его же, «18-ое Брюэра Луи Вонапарта» (СПб., 1905); его же, «Гражданская война во Франции 1870—71 г.» (Одесса, 1905); С. Лозинский, «История второй франц. республики» (Киев, 1904); Луи

Эригье, «История франц. революции 1848 г. и II-й республики» (СПб., 1907); Д. Стерня, «Ист. революции 1848 г.» (СПб., 1906); Лиссагарэ, «История коммуны 1871 г.» (несколько русских перев., СПб. и М., 1906); Густав Жеффруа, «Заключенный. Жизнь и деятельность Огюста Бланки» (СПб., без года); Н. С. Кудринь (Н. С. Русанов), «Галерея современных французских знаменитостей» (СПб., 1906). Ср. литературу при слове «Социалистическая партия» (во Франции). По государственному праву Франции: Л. Дюприэ, «Государство и роль министров во Франции» (СПб., 1906); З. Аваловь, «Децентрализация и самоуправление во Франции» (СПб., 1905); статьи Н. Кудрина о госуд. строе Ф. и о ее местном самоуправлении в сборниках: «Политический строй современных государств» (т. 1, Москва, 1906) и «Мелкая земская единица» (т. 1, изд. 2, СПб., 1903). Русские переводы текста французских конституций в приложениях к книгам А. Лоуэля, «Правительство и политическая партия в государствах Зап. Европы» (СПб., 1905), и В. Вильсона, «Государство» (М., 1905), в 1-м выпуске «Собрания конституций» (изд. Саблина, М., 1905), в «Текстах конституций», сборник I-й (перев. Ф. Кокошкина, М., 1905), в «Собрании конституций» (изд. Новика, М., 1906) и в брошюре «Законодательные акты Франции» (СПб., 1905).

В. Водозовъ.

***Француз** (Карль-Эмиль) — немецкий писатель; ум. в 1904 г.

***Франц** (Адольф Franz) — немецкий клерикальный публицист; выпустил книги: «Die Messe im deutschen Mittelalter» (Фрейбург, 1902); «Die Rituale von St. Florian aus dem XII Jahrh.» (Инсбрук, 1904).

***Франц-Иосиф I** — император австрийский. В 1898 г. 50-летнее царствование Ф.-Иосифа было отпраздновано сравнительно скромно в виду траура по имп. Елизаветт († 1898). Во время борьбы в австрийском парламенте против реакционного кабинета Кербера Ф.-И. употреблял все свое влияние для его поддержки; при следующих кабинетах — также. Только в 1906 г. он внезапно переменял политику и содействовал введению всеобщего избирательного права. В Венгрии Ф.-И. поддерживал кабинет Тиссы в его борьбе против парламента. Когда отставка Тиссы стала безусловной необходимостью, Ф.-И. поручил составление нового кабинета реакционеру барону Фейервари (1905). Только через 1½ года (в 1906 г.) он согласился на формирование конституционного кабинета Векерле-Кохута и затем поддерживал его во его реформаторской деятельности. Во время переговоров и борьбы между двумя половинами монархии Ф.-И. всегда старался играть роль примирителя. См. Emmer, «Kaiser F. J. 50 Jahre österreichischer Geschichte» (2 т., Вьна, 1898); Smolle, «Fünf Jahrzehnte auf Habsburgs Thron» (Вьна, 1898); Rostock, «Die Regierungszeit des Kaisers und Königs F. J. I.» (3 изд., Вьна, 1903); два юбилейных роскошных издания: Schnitzer и др., «F. J. und seine Zeit» (В., 1898) и «Viribus unitis.

Das Buch vom Kaiser» (съ введеніемъ Гельферта, Вѣна, 1898). В. В.—ст.

***Францъ-Фердинандъ**—эрцгерцогъ австрійскій, наследникъ престола. Въ 1902 г. ѣздилъ, какъ представитель императора, въ Лондонъ на празднества коронаціи и въ С.-Петербургъ для отдачи официального визита. Во время послѣдней поѣздки онъ хотѣлъ взять съ собою графа Зичи, предсѣдателя клерикально-народной партіи. Селля, тогдашній венгерскій министр-президентъ, протестовалъ противъ этого, и Ф.-Ф. долженъ былъ отказаться отъ присутствія гр. Зичи. Венгерскій рейхстагъ громаднымъ большинствомъ одобрилъ поведеніе Селля. В. В.—ст.

Франанъ (Ильза Levien, пользующаяся псевдонимомъ *Fraran*, къ которому въ послѣднее время присоединила фамилію мужа: *Fraran-Akuntian*)—нѣмецк. писательница. Род. въ 1855 г. въ Гамбургѣ, въ французской протестантской семьѣ, давно эмигрировавшей въ Германію. Въ сборникахъ рассказовъ: «*Hamburger Novellen*» (1886 и 1888), «*Zwischen Elbe und Alster*» (1890) она ужьло передала настроеніе хорошо знакомой ей жизни сѣвернаго побережья. Затѣмъ слѣдовали сборники: «*Enge Welt*» (1891), «*Gedichte*», «*Bittersüß*», «*Bekannte Gesichter*», «*Zu Wasser und zu Lande*», «*Flügel auf*», «*Querköpfe*», «*Was der Alltag dichtet*», «*Jugendzeit*», «*In der Stille*», «*Schreie*», «*Wehrlose*», ром. «*Arbeit*» (1903; рус. переводъ въ «*Мирѣ Божьемъ*», 1904), «*Wir Frauen haben kein Vaterland*» (1899), «*Die Betrogenen*». Интересны ея «*Vischer-Erinnerungen*» (1889). А. Г.

***Фреге** (Арнольдъ-Вольдемаръ фонъ Frege-Weltzien)—германскій писатель и политическій дѣятель. Въ 1905 г. сложилъ съ себя депутатскія полномочія и болѣе не выступалъ на выборахъ.

Фредерикъ (Леонъ Frédéricq)—бельгійскій физиологъ, род. въ 1851 г. въ Гентѣ, въ 1879 г. назначенъ профессоромъ физиологии люттихскаго унив. Главнѣйшіе его труды: «*Éléments de physiologie humaine à l'usage des étudiants etc.*» (вмѣстѣ съ Ньюлемъ, II, 1883, 4-е изд., 1899); «*Institut de physiologie. Travaux de laboratoire*» (5 т., Пар., 1884—1896); «*Manipulations de physiologie*» (Пар., 1892); «*Sur la tension des gaz du sang artériel et la théorie des échanges gazeux de la respiration pulmonaire*» («*Arch. de biol.*», 1895) и мн. др.

Фрезе (Александръ Александровичъ)—генераль-отъ-инфантерій. Род. въ 1840 г., образованіе получилъ въ горномъ институтѣ и въ академіи генеральнаго штаба. Участвовалъ въ русско-турецкой войнѣ 1877—78 гг.; особенно отличился во время послѣдней битвы подъ Плевной, 28 ноября 1877 г. Командовалъ л.-гв. егерскимъ полкомъ, затѣмъ былъ послѣдовательно арванскимъ и виленскимъ губернаторомъ. Въ 1896—1904 г. былъ помощникомъ главноначальствующаго гражданской частью на Кавказѣ и командующаго войсками кавказскаго военнаго округа. До 1906 г. состоялъ виленскимъ, ковскимъ и гродненскимъ ген.-губернаторомъ и командующимъ войсками виленскаго военнаго округа.

Фрезерный станокъ—см. Фреза.

Фрей (Вильямъ, псевдонимъ Владиміра Константиновича *Гейнса*)—писатель: ум. въ Лондонѣ въ 1888 г. См. Beesley, «*Life and death of W. Frey*» (Л., 1888).

***Фрей** (James B. Fry)—американскій генералъ: ум. въ 1894 г.

Фрейденбергъ (Вильгельмъ)—нѣмецкій композиторъ (род. въ 1838 г.). Сочиненія его: оперы—«*Die Pfahlbauer*» (1877); «*Die Nebenbuhler*» (1879); «*Kleopatra*» (1882); «*Die Mühle im Wisperthale*» (1883); «*Der St. Katharinentag*» (1889); «*Marino Faliero*» (1889); «*Johannisnacht*» (1896); симфоническая поэма «*Ein Tag in Sorrent*»; увертюра «*Durch Dunkel zum Licht*»; музыка къ «*Ромео и Джульеттѣ*»; романы, фортеп. пьесы.

Фрейеръ (Августъ)—нѣмецкій композиторъ. Провелъ большую часть своей жизни въ Варшавѣ. Написалъ «*Concert-Variation*» на тему «*Боже, царя храни*», сборникъ хораловъ, вариаций-фантазій на темы Борнтянскаго и др.

Фреиндъ (Вильгельмъ Александръ Freund)—извѣстный нѣм. гинекологъ, род. въ 1833 г., профессоръ и директоръ женской клиники въ Страсбургѣ (1873—1901). Ф. одинъ изъ первыхъ въ Германіи сталъ практиковать съ успѣхомъ операцію Кесарева сѣченія. Ему принадлежатъ изслѣдованія по анатоміи таза и грудной клятки. Напеч.: «*Eine neue Methode der Extirpation des ganzen Uterus*» (1878); «*Gynäkologische Klinik*» (1885).

***Фреисине** (Шарль-Луи de Saulces de Freycinot)—французскій политическій дѣятель. Переизбранный въ сенатъ въ 1900 г., онъ замѣтной роли болѣе не игралъ; голосовалъ по большей части съ националистами. Выпустилъ книгу: «*Sur les principes de la médecine rationnelle*» (II, 1902).

***Фреми** (Эдмондъ Fremy)—французскій химикъ: ум. въ 1894 г.

Френкель (Карль Fraenkel)—нѣмецкій гигиенистъ и бактериологъ, род. въ 1861 г. Былъ ассистентомъ въ берлинскомъ гигиеническомъ институтѣ Роберта Коха, профессоромъ гигиены въ Марбургѣ и Галле, гдѣ также состоитъ директоромъ гигиеническаго института. Гл. труды: «*Grundriss der Bakteriologie*» (3-е изд. 1891); «*Atlas der Bakteriologie*» (вмѣстѣ съ Пфейферомъ, 2-е изд., 1893) и рядъ работъ по вопросамъ канализаціи, водоснабженія, смертности грудныхъ дѣтей, борьбы съ алкоголизмомъ и венерическими болѣзнями въ журн.: «*Zeitschr. für Hygiene*» и «*Hygienischen Rundschau*».

***Френо** (Armand Fresneau)—франц. политическій дѣятель: ум. въ 1902 г.

Френеснъ (Густавъ)—соврем. нѣмецкій беллетристъ, уроженецъ сѣверной Германіи (род. въ 1863 г.), пасторъ въ голштинскомъ селѣ, рѣдко бывавшій въ большихъ центрахъ и развивавшійся вполне самостоятельно, авторъ многочисленныхъ проповѣдей, приносившихъ къ уровню пониманія деревенскихъ слушателей и образовавшихъ три тома («*Dorfpredigten*»). Первая его беллетристическія произведенія («*Die drei Getreuen*», «*Die Sandgräfin*», 1895) прошли совершенно неза-

мѣченными; критика только впоследствии, послѣ выхода въ свѣтъ главных его романовъ, занялась ими—какъ бы заднимъ числомъ. Начало извѣстности Ф. связано съ появленіемъ его романа «Іёрнъ - Уль» («Jörn Uhl», 1902), нѣсколько разъ переведеннаго и на русск. яз. Романъ этотъ имѣлъ неслыханный, баснословный успѣхъ. Не было почти ни одного органа нѣмецкой печати, который бы не отозвался, въ той или другой формѣ, на его появленіе; многочисленные критики посвятили «Іёрнъ-Улю» особыя статьи, по большей части носившія не только сочувственный, но прямо восторженный характеръ; не обошлось и безъ явныхъ преувеличеній и гиперболическихъ похвалъ, въ родѣ провозглашенія «Іёрнъ-Уля» германскою Одиссеей или параллели между романомъ Френсена и нѣкоторыми мѣстами изъ Библии. Болѣе трезвымъ и безпристрастнымъ критикомъ, въ родѣ Лео Берга, нелегко было послѣ такихъ неумѣренныхъ восторговъ установить настоящую точку зрѣнія на романъ Френсена. Въ дѣйствительности это—правдиво написанное, одушевленное гуманнымъ чувствомъ, проникнутое любовью къ родинѣ и къ населенію голштинскихъ деревень произведение честнаго, наблюдательнаго, задающагося наилучшими цѣлями человѣка, которому удастся заинтересовать читателя жизнью, нравами, природою мирнаго захолустья, но который далеко не обладаетъ крупнымъ беллетристическимъ дарованіемъ. Поразительный успѣхъ, выпавшій на долю романа, объясняется, главнымъ образомъ, тѣмъ, что публика, пресыщенная романами изъ городской жизни, съ изображеніемъ больныхъ людей, свѣтскихъ условностей, адюльтера, космополитическаго общества, стала ощущать потребность въ чемъ-нибудь болѣе простомъ, близкомъ къ природѣ, типично нѣмецкомъ, отражающемъ твердыя вѣрованія, убѣжденія, идеалы. Книга Ф., прекрасно знакомого съ своеобразнымъ деревенскимъ міромъ, вызвала появленіе ряда другихъ романовъ и повѣстей, переносившихъ читателей въ различные уголки Германіи, гдѣ народная жизнь не утратила самобытности. Въ 1905 году Ф. выпустилъ новый романъ «Hilligenli», также имѣвшій колоссальный успѣхъ, но вызвавшій нападки извѣстной части протестантскаго духовенства. Въ этомъ романѣ, отличающемся обычными достоинствами и недостатками творчества Ф. (къ числу послѣднихъ относятся длинноты), особенно замѣчательна и особенно много толковъ вызвала та часть, которая содержитъ въ себѣ изложеніе земной жизни Христа, разсматриваемаго только въ качествѣ человѣка. Ср. Theodor Rehtwisch, «Gustav F.» (1902).

Ю. Веселовскій.

Фреръ (Шарль Frère) младшій—французскій живописецъ-жанристъ; ум. въ 1894 г.

Фрехъ (Фридрихъ Fresch)—нѣм. геологъ и палеонтологъ, род. въ 1861 г., профессоръ и директоръ геологическаго института въ Бреславлѣ. Ф. занимается изслѣдованіемъ палеозойской системы во время своихъ путешествій по южной Европѣ, Армянскому плоскогорью въ Азій и по Сѣв. Америкѣ. Напеч.:

«Ueber das Paläozoicum in Hocharmenien und Persien» (Вѣна, 1900); «Die Karnischen Alpen» (Галле, 1891); «Geologie d. Radstädter Tauern» (Лена, 1901); «Ueber devon. Ammonoiten» (Вѣна, 1902) и др.

Фрециolini (Эрминія Frezzolini)—итальянская пѣвица; ум. въ 1884 г.

Фридбергъ (Генрихъ von Friedberg)—прусскій юристъ; ум. въ 1895 г.

Фридендеръ (Максъ)—нѣмецк. писатель о музыкѣ (род. въ 1852 г.), проф. берлинскаго университета. Главные его труды: «Goethes Gedichte in der Musik»; «Gedichte von Goethe in den Kompositionen seiner Zeitgenossen»; «Das deutsche Lied».

Фридендеръ (Фридрихъ Friedländer)—австрійскій живописецъ; ум. въ 1901 г.

Фридрихъ VIII—король датскій; вступилъ на престолъ 29 января 1906 г. послѣ смерти отца своего, Христиана IX.

Фридрихъ Августъ III—король саксонскій, сынъ короля Георга (1832—1904), наследовавшаго престолъ 19 июня 1902 г. послѣ своего бездѣтнаго брата короля Альберта. Въ страсбургскомъ и лейпцигскомъ университетахъ изучалъ юридическія и политическія науки; съ 1877 г. на саксонской военной службѣ; въ послѣдніе годы до вѣнченія командовалъ армейскимъ корпусомъ. 15 октября 1904 г., послѣ смерти отца, вступилъ на престолъ. Состоялъ въ бракѣ съ эрцгерцогиней Луизой австрійской; развелся съ ней въ 1903 г. (см. Луиза, Доп. II, 104).

Фризонъ—см. Шелкъ (XXXIX, 425).

Фрикасс (франц. fricassé)—такъ назывались въ XVI стол. многоголосныя композиции съ различнымъ текстомъ для каждаго голоса.

Фриммель (Теодоръ фонъ Frimmel)—нѣмецкій писатель (род. 1853 г.). Главные его труды: «Beethoven und Goethe» (1883); «Neue Beethoveniana» (1887); «Aus der Beethovenliteratur der jüngsten Jahre» (1898); «Beethoven» (биограф. очеркъ въ собраніи «Berühmte Meister»).

Фричъ (Иосифъ Вацлавъ Fric) — чешскій беллетристъ и драматургъ (1829—1890). Сочиненія его («Sebrané spisy veřejné prozou») вышли въ 1879—81 г. Въ 1898 г. Врхлицкій сдѣлалъ выборку лучшихъ эпическихъ и лирическихъ стихотвореній Ф. Изъ шестъ Ф. болѣе извѣстны: «Святополкъ и Ратиславъ», «Коханъ Ратиборскій», «Иванъ Мазена», «Любушинъ Судъ».

Фришъ (Иоганнъ Леонардъ Frisch, 1666—1743)—нѣмецкій естествоиспытатель. Главный его трудъ—«Beschreibung von allerlei Insecten in Teutschland» (Берлинъ, 13 том., 1720—1738).

Фришъ (Эдуардъ Васильевичъ)—русскій государственный дѣятель (1833—1907). Образование получилъ въ училищѣ правовѣднія. Былъ первымъ товарищемъ оберъ-прокурора уголовнаго департамента сената, а затѣмъ и оберъ-прокуроромъ. Съ 1876 по 1883 г. состоялъ товарищемъ м-стра юстиціи, потомъ до 1893 г. главноуправляющимъ кодификаціоннаго отдѣла при государственномъ совѣтѣ, членомъ котораго Ф. былъ съ 1883 г. Въ

1897 г. призванъ на постъ предсѣдателя департамента гражданскихъ и духовныхъ дѣлъ государственнаго совѣта, а въ 1900 г.—департаментнаго законовъ. Съ 1906 г. Ф. былъ предсѣдателемъ государственнаго совѣта. Онъ руководилъ трудами редакціонной комиссіи по выработкѣ проекта новаго уголовного уложенія, въ качествѣ ея предсѣдателя.

***Фрисъ** (Jens-André Friis)—норвежскій филологъ; ум. въ 1896 г.

Фроленко (Михаилъ Федоровичъ)—русскій политическій дѣятель. Род. въ 1848 г., учился въ технологич. институтѣ въ Петербургѣ, потомъ въ Петровской академіи въ Москвѣ, курса не кончилъ; въ 1873 г. поступилъ въ кружокъ чайковцевъ (см.) и сталъ вести революціонную пропаганду среди рабочихъ; въ 1878 г. поступилъ, подъ чужимъ именемъ, надзирателемъ въ кievскую тюрьму и организовалъ побѣгъ Стефановича, Дейча и Бохановскаго; участвовалъ въ Липецкомъ съѣздѣ (1879), послѣ котораго сталъ дѣятельнымъ народовольцемъ. Участвовалъ въ террористическихъ актахъ 1879—1881 гг. Въ 1882 г. судился въ особомъ прис. сената по процессу 20 народовольцевъ и приговоренъ къ смертной казни, замѣненной безсрочною каторгою; заключенъ сперва въ Алексѣевскій рavelлинъ Петропавловской крѣпости, потомъ въ Шлиссельбургскую крѣпость, откуда вышелъ въ 1905 г. Послѣ освобожденія помѣстился въ «Вылое» (1906, № 2): «Милость. Изъ воспоминаній объ Алексѣевскомъ рavelлинѣ». См. воспоминанія Вѣры Фигуръ о Ф. въ «Галлереѣ шлиссельбургскихъ узниковъ» (т. 1, СПб., 1907); «Процессъ 20 народовольцевъ», «Отчетъ о процессѣ 20 народовольцевъ», «Дополнительныя свѣдѣнія о процессѣ 20-самого М. Ф. Ф.» (1906 г., №№ 1 и 6).

В. В.—с.

***Фромантенъ** (Eugène Fromentin)—франц. живописецъ; ум. въ 1876 г.

Фростерусъ (Benjamin Frosterus)—финляндскій геологъ, профессоръ минералогіи и геологіи въ гельсингфорскомъ политехническомъ институтѣ. Род. въ 1866 г. Ему принадлежитъ геологическое описаніе вѣсколькихъ листовъ геологической карты Финляндіи, а также описаніе геологическаго строенія юго-восточной Финляндіи и рядъ работъ по изученію финляндскихъ горныхъ породъ (напр., шарового гранита и др.).

Фруктовая вода—см. Водка.

Фталимочевина—см. Уреиды (XXXIV, 903).

Фталинидинъ—см. Фталевыя кислоты (XXXVI, 835).

Фталурендъ, *фталуровая кислота*—см. Уреиды (XXXIV, 903).

Фторобензолъ, *фторопсевдокумоль*, *фторотолуолъ*—см. Фторопроизводныя углеводородовъ.

Фторотанталатъ калия—см. Танталъ.

Фугаесъ, *фуласный лишкъ*—см. Паротехнія.

Фукозанъ—первый видимый продуктъ фотосинтеза у бурыхъ водорослей. Химическая природа Ф. еще не можетъ считаться

окончательно выясненной, не смотря на массу изслѣдованій въ этомъ направленіи. Показанія авторовъ разнорѣчивы и весьма возможно поэтому, какъ полагаютъ А. Генкель, что Ф. различныхъ Rheorhysae не идентиченъ. Есть основанія предполагать, что авторы работали надъ различными объектами, выясняя химическую природу Ф. По всей вѣроятности Ф.—жировое вещество. Ф. описывалъ еще Шмитцъ въ своей классической работѣ о хроматофорахъ у водорослей. Кромѣ крахмала онъ обнаружилъ у бурыхъ водорослей еще особыя гелииновыя капельки, растворимыя въ спиртѣ и исчезающія при дѣйствіи на нихъ пикриновой кислоты въ то время, какъ крахмальные зерна не измѣняются отъ этого реактива. Рейнке высказался за жировую природу Ф. въ виду того, что капельки его окрашиваются осміевою кислотой въ бурый цвѣтъ—характерная реакція на масло у растений. Наименованіе «фукозана» было дано этому веществу Гаустеномъ. Этотъ авторъ первоначально высказался за углеводную природу Ф., но затѣмъ уже не настаивалъ на этомъ. Шмитцъ и Гаустенъ наблюдали выскальзываніе капель Ф. изъ феопластовъ бурыхъ водорослей. Крато высказалъ крайне оригинальный взглядъ на Ф. По мнѣнію этого ученаго капли Ф. есть особыя пластиды бурыхъ водорослей, которымъ онъ даетъ названіе «физоды» (Physoden). Физоды по Крато—пузыревидныя тѣла, обладающія самостоятельнымъ амебоднымъ движеніемъ, благодаря которому они странствуютъ по клеткѣ, содержатъ въ себѣ легкоокисляемыя фенолообразныя вещества (флороглюцины) и принимаютъ участіе въ распредѣленіи пластическихъ веществъ по клеткѣ. Крато предполагаетъ, что и обычныя въ каждой клеткѣ плазматическія микросомы есть также очень мелкія физоды. Однако, Кохъ не нашелъ флороглюцина въ Ф. Въ самое послѣднее время Ф. былъ изслѣдованъ А. Генкелемъ. Найдя массовое появленіе Ф. у бурой водоросли *Chordaria flagelliformis*, авторъ изучилъ вліяніе различныхъ реактивовъ на это вещество и нашелъ, что осміевая кислота окрашиваетъ его въ бурый цвѣтъ, тинктура алканны—въ темно-красный. Въ концентрированномъ растворѣ мѣднаго лактофенола Ф. растворяется позже феоластовъ. Амміакъ увеличиваетъ преломляемость лучей у Ф. Азотная кислота вызываетъ разбуханіе Ф., а ѣдкая щелочь усиливаетъ его лучепреломленіе. Іодъ окрашиваетъ фукозановыя зерна, послѣ предварительнаго 1/2-часоваго дѣйствія на нихъ NH₃, въ бурый цвѣтъ, а хлоръ-цинкъ-іодъ вызываетъ эту реакцію немедленно. У *Chordaria flagelliformis* капли Ф. имѣютъ отъ 0,0015 до 0,005 милл. въ діаметрѣ. У другихъ водорослей онъ значительно меньше.

Литература. Т. Schmitz, «Die Chromatophoren der Algen» (1883); Reinke, «Beitr. zur Kenntniss der Tange» («Prings. Jahrb. f. wiss. Bot.», X); Berthold, «Beitr. z. Morph. und Physiol. d. Meeresalgen» («Prings. Jahrb.», XIII); Crato, «Ber. d. deutsch. bot. Ges.» (X, 1892) и «Morphol. und microchem. Unters. über die Physoden» («Bot. Zeit.», 1893); Koch, «Unters. über die bisher für Oel und Phlo-

roglucin gehalt. Inhaltskörper d. Fucaceen» (Ростокъ, 1896); Hansteen, «Ueber das Fucosin» («Jahrb. für wiss. Bot.», т. XXXV, тетр. 4); А. Генкель, «Къ анатоміи и биологіи морскихъ водорослей» («Ботанич. Записки», 1902, XX); Oltmanns, «Morphol. und Biol. der Algen» (II т., 1905). *И. Л. Сербиновъ.*

Фуксъ (Августъ Fuchs, 1818—1847) — филологъ. Главные его труды: «Lehrbuch der spanischen Sprache» (Лпц., 1837); «Die romanischen Sprachen in ihrem Verhältniss zum Lateinischen» (Галле, 1849); «Grundriss der Geschichte des Schriftentums der Griechen und Römer, der romanischen und germanischen Völker» (Галле, 1846).

Фуксъ (Иммануель-Лазарусъ Fuchs) — германскій математикъ; ум. въ 1902 г.

Фуксъ (Карлъ Fuchs, род. въ 1838 г.) — нѣмецкій писатель о музыкѣ. Напечаталъ: «Praeliminarien zu einer Kritik der Tonkunst» (Грейфсвальдъ, 1870); «Die Zukunft des musikalischen Vortrags und sein Ursprung» (Данцигъ, 1884); «Die Freiheit des musikalischen Vortrags» (ib., 1885); «Praktische Anleitung zum Phrasieren» (Лпц., 1886).

Фуксъ (Фердинандъ-Карлъ Fuchs, 1811—1848) — нѣм. композиторъ; написалъ оперы «Der Tag der Verlobung» (1842), «Gutenberg» (1846).

Фуксъ (Филиппъ-Жакъ-Эдмондъ Fuchs, 1837—1889) — известный французскій геологъ и минералогъ, съ 1879 г. профессоръ Ecole des mines въ Парижѣ; предпринималъ множество научныхъ изысканій и путешествій по Европѣ, Чили (1870), Тунису (1873—74), Тонкину и Камбоджѣ (1881—82), Калифорніи (1885) и Мексики (1888). Ф. участвовалъ въ обсужденіи проекта прорытія канала черезъ Сахару и произвелъ на мѣстѣ подробныя изслѣдованія пустыни, послѣ чего проектъ былъ оставленъ. Главнѣйшіе труды: «Etude sur les gisements métallifères des vallées Trompria, Sabbia, etc., en Lombardie» (П., 1869); «Mémoire sur l'exploration des gîtes de l'Indo-Chine» (П., 1882); «Notice sur A. Béguyer de Chancourtois» (П., 1887; вмѣстѣ съ нимъ Ф. составлялъ въ 1865 г. подробную геологическую карту Франціи); «Note sur la constitution des gîtes de phosphate de chaux» (Нанси, 1887) и многочисленныя статьи. Ср. Mallard (въ «Revue scientifique», 1889); Laparant, «Notice nécrologique sur Edm. Fuchs» (въ «Annales des mines», 1890, т. XVII).

Фуксъ (Христіанъ-Іосифъ Fuchs, 1801—71) — нѣм. ветеринаръ, съ 1864 г. былъ завѣдующимъ ветеринарнымъ отдѣломъ миин-ства внутр. дѣлъ въ Карлсруэ. Напечаталъ: «Handbuch der allgemeinen Pathologie der Haussäugetiere» (Б., 1843); «Pathologische Anatomie der Haussäugetiere» (Б., 1859); «Allgemeine Lehre von den Seuchen und ansteckenden Krankheiten der Haussäugetiere» (Лпц., 1862).

Фукузана Юкихи — дѣятель просвѣщенія въ Японіи. Род. въ 1834 г.; путешествовалъ по Америкѣ и Европѣ; въ 1866 г. основалъ школу (родъ частнаго университета) въ Токио, которая получила широкую известность и привлекла тысячи учащихся (среди членовъ японскаго парламента 40 человекъ —

ученики Ф.). Ф. написалъ: «Seiyo Jijo» («Западныя обычаи»). Съ 1881 г. онъ издаетъ газету «Jiji Shimpo», одну изъ наиболее вліятельныхъ и уважаемыхъ въ Японіи.

Фукузолъ — см. Фуранъ.

Фукуока — гор. въ японской провинціи Чи-кузень, на о-вѣ Кіу-сіу, у Корейскаго пролива. 71047 жит. (1903). Значительное производство шелка и позументовъ.

Фуль (Пьеръ Октавъ Fouque) — французскій композиторъ и писатель о музыкѣ (1844 — 1883). Составилъ біографію М. И. Глинки. Написалъ нѣсколько оперетокъ, фортеп. пьесъ и романсовъ.

Фулинъ (Ринальдо Fulin, 1824—1884) — итальянскій историкъ. Главные его труды: «Venezia e Daniele Manin» (Венеція, 1875); «Breve Sommario di Storia Veneta» (ib., 1873); «Studi nell'Archivio degli Inquisitori di Stato» (ib., 1868); «Il Canale di Suez a la Republica di Venezia» (1871); «Inquisitori dei X e Inquisitori di stato» (ib., 1875); «Soranza Soranzo e le sue compagne» (ib., 1876); «Giacomo Casanova e gl'Inquisitori di Stato» (1877); «I Dispacci di Paolo Paruta» и «Diarii di Marino Sanuto» (обнимаютъ всю исторію Италіи въ 1496 — 1533 гг.). Ср. Mussati, «Venezia e i Veneziani» (Падуа, 1886).

Фуллеръ (Андрю Fuller, 1754—1815) — англійскій писатель и богословъ, послѣдователь секты баптистовъ. Первая книга Ф. «The Gospel Worthy of all Acceptation» (1814) вызвала полемику, длившуюся 20 лѣтъ. Другія его сочиненія: «Expository discourses on Genesis»; «The Harmony of Scriptures, or an Attempt to Reconcile Various Passages»; «Sermons» и пр. Ф. получилъ прозваніе «Франклина теологіи».

Фуллеръ (Томасъ Fuller, 1608—1661) — англійскій историкъ и богословъ. Сочиненіе Ф. «The Worthies of England and Wales» (1662) представляетъ собою собраніе подробныхъ біографій выдающихся людей Англии. Другія сочиненія Ф. — «Church History of Britain» (1655) и «Sermons».

Фульбертъ (Fulbert, ум. въ 1028 г.) — франц. монахъ, епископъ шартрскій, представитель направленія, послѣдствіи разившагося въ схоластику; былъ ученикомъ знаменитаго Герберта изъ Реймса; въ 990 г. открылъ школу въ Шартрѣ, откуда вышелъ между прочимъ Беренгаръ (см. III, 524). Его «Eristolae, sermones, hymni etc.» изданы Masson'омъ (П., 1585) и въ «Patrologia» Миня (т. 141).

Фульганъ (Fulham) — предмѣстье Лондона, въ 5 км. къ юго-западу отъ Гайдъ-Парка, на р. Темзѣ; церковь, построенная въ XIV в. (усыпальница лондонск. епископовъ); 137249 жит. (1901).

Фульминаты — соли гремучей кислоты — см. Гремучія соли и Гремучая кислота (доп.).

Фульрадъ (Fulrad, ум. 784 г.) — святой, франц. аббатъ въ Сенъ-Дени; былъ очень близокъ къ Пипину Короткому, который далъ ему важныя порученія къ папѣ Захарію. Ф. способствовалъ паденію династіи Меровинговъ. Память св. Ф. празднуется 17 февраля. Ср. Rapp, «Saint Fulrad» (Страсб., 1883).

Фулязка—см. Стеклозное производство (XXXI, 581).

Фунагалли (Анджело Fumagalli, 1728—1804)—итальянскій историкъ, монахъ ордена бенедиктинцевъ. Напечаталъ: «Storia delle arti del disegno pressogli antichi, di Winckelmann, con note» (Миланъ, 1779); «Delle Antichità Longobardico-Milanesi illustrate con dissertazioni» (ib., 1792); «Abozzo della polizia del regno Longobardico ne' due secoli VIII e IV» (Болонья, 1809); «Le Vicende di Milano durante la guerra con Federico I imperatore» (Врешя, 1778; 2-е изд., Миланъ, 1854).

Фундаментъ—нижняя часть сооруженія, которую оно сопрягается съ грунтомъ. Если грунтъ обладаетъ достаточнымъ сопротивленіемъ, такъ что на немъ можно непосредственно основать сооруженіе, то Ф. служить самый фундаментъ сооруженія. Глубина заложения фундамента въ гражданскихъ постройкахъ вообще должна быть ниже глубины промерзанія земли, въ сѣверной полосѣ Россіи—до 2 аршинъ; въ холодныхъ широтахъ, гдѣ залегаетъ вѣчно-мерзлый грунтъ, фундаментъ, наоборотъ, долженъ быть опущенъ до глубины оттаиванія грунта. Грунтъ, на которомъ можно безопасно возвести самое грузное сооруженіе, назыв. материкомъ. Материкомъ можетъ служить скалистый грунтъ при толщинѣ его до 3 м., мелкозернистый песокъ, сухая глина, смѣшанная съ пескомъ, и другіе несжимаемые или полусжимаемые грунты при толщинѣ слоя отъ 4 до 6 м. Если материкъ покрытъ толстымъ пластомъ наноснаго грунта, такъ что снятіе послѣдняго для заложения основанія непосредственно на материкѣ не представляется удобнымъ, то грузъ сооруженія передается на материкъ при помощи свай или каменныхъ столбовъ. Когда же материкъ залегаетъ на глубинѣ болѣе 10 м., передача на него давленія при помощи свай и столбовъ оказывается затруднительной. Въ этомъ случаѣ прибѣгаютъ къ искусственному уплотненію наноснаго грунта, чтобы сообщить ему свойства материка. Для этого назначенное подъ фундаментъ мѣсто ограждается отъ остальной части грунта забивкою сплошныхъ стѣнокъ изъ шпунтовыхъ или круглыхъ свай и въ этомъ пространствѣ грунтъ уплотняется трамбованіемъ, временною нагрузкою, равною двойному или тройному вѣсу будущаго сооруженія, или забивкою рядовъ свай въ близкомъ разстояніи другъ отъ друга. Иногда же совершенно вынимаютъ слабый грунтъ до известной глубины и замѣняютъ его булыжникомъ, пескомъ или бетономъ. Если Ф. долженъ быть заложенъ на покрытой водою мѣстности,

то, при небольшой глубинѣ воды, пространство работъ окружаютъ перемычкою (см.), изъ огражденнаго пространства выкачиваютъ воду и затѣмъ работу производятъ какъ на сушѣ. При большой глубинѣ воды, а также проникаемомъ грунтѣ, дѣлающемъ водоотливъ безуспѣшнымъ, или когда грунтъ не допускаетъ забивки свай для устройства перемычекъ, нижнюю часть основанія устраиваютъ безъ водоотлива изъ бетона, затѣмъ часть кладки до горизонта воды возводятъ въ понтономъ ящикѣ или за огражденіемъ изъ надставныхъ перемычекъ. Для заложения Ф. подъ водою на большой глубинѣ въ мягкомъ грунтѣ пользуются кессонами (см.).

А. Т.

Фуранкарбонная кислота, фуррилъ—см. Фуранъ.

Фурнессъ (Ричардъ Furness, 1791—1857)—англ. поэтъ. Напечаталъ: «Rag Bag» (сатира, 1832); «Medicus Magus» (Шеффилдъ, 1836; поэма въ 3 пѣсняхъ). Избранныя сочиненія Ф. изданы подъ заглавіемъ «Poetical Works» (Шеффилдъ, 1858).

Фуру (Фернандъ Fourreau)—французскій инженеръ и путешественникъ. Род. въ 1830 г. Въ 1883—97 гг. совершилъ 9 путешествій въ Сахару; въ 1898—1900 гг. прошелъ изъ гор. Вискры черезъ Варглу, Агадесъ и Синдеръ, кругомъ сѣв. и вост. берега озера Чады, поднялся вверхъ по р. Шари и спустился по р. Уелле и Конго до устья послѣдней. Въ этомъ путешествіи спутникомъ его были Лами (Lamy), убитый въ 1900 г. въ области озера Чады во время схватки съ племенемъ Рабе (Rabeh). До Ф. европейцы были только одинъ разъ, въ 1849 г., посетили Сандеръ. Главные труды Ф.: «Une mission au Tademaout, territoire d'In-Salah en 1890» (Пар., 1891); «Rapport sur ma mission au Sahara et chez les Touareg Azdijer, 1893 et 94» (ib., 1894); «Dans le Grand-Erg, 1895 et 1896» (ib., 96); «Au Sahara. Mes deux missions de 1892 et 93» (ib., 1897); «Mon neuvième voyage au Sahara, 1897» (ib., 1898); «D'Alger au Congo par le Tchad. Mission Saharienne Fourreau-Lamy» (ib., 1902).

Фуриазолы, фуриомоноазолы—см. Фуразолы.

Фуруль—см. Фуранъ.

Фуруакриловая кислота, фуруфуримидъ, фуруфуранъ—см. Фуранъ.

Фюрстену (Морицъ Fürstenau, 1824—89)—нѣмецкій флейтистъ и писатель о музыкѣ. Главные его труды: «Beiträge zur Geschichte der königlich sächsischen musikalischen Kapelle»; «Zur Geschichte der Musik und des Theaters am Hofe zu Dresden»; «Die Fabrikation musikalischer Instrumente im sächsischen Vogtlande».

Н. В.—нз.

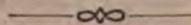

Х.

Хабнос (Хабно, Хабне)—мст. Киевской губ., Радомысльскаго у., при рѣкѣ Ужѣ, въ 90 в. отъ уѣзда г.; 4670 жителей. 2 православи. церкви, костель, капліца, суконная фабрика, 3 члвлица, много лавокъ, почта и телеграфъ.

Хавинъ (Владиміръ Аароновичъ)—бактеріологъ, родился въ 1860 г. въ еврейской семьѣ. По окончаніи курса естественнаго факультета въ одесскомъ унив. работалъ по биологіи низшихъ организмовъ у профессора Шиффа въ Женевѣ и по бактеріологіи у Пастера въ Парижѣ (1890—93). Въ 1893 г. отправился въ Индію, гдѣ до 1896 г. занимался испытаніями метода прививокъ противъ холеры. Индобританское правительство учредило лабораторію для практическаго примѣненія предложеннаго Х. способа антихолерныхъ прививокъ. Въ 1895 г. Х. предложилъ способъ противотифозной вакцинаціи, примѣненный въ британскихъ и германскихъ войскахъ. Въ 1896—97 гг. Х. предпринялъ изученіе чумы въ Бомбей и ввелъ профилактическую противочумную прививку. Въ Бомбей основалъ лабораторію для изученія чумы и культуры противочумныхъ прививокъ. Главныя печатныя труды объ азиатской холерѣ, способахъ холерной вакцинаціи, о чумѣ и противочумныхъ прививкахъ опубликованы въ 1893—1903 гг. въ англ. журналахъ: «Lancet», «Indian Medical Gazette», «Transactions of the first Indian Medical Congress» (1895), «British Med. Journal», «Times of India Press» и «Bulletin de l'Institut Pasteur» (1906).

Ханъ — главн. гор. племени и государства (эмирата) Шеммеръ въ сѣв. Аравіи, на краю пустыни, на выс. 1067 м.; 20000 жит.

Халоненъ (Пекка)—финляндскій живописецъ. Род. въ 1865 г. Ему одинаково удаются пейзажи, сцены изъ народной жизни, церковная и стѣнная живопись. Больше выдающіяся его картины: «Дѣвушки въ лѣсу» (съ сюжетомъ изъ «Калевалы»), «Противъ врага» и «Заходящее солнце».

Халуза (Карлъ Chalupa)—чешскій беллетристъ. Род. въ 1864 г. Кромѣ ряда рассказовъ для юношества, написалъ: «Různé obrázky» (1890), «Z veselýchъ dob» (1892), «Svatební dar» (1893), «Ze staré Prahy» (2 части, 1897 и 1898), «Z pražského ovzduší» (1897).

Халуза (Франтишекъ Chalupa)—чешскій писатель (1857—1890). Перевелъ съ русскаго двѣ серіи стихотвореній: «Niwa» и «Kvítí z ruskýchъ luhů» (1885). Сборникъ эпическихъ стихотвореній Х. вышелъ въ 1889 г.—«Zpěvy bohatýrské». Изъ рассказовъ его болѣе извѣстны: «Naše ves jindy a dnes» (1886) и «Poslední Přemyslovec» (1887).

Хальнографъ или *коробъ-граверъ* (Tomiscus chalcographus)—жукъ изъ семейства коробовъ (Scolytidae, см. Лубоѣды), относящійся къ группѣ собственно коробовъ (Tomiscini). Это одинъ изъ самыхъ мелкихъ видовъ рода Tomiscus, достигающій длины 1½—2 мм., удлинненной формы тѣла, чернаго или бураго цвѣта, глянцеваый, почти безъ волосковъ. Грудной щитъ съ обѣихъ сторонъ съ поперечнымъ вдавленіемъ, съ гладкой срединной линіей. Надкрылья гладкія, почти безъ точекъ; на заднемъ концѣ надкрыльевъ вдавленіе вдоль шва; по обѣимъ сторонамъ его у самцовъ по 3 острыхъ зуба, а у самокъ по 3 бугорка. Х. широко распространенъ по всей Европѣ и Сибири и летаетъ въ апрѣлѣ и маѣ (по нѣкоторымъ наблюденіямъ имѣетъ 2 поколѣнія въ лѣто). Онъ нападаетъ на молодые деревья или на верхнія части и вѣтви старыхъ деревьевъ, такъ какъ онъ нуждается въ тонкой корѣ; чаще всего встрѣчается на ели, рѣже на соснѣ, лиственницѣ и пихтѣ, выбирая большія деревья, но часто болѣе здоровыя, чѣмъ типографъ (см.), который нерѣдко нападаетъ на деревья уже пораженныя Х. Ходы его лучистыя, т. е. отъ случной камеры, лежащей въ самой корѣ, отходятъ въ видѣ лучей 4—6 маточныхъ ходовъ, которые отпечатываются на заболони. Маточные ходы идутъ въ косомъ или горизонтальномъ направленіи и не особенно длинны. Х. нерѣдко сильно вредитъ въ Россіи и Западной Европѣ и считается однимъ изъ самыхъ обыкновенныхъ и вредныхъ коробовъ. Мѣра борьбы—выкладываніе ловчихъ деревьевъ—елей съ тонкой корою.

М. Р.-К.

Харденитъ — см. Сталь (доп.).

***Харламовичъ** (Константинъ Васильевичъ)— писатель. Главныя его повѣстныя труды: «Борьба школьныхъ вліяній въ до-Петровской Руси» (Кіевъ, 1902); «Казанскія новокрещенскія школы» (Казань, 1905); Извѣстія І. Гмелина о Казани и о казанскихъ племенихъ» (1904); «Н. И. Ильминскій и алтайская миссія» (Казань, 1905).

***Харланъ** (Richard Harlan)—амер. зоологъ и палеонтологъ (1766—1843).

Харнидакъ или *Харнидакъ*—ученикъ Карнеада, современникъ Клитотомаха. Отличался силою памяти и краснорѣчіемъ; старался обосновать искусство оратора на философскихъ началахъ; полемизировалъ противъ современныхъ ему риториковъ.

***Харьковская губернія** (XXXVII, 95—102).—По даннымъ окончательнаго подсчета переписи населенія 1897 г. въ Х. губ.

было 2492316 жителей; изъ нихъ въ городахъ 367343. Свыше 20 т. жит. имѣли: губ. г. Харьковъ—174 тыс., Сумы—28, Ахтырка—23 т. Распределение населенія по уѣздамъ см. «Россия» (XXVII, 110—111). Населеніе почти все (98,8%) русское, изъ нихъ малороссы составляютъ ок. 81% (2009411); кромѣ того (особенно въ городахъ) живутъ евреи, поляки, нѣмцы и др. Въ 1905 г. въ Х. губ. считалось 2919700 жит. Въ Госуд. Думѣ Х. губернія представлена 11 депутатами, изъ нихъ 1 отъ губ. гор. Харькова.

Хваливогъ (Исидоръ Константинычъ)—польскій композиторъ XIX в. Написалъ: ораторію «Жертва Авраама» (1848), терцетъ «Ангель хранитель», 12 мессы, гимны, колады и др.

Хвостовой полоть—см. Кричный передѣль и Листовое желѣзо и сталь.

Хединъ (Гединъ, Свенъ)—шведскій путешественникъ. Род. въ 1865 г. Въ 1885—86 г. путешествовалъ по Персіи, Месопотаміи и Кавказу; въ 1890—91 г. посѣтилъ Хорасанъ, Туркестанъ, Бухару и Закаспійскія владѣнія Россіи, въ 1894—97 гг.—Туркестанъ, Памиръ и сѣверныя провинціи Китая. Въ 1899—1902 гг. Х. совершилъ большое путешествіе по центральнымъ частямъ Азіи; обследовалъ труднодоступную пустыню Такла-Маконъ, область озера Лобъ-нора и Тибетъ; дошелъ до Кашмира и возвратился черезъ Яркентъ и Кашгаръ. Въ настоящее время Х. путешествуетъ по Тибету. Путешествія Х. описаны имъ въ рядѣ сочиненій, большая часть которыхъ переведена на многіе языки.

Хемницъ (Геронимусъ Иоаннъ Chemnitz, 1730—1800)—нѣмецкій пасторъ и конхиологъ, напеч. между проч.: «Abhandlung von den Land- und Flussschnecken etc.» (Нюрнбергъ, 1786); «Ausführliche Abhandlung von den Links-Schnecken etc.» (ib., 1786). Кромѣ этого Х. издалъ еще 7 томовъ большого сочиненія «Martini, Fr. H. W., Neues systematisches Conchylien-Cabinet» (Нюрнб., 1781—1795).

Хемосинтезъ. Изъ числа аутоτροφныхъ растительныхъ организмовъ (см. I Доп., стр. 178), т. е. такихъ, которые способны синтетически строить необходимыя для своего существованія питательныя вещества, громадное большинство принадлежитъ къ числу хлорофиллоносныхъ растений. Источникомъ энергіи для синтетическихъ процессовъ является у нихъ свѣтъ, а самое построение питательныхъ веществъ носитъ названіе фотосинтеза. Напротивъ, ничтожно мало число извѣстныхъ до сихъ поръ организмовъ, источникомъ энергіи для которыхъ является химическая энергія веществъ, способныхъ къ экзотермическимъ реакціямъ. Построение питательныхъ веществъ у нихъ называется Х. До сихъ поръ экспериментально доказанъ Х. лишь для одной группы организмовъ, именно для нитрифицирующихъ бактерий нашимъ соотечественникомъ Виноградскимъ (ср. Селитрообразование или нитрификация, XXIX, стр. 363). Согласно изслѣдованіямъ Виноградскаго же весьма вѣроятной является наличность Х. у такъ называемыхъ «сѣрныхъ» и «железныхъ» бактерий.

***Херсонская губернія** (XXXVII, 166—174).—По окончательному подсчету переписи населенія 1897 г. въ Х. губ. было 2733612 жителей, въ томъ числѣ городскихъ 788960. Распределение населенія по уѣздамъ см. «Россия» (XXVII, 111). Свыше 20 т. жит. имѣютъ города Одесса (404 тыс.), Николаевъ (92 тыс.), Елисаветградъ (61), Херсонъ (59) и Тирасполь (32 тыс.). Преобладаютъ русскіе—2060372, изъ нихъ малороссы 1462 т.; затѣмъ въ губерніи много евреевъ—332537 (особенно среди городского населенія), молдаване—147218, нѣмцевъ—123453, поляковъ—30894, болгаръ—25685. Русскіе, молдаване и болгары исповѣдуютъ православіе (2191 т.), нѣмцы и поляки—большую часть католичество (95 т.) и лютеранство (57 тыс.); среди русскихъ 28 т. старообрядцевъ; среди колонистовъ есть менониты (въ Херсонскомъ уѣздѣ—5157 чел.); въ городахъ встрѣчаются армяне-григоріане, караимы и др. Въ 1905 г. въ Х. губ. считалось 3215700 жит., изъ нихъ въ городахъ 872 т. Въ Госуд. Думѣ Х. губ. представлена 11 депутатами, изъ нихъ 1—отъ г. Одессы.

Хетозомовыя (Chaetosomidae)—своеобразная группа, близкая къ нематодамъ и представляющая мелкихъ морскихъ червячковъ съ обособленной головой и двумя полукругами около рта расположенныхъ подвижныхъ щетинковъ, напоминающихъ таковыя щетинкоцелюстныхъ. Тѣло покрыто неравномерно расположенными щетинками, а впереди задняго прохода сидятъ два ряда (по 15) болѣе короткихъ толстыхъ щетинковъ. По организации Х. похожи на Nematodes и могутъ быть составляютъ ихъ родоначальную группу. Къ нимъ близки десмосколециды.

В. М. Ш.

***Хилковъ** (Михаилъ Ивановичъ, князь)—государственный дѣятель, бывшій министръ путей сообщенія; вышелъ въ отставку въ октябрь 1905 г.

Хилонаулы или *стеблевые суккуленты*—растенія, обыкновенно безлистные, съ толстыми сочнымъ стеблемъ (см. Суккуленты, выше).

Хилофиллы или *лиственные суккуленты*—растенія съ толстыми, мясистыми листьями (см. Суккуленты, выше).

Химическая динамика—см. Химическія реакціи.

Химическая механика—см. Обратимость химическихъ реакцій, Химическія равновѣсія, Химическія реакціи, Химическое средство.

Химическіе приборы—см. Лабораторія.

Химическіе реактивы—см. Реактивы (доп.).

Химическія превращенія—см. Химическія реакціи, Химія, Двойныя разложенія, Диссоціація, Замяненіе, Вытѣсненіе, Каталитическія реакціи, Правило фазъ.

Хиацинтозеновъ—см. Кетонфенолы (доп.).

Хинеръ (Сальвадоръ Giner)—испанскій композиторъ. Род. въ 1832 г. Главныя его произведенія: оперы «Sagunto», «El Soldador», «L'indovina»; ораторія «Юдизъ»; симфонія

«Las cuatro estaciones» (четыре времени года); симфоническія поэмы; религиозный марш; пантата «Feria de Valencia».

Хиолиновые краски или **пигменты** — см. Краски органическія искусствєнныя (XVI, 534) и Желтыя краски.

Хирвь (Yrjö)—финляндскій ученый, род. въ 1870 г. Читает лекціи по эстетикѣ въ гельсингфорскомъ университетѣ. Важнѣйшіе его труды: «Förstudier till en Konstfilosofi på psykologisk grundval» (1896) и «The Origins of Art» (Лонд., 1900; перев. на швед. и нѣм. яз.).

Хиропласти—машина, прикрѣпляемая передъ клавиатурой фортепiano. Главная часть X. состоитъ изъ доски, служащей для поддержанія руки играющаго, чтобы придать ей правильную постановку. X. изобрѣтенъ во Франціи Жаномъ Ложье. Извѣстный пианистъ Кальбреннеръ упростилъ X., давъ ему названіе guide-mains. Большинство музыкантовъ-пианистовъ смотрѣло на это изобрѣтеніе только какъ на паллативъ. Францъ Листъ, вида въ этой машинѣ пособіе только для бездарныхъ, назвалъ его вмѣсто guide-mains, guide-âne. Авторитетное слово Листа нанесло рѣшительный ударъ X., который въ настоящее время забытъ. *Н. С.*

Хиротонія (отъ χείρ—рука и τείνω—«протягиваю») — «поднятіе руки») — способъ подачи голосовъ посредствомъ поднятія рукъ, практиковавшійся въ народныхъ собраніяхъ въ древней Греціи при рѣшеніи всякаго рода дѣлъ и при избраніи должностныхъ лицъ. При выборахъ должностныхъ лицъ X. противопоставлялась избранію жребіемъ и примѣнялась при избраніи на тѣ должности, которыя требовали особыхъ качествъ, вслѣдствіе чего нельзя было предоставить замѣщеніе ихъ жребію, т. е. случаю.

Хитрово (Василій Николаевичъ, 1834—1903)—писатель; образованіе получилъ въ Имп. Александровскомъ лицѣ; состоялъ членомъ совѣта министра народнаго просвѣщенія. Былъ однимъ изъ учредителей палестинскаго общества. Написалъ нѣсколько сочиненій о Святой Землѣ: «Научное значеніе раскопокъ, произведенныхъ правосл. палестинскимъ обществомъ на русскомъ мѣстѣ близъ храма Господня въ Иерусалимѣ» (СПб., 1885); «Недѣля въ Палестинѣ. Изъ путевыхъ воспоминаній» (ib., 1879); «Палестина и Синай» (вып. I, ib., 1876; вып. II, ib., 1886); «Православіе въ Св. Землѣ» (СПб., 1881); «Письма о Св. Землѣ» (СПб., 1898); «Русскіе паломники Святой Земли» (ib., 1905).

Хитрово (Михаилъ Александровичъ, 1837—1896)—дипломатъ и поэтъ. Окончилъ курсъ въ школѣ гвардейскихъ прапорщиковъ и кавалерійскихъ юнкеровъ; служилъ въ гвардіи, потомъ по министерству иностранныхъ дѣлъ. Съ 1871 г. генеральный консулъ въ Константинополѣ. Турецкую кампанію сдѣлалъ въ качествѣ правителя дипломатической канцеляріи при главнокомандующемъ дѣйствующей арміей. Позже былъ генеральнымъ консуломъ въ Салоникахъ, дипломатическимъ агентомъ и генеральнымъ консуломъ въ Бол-

гарии и въ Египтѣ, посланникомъ въ Румынію, Португалію и Японію (1892—96). Ему удалось образовать на Дальнемъ Востокѣ союзъ трехъ державъ: Россіи, Франціи и Германіи, которыя вмѣстательствомъ своимъ воспрепятствовали Японіи послѣ побѣды надъ Китаемъ утвердиться на материкѣ. Возвратясь въ Россію, выступилъ горячимъ сторонникомъ идеи русско-японскаго союза, но безъ успѣха. Близкій къ Алексѣю Толстому, X. писалъ много стихотвореній, сборникъ которыхъ выдержалъ 2 изданія (СПб., 1892 и 1896).

Хасидовская (Стефанія Chłędowska)—польская писательница (1850—1884). Написала рядъ новеллъ, изъ которыхъ особенно замѣчательны «Сусанна среди старцевъ» и «Изъ исторіи не-героевъ». Впечатлительность натуры X., доходящая до болѣзненности, отражается въ ея новеллахъ, которыя не лишены, однако, художественныхъ чертъ. Ея сочиненія изданы во Львовѣ, въ 1885 г.

Хасидовскій (Казимиръ Chłędowski) псевдон. *Литотусъ*)—польскій писатель. Написалъ нѣсколько повѣстей, въ которыхъ старался нагрозодитъ какъ можно больше интересныхъ фактовъ въ ущербъ художественности. Наиболѣе цѣнны сатиры X., въ которыхъ онъ касается разнообразныхъ общественныхъ вопросовъ: «Album fotograficzne» (1870—1871); «Sylwetki społeczne» (1876); «Zwierciadło głupstwa» (1877).

Хлоренхина, *мезофилла* или *листовая мякоть*—есть ткань паренхимнаго типа, богатая хлорофилловыми зернами и располагающаяся въ листѣ между верхней и нижней его кожицей и жилками. X. обыкновенно различна у верхней и у нижней кожицы листа. Къ верхней кожицѣ прилегаетъ одинъ, два, рѣдко болѣе слоя тѣсно сидящихъ другъ около друга столбчатыхъ клеточекъ, образующихъ такъ называемую столбчатую мякоть или палисадную паренхиму; къ нижней кожицѣ прилегаетъ губчатая мякоть, клетки которой, благодаря массѣ крупныхъ межклеточниковъ, образуютъ въ самомъ дѣлѣ нѣчто въ родѣ губки.

Хлористый циануръ—см. Циануровая кислота (XXXVIII, 288).

Хлорноватистометиловый эфиръ—см. Эфиры сложные.

Хлорометиловый эфиръ—см. Эфиры сложные.

Хлоровапоризація или *хлоротранспирація*—Ванъ Тигемъ называетъ такъ испареніе, имѣющее мѣсто въ хлоролейцитахъ (хлорофилловыхъ зернахъ) на свѣту.

Хлоролейциты или *зеленые лейциты*—то же, что хлорофилловыя зерна (см. XXXVII, стр. 376).

Хлорометиловый эфиръ—см. Эфиры простые.

Хлорометрія—см. Пидометрія (XII, 732).

Хлоропронизены—см. Хлороолефины.

Хлоросульфоновая кислота или *хлористый сульфоксилъ*, см. Свѣра (X XXII, 369).

Хлоротранспирація—синонимъ хлоровапоризація (см. выше).

Хлорурны—см. Пуринь.

Хлумецкій (Адам)—псевдоним чешского писателя Франтишка Кужели (Kučela). Род. в 1854 г.; священник в Хорватии. Ему принадлежат поэмы и сборники стихотворений: «*Apokalypse otroků*» (1881), «*Eros o hloupém Janu*» (1882), «*Anděly rušné*» (1886), «*Romance o rejdech čertových*» (1893), «*Zvonu večerní*» (1895), «*Evangelium svobody*» (1896), роман «*Adam a Eva*» (1897), драма «*Večer sv. Mikuláše*» (1885) и др. В форме умирающего романтизма он влил новое содержание, иногда с социалистическими идеями.

Хмысленій (Петръ Chmielowski) — историк польской литературы; † в 1904 г.

Ходзьвичъ (Владислав) — польскій писатель. Род. в 1813 г. Написал романы: «*Три дѣла*» (1845) и «*Замокъ Чернокозицы*» (1846). Научные его труды посвящены живообразнымъ надписямъ.

Ходинъ (Андрей Васильевич) — окулист; ум. в 1905 г.

Ходоровскій-Морозъ (Григорій Константинович, псевд. *Константиновъ*) — русскій композиторъ. Род. в 1853 г. Учился в лейпцигской, московской и петербургской консерваторіяхъ. Написалъ пьесы для фортеп. на малороссійскія темы, салонные танцы и др.

Ходскій (Леонид Владиміровичъ). Вь концѣ 1904 г. основалъ газету «*Наша Жизнь*», позже — «*Товарищъ*» и «*Столичную Почту*». Научный журналъ его «*Народное Хозяйство*» прекратился в 1905 г. За напечатаніе в «*Нашей Жизни*» манифеста совѣта рабочихъ депутатовъ Х. в теченіе 1906 г. судился три раза в с.-петербургской палатѣ (первый разъ — 500 р. штрафа, второй — оправданіе, третій — 6 мѣс. тюрьмы); первые два приговора были кассированы сенатомъ.

Хонскій (Феодоръ Jeske Chojński) — польскій беллетристъ. Род. в 1834 г. Отличительною чертою первыхъ его произведеній («*Kossak i Kuczma*», 1876 и «*Kamargun*», 1877) считается «*свольномудство*». Затѣмъ Х. дѣлается сторонникомъ «молодого консерватизма», остается пессимистомъ. Фактическая сторона повѣстей Х. — разнообразныя жизненные вопросы — выступаетъ всегда на первый планъ, иногда въ ущербъ художественности. Изъ произведеній Х. болѣе извѣстны повѣсти: «*Za winu ojców*» (1884), «*Silumione iskry*» (1886), «*Nad Wartą*» (1898), «*Z kulą i nogi*» (1891), «*W pętach*» (1892), «*Tygra i korona*» (1900) и драмы: «*Na straconym posterunku*» (1891) и «*Ostatni akt*».

Холяновная кислота — см. Холевая кислота.

Холнъ — см. также Гидрамны.

Холмская епархія — учреждена в 1905 г., въ составъ Люблинской и Сѣдлецкой губерній, съ истопребываніемъ епископа въ гор. Холмѣ и съ присвоеніемъ ему наименованія холмскаго и люблинскаго. См. А. Ростовскій, «*Вновь открытая Х. епархія*» («*Церковныя Вѣдомости*», 1905, № 32, стр. 1356—1360); Ф. Коралловъ, «*Открытие православной Х. епархія 8 сентября 1905 г.* въ связи съ краткимъ обзоромъ историческихъ судебъ Холмщины и Подляшя» (Холмъ, 1906).

Холодильная посуда — см. Гидрокерамическая посуда (доп.) и Алькарраца.

Холодильникъ — см. Паровая машина.

Холодилолюбы или *текстотермы* (Де-Кандоль) — растения, довольствующіяся минимальными количествами теплоты; они являются обитателями арктическихъ и горныхъ странъ, уже внѣ границы лѣсовъ, гдѣ средняя годовая температура спускается ниже 0° (ср. Физиологическія группы, выше).

Хоненъ (Viktor Theodor) — финляндскій ученый, род. в 1858 г. Съ 1898 г. — профессоръ физики въ гельсингфорскомъ университетѣ. Важнѣйшіе труды: «*Om elektriska motståndet hos förtunnad luft*» (1883, докт. дисс.); «*Der tägliche Wärmeumsetz im Boden und die Wärmestrahlung zwischen Himmel und Erde*» (1898, проф. дисс.) и др. Вь 1904 г. былъ за свою общественную дѣятельность арестованъ и отправленъ въ Петербургъ, отуда сосланъ на 5 лѣтъ въ Новгородъ; вь началѣ 1905 г. получилъ разрѣшеніе вернуться въ Финляндію. Его брошюра «*Om proportionella val*» («*О пропорциональныхъ выборахъ*», 1906) имѣла большой успѣхъ въ Финляндіи.

Хорватъ (Алексій Николаевичъ) — патологъ, род. в 1836 г.; окончилъ курсъ на медицинскомъ факультетѣ кievск. унив. в 1865 г. Вь 1876 г. утвержденъ кievск. унив. вь степени д-ра медицины; вь 1882—96 г. состоялъ профессоромъ казанскаго унив. по кафедрѣ общей патологіи. Состоитъ членомъ 2-ой Государственной Думы отъ Херсонской г. (правый). Напечат.: «*Zur Physiologie der thierischen Wärme*» («*Centralbl. f. d. medic. Wissensch.*», 1872); «*Zur Lehre vom Winterschlaf*» (ib.); «*Ueber das Verhalten der Frösche gegen die Kälte*» (ib., 1873); «*Zur Kälteanästhesie*» (ib.); «*Zur Physiologie der Darmbewegungen*» (ib.); «*Zur Lehre von der Elasticität*» (ib.); «*Zur Abkühlung der Warmblüter*» («*Pflüger's Arch.*», XII, 1876); «*Beiträge zur Physiologie der Respiration*» (ib., 1876, XIII); «*Beitrag zur Lehre ueber den Winterschlaf*» («*Würzburg. phys.-medicin. Verh.*», 1878, XII); «*Объ охлажденія попереочно-полосатыхъ мышцъ лягушки*» (Кievъ, 1876, дисс.); «*Beiträge zur Lehre ueber die Wurzelkraft. Bewegung d. Wassers in der Pflanzen*» (Страсбургъ, 1877); «*Ueber den Einfluss der Ruhe und der Bewegung auf das Leben*» («*Pflüger's Arch.*», 1878); «*Объ отношеніи общей патологіи къ физиологіи*» («*Учен. Зап. Каз. Унив.*», 1883); «*Къ учению о корневой силѣ. О движеніи воды по растенію*» («*Тр. Каз. Общ. Ест.*», 1893); «*О гипертрофіи сердца. Изъ лекцій по общей патологіи*» (Каз., 1895); «*О плачѣ растеній*» (датель. сборн. «*Волжскій Вѣстникъ*»).

Хоріональная железа — вовсе не представляетъ железу, а сосудистое чудесное сплетеніе (*rete mirabile*), залегающее въ области вхожденія зрительнаго нерва въ сосудистую оболочку и наблюдаемое у нѣкоторыхъ рыбъ. В. М. Ш.

Холлатка (Notodontidae) — семейство бабочекъ, относимое къ прежней группѣ *Volucioidea* (шелкопрядовыя, см.).

Хохлатыя антилопы (*Serhalolophus*)—см. Дукеръ (ХІ, 226).

Хохликъ (Chochlik)—псевдонимъ польскаго сатирика Владимира Загурскаго (Zagórski, 1834—1902). Сражался въ отрядѣ Гарибальди и въ венгерскомъ легионѣ; въ началѣ 80-хъ гг. поселился въ Варшавѣ; писалъ въ духѣ «неоконсерватизма», съ извѣстной долей клерикализма. Лучшие его рассказы и повѣсти—«Pamiętniki starego parasola», «Wilcze plemie», «Szalone glowy», «W XX wieku», «Pan gadca» (вмѣстѣ съ А. Залескимъ). Стихотворенія Х. полны юншескаго задора, злой насмѣшки, шумливыхъ переходовъ отъ грусти къ веселью, романтизма въ духѣ Словацкаго. Изъ нихъ болѣе извѣстны политическія сатиры: «Zmiegrzechy i świty» (1882), «Piosnki i żarty» (1882), «Król Salomon» (1878 и 1887); лучшія изъ нихъ изданы подъ загл. «Wybór poezyi» (2 т.).

Хохловъ (Павелъ Акинфиевичъ)—оперный пѣвецъ (баритонъ). Род. въ 1854 г.; окончилъ курсъ въ московскомъ университетѣ по юридическому факультету. Въ 1879 г. былъ принятъ на сцену московскаго Большаго театра, гдѣ прослужилъ 20 лѣтъ. Пѣлъ также въ Петербургѣ (въ Маринскомъ театрѣ) и въ Прагѣ. Всего выступалъ въ тридцати слишкомъ операхъ. Въ 1900 г., вслѣдствіе нездоровья, покинулъ сцену.

Хохринова (Людмила Христофорова)—писательница; ум. въ 1906 г.

Хремонидовская война—называется такъ по имени Хремонида, направлявшаго въ то время политику Аеинъ. Она завязалась около 267 или 266 года до Р. Хр. между Македоніей и союзомъ греческихъ государствъ, въ который вошли Аеины, Спарта, элейцы, ахейцы, нѣкоторыя аркадскія общины и критскіе города. Союзникамъ помогалъ египетскій царь Птоломей II Филадельфъ (см. Лагиды, XVII, 226—227). Образование союза повлекло за собой нападеніе на Аеины македонскаго царя Антигона Гоната, который только что передъ тѣмъ прочно утвердился въ Македоніи. На помощь Аеинамъ пришли египетскій флотъ, подъ начальствомъ Патрокла, и лакедемоняне, подъ командою царя Арея. Во время войны въ Македонію вторглись галлы, но Антигонъ разбилъ ихъ и вернулъ въ Аттіку. Овъ обложилъ Аеины и совершенно отрѣзалъ ихъ отъ союзниковъ. Патроклъ пригласилъ Арея напасть на Антигона и обещалъ ему, что въ такомъ случаѣ египтяне бросятся на македонцевъ съ тыла. Арей не послѣдовалъ этому приглашенію и какъ только запасы были истрачены, увелъ лакедемонцевъ домой. Понявшему, овъ боялся, что въ случаѣ его пораженія Спарта окажется на краю гибели, такъ какъ безъ нею она не имѣла воиска. Аеинцы оказывали отчаянное сопротивление, но наконецъ, вынужденные голодомъ и не имѣя болѣе надежды на помощь извнѣ (Арей палъ около Коринва въ борьбѣ съ Антигономъ), должны были сдаться и заключили миръ. Антигонъ ввелъ македонскіе гарнизоны въ Мунихію и Парей, гдѣ они оставались до 229 г. Хремонидъ долженъ былъ съѣхать изъ Аеинъ и былъ вслѣдствіи адмираломъ египетскаго флота. Однимъ изъ

эпизодовъ Х. войны была, вѣроятно, битва при островѣ Косѣ, въ которой Антигонъ нанесъ пораженіе египтянамъ. Война окончилась въ Греціи около 258 г. Когда и на какихъ условіяхъ примирились Македонія и Египеть—неизвѣстно. Слѣдствіемъ Х. войны была потеря Египтомъ вліятельнаго положенія на Эгейскомъ морѣ; Македонія значительно усилилась. Ср. Дройзень, «Исторія эллионовъ»; Holm, «Griechische Geschichte» (1894); В. G. Niebuhr, «Kleine historische und philologische Schriften» (1828).

Хризановскій (Игнацій Chrzanowski)—польскій литературный критикъ. Изъ крупныхъ работъ Х. извѣстны: «Tragedja S. S. Castus Joseph w stoosunku do literatury obcej» (Шимоновича) и разборъ «Завѣрища» («Zwierzybie») и «Фацией» («Faciesje») Н. Реа.
***Хризандеръ** (Фридрихъ-Карлъ-Францъ Chrysander)—выдающийся историкъ музыки; ум. въ 1901 г. Главная его заслуга—изданіе всѣхъ произведеній Генделя и фортепьянныхъ сочиненій Баха.

Хрисановъ (въ мѣрѣ Христофоръ Шетковскій, 1869—1906)—писатель, воспитанникъ казанской духовной академіи; былъ начальникомъ российской духовной миссіи въ Коретѣ, викаріемъ сначала казанской, потомъ херсонской епархіи. Напечаталъ: «Изъ писемъ корейскаго миссіонера» (Казань, 1904); «Отъ Сеула до Владивостока. Путевыя записки миссіонера» (М., 1905); «Къ вопросу о переводахъ на инородческие языки» (Казань, 1904).

Христианинъ (Григорій Григорьевичъ)—генералъ-маіоръ, военный писатель; род. въ 1863 г.; образование получилъ въ пажескомъ корпусѣ и въ Николаевской академіи генеральнаго штаба. По защитѣ диссертаци: «Передовой театръ военныхъ дѣйствій Австро-Венгрии», назначенъ профессоромъ академіи генеральнаго штаба по кафедрѣ военной статистики. Другіе труды Х.: «Галлуская область Австро-Венгрии» (СПб., 1899); «Передовой театръ Австро-Венгрии» (СПб., 1902); «Военный обзоръ восточныхъ областей Германіи» (СПб., 1905); «Военный обзоръ сѣверо-западной Индіи» (СПб., 1906).

Христианинъ—ежемесячный духовный журналъ; выходитъ съ 1-го января 1906 г. въ СПб. Ред.-изд. И. С. Проханова.

Христианинъ—ежемесячный журналъ, издается съ 1907 г. въ Сергіевомъ-Посадѣ (Московской губерніи). Редакторъ-издатель—епископъ Евдокимъ.

Христиановичъ (Николай Филипповичъ)—русскій композиторъ и писатель о музыкѣ (1828—90). Написалъ «Письма о Шопенѣ, Шубертѣ и Шуманѣ», «Курсъ элементарной теоріи», семь картинъ для хора и орк. къ «Демону» Лермонтова, 33 романса, фортеп. пьесы и др.

Христианская Жизнь—листки церковно-просвѣтительнаго содержанія; издаются съ 1906 г. при «Херсонскихъ Епархіальныхъ вѣдомостяхъ». Редакторъ—свящ. А. Калитинъ.

***Христианъ IX**—король Даніи, умеръ 29 января 1906 г. На престолѣ вступилъ его сынъ, Фридрихъ VIII.

Христовъ (Кириллъ)—выдающийся бол-

гарскій лирикъ. Род. въ 1875 г. Въ сборникахъ стихотвореній: «Пѣсни и въздишки» (1896) и «Грѣшети» (1897) самобытное творчество Х. обнаружилось очень ярко. Въ 1899 г. вышелъ его «Вечерни сѣнки». Тонкій анализъ душевныхъ движеній, тоска по вольной жизни и бурной молодости—главныя особенности Х. Маленькая, родина съ примитивными правами кажется ему слишкомъ узкой. Онъ покидаетъ «торныя дороги» и пускается въ жизнь, гдѣ море, волны, гдѣ манитъ его девизъ: «жени и вино—вино и жени» («Химнъ»). «Разумная жизнь, слава, идеалы» чужды Х. Онъ опасается, что жизнь прекратится раньше, чѣмъ онъ успѣетъ ее использовать. Болѣе спокойнымъ характеромъ отличаются стихотворенія его «На кръстопѣть», въ которыхъ народные мотивы переплетаются съ индивидуальными моментами. Въ 1905 г. Х. написалъ: «Самодивска китка» (также народные мотивы) и «Стълпотворение», гдѣ символическія картины вышли мало удачными. Неудачными оказались и рассказы Х. Самобытностью и свѣжестью отличаются критическія его статьи. Лучшія стихотворенія Х., съ предисловіемъ Ив. Вазова, вошли въ сборникъ «Избрани стихотворенія» (1904). Ср. Адамъ (Adam), «Вечерни сѣнки» (журн.

«Мисль», 1900, № 2); д-ръ К. Кръстевъ, «К. Хр.—Пѣсни и Воздишки» (ib., 1896, № 5); его же, «К. Хр.—Грѣшети» (ib., 1898); Б. Ангеловъ, «На кръстопѣть» (ib., 1901, № 6); «Нашъ лирикъ прѣдъ нашенска критика» (ж. «Прагъ», год. I, № 5); П. К. Яворовъ, «К. Хр.» («Мисль», 1906). *М. Генцовъ.*

Хромолейциты — окрашенные въ желтый или въ оранжевый цвѣтъ плазматическія тѣльца въ клеткахъ растений (плоды, цвѣты, рѣдко другіе органы); называются также хромопластами (см. XXXVII, стр. 726).

Хромоферныя кислоты — см. Хромъ (XXXVII, 731).

Хтендесскій (Казиміръ)—польскій литераторъ. Род. въ Галиціи въ 1843 г. Издавъ нѣсколько историч. романовъ и рассказовъ: «Альбомъ фотографій», «Нитка въ иглѣ»; «Зерцало глухости».

Хуторъ—ежемесячный иллюстрированный сельско-хозяйственный журналъ, выходящій съ 1 янв. 1906 г. Ред. П. Н. Елагинъ, издательница Р. М. Мансветова.

Хэдоу (Вильямъ-Герри Nadow)—композиторъ и историкъ музыки (род. въ 1859 г.). Его произведенія: «Oxford history of music», гимны, кантаты, скрипичныя и фортепьянные сонаты и др.

Ц.

Цагерн—сел., адм. центръ Лечхумскаго у., Кутаисской губ., при р. Цхенись-цхали. Древній грузинскій м-рь Пресв. Богородицы, Жит. 687; пчт. и телеграфъ.

Цагара (Альфредъ-Марія-Викторъ Zschara)—австрійскій композиторъ (род. 1863), авторъ оперетокъ: «Die Königin von Aragon», «Der Doppelgänger», «Der Sänger von Palermo», «Der Herr Abbé», «Der bleiche Gast», «Die Welfenbraut», «Die Debütantin».

Цанковъ (Драганъ)—болгарскій политическій дѣятель. До 1903 г. былъ непрерывно народнымъ представителемъ и фактическимъ главою партіи цанковистовъ. Въ 1902 г. выработалъ законопроектъ о народномъ просвѣщеніи, направленный противъ начальныхъ учителей, чѣмъ вызвалъ со стороны послѣднихъ сильную неприязнь. Написалъ «Политически катихизисъ» (1905). *М. Г.*

Цановъ (Авдрей)—болгарскій духовный писатель. Род. въ 1842 г.; былъ народнымъ представителемъ. Написалъ: «Напрѣдъкъ» (1872—75); «България въ Источина въпросъ» (1879); «Едва върховна нужда на народа ни» (1883); «Партиитъ въ България» (1887); «Размишление върху християнството и суевѣріята» (1886); «Нѣкои прѣвходства въ библейската религия» (1885); «Цѣль въ естество и

нѣколко теории» (1894). Ц.—самый дѣятельный протест. миссіонеръ въ Болгаріи.

Цанъ (Johannes Zahn)—писатель о музыкѣ (1817—1895). Главные его труды: «Die Melodien der deutschen evangelischen Kirchenlieder» (1854—93); «Die musikalische Ausbildung der Kantoren und Organisten»; «Handbüchlein für Kantoren und Organisten»; «Theoretisch-praktische Harmoniumschule»; «Die Hausmusik und das Harmonium».

***Царевскій** (Алексій Александровичъ)—писатель, профессоръ русскаго и церковно-славянскаго языковъ (съ палеографіей) и исторіи русскаго литературъ въ казанской духовной академіи. Главные его новѣйшіе труды: «Зерцало очевидное, Посошкова» (т. 2, Казань, 1903); «О иконоборцахъ, Посошкова. Poleмическое сочиненіе противъ лютеранства» (ib., 1904); «Саровская пустыня» (1904); «О православно-русскихъ аканѣстахъ» (1904); «Протоіерей А. П. Владимірскій» (Казань, 1906); «Христіанская любовь къ людямъ, какъ основа жизненнаго благополучія» (1907); «Патріархъ Гермогенъ въ его служеніи бѣдствующему отечеству» (1907).

Царевскій (Арсеній Семеновичъ, род. въ 1853 г.)—духовный писатель, протоіерей,

профессоръ богословія въ юрьевскомъ (дерптскомъ) унив.; образование получилъ въ кievской духовной академіи. Главные его труды: «Происхожденіе и составъ первой и второй книги Паралипоменонъ» (Кіевъ, 1878, магист. диссерт.); «Уроки по Закону Божию, способствующіе усвоенію пространнаго христіанскаго катихизиса православной церкви» (Кіевъ, 1886—87; Юрьевъ, 1901); «Введеніе въ Свяш. Писаніе Ветхаго Завета. О пятокнижій Моисея» (Кіевъ, 1890); «О пастырскомъ служеніи по ученію отцовъ и учителей церкви» (ib., 1891); «Иудейскій синедріонъ и римскіе прокураторы въ Іудеѣ во времена Іисуса Христа» (Юрьевъ, 1900).

Цветиць (Милошъ Цветић) — выдающийся сербскій писатель и актеръ (1845—1905). Выступалъ на народномъ театрѣ въ Вѣлградѣ, послѣ закрытія послѣдняго — въ Загребѣ, а съ открытія въ столицѣ Сербіи Новаго театра снова въ Вѣлградѣ. Изъ драмъ Ц. болѣе извѣстны «Три свѣтла дана» (1876), «Немава» (1887), «Лазаръ», «Стеван Душан Силни», «Тодор од Сталаба», «Милош Велики» — изъ сербской исторіи, и двѣ бытовныя: «Браћа» и «Породичне грехе». Беллетристическія его произведенія (напр. романъ «Златно срце») имѣютъ меньшее значеніе.

Цвиичъ (Јованъ Цвијић) — сербскій географъ и этнографъ, проф. бѣлградскаго унив. Род. въ 1865 г. Изъ работъ его болѣе извѣстны: «Прилог географској терминологији нашој» (1887); «Планине Балканског полуострва» (1891); «Географска испитивања у области Куцаја у Источној Србији» (1893, переведено по-франц.); «Трагови старих глечера на Рили» (1896); «Die macedonischen Seen» (1900); «Tektonische Vorgänge in der Rhodopemasse» (1901); «Forschungsreisen auf der Balkanhalbinsel» (1902); «Антропогеографски проблеми Балканског полуострва» (1902); «Насеља српскихъ земаља» (1903, въ 3 книгахъ); «Основе за географију и геологију Македоније и Старе Србије» (1905). На русскій языкъ переведены статьи Ц. о Македоніи «Македонскіе славяне. Этнографич. изслѣдованіе» (СПб., 1906).

Цвѣтасна (Марія Кузьминична) — геологъ. Родилась въ 1852 г., образование получила въ I-й московской женской гимназіи (1867—72). Слушала лекціи на естественно-историческомъ отдѣленіи такъ наз. Лубянскихъ высшихъ курсовъ въ Москвѣ (1873—76). Питая большой интересъ къ палеонтологіи, Ц. изучала практическія геологическое строеніе центральной Россіи, путешествуя и составляя петрографическія и палеонтологическія коллекціи. Ей принадлежатъ двѣ монографіи по головоногимъ моллюскамъ: «Головоноги верхняго яруса среднерусскаго каменноугольнаго известняка» («Труды геологич. комитета», 1888, т. V) и «Наутилиды и аммоны нижняго отдѣла средне-русскаго каменноугольнаго известняка» («Труды геологическаго комитета», 1898, т. VIII). Ц. принимала въ теченіе 12 лѣтъ участіе въ составленіи «Русской Геологической Библіотеки», издававшейся С. Н. Никитинимъ.

Цвѣтавъ (Иванъ Владиміровичъ) — фи-

лологъ и археологъ (род. въ 1847 г.). Окончилъ курсъ въ спб. унив. Состоитъ проф. московскаго унив. и директоромъ московскаго публичнаго и Румянцовскаго музеевъ. Получивъ за сочин. свое: «Cornelii Taciti Germania. I. Опытъ критич. обзорѣнія текста» (Варш., 1873) степень магистра римской слов., Ц. занимался въ Италіи изученіемъ древнеиталійскихъ діалектовъ, результатомъ котораго явилась докторская его диссертация: «Сборникъ Оскскихъ надписей съ очеркомъ фонетики, морфологіи и глоссаріемъ» (Кіевъ, 1877), съ приложеніемъ великолѣпнаго атласа «Sylloge inscriptionum Oskarum ad archetyporum et librorum fidem» (1878, СПб. и Лпц.). Это сочиненіе обратило на Ц. вниманіе западно-европейскаго ученаго міра. За нимъ послѣдовалъ рядъ другихъ аналогичныхъ трудовъ: «Италійскія надписи» (6 статей въ «Журн. Мин. Нар. Пр.» за 1882, 83 и 86 гг.), «Inscriptiones Italiae mediae dialecticae ad archetyporum et librorum fidem» (Лпц., 1884), «Inscriptiones Italiae inferioris dialecticae» (М., 1886). Для собранія этихъ надписей Ц. посѣтилъ самые глухіе уголки Италіи, о чемъ онъ рассказываетъ въ книгѣ: «Путешествіе по Италіи въ 1875 и 1880 гг.» (М., 1883). Съ цѣлью распространить среди нашей публики знакомство съ античнымъ міромъ написаны Ц. статьи: «О погребальныхъ обычаяхъ древнихъ римлянъ» («Русскій Вѣстникъ», 1887) и очерки низшаго, средняго и высшаго образованія въ античномъ Римѣ («Русскій Вѣстн.», 1888, 93 и 98 гг.). Завершеніемъ послѣднихъ статей служить любопытная книга Ц.: «Изъ жизни высшихъ школъ Римской имперіи» (2 изд., Москва, 1902), содержащая, между прочимъ, очеркъ студенческихъ волненій въ древности. Съ начала 90-хъ гг. дѣятельность Ц. все болѣе и болѣе обращается къ античному искусству. Помимо цѣлаго ряда научно-популярныхъ изслѣдованій въ этой области («По Элладѣ», въ «Русск. Об.», 1892, 93; «Греческія терракотты изъ собранія вел. кн. Сергія Александровича» въ «Р. Об.», 1894; «Какое портретное изображеніе Цицерона нужно считать наилучшимъ?», М., 1894; «Скульптура города Танагры», въ «Артистѣ», 1895; «Римскія ка-такомбы», въ «Русскомъ Об.», 1896; «Учебный атласъ античнаго ваянія», М., 1896), его занимаетъ мысль устроить при моск. университетѣ музей античнаго искусства для лучшаго уясненія лекцій по этому предмету. Изъ скромнаго университетскаго музея исключительно для искусства античнаго міра постепенно выросъ планъ огромнаго музея по скульптурѣ и частью зодчеству почти всѣхъ культурныхъ народовъ и временъ до XVII стол. Сооруженіе музея началось въ 1898 г. Въ настоящее время стоимость собраннаго коллекцій и зданія, окончаніе котораго предвидится въ близкомъ будущемъ, доходитъ почти до 2 милліоновъ. Съ построеніемъ музея связаны слѣдующія работы Ц.: «Комитетъ по устройству музея античнаго искусства въ Москвѣ» (М., 1893), «Художественный музей моск. унив.» («Моск.» и «Русск. Вѣд.», 1894), «Проектъ положенія о комитетѣ для

устройства при Моск. ун-в. музея изящныхъ искусствъ» (Москва, 1896), «Записка о музеѣ изящныхъ искусствъ» (М., 1898), «Экспедиція Н. С. Печаява-Мальцева на Уралъ» (М., 1900). Наконецъ, Ц. принадлежитъ рядъ біографій иностранныхъ и русскихъ филологовъ и археологовъ («Историческая помянка о кардиналѣ Анджею Ман», М., 1882; «Помянка о Фридрихѣ Готлибѣ Велькерѣ», Од., 1888; «40 лѣтъ учено-литературн. дѣятельности Н. М. Благовѣщенскаго», СПб., 1888, ср. «Фил. Обзор.», 1902; «Памяти княгини З. А. Волконской», М., 1898; «Учено-литературная дѣятельность проф. И. В. Помяловскаго» въ «Фил. Обзор.», 1898; «Учено-литературная дѣятельность проф. В. И. Модестова» въ «Фил. Обзор.», 1899; «Помянки по Генрихѣ Бруннѣ и Джованни Баттиста де Росси», М., 1900, о Росси ср. также «Русск. Обзор.», 1893). Біографическія данныя о Ц. и довольно полный списокъ его трудовъ до 1902 г. приведены въ 3-мъ томѣ «Исторіи владимірской духовной семинаріи», Н. Малицкаго (М., 1902). *А. М.—нѣ.*

Цвѣтковъ (Петръ Ивановичъ)—филологъ. Родился въ 1845 г.; учился въ московской дух. академіи. Состоитъ профессоромъ Моск. дух. академіи. Учено-литературная дѣятельность его посвящена преимущественно древне-христіанской литературѣ; сюда относятся изслѣдованія, входящія въ составъ его магистерской диссертациі: «Обзоръ апологетическихъ трудовъ отцовъ и учителей восточной церкви въ IV и V вѣкахъ» («Приб. къ творен. святыхъ отцовъ», 1875) и «Апологетическій трудъ Теодорита Кирскаго» («Чтенія въ Общ. любит. дух. проsv.», 1876), а также: «Аврелій Пруденцій Клементъ» (М., 1890, докторская диссертация) и «Пѣсни св. Романа Сладковѣва на страстную седмицу въ русск.

слб. университетѣ въ 1860 г. поступилъ на службу въ Павловскій кадетскій корпусъ. Въ 1864 г. защитилъ диссертацию на степень магистра математики: «О поверхностяхъ, могущихъ быть преобразованными однѣ въ другія безъ разрыва и безъ сгиба своихъ частей». Позже читалъ лекціи въ Петровской академіи, съ 1869 г. въ качествѣ ординарнаго профессора. Ц. принадлежитъ: «Краткое элементарное руководство для изученія теоретической механики» (М., 1882).

Цвѣтолистни. Части цвѣтка за немногими исключеніями представляютъ изъ себя видоизмѣненные листья и именуются Ц. Одни изъ Ц. (тычинки и пестики) являются существенными частями цвѣтка, такъ какъ на нихъ развиваются половые продукты, другіе Ц. образуютъ лишь цвѣточные покровы (чашечку и вѣнчикъ).

Цвѣтоложе.—Цвѣтокъ представляетъ собою верхушку особаго стебля (особой оси), на которой развиваются листья, предназначенные для цѣлей размноженія, именуемые цвѣтолистниками (см. выше). Междоузлія между отдѣльными цвѣтолистниками или ихъ кружками обыкновенно низведены до минимума, такъ что цвѣточная ось, т. е. та часть стебля, которая принимаетъ непосредственное участіе въ образованіи цвѣтка, оказывается очень короткой. Эта цвѣточная ось и называется Ц., «цвѣточнымъ дномъ» или «горомъ». Ц. обыкновенно нѣсколько шире цвѣтовожки и форма его бываетъ различна: въ простѣйшемъ случаѣ оно имѣетъ форму конуса или полушаровидной головки. При этомъ та послѣдовательность органовъ, которая имѣла мѣсто при первоначальномъ ихъ заложеніи, остается неизмѣнной и до конца: пестикъ, закладывающійся выше другихъ органовъ, оказы-

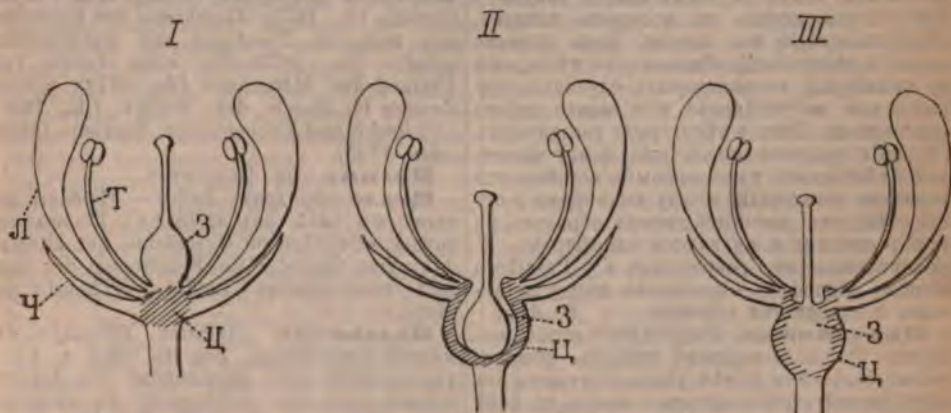

Схематическое изображеніе подпестичнаго (I), околопестичнаго (II) и надпестичнаго (III) цвѣтка. З—завязь пестика, Т—тычинка, Л—лепестокъ вѣнчика, Ч—чашелистикъ, Ц—цвѣтоложе—во всѣхъ трехъ рисункахъ заштриховано.

переводѣ» (М., 1901). Біографическія данныя о Ц. и списокъ его трудовъ (весьма не полный) приведены въ книгѣ Малицкаго, «Исторія Владимірской духовной семинаріи», вып. 3-ій (М., 1902). *А. М.—нѣ.*

Цвѣтковъ (Яковъ Яковлевичъ, 1839—1907)—математики; по окончаніи курса въ

важее и въ взросломъ цвѣткѣ привѣрженнымъ къ верхушкѣ Ц. Завязь такого пестика, хотя и скрыта обыкновенно на днѣ цвѣтка, называется верхней (въ противоположность нижней завязи, см. далѣе), а самый цвѣтокъ именуется подпестичнымъ (см. рис. I). Общезвѣстными примѣрами подпестичныхъ

цвѣтовъ являются макъ, лютики, первоцвѣты (Primula). Весьма часто, однако, форма Ц. усложняется. Благодаря интеркалярному росту (росту «промежуточных» участков ткани, лежащихъ ниже верхушки) получаютъ выросты Ц., имѣющие самую разнообразную форму и именуемые железками. Железки могутъ срастаться болѣе или менѣе совершенно другъ съ другомъ, могутъ образовывать замкнутые выросты, имѣющие видъ сплошныхъ оторочекъ или колець. Такіе выросты носятъ названіе диска. Какъ железки, такъ и дискъ являются весьма часто нектаріями (см. XX, стр. 863). Располагаться они могутъ въ любомъ мѣстѣ Ц., на чаше всего образуются между тычинками и пестиками. Теперь если представить себѣ, что такой интеркалярный ростъ захватитъ участокъ цвѣтоложа, несущій на себѣ тычинки и цвѣточные покровы, то окажется, что органы эти отдалятся отъ пестика, а Ц. приметъ форму блюдечка или, чаще, форму чашки. Цвѣтокъ съ такимъ Ц. называется околопестичнымъ (см. рис. II); названіе для завязи здѣсь не такъ прочно фиксировано: ее называютъ полунижней, средней, а иногда даже — правда рѣдко, и верхней. Дальнѣйшее осложненіе строенія цвѣтка можетъ состоять въ томъ, что бокалообразное Ц., тѣсно облегающее завязь, сростается съ ея стѣнками. Раскрывъ цвѣтокъ, мы не найдемъ въ этомъ случаѣ на днѣ его завязи; она находится подъ цвѣткомъ, образуя одно цѣлое съ цвѣтоложемъ. Всѣ остальные части цвѣтка кажутся прикрѣпленными къ верхушкѣ завязи, которая и называется въ этомъ случаѣ нижней, а самый цвѣтокъ именуется надпестичнымъ (см. рис. III). Примѣры цвѣтовъ съ нижней завязью представляютъ огурцы, яблони, подсолнечники и проч. Во всѣхъ этихъ случаяхъ цвѣтки опадаютъ или «слущиваются» съ молодыхъ плодовъ, образовавшихся изъ завязи. Какъ указано выше, междуузлія Ц. обыкновенно низведены до мнимума; въ нѣкоторыхъ случаяхъ, однако, они могутъ болѣе или менѣе сильно развиваться. Такъ у нѣкоторыхъ гвоздичныхъ (Luchnis) развито междуузліе между чашечкой и вѣничкомъ; у каперцовыхъ встрѣчаются развитыя междуузлія между тычинками и пестиками; они выносятся такимъ образомъ къ верху пестика и именуется гинофоромъ. У каперцовыхъ же, равно какъ и у Passiflora развиты андрофоры—междуузліе между тычинками и лепестками вѣничка.

В. Ари.

Цвѣтоножка. Развѣтвленіе стебля, несущее на своей вершинѣ цвѣтокъ, обыкновенно болѣе или менѣе рѣзко отличается отъ тѣхъ частей стебля, которыя несутъ на себѣ вегетативные органы, и именуется Ц.

Цвѣточная почка.—Если внутри почки заключены только зачатки цвѣтовъ (одного или нѣсколькихъ), то ее называютъ Ц. почкой. Ц. почки противопологаютъ листовымъ, заключающимъ въ себѣ лишь зачатки обыкновенныхъ листьевъ, и смѣшаннымъ, въ которыхъ кромѣ листьевъ находятся и зачатки цвѣтовъ.

Цеге фонъ-Мантейфель (Вернеръ Германовичъ)—хирургъ, род. въ 1857 г.; обра-

зованіе получилъ на медицинскомъ факультетѣ дерптскаго унив. Состоитъ профессоромъ по кафедрѣ хирургіи въ томъ же унив. и директоромъ факультетской хирургической клиники. Принималъ участіе на театрѣ военныхъ дѣйствій русско-японской войны, гдѣ онъ велъ летучій собственный отрядъ и госпиталь Государыни Имп. Маріи Теодоровны и состоялъ консультантомъ-хирургомъ Краснаго Креста. Его труды печатались въ «St.-Petersburger medicinische Wochenschrift», «Deutsche Zeitschrift für Chirurgie», «Langenbecks Archiv», «Münchener medicinische Wochenschrift», «Centralblatt», «Русскомъ Врачѣ», «Вѣстникъ Хирургіи» и др. изданіяхъ.

***Цедлицъ-Нейирхъ** (Октавіо-Атанисъ, баронъ фонъ Zedlitz Neukirch)—герм. политич. дѣятель; выпустилъ книгу: «Dreissig Jahre preuss. Finanz- und Steuerpolitik» (Б., 1901).

Цейнеръ (Карль Трауготъ Zenner)—нѣмецк. пианистъ и композиторъ (1775—1841). Онъ былъ учителемъ Верстовскаго по теоріи, Глянки—по грѣ на фортепiano. Написалъ вариации на русскія темы для фортеп., скрипки и виолончели, фортеп. концерты; камерную музыку, фортеп. пьесы и др.

***Цейбергъ** (Генрихъ Zeissberg)—историкъ: ум. въ 1899 г.

Цеклеръ (Отто Zoekler, 1833—1906)—писатель, профессоръ богословія въ Грейфсвальдѣ. Главные его труды: «Entwurf einer systematischen Naturtheologie vom offenbarungsgläubigen Standpunkte» (Франкфуртъ на Майнѣ, 1860); «Kritische Geschichte der Askese» (ib., 1863; 2 издан. подъ заглавіемъ «Askese und Mönchtum», 1897); «Hieronymus, sein Leben und Wirken» (Гота, 1865); «Die Urgeschichte der Erde und des Menschen» (Гютерсло, 1868); «Das Kreuz Christi» (ib., 1875); «Geschichte der Beziehungen zwischen Theologie und Naturwissenschaft» (ib., 1877—79); «Die Lehre vom Urstand des Menschen» (ib., 1879); «Gottes Zeugen im Reich der Natur» (ib., 1881); «Biblische und kirchenhistor. Studien» (Мюнхенъ, 1893).

Целль—см. Церулеумъ.

Целле (Фридрихъ Zelle)—нѣмецкій писатель о музыкѣ (род. въ 1845 г.). Главные его труды: «Beiträge zur Geschichte der ältesten deutschen Oper»; «Die Singweisen der ältesten evangelischen Lieder»; «Theorie der Musik».

Целльнеръ (Heinrich Zöllner)—нѣмецкій композиторъ, род. въ 1854 г. Былъ университетскимъ дирижеромъ въ Дерптѣ; потомъ управлялъ оркестрами въ качествѣ дирижера въ Кельнѣ, Нью-Йоркѣ и Лейпцигѣ. Главныя его произведенія: оперы «Frithjof», «Die lustigen Chineserinnen», «Matteo Falcone», «Der Ueberfall», «Das hölzerne Schwert», «Die versunkene Glocke» и «Der Schützenkönig»; «Hunnenschlacht» (для соло, хора и оркестра); «Luther» (ораторія); «Columbus» (для соло, мужского хора и орк.); «Hymnus der Liebe» (для соло, смѣш. хора и оркестра); «Die neue Welt» (кантата); орк. эпизодъ «Sommerfahrt»; «Wald-

phantasie» (для оркестра); пьесы для мужского хора; романсы.

Целльверь (Юлий Zellner) — австрийский композитор; ум. в 1900 г.

Целлюлоза — сосредоточила на себя, со стороны ее химических превращений, в последние годы усиленное внимание химиков и техников. В дополнение к сообщенному ранее мы изложим здесь вкратце то, что было опубликовано различными исследователями. Относительно действия на Ц. азотной кислоты (см. XXI, 179) отметим, что Кнест наблюдая образование неустойчивого нитрата уже при погружении отбеленного хлопка в холодную азотную кислоту уд. в. 1,415 на 2 минуты. Морфологические изменения, претерпеваемые при этом хлопком, оказываются весьма сходными с теми, которые наблюдаются при мерсеризации (см. Ткани мерсеризованные). В процессах приготовления настоящих нитро-, а также ацетил-замещенных Ц. играет важную роль присутствие серной кислоты. Разработка этого вопроса разными авторами привела к установлению, так сказать, рациональных рецептов нитрующихся кислотных смесей*). Способы приготовления ацетил-Ц., опубликованные в 1906 г. в патентах Ваденской английской и содовой фабрики (1904) основаны, с одной стороны, также на применении серной кислоты и, с другой, на предварительном увлажнении (20—30%) хлопка. Получаемые продукты оказываются наиболее растворимыми в хлороформе, кристаллической уксусной кислоте, аммиаке и друг. Применение серной кислоты сказывается, по видимому, на составе конечного продукта, по крайней мере, в некоторых случаях. Так, по наблюдениям Нале и Lewis, оказывается, что при нитровании Ц. образуются также и эфиры серной кислоты. Эти эфиры впоследствии медленно разлагаются, переходя в более устойчивые соединения с меньшим содержанием серы; с другой стороны, появляется серная кислота. В этом нужно искать, по мнению авторов, объяснение того, что нитро-Ц., выдержавшая тщательное предварительное испытание, потом, при сохранении, разлагается и даже взрывает. Ацетилируя Ц. в присутствии серной кислоты, Cross и Bevan приготовили ряд смешанных уксусно-сернокислотных эфиров. Высшим продуктом авторы считают четырехзамещенный эфир состава $C_6H_2O(SO_3H)(OCOCH_3)_3$. Эти данные оспариваются, однако, Green'ом, так что нельзя считать окончательно установленным, что образование эфиров натуральной Ц. идет именно до этого предельного, а не останавливается на трехзамещенных. Стронниши последнего взгляда допускают образование и тетрапептата, но полагают, что этому предшествует гидролитическое изменение молекулы Ц., вызываемое условиями ацетилирования. Представляя существенный интерес для выяснения строения

Ц., ацетильные производные начинают приобращать также и техническое значение, в области производства искусственных волокон. Реакции нитрования осложняются еще и другими, параллельно протекающими превращениями. Так, по данным Vignon'a оказывается, что приготовленная по способу Lunge нитрованная клетчатка представляет не что иное, как тринитроокси-Ц. состава

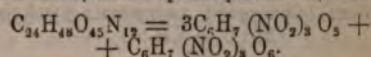

При обработке этого продукта хлористым железом получается окси-Ц. — отношение, представляющее, между прочим, характерное отличие нитро-Ц. от продуктов нитрования маннита и других многоатомных азкогелей: здесь хлористое железо регенерирует первоначальный спирт. Наконец, отметим еще, что, по данным Will'a, нитро-Ц. дает, под влиянием флюака натрия оксипировиноградную кислоту:

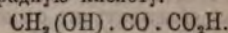

Окси-Ц. (см. XXI, 846), полученная действием на хлопок бертолетовой соли и соляной кислоты, была анализирована Vignon'ом и оказалась однородным соединением состава $C_{24}H_{40}O_{21} = 3C_6H_{10}O_6 + C_6H_{10}O_6$. При перегонке окси-Ц. с разведенной соляной кислотой Толленс получил фурфуроль. При кипячении же окси-Ц. с известковым молоком образуются изосахарная кислота:

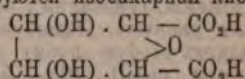

и диоксимасляная кислота (Faberg, Tollens). Вместе с окси-Ц. Vignon получил растворимую Ц., в количестве 3—4% от веса взятой сырой окси-Ц. Освобожденная от последней, растворимая Ц. представляет аморфный белый порошок, содержащий 1% золы и 3,5% воды. В холодной воде растворяется всего 0,02%, в кипящей — 0,396%. Элементарный состав оказался одинаковым с обыкновенной Ц., различие же проявилось в теплоте горения и способности к образованию фурфуrolа. Весьма важный вопрос о гидратировании Ц., близко касающийся, между прочим, образования ацильных производных, не получил еще надлежащей разработки. Первые стадии гидратирования имются в мерсеризованном волокне, в осадках, выделенных из раствора Ц. в швейцеровом реактиве или из раствора вискозы (см. т. XXXIX, стр. 436). Гидратированная Ц. поддается реакциям легче, чем натуральная; она также легче растворяется в швейцеровом реактиве и в растворе хлористого цинка. Продукты гидролитического распада Ц. обнаруживают содержание CO-групп, между тем как натуральная Ц. не реагирует ни с фенилгидразином, ни с гидроксиламином. Образование гидро-Ц. (см. т. VII, стр. 72) следует отнести также к гидратационным процессам, но уже гораздо глубже затрагивающим частицу Ц. Гидро-Ц., полученная действием холодной серной кислоты уд. в. 1,45 на клетчатку и

* Луцке: 63,33 гр. серной кислоты, 25,31 гр. азотной кислоты и 11,34 гр. воды. Сажомяков: 65,8 гр. серной кислоты, 24,3 гр. азотной кислоты и 9,9 гр. воды. См. также Нитроцеллюлоза, XXI, 181.

вполнѣ освобожденная отъ кислоты, не изменяется при нагреваніи до 100°, какъ показавъ Stern. Потеря въ вѣсѣ, при указанномъ полученіи гидро-Ц., достигаетъ 8% и объясняется одновременнымъ образованіемъ декстрозы. Изъ превращеній, которыя еще болѣе глубоко изменяютъ молекулу Ц., слѣдуетъ упомянуть о дѣйствіи сухого хлористоводороднаго газа на холоду. Fenton нашелъ, что при этомъ образуется хлорметил-фурфуролъ:

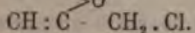
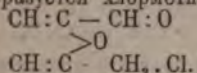

Gostling сообщилъ, что при нагреваніи съ насыщеннымъ растворомъ хлористаго или бромистаго водорода въ хлористомъ или четыреххлористомъ углеродѣ до 80° различные виды Ц. образуютъ хлор- или бромметил-фурфуролъ и одновременно декстрозу. Кроме того, остается еще до 40% черного вещества, сохраняющаго волокнистое строеніе первоначальной кѣлочки. По свойствамъ этого остатка авторъ сближаетъ его съ искусственнымъ гумусомъ (Sestini, Congrad), а по составу съ саккулинномъ, который былъ приготовленъ Sestini при кипяченіи тростниковаго сахара съ разведенною сѣрною кислотой. Хотя въ настоящее время не представляется еще возможнымъ высказаться окончательно ни о величинѣ молекулы Ц., ни о ея структурѣ, чѣмъ не менѣе были опубликованы въ этомъ направленіи болѣе или менѣе вѣроятныя предположенія, основанныя на вышенеречисленныхъ данныхъ. Общеизвестно, что Ц. представляетъ особую форму углеводовъ общей формулы $n[(\text{CH} \cdot \text{OH})_2 \cdot \text{CO} \cdot \text{C}_2\text{H}_4\text{O}]_n$, въ которой остаются неопредѣленными какъ положеніе карбонильной группы, такъ и ея характеръ (алдегидный, кетонный или циклокетонный), а равно и особенная функція пятаго кислороднаго атома. Gross и Вуан склоняются къ тому, что было бы правильнѣе въ сложномъ агрегатѣ Ц. видѣть родъ твердаго раствора, а не молекулу въ обычномъ смыслѣ, но въ то же время примыкаютъ къ мнѣнію, что частица Ц. должна содержать, по меньшей мѣрѣ, 24 атома углерода, т. е. представлять четверенный элементарный составъ $\text{C}_6\text{H}_{10}\text{O}_5$. Приурочивая, однако, къ последнему предположительное строеніе и считая доказаннымъ наличиемъ четырехъ гидроксильныхъ, эти авторы предлагаютъ слѣдующую циклокетонную группировку: $\text{CO} < (\text{CH} \cdot \text{OH})_2 > \text{CH}_2$ для элементарнаго состава; умноженіе послѣдняго въ дѣйствительной молекулѣ можетъ быть формулировано такимъ образомъ:

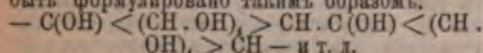

Съ другой стороны, Греггъ, опираясь главнымъ образомъ на результаты распада Ц., считаетъ послѣднюю внутреннимъ ангидридомъ глюкозы и даетъ отсюда для элементарнаго состава формулу лишь съ тремя гидроксильными:

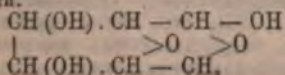

Авторъ считаетъ возможнымъ приспособить эту формулу и къ вышему молекулярному

вѣсу, изменивъ только расположеніе связей кислорода, но ближе не объясняетъ, какъ именно это слѣдуетъ сдѣлать.

В. Шапошиковъ.

Цементный камень. — см. Искусственные камни.

Цемлинскій (Александръ Zemlinsky) — австрійскій композиторъ (род. въ 1872 г.). Написалъ оперы «Sargem» и «Es war einmal», оркестр. сюиту, скрипичную сюиту, квинтетъ, фортеп. пьесы и др.

Ценгеръ (Максъ) — нѣмецкій композиторъ. Написалъ оперы «Ruy Blas», «Wieland der Schmied», «Eros und Psyche»; сочинилъ музыку къ 2 сценамъ «Фауста», балеты «Venus und Adonis» и «Les plaisirs de l'île enchantée», 2 симфоніи, увертюру, речитативы къ «Иосифу въ Египтѣ» Метюля, «Das Mädchen im Walde» (для соло, женск. хора и орк.), около 100 романсовъ и др.

Цензура. — Въ министерство Плеве (1902—04) цензура въ Россіи продолжала свою дѣятельность съ прежней энергіей. Главное управленіе по дѣламъ печати безпрестанно издавало циркуляры, запрещавшіе опубликованіе тѣхъ или иныхъ свѣдѣній или помѣщеніе статей на тѣ или нныя темы. Когда началась война съ Японіей (начало 1904 г.) всякая статья, въ которой можно было увидѣть похвалу Японіи, какъ культурному и въ особенности конституціонному государству, подвергалась запрещенію или вызывала кары на помѣстившій ее журналъ. Въ этотъ періодъ времени или нѣсколько ранѣе (1901—02 г.) появились за границей новыя журналы («Освобожденіе», «Искра», «Революціонная Россія»), которые строго преслѣдовались, но проникали въ Россію и распространялись въ большомъ числѣ экземпляровъ. Во время министерства кн. Святополкъ-Мирскаго положеніе печати стало нѣсколько сноснѣе, но цензура существовала по-прежнему, и по-прежнему обществу должно было почерпать свѣдѣнія о главныхъ событіяхъ русской жизни изъ печати нелегальной. Вновь возникшія либеральныя или радикальныя газеты («Наша Жизнь», «Сынъ Отечества», «Наши Дни») подвергались предостереженіямъ и другимъ карамъ. Послѣ событій 9 января 1905 г. періодическая печать въ Россіи попробовала говорить свободнѣе, но сейчасъ же «Наша Жизнь» и «Наши Дни» были запрещены на трехмѣсячный срокъ. По отношенію къ книгамъ цензурныя преслѣдованія стали нѣсколько слабѣе: съ конца 1904 и въ 1905 г. появились въ свѣтъ въ большомъ числѣ брошюры (въ русскихъ переводахъ) Маркса, Энгельса, Каутскаго, Бебеля и т. п. Октябрьскія событія 1905 г. внесли сильный ударъ цензурѣ. Въ манифестѣ 17 октября 1905 г. были обѣщаны «основы гражданской свободы на началахъ дѣйствительной неприкосновенности личности, свободы совѣсти, слова, собраній и союзовъ». Обѣщаніе это, однако, не было немедленно реализовано въ видѣ опредѣленныхъ законоположеній, и Ц. продолжала существовать. Редакціи петербургскихъ газетъ, по взаимному соглашенію, перестали посылать номера своихъ изданій въ

цензуру; вслѣдъ за ними то же самое сдѣлали и толстые журналы, а затѣмъ и издателя книгъ. Ц. была фактически отмѣнена. На многихъ брошюрахъ, изданныхъ въ то время, вмѣсто прежней надписи: «дозволено цензурой» имѣется надпись: «настоящая брошюра цензурѣ не подвергалась». Въ провинціи, за немногими исключениями, Ц. продолжала существовать. Вскорѣ и въ Петербургѣ полиція начала конфисковывать издания, выпущенныя помимо Ц., и закрывать типографіи, печатавшія книги помимо Ц., и книжные склады, ихъ хранившіе. 24 ноября былъ подписанъ именной Высочайшій указъ сенату, являющійся новымъ временнымъ («впредь до издания общаго о печати закона») закономъ о періодическихъ изданияхъ. Разсматриваемый въ историческихъ условіяхъ и сравниваемый съ предыдущими цензурными узаконеніями, этотъ законъ является крупнымъ шагомъ впередъ; но, слѣдуя за фактической свободой, которая существовала по крайней мѣрѣ въ Петербургѣ, онъ восстанавливалъ значительныя стѣсненія для періодической печати. Этимъ закономъ была отмѣнена предварительная цензура для всѣхъ повременныхъ изданий, выходящихъ въ Россіи въ городахъ. Постановленія объ административныхъ взысканіяхъ (предостереженіяхъ, запрещеніяхъ, запрещеніяхъ розничной продажи и т. д.) отмѣнены. Для основанія новыхъ періодическихъ изданий установленъ явочный (въ юрид. смыслѣ слова) порядокъ; издатель, желающій выпускать новое издание, долженъ подавать мѣстному губернатору или градоначальнику заявленіе, съ оповѣщеніемъ о проектируемомъ изданіи. Въ теченіе двухъ недѣль лицу, желающему выпускать издание, должно быть выдано на то свидѣтельство, въ кот. можетъ быть отказано, только если наименованіе изданія или программа заключаютъ что-либо противное нравственности или угол. закону, или если отвѣтств. редакторъ повременнаго изданія не русскій подданный, не достигъ 25 лѣтъ, или не пользуется общей гражданской правоспособностью, или когда-либо состоялъ подъ судомъ по обвиненію въ преступленіи, влекущемъ за собою ограниченіе правъ состоянія, и судомъ оправданъ не былъ. Каждый номеръ повременнаго изданія одновременно съ выпускомъ его изъ типографіи представляется мѣстному установленію или должностному лицу по дѣламъ печати, которыя имѣютъ право сдѣлать распоряженіе о предварительномъ его арестѣ съ сообщеніемъ о томъ суду, если найдутъ въ немъ признаки преступнаго дѣянія, уголовнымъ закономъ предусмотрѣннаго. Судъ, въ распорядительномъ засѣданіи, можетъ постановить либо объ освобожденіи номера, либо о возбужденіи судебного преслѣдованія противъ его редактора и издателя, при чемъ можетъ временно приостановить изданіе впродъ до судебного рѣшенія. Въ томъ же законѣ 24 ноября 1905 г. назначены кары за разныя преступленія печати, до тѣхъ поръ закономъ не предусмотрѣнныя, напр. возбужденіе къ устройству или продолженію стачки (тюрьма до 16 мѣсяцевъ), воз-

бужденіе къ устройству запрещенныхъ закономъ скопищъ, распространеніе завѣдомо ложныхъ о дѣятельности правительства свѣдѣній (тюрьма до 8 мѣсяцевъ), оскорбленіе войска (тюрьма до 16 мѣсяцевъ), возбужденіе къ нарушенію воинскими чинами обязанностей военной службы (ссылка на поселеніе или заключеніе въ исправительномъ домѣ). Въ дополненіе къ наказаніямъ редакторовъ судъ можетъ постановить о прекращеніи изданія навсегда. Та часть этого закона, которая касается преступленій печати, была частью пересмотрѣна (съ повышеніемъ каръ), частью пополнена Высочайшимъ повелѣніемъ 13 февр. 1906 г., котмъ за распространеніе завѣдомо ложныхъ свѣдѣній о дѣятельности правит. учреждений при отягчающихъ вину обстоятельствахъ назначается тюрьма до 16 мѣс., за возбужденіе вражды между отдѣльными частями населенія—тюрьма или даже исправительный домъ. Законъ 24 ноября дѣйствовалъ въ полномъ объемѣ только въ мѣстахъ, гдѣ не было исключительнаго положенія, или въ мѣстахъ, которыя находились только на положеніи усиленной охраны; въ мѣстностяхъ же, находящихся на положеніи чрезвычайной охраны или на военномъ положеніи, въ силу законовъ болѣе раннихъ, не отмѣненныхъ и дѣйствующихъ доннынъ, продолжало существовать право запрещенія періодическихъ изданій въ административномъ порядкѣ безъ объясненія причинъ этой кары; такимъ образомъ de facto сохранила была Ц. Въ теченіе 1906—07 гг. весьма значительное количество мѣстностей въ Россіи (въ томъ числѣ Петербургъ) находилось именно въ такомъ положеніи; періодическія изданія безпрестанно запрещались здѣсь административною властью. Со времени введенія закона 24 ноября 1905 г. учрежденія, вѣдающія печать, не ставили сколько-нибудь значительныхъ препятствій основанію новыхъ періодическихъ изданій; но правомъ конфискации номеровъ они пользовались весьма широко и находили поддержку въ судебныхъ установленіяхъ, часто запрещавшихъ період. изданія какъ впродъ до судебного приговора, такъ и окончательно. 18 марта 1906 г. былъ подписанъ именной Высочайшій указъ правительствующему сенату, которымъ измѣнены нѣкоторые пункты закона 24 ноября. Мотивомъ къ тому указана недостаточность правилъ 24 ноября для борьбы съ нарушениями предписанныхъ для повременныхъ изданій требованій. Обязанность представленія номеровъ съ издателя перенесена на содержателя типографіи; номера изданій иллюстрированныхъ предписано представлять за 24 часа до выпуска изъ типографіи (впродъчемъ предоставлено право представлять въ этотъ срокъ не самые номера, а только иллюстраціи); судъ, въ такихъ случаяхъ, можетъ уничтожить номеръ, въ которомъ «заключаются признаки преступнаго дѣянія», хотя бы и не было на лицо основаній къ возбужденію уголовного преслѣдованія. Установлена кара (арестъ до 3 мѣсяцевъ и штрафъ до 3000 р. какъ съ издателя, такъ и съ типографіи) за основаніе новаго повременнаго

изданій, взаѣмнъ запрещеннаго по судебному приговору. Целью этого послѣдняго постановленія было затруднить обходъ закона, до тѣхъ поръ практиковавшійся довольно широко. Почти всякій издатель періодическаго изданія имѣлъ въ запасѣ свидѣтельство на право выпуска другого однороднаго изданія, съ другимъ названіемъ, фактически, въ случаѣ надобности, являвшася продолженіемъ прекращеннаго или приостановленнаго изданія. 26 апр. 1906 г. былъ подписанъ новый указъ сенату, относящійся къ неперіодическимъ изданіямъ, т. е. къ книгамъ. Предварительная цензура для всѣхъ книгъ уничтожена. Цензурные комитеты переименованы въ комитеты по дѣламъ печати, цензора—въ члены комитетовъ по дѣламъ печати или инспекторы по дѣламъ печати. Въ отношеніи къ книгамъ болѣе 5 печатныхъ листовъ предоставлено право представленія ихъ въ эти комитеты одновременно съ выпускомъ изъ типографіи; брошюры до печатнаго листа предписано представлять въ комитеты за 2 дня, а брошюры отъ 1 до 5 листовъ — за 7 дней до выхода въ свѣтъ. Комитетамъ и инспекторамъ по дѣламъ печати предоставлено право подвергать книги и брошюры предварительному аресту, съ арестомъ также стереотиповъ и другихъ принадлежностей тисненія, изготовленныхъ для печатанія; вопросъ о судьбѣ арестованной книги вносится въ судъ вмѣстѣ съ возбужденіемъ противъ виновныхъ уголовнаго преслѣдованія. Суду, какъ и въ отношеніи къ періодическимъ изданіямъ, предоставлено право возбужденія уголовнаго преслѣдованія противъ лицъ, а въ случаѣ отсутствія основаній къ такому, но при наличности признаковъ преступнаго дѣянія, постановлять объ уничтоженіи книги, стереотиповъ и другихъ принадлежностей тисненія. Такимъ образомъ фактически цензурныя учрежденія продолжали свое существованіе, только подъ новымъ именемъ. На главное управленіе по дѣламъ печати по росписи 1907 года ассигновано 129677 р., на комитеты и на инспекторовъ по дѣламъ печати — 283242 р. Въ теченіе 1906 г. цензурныя учрежденія дѣйствовали весьма энергично, въ особенности по отношенію къ періодическимъ изданіямъ. Почти всѣ сколько-нибудь оппозиціонныя періодическія изданія подверглись нѣсколькимъ судебнымъ преслѣдованіямъ. Многие редакторы приговорены къ лишенію свободы на болѣе или менѣе продолжительные сроки. Пресса крайнихъ лѣвыхъ партій уничтожена почти безусловно; большія потери понесены и прессой болѣе умѣренныхъ оппозиціонныхъ партій. Въ мѣстахъ, находящихся на какомъ-нибудь исключительномъ положеніи, мѣстныя власти безпрестанно запрещали продажу то той, то другой петербургской или московской газеты. Генералъ-губернаторы, губернаторы и градоначальники возстановляли иногда чисто цензурную практику, издавая для газетъ, выходящихъ въ подвѣдомственныхъ имъ мѣстностяхъ, циркуляры съ запрещеніемъ касаться того или иного вопроса, либо даже перепечатывать ту или иную статью изъ органовъ столичной печати. Во многихъ мѣстахъ, въ

томъ числѣ и въ Петербургѣ, закрывались типографіи и запечатывались книжные склады. Журналъ «Вылое», выходящій въ Петербургѣ съ января 1906 г., систематически регистрировалъ въ теченіе 1906 г. всѣ мѣры противъ печати; за январь 1906 г. ихъ было принято въ предѣлахъ Россіи 128, за февраль—114, за мартъ—138, за апрѣль—81, за май—89, за іюнь—99, за іюль (мѣсяць выпуска первой Думы)—134, за августъ—82, за сентябрь—86, за октябрь—79, за ноябрь—78, итого за 11 мѣсяцевъ — 1108. Хотя такимъ образомъ печать находилась, вообще, въ очень тяжелыхъ условіяхъ, тѣмъ не менѣе сравненіе положенія печати въ 1906 и 1907 гг. съ ея положеніемъ въ дореволюціонный періодъ даетъ право сказать, что оно все стало свободнѣе. Если невозможна социалистическая періодическая пресса, то социалистическія книги издаются довольно свободно; появляются безпрепятственно не только произведенія Маркса, Энгельса, Каутскаго и т. п., но и произведенія Плеханова, Аксельрода, Вѣры Засуличъ, Лаврова, Степняка; изъ статей социаль-демократическаго журнала «Искра», выходившаго въ 1901—1905 гг. за границей, составилъ сборникъ подъ названіемъ «За два года». Что касается такихъ научныхъ произведеній, какъ «Жизнь Иисуса» Ренана или Штрауса, которыя въ прежніе годы были строго запрещены, то о запрещеніи или преслѣдованіи ихъ въ настоящее время не можетъ быть и рѣчи. Ц. иностранныхъ книгъ оказалась устойчивѣе, чѣмъ Ц. внутренняя. Много мѣсяцевъ послѣ того, какъ Ренанъ, Штраусъ, Вебель и др. появились въ полныхъ русскихъ переводахъ, ихъ книги въ подлинникахъ оказывались запрещенными. Только со второй половины 1906 г. иностранная Ц. почувствовала давленіе жизни и разрѣшила названныя книги; но и теперь она просматриваетъ всѣ вновь приходящія изъ-за границы книги, разрѣшая однѣ, запрещая другія.

Литература. О дѣятельности Ц. прежняго времени появились слѣдующія новыя книги: В. Розенбергъ и П. Якушкинъ, «Русская печать, цензура въ прошломъ и настоящемъ» (Москва, 1906); М. Лемке, «Эпоха цензурныхъ реформъ, 1859—65 гг.» (СПб., 1903); его же, «Очерки по исторіи русской цензуры и журналистики XIX столѣтія» (СПб., 1904). Новые законы о печати не кодифицированы официально, но собраны въ изданіи «Права»: «Законодательные акты переходнаго времени 1904—1906 гг.» (2 изд., СПб., 1907) и въ брошюры В. К. Фромъ, «Новые законы о печати» (Одесса, 1906). См. С. Р. Мнищоловъ, «14 мѣсяцевъ свободы печати. Запѣтки бібліографа» («Вылое», 1907, № 3). В. В.—в.

Центрально-африканскій британскій протекторатъ (до 1893 г. страна Ніасса) занимаетъ область къ 3 отъ оз. Ніасса приблизит. до 33° вост. ш. и возвышенность Шире (Schire; раньше страна Макололо), къ Ю отъ Ніассы—до 17° ю. ш. 109337 кв. км., ок. 923500 жит. (480 европейцевъ); возвышенность Шире очень плодородна (рисъ, кофе), сѣверная же часть слу-

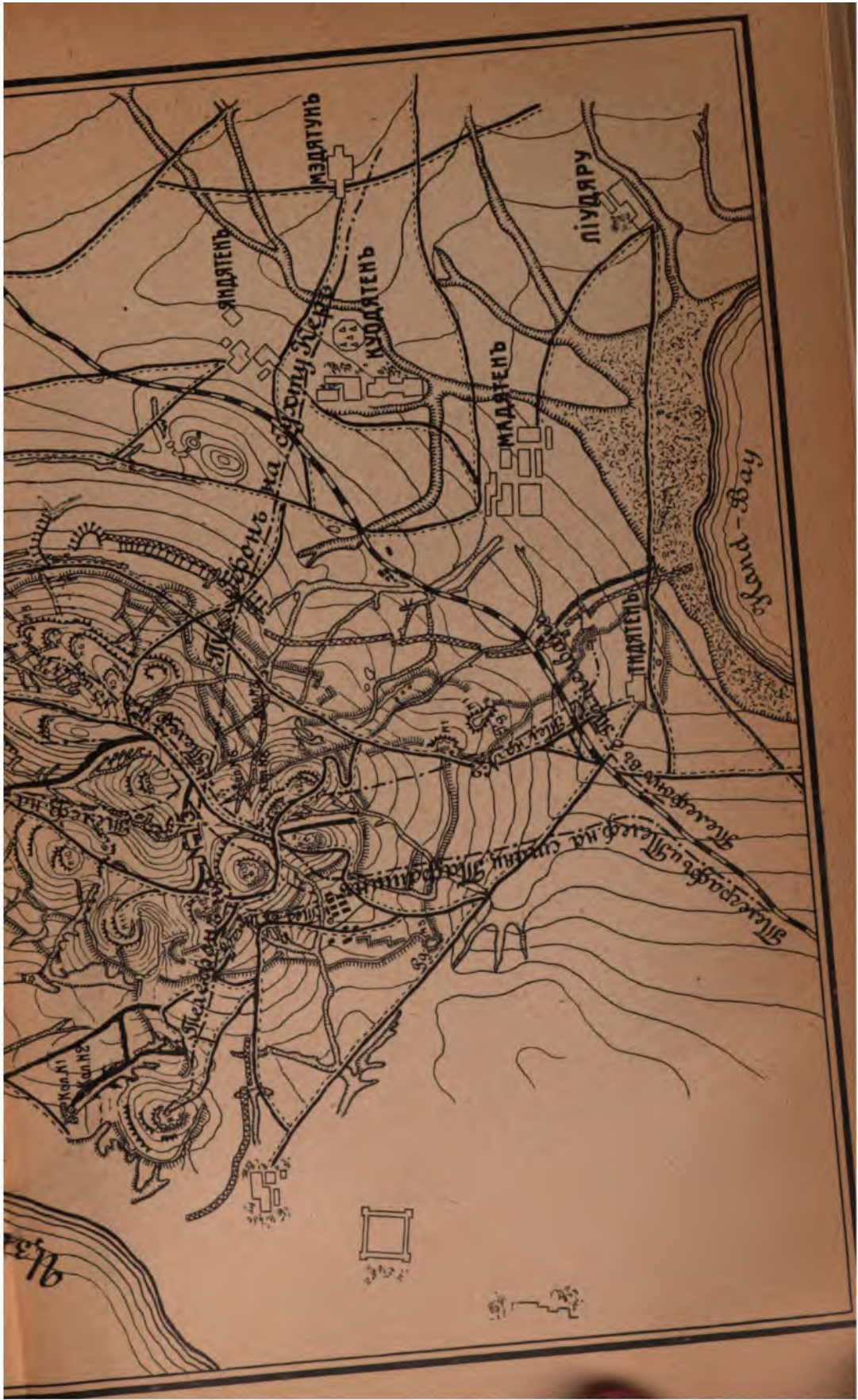



жить гл. образомъ мѣстомъ торговли слоновой костью; южная часть возвышенна (1000—1800 м. н. ур. м.) и гориста; горы достигаютъ 2900 м. выс. (Миланджи); на СВ отъ Миланджи соляное оз. Ширва. Климатъ довольно хорошъ; средн. темп. въ Влэнтайрѣ (Blantyre) 18,7° Ц. (въ октябрѣ 23,4°, въ июлѣ 15,3°); время дождей—отъ декабря до мая, сухое время—отъ юня до октября. Гл. пунктъ, торговый и административный—Влэнтайр (около 6000 туземцевъ и 100 европейцевъ); военные пункты—форты Джонстонъ и Магвайр (Maguige) на оз. Ниасса; торговая гавани—портъ Геральдъ, Джиромо и Котакота. Главные предметы вывоза: слоновая кость, кофе и каучукъ. Вывозъ (1905 г.)—48452 фн. ст., ввозъ—220696 фн. ст. Сообщается съ океаномъ посредствомъ рр. Шире и Замбези; жел. дорога отъ Раматлабаны до р. Рамаквебанъ; телеграфъ изъ Капштадта до ф. Джонстона.

Центральное тѣло. — У синезеленыхъ водорослей и у нѣкоторыхъ бактерий обнаружена дифференцировка протопласта на периферическую часть, являющуюся у синезеленыхъ водорослей хроматофоромъ, и на центральную часть, которая по своему отношению къ красящимъ веществамъ напоминаетъ ядро. Эта центральная часть клетки и получила название Ц. тѣла. За послѣднее время можно считать установленнымъ, что сходство Ц. тѣла съ ядромъ не ограничивается одними реакциями окраски: при дѣленіи клетки Ц. тѣло претерпѣваетъ рядъ изменений несомнѣннаго каріокинетического характера.

Центръ—политическая партія въ Германіи. На выборахъ 1903 г. собралъ 1875000 голосовъ (19%), и провѣлъ 102 депутатовъ. Въ 1906 г. вмѣстѣ съ соц.-демократіей велъ борьбу съ колониальной политикой правительства, разоблачая злоупотребленія, которыя производились особенно въ африканскихъ колоніяхъ; вотируя въ рейхстагѣ противъ колониальнаго бюджета; вмѣстѣ съ поляками и соц.-дем. составилъ большинство, что дало поводъ къ досрочному роспуску рейхстага. Послѣ новыхъ выборовъ партія явилась въ рейхстагѣ въ числѣ 105 чел., собравъ 2275000 голосовъ, т. е. на 400000 больше, чѣмъ въ 1903 г. (20% всѣхъ поданныхъ голосовъ). Въ Россіи роль центра играетъ партія конституціоналистовъ-демократовъ. Налѣво отъ нея стоятъ социалистическія партіи и трудовая группа, направо—Союзъ 17 октября и монархисты. Въ первой Госуд. Думѣ эта партія безусловно преобладала; во второй Думѣ 1907 г. она въ особенности стала играть роль центра. Сначала (при выборахъ председателя Думы и т. д.) она шла вмѣстѣ съ лѣвыми партіями, образуя съ ними большинство; позже, по нѣкоторымъ другимъ вопросамъ, составляла съ правыми большинство противъ лѣвыхъ. В. В.—г.

Цены — см. Трацкое производство (XXXIII, 357).

Церетели (Григорій Филимоновичъ)—филологъ. Род. въ 1871 г.; высшее образованіе получилъ въ слб. университетѣ; состоитъ профессоромъ юрьевскаго университета по

кафедрѣ греческой словесности. Главный трудъ его: «Сокращенія въ греческихъ рукописяхъ преимущественно по датированнымъ рукописямъ СПб. и Москвы» (изд. 1-е, СПб., 1896; 2-е, СПб., 1904). Кроме того, Ц. написалъ рядъ статей въ «Журн. Мин. Нар. Пр.», «Запискахъ Археолог. Общества», «Archiv für Papyrusforschung» и др. изданияхъ.

Церетели (Ираклій Георгиевичъ) — русский политическій дѣятель, грузинъ (род. въ 1870-хъ гг.), сынъ публициста Георгія Ц. (XXXVIII, 57); учился въ москов. унив.; 1901 г. сосланъ въ Сибирь; по возвращеніи на Кавказъ былъ фактическимъ редакторомъ журн. «Квали». Видный дѣятель соц.-демократич. партіи, меньшевикъ. Въ 1907 г. избранъ во 2-ю Госуд. Думу отъ Кутанской губ.; выдѣлился, какъ ораторъ. Послѣ роспуска Думы арестованъ.

Церковная Газета — еженедѣльная общественно-литературная газета; издавалась въ 1906 г. въ Харьковѣ. Ред.-изд. свящ. Іоаннъ Филевскій.

Церковное Обновленіе — ежемѣсячный церковно-общественный сборникъ; бесплатное приложение (съ 1907 г.) къ ежемѣсячному журналу «Звонарь», издаваемому въ СПб. съ 1906 г. Ред.-изд. Евгений Вѣлковъ; отвѣтственный редакторъ прот. Х. Вѣлковъ.

Церковное Обновленіе — еженедѣльное бесплатное приложение къ газетѣ-журналу для духовенства «Вѣкъ», выходящей съ ноября 1906 года въ СПб. Редакторъ-издатель В. Никольскій.

Церковно-общественная Жизнь—еженедѣльный журналъ; издается въ Казани съ 1906 г. Редакторы-издатели профессора Л. И. Писаревъ, протоіерей А. В. Смирновъ, М. А. Машановъ, К. Г. Григорьевъ.

Церковный Голосъ—еженедѣльный церковно-общественный журналъ; издается въ СПб. съ 1906 г. «Обществомъ распространенія религиозно-нравственнаго просвѣщенія въ духѣ православной церкви». Редакторы протоіерей Павелъ Ляхотскій и Іоаннъ Слободской.

Церковъ и Народъ—журналъ, выходящій съ 1906 г. въ Кіевѣ, два раза въ недѣлю. Издатель епископъ Платонъ, редакторъ священникъ І. Троицкій.

Церуленъ — см. Зеленая краска и Краски органич. искусств. (XVI, 529).

Цетилмернантъ — см. Тіоспирты.

Цетилловый эфиръ — см. Эфиры простые.

Цетил-уксусная кислота — см. Стеариновая кислота.

Цехштейнъ—см. Пержская система.

***Цеце** (Glossina) — муха изъ семейства Muscidae. Въ дополненіе къ тому, что сказано въ статьѣ о Ц. (XXXVIII, стр. 134), можно привести слѣдующія данныя, добытыя за послѣдніе годы. Болѣзнъ скота, которую разноситъ Ц. (различные виды рода Glossina, въ особенности Glossina morsitans), происходитъ отъ паразита, живущаго въ крови данныхъ животныхъ—Tsetsefly (Glossina morsitans), одно-клеточнаго организма, относящагося къ Ма-

stiphophora (жгутоносцамъ). Паразитъ этотъ живетъ въ крови какъ дикихъ животныхъ (буйволонъ, антилопъ, зебры, гиены), такъ и домашнихъ (лошади, осла, быка, овцы, свиньи, собаки), производитъ болѣзнь нагану, которой у человѣка не бываетъ. *Glossina* рождаетъ взрослыхъ личинокъ, которыя сейчасъ же окуклываются въ землѣ; черезъ 6 недѣль выходитъ мухи. Въ настоящее время известно 8 видовъ этого рода. *Glossina palpalis* переноситъ другого паразита *Trypanosoma gambiense*, который производитъ такъ назыв. сонную болѣзнь (бываетъ у человѣка). Укусъ *Glossina longipennis* производитъ болѣзнь, похожую на нагану у муловъ и верблюдовъ.—Ср. Austen, «A Monograph of the Tsetse-Flies» (Лондонъ, 1903).

М. Р.-К.

Цзе (Василій Андреевичъ) — писатель (1821 — 1906), сынъ Андрея Богдановича Ц. (см. XXXVIII, 139). Воспитывался въ Царскосельскомъ лицей. Состоялъ председателемъ сб. цензурнаго комитета, потомъ сенаторомъ. Кромѣ нѣсколькихъ статей въ «Русской Старинѣ», «Le Nord» и др. изд., напечаталъ: «Lettres sur l'affranchissement des paysans en Russie» (СПб., 1888) и «Quelques mots sur la question du désarmement» (СПб., 1899).

В. Р.-ст.

Цзинь-чжоу (Кивъ-чжоу). *Сраженіе 12—13 мая 1904 г.* Почти на среднѣ своего протяженія Ляодунскій полуостровъ суживается до ширины 3 вер. и образуетъ перешеекъ, соединяющій сѣверную часть полуострова съ южной; первая называется Ляодунью, вторая образуетъ Квантуанъ. Съ запада берегъ этого перешейка омывается мелководнымъ Кивъчжоускимъ заливомъ, съ востока—одной изъ бухтъ Талиенванскаго залива, Хонгуэа. Въ самомъ узкомъ мѣстѣ перешейка лежитъ горный узелъ Нань-цзышань (Нань-шань), состоящій изъ центральной вершины, высотой въ 53,5 с. и пяти отроговъ, отдѣленныхъ другъ отъ друга глубокими оврагами. Это и есть Цзинь-чжоуская позиція. По динѣ (С—Ю) она занимаетъ 1½, по ширинѣ (З—В) — 2 версты. Скатъ ея къ сѣверу пологъ, къ востоку и западу значительно круче, а къ югу весьма крутые. Сѣверные склоны постепенно переходятъ въ обширную долину, на которой расположенъ городъ Цзинь-чжоу и нѣсколько китайскихъ деревень. Съ усиленіемъ позиція фортификационными постройками и съ устройствомъ на ея флангахъ батарей для крѣпостныхъ орудій, способныхъ бороться съ неприятельскими судами, она имѣетъ всѣ данныя, чтобы, при условіи упорной обороны, задерживать неприятеля на продолжительное время. Когда Квантуанъ перешелъ къ Россіи, городу Цзинь-чжоу сначала была дана автономія, но въ іюнѣ 1900 г. онъ былъ занятъ русскимъ гарнизономъ и присоединенъ къ Квантуанской области. Большинство богатыхъ китайцевъ купцовъ оставили городъ; торговля его стала падать. Укрѣпленіе позиція началось въ 1900 г. и было значительно усилено, когда вспыхнула русско-японская война. Вооруженіе позиція состояло изъ 60 орудій (8 крѣпостныхъ, 12 скорострѣльныхъ китайскихъ, 40 старыхъ

полевыхъ). Гарнизонъ города состоялъ изъ 2 ротъ и 2 охотничьихъ командъ 5-го полка, всего около 400 штыковъ. Гарнизонъ позиція составляли 9 ротъ 5-го полка. Двѣ охотничьихъ команды (13-го и 14-го полковъ) и двѣ роты 13-го полка образовали резервъ: въ составъ котораго входили и расположенные въ 2½ в. отъ позиція три полка 4-й дивизіи: 13-й, 14-й и 15-й. Общее руководство боемъ принадлежало сначала генералу Надѣину, а потомъ генералу Фоку. Атакѣ позиція предшествовала бомбардировка и штурмъ города Ц.-чжоу въ ночь съ 12-го на 13-е мая. Отступленіе русскихъ изъ города на позицію началось около 3-хъ часовъ ночи. 13-го мая въ 4½ часа утра неприятельскія батареи открыли сильный огонь по батареямъ нашей позиція. Въ 5-ть часовъ утра къ нему присоединился огонь японскихъ канонерокъ и миноносцевъ, подошедшихъ близко къ берегу. Японская артиллерія была вся скорострѣльная. Наши орудія быстро разстрѣляли весь имѣвшійся комплектъ снарядовъ. Около 7¼ час. утра, когда японцы окончательно пристрѣлялись, наша позиція буквально засыпалась ихъ снарядами. Въ 8 часовъ въ заливъ Нандоу вошла наша канонерка «Бобръ» и, открывъ огонь, заставила замолчать двѣ ближайшія къ заливу неприятельскія батареи. Къ 9 час. утра наши батареи стали отходить къ станціи Тафаншань. Съ 11 часовъ позиція стала защищаться только стрѣлковымъ огнемъ, при слабой артиллерійской поддержкѣ. Одновременно съ началомъ артиллерійскаго боя неприятель двинулъ свои колонны противъ нашихъ фланговъ. Подъ прикрытіемъ огня канонерокъ японскіе полки медленно продвигались впередъ; ихъ правый флангъ шелъ по поясъ въ водѣ бухты. Около 10 часовъ утра японцы заняли деревню Сидатъ, около 2 час.—Янчинхе. Двѣ неприятельскія роты бросились въ атаку, но наткнулись неожиданно на проволочную сѣть, остановились и 5-ю залпами были всѣ истреблены. Подъ прикрытіемъ своей дѣли неприятель началъ передвигать свои войска съ праваго фланга на лѣвый. Замѣтивъ это, генералъ Надѣинъ приказалъ 2-мъ баталіонамъ изъ резерва занять пустые окопы лѣваго фланга. Однако, это не было сдѣлано и лѣвый флангъ въ этотъ важный моментъ, когда японцы были безъ снарядовъ и потерпѣли неудачу на правомъ флангѣ, ничѣмъ не былъ усиленъ. Японцы выдвинули изъ своего резерва еще одинъ полкъ. Въ 4 часа ихъ правый флангъ приблизился на 200 шаговъ къ нашимъ окопамъ у берега моря; артиллерійская стрѣльба неприятеля возобновилась еще съ большей силой. У насъ изъ резерва были присланы только двѣ роты. Около 5-ти часовъ артиллерійскій огонь неприятеля настолько разрушалъ окопы нижняго яруса, что держаться въ нихъ было нельзя. Около 7½ час. веч. японцы заняли нѣсколько нашихъ батарей и стали обстрѣливать продольно нашъ правый флангъ, послѣ чего началось общее отступленіе русскихъ войскъ. Причиной паденія города Ц.-чжоу послужила недостаточность гарнизона. Что касается до позиція, то изъ всѣхъ пригото-

ленныхъ для обороны ея окоповъ было занято войсками меньше половины. Естественно, поэтому, что и сопротивление позиціи было меньше, чѣмъ слѣдовало бы. Резервъ былъ употребленъ не въ критическій моментъ, а лишь для прикрытія отступленія. Второй причиной неудачи послужило молчаніе нашей артиллеріи съ 11-ти часовъ утра, вслѣдствіе недостаточнаго количества снарядовъ (по 150 на пушку); это дало возможность противнику приблизить свою артиллерію и громить укрѣпленія прямыми выстрѣлами. Наконецъ, большую роль сыграли канонерскія лодки противника, разрушавшія окопы лѣваго фланга большими снарядами; но мы могли бы отогнать и даже уничтожить ихъ, если бы держали наши большія пушки на лѣвомъ флангѣ, гдѣ для нихъ и были приготовлены батареи. Во время боя и отступленія 5-й полкъ потерялъ убитыми, ранеными и безъ вѣсти пропавшими офицеровъ 56%, нижнихъ чиновъ 38% и израсходовалъ патроновъ 738 тысячъ. Крѣпостная артиллерія потеряла убитыми нижнихъ чиновъ 22 и ранеными 55, офицеровъ раненъ 1. У японцевъ было 3 дивизіи и 216 орудій полевыхъ, при нѣсколькихъ осадныхъ. На одного русскаго приходилось 23 японца.

А. Ф. Ш.

Цигель (Теодоръ Ziehen) — нѣм. психіатръ, род. въ 1862 г., профессоръ въ Утрехтѣ, Галле и Берлинѣ (съ 1904 г.). Главн. труды: «Psychophysiology. Erkenntnistheorie» (1898), «Psychotherapie» (1898), «Ueber die allgem. Beziehungen zwischen Gehirn- und Seelenleben» (1902), «Psychiatrie» (1902), «Physiologie. Psychologie» (6-е изд. 1902), «Das Centralnervensystem der Monotremen und Marsupialier» (въ «Denkschriften d. medizinisch-naturwissenschaftl. Gesellschaft in Jena», 1901). Издаётъ вмѣстѣ съ Wernicke: «Monatsschrift für Psychiatrie und Neurologie» (Берлинъ) и вмѣстѣ съ Циглеромъ «Abhandlungen aus dem Gebiete der pädagog. Psychologie und Physiologie» (Берлинъ).

Циклическій цвѣтокъ. — Сравнительно рѣдко части цвѣтка располагаются по правильной спирали, подобно тому какъ это имѣетъ мѣсто на стеблѣ. Такіе цвѣты, найденные въ семействѣ калликантовыхъ (Calycanthaceae) именуется ациклическими. Гораздо распространеннѣе гемициклическіе цвѣты, у которыхъ только часть цвѣтолистиковъ располагается по спирали, тогда какъ остальные развиваются мутовками (въ кружокъ). Такіе гемициклическіе цвѣты характерны для сем. лютиковыхъ, маньбеліевыхъ, нимфейныхъ. Наконецъ, наиболѣе часто встрѣчающимся типомъ являются Ц. цвѣтки, у которыхъ мутовчатое расположение цвѣтолистиковъ является характернымъ для всего плана цвѣтка. Только чашелистики дольше другихъ частей цвѣтка сохраняютъ либо спиральное расположение, либо группируются двумя мутовками, изъ которыхъ одна является двухчленной, другая трехчленной. Число мутовокъ циклическаго цвѣтка колеблется отъ одной до шестнадцати; чаще всего, однако, попадаются четырехкружковые (тетрациклическіе) и пятикружковые (пентациклическіе)

цвѣтки. При этомъ наружный кружокъ представляютъ чашелистики; чередуясь съ ними, располагаются лепестки вѣнчика, дающіе идти одинъ или два круга тычинокъ и, наконецъ, въ центрѣ располагается кружокъ плодolistиковъ. При увеличеніи числа кружковъ (мутовокъ) въ цвѣткѣ, увеличеніе это чаще всего приходится на долю тычинокъ. Число членовъ въ каждой мутовкѣ колеблется еще сильнѣе, чѣмъ число мутовокъ: именно ихъ можетъ быть отъ 2 до 30, не говоря уже о томъ увеличеніи числа, которое зависитъ отъ расщепленій. Если всѣ мутовки цвѣтка содержать одинаковое число членовъ, то такой цвѣтокъ именуется эциклическимъ или изомернымъ. Нерѣдко, однако, эта правильность нарушается, особенно для мутовки плодolistиковъ, заключающей весьма часто меньшее число членовъ, чѣмъ остальные мутовки. Такіе цвѣтки называются гетероциклическими или гетеромерными. — Обыкновенно мутовки цвѣтолистиковъ, слѣдующія другъ за другомъ, «чередуются» другъ съ другомъ, т. е., напримѣръ каждый лепестокъ вѣнчика сидитъ не прямо надъ чашелисткомъ, а между двумя чашелистиками; но это правило нерѣдко нарушается для тычиночныхъ мутовокъ, почему здѣсь выработалась особая терминологія. Если имѣется лишь одинъ кругъ тычинокъ, цвѣтокъ называютъ гапlostемоннымъ и отдѣльными тычинки правильно чередуются съ лепестками вѣнчика. Точно такая же правильность наблюдается и у дипlostемонныхъ цвѣткx, обладающихъ двумя мутовками тычинокъ, изъ которыхъ наружная чередуется съ лепестками вѣнчика, а внутренняя — съ наружной. При этомъ каждая наружная тычинка сидитъ, понятно, надъ соответствующимъ чашелисткомъ (эписепальная тычинка), а каждая внутренняя — надъ лепесткомъ вѣнчика (эпипетальная тычинка). Возможенъ, однако, и обратный случай, когда эпипетальными являются наружныя тычинки, а эписепальными — внутреннія. Цвѣтокъ съ такимъ расположеніемъ тычинокъ именуется обдипlostемоннымъ. Наконецъ полистемонными называются такіе Ц. цвѣтки, у которыхъ имѣется болѣе двухъ тычиночныхъ мутовокъ, и моностемонными въ отличіе отъ гапlostемонныхъ называются такіе, у которыхъ въ тѣлѣ должно быть двѣ мутовки тычинокъ, но одна изъ нихъ не развивается.

Циклогексанонъ, циклооктанонъ, циклодеканонъ — см. Циклокетоны.

Циклондвая чешуя — см. Чешуя.

Цилиндровое масло — см. Остатки нефтяные и Смазочные материалы.

Цилиндръ — см. Паровыя машины.

Цилиановая кислота — см. Холевая кислота.

Цильмеръ (Августъ Zillmer) — нѣм. математикъ (1831—92), извѣстенъ своимъ методомъ по вычисленію таблицъ смертности для страхованія жизни. Гл. труды: «Die mathemat. Rechnungen bei Lebens- und Rentenversicherungen» (2-е изд., 1887) и «Deutsche Sterblichkeitstafeln aus den Erfahrungen von 23 Lebensversicherungsgesellschaften» (1883; по порученію союза нѣм. страховыхъ обществъ).

Послѣдній трудъ заключаетъ въ себѣ таблицы смертности, которыя приняты большинствомъ нѣмецк. страховыхъ обществъ, какъ основаніе для ихъ тарифовъ по страхованію жизни. Въ Россіи и Швейцаріи во многихъ страхов. обществахъ принятъ методъ Ц.

Цимсень (Гуго-Вильгельмъ Ziemssen)—нѣм. терапевтъ и клиницистъ; ум. въ 1902 г.

Цингеръ (Николай Васильевичъ)—ботаникъ, сынъ профессора математики и извѣстнаго изслѣдователя флоры среди Россіи Василия Як. Цингера, род. въ 1865 г.; среднее образованіе получилъ въ моск. 1-ой гимназій, высшее на естеств. отд. физико-мат. фак. московск. унив., гдѣ окончилъ курсъ въ 1890 г. Продолжалъ заниматься ботаникой подъ руководствомъ проф. С. Г. Навашина, ассистентомъ котораго въ кievскомъ унив. состоялъ съ 1895 г. и въ лабораторіи котораго сдѣлалъ работу «Матеріалы для морфологій женскихъ цвѣтковъ и соцвѣтій въ семействѣ коноплевыхъ». Въ 1898 году защитилъ эту работу въ качествѣ диссертациі на степень магистра ботаники и съ этого же года сталъ читать лекціи въ унив. св. Владиміра въ качествѣ приватъ-доцента. Въ 1903 г. былъ назначенъ ад.-профессоромъ Ново-Александрійскаго института. Кромѣ морфологій занимался флорой мховъ и высихихъ растений Средней и Юго-Западной Россіи; въ настоящее время работаетъ главнымъ образомъ въ области вопросовъ, касающихся видообразованія въ растительномъ царствѣ.

Циниграу—см. Цинковая пыль.

Цинколитъ—см. Вѣлила (доп.).

Цинхонинная кислота—см. Хиннолинъ (XXXVII, 284).

Циркули столярныя и плотничныя—см. Столярное дѣло и Плотничное мастерство.

Циркуляція или *циркуляціонное движеніе протоплазмы*—такъ называется наблюдаемое въ растительныхъ клеткахъ движеніе протоплазмы, если она движется нѣсколькими неправильными струйками. Поэтому Ц. называется также струйчатымъ движеніемъ протоплазмы (ср. «Ротація», въ этомъ же полутомѣ, выше).

Цитаза—см. Цитазы и Энзимы.

Циттель (Карль-Альфредъ Zittel)—геологъ и палеонтологъ; ум. въ 1904 г.

Циттель (Эмиль Zittel)—протестантскій богословъ; ум. въ 1899 г.

Ціананилидъ—см. Ціановая кислота (XXXVIII, 283).

Ціанопронионовыя кислоты—см. Ціаноуксусная кислота.

Ціанофининъ.—Вещество зернишенъ, располагающихся въ поперечныхъ перегородкахъ въ клеткахъ синезеленыхъ водорослей получило названіе Ц. Предполагаютъ, что Ц. является запаснымъ питательнымъ веществомъ (Надсонъ).

Ціануровоуксусный ангидридъ—см. Ціануровая кислота (XXXVIII, 288).

Цоллингъ (Геофилъ Zolling)—нѣм. писатель; ум. въ 1901 г.

Цоневъ (Ворсъ)—болгарскій филологъ. Род. въ 1863 г.; образованіе получилъ въ

Загребѣ, Вѣнѣ и Лейпцигѣ; состоятъ проф. софійскаго унив. по кафедрѣ староболгарскаго яз. и слав. палеографіи. Изъ работъ его извѣстны: «За удареніе въ болгарскій языкъ» («Сборникъ за наука и народни умотворенія», т. VI); «За происхожденіе на троянска прича» (ib., т. VII); «Програма за изучаване болгарскитѣ народни говори» (ib., т. XVI и XVII); «Класификація на болгарскитѣ книжовни паметници отъ най-старо време до края на XVI в.» (1905); «Кюстендилско Четвероангеле» (1906); «Добрѣйшово четвероангеле—староболг. паметникъ XIII в.» (1907).

Цумпе (Германъ Zumpе)—нѣмецкій композиторъ (1850—1903). Главныя его произведенія: сказочная опера «Anhana» (1880), комич. опера «Die verwunschene Prinzessin»; оперетки «Farinelli», «Polnische Wirtschaft»; увертюра «Wallensteins Tod»; романсы.

Цунцъ (Навананъ Zuntz)—нѣмецкій физиологъ; род. въ 1847 г. въ Боннѣ, изучалъ медицину, въ 1871 г. приватъ-доцентъ, въ 1874 г. экстраорд. проф. физиологій въ Боннѣ, съ 1881 г. проф. физиологій животныхъ и директоромъ физиолог. института при сельскохозяйственной высшей школѣ въ Верлявѣ. Изъ большого числа ученыхъ трудовъ Ц. заслуживаютъ особаго вниманія слѣдующіе: «Beiträge zur Physiologie des Blutes» (Боннъ, 1868); «Blutgase und respiratorischer Gaswechsel» («Hermanns Handb. d. Phys.», IV); «Untersuchungen über d. Stoffwechsel d. Pferdes bei Ruhe u. Arbeit» (3 ч., 1889—1898); «Untersuchungen an 2 hungernden Menschen» (вмѣстѣ съ Леманномъ, Мюллеромъ, Мункомъ и Сенаторомъ, «Virchow's Arch.», CXXXI).

Цытовичъ (Николай Платоновичъ)—ученый артиллеристъ, полковникъ. Род. въ 1865 г.; образованіе получилъ въ симбирскомъ кадетскомъ корпусѣ и Михайловскихъ артиллерійскихъ училищѣ и академіи; въ 1896 г. назначенъ штатнымъ военнымъ преподавателемъ послѣ защиты диссертациі по гидродинамикѣ и теоріи гидравлическихъ компрессоровъ; въ 1903 г. экстраординарнымъ профессоромъ послѣ защиты диссертациі о боевомъ примѣненіи осадной артиллеріи. Главныя труды: «Начала теоріи вѣроятностей пристрѣлки» (ч. I, СПб., 1896; ч. II, ib., 1906); «Теорія Гамильтона» (СПб., 1899); «Опытъ изслѣдованія боевого примѣненія осадной артиллеріи» (дисс., СПб., 1905).

Цыцуринъ (Федоръ Степановичъ, 1814—1895)—терапевтъ, лейбъ-медикъ. По окончаніи курса на медицинскомъ факультетѣ харьковскаго унив., занимался 3½ года практикою въ Харьковской губ., потомъ получилъ дальнѣйшее образованіе въ дерптскомъ унив. Состоялъ профессоромъ по кафедрѣ терапевтической клиники съ семіотикой въ кievск. унив. (1844—57); былъ тамъ же деканомъ медицинскаго факультета (1847—1850). Съ 1857 по 1861 г. состоялъ президентомъ варшавской медико-хирургической академіи, затѣмъ непрѣмленнымъ членомъ военно-медицинскаго ученаго комитета (1861—1862), директоромъ медицинскаго департамента военнаго министерства (1863—1867) и, наконецъ, до 1882 г.,

управляющим придворною медицинскою частью. Напечаталъ: «Nonnulla de typho abdominali (fièvre typhoïde Gallorum), præcipue quod attinet ad causas proximam et diversam adhibendae curationis rationem» (дисс., Дерпт, 1841); «Вступление въ курсъ частной терапии, семіотики и клиники внутреннихъ болѣзней» («Журн. Мин. Нар. Просв.», 1845); отчетъ о путешествіи за границу съ ученою цѣлью (ib., 1857), монографію «О холерѣ» (совмѣстно съ проф. Козловымъ и Вальтеромъ, Кіевъ, 1848) и рядъ статей въ медицинскихъ журналахъ.

Цѣнные бумаги—форма выраженія частноправовыхъ отношеній, при которой право слито съ бумагой такъ, что безъ бумаги нѣтъ и самаго права. Терминъ Ц. бумаги появился въ юридическомъ обиходѣ сравнительно недавно и до сихъ поръ еще не имѣетъ вполне установившагося содержанія. Въ качествѣ легальнаго, онъ былъ употребленъ впервые въ германскомъ торговомъ уложеніи 1862 г. Въ русскомъ законодательствѣ онъ привился мало; болѣе употребителенъ другой, болѣе узкій—«процентныя бумаги»; выраженіемъ «процентныя бумаги и акціи» часто стараются охватить всю совокупность цѣнныхъ бумагъ. Къ категоріи Ц. бумагъ не относятся съ одной стороны бумажныя деньги, какъ заключающія въ себѣ публично-правовой элементъ, съ другой—разнаго рода знаки въ родѣ, напр., желѣзно-дорожныхъ и театральныхъ билетовъ, почтовыхъ и гербовыхъ марокъ, магазинныхъ квитанцій, абонементныхъ книжекъ на пользование чѣмъ-либо, жетонковъ съ номерами и т. п.—такъ какъ это не документы о правѣ, а лишь отбѣтки произведеннаго платежа или полученія опредѣленнаго предмета.

Экономическое значеніе Ц. бумагъ. Распространеніе въ экономическомъ оборотѣ Ц. бумагъ связано съ коренными измѣненіями въ промышленности и средствахъ сообщенія со времени изобрѣтенія двигателей парового и электрическаго. Массовое машинное производство и далеко идущее раздѣленіе труда, возможное только при мировомъ обмѣнѣ, создали новыя требованія къ торговлѣ, какъ регулятору между всемірными спросомъ и предложениемъ. Въ стѣ съ тѣмъ измѣнилась и техника торговаго дѣла. Между производителемъ и потребителемъ сталъ длинный рядъ посредниковъ. Юридическій переходъ товарныхъ массъ оторвался отъ фактическаго ихъ передвиженія, а расплаты повлекли за собой сложныя кредитныя отношенія. Быстрый темпъ современной торговой жизни, устанавливаемый сношеніями посредствомъ телефона и телеграфа, способствовалъ еще болѣе яркому проявленію вышеуказанныхъ новыхъ чертъ въ технику торговаго дѣла. Отвѣтомъ на возникшую отсюда назрѣвшую потребность въ новыхъ правовыхъ формахъ явились Ц. бумаги. Облеченное въ форму цѣнной бумаги частноправовое имущественное правоотношеніе допускаетъ реализацію во всякое время заключенной въ немъ экономической цѣнности, т. е. приобретаетъ мѣновую цѣнность.

Правовая природа цѣнныхъ бумагъ. Такъ какъ въ бумагахъ на предъявителя характерныя черты, вообще присущія Ц. бумагамъ,

выразились особенно рельефно, то теоретическіе труды по этому предмету до известной степени уясняютъ правовую природу всѣхъ вообще Ц. бумагъ. Первая попытка юридическаго ихъ анализа, принадлежащая Савинью, касалась именно бумагъ на предъявителя. Въ сферѣ вещнаго права, говоритъ Савинья, господствуетъ принципъ свободнаго, произвольнаго отчужденія собственности. Отчужденіе есть полное отрѣшеніе вещи отъ личности собственника и всѣхъ прочихъ его юридическихъ отношеній. Совершенно иныя начала имѣютъ мѣсто въ сферѣ обязательственнаго права. Пересвоеніе обязательствъ возможно или въ формѣ уничтоженія существующаго обязательства и замѣны его новымъ между старымъ должникомъ и новымъ кредиторомъ (новация), или въ видѣ передачи правомочія кредитора другому лицу, что не влечетъ за собой отрѣшенія отъ правоотношеній, существовавшихъ между прежнимъ кредиторомъ и должникомъ (цессія). Оба эти средства—цессія и новация—пригодны для сдѣлокъ повседневнаго оборота; но при сдѣлкахъ, вызванныхъ постоянно возрастающимъ развитіемъ всемірной торговли, явилась потребность въ установленіи новыхъ формъ, при посредствѣ которыхъ преимущества, связанныя съ отчужденіемъ собственности, могли бы быть примѣнены и къ обязательствамъ. Документъ есть вещь, возможный предметъ собственности и владѣнія; новый способъ передачи сводится къ воплощенію обязательства, о которомъ гласитъ документъ, въ этотъ самый документъ. Съ новою конструкціею Ц. бумагъ выступилъ Бруннеръ. Связь между документомъ и правомъ можетъ быть, по его мнѣнію, двоякою: или документъ есть лишь одинъ изъ способовъ доказательства права, или же бумага признается необходимымъ частноправовымъ условіемъ бытія правомочія, о которомъ гласитъ текстъ документа, и въ этомъ послѣднемъ случаѣ между бумагою и правомъ устанавливается неразрывная связь. Такъ какъ экономическая цѣнность каждаго права опредѣляется передачей этого правомочія другому лицу или непосредственнымъ осуществленіемъ его, то сущность правовой природы Ц. бумагъ сводится къ тому, что въ моменты передачи и осуществленія правомочія, о которомъ говорится въ текстѣ документа, послѣдній не только имѣетъ доказательное значеніе, но является правовою функціей. Отсюда слѣдующее опредѣленіе: Ц. бумага есть документъ о частномъ правѣ, осуществленіе цѣнности коего обусловлено, частноправовымъ образомъ, держаніемъ въ своемъ распоряженіи этого документа.

Наиболѣе характерное свойство Ц. бумагъ—ихъ широкая передаваемость. Отсюда стремленію ограничить число возраженій противъ держателя, оторвать обязательство отъ его прошлаго. Необходимо установить особая правила при осуществленіи правомочія изъ бумагъ, дабы не сдѣлать его чрезмѣрно труднымъ и тѣмъ не парализовать свойство передаваемости бумагъ. Этимъ обуславливается вторая черта Ц. бумагъ—облегченная легитимация держателя (вѣрителя). Наконецъ, въ

виду органической, неразрывной связи между бумагою и правомъ, о которомъ гласитъ ея текстъ, должны существовать особыя правоотношения въ случаѣ утраты тѣмъ или инымъ способомъ бумаги; третья особенность Ц. бумагъ—амортизаціонный процессъ.

Классификація Ц. бумагъ. По содержанию Ц. бумагъ намѣчаются три ихъ группы: бумаги вѣщныя или обладанія, бумаги требованія и бумаги участія. Къ числу первыхъ относятся бумаги, представляющія легально управомоченнымъ по нимъ лицамъ вѣщное право на что-либо. Такъ какъ при посредствѣ такой бумаги можно передавать право собственности, даже при отсутствіи въ данномъ мѣстѣ и въ данное время вещественнаго объекта права, то эту категорію бумагъ часто именуютъ распорядительными или представительными бумагами. Наиболее употребительны эти бумаги въ товарномъ оборотѣ: таковы, напр., варранты, коносаменты, накладная. Вторую, самую многочисленную и разнообразную категорію составляютъ бумаги требованія. Основаніе права требованія можетъ быть весьма различное—обѣщаніе уплаты, напр. въ векселя, или порученіе уплатить, какъ въ траттѣ, или обѣщаніе возратить, какъ въ разнаго рода документахъ, истекающихъ изъ депозита. Третью категорію бумагъ составляютъ бумаги паевыя, т. е. управомочивающія легитимированное по нимъ лицо въ качествѣ участника коллективнаго цѣлаго. По своему вещественному предмету бумаги бываютъ товарныя и денежныя, по лицу выпускающему—государственныя (напр. рента), общественныя (напр. городскіе займы) и частныя (напр. акціи, векселя, варранты и т. д.), по моменту выпуска—бумаги индивидуальныя и массоваго выпуска. Къ числу первыхъ принадлежатъ, напр., векселя, коносаменты, чекъ и т. д., къ числу вторыхъ—бумаги въ родѣ акціи, облигацій, ипотечныхъ листовъ и т. п. Въ формѣ бумагъ массоваго выпуска идея оборотоспособной формы для правомочій достигается своего высшаго проявленія. Съ точки зрѣнія юридической природы Ц. бумагъ наиболее важно дѣленіе ихъ на бумаги именныя, бумаги по приказу и бумаги на предъявителя или безыменныя.

Именные бумаги (Receptariere, Titres nominatifs) суть такого рода цѣнныя бумаги, гдѣ личность управомоченнаго по праву изъ бумаги опредѣлена путемъ поименнаго обозначенія его въ текстѣ самой бумаги. Отличительныя ихъ черты проявляются главнымъ образомъ въ моментъ передачи бумаги и въ отношеніи легитимизаціи управомоченнаго лица. Поименное обозначеніе управомоченнаго лица не означаетъ недопустимости передачи бумагъ; оно только нѣсколько затрудняетъ передачу и тѣмъ самымъ ограничиваетъ число переходовъ бумаги изъ рукъ въ руки. Простая передача бумагъ для этого недостаточна: нужна традиція, совершаемая различными способами. Наиболее употребителенъ трансфертъ по книгамъ выпустившаго именныя бумаги (при бумагахъ массоваго выпуска), съ обозначеніемъ передачи на самой бумагѣ, или уничтоженіе прежней бумаги и выдача, вмѣсто нея, новой

на имя цессіонарія (этими способомъ совершается напр., переходъ государственныхъ 4% непрерывно доходныхъ билетовъ; см. Уст. Кред. Разд. III, ст. 39 и прилож. къ ней). Иногда переходъ именной бумаги совершается посредствомъ индоссамента (передаточной надписи). Право изъ именной бумаги, составляя извѣстную экономическую цѣнность, можетъ быть предметомъ залога. У насъ, напр., статья 1674¹ X т. 1 ч. Св. Зак. предусматриваетъ порядокъ производства ссуды подъ залогъ акцій и процентныхъ бумагъ, а въ уставѣ кредитномъ (ст. 72 и др.) содержится указаніе о залогѣ процентныхъ именныхъ бумагъ въ государственномъ банкѣ (разд. IV, ст. 72 и примѣч. 1 къ ст. 73). О залогѣ цѣнныхъ бумагъ упоминается также въ ст. 77 Полож. о Каз. Подр. и Постахъ. Залогъ совершается путемъ обѣна между сторонами соответствующихъ письменныхъ заявленій и передачей кредитору закладываемыхъ именныхъ бумагъ, при объявленіи отъ имени получающаго ссуду на имя выпустившаго бумагу о трансфертѣ бумагъ на имя кредитора. Есть случаи, въ которыхъ возможность передачи именной бумаги совершенно исключена; объ этомъ на самой бумагѣ принято дѣлать соответствующую отмѣтку. Въ случаѣхъ утраты или уничтоженія именной бумаги выдается взамѣнъ ей новая, а прежняя признается погашенною. Общихъ началъ для амортизаціи Ц. бумагъ въ русскомъ законодательствѣ не имѣется, но есть указанія относительно амортизаціи нѣкоторыхъ отдѣльныхъ видовъ именныхъ бумагъ, напр., акцій. Въ форму именныхъ бумагъ могутъ быть превращены другія бумаги—ордерныя и даже на предъявителя. Въ исторіи Ц. бумагъ именныя составляютъ несомнѣнно начальную форму; изъ нихъ, съ теченіемъ времени, образовались ордерныя, которыя, въ свою очередь, послужили переходною ступенью къ наиболее распространенному теперь типу—къ бумагамъ на предъявителя.

Ордерныя (по приказу) бумаги (Orderpapiere, Titres à ordre) суть такого рода документы, на которыхъ въ самый моментъ возникновенія права изъ бумаги, кромѣ обозначенія имени управомоченнаго, дѣлается оговорка, что такимъ же управомоченнымъ можетъ быть и всякое другое лицо, которому передать свое право названный поименно въ текстѣ документа первый управомоченный. Есть виды бумагъ (напр. векселя), принадлежность которыхъ къ категоріи бумагъ ордерныхъ установлена закономъ и потому всегда подразумевается, даже безъ наличности ордерной клаузулы. Чтобы вывести такую бумагу изъ категоріи ордерныхъ, нужна отрицательная ордерная клаузула о томъ, что бумага непереедаема по приказу. Еще съ VI вѣка по Р. Хр. при именныхъ бумагахъ стали появляться оговорки о томъ, что обязанное по бумагѣ лицо должно исполнять свое обязательство не только въ отношеніи поименно названнаго управомоченнаго, но и въ отношеніи иного лица, могущаго доказать, что право изъ бумаги дошло къ нему отъ перваго управомоченнаго. Такимъ доказательствомъ служилъ обыкновенно отдѣльный отъ цѣнной бумаги документъ, носившій на-

звание Willebrief; но приблизительно съ XVII столѣтія во Франціи и въ Италіи стали переносить содержаніе Willebrief въ самую цѣнную бумагу, при чемъ во Франціи эту надпись дѣлали на оборотной сторонѣ (in dosso), въ Италіи—внизу подъ текстомъ на передней сторонѣ (a valle). Французскій обычай скоро получилъ повсемѣстное распространеніе и самая передаточная надпись на ордерныхъ бумагахъ стала называться индоссаментомъ. Въ настоящее время наиболѣе типичною и распространенною ордерною бумагою является вексель; въ огромномъ большинствѣ случаевъ вексельныя правоотношенія примѣняются и ко всѣмъ другимъ ордернымъ бумагамъ. Ордерныя бумаги несравненно болѣе удобны для широкой обращаемости бумаги, нежели именныя. Переходъ бумаги изъ рукъ въ руки не зависитъ отъ воли, согласія и какого бы то ни было участія обязаннаго лица; нѣтъ даже надобности оповѣщать его о переходѣ. Управомоченный легитимированъ, если его имя является послѣднимъ звеномъ въ цѣпи лицъ, черезъ руки которыхъ прошел документъ. Спорнымъ является вопросъ о возраженіяхъ, которыя могутъ быть противопоставлены индоссатору обязаннымъ по ордерной бумагѣ лицомъ. По одному воззрѣнію техническій индоссаментъ сообщаетъ каждой бумагѣ свойства такъ назыв. бумагъ общественнаго довѣрія (Werthpapiere öffentlichen Glaubens, Scripturoobligationen), т. е. единственнымъ основаніемъ для какихъ бы то ни было возраженій является текстъ самого документа. Правоотношенія по бумагѣ определяются для третьихъ добросовѣстныхъ лицъ только текстомъ самой бумаги. Индоссаторъ можетъ допустить только тѣ возраженія обязаннаго, которыя вытекаютъ изъ содержанія текста и могли быть имъ, поэтому, предвидѣны въ моментъ пріобрѣтенія бумаги. По мнѣнію другихъ ученыхъ индоссаментъ не имѣетъ свойства превращать ордерную бумагу въ бумагу общественнаго довѣрія; это—только облегченная форма легитимации, не имѣющая никакого влияния на объемъ и содержаніе возраженій, могущихъ быть противопоставленными управомоченному по бумагѣ. Новое германское гражд. уложеніе точно опредѣлило сферу ордерныхъ бумагъ, включивъ въ ихъ кругъ наиболѣе употребительныя въ дѣловомъ оборотѣ. Согласно § 363 коноссамента, накладныя, складочныя свидѣтельства, бодмерейныя письма, полисы морского страхованія и абстрактныя купеческія обязательства (Anweisungen) могутъ быть, если они написаны по приказу, передаваемы посредствомъ индоссамента, значеніе котораго, какъ объясняетъ слѣдующій § 364, сводится къ тому, что индоссатору могутъ быть противопоставлены лишь два рода возраженій: истекающія изъ текста бумаги и имѣющіяся у обязаннаго непосредственно противъ даннаго управомоченнаго по бумагѣ. Ордерныя бумаги принадлежатъ къ таку бумагѣ представленія: не должникъ идетъ къ вѣрителю исполнить обязательство—это было бы для него часто невозможно потому что онъ можетъ не знать, кто въ данное время является управомоченнымъ,—а вѣритель къ нему яв-

ляется за исполненіемъ и представляетъ, въ качествѣ своей легитимации, самую бумагу. Должникъ исполняетъ свое обязательство только по бумагѣ, не иначе какъ по представленію ея. По исполненіи должникъ дѣлаетъ отмѣтку на бумагѣ или получаетъ ее обратно; ея циркуляція кончена. Ордерный документъ можетъ быть предметомъ залога, для чего необходимъ индоссаментъ на имя залогодержателя. Особая форма залога существуетъ въ отношеніи складочныхъ свидѣтельствъ, такъ какъ здѣсь предметомъ залога является не цѣнная бумага, а товаръ. Индоссаментъ на ордерной бумагѣ можетъ быть полнымъ или бланковымъ. Эта послѣдняя форма передаточной надписи превращаетъ ордерную бумагу въ предьявительскую.

Бумаги на предьявителя (Inhaberpapiere, Titres au porteur) суть такого рода Ц. бумаги, гдѣ личность управомоченнаго совершенно неопредѣлена никакими индивидуальными признаками. Обязанное лицо должно исполнить лежащее на немъ обязательство въ отношеніи всякаго, кто является держателемъ, предьявителемъ бумаги. Бумаги на предьявителя обязаны своимъ развитіемъ появленію бланкового индоссамента и такъ наз. billets en blanc, т. е. такихъ долговыхъ документовъ, гдѣ оставалось для имени вѣрителя бѣлое мѣсто, заполнившееся держателемъ. Дальнѣйшая исторія этихъ бумагъ знаменуется запрещеніемъ ихъ въ многихъ государствахъ. Сначала въ нихъ усматривали средство злостнаго сокрытія имущества, а потомъ орудіе злоупотребленія биржевою игрою. Въ настоящее время это—наиболѣе распространенная форма цѣнныхъ бумагъ. Юридическая ея природа вызываетъ безконечные споры въ литературѣ. Въ видѣ бумаги на предьявителя право пріобрѣтаетъ наиболѣе оборотоспособную форму: для осуществленія его достаточно столь несложной легитимации, какъ держаніе самой бумаги и предьявленіе ея обязанному лицу. Обязанное лицо исполняетъ лежащее на немъ обязательство, не справляясь съ тѣмъ, какъ и отъ кого дошла бумага къ лицу, ее предьявляющему. Пріобрѣтеніе права на бумагу совпадаетъ съ пріобрѣтеніемъ самой бумаги, какъ вещественнаго объекта права. Руководящаго значенія принципа обязательственнаго и вещнаго права здѣсь не имѣютъ. Современныя законодательства признаютъ особый типъ движимой собственности, приспособленной къ обороту; онъ характеризуется поговоркою Hand muss Hand wahren. Пріобрѣтатель считается собственникомъ движимой вещи, если только она не украдена и не потеряна настоящимъ собственникомъ. Еще дальше въ этомъ направленіи зап.-европ. законодательства идутъ по отношенію къ Ц. бумагамъ. Новое германское гражданское уложеніе признаетъ виндикацію ихъ совершенно недопустимой; добросовѣстное пріобрѣтеніе гарантируетъ отъ какихъ бы то ни было послѣдствій со стороны третьихъ лицъ, хотя бы въ числѣ ихъ былъ собственникъ бумаги. Постановленія нашего гражданскаго закона оказываются въ полнѣйшемъ противорѣчій съ принципами, вытекающими изъ природы бу-

магъ на предъявителя. Ст. 1512 т. X ч. I даетъ виндикацію противъ покупщика, пріобрѣтшаго вещь добросовѣстно и не отъ вора, если вещь вышла изъ обладанія собственника преступнымъ путемъ. Юристы, придерживающіеся строго буквы закона—какъ напр. Побѣдоносцевъ,—видятъ выходъ изъ этого положенія въ трудности доказать, что владѣлецъ безыменной бумаги не есть ея собственникъ. Судебная практика и отдѣльныя, спеціальныя законоположенія пошли по совершенно другому пути, болѣе соответствующему потребностямъ времени. Непрерывное увеличеніе числа безыменныхъ бумагъ на русскомъ рынкѣ, начиная со второй половины XIX столѣтія, обнаружало необходимость отрѣшиться отъ архаическихъ положеній статей гражданского закона. Выс. утв. мѣняемъ госуд. совѣта отъ 17 мая 1865 г. (Уст. Кр. разд. III, ст. 79) въ отношеніи государственныхъ 5% банковыхъ билетовъ было установлено, что «безыменные билеты передаются изъ рукъ въ руки; владѣльцемъ ихъ признается держатель билета». Сенатъ примѣнилъ по аналогіи это положеніе къ прочимъ государственнымъ и частнымъ бумагамъ на предъявителя и высказалъ, что безыменные бумаги должны быть по своей природѣ приравниваемы не къ движимымъ вещамъ, а къ денежнымъ знакамъ; поэтому онѣ составляютъ собственность ихъ обладателя и не могутъ быть отобраны отъ пріобрѣтателя, хотя бы и оказались краденными (рѣш. гр. касс. д-та 1886 г., № 33). По другому разъясненію сената безыменные бумаги, если при представленіи ихъ въ залогъ не было сдѣлано держателемъ объявленія, что онѣ принадлежатъ другому лицу, должны быть рассматриваемы какъ имущество, несомнѣнно принадлежащее залогодателю; никакое третье лицо не можетъ предъявить къ лицу, добросовѣстно пріобрѣтшему бумаги, требованія о возвратѣ ихъ (рѣш. 1885 г., № 89). Дополненіемъ ограниченія виндикаціи является амортизація бумагъ. Бумага можетъ выйти изъ обладанія собственника, помимо его воли, въ случаѣ ея уничтоженія или утраты черезъ потерю или похищеніе. Въ первомъ случаѣ амортизаціонный процессъ направленъ на восстановленіе бумаги, посредствомъ выдачи, взазмѣнъ ея, дубликата; во второмъ онъ имѣетъ цѣлью приостановить осуществленіе права изъ бумаги, дабы дать возможность разобраться въ правѣ на бумагу между заявившими въ этомъ отношеніи претензіи. Если бумага погибла, то амортизаціонный процессъ не можетъ затронуть ничьихъ интересовъ; но при существованіи бумаги амортизаціонный процессъ является всетаки нѣкоторою угрозою для пріобрѣтателей бумагъ. Поэтому для нѣкоторыхъ бумагъ амортизація по закону совершенно исключается (напр. въ Германіи для банкнотъ имперскаго банка, въ Россіи для купоновъ и купонныхъ листовъ). Въ нѣкоторыхъ государствахъ проводится различіе между профессиональными покупателями и продавцами Ц. бумагъ и прочими пріобрѣтателями: для первыхъ объявленіе объ утратѣ, опубликованное надлежащимъ образомъ, обязательно и

пріобрѣтеніе, послѣ такого объявленія, de jure почитается исключаемымъ bona fides (напр. въ германскомъ торгов. улож., § 367). Амортизаціонный процессъ, по мѣткому выраженію проф. Нерсесова напоминающій производство о признаніи лица безвѣстнотствующимъ, имѣетъ въ иностранныхъ законодательствахъ судебный характеръ (напр. въ Германіи—Aufgebotsverfahren). Въ Россіи постановленія объ этомъ предметѣ разбросаны въ уставѣ кредитномъ для государственныхъ бумагъ и въ уставахъ различныхъ компаній для акцій и облигацій, при чемъ роль суда возлагается на учрежденіе, выпустившее бумагу. Болѣе всего къ западному порядку приближается уставъ о векселяхъ (ст. 78—81 и 125).

Особенности юридической природы бумагъ на предъявителя, а части традиціи ихъ прошлаго, поставили вопросъ о томъ, можно ли допустить свободную выдачу каждымъ частнымъ лицомъ безыменныхъ бумагъ или же ихъ выпускъ долженъ быть подвергнутъ нѣкоторому контролю и поставленъ въ зависимость отъ спеціальнаго разрѣшенія. Въ настоящее время свободный выпускъ безыменныхъ билетовъ составляетъ господствующее правило, поскольку дѣло идетъ объ индивидуальныхъ бумагахъ. Иное дѣло—безыменные Ц. бумаги массоваго выпуска: онѣ могутъ угрожать значительными потрясеніями въ экономической жизни, вслѣдствіе чего ихъ выпускъ въ той или иной формѣ подчиненъ контролю общественной власти, а иногда и прямо запрещенъ. Въ Россіи, напримѣръ, предъявительская форма акцій запрещена (ст. 2160 X т. 1 ч.), а въ уложеніи о наказ. (ст. 1150) содержится еще болѣе общій запретъ безыменныхъ денежныхъ знаковъ. Безыменная бумага можетъ быть превращена собственникомъ въ ордерную и именную. Превращенная въ именную бумагу, безыменная теряетъ всѣ свойства документа на предъявителя. Одностороннее превращеніе безыменной бумаги въ именную обязательно для обязаннаго лица, а потому оно дѣйствительно лишь при соответствующей помѣткѣ со стороны должника (см., напр., ст. 78 разд. III Уст. Кр.). Юридическія особенности бумагъ на предъявителя издавна обращали на себя особое вниманіе ученыхъ и породили много различныхъ теорій. Одни ученія исходятъ изъ договорнаго начала, другія отбрасываютъ его. Первые, примыкая къ исконнымъ принципамъ обязательственнаго права, являются болѣе ранними по времени происхожденія, нежели вторыя. Савиньи и др. полагали, что въ основѣ безыменныхъ бумагъ лежитъ договоръ должника не съ опредѣленнымъ вѣрителемъ, какъ это обыкновенно бываетъ во всякомъ договорѣ, а *cum incerta persona*. Другая разновидность договорной теоріи связываетъ договоръ съ передачей (*traditio*) документа первому вѣрителю (такъ назыв. *Begebungstheorie*; Гольдшмидтъ, Бруннеръ, Влунчи). Къ ней довольно близко подходитъ Уингеръ: онъ видитъ въ бумагахъ на предъявителя воскрешеніе строго формальнаго обязательства, совер-

шенно оторванного отъ своей матеріально-правовой сауса, какимъ была древнеримская стипуляція. Ученые, отрицающіе договорное происхожденіе бумагъ на предъявителя (напр. Кунце), исходятъ изъ принципа односторонняго обѣщанія должника. Бумага получаетъ цѣнность и правовое значеніе съ момента перехода изъ рукъ должника къ другому лицу; это послѣднее лицо играетъ лишь второстепенную роль; передача бумаги—необходимое условіе юридическаго дѣйствія обязательства, созданнаго волею должника. Переходъ бумаги въ другія руки можно уподобить моменту perfectio договора (креационная теорія). Изъ русскихъ ученыхъ къ теоріи односторонняго обѣщанія должника примыкаетъ Нересовъ.

Литература (приведены лишь главные труды): W. Endemann, «Handbuch des Handels, See und Wechselrechts» (1882, т. II); Brunner, «Die Werthpapiere»; H. Thöl, «Das Handelsrecht» (1879, т. I); Knies, «Der Cre-

dit» (1876); Endemann, «Das deutsche Handelsrecht» (1887); Lehmann, «Zur Theorie der Werthpapiere» (1890); Goldschmidt, въ «Vermischte Schriften» (т. I, 1901, «Miscellen zur Theorie der Werthpapiere» и др. статьи); Цитовичъ, «Учебникъ торговаго права» (1891); Шершеневичъ, «Курсъ торговаго права»; Goldschmidt, «Universalgeschichte des Handelsrechts» (1891); Brunner, «Das französische Inhaberpapier des Mittelalters» (1879); Гинзбургъ, «Изъ исторіи бумагъ на предъявителя» («Вѣстникъ Права», 1899, кн. 7); Unger, «Die rechtliche Natur der Inhaberpapiere» (1857); A. Wahl, «Traité des titres au porteur» (т. I и II, 1891); Побѣдоносцевъ, «Курсъ гражданскаго права» (т. III, 1896); Савинья, «Обязательственное право» (1876); Нересовъ, «О бумагахъ на предъявителя съ точки зрѣнія гражд. права» (1889); Гейне, «О юридич. природѣ бумагъ на предъявителя» («Журн. Мин. Юст.», 1899, кн. 10). В. Р—ъ.

Ч.

Чаганъ—музык. инструментъ кавказск. горцевъ: круглый, ковшеобразный деревянный кузовъ, на кот. натянута пузыря съ двумя дырочками (голосниками). Сквозь кузовъ проходитъ палка, на половину деревянная (грифъ), на половину желѣзная. На грифѣ 2 или 3 колка для струнъ (изъ конскаго волоса), натянутыхъ посредствомъ желѣзнаго кольца. Играютъ на Ч. луковиднымъ смычкомъ.

Чагваль-гуши или *Ч.-камедь*—см. Слизь растительная и камеди (XXX, 366).

Чайное масло—см. Масла жирныя (XVIII, 723).

Чалаи антилопа (Hippotragus leucorhaeus)—см. Коневидныя антилопы и рисунокъ 2, табл. II къ статьѣ Антилопы (I, 837).

Чалурыны постройки—см. Экономическія постройки (XL, 273).

Чарныйшъ (Осинъ)—писатель-переводчикъ; воспитывался въ вольномъ благородномъ пансіонѣ при московск. унив. Напечаталъ: «О христіанской любви и терпѣніи» (въ сборникѣ «Распускающійся цвѣтникъ», 1787); «Норстонъ и Сусанна, или коловратность рока» (переводъ въ сборн. «Полезное управленіе юности», 1789); «Два возраста» (ib.); «Географическое описаніе Азіи», аббата де-ла-Кроа (съ франц., М., 1789). Ср. А. И. Неуструевъ, «Исторія розыск. о рус. поврем. изданіяхъ и сборникахъ за 1703—1802 гг.» (СПб., 1874).

Чартизмъ. См. Р. Гаммеджъ, «Исторія чартизма» (СПб., 1907); Е. Кувшинская, «Борьба рабочихъ за политическую свободу въ Англии» (СПб., 1907); Н. В. Чайковский, «Чартизмъ» (СПб., 1906, брош.); С. Боркгеймъ, «Чартистское движеніе въ Англии» (М., 1905, брош.). В. В—ъ.

Чаславскій (Василій Ивановичъ)—статистикъ (1834—78). Былъ мировымъ посредникомъ; позже состоялъ редакторомъ статист. отд. мин. госуд. имущ. Участвовалъ въ экспедиціи по изслѣдованію хлѣбной торговли и производительности въ Россіи, а также въ коммиссіи по составленію программы свѣдѣній о сельской общинѣ. Главные его труды: очерки хлѣбной торговли въ «Трудахъ экспедиціи Вол. Экон. и Геогр. обществъ» (1869—79) и статьи «Земледѣльскіе отхожіе промыслы» (въ «Сборн. госуд. знаній», т. II, 1876) и «Вопросы русскаго аграрнаго устройства» («Отеч. Зап.», 1878, № 8); имъ же составлена первая подробная почвенная карта Европ. Россіи, изданная послѣ его смерти департаментомъ земледѣлія, съ объяснительнымъ текстомъ В. В. Докучаева. А. Ф—товъ.

Частушки—одинъ изъ новѣйшихъ типовъ народной пѣсни. Ея содержаніе берется изъ современной жизни; она состоитъ изъ короткихъ куплетовъ и короткихъ строкъ. См. Д. Зеленинъ, «Черты современнаго народнаго быта по частушкамъ» («Русскія Вѣд.», 1903, № 8); Е. Лицева, «Жива-ли народная пѣсня» («Русск.

Вѣд., 1903, № 35); «О Ч.» («Русск. Богатство», 1902, № 12).

Часы газовые — см. Газовое производство.

Чаусовъ (Михаилъ Дмитріевичъ) — анатомъ; ум. въ 1903 г.

Чачковъ (Василій Васильевичъ, 1785—1842) — переводчикъ съ нѣмецкаго. Напечаталъ: «Грамматика латинская» (соч. А. Шлосера, СПб., 1810); «Записки Карла Энгельмана, данные Авг. Лафонтеномъ» (СПб., 1808); Г. Консбрука «Физиология или наука о естественъ человѣческомъ» (вмѣстѣ съ И. Паскевичемъ, СПб., 1804).

Чаша золотопромывательная. Золотосные пески масничатые, трудно промываемые съ большимъ содержаніемъ гли-

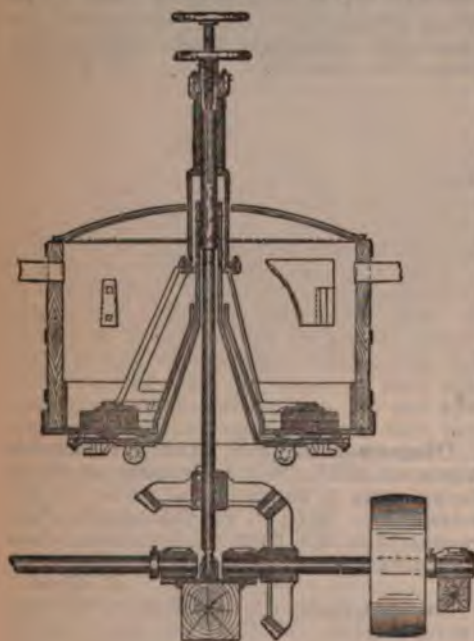

Чаша Босса.

ны — промываютъ на золото въ чашахъ. Сущность устройства ихъ слѣдующая: круглая чаша диаметромъ 2,5—6 метровъ съ высотой бортовъ около 300 мм. имѣетъ дно, состоящее изъ желѣзнаго листа съ отверстиями 14—16 мм. диаметромъ, внизу расширяющимся. Черезъ дно чаши проходитъ вертикальный валъ, къ которому по радиусамъ прикрѣплены спицы съ ручками, нижніе концы которыхъ снабжены башмаками, перетирающими песоки, подъ влияніемъ струи воды, поступающей въ чашу изъ желоба, окружающаго ее. Шламъ проходитъ черезъ отверстия дна Ч. и промывается далѣе на плоскости. Галка выводится черезъ особый галечный люкъ, открываемый въ днѣ Ч. Смотря по величинѣ Ч. она промываетъ отъ 25 до 40 куб. саж. песка въ минуту. Для улавливанія мелкаго золота иногда опускаютъ въ чашу мѣднѣе листы

натертыя ртутью. На рисункѣ изображена чаша Босса, служащая для амальгамированія концентратовъ и вообще продуктовъ, полученныхъ дробленіемъ золотосодержащихъ рудъ въ толченяхъ. Руда засыпается въ чашу и растирается вмѣстѣ со ртутью чугунными башмаками. Башмаки, а равно и то пространство дна Ч., на которомъ происходитъ растираніе, дѣлаются съемными, легко замѣняемыми. На рисункѣ чаша снабжена двойнымъ дномъ, куда пускается царь, усиливающий энергію амальгамации. Золото улавливается послѣдней вмѣстѣ съ серебромъ. Иногда бросаютъ въ Ч. соду и пропускаютъ электрической токъ (система Моалоя), думая, что при этомъ образуется натрій, способствующій амальгамации, очищая ртуть. Въ прежнее время прибавляли часто еще цѣлый рядъ веществъ, но они врядъ ли оказывали какое-либо дѣйствіе. Соль и мѣдный купоросъ полезны при содержаніи въ рудѣ серебра. Ч. могутъ работать периодически, доведя руду до полнаго измельченія, а значить вполне уловивъ ртутью все, что можно въ одной чашѣ. Въ новѣйшее время работаютъ по способу Босса непрерывно, т. е. заставляя руду переходить постепенно изъ одной чаши въ другую, подвергаясь все большому и большому измельченію. Степень послѣдняго зависитъ отъ разстоянія между башмаками и дномъ чаши и легко регулируется виднымъ на рисункѣ винтомъ въ верхнемъ концѣ вала. А. М.

Чашниковъ (Иванъ) — писатель. Служилъ въ л.-гв. конномъ полку. Главные его труды: «Избранное чтеніе, или собраніе чувствительныхъ и ко внушенію добродѣтели сподобившихся повѣстей» (съ франц., СПб., 1786); «Разсужденіе о великихъ людяхъ» (съ франц., СПб., 1786); «Пѣсь Великой Екатерины, на всерадостнѣйшій день Ея коронаціи» (СПб., 1795); «Малиновка, или меланхолическій вечеръ» (М., 1797). Ср. «Исторія л.-гв. коннаго полка, 1731—1848» (СПб., 1849).

Чеботаревъ (Адамъ Петровичъ, ум. въ 1881 г.) — писатель, генералъ-лейтенантъ. Состоялъ членомъ главнаго военно-кодификаціоннаго комитета. Его труды: «Опытъ первоначальнаго обученія грамотѣ казаковъ въ гор. Уральскѣ» («Военный Сборн.», 1859); «Очерки служебной дѣятельности и характеристики донскихъ атамановъ: гр. Платова, Власова и Пловайскаго» («Рус. Старина», 1870—1880); «Воспоминанія донскаго казака» (въ «Военномъ Сборникѣ», 1884, т. CLV).

Чеботаревъ (Андрей Харитоновичъ, 1784—1833) — писатель-переводчикъ. Окончилъ курсъ въ московскомъ унив., при которомъ былъ адъюнктомъ химіи и технологіи. Изъ сочиненій и переводовъ его извѣстны: «Твердыя намѣренія молодого человѣка, поставленнаго въ истинахъ и должностяхъ закона христіанскаго» («Иппокрена», 1799, ч. II, М., и «Другъ Юношества», 1808, дек.); «Юный Персъ Киръ, Атраксъ и придворные» («Иппокрена», ч. I, М., 1799); «Физіція Вильмаръ» (М., 1805); «Герцогиня до-ла Вальеръ» (соч. г-жи Жанлисъ, М., 1815).

Чейни (Томасъ Келли Шеупе) — выдающийся англійскій богословъ, род. въ 1841 г., съ 1885 г. проф. библейской экзегетики въ

Оксфордъ. Ему принадлежить рядъ комментариевъ къ книгамъ пророковъ Исаи (1897), Иереміи, Осіи и Михея и нѣсколько сочиненій по библейской критикѣ и исторіи. Главнѣйшія: «The book of Psalms» (1884 г. и нов. изд. 1904 г.); «The origin and religious contents of the psalter» (1891); «Jeremiah, his life and times» (1888); «Introduction to the book of Isaiah» (1895); «Jewish religious life after the exile» (1898). Ч. редакторъ «Encyclopaedia biblica» (Л., 1899—1903) и «Critica biblica» (съ 1903 и сл.).

Чекалевскій (Петръ Петровичъ, 1751—1817)—писатель. Былъ конференцъ-секретаремъ Имп. академіи художествъ, потомъ ея вице-президентомъ. Напечаталъ: «Разсужденіе о свободныхъ художествахъ, съ описаніемъ нѣкоторыхъ произведеній российскихъ художниковъ» (СПб., 1793); «Опытъ ваянія изъ бронзы однимъ приемомъ колоссальныхъ статуй»—«Essai sur les opérations pratiquées lors de la fusion en bronze des statues colossales d'un seul jet» (СПб., 1810, одновременно на русск. и франц. языкахъ).

Чеканъ—см. Чеканная работа и Котельное производство (XVI, 435).

Челноковъ (Михаилъ Васильевичъ)—русскій политическій дѣятель. Род. въ 1863 г., учился въ Лазаревскомъ институтѣ; былъ предсѣдателемъ московской уездной земской управы, потомъ членомъ московской губерн. управы; принималъ дѣятельное участіе въ земскихъ сѣздахъ; членъ констит.-демократической партіи. Въ 1907 г. избранъ членомъ второй Госуд. Думы отъ Московской губ.; въ Думѣ избранъ ея секретаремъ. В. В.—с.

Челорія (Джованни Celogia)—итальянскій астрономъ и геодезистъ, род. въ 1842 г., съ 1873 г. астрономъ миланской обсерваторіи di Brera, съ 1876 г. профессоръ геодезіи миланскаго технологическаго института, съ 1900 г. преемникъ Скиапарелли въ качествѣ директора миланской обсерваторіи, съ 1902 г. президентъ итальянской королевской геодезической комиссіи. Ему принадлежить рядъ наблюденій надъ двойными звездами, планетами, кометами, вычисленій ихъ положеній и орбитъ и много печ. трудовъ; главнѣйшіе: «Istruzioni per fare le osservazioni astronomiche» (1880); «Teorie cosmogoniche» (1886); «La fisica sociale» (1892); «L'Astronomia nel secolo XIX» (1900); «Studi e ricerche sulla variazione della latitudine terrestre» (1901).

Челльманъ (F. R. Kjellman)—шведскій ботаникъ-альгологъ, посвятившій много научныхъ трудовъ изслѣдованію сѣверной флоры водорослей, начиная отъ Скагерака и Категага и вплоть до Сѣверн. Ледовитаго океана. Работы его по альгологіи касаются не только чисто флористическихъ вопросовъ, но относятся и къ области морфологіи и биологіи водорослей. Онъ занимался и вліяніемъ различныхъ внѣшнихъ факторовъ (температуры свѣта, состава воды, и др.) на развитіе водорослей. Ч. установилъ для сѣверныхъ морей округи распространенія различныхъ водорослей и формаций ихъ, работалъ надъ карликовыми формами и описалъ много различныхъ новыхъ водорослей, а также монографически

обработалъ нѣкоторыя семейства. Наиболее важными трудами Ч. являются слѣдующіе: «Vegetation hivernale des Algues à Mosselbay» («Comptes rendus», 80, «Bot. Zeit.», 1875); «Ueber d. Pflanzenlebeh während des Winters im Meere an der Westküste von Schweden» («Bot. Centralbl.», 1886); «Om Spetsbergens marina klorophyllforande Thallophyter» («K. Sv. Vet. Akad. Handlingar», 1877); «Ueber d. Algenvegetation des Murmansches Meeres» («Nova Acta reg. Soc. Sc. Upsal. Jubelband», 1877); «Algenregionen und Algenformationen im östlichen Skagerrak» («Bihang till Kgl. Svenska Vet. Akad. Forhandlingar», 1878); «Zur Organographie u. Systematik d. Aegagropilen» («Nova Acta reg. Soc. Sc. Upsal. Jubelband», 1898). Изъ трудовъ Ч. по систематикѣ водорослей можно отмѣтить еще слѣдующіе: «The Marine Algae of Iceland» («Bot. Tidsskrift», 1903); «Phaeophyceae (Fucoideae)» въ «Engler-Prantl. natürl. Pfl. Fam.» (I, 2); «Handbok i Skandinaviens Hafsalgflora. I. Fucoideae» (Стокгольмъ, 1890). Этимъ спискомъ главнѣйшихъ трудовъ Ч. конечно не исчерпываются всѣ его работы, разбросанныя по многимъ журналамъ. По отдѣльнымъ вопросамъ альгологіи работы Ч. указаны Ольмансомъ въ его «Morphologie und Biologie der Algen» (т. I и II). И. Л. С.

Чельцефордъ (Фредерикъ Августъ Тезигеръ, 2-й баронъ Chelmsford)—англ. генералъ; ум. въ 1905 г.

Чельцовъ (Иванъ Михайловичъ, 1848—1904)—химикъ, сынъ священника, род. въ Егорьевскѣ Ряз. г., среднее образованіе получилъ въ духовной семинаріи, въ 1870 г. поступилъ въ слб. унив., который окончилъ со степенью кандидата по естеств. отдѣлу физико-мат. фак. въ 1875 г. и въ томъ же году поступилъ лаборантомъ въ только что тогда открытый въ Кронштадтѣ минный офицерскій классъ, гдѣ велъ практическія занятія съ офицерами флота по аналитической химіи и занялся самостоятельно изученіемъ взрывчатыхъ веществъ. Въ 1879 г. былъ командированъ за границу вмѣстѣ съ лейт. Л. Федотовымъ для изученія производства пироксилина и затѣмъ разработалъ совместно съ нимъ для морского вѣдомства проектъ устройства перваго въ Россіи пироксилиноваго завода, построеннаго въ 1880 г. въ Галерной гавани въ СПб. Въ 1880 г. Ч. было поручено чтеніе въ минномъ классѣ курса взрывчатыхъ веществъ, а вскорѣ затѣмъ и общаго курса химіи. Въ 1884 г. Ч. сдалъ магистерскій экзаменъ и лѣтомъ 1885 г. работалъ по термохиміи въ лабораторіи Вертело въ Парижѣ. Дѣятельность Ч. въ минномъ классѣ продолжалась до весны 1891 г. Начало ея почти совпало съ открытіемъ класса, и въ исторіи этого учрежденія, въ его организаціи и послѣдующемъ развитіи Ч. игралъ весьма видную роль. Сперва какъ ассистентъ и организаторъ практическихъ занятій морскихъ офицеровъ въ лабораторіи, затѣмъ какъ преподаватель и составитель спеціальныхъ курсовъ, наконецъ, какъ самостоятельный изслѣдователь въ области термохиміи и взрывчатыхъ веществъ, онъ далъ серьезную и вполне научную постановку дѣлу химіи въ минномъ

классъ. Какъ единственный въ то время химикъ-специалистъ въ морскомъ ведомствѣ, Ч. привлекался къ рѣшенію разнообразныхъ химическихъ вопросовъ, возникавшихъ въ этомъ ведомствѣ. Особенно важны были его работы (совм. съ инж.-мех. флота П. Я. Назаровымъ) по методикѣ изслѣдованія взрывчатыхъ веществъ, касавшіяся сравненія работъ этихъ веществъ при взрывахъ въ свинцовыхъ бомбахъ и сравненія давленій, развиваемыхъ ими при подводныхъ взрывахъ въ кольцѣ Аббота. Это были первыя произведенныя въ Россіи научныя изслѣдованія по взрывчатымъ веществамъ. Въ 1890 г. Ч. былъ приглашенъ вмѣстѣ съ проф. Д. И. Менделѣевымъ принять участие въ разрѣшеніи вопроса о введеніи во флотъ бездымнаго пороха и устроить въ морскомъ ведомствѣ научно-техническую лабораторію. Съ этою цѣлью Ч. былъ командированъ за границу (въ Англію и Францію) вмѣстѣ съ проф. Менделѣевымъ и начальникомъ морского пироксилиноваго завода Л. Г. Федотовымъ. Лабораторія была устроена въ 1891 г. въ СПб. и Ч. состоялъ до 1904 г. ея начальникомъ. Дѣятельность его здѣсь была посвящена всестороннему изслѣдованію свойствъ бездымныхъ пороховъ вообще, изученію и разработкѣ условий фабрикаціи предложеннаго Д. И. Менделѣевымъ пироклодийнаго пороха, устройству (1893—94 гг.) для выдѣлки его завода въ СПб. на мѣстѣ прежняго пироксилиноваго, затѣмъ усовершенствованію его производства и установленію способовъ его испытанія и условий храненія. Особенно много Ч. работалъ по вопросу объ увеличеніи химической стойкости бездымнаго пороха. Работы Ч. по бездымному пороху помѣщены въ «Отчетъ Н.-Т. Лабораторіи» за 1891—1897 гг. Какъ начальникъ Н.-Т. Лабораторіи Ч. состоялъ также членомъ морского технич. комитета по вопросамъ о порохѣ и взрывчатыхъ веществахъ. Съ преобразованиемъ артиллерійскаго офицерскаго класса въ Кронштадтѣ Ч. была поручена постановка преподаванія въ немъ химіи и взрывчатыхъ веществъ, каковыя предметы имъ и читались тамъ до 1900 г. Кромѣ работъ, помѣщенныхъ въ «Отч. Н.-Т. Лаб.», Ч. напечаталъ: «Опредѣленіе азота во взрывчатыхъ азотнокислыхъ эфирахъ» («Журн. Русск. Физ.-Хим. Общ.», 1879); «Очеркъ современнаго состоянія ученія о взрывчатыхъ веществахъ» (ib., 1883); «Теорія механической волны при взрывахъ» (ib., 1884); «Chaleur de formation des picrates» («Comptes rendus», 1885); «Теплота образованія перекиси свинца изъ окиси свинца и кислорода» (совм. съ Н. Беклемишевымъ и В. Кавинымъ, «Ж. Р. Ф.-Х. О.», 1885); «О теоретич. сравненіи силы взрывч. веществъ» (ib., 1887); «О хлоридратѣ и новомъ гидратѣ хлорнаго желѣза» (ib., 1887); «Объ удѣльномъ вѣсѣ растворовъ хлорнаго желѣза» (ib., 1888); «О разложеніи хлорнаго желѣза водою на основаніи удѣлн. вѣс. растворовъ» (ib., 1889); «О давленіяхъ и работахъ при взрывахъ пироксилина, пикриноваго пороха и нитромаянита» (ib., 1890); «О вновь предложенномъ (Ч.) взрывчатомъ веществѣ» (1887); «Химическій анализъ». Курсъ минн. офиц. кл. 1880 г.; «Взрывчатая

вещества». Курсъ миннаго офиц. кл. 1880—1883 гг. Въ настоящемъ Словарѣ Ч. напечаталъ рядъ статей о порохѣ и взрывчатыхъ веществахъ.

П. П. Р.

***Чельцовъ** (Михаилъ Павловичъ)—духовный писатель. Главные его новѣйшіе труды: «Основные задачи высшаго образованія» (СПб., 1904); «О приходѣ и о регистраціи прихожанъ» (ib., 1905); «Богословіе и спеціальныя науки» (ib., 1906); «Христіанство и политика» (ib., 1906); «Была ли нужда при патріархѣ Никонѣ исправлять церк. богослужбныя книги?» (ib., 1904); «Современная жизнь въ расколѣ и сектанствѣ. Вып. I. 1904-й годъ» (ib., 1905).

***Чемульно** (XXXVIII, 497)—портъ въ Корей. Во время русско-японской войны здѣсь произошла битва 9 февраля (нов. ст.) 1904 г., при чемъ русскіе потеряли крейсеръ «Варягъ» и канонерскую лодку «Кореецъ».

Ченгъ (Tscheng, cheng)—древній китайскій духовой инструментъ. Но верхнемъ концѣ его расположенъ рядъ (12—24) язычковыхъ трубъ съ проскакивающими язычками. Съ этими послѣдними Западная Европа познакомилась благодаря Ч. и примѣнила ихъ въ концѣ XVIII в. къ органу и фисгармоникѣ.

Чельнасъвъ (Алексій Михайловичъ, 1771—1842)—писатель. Былъ директоромъ саратовской гимназіи. Напечаталъ: «Неслыханное диво или честной секретарь» (комедія, М., 1803) и перевелъ съ нѣмецкаго сочиненіе Вудльпюса «Жизнь и военныя дѣянія генералссимуса князя Суворова-Рымникскаго» (М., 1802).

Челелевская (Прасковья Ильинишна, ум. въ 1881 г.)—учредительница женской учительской семинаріи въ Москвѣ. Напечатала: «Элементарный курсъ французскаго языка, уроки для чтенія и правописанія для высшихъ классовъ въ учебныхъ заведеніяхъ, на русск. и франц. языкахъ» (СПб., 1861); «Спеціальное ремесленное образованіе при рукодѣльной школѣ, на Софійской набережной» (М., 1870).

Ченикъъ (Михаилъ Антоновичъ)—писатель, воспитанникъ кievской духовной академіи. Главные его труды: «Изъ уроковъ по практическому руководству для пастырей» (Пермь, 1883—85); «Митрополитъ московскій Филаретъ, какъ гомилетъ» (Пинскъ, 1894); «Опытъ полнаго курса гомилетики» (М., 1893).

Черадини (Джулио Ceradini)—итальянскій физиологъ (1844—1894), профессоръ въ Генуѣ. Ему принадлежатъ важныя изслѣдованія о механизмѣ работы клапановъ сердца и кровообращенія вообще и о болѣзняхъ сердечныхъ мышцъ: «Der Mechanismus der halbmondförmigen Herzklappen» (1872); «Ricerche critiche ed esperimentali intorno al meccanismo della circolazione del sangue» (1876). Онъ же авторъ труда по исторіи открытія кровообращенія «La scoperta della circolazione del sangue» (1876).

Червинскій (Болеславъ Czerwieński)—польскій беллетристъ (1851—1888). Принималъ участіе въ рабочемъ движеніи 70-хъ гг. Въ своихъ произведеніяхъ Ч. воспроизводитъ нужду бѣдняковъ, мечтая объ уничто-

женія классовыхъ различій въ обществѣ (1874). Въ 1881 г. появилась на сценѣ его драма «Niewolnik», которая произвела громадное впечатлѣніе, но была воспринята прокуратурой. Въ томъ же году напечатанъ сборникъ стихотвореній Ч.: «Розгуе». Кроме того, Ч. написалъ нѣсколько новеллъ и критическихъ статей по литературѣ; ему же принадлежитъ рабочая пѣсня, на манеръ марсельезы, подъ заглавіемъ «Czerwonu szlandar».

Червецъ дубовый—см. Червецъ кермесовый и Кермесъ.

Червиницъ (Николай Николаевичъ)—композиторъ (род. въ 1873 г.), ученикъ Римскаго-Корсакова. Состоитъ преподавателемъ сдб. консерв. по классу дирижированія. Гл. его сочин.: вступленіе къ «Принцессѣ Грезѣ» для орк.; «Лирич. поэма» для скрипки съ орк.; «Старая пѣсня» (хоры съ орк.); «Пѣсни Сафо» (съ женск. хор. и орк.); романсы, форт. пьесы.

Червиницъ (Петръ Ивановичъ, ум. въ 1901 г.) — духовный писатель, протоіерей, воспитаникъ казанской духовной академіи. Главные его труды: «Рязанскій митрополитъ Стефанъ Яворскій, какъ проповѣдникъ»; «Св. апостолъ Павелъ, какъ обличитель іудейства»; «Содержаніе апостольскихъ правилъ».

Черниковъ (Михаилъ Петровичъ)—терапевтъ; ум. въ 1905 г.

Черный (Александръ Викентьевичъ)—зоологъ; ум. въ 1898 г.

Черная сотня—ходячее названіе, которое въ послѣдніе годы стало примѣняться къ подонкамъ населенія, склоннымъ къ еврейскимъ погромамъ и избиеніямъ интеллигенціи; потомъ этотъ терминъ стали примѣнять и къ тѣмъ лицамъ изъ интеллигенціи и бюрократіи, которые организуютъ или поощряютъ подобные эксцессы. Черносотенецъ всегда мнитъ или называетъ себя патриотомъ, выступаетъ какъ консерваторъ, сторонникъ неограниченности верховной власти, ненавистникъ евреевъ, армянъ, поляковъ и другихъ инородцевъ. Явленіе черносотенства не специфически русское; въ разныхъ государствахъ міра въ различные историч. моменты, особенно въ революціонные, черносотенство подъ разными названіями являлось на историч. сцену (напр. въ Италіи—каморра и мафія, во Франціи—націонализмъ въ дѣлѣ Дрейфуса). При культурныхъ формахъ политич. жизни черносотенство обыкновенно исчезаетъ или по крайней мѣрѣ смягчается. Въ настоящее время изъ другихъ государствъ Европы (кроме Россіи) черносотенство является политич. силой въ Болгаріи (сопаджіе, палочники), гдѣ оно было искусно организовано сперва при Радославовѣ (1886—87), потомъ при Стамбуловѣ (1887—94); ихъ задачей было разносить жилища политическихъ враговъ министерства, избивать ихъ, разгонять антиправительственные и устраивать «патриотическіе» митинги, выгонять оппозиціонныхъ избирателей изъ избирательныхъ помѣщеній и т. п., изображая изъ себя, при этомъ, «болгарскій народъ». Въ Россіи отдѣльные эксцессы въ родѣ черносотенныхъ имѣли мѣсто уже давно (когда еще этого слова не существовало); такъ, въ 1878 г. въ Москвѣ охотнорядскими мясника-

ми была избита группа студентовъ; въ началѣ 80-хъ годовъ въ разныхъ городахъ Россіи происходили еврейскія погромы. Съ кишиневскаго погрома 1903 г. начинается связанная исторія черной сотни. Въ 1904 г. она устранилась въ городахъ манифестаціи по поводу начатія военныхъ дѣйствій съ Японіей. Въ консервативныхъ газетахъ эти демонстраціи описывались какъ проявленіе русскаго народнаго духа или истиннаго народнаго мнѣнія. Сперва названіе Черная сотня было браннымъ, но вскорѣ сами черносотенцы охотно приняли эту кличку; она дѣлается признаннымъ наименованіемъ всѣхъ элементовъ, принадлежащихъ къ крайнимъ правымъ партиямъ и противопологающихъ себя «красносотенцамъ» или «красноглазымъ». Въ № 141 «Московск. Вѣдомостей» за 1906 г. было помѣщено «Руководство черносотенца-монархиста» (нѣсколько позднѣе, тоже въ 1906 г., вышло въ Москвѣ брошюра подъ тѣмъ же заглавіемъ). Такой же характеръ имѣетъ брошюра А. А. Майкова: «Революціонеры и черносотенцы» (СПб., 1907). Въ 1906—1907 г. издавался черносотенцами рядъ небольшихъ газетъ. Въ октябрѣ 1905 г. организованные черносотенцы дѣйствовали противъ участниковъ освободительнаго движенія. Позднѣе они стали страстными врагами гр. Витте, котораго обвиняли въ конституціонализмѣ и въ продажѣ Россіи евреямъ. Во время какъ первой, такъ и второй Думы черносотенцы вели шумную агитацію противъ Думы, требуя ея разгона. Въ іюнѣ 1906 г. ими былъ организованъ еврейскій погромъ въ Бѣлостокѣ (апологія его имѣется въ брошюрѣ извѣстной беллетристки Софіи Смирновой: «Черная Сотня», СПб., 1906). Во второй половинѣ 1906 г. черносотенцы стали вести въ разныхъ городахъ систематическую борьбу съ дѣльцами и кадетами. До послѣдняго времени черносотенныя организаціи располагали очень значительными денежными средствами, дававшими имъ возможность распространять по странѣ въ милліонахъ экземпляровъ свои брошюры и листки (по большей части полуграмотные), организовывать процессіи и демонстраціи. Министество Столыпина черносотенцы порицали въ газетахъ за недостатокъ энергіи въ борьбѣ съ революціонерами, но никогда не отказывали ему въ поддержкѣ.

Черниковъ (Николай Николаевичъ)—статистикъ и общественный дѣятель. Род. въ 1863 г. Работалъ въ земствахъ орловскомъ, московскомъ и саратовскомъ; въ послѣднемъ съ 1892 по 1905 г. былъ завѣдующимъ статистическимъ бюро и страховымъ отдѣломъ. Въ 1905 г. перешелъ на службу въ тверское земство завѣдующимъ статистикою страхованія. Изучалъ крестьянское хозяйство, какъ особый, потребительно-трудовой на земледѣльческой основѣ хозяйственный типъ. Много работалъ въ аграрной комиссіи конст.-демократической партіи. Работы Ч. разбросаны по статистическимъ сборникамъ земствъ, въ которыхъ онъ служилъ.

Черниговская губернія (XXXVIII, 590—599).—По окончательному подсчету населенія по переписи 1897 г. въ Ч. губ. ока-

здось 2297854 жит., изъ нихъ въ городахъ 209453. Городовъ, имѣющихъ свыше 20 т. жит., только 2: Нѣжинъ—32113 и губ. г. Черниговъ—27716. Населеніе говорятъ главн. образ. по-русски—2173500, въ томъ числѣ на малорусскомъ нарѣчій—1526072, великорусскомъ—495963, бѣлорусскомъ—151465. Малороссы составляютъ большую часть населенія во всѣхъ уѣздахъ, исключая Мглинскаго, Новозыбковскаго, Стародубскаго, населенныхъ главнымъ образомъ великороссами, и Суражскаго, въ которомъ преобладаютъ бѣлоруссы. Евреевъ въ губ. 113787; въ Борзенскомъ у. живутъ пѣмцы (4379). Главная масса населенія состоитъ изъ православныхъ (2129924); старообръцовъ (въ уу. Новозыбковскомъ, Суражскомъ, Стародубскомъ и Городницкомъ)—43615. Въ 1905 г. въ Ч. губ. числилось 2693800 жит. Въ Госуд. Думѣ, по закону 3 июня 1907 г., Ч. губернія представлена 10 депутатами.

Черновъ (Аркадій Яковлевичъ)—русскій оперный пѣвецъ; ум. въ 1904 г.

Черногорія (XXXVIII, 609—626) — съ 1905 г. конституціонное княжество. По новѣйшимъ свѣдѣніямъ, Ч. занимаетъ 9080 кв. км. и имѣетъ 227841 жит. Вышняя торговля въ 1904 г. оцѣнивалась по привозу въ 1553500 австр. флорин., по вывозу—1459000 фл. Главнѣйшіе предметы вывоза: скоть живой и въ мясѣ, продукты скотоводства, вино, фрукты. Госуд. бюджетъ въ 1905 г.: приходъ 3,0 милл. фл., расходъ—3,0 милл. фл.; госуд. долгъ (1905 г.)—1680000 фл. Д. Р.

Исторія. Въ концѣ 1905 г. князь Николай объявилъ о прекращеніи самодержавнаго режима и о созывѣ скупщины для выработки конституціи. Въ декабрѣ была избрана всеобщимъ, прямымъ и открытымъ голосованіемъ скупщина изъ 60 членовъ, которая въ нѣсколько дней исполнила свою задачу. Отнынѣ князь дѣлаетъ законодательную власть со скупщиной; ея 60 членовъ избираются мужскимъ населеніемъ страны открытымъ голосованіемъ; 3 представителя духовенства православнаго, католическаго и мусульманскаго назначаются княземъ. Скупщина избирается на 4 года. Объявлена свобода печати. Князь принесъ присягу на вѣрность конституціи. При дѣйствіи конституціоннаго режима началась весьма частая смѣна кабинетовъ. Первымъ конституціоннымъ кабинетомъ былъ кабинетъ родственника князя, поводы Вою Петровича Нѣгоша (1905); за нимъ послѣдовалъ италюфильскій кабинетъ Мишковица (1906), въ которомъ сильны были тенденціи абсолютистской бюрократіи; далѣе смѣнялись одинъ другимъ кабинеты Радюловича, затѣмъ Радювича и наконецъ (апрѣль 1907 г.) Томановича. См. Wladimir Pléméline, «La skoupchtina Monténegrine» (въ «Revue Slave», 1906, № 1). В. В.—ст.

Черномордиковъ (Давидъ Аароновичъ)—композиторъ и писатель о музыкѣ. Род. въ 1869 г. Издалъ: рабочій гимнъ «Впередъ» (слова А. Хвилькова), «Боевой маршъ», романсы и др. Былъ музык. критикомъ «Сина Отчеств», «Новостей» и «Живописнаго Обзорнія».

Чернопореканъ губерніи (XXXVIII, 648—658).—По даннымъ окончательнаго под-

счета переписи 1897 г. въ Ч. губ. было 57478 жителей. Населеніе ея говоритъ болѣе чѣмъ на 45 языкахъ; изъ нихъ болѣе всего распространены: русскій—34546 (великорусскій—24635, малорусскій—9252, бѣлорусскій—659), армянскій—6285, греческій—5969, черкесскій—1939, чешскій—1290, еврейскій—990, молдавскій—923, грузинскій—904, эстонскій—791. Въ 1905 г. въ Ч. губ. считалось 70000 жителей.

Чернопятновъ (Илья Никитичъ, 1822—1879)—писатель. Получилъ званіе агронома въ горьгорѣцкомъ земледѣльческомъ институтѣ. Былъ профессоромъ Петровской земледѣльческой академіи. Напечаталъ: «Руководство къ торфяному хозяйству» (СПб., 1857); «Руководство къ орошенію разныхъ земельныхъ угодій» (СПб., 1864); «О шерсти овецъ въ хозяйственномъ и фабричномъ отношеніяхъ» (СПб., 1863); «Руководство къ сушкѣ и храненію хлѣба» (СПб., 1867); «Скотоводство въ сѣверныхъ и среднихъ губерніяхъ Россіи и мѣры къ его улучшенію» (М., 1872); «Историческій очеркъ развитія тонкошерстнаго овцеводства въ Россіи и обзорніе нынѣшняго положенія его» (М., 1873) и др.

Чернотѣлые жуки—см. Хрущакъовыя.

Черная антилопа (Hippotragus niger)—см. Коневидныя антилопы.

Черная бабка (Gobius niger)—см. Черный колбень.

Черный дельфинъ (Globiocephalus globiceps Cuv.)—см. Гринда (IX, 735).

Черный козелъ, черная антилопа (Hippotragus niger)—см. Коневидныя антилопы.

Черный козелъ, гарна (Antilope cervicapra)—см. Чигри (XXXVIII, 818) и рис. 6, табл. 1, къ ст. Антилопы (1, 837).

Черный колбень, бычекъ, черная бабка (Gobius niger L.=G. jozo L.)—небольшая (10—15 см.) колючеярыбная костяная рыба изъ сем. Gobiidae (см. Бычекъ, V, 150). Число лучей въ первомъ спинномъ плавникѣ—6, во второмъ 17, въ грудныхъ по 17, въ брюшныхъ и въ заднепроходномъ по 12, въ хвостовомъ 15. Покрываетъ темнотурными пятнами съ расплывчатыми очертаніями по еще болѣе темному фону. Спинные плавники и хвостовой исчерчены черными полосками, а грудные—бурыми. Ведется въ Атлантическомъ ок., въ Средиземномъ и Нѣмецкомъ моряхъ и мѣстами въ Балтійскомъ. Держится на скалистомъ грунтѣ. Икрометаніе въ маѣ и іюнь. Самцы строятъ гнѣзда и охраняютъ икру, отложенную въ нихъ самками въ теченіе 2 мѣсяцевъ.

Черный американскій ведидл (Ursus americanus Pall.)—см. Барибалъ.

Черный Передѣль: 1) революціонный журналъ, издававшійся частью за границей, частью въ тайныхъ типографіяхъ въ Россіи въ 1880—81 гг. и 2) связанное съ нимъ общество. Ч. Передѣль образовался при распаденіи общества Земля и Воля въ 1879 г.; террористическое крыло послѣдняго образовало Народную Волю (Доп. II, 239), а крыло, оставшееся вѣрнымъ чисто народническимъ тенденціямъ—общество Ч. Передѣль. Къ нему принадлежали Плехановъ, Аксельродъ, Вѣра Засуличъ, Стефановичъ,

Дейчъ. Первый № журнала былъ напечатанъ подъ ред. Плеханова въ Петербургѣ въ январѣ 1880 г., но до выхода изъ типографіи арестованъ и перенесенъ за границу, 2-й—за границу, 3-й—въ Россіи, 4-ый (последній)— за границей. Чернопередѣльцы издали также нѣсколько прокламацій и нѣсколько №№ газеты для рабочихъ—«Зерно». Въ 1881 г. часть чернопередѣльцевъ судилась въ СПб.; многіе посланы въ админ. порядкѣ въ Сибирь. Чернопередѣльцы были народниками въ старомъ смыслѣ слова: они почти сохранили міросозерцаніе первой половины 70-хъ годовъ, эпохи хожденія въ народъ, въ главныхъ его основахъ, не видоизмѣнивъ его (какъ это сдѣлали народолюбцы) подъ вліяніемъ арестовъ, смылокъ, процесса 193, безуспѣшности пропаганды; ихъ до нѣкоторой степени можно было бы назвать «экономистами» въ томъ смыслѣ, въ какомъ это слово употреблялось въ концѣ 1890-хъ годовъ, т. е. они довольно пренебрежительно относились къ политикѣ и особенно дорожили экономической борьбой. Какъ и старые народники, они придавали громадное положительное значеніе русской общинѣ и видѣли въ ней исходную точку социалистическаго развитія; они вѣрили, что «экспроприація крупныхъ поземельныхъ собственниковъ» поведетъ въ Россіи, благодаря общинѣ, къ замѣнѣ индивидуальнаго владѣнія коллективнымъ, т. е. обусловитъ торжество высшаго принципа имущественныхъ отношеній. Такой именно смыслъ имѣютъ живущія въ русскомъ народѣ ожиданія чернаго передѣла («Ч. Передѣлъ», № 1). Конституція у насъ, по ихъ мнѣнію, могла бы обезпечить только торжество буржуазіи; однако, они возставали противъ политической борьбы не безусловно, а ставили ее «въ зависимость отъ предварительной революціонной работы въ народѣ» (слѣдов. отодвигали ее на многіе годы); къ террору чернопередѣльцы относились съ рѣшительнымъ осужденіемъ. Въ самомъ «Ч. Передѣлѣ» въ разныхъ статьяхъ звучали разные ноты; такъ, въ передовой статьѣ, написанной Плехановымъ, значеніе политическихъ формъ признавалось. Въ той же статьѣ можно найти въ зачаточномъ видѣ идею классовой борьбы. Въ слѣд. №№ Плехановъ не участвовалъ. Впослѣдствіи громадное большинство чернопередѣльцевъ обратилось въ социаль-демократовъ. «Ч. Передѣлъ» не перепечатанъ въ сборникѣ револ. журналистики Вазилевскаго и встрѣчается крайне рѣдко; отрывки изъ № 1 приведены въ кн. Бурцева «За столѣть» (Лондонъ, 1896). В. В.—*ст.*

Черный таракань—см. Тараканы.

Чернышевскій (Николай Гавриловичъ).—Въ 1905—06 гг. вышло въ свѣтъ въ СПб. въ 10 томахъ (последній въ 2 ч.) «Полное Собраніе Сочиненій Ч.». Въ последнемъ томѣ хорошо составленная библиографія книгъ и статей о Ч. См. воспоминанія о Ч. Короленко въ «Русск. Богатствѣ» (1904, 11, и 1905, 6); П. Николаевъ, «Личныя воспоминанія о пребываніи Н. Г. Ч. на каторгѣ» (Москва, 1906); К. Федоровъ, «Жизнь великихъ людей. Н. Г. Ч.» (2 изд., СПб., 1905);

М. Лемке, «Политическіе процессы М. Михайлова, Д. Писарева и Н. Ч.» (СПб., 1907), гдѣ подробно по архивнымъ матеріаламъ изложено процессъ Ч., и доказано, что у сената не было никакихъ данныхъ для признанія Ч. виновнымъ. В. В.—*ст.*

Чернь желѣзная—см. Сурьма (техн.).

Чернь платиновая—см. Платина.

Чернявскій (Осипъ; биографическихъ свѣдѣній о немъ не имѣется)—авторъ «Купеческой компаніи» (комедія, «Россійскій Театръ», 1788, ч. XXVII, и отдѣльно, М., 1780, 2 изд., 1786).

Черилевъ (Василій Матвѣевичъ, 1796—1871)—ислѣдователь флоры Украйны и вообще южной Россіи. Окончилъ курсъ на медицинскомъ факультетѣ харьковскаго унив., гдѣ состоялъ потомъ проф. ботаники. Помѣстилъ въ «Вюллетеняхъ Имп. О-ва испытателей природы» трудъ по микологіи, въ которомъ описалъ открытый имъ родъ и нѣсколько новыхъ видовъ изъ семейства дождевиковъ. Издалъ (но не окончилъ) «Конспектъ растеній, дикорастущихъ и разводимыхъ въ окрестностяхъ Харькова и въ Украйнѣ». Собранный имъ огромный гербарій онъ завѣщалъ харьковскому университету.

Черта—см. Плотничное дѣло.

Чертежные инструменты—см. Черченіе и чертежные инструменты.

Чертковъ (Михаилъ Ивановичъ)—генералъ-отъ-кавалеріи; ум. въ 1905 г.

Чертежня—терминъ, употребляющійся въ рѣчномъ деревянномъ судостроеніи въ Россіи—брусъ (числомъ два), укрѣпляющіе доски, образующія перо руля на баркахъ.

Чертово лицо—см. Фальс.

Черчилль: 1) лордъ Рандольфъ Churchill, великобританскій политическій дѣятель. См. Winston Spencer Churchill, «Lord R. Ch.» (Л., 1906). 2) Винстонъ Леонардъ Спенсеръ Ч., сынъ предыдущаго, великобританскій политическій дѣятель. Въ палатѣ общинъ, въ 1900—05 гг., часто и рѣшительно выступалъ противъ правительства и въ особенности противъ тарифной политики и империализма Чамберлена. На одномъ консервативномъ митингѣ (1903) ему крикнули, по этому поводу, изъ публики: «вамъ слѣдуетъ перейти къ либераламъ». «Я подумаю надъ вашимъ совѣтомъ», отвѣтилъ Ч. Отставка Чамберлена (1903) не примирила Ч. съ консервативнымъ правительствомъ, и въ 1904 г. онъ открыто присоединился къ либеральной партіи. При образованіи либеральнаго кабинета Кампбелъ Баннерманна (дек. 1905 г.) онъ получилъ постъ младшаго секретаря колоній. Въ этой должности онъ обнаружилъ готовность заботиться о туземцахъ въ колоніяхъ и защищать ихъ противъ жестокости колонизаторовъ. Ч. считается въ парламентѣ однимъ изъ выдающихся людей. Онъ шелъ въ послѣдніе годы налѣво; многіе думаютъ, что онъ повторитъ судьбу Гладстона. Въ 1906 г. онъ выпустилъ біографію своего отца (см. выше). В. В.—*ст.*

Чесная лента или **чесанка**—см. Шерсть (XXXIX, 520).

Чеславскій (Иванъ Богдановичъ, 1790—1844)—писатель. Образованіе получилъ въ морскомъ корпусѣ. Перевелъ на рус. языкъ тра-

тедю Расина «Федра» (СПб., 1827). Написал прологъ къ комедии кн. А. А. Шаховского «Своя семья» и нѣсколько стихотвореній.

Числавъ (Czesław) — псевдонимъ польскаго поэта и публициста Ч. Янковскаго (см.).

Чесночная жаба—см. Чесночница.

Че-су-ча—см. Шелковыя ткани.

Четвериниовъ (Иванъ Пименовичъ)— писатель, воспитанникъ кievской духовной академіи, въ которой состоитъ доцентомъ по кафедрѣ психологіи. Главный его трудъ: «О Богѣ, какъ личномъ существѣ» (Кievъ, 1904, магист. диссертация).

Четверна — четырехвесельный ялз; въ военномъ флотѣ дѣлается деревяннымъ, съ наборною обшивкою (т. е. такою, при которой каждая доска нижней кромкой накрываетъ нижележащую доску); длиною около семнадцати футовъ, шириною около пяти и осадкою въ полномъ грузу около полутора футовъ; можетъ поднятъ на себѣ около 8—10 человекъ; можетъ ходить подъ парусами (въ военномъ флотѣ имѣеть одну мачту съ рейковымъ парусомъ, разбитымъ по оси мачты).

Четверухинъ (Константинъ Александровичъ, 1848—1891) — писатель; окончилъ курсъ въ вологодской дух. семинаріи; помѣщалъ корреспонденціи въ «Рус. Вѣдомостяхъ», рассказы и драмат. произведенія (иногда подъ псевдонимомъ: *К. Рухинъ*) въ «Книжкахъ Недѣли», «Колосяхъ» и др. изданіяхъ.

Четырехолміе—см. Четверохолміе.

Четыркинъ (Федоръ Васильевичъ, ум. въ 1904 г.)—писатель, магистръ сб. духовной академіи. Главные его труды: «Синкретизмъ въ средніе вѣка» (магист. диссертация); «Жизнеописанія святѣйшихъ патріарховъ московскихъ и всея Россіи» (СПб., 1893); «Платонъ, митрополитъ московскій» (ib., 1892); «Почаевская Успенская лавра» (ib., 1888).

Чеховъ (Антонъ Павловичъ)—писатель: ум. 1 июля 1904 г.

Чехоль или *подкладка* — см. Печатаиіе тканей.

Чечотъ (Викторъ Антоновичъ)—писатель о музыкѣ и композиторъ. Главные его труды: «Опытъ рациональнаго изложенія ученія о ритмѣ и мелізмахъ», «А. П. Бородинъ», «25-лѣтіе кievской русской оперы», а изъ композицій—2 симфоніи, музык. картина «Степь», торжественный маршъ въ память Мицкевича для орк., орк. сюита «Дѣтство», струнный квартетъ, оперы «Альманзоръ» и «Марсиль».

Че-чун-чи—см. Шелковыя ткани.

Чешихинъ (Всеволодъ Евграфовичъ). — Въ 1905 г. издана переработанная и допознанная имъ «Исторія русской оперы» (М.).

Чигуагуа—штатъ въ Мексикѣ: см. Чи-хуахуа (XXXVIII, 885).

Чиннаго—гор. въ Сѣв. Америкѣ: 2019185 жит. (1906); см. XXXVIII, 823.

Чили (XXXVIII, 827—836)—республика въ Южной Америкѣ. По официальнымъ свѣдѣніямъ занимаетъ площадь въ 797103 кв. км. Жителей въ 1903 г. было 32'6042, не считая некультурныхъ индейцевъ. Изъ городовъ болѣе значительные: столичный городъ Сантъ-Яго (334558 жителей), Вальпараисо (143769), Консепсионъ (49801). *Госуд. бюджетъ* по смѣтѣ

на 1906 г. исчисленъ по приходу и расходу въ 149,1 милл. peso; госуд. долгъ (1903)—317,3 милл. п. Съ 29 авг. по 1 сент. 1906 г. въ Ч. происходилъ рядъ землетрясеній, разрушившихъ многие города и поселенія. *Д. Р.*

Исторія. Въ 1902 г. былъ рѣшенъ третейскимъ приговоромъ англійскаго короля давній (съ 1894 г.) споръ между Ч. и Аргентиной изъ-за пограничной территоріи въ 94000 кв. килом. Король присудилъ Ч. 54000 и Аргентинѣ 40000 кв. килом. Въ 1905 г. Ч. заключилъ договоръ съ Боливіей, которымъ улажены пограничныя несогласія, имѣющія свое начало въ несоблюденіи чилийскаго республикой условій мирнаго договора 1881 г. Начиная съ 1902 г. президентскія посланія къ конгрессу говорили о благопріятномъ финансовомъ и экономическомъ положеніи страны. Въ июнѣ 1906 г. на президентскій постъ избранъ донъ Педро Монтъ. Землетрясеніе и послѣдовавшій за нимъ пожаръ въ авг. 1906 г. почти совершенно разрушилъ гор. Вальпараисо; много тысячъ людей погибло. Для помощи населенію по его возстановленію заключенъ заемъ въ 5 мил. долларовъ. *В. В—ев.*

Чи-нанъ-по (Чи-нанъ-по) — гавань въ сѣв.-зап. части Кореи, открытая для внѣшней торговли въ 1897 г.; около 500 жителей (кромя туземцевъ), болѣею частью японцевъ. Ч. служитъ гаванью для Пингъ-янъ, главнаго гор. провинціи Южной Пингъ-анъ. Въ 1897 г.: ввозъ—на 8000, вывозъ—51000 іенъ, въ 1902 г.—630000 и 2050000 іенъ; береговая торговля: въ 1897 г. ввозъ 8000, вывозъ 179000 іенъ, въ 1902 г.—35000 и 709000 іенъ. Ежегодно въ гавань бываетъ свыше 1000 судовъ (въ 1902 г. въ 75000 тоннъ). Съ декабря до марта гавань замерзаетъ. Вблизи Ч. находятся золотыя россыпи (въ 1902 г. золота вывезено на 1100000 іенъ).

Чиріани (Амилкаръ Ciriiani)—итальянскій политич. дѣятель; въ послѣдніе годы жилъ во Франціи, гдѣ игралъ видную роль въ социалистической партіи. Въ концѣ 1905 г. судился вмѣстѣ съ Эрве и др. по такъ назыв. процессу антимиитаристовъ; былъ оправданъ.

Чирхъ (Александръ) — нѣмецкій ботаникъ-анатомъ, профессоръ фармакогнозіи въ Базелѣ. Особенно извѣстны слѣдующіе его труды: «Angewandte Pflanzenanatomie» (Лпц., 1889); «Untersuchungen über das Chlorophyll» (Берл., 1884); «Indische Heil- und Nutzpflanzen» (Берл., 1892); «Die Harze und die Harzbehälter» (Лпц., 1900); «Anatomisches Atlas der Pharmakognosie und Nahrungsmittelkunde» (Лейпцигъ, 1900). Ч. извѣстенъ какъ большой знатокъ анатоміи растений, а только что цитированный его объемистый трудъ по анатоміи растений, снабженный массою рѣдкихъ рисунковъ, а также его анатомическій атласъ—весьма важныя научныя пособія для ботаниковъ, медиковъ, фармацевтовъ и фармакологовъ.

Число Генера, Гюбля, іодное (іодный коэффициентъ), *Кеттсторфера, Рейхерта-Мейссля*—см. Масла жирныя.

Число истильное — см. Инкрустирующее вещество (XIII, 208) и Эфирныя масла (XLI, 217).

ОРГАНЫ ЧУВСТВЪ У РАСТЕНИЙ.



Рис. 7.



Рис. 8.

конца внутри корневыхъ клетокъ, служащая для передачи раздраженія. 1) Двѣ клетки изъ корня лука и ядро изъ корневой клетки тыяны; 2) Центральный рядъ клетокъ корня у папоротника *Aspidium*; 3) Разрывъ ядеръ у того же папоротника; тыльная связь ядеръ съ волоконцами; 4) Схема продолженія въ корневыхъ клеточкахъ лука. Увелич. Рис. 7. Нижняя часть „осязательнаго волоска“ у мимозы; увелич. нижняя часть „осязательнаго щетинки у Венериной мухоловки (*Dionaea muscipula*), 8) — Вдавленіе на чувствительныхъ клеточкахъ, являющееся шарниромъ, по которому...

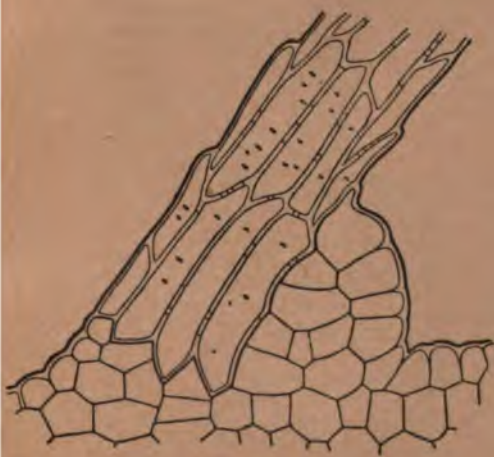

***Чичеринъ** (Борисъ Николаевичъ)—юристъ-философъ: ум. 3 февр. 1904 г. Ср. П. Шереметевъ, «Памяти Бориса Николаевича Чичерина» (М., 1905).

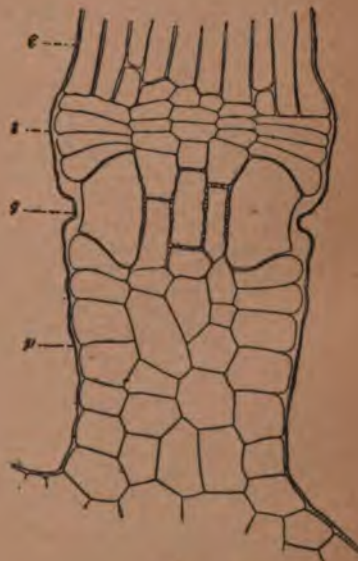
***Цинна**—см. Горное дѣло (IX, 239).

***Црель**—см. Соль поваренная (XXX, 831).

***Чувствъ органы у растений.**—

За послѣднее время въ физиологiи растений чрезвычайно важную роль стало играть изученiе явленiй раздражимости растительнаго организма. Такъ корни реагируютъ уже геотропическими искривлениями на воздѣйствiе центробѣжной силы въ 0,001 грамма. Стебли нѣкоторыхъ растений (*Lepidium sativum*, *Lupinus biennis* и др.) производятъ еще фототропическiя искривленiя, когда яркость односторонне падающаго свѣта понижается до 0,0003 нормальной свѣчи. Наконецъ, не менѣе тонка и «осязательная» чувствительность нѣкоторыхъ растений. Такъ, усикъ тыквеннаго растения *Sicyos angulatus* замѣтно изгибается еще, если на него повѣсить хлопчатобумажное волокно вѣсомъ въ 0,00025 миллиграмма. Въ связи съ общей дифференцировкой тканей высшаго растения, такая тонкая чувствительность естественно заставляетъ предполагать, что въ тѣлѣ этихъ растений существуютъ особыя приспособленiя для воспрiятiя различнаго рода раздраженiй. Эти приспособленiя, получившия и у растений названiе «органовъ чувствъ», найдены уже въ цѣломъ рядѣ случаевъ. Въ статьяхъ «Статоцисты у растений» и «Фототропизмъ» (въ этомъ же полугомѣ) описаны тѣ «органы чувствъ», которые служатъ у растений для воспрiятiя геотропическихъ и свѣтовыхъ раздраженiй; здѣсь остается изложить лишь добытыя наукой данныя объ «органахъ воспрiятiя механическихъ раздраженiй», которые именуются также часто «органами осязанiя». Цѣлый рядъ растений реагируетъ болѣе или менѣе энергично на механическiя раздраженiя. Кроме упомянутаго выше закручиванiя усиковъ вьющихся растений, наиболѣе извѣстными примѣрами такой раздражимости являюся движенiя мимозы, мухоловки, росянки и другихъ растений. Во многихъ случаяхъ тонкая чувствительность этихъ растений зависитъ, до крайней мѣрѣ отчасти, отъ наличности «органовъ осязанiя». Идея устройства этихъ органовъ сводится къ тому, чтобы при помощи какихъ-либо приспособленiй сдѣлать протоплазму чувствительной кѣточки легко доступной для механическихъ воздѣйствiй извнѣ. Но растительныя кѣточки одѣты оболочкой; особенно толста обыкновенно бываетъ наружная оболочка кѣточекъ кожицы, соприкасающаяся съ внѣшнимъ миромъ, такъ какъ оболочка эта беретъ на себя защиту растения и отъ механическихъ поврежденiй и отъ испаренiя. Такимъ образомъ защитныя функции кожицы стоятъ въ прямомъ противорѣчiи съ осязательной ея функцией. Въ наиболѣе примитивныхъ случаяхъ выходъ изъ этого

противорѣчiя осуществляется игнорированiемъ защитныхъ функций: наружная стѣнка кѣточной оболочки кожицы оказывается силою тонкой, какъ это наблюдается, напримеръ, на усикахъ многихъ растений. Осязательныя кѣточки другихъ усиковъ уже болѣе удачно совмѣщаютъ защитныя функции кожицы съ тонкой «осязательной» чувствительностью ея кѣточекъ. Достигается это тѣмъ, что не вся оболочка кѣтки остается тонкой, а лишь небольшой ея участокъ, именуемый «осязательной порой» (см. рис. 1, *A* и *B*). Сквозь толщу оболочки отъ поры идетъ внутрь кѣтки суживающiйся каналъ. Благодаря тонкости оболочки, надъ поровымъ каналомъ протоплазма, выполняющая его, весьма легко подвергается деформациямъ при прикосновенiи къ усiku. Какъ на приспособленiе, увеличивающее рѣзкость этихъ деформаций, надо смотрѣть на маленькiе кристаллики щавелево-кальцевой соли, встрѣчающiеся нерѣдко въ поровомъ каналѣ такихъ кѣточекъ (см. рис. 1, *B*). Далѣе, у различныхъ энтомофильныхъ растений, цвѣточные органы которыхъ способны производить активныя движенiя, имѣются разнообразно устроенныя «осязательныя волоски». Въ простѣйшихъ случаяхъ это сосочки (см. рис. 1, *C*), оболочка которыхъ



Рис. 1. *A*—«осязательныя поры» въ кожицѣ тыквеннаго усика, видъ сверху. *B*—одна такая пора въ поперечномъ разрѣзѣ при болѣебольшемъ увеличенiи. *C*—«осязательный сосочекъ», оболочка котораго тонка на верхушкѣ.

очень тонка на верхушкѣ, представляя мѣсто воспрiятiя механическихъ раздраженiй. Въ другихъ случаяхъ остается тонкимъ лишь узенькiй участокъ оболочки, опоясывающiй основанiе волоска. Этотъ узенькiй участокъ является какъ бы шарниромъ, вокругъ котораго сгибается волосокъ; верхняя же часть волоска, лишенная гибкости благодаря толщинѣ своей оболочки, играетъ роль рычага, улавливающаго прикосновенiе и передающаго ихъ воспринимающему участку протоплазмы. Такiя приспособленiя Габерландтъ назвалъ стимуляторами. У мимозы и у насыкомоядныхъ растений «органы осязанiя» представляютъ собою точно также волоски, но устроены они сложнѣе. Такъ у мимозы (см. рис. 7 на приложенной таблицѣ) «осязательный волосокъ» состоитъ изъ длинной щетинки—сти-

мулятора, составленной из многих толсто-стѣнныхъ кѣлочекъ. У основанія щетинки лежитъ группа тонкостѣнныхъ кѣлочекъ, расположенная на подобіе пробки подъ пластинкой пробочнаго пресса. Каждое движеніе, сообщенное стимулятору, тотчасъ же передается группѣ чувствительныхъ кѣлочекъ. Наконецъ, на рис. 8 изображенъ наиболее сложный осязательный волосокъ у растений, именно «осязательная щетинка» Венериной мухоловки. Шарниръ, около котораго сгибается щетинка, имѣетъ видъ кольцевого желобка, опоясывающаго щетинку недалеко отъ ея основанія. Желобокъ этотъ образованъ вдавленіями въ наружныхъ стѣнкахъ одного слоя крупныхъ чувствительныхъ кѣлочекъ. При сгибаніи волоска наиболее энергичную деформацию будетъ испытывать протоплазма, выступающая изнутри вдавленія въ стѣнкахъ этихъ кѣлочекъ; она и является, повидимому, мѣстомъ воспріятія раздраженій. Въ непосредственной связи съ вопросомъ объ органахъ чувствъ стоитъ вопросъ о существованіи приспособленій для передачи раздраженія по тѣлу растенія. Такая передача во многихъ случаяхъ является несомнѣннымъ фактомъ, подтвержденнымъ экспериментальными изслѣдованіями (см. «Фототропизмъ»). До послѣдняго времени путями передачи раздраженій считали лишь «плазмодесмы», тончайшія плазматическія нити, проходящія сквозъ толщу оболочекъ соседнихъ кѣлочекъ и соединяющія непосредственно живые протоплазмы ихъ. И лишь сравнительно недавно В. Нѣмецъ была сдѣлана попытка указать спеціальныя приспособленія для передачи раздраженій по растенію. Изучая расширение «травматричной» реакціи (въ отвѣтъ на пораненіе) въ кончикѣ корня, Нѣмецъ замѣтилъ внутри опредѣленныхъ кѣлочекъ тонкія волокна, идущія отъ одного конца кѣтки, параллельно ея длинной оси, до другого конца (см. рис. 1—6 на таблицѣ). Волокна эти въ соседнихъ кѣткахъ довольно точно соответствуютъ одно другому, являясь какъ бы продолженіемъ другъ друга. Ясно различимы они именно въ томъ участкѣ корня, по которому, согласно современнымъ воззрѣніямъ, происходитъ передача геотропическихъ раздраженій отъ «чувствующей» къ «двигательной» зонѣ корня. Съ другой стороны и расширение травматричной реакціи по корню оказалось зависящимъ отъ цѣлости этихъ волоконцевъ. Всѣ эти доводы заставили Нѣмца предположить, что мы имѣемъ здѣсь дѣло съ приспособленіями для болѣе совершенной и болѣе быстрой передачи раздраженія по кѣткѣ. Что же касается передачи его отъ одной кѣтки къ другой, то Нѣмецъ склоненъ приписывать его плазмодесмамъ, такъ какъ констатировать прохожденіе своихъ волоконцевъ сквозъ оболочку Нѣмцу не удалось. Схема строенія проводящей раздраженія цѣпи кѣлочекъ изображена на рис. 6. Волокна эти обнаруживаютъ нѣкоторое тяготѣніе къ кѣлочному ядру; они либо оплетаютъ его (рис. 2), либо ядро, принимая зонастную форму, охватываетъ волокна своими допастями (рис. 4 и 5). Дѣйствительное существованіе такихъ

волоконцевъ было вскорѣ подтверждено другими изслѣдователями, истинное же назначеніе ихъ является все же весьма спорнымъ.

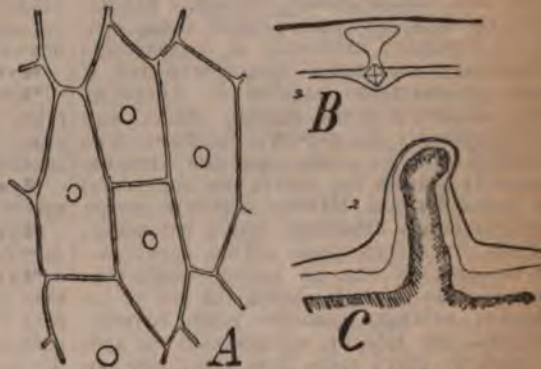
В. Арциховскій.

Чугаевъ (Левъ Александровичъ) — химикъ и бактериологъ (род. въ 1873 г.); обучался въ 1-мъ московск. кадетскомъ корпусѣ, гдѣ окончилъ курсъ въ 1889 г. Среднее образованіе окончилъ въ слѣдующемъ году въ IV московской гимназіи. Высшее образованіе получилъ въ московскомъ унив. по естественному отдѣленію физико-математическаго факультета, который окончилъ въ 1895 г. Съ 1903 по 1904 г. состоялъ на службѣ въ качествѣ помощника прозектора при бактериологическомъ институтѣ въ московскомъ унив., гдѣ все время заведывалъ химической лабораторіей института. Съ 1904 г. состоитъ профессоромъ въ Имп. московск. техническомъ училищѣ, а съ 1906 г. приватъ-доцентомъ московскаго унив. Въ 1903 г. защитилъ магистерскую диссертацию подъ заглавіемъ: «Изслѣдованія въ области терпеновъ и камфоры», а въ 1906 г. докторскую диссертацию: «Изслѣдованія въ области комплексныхъ соединений». До настоящаго времени (мартъ 1907 г.) Ч. напечаталъ болѣе 50 статей и отдѣльныхъ сочиненій по различнымъ вопросамъ химіи и бактериологіи. Главными темами научныхъ изслѣдованій Ч. были: а) оптическая дѣятельность органическихъ соединений, б) химія терпеновъ и камфоры и в) комплексныя соединения.

Чугунныя издѣлія — см. Чугунъ.

Чугунъ — см. Бѣлый чугунъ, Ковкій чугунъ, Литейный чугунъ, Литейное производство, Марганецъ, Чугунъ жесткій, Чугунъ закаленный.

Чугунъ зеркальный — см. Бѣлый чугунъ и Марганецъ.

Чугунъ кованый, сѣрый — см. Литейный чугунъ.

Чуди (Гуго) — нѣмецкій историкъ искусства (род. въ 1851 г.), сынъ естествоиспытателя Гог. Іак. Ч. (г. XXXIX, 11), съ 1896 г. директоръ берлинской національной галлерей. Ч. написалъ текстъ къ изданію «Landes Gemaldegalerie zu Budapest» (1883—1886; вмѣстѣ съ Пульскимъ), «Gemaldegalerie der kaiserl. Eremitage in Petersburg» (1896) и «Büchkins Werke in der Nationalgalerie in Berlin» (1901) и много работъ объ итальянскомъ ренессансѣ и старонидерландской живописи.

Чума водяная — такъ называется завезенное въ Европу изъ Америки водяное растеніе *Elodea canadensis*. Развивался необычайно быстро. Ч. водяная нрѣдко чуть не сплошь заполняетъ водяные бассейны, вытѣсняя изъ нихъ прежнюю растительность; отсюда ея характерное названіе. Ч. водяная интересна тѣмъ, что размноженіе ея происходитъ исключительно вегетативнымъ путемъ. У насъ имѣются лишь женскіе экземпляры этого растенія, почему образованіе сѣмянъ невозможно. Зато небольшіе отрѣзки стебля, попавъ въ благоприятныя условія существованія, быстро разрастаются и обильно вѣтвятся. Нетребовательность Ч. водяной дѣлаетъ ее однимъ изъ любимыхъ обитателей

нашихъ акваріумовъ, гдѣ она хорошо переживается. Растеніе это является также однимъ изъ наиболее цѣнныхъ въ лабораторной учебной практикѣ. На ея прозрачныхъ листочкахъ прекрасно видна въ клеткахъ ротация (см. выше) протоплазмы, которая черезъ $\frac{1}{2}$ часа — 1 часъ послѣ того какъ листочекъ оторванъ, обыкновенно уже происходитъ весьма энергично. Точно также весьма пригодна Ч. водяная для ряда другихъ физиологическихъ опытовъ.

В. Ари.

Чупровъ (Александръ Александровичъ) — статистикъ, сынъ А. И. Чупрова (XXXIX, 61). Род. въ 1874 г. Окончилъ курсъ московскаго университета по математическому факультету. Нѣсколько лѣтъ занимался общественными науками въ университетахъ берлинскомъ и страбургскомъ. Въ 1901 г. получилъ въ страбургскомъ университетѣ степень доктора. По сдачѣ въ 1902 г. магистерскаго экзамена по политической экономіи и статистикѣ при юридическомъ факультетѣ московскаго университета, приглашенъ доцентомъ статистики въ спб. политехнической институтъ. Главные его труды: «Die Feldgemeinschaft, eine morphologische Studie» (Страсбургъ, 1902); «Die Aufgaben der Theorie der Statistik» («Jahrb. für Gesetzgeb., Verw. etc.», 1905); «Statistik als Wissenschaft» («Archiv für Sozialwiss.», 1906); «Нравственная статистика» (въ настоящемъ «Энциклопедическомъ Словарѣ»); «Общинное землевладѣніе» (въ сборникѣ «Нужды деревни», т. II).

Чурай (Маруся [Марья] Гордѣевна) — слагательница малороссійскихъ пѣсень. Жила въ половинѣ XVII-го вѣка. Изъ пѣсень, ей приписываемыхъ, наиболее извѣстны: «Віють вѣтры, віють буйны», «Ой, не ходы, Грицю, на вечерниці»; «Грицю, Грицю, до работы! Въ Грица порваны чоботы»; «Сидитъ голубъ на березѣ, голубка на вишнѣ»; «Засвістали козаченки въ походъ съ полуночи»; «Катылися возы съ горы, да въ долині стали». Ср. кн. А. А. Шаховской, «Маруся, малороссійская Сафо» (1 т. сборника «Сто русскихъ литераторовъ», СПб., 1839); кн. Н. Н. Голицына, «Биографическій словарь русскихъ писательницъ» (СПб., 1889); «Сочиненія Б. Вѣлинскаго» (т. III, М., 1859).

Чурловскій (Николай Фавстовичъ) — современный ученый. Род. въ 1862 г., окончилъ курсъ въ спб. духовной академіи. Дѣятельность его распределяется по тремъ учрежденіямъ: спб. синодальной типографіи, архиву мин-ства нар. просв. и археографич. комиссіи того же мин-ства. — По должности справщика синодальной типографіи, онъ наблюдаетъ за исправностью и точностью текста книгъ Св. Писанія и богослужебныхъ, издаваемыхъ св. синодомъ; нѣкоторыя изъ послѣднихъ напечатаны по планамъ, составленнымъ Ч. По архиву министерства народнаго просвѣщенія Ч. издалъ первые два тома «Сборника матеріаловъ по исторіи просвѣщенія въ Россіи» (1893 и 1897). По археографической комиссіи министерства народнаго просвѣщенія онъ составлялъ «Описанію документовъ собранія Ходоровича» (XIII выпускъ «Лѣтописи занятій» комиссіи, 1901, и отд.). Въ XII вы-

пускѣ «Лѣтописи занятій» (1901 г.) помѣшенъ рядъ докладовъ Ч. по научнымъ вопросамъ.

Чухинъ (Григорій Павловичъ) — русскій администраторъ и морякъ, род. въ 1848 г. Съ 1902 по 1904 г. былъ начальникомъ Николаевской морской академіи; въ апр. 1904 г. назначенъ главнокомандующимъ черноморскаго флота и портовъ Чернаго моря. Неудачное покушеніе на его жизнь заставило его окружить себя особенной охраной. Тѣмъ же мѣсяце 28 іюня 1906 г. онъ былъ убитъ какимъ-то матросомъ, который успѣлъ скрыться.

Чэргри-дуброва — мст. Подлавской губ., Кременчугскаго у., на р. Сулѣ, въ 51 в. отъ у. г. 680 жит. 2 школы, 2 ярмарки.

Чамберленъ (Houston Stewart Chamberlain) — нѣмецкій писатель. Успѣхъ скандала имѣли его книги: «Явленіе Христа» (русск. перев., изд. 3, СПб., 1907) и «Евреи» (русск. пер., 2 изд., СПб., 1907), къ которымъ примыкаетъ еще «Indoarische Weltanschauung» (Б., 1904). Въ нихъ проводится идея, что семиты представляютъ низшую расу и что І. Христосъ не былъ евреемъ ни по крови, ни по міросозерданію.

В. В.—ст.

Чамберленъ (Джозефъ Chamberlain) — великобританскій политическій дѣятель. Послѣ возвращенія въ мартѣ 1903 г. изъ своей поѣздки въ Южную Африку Ч. началъ дѣятельно готовить осуществленіе своего давнишняго плана — таможеннаго союза Великобританіи и колоній, но встрѣтилъ препятствія въ самомъ кабинетѣ и 9 сент. 1903 г. сложилъ съ себя званіе министра. Кабинетъ былъ преобразованъ (см. Великобританія, Доп. I, 386), и Ч. перешелъ въ ряды депутатовъ, поддерживавшихъ правительство (въ рядахъ котораго видную роль началъ играть его сынъ; см. ниже). Во время избирательной кампаніи въ янв. 1906 г. Ч. велъ дѣятельную агитацию за консерваторовъ; въ это время онъ опубликовалъ свою таможенную программу, въ которой были намѣчены ставки, весьма высокія, на ввозимый изъ-за границы (не изъ колоній) хлѣбъ, мясо, молочные продукты, фабрикатъ. Самъ Ч. былъ выбранъ въ палату общинъ, но общій результатъ выборовъ нанесъ непоправимый ударъ престижу Ч. и его планамъ. Ч. выпустилъ книгу: «Imperial Union and Tariff reform» (Л., 1903); съ его предисловіемъ появилась книга Vince, «Imperial reciprocity. A study in fiscal policy» (Л., 1903); въ его защиту — Vince, «Mr. Chamberlain's proposals» (Л., 1903). Биографіи Ч. выпустили Marris (Л., 1900) и Pedder (Л., 1902).

В. В.—ст.

Чамберленъ (Остинъ Chamberlain) — сынъ предыдущаго, великобританскій политическій дѣятель. Въ сент. 1903 г., ко да отецъ его вышелъ изъ кабинета, остался въ немъ и даже переимѣнилъ малозначительный постъ лорда адмиралтейства на весьма вліятельный канцлера казначейства. Ч. былъ въ кабинетѣ защитникомъ плановъ своего отца, но не былъ въ состояніи направить ихъ по желательной для него дорогѣ. Вышелъ въ отставку въ дек. 1905 г. вмѣстѣ со всѣмъ кабинетомъ. Переизбранъ въ палату общинъ въ янв. 1906 г.

В. В.—ст.

Чичеринъ (Борисъ Николаевичъ)—
юристъ-философъ; ум. 3 февр. 1904 г. Ср.
П. Шереметевъ, «Памяти Бориса Николае-
вича Чичерина» (М., 1905).

Циннаба—см. Горное дѣло (IX, 239).

Црепъ—см. Соль поваренная (XXX, 831).

Чувствъ органы у растений.—
За послѣднее время въ физиологiи растений
чрезвычайно важную роль стало играть изу-
ченiе явленiй раздражимости растительнаго
организма. Такъ корни реагируютъ уже геотро-
пическими искривленiями на воздѣйствiе
центральной силы въ 0,001 грамма. Стебли
нѣкоторыхъ растений (*Lepidium sativum*, *Lupa-
gia biennis* и др.) производятъ еще фото-
тропическiя искривленiя, когда яркость одно-
сторонне падающаго свѣта понижается до
0,0003 нормальной свѣчи. Наконецъ, не ме-
нѣе тонка и «осязательная» чувствитель-
ность нѣкоторыхъ растений. Такъ, усикъ тыквенна-
го растения *Sicyos angulatus* замѣтно изги-
бается еще, если на него повѣсить хлопчатобу-
мажное волокно вѣсомъ въ 0,00025 милли-
грамма. Въ связи съ общей дифференциров-
кой тканей высшаго растенiя, такая тонкая
чувствительность естественно заставляетъ
предполагать, что въ тѣлѣ этихъ растений су-
ществуютъ особыя приспособленiя для вос-
прiятiя различнаго рода раздраже-
нiй. Эти приспособленiя, получив-
шия и у растений названiе «органовъ чувствъ»,
найдены уже въ цѣломъ рядѣ случаевъ. Въ статьяхъ
«Статоцисты у растений» и «Фототропизмъ»
(въ этомъ же полутомѣ) описаны тѣ «органы чувствъ»,
которые служатъ у растенiя для воспрiятiя
геотропическихъ и свѣтовыхъ раздраженiй;
здѣсь остается изложить лишь добытыя наукой дан-
ныя объ «органахъ воспрiятiя механическихъ
раздраженiй», которые именуются также часто
«органами осязанiя». Цѣлый рядъ растений
реагируетъ болѣе или менѣе энергично на
механическiя раздраженiя. Кромѣ упомяну-
таго выше закручиванiя усиковъ вьющихся
растенiй, наиболѣе извѣстными примѣрами
такой раздражимости являются движенiя
мимозы, мухоловки, росянки и другихъ
растенiй. Во многихъ случаяхъ тонкая чув-
ствительность этихъ растенiй зависитъ, по
крайней мѣрѣ отчасти, отъ наличности
«органовъ осязанiя». Идея устройства этихъ
органовъ сводится къ тому, чтобы при по-
мощи какихъ-либо приспособленiй сдѣлать
протоплазму чувствительной кѣточки легко
доступной для механическихъ воздѣйствiй извнѣ.
Но растительныя кѣточки одѣты оболочкой;
особенно толста обыкновенно бываетъ на-
ружная оболочка кѣточекъ кожицы, сопри-
касающаяся съ вѣншимъ миромъ, такъ какъ
оболочка эта беретъ на себя защиту расте-
нiя и отъ механическихъ поврежденiй и отъ
испаренiя. Такимъ образомъ защитная функ-
цiя кожицы стоять въ прямомъ противорѣчiи
съ осязательной ея функцiей. Въ наиболѣе
примитивныхъ случаяхъ выходъ изъ этого

противорѣчiя осуществляется игнорирова-
нiемъ защитныхъ функцiй: наружная стѣнка
кѣточной оболочки кожицы оказывается
слоемъ тонкой, какъ это наблюдается, напри-
мѣръ, на усикахъ многихъ растенiй. Осязате-
льные кѣточки другихъ усиковъ уже болѣе
удачно совмѣщаютъ защитныя функцiи ко-
жицы съ тонкой «осязательной» чувствитель-
ностью ея кѣточекъ. Достигается это тѣмъ,
что не вся оболочка кѣтки остается тонкой,
а лишь небольшой ея участокъ, именуемый
«осязательной порой» (см. рис. 1, А и В).
Сквозь толщу оболочки отъ поры идетъ внут-
ри кѣтки суживающiйся каналъ. Благодаря
тонкости оболочки, надъ поровымъ каналомъ
протоплазма, выполняющая его, весьма легко
подвергается деформациямъ при прикоснове-
нiи къ усикъ. Какъ на приспособленiе, уве-
личивающее рѣзкость этихъ деформаций, надо
смотрѣть на маленькiя кристаллики щавелево-
кальцiевой соли, встрѣчающiеся нерѣдко въ
поровомъ каналѣ такихъ кѣточекъ (см. рис. 1,
В). Далѣе, у различныхъ эвтомифильныхъ
растенiй, цвѣточные органы которыхъ спо-
собны производить активныя движенiя, имѣютъ
разнообразно устроенныя «осязательныя
волоски». Въ простѣйшихъ случаяхъ это со-
сочки (см. рис. 1, С), оболочка которыхъ



Рис. 1. А—«осязательныя поры» въ кожицѣ тыквеннаго усика, видъ сверху. В—одна такая пора въ поперечномъ разрѣзѣ при болѣешемъ увеличенiи. С—«осязательный волосокъ», оболочка котораго тонка на верхушкѣ.

очень тонка на верхушкѣ, представляя мѣсто
воспрiятiя механическихъ раздраженiй. Въ
другихъ случаяхъ остается тонкимъ лишь
узенькiй участокъ оболочки, опоясывающiй
основанiе волоска. Этотъ узенькiй участокъ
является какъ бы шарниромъ, вокругъ ко-
торого сгибается волосокъ; верхняя же часть
волоска, лишенная гибкости благодаря тол-
щинѣ своей оболочки, играетъ роль рычага,
улавливающаго прикосновенiя и передающаго
ихъ воспринимающему участку протоплазмы.
Такiя приспособленiя Габерландтъ назвалъ
стимуляторами. У мимозы и у насткомонд-
ныхъ растенiй «органы осязанiя» пред-
ставляютъ собою точно также волоски, но устро-
ены они сложнѣе. Такъ у мимозы (см. рис. 7
на приложенной таблицѣ) «осязательный во-
лосокъ» состоитъ изъ длинной щетинки—сти-

мулятора, составленной из многих толсто-стенныхъ клетокъ. У основанія щетинки лежитъ группа тонкостенныхъ клетокъ, расположенная на подобіе пробки подъ пластинкой пробочнаго пресса. Каждое движеніе, сообщенное стимулятору, тотчасъ же передается группѣ чувствительныхъ клетокъ. Наконецъ, на рис. 8 изображенъ наиболее сложный ослабительный волосокъ у растений, именно «ослабительная щетинка» Венериной мухоловки. Шарниръ, около котораго сгибается щетинка, имѣетъ видъ кольцевого желобка, опоясывающаго щетинку недалеко отъ ея основанія. Желобокъ этотъ образованъ вдавленіями въ наружныхъ стѣнкахъ одного слоя крупныхъ чувствительныхъ клетокъ. При сгибаніи волоска наиболее энергичную деформацию будетъ испытывать протоплазма, выстилающая изнутри вдавленія въ стѣнкахъ этихъ клетокъ; она и является, повидимому, мѣстомъ воспріятія раздраженій. Въ непосредственной связи съ вопросомъ объ органахъ чувствъ стоитъ вопросъ о существованіи приспособленій для передачи раздраженія по тѣлу растенія. Такая передача во многихъ случаяхъ является несомнѣннымъ фактомъ, подтвержденнымъ экспериментальными изслѣдованіями (см. «Фототропизмъ»). До послѣдняго времени путями передачи раздраженій считали лишь «плазмодесмы», тончайшія плазматическія нити, проходящія сквозь толщу ободочки соседнихъ клетокъ и соединяющія непосредственно живые протопласты ихъ. И лишь сравнительно недавно В. Нѣмецомъ была сдѣлана попытка указать спеціальныя приспособленія для передачи раздраженій по растенію. Изучая распротраненіе «травматической» реакціи (въ отвѣтъ на пораненіе) въ кончикѣ корня, Нѣмецъ замѣтилъ внутри опредѣленныхъ клетокъ тонкія волоконца, идущія отъ одного конца клетки, параллельно ея длинной оси, до другого конца (см. рис. 1—6 на таблицѣ). Волоконца эти въ соседнихъ клеткахъ довольно точно соотвѣтствуютъ одно другому, являясь какъ бы продолженіемъ другъ друга. Ясно различимы они именно въ томъ участкѣ корня, по которому, согласно современнымъ воззрѣніямъ, происходитъ передача геотропическихъ раздраженій отъ «чувствующей» къ «двигательной» зонѣ корня. Съ другой стороны и распротраненіе травматической реакціи по корню оказалось зависимымъ отъ цѣлости этихъ волоконцевъ. Всѣ эти доводы заставили Нѣмца предположить, что мы имѣемъ здѣсь дѣло съ приспособленіями для болѣе совершенной и болѣе быстрой передачи раздраженія по клеткѣ. Что же касается передачи его отъ одной клетки къ другой, то Нѣмецъ склоненъ приписывать его плазмодесмамъ, такъ какъ констатировать прохожденіе своихъ волоконцевъ сквозь оболочку Нѣмцу не удалось. Схема строенія проводящей раздраженія цѣпи клетокъ изображена на рис. 6. Волоконца эти обнаруживаютъ нѣкоторое тяготѣніе къ клеточному ядру; они либо олетаютъ его (рис. 2), либо ядро, принимая лопастную форму, охватываетъ волоконца своими долями (рис. 4 и 5). Дѣйствительное существованіе такихъ

волоконцевъ было вскорѣ подтверждено другими изслѣдователями, истинное же назначеніе ихъ является все же весьма спорнымъ.

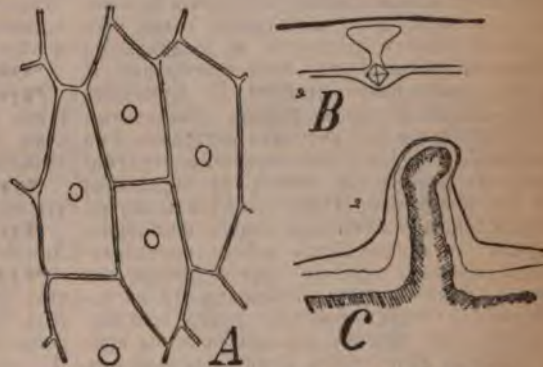
В. Аристовскій.

Чугаевъ (Левъ Александровичъ) — химикъ и бактериологъ (род. въ 1873 г.); обучался въ 1-мъ московск. кадетскомъ корпусѣ, гдѣ окончилъ курсъ въ 1889 г. Среднее образованіе окончилъ въ слѣдующемъ году въ IV московской гимназій. Высшее образованіе получилъ въ московскомъ унив. по естественному отдѣленію физико-математическаго факультета, который окончилъ въ 1895 г. Съ 1903 по 1904 г. состоялъ на службѣ въ качествѣ помощника прозектора при бактериологическомъ институтѣ въ московскомъ унив., гдѣ все время завѣдывалъ химической лабораторіей института. Съ 1904 г. состоитъ профессоромъ въ Имп. московск. техническомъ училищѣ, а съ 1905 г. приватъ-доцентомъ московскаго унив. Въ 1903 г. защитилъ магистерскую диссертацию подъ заглавіемъ: «Изслѣдованія въ области терпеновъ и камфоры», а въ 1906 г. докторскую диссертацию: «Изслѣдованія въ области комплексныхъ соединений». До настоящаго времени (мартъ 1907 г.) Ч. напечаталъ болѣе 50 статей и отдѣльныхъ сочиненій по различнымъ вопросамъ химіи и бактериологіи. Главными темами научныхъ изслѣдованій Ч. были: а) оптическая дѣятельность органическихъ соединений, б) химія терпеновъ и камфоры и в) комплексныя соединенія.

Чугунныя издѣлія — см. Чугунъ.

Чугунъ — см. Бѣлый чугунъ, Ковкій чугунъ, Литейный чугунъ, Литейное производство, Марганецъ, Чугунъ жесткій, Чугунъ закаленный.

Чугунъ зеркальный — см. Бѣлый чугунъ и Марганецъ.

Чугунъ коновыи, сѣрый — см. Литейный чугунъ.

Чуди (Гуго) — нѣмецкій историкъ искусства (род. въ 1851 г.), сынъ естествоиспытателя Йог. Іак. Ч. (т. ХХХІХ, 11), съ 1896 г. директоръ берлинской національной галлерей. Ч. написалъ текстъ къ изданію «Landes Gemäldegalerie zu Budapest» (1883—1886; вмѣстѣ съ Пульскимъ), «Gemäldegalerie der kaiserl. Eremitage in Petersburg» (1896) и «Büchkins Werke in der Nationalgalerie in Berlin» (1901) и много работъ объ итальянскомъ ренессансѣ и старонидерландской живописи.

Чума водяная — такъ называется завезенное въ Европу изъ Америки водяное растеніе *Elodea canadensis*. Развивалась необычайно быстро, Ч. водяная нерѣдко чуть не сплошь заповываетъ водяные бассейны, вытѣсняя изъ нихъ прежнюю растительность; отсюда ея характерное названіе. Ч. водяная интересна тѣмъ, что размноженіе ея происходитъ исключительно вегетативнымъ путемъ. У насъ имѣются лишь женскіе экземпляры этого растенія, почему образованіе сѣмянъ невозможно. Зато небольшіе отрѣзки стебля, попавъ въ благоприятныя условія существованія, быстро разрастаются и обильно вѣтвятся. Нетребовательность Ч. водяной дѣлаетъ ее однимъ изъ любимыхъ обитателей

нашихъ акваріумовъ, гдѣ она хорошо перемывивается. Растеніе это является также однимъ изъ наиболѣе цѣнныхъ въ лабораторной учебной практикѣ. На ея прозрачныхъ листочкахъ прекрасно видна въ клѣткахъ ротация (см. выше) протоплазмы, которая черезъ $\frac{1}{2}$ часа — 1 часъ послѣ того какъ листочекъ оторванъ, обыкновенно уже происходитъ весьма энергично. Точно также весьма пригодна Ч. водная для ряда другихъ физиологическихъ опытовъ.

В. Ари.

Чупровъ (Александръ Александровичъ) — статистикъ, сынъ А. И. Чупрова (XXXIX, 61). Род. въ 1874 г. Окончилъ курсъ московскаго университета по математическому факультету. Нѣсколько лѣтъ занимался общественными науками въ университетахъ берлинскомъ и страсбургскомъ. Въ 1901 г. получилъ въ страсбургскомъ университетѣ степень доктора. По сдачѣ въ 1902 г. магистерскаго экзамена по политической экономіи и статистикѣ при юридическомъ факультетѣ московскаго университета, приглашенъ доцентомъ статистики въ сб. политехнической институтъ. Главные его труды: «Die Feldgemeinschaft, eine morphologische Studie» (Страсбургъ, 1902); «Die Aufgaben der Theorie der Statistik» («Jahrb. für Gesetzgeb., Verw. etc.», 1905); «Statistik als Wissenschaft» («Archiv für Sozialwiss.», 1906); «Нравственная статистика» (въ настоящемъ «Энциклопедическомъ Словарѣ»); «Общинное землевладѣніе» (въ сборникѣ «Нужды деревни», т. II).

Чурай (Маруся [Марья] Гордѣвна) — слагательница малороссійскихъ пѣсенъ. Жила въ половинѣ XVII-го вѣка. Изъ пѣсенъ, ей приписываемыхъ, наиболѣе извѣстны: «Віють вітри, віють буйни», «Ой, не ходи, Грицю, на вечерниці»; «Грицю, Грицю, до роботи! Въ Грица порвани чоботи»; «Сидить голубь на берези, голубка на вишні»; «Зависталы козаченки въ походъ съ полуночи»; «Катились возы съ горъ, да въ долині стали». Ср. кн. А. А. Шаховской, «Маруся, малороссійская Сафо» (1 т. сборника «Сто русскихъ литераторовъ», СПб., 1839); кн. Н. Н. Голицынь, «Биографическій словарь русскихъ писателей» (СПб., 1889); «Сочиненія Б. Бѣлинскаго» (т. III, М., 1859).

Чурловскій (Николай Фавстовичъ) — современный ученый. Род. въ 1862 г., окончилъ курсъ въ сб. духовной академіи. Дѣятельность его распределяется по тремъ учрежденіямъ: сб. синодальной типографіи, архиву мин-ства нар. просв. и археографич. комиссіи того же мин-ства. — По должности справщика синодальной типографіи, онъ наблюдаетъ за исправностью и точностью текста книгъ Св. Писанія и богослужбныхъ, издаваемыхъ св. синодомъ; нѣкоторыя изъ послѣднихъ печатаны по планамъ, составленнымъ Ч. По архиву министерства народнаго просвѣщенія Ч. издалъ первые два тома «Сборника матеріаловъ по исторіи просвѣщенія въ Россіи» (1893 и 1897). По археографической комиссіи министерства народнаго просвѣщенія онъ составилъ «Описаніе документовъ собранія Ходоровича» (XIII выпускъ «Лѣтописи занятій» комиссіи, 1901, и отд.). Въ XII вы-

пускѣ «Лѣтописи занятій» (1901 г.) помещены рядъ докладовъ Ч. по научнымъ вопросамъ.

Чухнинъ (Григорій Павловичъ) — русский администраторъ и морякъ, род. въ 1848 г. Съ 1902 по 1904 г. былъ начальникомъ Николаевской морской академіи; въ апр. 1904 г. назначенъ главнокомандующимъ черноморскаго флота и портовъ Чернаго моря. Неудачное покушеніе на его жизнь заставило его окружить себя особенной охраной. Тѣмъ не менѣе 28 іюня 1906 г. онъ былъ убитъ какимъ-то матросомъ, который успѣлъ скрыться.

Чуринъ-дуброва — мст. Полтавской губ., Кременчугскаго у., на р. Сулѣ, въ 51 в. отъ у. г. 680 жит. 2 школы, 2 ярмарки.

Чамберленъ (Houston Stewart Chamberlain) — нѣмецкій писатель. Успѣхъ скандала имѣли его книги: «Явленіе Христа» (русс. перев., изд. 3, СПб., 1907) и «Еврей» (русс. пер., 2 изд., СПб., 1907), къ которымъ примыкаетъ еще «Indoarische Weltanschauung» (Б., 1904). Въ нихъ проводится идея, что семиты представляютъ низшую расу и что І. Христосъ не былъ евреемъ ни по крови, ни по міросозерцанію.

В. В.—ст.

Чамберленъ (Джозефъ Chamberlain) — великобританскій политическій дѣятель. Послѣ возвращенія въ мартѣ 1903 г. изъ своей поѣздки въ Южную Африку Ч. началъ дѣятельно готовить осуществленіе своего давнишняго плана — таможеннаго союза Великобританіи и колоній, но встрѣтилъ препятствія въ самомъ кабинетѣ и 9 сент. 1903 г. сложилъ съ себя званіе министра. Кабинетъ былъ преобразованъ (см. Великобританія, Доп. I, 386), и Ч. перешелъ въ ряды депутатовъ, поддерживавшихъ правительство (въ рядахъ котораго видную роль началъ играть его сынъ; см. ниже). Во время избирательной кампаніи въ янв. 1906 г. Ч. велъ дѣятельную агитацию за консерваторовъ; въ это время онъ опубликовалъ свою таможенную программу, въ которой были намѣчены ставки, весьма высокія, на ввозимый изъ-заграницы (не изъ колоній) хлѣбъ, мясо, молочные продукты, фабрикатъ. Самъ Ч. былъ избранъ въ палату общинъ, по общій результатъ выборовъ нанесъ непоправимый ударъ престижу Ч. и его планамъ. Ч. выпустилъ книгу: «Imperial Union and Tariff reform» (Л., 1903); съ его предисловіемъ появилась книга Vince, «Imperial reciprocity. A study in fiscal policy» (Л., 1903); въ его защиту — Vince, «Mr. Chamberlain's proposals» (Л., 1903). Биографіи Ч. выпустили Marris (Л., 1900) и Pedder (Л., 1902).

В. В.—ст.

Чамберленъ (Остинъ Chamberlain) — сынъ предыдущаго, великобританскій политическій дѣятель. Въ сент. 1903 г., ко да отецъ его вышелъ изъ кабинета, остался въ немъ и даже перемѣнилъ малозначительный постъ лорда адмиралтейства на весьма вліятельный канцлера казначейства. Ч. былъ въ кабинетѣ защитникомъ плановъ своего отца, но не былъ въ состояніи направить ихъ по желательной для него дорогѣ. Вышелъ въ отставку въ дек. 1905 г. вмѣстѣ со всѣмъ кабинетомъ. Переизбранъ въ палату общинъ въ янв. 1906 г.

В. В.—ст.

Ш.

Шаблиньскій (Иосифъ, ум. 1872)—композиторъ. Приобрѣлъ известность импровизациями на волторнѣ и виолончели. Написалъ, между прочимъ, романсы: «Nortensia» и «La religieuse du couvent».

Шабранскій (Абрамъ-Иосифъ, ум. въ 1882 г.) — польскій писатель, переводчикъ «Нибелунговъ», авторъ «Исторіи нѣмецкой литературы XVIII в.» (Варшава, 1876).

Шаваннъ (Joseph Chavanne) — географъ и путешественникъ; ум. въ 1902 г.

Шави-каде — вершина въ вост. части главн. Кавказскаго хр. (Дагестанскій Кавказъ), выс. въ 11314 фт. надъ ур. моря.

Шагниъ (Антоній Францевичъ, ум. въ 1842 г.) — астрономъ; образованіе получилъ въ учительской семинаріи при виленскомъ унив. или въ педагогическомъ институтѣ. Въ 1817 г. получилъ степень магистра философіи и былъ опредѣленъ въ помощники при виленской астрономической обсерваторіи, гдѣ и прослужилъ 7 лѣтъ и преподавалъ въ виленскомъ университетѣ сначала астрономію, а затѣмъ геодезію и топографію. По закрытіи виленскаго унив. Ш. въ 1834 г. назначенъ адъюнктомъ харьковскаго унив., а въ слѣдующемъ году — ординарнымъ профессоромъ того же унив. по кафедрѣ астрономіи. Напечаталъ: «Обозрѣніе важнѣйшихъ астрономическихъ и геодезическихъ способовъ, служащихъ къ опредѣленію фигуры земли» (Харьк., 1837); «О собственномъ движеніи звѣздъ» («Журн. Мин. Нар. Просв.», ч. XVIII); «О абераціи, годичномъ параллаксѣ и собственномъ движеніи звѣздъ» (Харьковъ, 1840); «Краткое историческое обозрѣніе астрономіи» («Журналъ Министерства Народнаго Просвѣщенія», ч. XXXIV); «Каталогъ астрономическихъ инструментовъ харьковскаго унив.» (Харьковъ, 1840).

Шагуна (Андрей Saguna, баронъ) — дѣятель возрожденія румынъ въ Трансильваніи, архіепископъ православныхъ румынъ южной Венгрии и законникъ (1809—1873). Онъ заботился о поднятіи культурнаго уровня духовенства, о реформѣ образованія и воспитанія въ духовныхъ учебныхъ заведеніяхъ; основалъ епархіальную типографію и газету «Telegraful român» (1853); стремился къ соединенію подъ однимъ управленіемъ западныхъ и восточныхъ областей съ румынскимъ населеніемъ. Какъ писатель, Ш. известенъ трудами «Istoria bisericească» (1860), «Compendiu de dreptul canonic» (1868; нѣмецкій переводъ [«Compendium des canonischen Rechts»] изданъ въ Германштадтѣ въ 1868 г.;

русскій переводъ [съ нѣмецкаго] напечатанъ въ «Христіанскомъ Читаніи» [1870, I, II; 1871, I, II; 1872, I, II и III], подъ заглавіемъ: «Краткое изложеніе каноническаго права единой, святой, соборной и апостольской церкви»), «Enchiridion» (1871) и ми. др.

Шаиняну (Лазаръ Saineanu) — румынскій лингвистъ и этнографъ, изъ еврейской семьи. Род. въ 1859 г.; живетъ въ Парижѣ. Изъ трудовъ Ш. известны изслѣдованія о турецкихъ элементахъ въ рум. яз. (1885), «Inscergare asupra semasiologiei limbii române» (1887), нѣсколько словарей, грамматикъ и хрестоматій по новѣйшей литературѣ, «Istoria filologiei române» (1892 и 95), «Basmele române» (1895), «Studii folklorice» (1896), «Influența orientală asupra limbii și culturii române» (1900). Ш. принадлежитъ къ неологической школѣ.

Шакаль большой (Canis [Lupus] anthus) — см. Африканскій волкъ.

Шапка, шапкешаніе — см. Кожевенное производство (XV, 569), Лайка (XVII, 255).

Шаубъевъ (Евгеній Александровичъ, 1839—1899) — судебный дѣятель и писатель. Въ 1866 г. Ш. въ сиб. уѣздномъ земскомъ собраніи былъ избранъ первымъ въ участковые мировые судьи; позже былъ въ теченіе 28 лѣтъ непремѣннымъ членомъ и председателемъ съѣзда мировыхъ судей, членомъ училищнаго совѣта, почетнымъ членомъ народныхъ школъ и пр. Участвовалъ въ трудахъ губ. земской комиссіи «для изслѣдованія условій, вредно вліяющихъ на экономическое населеніе Сиб. губерніи»; въ двор. собраніи Сиб. губ. возбудилъ въ 1881 г. вопросъ о прекращеніи административной высылки. Его статьи помѣщались въ «Вѣстникъ Европы», «Голосъ», «Порядкъ» и др. изд.

Шаламе (Жанъ-Мари-Артуръ Chalame) — французскій государственный дѣятель; ум. въ 1896 г.

Шалашиковъ (Александръ Петровичъ, 1857—1890) — бактериологъ; окончилъ курсъ въ харьковскомъ ветеринарномъ институтѣ въ 1882 г. и вскорѣ сдѣлался ассистентомъ проф. Л. С. Ценковскаго и его ближайшимъ сотрудникомъ по прививанію предохранительныхъ вакцинъ сибирской язвы стадамъ овецъ въ Херсонской и Гаврической губерніяхъ. Гл. трудъ Ш.: «Изслѣдованіе надъ кровопаразитизмомъ холоднокровныхъ животныхъ» (диссерт. на степ. магистра ветеринар. науки; напеч. въ «Арх. Ветер. Наукъ», 1888 и въ I т. «Сборн. Трудовъ Харьк. Вет. Инст.»;

1887). Во 2 т. «Сборника Трудовъ Харьк. Вет. Инст.» (1888) помѣшена также его статья: «Очеркъ работъ проф. Ценковского по предохранительнымъ прививкамъ сибирской язвы», заключающая въ себѣ обстоятельную обработку данныхъ о результатахъ предохранительныхъ прививокъ Anthrax'a на югѣ Россіи. Горячій сторонникъ предохранительныхъ прививокъ, Ш. старался популяризовать его среди сельскихъ хозяевъ, для чего дѣлалъ доклады въ харьковск. общ. сельск. хозяйства. Въ послѣднее время Ш. завѣдывалъ бактериологической лабораторіей харьк. ветерин. института. Ср. Н. К. Средневскій, «Памяти А. П. Ш.» («Харьк. Губ. Вѣд.», 1890, № 55) и проф. В. Я. Данилевскій, «Памяти А. П. Ш.» (ib., № 59).

Шалландъ (Левъ Адамовичъ) — юристъ. Род. въ 1868 г. Окончилъ курсъ въ сиб. университетѣ, потомъ работалъ въ жевневскомъ и гейдельбергскомъ университетахъ. Получилъ степень доктора философіи гейдельбергскаго университета. Сдавъ экзаменъ на степень магистра международного права, служилъ въ министерствѣ финансовъ, потомъ въ министерствѣ юстиціи. Въ 1903 г. получилъ степень магистра международного права. Состоитъ профессоромъ государственнаго права въ юрьевскомъ университетѣ. Главнѣйшія его работы: «Das Prinzip der Minoritätenvertretung und die Proportionalwahl» (СПб., 1894); «Юридическая природа территориальнаго верховенства» (т. I, СПб., 1903, магист. диссертация); «Вопросы избирательнаго права» (вып. 1 и 2, СПб., 1905); «Принципъ невыдачи собственныхъ подданныхъ» («Журн. Юридич. Общ-ва», 1896, 10); «Каботажное судоходство въ Россіи» («Экон. Обзорніе», 1898, 8); «Международно-правовое отношеніе» («Вѣстникъ Права», 1900, 8); «Aus der jüngsten Kassationspraxis des Russischen Senats in Fragen des internationalen Privatrechts» («Zeitschrift f. intern. Privatund öff. Recht», XIII); отчеты о движеніи русскаго законодательства за 1896—1901 гг. въ «Annuaire de législation étrangère»; статья «Конституціонныя гарантіи» въ «Конституц. государствѣ» (2 изд., СПб., 1906).

Шалькъ-Бургеръ (Виллемъ Schalk-Burger) — трансваальскій политическій дѣятель. Род. въ 1852 г.; въ 1881 г. дрался въ войскахъ Трансваала съ англичанами; позже былъ членомъ фольксраада и исполнительнаго совѣта. Во время войны съ Англійей 1899—1900 гг. командовалъ колонной, вторгшейся въ Наталь. Когда въ сентябрѣ 1900 г. президентъ республики Крюгеръ уѣхалъ за границу, Ш.-Б. былъ назначенъ его замѣстителемъ и оставался имъ до заключенія мира (31 мая 1902 г.).

Шаминадъ (Сесиль Chaminade, род. въ 1861 г.) — французская композиторша, пріобрѣвшая извѣстность своими оркестровыми миниатюрами. Изъ крупнѣхъ ея произведеній болѣе извѣстны комич. опера «La Sévillane», балетъ «Callirhoë», «Les Amazones» (для хора и оркестра).

Шамотта. — Чистая глина при сушкѣ и обжигѣ имѣетъ свойство сильно сжиматься — садиться, чѣмъ нарушается связь между ча-

стицами и издѣліе, приготовленное изъ чистой глины безъ примѣси постороннихъ веществъ, выходитъ изъ обжига съ различными пороками — трещинами, рваннами и т. п. Чтобы воспрепятствовать усадкѣ при фабрикаціи глиняныхъ издѣлій, глину смѣшиваютъ съ различными веществами, мало измѣняющими свой объемъ съ повышеніемъ температуры; такъ — при производствѣ кирпича прибавляютъ песокъ, при фабрикаціи огнеупорныхъ издѣлій — обожженный кварцъ и Ш. или предварительно сильно обожженную огнеупорную глину. Употребленіе Ш., какъ примѣси, препятствующей усадкѣ при выдѣлкѣ глиняныхъ издѣлій основано на томъ, что глина, разъ подвергнутая сильному обжигу, при повторномъ нагрѣваніи очень незначительно измѣняетъ свой объемъ. Для приготовления Ш. огнеупорную глину обжигаютъ въ шахтныхъ или пламенныхъ печахъ при температурѣ во всякомъ случаѣ не ниже той, лучше высшей, чѣмъ та, при которой будутъ обжигаться издѣлія, для фабрикаціи которыхъ назначается Ш.. Послѣ обжига отъ полученной Ш. отбираются ошлакованные куски и она подвергается измельченію на бѣгунахъ, дезинтеграторахъ и различнаго вида мельницахъ. Степень измельченія Ш. бываетъ различна въ зависимости отъ величины и рода издѣлія; чѣмъ крупнѣе, массивнѣе фабрикатъ, тѣмъ крупнѣе зерно, чѣмъ болѣе плотная масса черепа требуется отъ издѣлія, тѣмъ мельче должно быть зерно помола, вообще величина зерна не должна превосходить 4—5 мм., такъ какъ въ противномъ случаѣ издѣлія легко трескаются при сушкѣ. При размолѣ Ш. къ ней обыкновенно прибавляютъ неглазурованный бракъ и бой, получающійся при фабрикаціи огнеупорныхъ издѣлій, который по существу представляетъ ту же сильно обожженную глину, т. е. Ш. Шамотта примѣшивается къ глинянѣ въ количествѣ 40—60% въ зависимости отъ пластичности глины и назначенія издѣлія.

Тутуринъ.

Шанюнь — см. Косметики (XVI, 377).
Шансеръ (Владиславъ Szanser) — польскій поэтъ и беллетристъ-демократъ, писавшій подъ псевдонимомъ *Ordon*. Сборникъ его стихотвореній «Роезюе» (1869) въ художественномъ отношеніи стоитъ много выше, чѣмъ рассказы и юмористическія сцены: «Fijałki», «Ktoby się spodziewał» и др. Въмѣстѣ съ В. Гомуликииъ Ш. описывалъ стихами и прозой «старомѣщанскую» Варшаву; одинъ изъ первыхъ сталъ воспѣвать трудъ рабочихъ, вѣря, что со временемъ «съ наковальни раздастся великій звонъ» («Przy kowadle»).

Шавтырь (Станиславъ, ум. въ 1849 г.) — писатель. Состоитъ членомъ рим.-кат. духовной коллегіи, Ш., какъ ревностный приверженецъ іезуитовъ, интриговалъ противъ бѣлорусскаго митрополита Вогушъ-Сестренцевича (IV, 206), не благоволившаго къ іезуитамъ. Когда въ 1805 г. Вогушъ-Сестренцевичъ представилъ имп. Александру I записку о состояніи управленія катол. церковью въ Россіи и проектъ преобразованія его согласно съ интересами государства, Ш. написалъ противъ нея возраженія и, съ помощью кн. А. Н. Го-

лицина, склонилъ на свою сторону императора Александра I-го. Всѣ мѣры, предложенныя Богущъ-Сестренцевичемъ для обуздания произвола прелатовъ и ограниченія злоупотребленій католическаго духовенства, были «до времени» отклонены. Ш. — составитель важной для исторіи католической церкви въ Россіи книги: «Zbiór wiadomości o kościele i religji katolickiej w Cesarstwie Rossyjskiem od roku 1773 do 1826» (Познань, 1843) Ср. ст. Александра Петрова «Ш. С.» въ «Рус. Биографич. Словарѣ» (СПб., 1905), гдѣ указана литература о Ш.

***Шандъ** (Павель Schanz) — писатель: ум. въ 1905 г. Его послѣдній трудъ: «Ueber neue Versuche der Apologetik gegenüber dem Naturalismus und Spiritualismus» (Регенсбургъ, 1897).

Шандельъ, де - (Самуилъ Самуиловичъ, ум. въ 1834 г.)—переводчикъ, инженеръ-подполковникъ. Много переводилъ съ французскаго и англійскаго. Переводы его помѣшались между прочимъ въ «Библіотекѣ для Чтенія».

Шаранъ, саранъ, саранецъ (Cyrpinus porcupin) — помѣсь рѣчного карпа (Cyrpinus carpio) съ карасемъ (Carassius vulgaris).

Шарбе (Августъ Васильевичъ, 1790—1868)—филологъ, родомъ изъ Германіи; былъ профессоромъ римской словесности и древностей въ казанскомъ унив. На рус. яз. имъ напечатана «Классическая филологія» (Казань, 1856). Сынъ его *Раймундъ* (1824—75) также былъ проф. въ Казани, по кафедрѣ греческой словесности и древностей. Главные его труды: «Переводъ и разборъ четвертой элегіи Виргилія» (Казань, 1859), «Таблицы латинскихъ склоненій и спряженій» (ib., 1858) и рядъ статей въ «Ученыхъ Запискахъ Имп. Казанскаго Унив.».

Шаровыя мельницы—см. Чугунъ закаленный, Порохъ, Фосфористая удобренія.

Шарошечный или *фрезерный станокъ*—см. Фреза.

Шарошка—см. Фреза.

Шарпантье (Gustave Charpentier) — французскій композиторъ (род. въ 1860 г.). Обратилъ на себя вниманіе оркестровой сюитой «Impressions d'Italie». Написалъ еще «La vie du poète» (симфонію-драму, на собственный текстъ), «Les fleurs du mal» (орк. пьесы, частью съ хоромъ, на стихотворенія Бодлера), оперу «Le couronnement de la Muse» и др.

Шаргрессъ—см. Ликеры.

Шарубинъ (Николай Гавриловичъ, 1815—1872)—писатель. Главные его труды: «Очерки Петергофа и его окрестностей» (СПб., 1868) и «Культура драгоценныхъ камней на гранильной фабрикѣ».

***Шастель** (Этьенъ Chastel) — писатель: ум. въ 1886 г.

Шоу (Ома Ивановичъ Shaw, 1813—1862)—англо-русскій писатель. Род. въ Англій; образование получилъ въ кембриджскомъ унив.; былъ профессоромъ англійской словесности въ Алекс. лицей и лекторомъ англійскаго яз. въ сиб. унив. Переводилъ на англ. яз. Пушкина, Марлинскаго, Лажечникова; составилъ историческій очеркъ англійской словесности:

«Outlines of english literature» (СПб., 1847). Въ 1848 г. Ш. помѣстилъ въ «Отечеств. Зап.» статью: «Англійскія военныя повѣсти въ нынѣшнее время». Въ 1850 г. издалъ «Начертаніе англійской грамматики» (СПб.). Въ «Библіотекѣ для Чтенія» помѣстилъ «Письма о всемирной лондонской выставкѣ» (1851) и статьи о Чосерѣ (1859).

Шауваль (Рихардъ)—нѣмецкій писатель. Род. въ 1874 г. въ Моравіи, въ семьѣ славянскаго происхожденія. Среди его произведеній видное мѣсто занимаютъ сборники стихотвореній, напр., «Meine Gärten. Einsame Verse» (1897), «Tristia» (1898), «Tage und Träume» (1899), «Sehnsucht» (1900), «Pierrot und Colombine, oder das Lied von der Ehe» (1902), и др. Въ 1904 г. вышелъ сборникъ «избранныхъ стихотвореній» Ш. Во всѣхъ этихъ книгахъ есть изящныя и оригинальныя пьесы; многія изъ нихъ проникнуты меланхоліей, отражаютъ пессимистическое міросозерцаніе; въ нихъ чувствуется вліяніе французскихъ поэтовъ, особенно Верлена; есть и стихотворенія съ фантастическою окраскою. Недостатокъ Ш.—склонность къ рисовкѣ, иногда—пристрастіе ко всему утонченному, искусственному, даже условному. Въ прозаическихъ произведеніяхъ Ш. забота о своеобразной формѣ также отодвигаетъ иногда на второй планъ все остальное. Между ними выдаются: «Intérieurs aus dem Leben der Zwanzigjährigen» (1901), «Von Tod zu Tod» (1902), «Mimi Lynx» (1904), «Grossmutter» (1906). Ш. написалъ еще немало критическихъ статей, иногда очень остроумныхъ и рѣзкихъ по общему тону, и нѣсколько мелкихъ пьесъ для театра (1894—1902). Ср. статью Артура Шурига, «Richard Sch.», въ журналѣ «Das litterarische Echo» (1906, № 14). Ю. В.

Шауманъ (Josef-August)—финляндскій публицистъ (1826—1896). Основалъ самую распространенную въ Финляндіи шведскую газету «Hufvudstadsbladet», главнымъ редакторомъ которой состоялъ до 1885 г. Изъ его сочиненій особенное значеніе имѣетъ «Från sex årtionden» (I—II, 1892—94), посвященное 60-мъ годамъ. Принималъ дѣятельное участіе на сеймахъ.

***Шаубургъ - Липпе** (Schaumburg-Lippe) — княжество въ Германіи. Жителей (1905 г.)—44992. *Госуд. бюджетъ* (по смѣткѣ 1905 г.), по приходу и расходу—699477 м.; государственный долгъ къ 1905 г.—444500 м.

***Шаумъ** (Матвій)—писатель, родомъ изъ Германіи. Служилъ въ шведскомъ войскѣ; участвовалъ, при Густавѣ-Адольфѣ, въ походахъ шведовъ на Россію. По порученію шведскаго правительства, написалъ трактатъ о русскомъ войскѣ «Militia Rhutenica», оставшіеся необнародованнымъ. Имъ же написана и въ 1614 г. издана «Tragoedia Demetrio-Moscovitica», посвященная главнымъ образомъ Лжедмитрію. Ш. судитъ о Россіи и ея обитателяхъ по первому впечатлѣнію, не принимая во вниманіе исторіи страны, мѣстныхъ условій ея и обычаевъ народа. Ср. «Иностранные сочиненія и акты, относящіеся до Россіи, собранные кн. М. Оболенскимъ. № 1—Шаумъ» (1847).

Шафрановъ (Семень Николаевичъ, 1820—1888)—педагогъ. Окончилъ курсъ въ московскомъ унив.; преподавалъ русскій яз., былъ директоромъ коллегіи Павла Галагана. Главные его труды: «Нѣмецкая христоматія для оствейскихъ гимназій» (Ревель, 1864); «Начальное обученіе въ городскихъ училищахъ» (2-е изд., СПб., 1867); «Русская христоматія для употребленія въ училищахъ Прибалтійскихъ губерній» (Ревель, 1865; совместно съ Н. Николаичемъ); «Русскій синтаксисъ, изложенный сравнительно съ нѣмецкимъ» (Рига, 1866); «О складѣ народно-русской пѣсенной рѣчи, разсматриваемой въ связи съ напѣвами» (СПб., 1879); «Русскія народныя пословицы и пѣсни» (ib., 1884).

Шаффаузенъ-Шенбергъ-Экъ-Шауфусъ (Николай Константиновичъ) — военный инженеръ, ген.-лейтенантъ. Род. въ 1846 г. Образование получилъ въ Николаевской инженерной академіи. Послѣдовательно занималъ должности управляющаго Московско-Курскою желѣзною дорогою, начальника Николаевской жел. дороги, начальника управления желѣзныхъ дорогъ. 25 апрѣля 1906 г. назначенъ министромъ путей сообщенія.

***Шафъ** (Филиппъ Schaff)—нѣм.-амер. писатель; ум. въ 1893 г.

Шахе—рѣка въ Южной Маньчжуріи, притокъ р. Хунха, известна въ русско-японской войнѣ упорнымъ семидневнымъ боемъ 27 сентября—3 октября 1904 г. Дѣйствія начались по инициативѣ командующаго арміей Куропаткина. Получивъ послѣ Ляоянскаго пораженія значительныя подкрѣпленія, онъ 19 сентября далъ приказъ о наступленіи, въ которомъ заявилъ, что наступила пора подчинить непріятеля вождь русскаго главнокомандующаго и дать сраженіе въ обстановкѣ благоприятной русскимъ вооруженнымъ силамъ. 23—26 сент. Куропаткинъ двинулся главными силами къ Янтаю, направивъ въ то же время сильный отрядъ чрезъ р. Тайдзыхе въ обходъ праваго фланга японцевъ. Обходъ японцевъ восточнымъ отрядомъ ген. Штакельберга не удался, встрѣтивъ совершенно непредвидѣнныя затрудненія въ топографическихъ условіяхъ мѣстности. На главномъ фронтѣ произошло нѣсколько кровопролитныхъ боевъ; японцамъ удалось на русскомъ правомъ флангѣ разгромить нѣсколько полковъ и захватить 4 батареи. 30-го сентября русскіе отступили на сѣв. берегъ р. Шахе. Дальнѣйшее движеніе японцевъ было остановлено взятіемъ ген. Путаловымъ одной изъ сопкок на южномъ бер. Шахе и удержаніемъ ея послѣ нѣсколькихъ востановочныхъ атакъ японцевъ (1—3 окт.).

***Шаховской** (кн. Дмитрій Ивановичъ)—русскій политическій дѣятель. Въ 1902 г. былъ однимъ изъ основателей и потомъ дѣятельнымъ сотрудникомъ заграничнаго журнала «Освобожденіе» (см.); въ 1903 г. участвовалъ въ сѣздѣ на берегахъ Воденскаго озера, на которомъ положено основаніе Союза Освобожденія, и былъ дѣятельнымъ членомъ союза. Онъ же былъ однимъ изъ организаторовъ и участниковъ сѣздовъ земскихъ дѣятелей. Участвовалъ въ депутации земскихъ дѣятелей, представлявшихъ 6 июня 1905 г. Государю

въ Петергофѣ; осенью 1905 г. былъ однимъ изъ основателей, затѣмъ членомъ центр. комитета конституціонно-демократической партіи (кадетовъ). Онъ былъ избранъ въ первую Госуд. Думу (1906) и былъ ея секретаремъ.

В. В.—в.

Шахтныя пещи—см. Топки (XXXIII, 524), Руды и ихъ обработка (XXVII, 244), Свинецъ, Цинкъ, Доменное производство Вагранка, Известь.

Шахъ-Азизъ (Смбатъ) — армянскій поэтъ и публицистъ. Род. въ 1841 году, въ Эриванской губ.; учился въ Лазаревскомъ институтѣ восточныхъ языковъ; уже въ 1858 г. выпустилъ небольшую книжку стихотвореній, озаглавленную, въ подражаніе Байрону, «Часы досуга»; примкнулъ къ прогрессивному кружку, во главѣ котораго стояли Назарьянцъ и Налбандьянъ; въ 1865 г. издалъ обличительную поэму «Скорбь Леона», вмѣстѣ съ нѣсколькими десятками стихотвореній; за послѣдніи десятилѣтія почти совершенно не писалъ стиховъ, занимаясь преподаваніемъ въ Лазаревскомъ институтѣ армянскаго языка и словесности и выпуская, время отъ времени, прозаическія сочиненія, связанныя съ злобою дня и насущными потребностями армянскаго народа («Голосъ публициста», 1881 г.; «Лѣтнія письма»; «Воспоминанія по поводу праздника Вардана», 1901 г.; «Нѣсколько словъ моимъ читателямъ», 1903 г. и др.). Стихотворенія Ш., частью — вполне субъективныя, лирическія, напр. любовныя (никто изъ армянскихъ поэтовъ до Ш. не отваживался воспѣвать любовь съ такимъ богатствомъ красокъ), частью — идейныя, даже тенденціозныя, навѣяныя общественнымъ движеніемъ 60-ыхъ годовъ, написаны очень красивымъ, музыкальнымъ стихомъ: какъ мастеръ формы, Ш.-А. не имѣетъ соперниковъ среди русско-армянскихъ поэтовъ. Его поэма «Скорбь Леона», являясь однимъ изъ самыхъ позднихъ отголосковъ байронизма, заключаетъ въ себѣ яркую и разностороннюю картину армянской жизни того времени. — Произведенія Ш. переводились на русскій яз. О. Чюминой, И. Гриневской, Л. Уманцемъ, С. Головачевскимъ и др. Ср. книгу «Смбатъ Ш.-А.», критическій этюдъ и избранныя стихотворенія поэта въ русскомъ переводѣ; 2-е, дополненное и иллюстрированное изданіе (1905).

Ю. В.

Швальный станокъ — см. Переплетное мастерство.

***Шванебахъ** (Петръ Христіановичъ)—государственный дѣятель. Въ 1903 г. былъ назначенъ товарищемъ министра земледѣлія и государственныхъ имуществъ, въ маѣ 1905 г. главноуправляющимъ землеустройствомъ и земледѣліемъ, въ октябрѣ—членомъ государственнаго совѣта; съ апрѣля 1906 г. по июнь 1907 г. состоялъ государственнымъ контролеромъ. Въ июнѣ 1907 г. уволенъ отъ этой должности.

Швановское влагалцище или *невролемма*, одѣвающее нервыя волокна является въ видѣ безструктурной оболочки, съ внутренней стороны которой находятся ядра съ небольшими участками протоплазмы. Происхожденія соединительно-тканнаго.

***Шварцбургъ - Зондергаузенъ** (XXXIX, 245)—княжество въ Германіи. 85177 жит. (1905 г.) *Госуд. бюджетъ* на 1906 г. по приходу и расходу—3540588 герм. м. Государственный долгъ—5516545 мар.

***Шварцбургъ - Рудольштадтъ** (XXXIX, 245)—княжество въ Германіи. Жителей (1905 г.)—96830. *Госуд. бюджетъ* по смѣтѣ 1905 г.—3347600 герм. м.р.; государ. долгъ—4457150 мар.

Исторія. На выборахъ въ ландтагъ Ш.-Рудольштадта въ сент. 1905 г. на 16 членовъ прошло 8 социаль-демократовъ, такъ что фактически законодательная власть находится въ ихъ рукахъ. Правительство ведетъ съ тѣхъ поръ систематическую борьбу съ ландтагомъ, и соц.-дем. не удается ничего сдѣлать; главное, не удается провести всеобщаго избирательнаго права, которое дало бы имъ подавляющее большинство.

***Шварцъ** (Веригардъ Schwarz)—африканскій путешественникъ; ум. въ 1901 г.

***Шварцъ** (Вильгельмъ Schwartz)—историкъ культуры; ум. въ 1899 г.

Шварцъ (Иоганнъ-Христофоръ Schwartz, 1722—1804)—писатель; былъ бургомистромъ въ Ригѣ; состоялъ членомъ Екатерининской коммисіи для сочиненія новаго уложенія. Важнѣйшіе его труды: «Versuch einer Geschichte der Rigaschen Stadtrechte» (1785); «Versuch einer Geschichte der livländischen Ritter- und Landrechte» (1794); «Vollständige Bibliothek kurländischer und piltenscher Statsschriften» (1799).

Шварцъ (Рудольфъ Schwartz)—нѣмецкій писатель о музыкѣ. Род. въ 1859 г. Главные его труды: «Hans Leo Hassler unter dem Einfluss der italienischen Madrigalisten»; «Status Althovius»; «Das erste deutsche Oratorium»; «Die Tonkunst im XIX Jahrh.».

***Шварцъ** (Эсперанса Schwartz)—нѣм. писательница; ум. въ 1899 г.

Шведова (Надежда Яковлевна, рожд. Вейнбергъ, 1852—1892)—писательница, супруга проф. Шведова (см. XXXIX, 257). Составила нѣсколько книжекъ для дѣтскаго чтенія, которыя могутъ служить хорошимъ пособіемъ при изученіи географіи: «Природа—мать народа» (Одесса, 1879) и «Изъ физической географіи» (ib., 1873).

Шведская матерія—см. Хлопчатобумажныя ткани.

***Швейгеръ** (Карль Schweigger)—окуляръ; ум. въ 1905 г.

Швейкартъ (Фердинандъ Львовичъ)—юристъ, родомъ изъ Германіи. Читалъ въ харьковскомъ университетѣ, на этико-политическомъ факультетѣ (на латинскомъ языкѣ), энциклопедію и методологію юриспруденціи, а также систему римскаго права, а также исторію и герменевтику. Единственный его трудъ—актовая рѣчь «De honoribus academiis» (1814). Послѣдніе годы жизни провелъ въ Германіи. Годъ его смерти неизвѣстенъ.

***Швейницъ** (Лотаръ фонъ-Schweinitz) прусскій ген. и дипломатъ; ум. въ 1901 г.

***Швейцарія** (XXXIX, 280—306)—федеративная республика. Въ 1904 г. въ Ш.

было 3425383 жит.; по кантонамъ они распределяются такъ:

Названія кантоновъ (годъ присоединенія къ федерации).	Площадь въ кв. милометрахъ.	Число жителей въ 1904 г.	На 1 кв. ми. жителей.
1. Швицъ (1291)	908	56901	63
2. Ури (1291)	1076	20431	19
3. Унтервальденъ, Верхній (1291)	475	15325	32
4. Унтервальденъ, Нижній (1291)	290	13228	45
5. Люцернъ (1332)	1501	149851	99
6. Цюрихъ (1351)	1725	451594	261
7. Гларусъ (1352)	691	31908	46
8. Цугъ (1352)	239	25709	108
9. Вернь (1353)	6888	606515	88
10. Фрейбургъ (1481)	1669	130578	79
11. Золотурнъ (1481)	792	105284	133
12. Базель-городъ (1501)	36	121235	3368
13. Базель-область (1501)	422	70454	167
14. Шафгаузенъ (1501)	294	42628	145
15. Аппенцель Ауссерроденъ (1513)	242	55632	230
16. Аппенцель Иннерроденъ (1513)	178	13682	77
17. С.-Галленъ (1803)	2019	256889	127
18. Граубюнденъ (1803)	7133	106932	15
19. Ааргау (1803)	1404	210354	150
20. Тургау (1803)	988	115772	117
21. Тессинъ (1803)	2818	142789	51
22. Ваадтъ (1803)	3223	290023	90
23. Валлисъ (1815)	5248	116843	22
24. Невшатель (1815)	808	131304	162
25. Женева (1815)	279	144122	517
Всего	41346	3425383	83

Наиболѣе населенные города Ш.: Цюрихъ—181 тыс. жит., Базель—128 т., Женева—115 т., Вернь—72 т., Лозанна—53 т., С.-Галленъ—52 т., Шо-де-фонъ—40 т., Люцернъ—34 т., Биль—26 т., Винтертуръ—26 т.; ост. города имѣютъ менѣе 25 т. жит.

Эмиграція изъ Ш.: въ 1902 г.—4707 чел., въ 1903 г.—5817, въ 1904 г.—4818, въ 1905 г.—5049.

Обороты внѣшней торговли:

Годы.	Привозъ.	Вывозъ.
1902	1207243606 фр.	916916101 фр.
1903	1252091531 »	916733015 »
1904	1323310424 »	931565647 »
1905	1458321700 »	1007822756 »

Финансы. Государственные доходы и расходы всей федерации:

Годы.	Доходъ.	Расходъ.
1902	107208831 фр.	106542072 фр.
1903	112558270 »	110086572 »
1904	115364000 »	115293231 »
1905	129303264 »	116810000 »
1906	121190000 »	123815000 »
1907 (смѣта)	132125000 »	134620000 »

Финансы кантональные въ 1904 г. въ общемъ итогѣ (за исключеніемъ Нижняго Унтервальдена) составляли: по приходу—134593349

фр., по расходу—134940627 фр. Госуд. долг федерации въ 1905 г. 101707318 фр., долги кантоновъ (1904)—417870800 фр. Госуд. имущество отчетно: общедепартаментальное — въ 200168041 фр., кантональное—въ 11213600000 франковъ.

Исторія.—Въ 1901 г. народнымъ референдумомъ отклонены три проекта (за которые ратовала социаль-демократія) обязательнаго страхованія рабочихъ отъ болѣзней и несчастныхъ случаевъ, избранія Национальнаго совѣта по пропорциональной системѣ, избранія Союзнаго совѣта (бундесрата) непосредственно народомъ. Въ 1902 г. Союзнымъ собраніемъ принятъ новый таможенный тарифъ, повысившій ставки на хлѣбъ, мясо, скотъ; противъ него поднялась агитация, не имѣвшая успѣха. На осеннихъ выборахъ въ Национальный совѣтъ, при которыхъ число его членовъ возрасло, на основаніи переписи 1900 г., съ 147 до 167, выбрано 7 социаль-демократовъ. Въ 1905 г. закончено прорытіе Симплонскаго туннеля, въ настоящее время самага длиннаго въ свѣтѣ (выше 19 км.). На осеннихъ выборахъ 1905 г. въ Национальный совѣтъ число социаль-демократовъ сократилось до 1. См. В. Водозовъ, «Конституція Швейцаріи. Переводъ текстовъ конституціи и избирательнаго закона» (СПб., 1905).

Швейцерецъ (Жанъ Ватистъ ф. Schweizer)—германскій политическій дѣятель и романистъ. Его романъ «Эмма», въ началѣ 1870-хъ гг. пользовавшійся популярностью въ радикальныхъ кругахъ Россіи, но тогда запрещенный цензурой, въ 1906 г. появился въ новомъ рускомъ переводѣ (СПб.).

Швермеръ—см. Пиротехнія.

Швеція (XXXIX, 316—342).—Послѣ расторгненія въ 1905 г. уніи съ Норвегіей площадь Ш. опредѣлена въ 447862 кв. км., изъ нихъ подъ озерами—36667 кв. км. Къ концу 1905 г. въ Ш. было 5294885 жит. (2584564 мжч. и 2710321 жнщ.), что составляетъ 11,8 чел. на 1 кв. км. Послѣ Норвегіи (7,1) и респ. Андорры (11,6), Ш.—самое рѣдко населенное государство Европы; слѣдующая за нею по густотѣ населенія Европейская Россія имѣетъ 22,1 жит. на 1 кв. км. Городское населеніе Ш. равно 1215959 или 22,7%; изъ городовъ болѣе значительные Стокгольмъ (324488 жит.), Гетеборгъ (140851) и Мальмё (72459), остальные имѣютъ менѣе 50 т. каждый. Эмиграція изъ Ш. въ 1902 г.—37107, въ 1903 г.—39496, въ 1904 г.—22307, въ 1905 г.—23900 чел.; главная масса эмигрантовъ отправляется въ Америку (87%). Иммиграція въ Ш. за тѣ же годы: 4707, 5817, 4818 и 5049; это большею частью возвращающіеся на родину эмигранты. Внѣшняя торговля развивается; стоимость ея выражается слѣдующими цифрами (въ кронахъ):

Годы.	Привозъ.	Вывозъ.
1902 . . .	505 м. кр.	392 м. кр.
1903 . . .	535 > >	441 > >
1904 . . .	578 > >	414 > >
1905 . . .	582 > >	450 > >

Ввозъ преобладаетъ изъ Германіи и Англии,

затѣмъ изъ Даніи, Россіи (главн. образомъ изъ Финляндіи) и Норвегіи; вывозъ преимущественно въ Англію (дерево, масло, бумага), значительно меньше—въ Германію, Данію, Норвегію, Францію и др. страны. *Госуд. финансы:* по смѣтѣ 1907 г. какъ доходы, такъ и расходы исчислены въ 193383000 кр. *Д. Р.*

Исторія. Лѣтомъ 1905 г. отъ Швеціи отдѣлилась Норвегія (см. Доп. II, 306). На торговля отношенія между Ш. и Норвегіей разрывъ вліянія не имѣлъ, такъ какъ и равнѣе эти страны вели самостоятельную торговую политику и отдѣлялись другъ отъ друга таможенной границей. Монетная система осталась общей, въ силу болѣе раннаго договора между Ш., Норвегіей и Даніей. Вопросъ о введеніи всеобщаго избирательнаго права обострился въ Ш. подъ вліяніемъ его осуществленія въ Норвегіи въ 1897 г. Особенно сильную агитацию за него вела социаль-демократія, которая начала замѣтно расти только въ самомъ концѣ XIX вѣка. Радикалы и либералы, въ принципѣ отстаивавшіе всеобщее голосованіе, готовы были сначала примириться на пониженіи ценза, но съ 1902 г. стали также рѣшительно требовать всеобщаго голосованія. Еще въ 1896 г. кабинетъ Вострема внесъ проектъ избирательной реформы, понижавшій имущественный цензъ и вводившій пропорціональные выборы въ городахъ, съ сохраненіемъ мажоритарныхъ выборовъ въ консервативныхъ деревенскихъ округахъ. Противъ проекта высказались обѣ палаты риксдага: первая—находя его слишкомъ радикальнымъ, вторая—признавая его недостаточнымъ. Въ февралѣ 1902 г. кабинетъ Оттера внесъ проектъ, которымъ право голоса давалось всѣмъ плательщикамъ налоговъ, а люди, достигшіе 40-лѣтняго возраста, получали два голоса; возрастной цензъ повышался съ 21 до 25 лѣтъ. Въ маѣ того же года рабочіе сдѣлали попытку произвести всеобщую стачку съ требованіемъ всеобщаго голосованія; стачка неудалась, послѣ чего выработка новаго проекта реформы была отложена на два года. Кабинетъ Оттера вышелъ въ отставку и его мѣсто занялъ вновь Востремъ. Въ сентябрѣ 1902 г. произошли выборы во вторую палату риксдага, послѣ которыхъ въ ней было 102 либерала (вм. 90), 94 правыхъ (вм. 117), 30 безпартийныхъ (вм. 23), 4 соц.-демократа (вм. 1). Въ 1803 г. городъ Висмаръ, лежащій на южномъ берегу Балтійскаго моря, въ предѣлахъ вел. герц. Мекленбургъ-Шверинскаго, былъ уступленъ Швеціи послѣднему въ столѣтнюю аренду за 1258000 талеровъ, съ правомъ Ш. выкупить его по истеченіи 100 лѣтъ обратно за ту же сумму, съ прибавкой процентовъ. Въ 1903 г. истекъ столѣтній срокъ; въ теченіе этого времени всякая связь между Висмаромъ и Ш. прекратилась, и шведское правительство сочло благоразумнымъ отказаться отъ притязаній архаическаго характера; обѣ палаты риксдага согласились на это безъ возраженій. Въ 1904 г. м-ство Вострема внесло въ риксдагъ проектъ реформы избирательнаго права, предоставлявшій право голоса всѣмъ плательщикамъ податей мужского пола, отбыв-

шим воинскую повинность, достигшим 25-летнего возраста и не лишенным избирательных прав вследствие несостоятельности и т. п. Из 1200000 лиц м. п., достигших 25-л. возраста, новый проект давал голос 950000 (вм. 382000, пользовавшимся им раньше). Правая сторона риксдага примирилась с неизбежностью введения всеобщего голосования и отстаивала только в видѣ компенсации: 1) пропорциональное представительство, 2) уменьшение представительства отъ городовъ, 3) сохранение состава и всѣхъ прерогативъ первой палаты. Все это проектомъ давалось. Лѣвая требовала отмены ограниченной всеобщности и соглашалась на пропорциональность и на уменьшение представительства отъ городовъ только при условии демократизации первой палаты. Социал-демократы, сверхъ того, требовали понижения возрастнаго ценза до 21 года, соглашались на включение въ число избирателей женщинъ и лицъ, не уплатившихъ налоговъ; особенно горячо они протестовали противъ пропорциональности, настаивая на мажоритарномъ одновременномъ избраніи по округамъ. Принятый первой (верхней) палатой, проектъ былъ отклоненъ второю (нижнею). Въ томъ же году (1904) черезъ палаты прошелъ законъ о введеніи гражданскаго брака, какъ факультативнаго; обязательность церковнаго вѣчанія отменена. Въ 1905 г. вниманіе отъ реформы избирательнаго права было отвлечено къ нереальному конфликту; изъ-за него палъ кабинетъ Вострома, и 7 апр. былъ сформированъ коалиціонный кабинетъ Рамстедта, 2 авг. замѣненный кабинетомъ Лундеберга, также коалиціоннымъ, но съ болѣе либеральнымъ и потому болѣе примирительнымъ отнѣнкомъ. Споръ между Ш. и Норвегіей былъ приведенъ къ благополучному разрѣшенію. 27 октября король въ госуд. совѣтѣ принялъ рѣшеніе именоваться впредь королемъ Шведовъ, Готовъ и Вендовъ. Въ сент. 1905 г. произошли выборы во вторую палату риксдага, которые дали 107 правыхъ (вм. 94), 109 либераловъ (вм. 102) и 14 социал-демократовъ (вм. 4). Безпартійные исчезли. Ростъ правыхъ былъ кажущійся, такъ какъ къ нимъ присоединились безпартійные, большинство которыхъ и раньше были правыми. 7 ноября 1905 г. сформировался однородный либеральный кабинетъ Стааффа. Въ февр. 1906 г. онъ внесъ проектъ избирательной реформы, построенный на слѣдующихъ принципахъ: 1) всеобщее голосованіе для мужчинъ, за исключеніемъ лицъ, не уплатившихъ въ теченіе 3 лѣтъ налоговъ, 2) возрастъ—24 года, 3) уравнительное распределеніе депутатскихъ мѣстъ между городомъ и деревней (65 мѣсто 80 городскихъ округовъ и 165 вм. 150 деревенскихъ), 4) выборы единопольные (по отдѣльнымъ округамъ) и мажоритарные (не пропорциональные); 5) при отсутствіи большинства — перебаллотировка. Вторая палата приняла этотъ проектъ большинствомъ 134 противъ 94; первая его отвергла, настаивая на введеніи начала пропорциональности выборовъ. Кабинетъ Стааффа просилъ, въ виду этого, о роспускѣ второй

палаты, но король отвѣтилъ, что считаетъ этотъ исходъ не конституціоннымъ. Кабинетъ вышелъ въ отставку и 25 мая 1906 г. былъ сформированъ болѣе умѣренный либеральный кабинетъ Линдемана, съ нѣсколькими консервативными членами. Онъ внесъ новый проектъ, принимавшій пропорціональную систему, но за то реформировавшій первую палату слѣдующимъ способомъ: 1) цензъ для пассивнаго избирательнаго права повышается съ 80000 кронъ недвижимости до 50000 и съ дохода въ 4000 до 3000 кронъ; 2) срокъ, на который избирается верхняя палата, понижается съ 9 лѣтъ до 6; 3) избраніе членовъ палаты ландстингами (органами мѣстнаго самоуправления) сохраняется, но въ нихъ взаменъ мажоритарныхъ выборовъ вводятся выборы пропорціональные (что здѣсь можетъ оказаться выгоднымъ для лѣвой). Вместе съ тѣмъ начало пропорціональности вводится и для выборовъ въ ландстинги. Въ общемъ этотъ проектъ являлся шагомъ на встрѣчу скорѣе требованіямъ лѣвой, чѣмъ правой. Первая палата, однако, нашла своевременнымъ уступить. Въ маѣ 1907 г. проектъ принятъ обѣими палатами. Такъ какъ онъ измѣняетъ не только избирательный законъ, но и конституцію, то онъ долженъ быть вторично принятъ риксдагомъ послѣ новыхъ выборовъ, осенью 1908 г., и, слѣдов., можетъ сдѣлаться закономъ не раньше 1909 года. Число лицъ, которымъ будетъ принадлежать право голоса на основѣ этого проекта, равняется, по даннымъ 1900 г., приблизительно 1110000. В. В.—с.

Шидченко (Евѣмій Созоновичъ)— писатель о музыкѣ, род. въ 1870 г. Главные его труды: «Къ южно-русскимъ пѣснямъ»; «О музыкѣ абессинцевъ»; «Рождественская елка, ея происхожденіе и значеніе» (съ нотными примѣрами).

Шеборъ (Карлъ Šebor)—чешскій композиторъ (1843—1903), авторъ оперы: «Храмовники въ Моравіи», «Драгомира», «Гуситская невѣста», «Бланка», «Разстроившаяся свадьба». Написалъ еще квартетъ, квинтетъ, хоры, романсы, фортеп. пьесы и др.

Шедлокъ (John South Shedlock) — англійскій музыкальный писатель и композиторъ, род. въ 1843 г. Главные его труды: «The Pianoforte-Sonata, its origin and development» и биографія Бетховена.

***Шеель** (Гансъ фонъ Scheel)—нѣм. экономистъ; ум. въ 1901 г.

Шейблеръ (Johann Scheibler, 1777—1838) — изобрѣтатель «Шейблеровской» системы настраивать инструменты, изложенной имъ въ «Schriften über musikalische und physikalische Tonmessung etc.». Писали про его методъ Топферъ (1842), Венсанъ (1849), Леконтъ («Mémoire explicatif de l'invention de Sch.», 1856). Аппаратъ Ш. состоитъ изъ 56 камертоновъ.

Шейдтъ (Самуилъ Scheidt)—нѣмекій органистъ и композиторъ (1587—1654). Первый обрабатывалъ хоралъ согласно характернымъ требованіямъ органа. Главный трудъ Ш.—«Tabulatura nova». См. Arno Werner, «S. und Gottfried Schoin» («Sammelbände der Internationalen Musikgesellschaft», 1900);

M. Seiffert, «Denkmäler deutscher Tonkunst» (1892, томъ I).

Н. Б.—н.

Шекль Вандура, Ш. Вильг., Ш. Кросса и Бивана, Ш. Ленера, Ш. Паули, Ш. Шардонне—см. Шекль искусственный.

Шелль (Германъ, 1850—1906)—писатель, проф. апологетики въ юрцбургскомъ унив. Главные его труды: «Die Einheit des Seelenlebens aus den Principien der Aristotelischen Philosophie entwickelt» (1873); «Das Wirken des dreieinigen Gottes» (Майницъ, 1885); «Kath. Dogmatik» (Падерборнъ, 1889—92); «Gott und Geist» (ib., 1895—96); «Das problem des Geistes» (Юрибургъ, 1897); «Die neue Zeit und der alte Glaube» (ib., 1898); «Apologie des Christentums. Bd. I. Religion und Offenbarung» (Падерборнъ, 1902); «Das Christentum Christi. Eine kritische Studie zu Harnacks Wesen des Christentums» (Мюнхенъ, 1902); «Christus. Das Evangelium in seiner weltgeschichtlichen Bedeutung» (Майницъ, 1903).

Шель—композит.: см. Фитингофъ-Шель.

***Шенкль** (Карль Schenk) — нѣм. филологъ: ум. въ 1900 г.

Шенкль (Юганъ Schenk, 1753—1836)—нѣмецкій композиторъ (его ученикомъ былъ между прочимъ Бетховенъ). Написалъ 6 симфоній, нѣсколько концертовъ для арфы, мессы, кантаты и др. Извѣстность приобрѣлъ, главн. образомъ, благодаря водевилямъ съ нѣмецк. (Singspiele). Особенно популярны были его « Dorfbarbie» (1796).

***Шентанъ** (Павель фонъ Schönthan)—нѣм. писатель: ум. въ 1905 г.

***Шенштедтъ** (Карль Генрихъ Schönstedt)—прус. госуд. дѣятель. Въ ноябрѣ 1905 г. вышелъ въ отставку и замѣщенъ Безелеромъ.

Шеннлевскій (Евгеній Алексѣевичъ)—гигиенистъ, род. въ 1857 г.; окончилъ курсъ въ военно-медицинской академіи. Состоитъ профессоромъ юрьевского унив. по кафедрѣ гигиены и эпизоотологии. Кромѣ диссертации: «Формалдегидъ, какъ средство для дезинфекціи» (1895), Ш. принадлежитъ свыше 25 работъ, напечатанныхъ въ «Врачъ», «Санитарномъ Дѣлѣ», «Centralbl. für Bact. u. Parasitenkunde», «Военно-Медицинскомъ Журналѣ», «Zeitschr. f. Hygiene und Infektionskrankh.», «Русскомъ Архивѣ Патологии», «Archiv für Hygiene», «Трудахъ IX Пироговскаго съезда» и др.

***Шернетевъ** (графъ Александръ Дмитриевичъ)—дирижеръ и композиторъ. Въ 1902 г. назначенъ начальникомъ придворно-пѣвческой капеллы.

Шерингъ (Арнольдъ Schering, род. въ 1877 г.)—нѣмецкій музык. историкъ, прив.-доц. лейпц. университета. Главные его труды: «Geschichte des Instrumental-Konzerts bis Antonio Vivaldi» (1903); «Bach's Textbehandlung»; «Zur Bachforschung»; «Zur Geschichte des italien. Oratoriums im XVII Jahrh.»; «Geschichte des Instrumentalkonzerts bis auf die Gegenwart» (1905).

***Шерманъ** (Джонъ Sherman)—сѣв.-амер. госуд. дѣятель: ум. въ 1900 г.

Шерстепрядение—см. Шерсть (XXXIX, 520).

Шерсть искусственная—см. Искусственная шерсть и Карбонизація.

***Шерцеръ** (Карль Scherzer)—нѣм. путешественникъ и писатель: ум. въ 1903 г.

***Шеруль** (Викентій Ивановичъ)—лингвистъ (см. XXXIX, 529); ум. въ 1906 г. Свѣдѣнія о новыхъ трудахъ въ «Русск. Филологич. Вѣстникѣ», 1907, I, 205—206.

Шестерня—см. Зубчатая колеса.

Шестовъ (Л.)—литературное имя талантливаго писателя *Льва Исааковича Шварцмана*. Род. въ 1866 г. въ купеческой семьѣ. Окончилъ курсъ кiev. унив. по юрид. факультету. Главные труды его вышли отдѣльными книгами: «Шекспиръ и его критикъ Брандесъ» (СПб., 1898), «Добро въ ученіи гр. Толстого и Ф. Ницше» (СПб., 1900), «Достоевскій и Ницше» (СПб., 1903), «Апофеозъ безпочвенности. Опытъ адогматическаго мышления» (СПб., 1905). Всѣ эти книги, прекрасно написанныя, оригинально подходящія къ предмету, читаются съ большимъ интересомъ. Трудно причислить ихъ къ определенному литературному разряду. Всего менѣе онѣ относятся къ критикѣ. Великихъ писателей, которыхъ Ш. восторженно комментируетъ, онъ разсматриваетъ только съ точки зрѣнія ихъ философіи, ихъ отношеній къ добру, вѣчности, смыслу жизни и т. д. Художественныя ихъ эмоціи совершенно не занимаютъ его. Въ основѣ всего, что написалъ Ш., лежитъ глубокий интересъ къ ученію Канта и Ницше, особенно къ ихъ пониманію морали. Въ Кантѣ Ш. волнуется «автономная мораль», категорическій императивъ нравственнаго чувства, въ Ницше—трагическая борьба съ этимъ абсолютизмомъ морали. Самъ Ш. несомнѣнно тяготеетъ къ категорическому императиву морали; въ «аморализмѣ» Ницше онъ подчеркнул глубину тоски по твердымъ нормамъ нравственности. Тѣмъ не менѣе соблазнъ стать «по ту сторону добра и зла» имѣетъ для Ш. большую притягательную силу; ему какъ будто нравится ходить на краю бездны. На самомъ дѣлѣ минималъ безнравственность совершенно механически пристегнута къ вдумчивымъ и искреннимъ поискамъ самой старомодной «банально-гуманистической» правды.

С. Венеровъ.

Шефферъ (Александръ Николаевичъ)—русскій композиторъ, род. въ 1866 г. Состоитъ капельмейстеромъ оперы Народнаго дома въ СПб. Написалъ оперы «Тизба» и «Цыгане», балетъ «Островъ фантазій», 2 симфоніи, 3 сюиты, скерцо, струнный квартетъ, фортеп. трио и др.

***Шефферъ-Войхоретъ** (Paul Scheffer-Boichorst)—нѣм. историкъ: ум. въ 1902 г.

***Шефеле** (Альбертъ-Эбергардъ-Фридрихъ Schäffle)—нѣм. экономистъ: ум. въ 1903 г.

Шивинголь—см. Сафроль.

***Шиллеръ** (Германъ Schiller)—нѣмецк. педагогъ и историкъ: ум. въ 1902 г.

Шиллингъ (Максъ Schillings)—нѣмецкій композиторъ, род. въ 1868 г. Написалъ, въ духѣ Вагнера, оперы «Ingwilde» (1894) и «Der Pfeiffertag» (1899); симфоническій прологъ къ «Oedipus», симфоническія фантазіи «Meergross», «Seemorgen», «Zwiegespräch», «Abenddämmerung», романсы и др.

Шимаński (Адамъ Szymański)—польскій беллетристъ. Род. въ 1852 г.; окончилъ варшавскій унив.; въ 1879 г. былъ арестованъ за попытку организовать борьбу съ правительственнымъ гнетомъ и сосланъ въ Якутскъ. Здѣсь Ш. были написаны первые его рассказы изъ жизни ссыльных; въ нихъ, по мнѣнію критики, впервые послѣ Мицкевича такъ сильно выражена тоска по родинѣ («Sgól z Lubartowa», «Dwie modlitwy»). Вторая отличительная черта рассказовъ Ш.—тотъ культъ «человѣка», который немного спустя болѣе ярко выразилъ В. Сѣрошевскій, также въ сибирскихъ рассказахъ, но изъ жизни дикарей и инородцевъ. Ш. находилъ «человѣка» и въ отвратительно пьяномъ перевозчикѣ («Przewoźnik»), и въ самомъ обыкновенномъ еврей, раздѣляющемъ судьбы ссыльных поляковъ и оттого «ставшемъ полякомъ». Рассказы Ш. собраны въ 2 томахъ его «Эскизовъ» («Szkice», 1886 и 1891), выдержавшихъ нѣсколько изданій и переведенныхъ на всѣ почти европейскіе языки, въ томъ числѣ и на жаргонъ. Ш. написалъ еще нѣсколько очерковъ по этнографіи сибирскихъ инородцевъ. На русскій яз. переведены: «Мацѣй Мазуръ» («Русская Мисль», 1888, III); «Первозчикъ» («Сибирскій сборникъ»). Приложение къ «Восточному Обозр.», 1891; «Землякъ» («Русскія Вѣдом.», 1892, № 251); «Тоска по родинѣ» («Миръ Вождя», 1893, III); «Панъ Антонъ» («Сибирь», 1897, №№ 79, 141 и 142); «Срулъ изъ Любартова» («Еврейскіе силуэты», 1900 и «Образованіе», 1905, I); «Неудавшійся пиръ» («Русскія Вѣдом.», 1906, № 42) и др. См. Веневичъ, «Очерки современной литературы» («Русск. Курьеръ», 1888, № 96); Марченко, «Замѣтка о новѣйшей польской беллетристикѣ» («Русскія Вѣдом.», 1889, № 182); Г. Кучинскій, «Новые въ польской литературѣ» («Нов. Вр.», 1903, № 9781).

Шипозъ. — Подъ этимъ названіемъ получило извѣстность взрывчатое вещество*), столь сильно шумѣвшее во время русско-японской войны 1904—1905 гг. Какъ показали изслѣдованія содержимаго фугасныхъ снарядовъ полевой артиллеріи, взятыхъ у японцевъ на Путловской солкѣ, а также снарядовъ, попавшихъ въ русскія военныя суда и не взорвавшихся, и выловленныхъ японскихъ минъ, такъ наз. Ш. по своему химическому составу есть ни болѣе, ни менѣе какъ плавленая пикриновая кислота (см.) и, слѣд., въ этомъ отношеніи, а значить, и по своей силѣ тождественна съ мелнитомъ и лиддитомъ (см. доп.). Обнаруженныя въ ней при анализѣ примѣси постороннихъ веществъ, по всей видимости и особенно въ виду ничтожнаго ихъ количества, имѣютъ случайный характеръ и легко объясняются употребленіемъ для пре-

параціи пикриновой кислоты менѣе чистыхъ сортовъ фенола. Будучи одинакова съ мелнитомъ по составу, тѣмъ не менѣе Ш. отличается отъ него физической структурой своей массы, въ особенности Ш. изъ полевыхъ фугасныхъ гранатъ. Именно, масса послѣдней мелкокристаллическая и очень плотная (до 1,68), что достигается, какъ показали соответствующіе опыты, съ помощью особаго приѣма отливки, практически весьма удобнаго и простаго. Масса Ш. изъ другихъ снарядовъ крупно-кристаллическаго сложения, но въ отличіе отъ мелнита расположеніе въ ней кристалловъ неправильно. Снаряженіе футлярное. Отлитыя въ соответствующія формы Ш. болванки обертываются затѣмъ оловянной фольгой и вошею бумагой, а въ нѣкот. сортахъ снарядовъ сверхъ того еще одѣваются чехломъ изъ мягкой бумажной ткани, по внѣшнему виду подобной фланели. Взрывъ заряда производится съ помощью капсюля съ гремучей ртутью черезъ посредство детонатора изъ порошковой пикриновой кислоты, въ полевыхъ гранатахъ просто насыпаемой въ длинную картонную трубку, а въ снарядахъ морской артиллеріи запрессовываемой въ латунный стаканчикъ ударной трубки. *И. П. Р.*

Шипа — см. Корзиночное производство (XVI, 252).

Шидлеръ (Юліусъ) — нѣм. писатель. См. Юліусъ фонъ-деръ-Граунъ (XXXIII, 732).

Шингай (Георгій Sincal)—румынскій историкъ (1753—1816). Собралъ въ Римѣ матеріалы для «Istoria românilor» (печаталась съ 1807 г.), составляющей эпоху въ румынскій историографіи.

Шиповъ (Иванъ Павловичъ)—государственный дѣятель. Род. въ 1865 г. Образованіе получилъ въ Александровскомъ лицѣѣ. Занималъ должности вице-директора особенной канцеляріи по кредитной части, директора общей канцеляріи министра финансовъ, директора департамента государственнаго казначейства. Съ 28 октября 1905 г. по 24 апрѣля 1906 г. былъ министромъ финансовъ въ кабинетѣ гр. С. Ю. Витте. Въ настоящее время состоитъ членомъ комитета финансовъ и членомъ совѣта государственнаго банка. Въ 1902—1905 гг. состоялъ управляющимъ дѣлами особаго совѣщанія о нуждахъ сельскохозяйственной промышленности. По порученію канцеляріи комитета министровъ, составилъ книгу: «Германская колонизація польскихъ провинцій Пруссіи по закону 26 апрѣля 1886 г.» (1894). Въ изданномъ министерствомъ финансовъ для парижской выставки 1900 г. сборникѣ: «Россия въ концѣ XIX вѣка» помѣстилъ статью «Монетная система и денежное обращеніе».

Шиповъ (Дмитрій Николаевичъ)—русскій политическій дѣятель. Долго былъ гласнымъ моск. губ. земства, съ 1893 по 1904 г.—предсѣдателемъ московской губ. земской управы. На этомъ посту онъ создалъ себѣ громкую извѣстность стойкаго борца за земство, всегда отстаивающаго его отъ посягательствъ со стороны администраціи. Его либерализмъ имѣлъ сильный славянофильскій оттѣнокъ. Онъ былъ однимъ изъ организа-

*) Строго говоря, въ точности повидному неизвѣстно, относится-ли названіе Ш. къ взрывчат. веществу собственно или къ пѣламу снаряду, имъ начиненному, или даже, быть можетъ, специально къ полевому фугасному снаряду, весьма удаленному, тонкостѣнному, съ относительно очень большой зарядной камерой и нѣк. др. конструктивными особенностями. Самое названіе Ш. заимствовано отъ имени офицера японской артиллеріи, разработавшаго это новое японское снаряженіе.

торовъ създовъ земскихъ дѣятелей, сперва нелегалныхъ. Въ апрѣлѣ 1904 г. онъ былъ вновь избранъ на должность председателя управы, но не утвержденъ правительствомъ (при Плеве). На его мѣсто былъ избранъ О. А. Головинъ (впослѣдствіи председатель 2-й Государствен. Думы), который, въ своей первой рѣчи заявилъ, что впослѣдствіи раздѣляетъ взгляды Ш. на земское дѣло и будетъ продолжать работу въ томъ же направленіи. Ш. принималъ участіе въ ноябрьскомъ (1904 г.) съѣздѣ земскихъ дѣятелей и былъ выбранъ его председателемъ; въ числѣ прочихъ участниковъ онъ подписался подъ конституционными требованиями съѣзда. При образованіи политическихъ партій въ 1905 г. Ш. вошелъ въ составъ Союза 17 окт. Въ началѣ 1906 г. избранъ московскимъ губ. земствомъ въ государственный совѣтъ; выступалъ въ немъ рѣдко (въ одной рѣчи протестовалъ противъ распространяемаго амнистіи на лицъ виновныхъ въ убійствѣ). Послѣ роспуска Думы Ш. не былъ въ числѣ тѣхъ членовъ государственнаго совѣта, которые въ видѣ протеста сложили съ себя полномочія. Лѣтомъ 1906 г. имъ, Н. Н. Львовымъ, гр. Гейденомъ и правительствомъ велись переговоры о вступленіи въ составъ кабинета, оставшіеся безъ результата (см. Столыпинъ). Когда осенью 1906 г. председателемъ центрального комитета Союза 17 окт. А. И. Гучковъ высказался за военно-полевые суды и декларацию Столыпина, Ш. вышелъ изъ состава Союза 17 окт. и вступилъ въ партію мирнаго обновленія; въ ноябрѣ 1906 г. избранъ членомъ центрального ея комитета. В. В.—*см.*

Широкихъ (Иванъ Осиповичъ)—род. въ 1868 г. Высшее образованіе получилъ въ Петровской академіи; степень магистра получилъ въ киевскомъ университетѣ. Состоитъ профессоромъ частной зоотехніи въ Ново-Александрійскомъ институтѣ. Главные его труды: «Результаты опытовъ полтавскаго опытнаго поля» (1894); «Основы улучшения крупнаго рогатаго скота» (1898); «Маслодѣліе въ Ярославской губ.» (1902); «Данная по изслѣдованію русскаго сливочнаго масла» (1903); «Индивидуализація кормленія животныхъ» (1906).

Широколобий быкъ (*Bos frontalis*)—*см.* Гаяль (VIII) и Быки (V, 138).

Широколобий быкъ (*Bos frontosus*)—*см.* Туръ (XXXIV, 249).

***Ширрмахеръ** (Фридрихъ-Вильгельмъ Schirrmacher)—историкъ; ум. въ 1904 г.

Шифъ (Петръ Александровичъ)—математикъ, генералъ-майоръ. Род. въ 1848 г. Образованіе получилъ въ Михайловскомъ артиллерійскомъ училищѣ и въ Михайловской артиллерійской академіи. Состоитъ профессоромъ въ артилл. академіи и на высшихъ женскихъ курсахъ. Напечаталъ: «Новый лафетъ для дальнѣйшей артиллеріи» («Артиллерійскій Журналъ», 1878); «Sur l'équilibre d'un cylindre élastique» («Comptes Rendus», 1883); «Sur l'équilibre d'un cylindre élastique» («Journ. de Mathématique», томъ IX, 1883); «Опытъ приложенія теоріи упругости къ изученію дѣйствія выстрѣла на лафетъ» («Записки Имп. Академіи Наукъ», т. LXVII,

1891); «Sur l'intégration d'un système d'équations différentielles linéaires simultanées aux dérivées partielles d'ordre supérieur» («Bulletin de l'Académie Impériale des Sciences de St.-Petersbourg», томъ VII; lu le 13 Mars 1891); «О нѣкоторыхъ слѣдствіяхъ теоремы Роля» («Труды Отдѣла Физич. Наукъ Общества любителей Естествознанія», Москва, т. V, 1893); «О нѣкоторыхъ соотношеніяхъ въ теоріи опредѣленныхъ интеграловъ» («Сборникъ Московскаго Математическаго Общества», 1895); «Объ уравненіяхъ гидродинамики» («Труды Отдѣла Физич. Наукъ Общества Любителей Естествознанія», т. X, 1898); «Теорія лафетовъ» («Артиллерійскій Журналъ», 1899); «Объ уравненіяхъ движенія тяжелаго твердаго тѣла, имѣющаго неподвижную точку» («Сборникъ Московскаго Математическаго Общества», 1903, т. XXIV); «Интегральные инварианты и интегральные коэффиціенты» («Сборникъ Московскаго Математическаго Общества», 1905). Состоитъ редакторомъ отдѣловъ артиллеріи и физико-математическихъ наукъ въ «Энциклопедіи военныхъ и морскихъ наукъ» и помѣстилъ въ ней рядъ статей.

Шипецный ящикъ—*см.* Литейное производство.

Шипка—*см.* Литейное производство.

Шипковъ (Тодоръ)—болгарскій этнографъ. Род. въ 1833 г. Болѣе извѣстные его труды: «Малка энциклопедія», «Исторія на българския народъ», «Българскитѣ старини»—фольклорныя изслѣдованія; драмы «Велизарий», «Хубава недѣлка»; сборникъ лирико-эпическихъ стихотвореній.

Шишмановъ (Иванъ Д.)—болгарскій литературный историкъ-фольклористъ. Род. въ 1862 г.; образованіе свое закончилъ въ германскихъ университетахъ; состоя главнымъ инспекторомъ болгарскихъ училищъ, принялъ дѣятельное участіе въ основаніи софійскаго университета, въ которомъ позднѣе былъ профессоромъ исторіи сравнительной литературы. Въ 1903 г. былъ назначенъ министромъ просвѣщенія, провелъ въ народномъ собраніи рядъ законоположеній объ улучшеніи школьнаго дѣла, далъ полную академическую свободу университету (отнятую потомъ, по настоянію князя, его преемниками), открылъ новыя гимназіи и много начальныхъ училищъ; по его инициативѣ былъ сооруженъ софійскій театръ. Вслѣдствіе устроенной студентами демонстраціи, направленной противъ князя, совѣтъ министровъ рѣшилъ закрыть университетъ, распустить студентовъ и уволить профессоровъ. Не согласившись съ такимъ рѣшеніемъ, Ш. вышелъ въ отставку (1907). Основалъ и редактировалъ съ 1890 по 1904 г. «Сборникъ за народни умотворенія, наука и книжнина» и лучший болг. журналъ «Българскіи Прѣгледъ». Важнѣйше его труды: «Значеніето и задачата на нашата этнографія» («Сборникъ за народни умотворенія, наука и книжнина», т. I); «Стари пѣтувания изъ България въ посока на Римскія пѣти отъ Вѣлградъ за Цариградъ» (ib., V и VI т.); «Приносъ къмъ българската народна етимология» (ib., т. 9, стр. 443—647); «К. Фотинъ, него-

внять животь, и неговата дѣйность» (ib., т. 11, стр. 591—764); «Писенга за мъртвия братъ въ поезията на балканскитѣ народи» (т. 14 и 15, стр. 474—570, 449—600); «Критически прѣгледъ на въпроса за происхода на прабългаритѣ отъ азяково гледище и этимологията на пмето българиня» (ib., т. 17 и 18, стр. 505—754); «Основитѣ на училищната ми политика» (София, 1904); «Glück und Ende einer berühmten literarischen Mystification: Веда Словена» («Archiv für slavische Philologie», т. XXV, 1903); «Венециновитѣ книга въ Москва» («Б. Пр.», №№ 8, 9 и 10, год. IV); «Владика Юсифъ Шросмайеръ» (ib., год. V); «Каченки отъ русско влияние въ българската книжнина» (ib., № 9—10, год. V). Ш. написалъ рядъ критическихъ статей въ болгар. и иностранныхъ журналахъ и перевелъ нѣмецкихъ поэтовъ. М. Геновъ.

Шкала сравненія — см. Литейное производство (XVII, 781).

Шкаторовъ (Владимиръ Викторовичъ)— инженеръ-технологъ, род. въ 1861 г. Окончилъ курсъ въ имп. московскомъ техническомъ училищѣ. Состоитъ профессоромъ Ново-Александрійскаго института сел. хоз. и лѣсовод. Главные его труды: «О химическомъ составѣ смоль» (Москва, 1889); «О составѣ русской смолы изъ pinus silvestris» («Журн. Русск. Физ.-Хим. Общ.», 1888); «О тождествѣ абѣтиновой кислоты съ однимъ изъ изомеровъ сильвиновой» (ib., 1895); «О подсочкѣ русской сосны» («Лѣсной Журн.», 1895); «О живицѣ различныхъ хвойныхъ, ея составѣ и свойствахъ» («Записки Ново-Александр. Института», 1897); «О нефтяно-газовой смоль и о примѣненіи ея для получения аромат. углеводородовъ и анилиновыхъ красокъ» («Техн. Сборн.», 1893). Въ «Энциклопедіи Сельск. Хозяйства» Девриена ему принадлежать всѣ статьи по химической технологіи и многія по сельско-хозяйственной.

Школы—см. Шлюзъ.

Школы сельско-хозяйственныя.—26 мая 1904 г. утверждено новое положеніе о сельско-хозяйственномъ образованіи, опредѣляющее лишь общія основанія для устройства с.-х. учебныхъ заведеній, а министру земледѣлія и государственныхъ имуществъ предоставляющее издавать уставы, опредѣляющіе устройство, порядокъ управления, объемъ учебнаго курса и распределеніе уроковъ, съ тѣмъ, чтобы въ низшихъ с.-х. учебныхъ заведеніяхъ практическія занятія преобладали надъ теоретическими. Положеніемъ предусматривается четыре основныхъ типа с.-х. учебныхъ заведеній (кромѣ высшихъ): среднія и низшія сельско-хозяйственныя училища, низшія сельско-хозяйственныя Ш. (I и II разрядовъ) и практическія сельско-хозяйственныя Ш. С.-х. учебныя заведенія могутъ быть мужскія и женскія, общія и спеціальныя, имѣющія цѣлью обученіе отдѣльными отраслями сельскаго хозяйства. Среднія с.-х. училища имѣютъ цѣлью доставлять учащимся «практическое, на научной основѣ, образованіе по сельскому хозяйству, для подготовкы ихъ къ сельско-хозяйственной дѣятельности». Курсъ ученія—6 лѣтъ; классовъ 6—2 обще-

образовательныхъ и 4 спеціальныхъ. Въ уважительныхъ случаяхъ допускается устройство училищъ безъ общеобразовательныхъ классовъ. Въ 6-классныхъ общихъ с.-х. училищахъ преподаются, какъ обязат. предметы, Законъ Божій, русскій языкъ, одинъ изъ новыхъ языковъ, географія, исторія, математика, черченіе и рисованіе, естествознаніе, землемѣріе, сельское хозяйство и его отрасли, счетоводство и законовѣдѣніе. Ученики, окончивше курсъ училища, получаютъ званіе агронома. Низшія с.-х. училища учреждаются для подготовкы къ практическимъ занятіямъ, свѣдущихъ курсъ ученія—3 года. Въ спеціальныхъ училищахъ срокъ обученія можетъ быть сокращенъ до 2 лѣтъ. Въ общихъ низшихъ с.-х. училищахъ преподаются: Законъ Божій, русскій языкъ, ариметика, основанія геометріи, черченіе, землемѣріе, географія, исторія Россіи, основныя свѣдѣнія изъ естественныхъ наукъ, сельское хозяйство съ его отраслями, имѣющими преобладающее мѣстное значеніе, и свѣдѣнія о главнѣйшихъ законахъ, относящихся до сельскаго быта. Низшія с.-х. школы имѣютъ цѣлью «подготовленіе, преимущественно путемъ практическихъ занятій, свѣдущихъ и умѣлыхъ исполнителей по сельскому хозяйству». Курсъ ученія въ общихъ с.-х. Ш. продолжается 3 года; въ Ш. спеціальныхъ срокъ обученія можетъ быть установленъ въ 2 года и даже въ одинъ годъ. При тѣхъ и другихъ Ш. могутъ быть учреждаемы дополнителные классы для усовершенствованія въ отдѣльных отрасляхъ или пріемахъ хозяйства. Въ общихъ с.-х. Ш. I разр. проходятъ общеобразовательные предметы—примѣнительно къ курсу двухъ-классныхъ сельскихъ училищъ, и спеціальныя—измѣреніе земли, необходимыя для сельскихъ хозяевъ основныя свѣдѣнія изъ естественныхъ наукъ, сельское хозяйство съ нѣкоторыми его отраслями и свѣдѣніями о главнѣйшихъ законахъ, относящихся до сельскаго хозяйства. Въ Ш. II разр. общеобразовательный курсъ, примыкая къ курсу начальныхъ народныхъ училищъ, долженъ заключаться въ укрѣпленіи пріобрѣтенныхъ въ этихъ училищахъ познаній и въ примѣненіи ихъ къ изученію спеціальныхъ предметовъ. Практическія с.-х. школы предназначаются для «подготовкы умѣлыхъ техникумъ-рабочихъ по разнымъ отраслямъ сельскаго хозяйства, какъ-то по садоводству, виноградарству, винодѣлію, маслосѣлію, а также скотниковъ, овчаровъ и т. п. Продолжительность курса обученія въ практическихъ Ш.—отъ одного до трехъ лѣтъ. Для поступленія въ эти Ш. требуется только умѣнье читать и писать по-русски; въ исключительныхъ случаяхъ могутъ быть принимаемы и неграмотные. Въ основаніи обученія въ практическихъ Ш. лежатъ практическія занятія. С.-х. учебныя заведенія могутъ быть учреждаемы на средства казны, земствъ, обществъ и частныхъ лицъ. Для низшихъ с.-х. учебныхъ заведеній на расходы по учебной части могутъ быть назначаемы пособія: низшему с.-х. училищу—не свыше 10 тыс. руб. въ годъ, низшей с.-х. Ш. I разр.—до 7 тыс. руб., низшей с.-х. Ш. II разр.—до 5 тыс. руб. и практической с.-х. Ш.—до 3 тыс.

руб. въ годъ. С.-х. учебнымъ заведеніямъ могутъ быть отводимы въ пользованіе земельные и лѣсные участки казенной земли, а также бесплатно отпускаемъ казенный лѣсъ на постройку и ремонтъ зданій и ихъ отопленіе. Положеніе 26 мая 1904 г. предусматриваетъ также устройство такъ называемыхъ *учебныхъ установлений для распространенія с.-х. знаний*: сюда относятся сельско-хозяйственные классы, курсы, чтенія и бесѣды. Могутъ быть устраиваемы также учебно-практическія хозяйства, учебно-ботаническіе сады, музеи, спеціальныя с.-х. библиотеки (читальни) и т. п. учрежденія. Мин-ру земледѣлія предоставляется разрѣшать учрежденію и утверждать уставы мѣстныхъ обществъ, имѣющихъ цѣлью устройство с.-х. учебныхъ заведеній и вообще распространеніе с.-х. знаний, а по соглашенію съ мин-ромъ внутреннихъ дѣлъ—обществъ для попеченія о бывшихъ воспитанникахъ с.-х. учебныхъ заведеній. Изъ *лѣсныхъ учебныхъ заведеній* (XVIII, 159) с.-петербургскій лѣсной институтъ получилъ въ 1902 г. новое положеніе, увеличившее его учебно-образовательныя средства; въ программу преподаванія введены прикладная механика, лѣсоуправленіе, сельское хозяйство съ плодоводствомъ и огородничествомъ и французскій языкъ. Закономъ 22 ноября 1904 г. введены нѣкоторыя измѣненія въ положеніе 19 апрѣля 1888 г. о низшихъ лѣсныхъ Ш.; окончившіе курсъ въ лѣсныхъ Ш. назначаются первоначально для исполненія низшихъ должностей по лѣсному вѣдомству (надзирателей, сѣмщиковъ и т. п.); затѣмъ, по не ранѣе достиженія ими 21 года и отбытія воинской повинности, они назначаются лѣсными кондукторами.

Литература. В. М. Фелькнеръ, «Очеркъ мѣръ, принимаемыхъ въ Германіи для распространенія среди населенія сельско-хозяйственныхъ знаний» (1903); «Труды сѣзда дѣятелей по низшему сельско-хозяйственному образованію при московскомъ сельско-хозяйственномъ институтѣ въ январѣ 1903 г.» (1904); И. И. Мещерскій, «Народная школа и сельское хозяйство», сборникъ статей, 2 вып. (1905—06); его же, «Новое положеніе о сельско-хозяйственномъ образованіи и его примѣненіе» (1905); «Сборникъ статей по вопросамъ женскаго сельско-хозяйственнаго образованія» (1905).

Н. Ио—ко.

Шкорпилъ (К. и Х. братья)—болгарскіе этнографы (урожд. Чехія). Главные ихъ труды: «Географія и статистика на България»; «Кражки явленія: подземни рѣки, пещери, извори и др.»; «Паметници изъ България» (Софія, 1888); «Природни богатства въ цѣлокупна България» (Софія, 1884); «Първобитнитѣ люди въ България»; «Срѣднѣвѣковни църкви и гробници въ Софія» («Сборникъ за наука», т. 2); «Черноморското краебрѣжне и сѣсѣднитѣ подбалкански страни въ ю. България» (ib., т. 3 и 4); «Сѣверо-ист. В. въ географическо и археологическо отношение» (ib., т. VII—VIII); «Староврѣмски надписи изъ разни краища на България» (ib.).

М. Г.

Шламъ — см. Руды и ихъ обработка (XXVII, 239).

Шлейхъ (Карлъ Schleich)—выдающійся нѣмецкій хирургъ (род. въ 1859 г.), извѣстенъ своими работами по наркозу; предложилъ новые методы анестезированія посредствомъ подкожнаго вспрыскиванія поваренной соли, кокаина, морфія, изобрѣлъ антисептическій препаратъ глутоль и др. Главные печатные труды: «Schmerzlose Operationen. Oertliche Betäubung mit indifferenten Flüssigkeiten. Psychophysik des natürlichen und künstlichen Schlafes» (4-е изд., 1899); «Neue Methoden der Wundheilung» (2-е изд., 1900); «Hygiene der Hand und chirurg. Prophylaxe» (1901); «Atoxische Wundbehandlung» (1902).

Шлещеръ (Курдъ Schlözer)—нѣмецкій дипломатъ: ум. въ 1894 г.

Шлиссельбургская крѣпость (см. Шлиссельбургъ, XXXIX, 707)—почти со временъ Петра Вел. служила тюрьмою, и притомъ тюрьмою для важнѣйшихъ политическихъ преступниковъ, а въ XVIII вѣкѣ въ особенности — для лицъ высокопоставленныхъ, судьбу которыхъ хотѣли держать въ тайнѣ. Сидѣли заключенные въ XVIII в. въ башняхъ и каменныхъ мѣшкахъ, никто не видя, обыкновенно лишенные даже прогулокъ. При Петрѣ Вел. здѣсь сидѣла и умерла въ 1723 г. его сестра Марія Алексѣевна, обвиненная въ сношеніяхъ съ первой женой Петра Вел. Евдокіей Ѳеодоровной Лопухиной, при Екатеринѣ I—эта послѣдняя; въ 1756—64 г. въ Ш. крѣпости содержался и въ ней-же былъ убитъ бывшій императоръ Іоаннъ VI Антоновичъ. Здѣсь сидѣлъ и умеръ (1737) членъ верховнаго совѣта кн. Д. М. Голицынъ. Но сидѣли здѣсь и простые смертные, которымъ придавали особенное значеніе; такъ въ 1745 г. въ «безнискходную тюрьму» Ш. былъ посаженъ и умерилъ въ ней себя голодомъ расколоучитель Круглый. Въ 1792—96 г. въ Ш. былъ заточенъ Н. И. Щоиковъ. Въ началѣ XIX в. въ Ш. построено новое, спеціальное тюремное зданіе, вполнѣдствіи получившее наименованіе старой тюрьмы, и съ начала XIX в. до конца 60-хъ годовъ она никогда не пустовала. Списка сидѣвшихъ въ ней за это время составить нельзя, но несомнѣнно, что число ихъ было значительно. Здѣсь сидѣли основатель харьковскаго университета В. Н. Каразинъ, одинъ изъ дѣятелей Кирилло-Меоводіевскаго братства Гулакъ (1847—50), польскій революціонеръ Лукасинскій (1831—68), М. А. Вакунинъ (1854—57) и т. д. Условія жизни въ крѣпости за это время мало извѣстны; несомнѣнно только, что они были ужасны. Въ 1869 г. Ш. крѣпость обращена въ военноположеніе арестантскія роты; вскорѣ въ нее совсѣмъ перестали сажать, и нѣсколько лѣтъ она пустовала. Въ началѣ 1880-хъ гг. была построена новая тюрьма, и въ эту тюрьму стали сажать политическихъ, приговоренныхъ къ каторжнымъ работамъ; на ея дворѣ производились смертныя казни. Ужасенъ былъ тюремный режимъ, въ особенности полная изоляція отъ окружающаго міра, настолько строгая, что заключенные только черезъ полгода послѣ начала войны между Россіей и Японіей заподозрили по ка

кому-то случайному признаку, что Россія съ кѣмъ-то ведетъ войну, но не могли узнать, съ кѣмъ именно. Сношенія внутри между заключенными послѣ упорной борьбы были, однако, завоеваны. Въ крѣпости заключенные кончали съ собой посредствомъ вскрытія венъ стекломъ (Софія Гинабургъ), посредствомъ самоосожженія (Грачевскій), даванія пощечинъ кому-либо изъ начальства съ цѣлью подвергнуться смертной казни (Мышкинъ), многіе сходили съ ума, умирали и т. д. Лишь весьма немногіе изъ посаженныхъ въ 1880-хъ гг. были перевезены на каторгу на Сахалинъ, что считалось ими величайшимъ улучшеніемъ судьбы. Только по амнистии въ авг. 1904 г. была отпущена Вѣра Фигнеръ, а по амнистии 21 окт. 1905 г. остальные либо освобождены, какъ напр. Лопатинъ, либо переведены на каторгу, какъ напр. Карповичъ и Гершуни. 8 дек. 1905 г. III крѣпость была упразднена; ея исторія начала раскрываться. Однако, въ авг. 1906 г. здѣсь казнены Васильевъ, убившій (по ошибкѣ, вмѣсто Трепова) ген. Козлова, и Зинаида Ковопляникова, убившая генерала Мина. Въ концѣ 1906 г. въ III крѣпости начали вновь сажать осужденныхъ. Новый періодъ исторіи III крѣпости пока покрытъ глубокой тайной, какъ былъ въ свое время ею покрытъ и предыдущій періодъ. Для изученія исторіи III крѣпости и для помощи бывшимъ заключеннымъ въ ней образовался въ Петербургѣ въ концѣ 1905 г. особый Шлиссельбургскій комитетъ. Имъ изданъ 1-й т. «Галереи шлиссельбургскихъ узниковъ» (СПб., 1907).

В. В.—с.

Шлихтвѣ — см. Столярное дѣло.

Шлихъ — см. Золото (XII, 642) и Руды (XXVII, 242).

Шлюзъ — см. Золото (XII, 642).

Шляковъ (Николай Васильевичъ) — писатель, род. въ 1861 г.; образование получилъ въ вѣжинскомъ педагог. инст. и въ спб. университетѣ. Состоялъ преподавателемъ русскаго языка въ оренбургскомъ Неплюевскомъ кадетскомъ корпусѣ. Принимаетъ участіе въ «Словарѣ русскаго языка», составляемомъ академіей наукъ. Помѣщалъ статьи въ «Русскомъ Филологическомъ Вѣстникѣ», «Журналѣ Мив-ва Нар. Просв.», «Извѣстіяхъ Отдѣленія русскаго языка и слов. Императ. академіи наукъ», «Сборникѣ статей по славяновѣдѣнію учениковъ В. И. Ламанскаго» (СПб., 1905) и друг. изд.

Шмалеръ — см. Корзиночное производство (XVI, 253).

Шмидтъ (Августа) — поборница и вождь женскаго движенія въ Германіи, род. въ 1833 г. Волѣе 35 лѣтъ была учительницей и директрисой женскихъ гимназій и женской учительской семинаріи въ Бреславлѣ и Лейпцигѣ. Вмѣстѣ съ Луизой Отто-Петерсъ явилась въ 1865 г. учредительницей и руководительницей всеобщаго вѣмецкаго женскаго союза для расширенія области женскаго труда. Послѣ смерти Отто-Петерсъ III съ 1896 г. стоитъ одна во главѣ союза. Съ 1894 по 1900 г. III была председательницей союза пѣсьхъ германскихъ женскихъ обществъ. Въ

1890 г. она учредила всеобщій союзъ вѣмецкихъ учительницъ. III. очень много писала въ повременной печати о положеніи женщинъ въ различныхъ областяхъ труда, въ школѣ и семьѣ. См. Friedrichs, «Auguste Schmidt, als Frauenrechtlerin» (Берлинъ, 1894).

Шмидтъ (Александръ Эдуардовичъ) — акушеръ, род. въ 1848 г.; по окончаніи курса въ спб. медико-хирургической академіи состоялъ ординаторомъ Маріинскаго родовспомогательнаго дома. Въ 1877—78 гг. былъ въ дѣйствующей арміи въ турецкую кампанію. Затѣмъ былъ въ заграничной командировкѣ для изученія акушерства и женскихъ болѣзней. Въ 1881 г. получилъ званіе доктора медицины. Въ 1883 г. избранъ преподавателемъ повивальной школы Маріинскаго родовспомогательнаго дома, а въ 1884 г. назначенъ его директоромъ. Напечаталъ: «Каналь маточной шейки въ родильномъ періодѣ» («Медиц. Вѣстн.», 1876); «Къ вопросу о распознаваніи вѣматочной беременности» (ib., 1877); «Изъ госпитальной гинекологической клиннки за 1875—76 и 1876—77 гг.» (СПб.); «Критическія и экспериментальныя изслѣдованія о маточномъ швѣ. Матеріалъ къ техникѣ кесарскаго сѣченія» (дисс., СПб., 1881); «Медицинскій отчетъ по Маріинскому Дому 1870—81 гг.» (СПб., 1886; тоже съ 1881—91, СПб., 1892; тоже съ 1891—1901 г., СПб., 1903).

Шмидтъ (Леопольдъ Schmidt) — вѣмецкій писатель о музыкѣ и композиторъ. Род. въ 1860 г. Главные его труды: скрипичная соната, хоры, романсы, «Beethoven» (1904), «Zur Geschichte der Märchenoper» (1896), «Geschichte der Musik im XIX Jahrh.» (1901).

Шмидтъ (Петръ Петровичъ) — русскій политическій дѣятель. Род. въ 1867 г.; учился въ морскомъ училищѣ, служилъ сначала въ военномъ флотѣ, потомъ въ коммерческомъ флотѣ; послѣ начала русско-японской войны поступилъ въ началѣ 1904 г. на эскадру Рожественскаго, но по дорогѣ на Дальній Востокъ заболѣлъ и долженъ былъ вернуться въ Севастополь. Здѣсь онъ былъ назначенъ на миноносецъ. Ведя пропаганду среди матросовъ и офицеровъ, III. называлъ себя вѣмпартійнымъ социалистомъ, осуждалъ соц.-демократовъ — за ихъ недостаточно внимательное отношеніе къ требованіямъ крестьянства, а социалистовъ-революционеровъ — за терроръ, къ которому онъ относился безусловно отрицательно; стоялъ за учредительное собраніе, избранное всеобщей подачей голосовъ; отстаивалъ конституционную монархію. 20 окт. 1905 г., во время похоронъ въ Севастополѣ мирныхъ гражданъ, убитыхъ во время демонстраціи, онъ произнесъ политическую рѣчь, давшую ему широкую популярность. 7 ноября онъ получилъ отставку, но остался въ Севастополѣ. 8—10 ноября началось сильное броженіе на крейсерахъ «Очаковъ». Матросы крейсера вели переговоры со III., и когда 13 ноября 1905 г. броженіе разразилось бунтомъ, то III. оказался въ его главѣ. Къ взбунтовавшемуся крейсеру пристали броненосецъ «Папаяево» и вѣскольکو другихъ судовъ. 14 ноября III. об-

ратился къ Государю Императору съ требованіемъ учредить собранія и заявленіемъ, что флотъ пересталъ повиноваться министрамъ. Главнокомандующій черноморскимъ флотомъ Чухнинъ подвергъ революціонныя суда обстрѣливанію шрапнелью. Ш. грозилъ за каждаго казеннаго или убитаго матроса казнить по плѣнному офицеру, но не исполнилъ этой угрозы. По словамъ обвинительнаго акта, суда Ш. на огонь отвѣчали слабымъ огнемъ; по другимъ свидѣніямъ они имъ вовсе не отвѣчали. Во всякомъ случаѣ Ш., избѣгая кровопролитія, ничего не сдѣлалъ, чтобы отстоять свои требованія вооруженною рукою. На «Очаковѣ» канонадой были произведены пожары; уцѣлѣвшая часть экипажа стала спасаться на шлюпкахъ. Ш. былъ схваченъ и преданъ военно-морскому суду. На судѣ Ш. старался смягчить наказаніе другимъ, бралъ всю вину на себя, выражалъ полную готовность подвергнуться казни. Ни одинъ свидѣтель защиты на судѣ допущенъ не былъ. Ш. и три матроса были приговорены къ смерти и 6 марта 1906 г. разстрѣляны на о-вѣ Березани (близъ г. Очакова). Отрывки изъ автобіографіи Ш., написанной имъ въ тюрьмѣ, напечатаны въ «Нашей Жизни» 1906 г., 11 февр.; обвинит. актъ—въ «Правѣ» 1906 г., № 11.

Шмидтъ (Эмилій Густавовичъ) — писатель, род. въ 1841 г. Былъ главнымъ редакторомъ газеты «St.-Petersburger Herald» (1875—78). Напечаталъ: «Das schwedisch-sächsische Bündniss vom 1 September 1631» (СПб., 1869); «Die Expedition gegen Chiwa im Jahre 1873» (СПб., 1874); «Die St.-Petersburger Liedertafel 1840—1890» (СПб., 1890).

Шнейдеръ (Карль Schneider) — прусскій педагогъ; ум. въ 1905 г.

Шницлеръ (Иоганн Schnitzler) — выдающийся австрійскій ларингологъ (1835—93), проф. вѣнскаго унив. Главные труды: «Ueber Laryngoskopie und Rhinoskopie und ihre Anwendung in der ärztl. Praxis» (В., 1879); «Die Laryngoskop. Diagnostik und locale Therapie d. Kehlkopfgeschwüre»; «Ueber Sensibilitätsstörungen im Rachen und Kehlkopf»; «Ueber Neubildungen im Kehlkopf und deren Behandlung»; «Ueber Kehlkopftuberculose und deren Behandlung»; «Ueber Kehlkopfsyphilis und deren Behandlung»; «Ueber Combinationen von Syphilis und Tuberculose»; «Die pneumatische Behandlung der Lungen- und Herzkrankheiten» (В., 1877); «Ueber Asthma, insbesondere in seinen Beziehungen zu den Krankheiten der Nase»; «Ueber Lungensyphilis und ihr Verhältniss zur Lungenschwindsucht» (1880).

Шнурованіе, шнуръ — см. Канатное производство.

Шнуръ — см. Позументъ.

Шо (Джордж Бернардъ Shaw) — извѣстный англійскій драматургъ. Род. въ 1856 г. Рано увлекся социаль-демократическими идеями; обратилъ на себя вниманіе мѣтками театральными и музыкальными рецензіями; позже выступилъ самъ въ роли драматурга и тотчасъ же вызвалъ рѣзкія нападки лицъ, возмущавшихся ихъ мнимою беззавѣдностью и чрезмѣрною смѣлостью; за по-

слѣдніе годы становится все болѣе популярнымъ у англійской публики и находить почитателей на континентѣ, благодаря появленію критич. статей о немъ и переводовъ его избранныхъ пьесъ (напр. на нѣмецкій языкъ—Требича). Ш. совершенно порываетъ съ чопорною пуританскою моралью, все еще свойственною значительной части зажиточныхъ круговъ англійскаго общества. Онъ называетъ вещи ихъ настоящими именами, считаетъ возможнымъ изображать любое житейское явленіе и до извѣстной степени являясь послѣдователемъ натурализма. Въ пьесѣ «The philanderer» отразилось довольно отрицательное, ироническое отношеніе автора къ институту брака, каковымъ онъ является въ настоящее время; въ «Widower's houses» Ш. далъ замѣчательную по своему реализму картину жизни лондонскихъ пролетаріевъ. Очень часто Ш. выступаетъ въ роли сатирика, безпощадно осмѣивающаго уродливую и пошлую сторону англійской жизни, особенно—быта буржуазныхъ круговъ («John Bull's other islands», «Arms and the man», «How he lied to her husband» и др.). У Ш. есть и пьесы въ психологическомъ жанрѣ, иногда соприскающіяся даже съ областью мелодрамы («Sappho» и др.). Ему принадлежитъ также написанный въ болѣе раннюю пору романъ: «Любовь въ мірѣ артистовъ». — Ср. статью Эд. Бернштейна о Ш. въ журн. «Sozialistische Monatshefte», 1905, мартъ.

Шоберъ (Текла v. Schober) — дѣтская писательница; ум. въ 1897 г.

Шово (Franck-Joseph-Charles Chauveau или Franck-Chauveau) — франц. полит. дѣятель; забаллотированъ на выборахъ въ сенатъ въ 1906 г. и сошелъ со сцены.

Шодди — см. Искусственная шерсть. **Ш. шелковый** — см. Шелкъ.

Шолтессона (Елена Soltészová) — словацкая писательница. Род. въ 1855 г.; школьнаго образованія не получила. Изъ романовъ и разсказовъ Ш. болѣе извѣстны: «Na dedine» (1881); «Prípravu ku svadbe» (1882); «Umięrajúce diet'a» (1885); «V ciernickiej škole» (1891); «Prvé previnenie» (1896); «Popelka» (1898); «Za letného večera» (1902); «Proti grúdu» (1904).

Шомье (Жозефъ Chaumié) — французскій политич. дѣятель. Род. въ 1849 г.; былъ адвокатомъ, потомъ мэромъ города Ажанъ; въ 1897 г. избранъ, въ 1906 г. переизбранъ сенаторомъ; принадлежитъ къ лѣвой республиканской. Въ кабинетѣ Комба (1902—05) былъ министромъ просвѣщенія, въ кабинетѣ Рувьё (1905—06) — юстиціи.

Schottisch — танецъ, музыка котораго похожа на польку; извѣстенъ преимущественно въ Германіи. Размѣръ въ $\frac{2}{4}$, форма — колыбельный складъ, движеніе умѣренное.

***Шоттъ** (Вильгельмъ Schott) — нѣмецкій ориенталистъ; ум. въ 1889 г.

Шохоръ-Троцкий (Семенъ Ильичъ) — педагогъ. Род. въ 1853 г. Учился въ новороссійскомъ университетѣ (на физ.-мат. фак.), институтѣ инженеровъ путей сообщенія и берлинскомъ и гейдельбергскомъ универси-

татахъ. Въ журналѣ «Семья и Школа» помѣстил рядъ работъ по вопросамъ преподаванія математики, выступая противникомъ такъ называемой «методы изученія чиселъ», представителями которой были въ Россіи Паульсонъ, Воленсъ и Евтушевскій. Писалъ также въ педагогическихъ журналахъ: «Русская Школа», «Народное Образование», «Педагогическій Сборникъ военно-учебныхъ заведеній», «Провѣщеніе» и въ «Физико-математическомъ Ежегодникѣ» (М., 1902 и 1903). Изъ работъ Ш.-Т., посвященныхъ вопросамъ, не относящимся до методики математики, выдаются: «Логика, какъ предметъ общаго образованія» («Семья и Школа», 1883) и «Леонардо-да-Винчи и его рукописи» («Вѣстникъ Европы», №№ 6 и 7 за 1896 г.). Преподаетъ во многихъ петербургскихъ среднихъ и специальныхъ учебныхъ заведеніяхъ. Съ 1 января 1906 г. Ш. «удаленъ отъ исполненія возложенныхъ на него должностей» изъ сб. Александровскаго и Смольнаго институтовъ за участие въ декабрьской (1905) политической забастовкѣ. Читаетъ методику математики на педагогическихъ курсахъ военно-учебнаго вѣдомства. Много разъ руководилъ лѣтними педагогическими курсами для народныхъ учителей и учительницъ. Въ основаніи трудовъ Ш.-Т. лежатъ слѣдующіе принципы: необходимость согласованія данныхъ учебного предмета съ данными научными; необходимость согласованія обученія и преподаванія съ требованиями психологіи вообще и психологіи дѣтскаго и юношескаго возрастовъ въ частности; вытекающая отсюда необходимость построенія всего курса математики на методически подобранныхъ задачахъ и упражненіяхъ, а не на объясненіяхъ учителя и не на текстѣ учебника; необходимость, по каждому отдѣлу математики, двухъ книгъ для учителя (одной—по методикѣ преподаванія даннаго предмета, другой—содержащей методически расположенный подборъ задачъ и упражненій, подлежащихъ проработкѣ со стороны учениковъ подъ непосредственнымъ руководствомъ учителя) и двухъ—для учениковъ (одной—задания, содержащаго задачи и упражненія, подлежащія самостоятельной проработкѣ со стороны учениковъ, другой—содержащей краткое изложеніе ученія даннаго предмета для приведенія усвоеннаго учениками въ логически стройную систему). Методъ своей Ш.-Т. далъ имя «Методу цѣлесообразныхъ задачъ». Главнѣйшіе труды Ш.-Т.: «Методика ариметики» (двѣ части) и рядъ арием. задачникъ для учителей и учениковъ; «Ариеметика для начальныхъ школъ» (1906); «Цѣль и средства преподаванія математики въ средне-учебныхъ заведеніяхъ съ точки зрѣнія требованій общаго образованія» (1893); «Наглядность и наглядныя пособия при обученіи ариметики» (1904); «Геометрія на задачахъ» (1907). На курсахъ для учителей средней школы, при учительскихъ съѣздахъ (въ 1906 и въ 1907 гг.), Ш.-Т. велъ бесѣды и читалъ лекціи по преподаванію математики.

Шиковъ (Алексѣй Яковлевичъ)—юристъ. Род. въ 1868 г. Окончилъ курсъ на юридическомъ факультетѣ кievскаго универ-

ситета. Занимаетъ въ новороссійскомъ университетѣ кафедру исторіи русскаго права; читаетъ лекціи по государственному праву на одесск. высш. женск. курсахъ. Важнѣйшіе труды Ш.: «Стоглавъ. Его значеніе для исторіи русскаго права» (Кіевъ, 1903); «Государство и церковь въ ихъ взаимныхъ отношеніяхъ въ Московскомъ государствѣ отъ флорентійской уни до учрежденія патріаршества» (т. I, Кіевъ, 1904; магист. диссерт.); «Стоглавъ. Къ вопросу объ официальном или неофициальномъ происхожденіи этого памятника» (въ «Сборникѣ статей по исторіи права, посвященномъ М. Ф. Владимірскому-Буданову», Кіевъ, 1904, и отдѣльно).

Шнатлевка—см. Замазки.

Швачинскій (Николай Амвросіевичъ, род. въ 1874 г.)—писатель, священникъ, воспитанникъ кievской дух. академіи. Главнѣйшій его трудъ: «Кievскій митрополитъ Арсеній Могилянскій и состояніе кievской митрополіи въ его правленіе» (магистерская диссерт.).

***Шверъ** (Францъ Фёдоровичъ)—писатель; ум. въ 1906 г.

***Шингель** (Фридрихъ Spiegel)—нѣмецкій правнѣцъ; ум. въ 1905 г.

Шингель-векъ—см. Варъ.

***Шпитта** (Эммануилъ-Филиппъ Spitta)—писатель о музыкѣ; ум. въ 1894 г.

Шпицакстенъ—см. Руды и ихъ обработка (XXVII, 239 и 242).

Шпонка—см. Балка.

Шпренгель—см. Балка.

***Шпренгеръ** (Алонзъ Sprenger)—оріенталистъ; ум. въ 1893 г.

***Шпрунеръ фонъ-Мертцъ** (Карлъ Spruner v. Merz)—нѣмецкій картографъ и географъ; ум. въ 1892 г.

Шуитгубель—см. Столярное дѣло (XXXI, 693).

Шуритгейнъ—см. Штейны.

Шуръ—см. Горное дѣло (IX, 239).

Шрамъ-Макдональдъ (Гуго Schramm-Macdonald)—нѣм. писатель (род. въ 1837 г.). Главнѣйшіе его труды: «С. F. Ph. von Martius. Eine Lebensbeschreibung» (Лпц., 1869); «König Johann von Sachsen» (1870); «Allgemeine Volkswirtschaftslehre» (1872; вмѣстѣ съ Коценомъ); «Vier grosse Bürger» (1873); «Das Feuerversicherungswesen» (2-ое изд., 1883); «Der Weg zum Wohlstande» (2-ое изд., 1892); «Der Weg zum Erfolge» (2-ое изд., 1894).

Шратты или *карры*—такъ въ геологіи называютъ развѣденную водой, дождемъ и т. п. поверхность известковыхъ скалъ. Явленіе это можно наблюдать во многихъ мѣстностяхъ Альпъ, въ Крымскихъ горахъ и пр. Значительныя «карровыя поля» извѣстны на известковыхъ горахъ около Триеста.

Шредеръ (Густавъ Schroeder)—прусскій военный писатель, генераль-майоръ (1818—1899). Главнѣйшіе его труды: «Das verschanzte Lager von Plewna und der russisch-rumänische Angriff desselben vom 19 Juni bis 10 December 1877» (Берл., 1878); «Der Kampf um Wien 1683» (ib., 1883); «Schumann und die Panzer-Fortifikation» (ib., 1890).

Шредеръ (Катерина Schroeder) — нѣм. романистка (род. въ 1847 г.). Ея романы: «Schloss am Meere», «Isabel», «Im Wald und auf der Haide», «Lady Sybille».

Шрессеръ (Карль-Юлиъ Schröber) — нѣм. писатель: ум. въ 1900 г.

Шрейбергерофенъ (Гедвигъ von Schreibershofen, урожд. Штраусъ) — нѣм. романистка (род. въ 1840 г.). Ея труды: «Die Sühne», «Im Wechselspiel des Lebens», «Graf Eszterházy», «David Beronski», «Antonie», «Mira», «Italienisches» (6 новеллъ, Гейдельбергъ, 1891).

Шрейберъ (Гоганнъ-Генрихъ Schreiber) — нѣм. историкъ (1793—1872), проф. фрейбургскаго университета. Главные его труды: «Geschichte der Stadt Freiburg» (Фрейбургъ, 1857—58); «Geschichte der Albert-Ludwigs-Universität zu Freiburg» (ib., 1857—60); «Der deutsche Bauernkrieg» (ib., 1863—66). Часть интересной его автобиографіи вышла въ свѣтъ подъ заглавіемъ: «Denkblätter aus dem Tagebuche eines Hochschullehrers» (Франкфуртъ, 1849).

Шренель (Миловія Šrepol) — хорватскій историкъ литературы, проф. загребскаго унив. (1862—1905). Критическія статьи Ш. собраны въ «Slike iz svjetske književnosti», изданныхъ хорватскою Матицею. См. «Slov. Prěhl.» (1905, VII, 332).

Шретеръ (Августъ-Вильгельмъ-Фердинандъ von Schröter) — юристъ (1799—1865). Былъ профессоромъ іенскаго университета, позже — мекленбургъ-шверинскимъ министромъ юстиціи. Его главные труды: «Observationes juris civilis» (1826); «Bemerkungen über die beabsichtigte neue Ordnung der Rechtspflege in Mecklenburg-Schwerin und Strelitz» (1850); «Die katholische Religionsübung in Mecklenburg» (1852).

Шриотъ-касса — см. Переплетное мастерство.

Штегеманнъ (Германъ Stegemann) — писатель. Род. въ 1870 г. Авторъ стихотвореній, драмъ, разсказовъ, романовъ: «Antike Novellen» (1887), «Strakonike», «Weihefrühling», «Mein Elsass», «Dorfdämmerung», «Herzog Bernhard», «Söhne des Reichslands», «Der Gebieter», «Daniel Junt» (1905) и др.

Штейнманъ (Густавъ) — нѣм. геологъ и палеонтологъ, род. въ 1856 г., проф. іенскаго и фрейбургскаго унив. Ш. производилъ въ 1882—84 и 1903—04 гг. обширныя геологическія изслѣдованія въ Южной Америкѣ (Пампасы, Анды, въ Боливіи, Чили и Патагоніи), также въ Альпахъ и на Уралѣ. Гл. труды: «Geolog. Beobachtungen in den Alpen» (1896—97), «Paläontologie und Abstammungslehre am Ende des XIX J.» (1899), «Einführung in die Paläontologie» (1903). Изд. «Beiträge zur Geologie und Paläontologie von Südamerika» (съ 1892 и сл.).

Штейнмейеръ (Franz-Ludwig Steinmeier) — протестантскій богословъ: ум. въ 1900 г.

Штейнталь (Гейманъ Steintal) — нѣм. языковѣдъ и психологъ: ум. въ 1899 г.

Штейнъ (Генрихъ Stein) — нѣм. эстетикъ и поэтъ (1857—87), близкій другъ Рихарда

Вагнера и воспитатель его сына Зигфрида. Не смотря на раннюю смерть, Ш. оставилъ рядъ глубокихъ и оригинальныхъ трудовъ по эстетикѣ и о взаимоотношеніяхъ поэзіи и философіи; таковы: «Ueber die Bedeutung des dichterischen Elements in der Philosophie des Giordano Bruno» (1880), «Zusammenhang zwischen Boileau und Descartes» (1884), «Die Entstehung der neuern Aesthetik» (1886), исторію эстетики отъ Буало до Вилкельмана; посмертно изданы: «Vorlesungen über Aesthetik» (1897), «Schiller und Goethe Vorlesungen über die Aesthetik der deutschen Klassiker» (библиотека Реклама). Ш. былъ авторомъ оригинальныхъ въ формѣ діалога философскихъ поэмъ: «Helden und die Welt» (1883), съ предисл. Рихарда Вагнера. Послѣ смерти Ш. появился сборникъ его работъ: «Aus dem Nachlass» (1888, три діалога изъ неоконченнаго цикла о значеніи святости, какъ высшей формы героизма въ исторіи); въ 1894 г. въ «Bayreuther Blätter» напечатаны его три діалога изъ исторіи великой французской революціи.

Штельцеръ (Альфредъ Stelzner) — изобрѣтатель новыхъ смычковыхъ инструментовъ — «Violotta» и «Cellone». Въ оркестровыхъ партитурахъ оперъ «Rübezahl» (1902) и «Swatowits Ende» (1903), написанныхъ Ш., оба инструмента участвуютъ.

Штенпель — см. Штампование.

Штенгель (Германъ, баронъ Stengel) — германскій полит. дѣятель, род. въ 1837 г. Въ 1903 г. назначенъ статсъ-секретаремъ имперскаго казначейства (имперскимъ министромъ финансовъ) и прусскимъ уполномоченнымъ въ бундесратѣ.

Штеркъ (Карль Störk) — вѣнскій врачъ-ларингологъ: ум. въ 1899 г.

Штерновъ (Николай Васильевичъ, ум. въ 1892 г.) — писатель, воспитанникъ казанской духовной академіи. Главные его труды: «Тертулианъ, пресвитеръ карагенскій. Очеркъ учено-литературной дѣятельности его» (Курскъ, 1889, магист. диссертация); «Древній вѣхъ-христіанскій міръ и его отношеніе къ христіанству» (ibid., 1889).

Штieve (Felix Stieve) — нѣм. историкъ: ум. въ 1898 г.

Штида (Людвигъ Stieda) — анатомъ и гистологъ, род. въ 1837 г., образованіе получилъ въ дерптскомъ университетѣ, гдѣ былъ прозекторомъ и профессоромъ анатоміи, съ 1885 г. профессоръ и директоръ анатомич. института въ Кенигсбергѣ. Главные труды: «Ueber das Rückenmark und einzelne Theile des Gehirns» (1861); «Studien über das centrale Nervensystem der Knochenfische der Vögel und Säugethiere, der Wirbelthiere, der Amphibien und Reptilien» (4 т., 1868—75); «Ueber Entwicklung der Knochen und des Knochengewebes»; «Ueber die Homologie d. Brust und Beckengliedmasse der Menschen und Wirbelthiere» (1897); «Geschichte der Entwicklung der Lehre von Nervenzellen und Nervenfasern» (1899) и мн. др.

Штинде (Юліусъ Stinde) — нѣм. писатель: ум. въ 1905 г.

Штирнеръ (Максъ Stirner) — псевдо-

нимъ нѣмецкаго писателя Каспара Шмидта. Его книга «Der Einzige und sein Eigentum» вышла по-русски, подъ заглавіемъ «Единственный и его собственность» (въ приложеніи: Дж. Г. Макай, «М. Ш., его жизнь и творчество», Вибл. «Свѣточъ», изд. С. Венгерова, СПб., 1907). См. А. Г., «Жизнь Ш.» въ «Русскомъ Бог.» 1907 г., VI.

***Штоманъ** (Фридрихъ-Карль-Адольфъ Stohmann)—химикъ и технологъ; ум. въ 1897 г.

***Штраль** (Гансъ Strahl)—нѣмецкій анатомъ, род. въ 1857 г. въ Берлинѣ, изучалъ медицину въ Марбургѣ, тамъ же съ 1882 г. доцентъ и съ 1887 г. экстраорд. проф. анатоміи, въ 1895 г. приглашенъ въ качествѣ орд. проф. и директора анатомическаго института въ Гиссенъ. Научные труды Ш. касаются преимущественно эмбриологіи млекопитающихъ, въ особенности же образования эмбриональных оболочекъ и плаценты и помѣщены въ «Anatomische Hefte von Merkel und Bonnet».

***Штраусъ** (Викторъ Strauss v. Torney)—нѣм. писатель; ум. въ 1899 г.

***Штраусъ** (Давидъ-Фридрихъ)—германскій философъ и геологъ. Его знаменитая книга «Das Leben Jesu» долгое время находилась въ Россіи подъ самымъ строгимъ запретомъ и лишь въ 1907 г. появилась въ русскомъ переводѣ, подъ заглавіемъ «Жизнь Иисуса», въ нѣсколькихъ изданіяхъ. Кромѣ того, 2-я часть вышла отдѣльно подъ заглавіемъ «Чудеса Христа» (СПб., 1907). Изъ другихъ книгъ Ш. появилась въ русскомъ переводѣ «Старая и новая вѣра» (СПб., 1906).

В. В.—с.

***Штрель**—см. Ковка (XV, 519).

***Штрекъ**—см. Горное дѣло (IX, 240).

***Штремайръ** (Карль Эдлеръ Stremaur)—австрийскій политическій дѣятель; ум. въ 1904 г.

***Штрессмайеръ** (Иосифъ Георгъ Strossmayer)—хорватскій политическій дѣятель; ум. въ 1905 г.

***Штрюмпель** (Людвигъ Strümpel)—нѣм. философъ и педагогъ; ум. въ 1899 г.

***Штукенбергъ** (Александръ Антоновичъ)—проф. геологіи казанскаго университета; ум. въ апрѣлѣ 1905 г.

***Штуць**—см. Руды и ихъ обработка.

***Штюбель** (Альфонсъ Stübel)—геологъ и путешественникъ; ум. въ 1904 г.

***Шубертъ-Зольдернъ** (Рихардъ)—нѣмецкій философъ, талантливый представитель «имманентной» философіи въ Германіи. Род. въ 1852 г., проф. философіи въ лейпцигскомъ унив. Ш.-З. отправляется въ своей философіи отъ анализа понятія *трансцендентнаго* и доказываетъ, что оно возникаетъ вследствие психологической *иллюзии*. Мы признаемъ существованіе трансцендентнаго, когда утверждаемъ, что существуетъ нѣчто не составляющее ни воспріятія, ни представленія, ни мыслимой части того или другого. Съ другой стороны, мы допускаемъ трансцендентное, когда опредѣленный родъ бытія хотимъ разсматривать внѣ всякаго отношенія къ нашему «я». На самомъ дѣлѣ все намъ дано въ субъективныхъ состояніяхъ; субъек-

тивная же связь обусловлена тремя моментами—*пространствомъ, временемъ и различіемъ* (предполагающимъ, разумѣется, и отождествленіе). Мое тѣло—центръ пространства, непосредственно мнѣ даннаго: оно образуетъ постоянное пространственное единство въ сферѣ сознанія. Пространство, лежащее внѣ непосредственной сферы воспріятія (объективное пространство), никогда не бываетъ дано мнѣ непосредственно, но закономерно построится на основаніи наблюдаемой связи явленій моимъ воображеніемъ: это—абстрактная пространственная схема, въ которую я упорядочиваю отдѣльныя *ожиданія опыта* (Erfahrungserwartungen). Прошедшее и будущее даны мнѣ во все охватывающемъ настоящемъ; объективное время—тоже абстрактная схема. Неразличимое не можетъ быть дано въ опытѣ; все познается въ отношеніи къ различному, несходному. Чѣмъ рѣзче контрастируютъ данныя въ сознаніи, тѣмъ сильнѣе онѣ будутъ различаться. Впрочемъ, различіе между ними можетъ быть ослаблено наличностью менѣе контрастирующихъ, но болѣе возбуждающихъ интересъ данныхъ. Признавъ все «замкнутымъ въ единствѣ сознанія», Ш.-З. переходитъ къ анализу понятія «я». Понятіе бессознательныхъ представленій является самопротиворѣчащимъ: всѣ мои психическія состоянія входятъ въ составъ единства и тождества «я», какъ измѣняющіяся и преходящія данныя. Старикъ чувствуетъ себя какъ тоже «я», какимъ онъ былъ мальчикомъ, хотя у него иные чувства и представленія; но это не реальное субстанціальное, а лишь *формальное* единство сознанія, связующее здѣсь оба «я». Такъ связываемое «тождество личности» опирается единственно на *непрерывность воспоминаній*, охваченныхъ однимъ настоящимъ. Если субстанціальность «я» внѣ нашего сознанія въ настоящемъ недоказуема, то недоказуемо также и реальное тождество извѣстнаго объекта воспріятія, если онъ прерывно вступалъ въ наше сознаніе: «Когда я оставляю мою комнату, чтобы прогуляться и затѣмъ снова возвращаюсь назадъ, что упознаниваетъ меня утверждать, что я вернулся именно туда же, гдѣ былъ раньше? Быть можетъ, то обстоятельство, что путь, который велъ въ комнату былъ тотъ же, какимъ я ушелъ изъ комнаты? Но тогда проблема только перемѣщается: почему это тотъ же путь?». Непосредственное отождествленіе двухъ прерывныхъ комплексовъ воспріятія, какъ это уже доказалъ Юмъ, невозможно. «Тождественность принимается нами всездѣ, гдѣ два объекта и относящіяся къ нимъ другіе объекты претерѣли (или не претерѣли) только такіа измѣненія, которыя соотвѣтствуютъ ихъ причинному отношенію и характеру истеклагаго временнаго промежутка». Сущность причинности заключается въ ожиданіи, что *будущее будетъ аналогично прошедшему*: этотъ принципъ первиченъ и лежитъ въ основѣ индукціи; аналогія означаетъ здѣсь общность чертъ, извѣстное сходство при всемъ различіи содержанія. Во взглядахъ на законы мышленія мы находимъ у Ш.-З. много цѣнныхъ замѣ-

чаній. Вслѣдъ Гегелю и Миллю онъ осуждаетъ школьную формулировку закона тождества $A=A$. «Всякое установление тождества предполагаетъ различность и всякая различность тождественность различнаго. Оба, такимъ образомъ, неотдѣлимыхъ другъ отъ друга взаимоотношенія заключаются въ различеніи, какъ таковомъ. Абсолютное тождество—чистая бессмыслица, такъ какъ не можетъ быть рѣчи о двухъ содержаніяхъ вообще, коль скоро они вовсе не подлежатъ различенію». Видя въ противорѣчій чисто отрицательный критерій истины, онъ говоритъ: «Это — противорѣчіе утверждать, будто возможно представить цѣлѣ самъ по себѣ, не представляя себѣ въ тоже время чего-либо протяженнаго, ибо цѣлѣ и протяженіе неотдѣлимы. Но почему они неотдѣлимы, этого не указываетъ законъ противорѣчій; онъ только гласитъ: существуютъ А, неотдѣлимые отъ В; почему А неотдѣлимо отъ В—это лежитъ въ А и въ В и неотдѣлимо отъ нихъ; только попытка отдѣлить ихъ можетъ показать, что они неотдѣлимы. Точно также часть пространства не можетъ быть заразѣмъ красной и голубой или четырехугольной и круглой... Итакъ, собственно говоря, законъ противорѣчій распадается на два положенія: одно выражаетъ простой фактъ: существуютъ несоединимыя содержанія сознания; другой есть само отрицаніе (извѣстнаго утвержденія) и потому, какъ таковое, примыкаетъ къ закону тождества, ибо, какъ и тотъ, оно оставляетъ въ сторонѣ различіе содержаній. Въ обоихъ случаяхъ, однако, противорѣчіе заключается въ формѣ неосуществимаго требованія. Осуществленіе требованія уничтожило бы самое противорѣчіе». Разсматривая познаніе какъ процессъ мысли, не выходящій за предѣлы содержаній сознания, Ш.-З. выступаетъ защитникомъ гносеологическаго солицизма въ теоріи познанія, который заключается въ признаніи того, что чужія тѣла, чужой міръ представленій, чувствъ и хотѣній и чужой міръ воспріятій даны намъ въ единствѣ нашего «я», какъ центрального пункта. Этому методологическому правильному взгляду на міръ должны быть противопоставлены, какъ «Wahnsinn u. nicht Wissenschaft»: 1) *метафизическій солицизмъ*: во мнѣ, какъ въ трансцендентной вещи (напримѣръ въ монадѣ) даны всѣ люди и весь міръ, какъ сонъ; 2) *практическій солицизмъ*: такъ какъ весь міръ есть мое созданіе, то мнѣ дана въ руки абсолютная власть надъ нимъ. Отъ эмпирической реальности другихъ людей зависитъ и реальность міра (das gemeinsame Wahrnehmung), какъ объектъ общаго воспріятія, въ противоположность чисто субъективному состоянію. Реальный міръ есть болѣе или менѣе простая схема для упорядоченія индивидуальных «возможностей воспріятія» (Wahrnehmungsmöglichkeiten); «не перспективно и не съ опредѣленнаго мѣста» разсматриваемый міръ есть чистая абстракція. По аналогіи между ви́шними проявленіями моей собственной и чужой душевной жизни я примышляю къ сходнымъ съ моими тѣлесными перемѣнами чужимъ тѣлеснымъ

перемѣнамъ соответственныя чувства и мысли. Хотя это чужія ассоціаціи представленій, однако, съ другой точки зрѣнія онѣ и мои собственныя—часть жизни моего сознания; такъ точно гора, которую я видѣлъ много лѣтъ, въ одномъ отношеніи принадлежитъ міру воспріятій, въ другомъ—міру представленій, мыслится въ послѣднемъ случаѣ путемъ абстракціи отъ моей личности, однако, мыслится мною. Такъ я отвлекаюсь (а вѣдь все мышленіе есть непрестанное абстрагированіе) при извѣстныхъ состояніяхъ сознания отъ всѣхъ личныя отношеній сознания и прихожу такимъ путемъ in abstracto къ независящему ни отъ какого сознания міру: *міру воспріятій* и къ аналогичному моему собственному міру сознания; *содержанію чужого я*. Этотъ міръ воспріятій, мыслимый ви́мъ всякихъ отношеній сознания, и есть общій объектъ всѣхъ «я». Но эти по аналогіи образуемыя ассоціаціи, изъ которыхъ образуется для меня чужое я, не должно разсматривать не только какъ *припоминанія* ассоціаціи, но сверхъ того какъ логически необходимыя выводы, находящіе себѣ подтвержденіе въ мірѣ опыта. Мало того, необходимо еще признать, что наше собственное поведеніе, наше мышленіе и рѣчи развились на почвѣ уже ранѣе развившагося чужого поведенія, мышленія и рѣчи, такъ какъ они въ началѣ нашего собственнаго душевнаго развитія были для насъ въ значительнѣйшей части непонятною пантомимой и непонятными звуками, до пониманія которыхъ мы достигли впервые, лишь поставивши ихъ въ связь съ остальнымъ нашимъ міромъ воспріятій. Равнымъ образомъ мы должны приурочивать наличность чужихъ тѣлъ и чужихъ сознаний и къ тому времени, до котораго не достигаютъ наши первыя воспоминанія: къ эпохѣ самаго ранняго младенчества и, наконецъ, къ той эпохѣ, до которой и не могутъ доходить наши воспоминанія, до эпохи, предшествующей нашему младенчеству. Безъ такого предположенія нашъ міръ воспріятій и міръ воспроизведеній окажутся для насъ немислимыми въ тѣхъ отношеніяхъ и свойствѣхъ, въ которыхъ они *должны* быть мыслимы нами. Всѣ эти выводы необходимы съ точки зрѣнія мыслящаго существа, которое стремится охватить міръ въ наиболѣе связную и соответствующую дѣйствительности общую картину. Но всѣ эти выводы вмѣстѣ съ заключенными въ нихъ содержаніями мыслимы лишь съ другой охватывающей и этотъ взглядъ точки зрѣнія, именно поскольку всѣ эти данныя стоятъ въ связи съ опредѣленнымъ сознаниемъ въ настоящемъ, поскольку послѣднее охватываетъ ихъ. Это сознание есть мое сознание и оно такъ же немислимо безъ чужого, какъ чужое безъ моего... «Мое» немислимо безъ «твоего». Чужое «я» имѣетъ такое же значеніе, какъ недоступная воспріятію (Ergschlossen) внутренность земли или неподдающаяся наблюденію подробность въ составѣ солища—и то, и другое должно быть мыслимо, какъ недоступная воспріятію составная часть міра воспріятій, но оно имѣетъ это значеніе не въ качествѣ составной части міра воспріятій

примышляемой къ послѣднему, какъ необходимое восполненіе, но какъ необходимая часть, входящая въ составъ совокупности міра воспріятій и воспроизведеній сознанія, какъ цѣлаго. *Сочиненія Ш.-З.*: «Grundlagen einer Erkenntnisstheorie» (1884); «Ueber d. Transcendenz d. Subjects und Objects» (1882); «Grundlagen einer Ethik» (1887); «Reproduction Gefühl und Wille» (1887); «Das menschliche Glück und die sociale Frage» (1894); «Menschliche Erziehung» (1905). См. Willy, разборъ теоріи познанія Ш.-З. въ «Vierteljahrsschrift für W. Philosophie» (X, 221); Simmel, разборъ этики Ш.-З. въ «Zeitschrift für Philos. und philosoph. Kritik» (1888, 94); Wundt, въ «Philos. Studien» (1896, 12); отвѣтъ Вундту Ш.-З. въ «Philos. Studien», 1897. На русскомъ языкѣ о Ш.-З. имѣются замѣчанія въ статьѣ «Эгоизмъ» (т. XL, 156) и въ статьѣ Челпанова (въ «Кіевскихъ Извѣстіяхъ», 1904). *И. Лаппинъ.*

Шубинскій (Николай Петровичъ)—извѣстный московскій присяжный повѣренный. Род. въ 1853 г.; окончилъ курсъ на юридическомъ факультетѣ московскаго университета. Начало популярности Ш. положили рѣчи его по дѣламъ о рабочихъ безпорядкахъ на фабрикахъ (1886 и 1887 гг.). Рѣчь Ш. въ защиту сортировщика московскаго почтамта Кетхурова, обвинявшагося въ похищеніи цѣнностей купца Кнопа и въ сокрытіи этого похищенія путемъ подлога, вызвала противъ него упреки въ злоупотребленіи словомъ. Послѣдующія рѣчи Ш. отличаются сдержанностью. *Л. Л.*

Шубетакъ—см. Тиски.

Шукеничъ (Матвій Szukiewicz)—польскій поэтъ-модернистъ. Род. въ 1870 г.; написалъ драму «Śnieg» (1897), «Utuda» (1898), «Kwiat pleśni» (1899), «Z ziemi fiordów i fjeldów» (1900), «Poezye» (1902). Изъ стихотвореній его лучшими считаются «Wśród ruin», «Do...», «Fatum», «Endymion», «Rankiem nad Morskiem Oku», «Tenebrae lachrimantes» и друг.

Шуаверы Большая—сел., адм. центръ Борчалинскаго у., Тифлисской губ., при рч. Дманиси-чай. Жителей 4553, армяне. Пчт. и тлф. Въ окрестностяхъ остатки древнихъ замковъ.

Шульгофъ (Юлій Schulhoff)—чешскій пианистъ-композиторъ; ум. въ 1898 г. Его не слѣдуетъ смѣшивать съ Schulhof (съ однимъ f въ концѣ).

Шульцъ (Альбертъ Schulz-Lupitz)—нѣм. агрономъ; ум. въ 1899 г.

Шульцъ (Германъ Schultz)—протестантскій богословъ; ум. въ 1902 г.

Шульцъ (Павель Антоновичъ, 1831—1905)—писатель. Образование получалъ въ имп. Александровскомъ лицейѣ. По назначенію министра внутр. дѣлъ участвовалъ въ разныхъ комиссияхъ по крестьянскому дѣлу. Въ званіи директора 2-го департамента мин-ва госуд. имущества принималъ участие въ

преобразованіи управленія госуд. крестьянъ. Написалъ рядъ статей въ «Журн. Мин. Внутр. Дѣлъ», «Сѣверной Почтѣ», «С.-Петербур. Вѣдомостяхъ», «Голосѣ»: «Извлеченія изъ законоположеній о крестьянахъ остзейскихъ губерній» (отд. въ 1858 г.), «Лифляндскіе крестьяне», «О выкупѣ крестьянами арендныхъ участковъ въ Эстляндской губ.», «О курляндскихъ крестьянахъ».

Шуманъ (Иоганнъ-Христіанъ Schumann)—педагогъ; ум. въ 1900 г.

Шумахеръ (Александръ Александровичъ)—писатель, род. въ 1854 г.; высшее образование получилъ въ слб. унив. и военно-юридической академіи. Состоитъ директоромъ слб. конторы государственнаго банка. Его труды: «Уголовная теорія Ансельма Фейербаха» (СПб., 1877); «Объ освобожденіи крестьянъ» (СПб., 1878); «Исторія жизни и царствованія императора Александра II» (СПб., 1899).

Шумиха—см. Листовое желѣзо и сталь.

Шунгитъ—разновъ аморфнаго углерода, найденная въ Повѣнецкомъ у. Олонечкой губ. и описанная въ 1880 г. проф. А. А. Иностранцевымъ. Характеризуется тѣмъ, что содержитъ углерода болѣе, чѣмъ антрацитъ (именно до 98%).

Шурупъ—см. Виты и Столярное производство (XXXI, 697).

Шуръ—см. Горное дѣло, Развѣдка.

Шурцъ (Карлъ Schurz)—германскій и американскій политическій дѣятель; ум. въ 1905 г. Послѣ его смерти появился 1-й т. его «Lebenserinnerungen» (Берлинъ, 1906), принадлежащій къ числу самыхъ замѣчательныхъ воспоминаній о 1848-мъ годѣ. Русскій сокращенный переводъ: «Изъ воспоминаній нѣмецкаго революціонера» (СПб., 1907).

В. В.—ст.

Шьельдерупъ (Gerhard Schjelderup)—норвежскій композиторъ. Род. въ 1859 г. Его главныя произведенія: музык. драма «Norwegische Hochzeit», музыка къ драмѣ «Opferfeuer», музык. драмы «Jenseits Sonne und Mond» и «Ein Volk in Not»; драматич. сказки «Sampo», «Wunderhorn», «Weihnachtspiel»; симфонія, оркестров. пьесы: «Eine Sommernacht auf dem Fjord» и «Sonntagmorgen»; рождественская свита, квартеты, романсы. Издалъ біографію Грита.

Шюбергсонъ (Magnus Gottfrid)—финляндскій историкъ. Род. въ 1851 г.; состоитъ проф. всеобщей исторіи въ гельсингфорскомъ университетѣ. Важнѣйшіе его труды: «Bidrag till Finlands inre historia 1721—1731» (1875), «Underhandlingarna om en evangelisk allians åren 1624—1625» (1880), «Le duc de Rohan et la chute du parti protestant en France» (1880), «Sveriges och Hollands diplomatiska förbindelser 1621—1630» (1883) и въ особенности «Finlands historia» (1887—89, 2-ое изд., 1902; изд. въ сокращенномъ видѣ на рче. яз.).

В. М. С.

Щ.

Щегловитовъ (Иванъ Григорьевичъ) — русский государственный дѣятель. Назначенъ товарищемъ мин-ра юстиціи въ первомъ конституціонномъ кабинетѣ Витте, при министрѣ Акимовѣ, а въ кабинетѣ Горемыкина — министромъ юстиціи; сохранилъ этотъ постъ въ кабинетѣ Столыпина. Отношеніе его къ судейской независимости характеризуется предложениемъ его старшему предсѣдателю московской суд. пал. Арнольду (мартъ 1907 г.) оставить этотъ постъ. Щ. нерѣдко выступалъ въ Думѣ, какъ первой, такъ и второй; его выступления въ защиту правительственныхъ дѣйствій вызвали рѣзкую критику со стороны членовъ Думы. *В. В.—ос.*

Щеглаевъ (Владиміръ Сергѣевичъ) — физикъ, род. въ 1857 г. По окончаніи курса на физико-математическомъ факультетѣ московск. унив., былъ оставленъ при немъ по кафедрѣ физики. Въ 1885 г. защитилъ въ московскомъ университетѣ диссертацию на степень магистра физики: «Электромагнитное вращеніе плоскости поляризаціи свѣта въ хлорномъ желѣзѣ» («Учен. Зап. Моск. Унив.»). Въ слѣдующемъ году поступилъ приватъ-доцентомъ математической физики въ московскій университетъ, а въ 1886 г. былъ избранъ профессоромъ опытной физики въ имп. московскомъ техническомъ училищѣ. Въ 1898—1901 годахъ завѣдывалъстройкою физико-электротехническаго института при имп. московск. техническомъ училищѣ. Кромѣ диссертации Щ. напечаталъ: «Къ вопросу объ измѣненіи сопротивленія проводниковъ подъ дѣйствіемъ магнитнаго поля» («Труды Физич. Отд. Общ. Любителей Естествознанія», III томъ, 2-й вып., М., 1890); «Измѣненіе діэлектрическихъ постоянныхъ проводящихъ жидкостей» («Журн. Физ.-Хим. Общ.-ва», 1891); «Распространеніе электрическихъ волнъ въ проволокахъ» (ib., 1895); «Лученосканіе трубокъ Крукса» («Отчеты Имп. Моск. Общ. Испытателей Природы», 1897); «О разрядахъ конденсатора при помощи искры» («Журн. Физ.-Хим. Общ.-ва», 1900); «Электричество и магнетизмъ» (курс лекцій, М., 1904—5).

Щеголевъ (Николай Александровичъ) — хирургъ, род. въ 1863 г. Среднее образованіе получилъ въ курской классической гимназіи, высшее — въ императорской военно-медицинской академіи (1889), которой въ 1892 г. удостоенъ степени доктора медицины за диссертацию «Объ этиологіи острыхъ на-

гноеній». Въ 1903 году избранъ медицинскимъ факультетомъ новороссійскаго университета экстраординарнымъ профессоромъ по хирургической патологіи и терапіи. Въ 1904 г. переведенъ на кафедру хирургической госпитальной клиники. Въ 1906 г. назначенъ ординарнымъ профессоромъ по кафедрѣ хирургической госпитальной клиники новороссійскаго университета. Кромѣ диссертации напечаталъ: «Поврежденія и хирургическія болѣзни грудной кѣтки, окололегочнаго мѣшка и легкихъ» (Одесса, 1902) и рядъ статей въ повременныхъ медицинскихъ изданіяхъ.

Щеголевъ (Павелъ Елисеичъ) — писатель. Род. въ 1877 г.; учился на факультетѣ восточныхъ языковъ слѣб. унив., окончилъ курсъ по факультету историко-филологическому. Въ 1899 г. за участіе въ организаціи студенческаго и рабочаго движенія былъ высланъ въ Вологодскую губ. Первоначально занимался исторіей русской литературы, потомъ перешелъ къ исторіи общественныхъ движеній. Отдѣльно издалъ: «Очерки исторіи отреченной литературы. Сказаніе Афродитіана» (вып. I и II, СПб., 1899 и 1900; тоже въ «Извѣстіяхъ отд. рус. яз. и словесности Имп. Акад. Наукъ», 1899, кн. 1 и 4); «Первый декабристъ Владимиръ Раевскій. Изъ исторіи общественн. движенія первой четверти XIX в.» (СПб., 2-е изд., 1906); «А. С. Грибоедовъ и декабристы» (по архивн. матеріаламъ, СПб., 1905). Болѣе значительныя статьи: «Изъ школьныхъ лѣтъ Н. Гоголя» («Историч. Вѣст.» 1902 г., февр.); «Дуэль Пушкина съ Дантесомъ» («Истор. Вѣст.» 1905 г., янв., мартъ, апр.); «О женахъ декабристовъ» (въ сборникѣ «Къ свѣту»); «П. Г. Каховскій» («Былое», 1906, янв., февр.); «Семень Олейничукъ» (ib., апр.) и ин. др. Состоитъ однимъ изъ редакторовъ журнала «Былое». Въ настоящемъ Словарѣ Щ. принадлежитъ рядъ статей по исторіи русской литературы.

Щелочная зелень — см. Виридинъ и Зеленяя краски.

Щелочная синь — см. Краски органическія искусственныя (XVI, 526).

Щепляка — см. Корзиночное производство (XVI, 252).

Щепало — см. Корзиночное производство (XVI, 252).

Щепанскій (Людвигъ Szczeпаński) — польскій поэтъ-модернистъ. Род. въ 1872 г. Стихотворенія Щ. изданы въ двухъ томахъ.

«Srebne pose» и «Lunatica» (1897); во многих из них чувствуется влияние Вердена, замѣтенъ культъ красоты, мистическихъ видѣній, сновъ.

Щеперка — см. Мазарное ремесло (XVIII, 515).

Щербачевъ (Андрей Владимировичъ)—русскій композиторъ (род. въ 1869 г.), ученикъ Римскаго-Корсакова, Лядова и Блуменфельда. Изъ его композицій выдаются: «Шествіе» для орк., фортеп. соната, романсы.

Щербачевъ (Николай Владимировичъ)—русскій композиторъ и пианистъ (род. въ 1853 г.). Изъ его произведеній болѣе известны серенада, «Двѣ идилліи» для орк., «Féeries et Pantomimes», романсы.

Щербина (Федоръ Андреевичъ)—статистикъ и политическій дѣятель. Въ 1903 г. высланъ въ админ. порядкѣ изъ Воронежской губ.; получилъ возможность вернуться въ 1904 г. Въ 1907 г. избранъ въ Кубанской обл. во 2-ую Госуд. Думу. Примкнулъ къ казачьей группѣ и къ партіи народныхъ социалистовъ. Въ думской комиссіи по вопросу о военномъ контингентѣ на 1907 г. высказался вмѣстѣ съ правыми и конституціоналистами-демократами противъ лѣвыхъ за утвержденіе контингента новобранцевъ на 1907 г. въ требуемомъ правительствомъ размѣрѣ.

В. В.—въ.

Щи киселья—см. Квась.

Щипальная машина или *опенеръ*—см. Бумагопряденіе.

Щипокъ—см. Хлопчатобумажное производство (XXXVII, 347).

Щитокъ.—Щиткомъ (Corymbus) называется такое многоцвѣтковое соцвѣтіе нѣкоторыхъ растений, похожее на кисть (racemus), у котораго на главной цвѣтоножкѣ находится еще нѣсколько цвѣтоножекъ второго порядка, послѣдовательно отходящихъ одна за другой, при чемъ каждая послѣдующая цвѣтоножка короче предыдущей (рис. 1), такъ что всѣ цвѣтоножки заканчиваются цвѣтами всегда на одной и той же высотѣ. Такимъ образомъ Щ. является промежуточнымъ соцвѣтіемъ между кистью, головкой и зонтикомъ. Щ. встрѣчается у яблони, груши, сливы и у нѣкоторыхъ другихъ растений. Кромѣ только что описаннаго

простого Щ., у нѣкоторыхъ растений встрѣчается еще сложный Щ., отличающійся отъ простого тѣмъ, что у него цвѣтоножки второго порядка сами еще вѣтвятся, такъ что на каждой цвѣтоножкѣ Щ. находится по нѣсколько цвѣтоножекъ, въ свою очередь собран-



Рис. 1. Щитокъ Prunus Mahaleb.



Рис. 2. Сложный щитокъ головкой тысячелѣтника.

ныхъ Щ. Такой сложный Щ. мы находимъ у тысячелѣтника (Achillea—рис. 2), частухи и у другихъ растений. Щ. называется также сѣмядоля зерна злаковъ, приспособленная для всасыванія воды изъ почвы, а потому и остающаяся въ землѣ при проростаніи зерна.

И. Л. С.

Щукинъ (Николай Леонидовичъ)—проф. механики, род. въ 1848 г.; окончилъ курсъ Николаевского инженернаго училища въ 1866 г., курсъ слѣб. технологическаго института въ 1873 г.; тогда же оставленъ преподавателемъ института по предмету проектированія; въ 1878 г. открылъ чтеніе курса теоретической механики; назначенъ адъюнкты-профессоромъ въ 1887 г.; профессоромъ по кафедрѣ прикладной механики—въ 1888 г.; съ 1906 г. директоръ женскихъ политехническихъ курсовъ въ СПб. Ему принадлежатъ нѣск. трудовъ по теорет. и прикладной механикѣ въ спец. журналахъ.

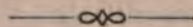

Э.

Эбертъ (Адольфъ Ebert)—филологъ-романистъ; ум. въ 1890 г.

Эбль—см. Абель.

Эбонитъ—см. Каучукъ.

Эванораторъ—см. Сахаръ (XXIX, 13) и Выпариваніе.

Эвдиалитъ—рѣдкій минералъ сложнаго состава, относящійся къ силикоцирконіатамъ. Встрѣчается въ жилахъ въ эвезиловомъ сіе-

нитѣ Kangerdluarsuk (Гренландія), Magnet Cove (Arkansas) и на Кольскомъ полуостровѣ.

Эверсманъ (Эдуардъ Александровичъ)—натуралистъ. Род. въ 1794 г. въ Вестфаліи. Отецъ его былъ бергмейстеръ русской службы и основатель Златоустовскаго завода. Воспитывался за границей. Въ 1814 г. Э. получилъ въ Галле степень доктора философіи и магистра свободныхъ наукъ, а въ 1816 г. въ Дерптѣ—

доктора медицины и акушерства. Въ 1811 г. онъ служилъ въ горныхъ заводахъ Гарца, а въ концѣ 1816 г. жилъ въ Златоустѣ, гдѣ изучалъ персидскій и татарскій языки. Въ 1820 г. подъ видомъ татарскаго купца ходилъ при посольствѣ Негри въ Бухару, съ цѣлью пробраться въ Индію, но это ему не удалось. Коллекціи, собранныя имъ въ этомъ путешествіи, были отосланы въ берлинскій университетъ; животныя были описаны Лихтенштейномъ. Въ 1825 г. Э. съ экспедиціей полковника Берга ходилъ въ Хиву. Въ 1828 г. онъ былъ определенъ ординарнымъ профессоромъ зоологіи и ботаники въ казанскомъ университетѣ. Э. былъ командированъ съ ученой цѣлью въ Оренбургскую, Саратовскую, Астраханскую губ., въ Кавказскую область и за границу. Э.—ученый Волго-Уральскаго края. Онъ написалъ 55 ученыхъ сочиненій. Главнѣйшія изъ нихъ: «Addenda ad celeberrimi Pallasii Zoographiam Rosso-Asiaticam» (fasc. 1, «Учен. Зап. Каз. Ун.», 1835, II; fasc. 2, ib., 1841, 1; fasc. 3, ib., 1842, III, 3—19); «Естественная исторія Оренбургскаго края» (часть I, 1840, часть II, «Млекопитающія», 1850, часть III, «Птицы», 1866, пом. изд.); «Fauna Entomologica. Tomus primus. Lepidoptera» («Учен. Зап. Каз. Ун.», 1841, II, 1—XIV + 3—166, ib., 1842, 1); «Fauna hymenopterologica Volgo-Uralensis» («Bull. de Moscou», 1847—1856); «Les Noctuelites de la Russie» (ib., 1856, 1856, 1857, 1859); «Orthoptera Volgo-Uralensia» (ib., 1859, т. XXXIII, № 1). Кромя того рядъ работъ по энтомологіи средней Россіи.

В. М. III.

Эвкалиптовое масло (Ol. Eucalypti, Eucalyptusöl) — получается перегонкой съ водой листьевъ различныхъ разновидностей эвкалиптоваго дерева въ Австраліи, Индіи, Калифорніи, Алжирѣ, южн. Франціи, Испаніи, Португаліи, Италиі, Мексикѣ, Ямайкѣ, Трансваалѣ и мн. др. мѣстахъ. Имѣется очень большое число сортовъ Э. масла; всѣ ихъ можно собрать въ пять группъ въ зависимости отъ главной составной ихъ части. Къ первой, главной группѣ относятся масла, получаемыя изъ Eucalyptus globulus, Euc. amygdalina и цѣлага ряда другихъ разновидностей. Главная составная часть всѣхъ ихъ цинеолъ. Euc. globulus является наиболѣе распространеннымъ представителемъ этого вида деревьевъ. Выходъ Э. масла изъ свѣжыхъ листьевъ около 0,75, а изъ сухихъ—около 1,6 и до 3%. Уд. в. 0,910—0,930; $\alpha_D = +10$ до $+15^\circ$. Чѣмъ выше удѣльный вѣсъ, чѣмъ меньше оптическая дѣятельность и чѣмъ легче и совершеннѣе масло застываетъ въ смѣси съѣга и соли, тѣмъ больше въ немъ содержится цинеола. Кромя цинеола въ маслѣ имѣются d-пиненъ, дамфенъ, фенхенъ, валериановый, масляный и капроновый алдегиды, этиловый и амиловый спиртъ и какія-то жирныя кислоты въ видѣ эфировъ. Такъ какъ цѣнность Э. масла зависитъ отъ % содержания въ немъ цинеола, то выработана методъ его опредѣленія: разбавляютъ масло петролейнымъ эфиромъ и при охлажденіи смѣсью съѣга и соли насыщаютъ сухимъ НВг, пока не перестанетъ выдѣляться осадокъ.

Энциклопед. Словарь, т. II Дополн.

отсасываютъ подъ насосомъ, промываютъ холоднымъ петролейнымъ эфиромъ, высушиваютъ въ вакуумѣ и, разложивъ водою, измѣряютъ объемъ выдѣленнаго цинеола. Нетрудно отсюда узнать и его вѣсъ, принимая, что уд. в. его равенъ 0,93. Euc. amygdalina растетъ почти исключительно въ Австраліи; свѣжіе листья его даютъ до 3% масла уд. в. 0,850—0,886 съ $\alpha_D = -25^\circ$ до -70° . Содержа цинеолъ, масло изъ Е. а. главнымъ образомъ состоитъ изъ фелландрена. Ко второй группѣ относятся масла, содержащія цитронеллазъ, къ третьей—содержащія цитралъ, къ четвертой—обладающія запахомъ, напоминающимъ мяту, и къ пятой—съ камфарнымъ и разными другими запахами. Всѣ эти масла изготовляются сравнительно въ незначительныхъ количествахъ преимущественно въ Австраліи и не имѣютъ такого значенія, какъ масла изъ Euc. globulus и E. amygdalina. К. Дебу.

Эвклазъ—очень рѣдкій минералъ изъ группы силикатовъ. Химическій его составъ: $H_2Be_2Al_2Si_2O_{10}$. Кристаллизуется въ моноклинической системѣ въ видѣ призматическихъ кристалловъ. Весьма совершенная спайность по {010}. Отношеніе осей $a:b:c = 0,6303:1:0,6318$, $\beta = 91^\circ.2'$. Цвѣтъ—близкій къ цвѣту аквамарина, иногда безцвѣтенъ. Твердость $= 7\frac{1}{2}$. Уд. вѣсъ $= 3,09-3,11$. Кислотами не разлагается. Впервые былъ найденъ въ Бразиліи (близъ Boa Vista въ провинціи Minas Geraes), затѣмъ въ 1858 г. былъ открытъ на р. Санарктъ въ Южн. Уралѣ (въ дачахъ оренбургскаго казачья войска). Русскихъ эвклазовъ извѣстно всего—около 15 и потому они цѣнятся очень высоко, всѣ они происходятъ изъ Санарской росыши. Изъ другихъ мѣсторожденій Э. можно указать: Hamsgrubbe въ Таурерскихъ горахъ, близъ горы Gross Glockner.

Эвпитиновая кислота — см. Питтакаль.

Эвригальные организмы.—Такъ называются организмы, могущіе существовать при различной концентраціи соли въ морской водѣ. Они противостоятъ стеногальнымъ организмамъ (см. выше).

Эвтектическая соль, Э. точка — см. Правило фразъ, Силы, Фракціонированное выпариваніе.

Эвфоніумъ (Euphonion) — мѣдный духовой инструментъ (баритонгорнь) съ широкой мезурой. Изобрѣтенъ Зоммеромъ въ 1843 г. Имѣетъ три вентиля и настраивается въ С, В и А. Употребляется иногда вмѣсто фагота.

Эвфоніумъ (Euphonion, Euphon) — изобрѣтенный Хладни въ 1790 г. инструментъ. Онъ состоитъ изъ стеклянныхъ трубочекъ, по которымъ проводятъ смоченнымъ пальцемъ. Публично игралъ на Э. лишь его изобрѣтатель. См. Chladni, «Beschreibung des Klavicylinders etc.»; Mendel-Reissmann, «Euphon».

Эвфорбій или эвфорбій (хпм.) — см. Смола (XXX, 564 и 565).

Эгглестонъ (Эдуардъ Eggleston)—американскій писатель. Род. въ 1837 г. Основатель

чуждую догматовъ, независимую и направленную на дѣло человеколюбія церковь, подъ названіемъ «Church of Christian Endeavour», проповѣдникомъ которой былъ до восьмидесятихъ годовъ. Главные его труды: «The end of the world» (1872); «Mystery of Metropolisville» (1873); «The faith doctor» (1891); «Schoolmaster's stories for boys and girls» (1874); «The hoosier schoolboy» (1883); «Queer stories for boys and girls» (1884); «A history of the United States and its people for schools» (1888); «The household history of the United States» (1888); «A first book in American history» (1889).

Эгрань—везувіанъ.

Эгривъ—аквитъ.

***Эгли** (Johann-Jakob Egli)—швейцарскій географъ; ум. въ 1896 г.

***Эдельфельтъ** (Альбертъ, а не Адольфъ; см. XL, стр. 164)—финляндскій художникъ; ум. въ августѣ 1905 г. Последнее замѣчательное произведение Э.—стѣнная живопись въ актовомъ залѣ гельсингфорскаго унив., изображающая торжественное открытіе абоской академіи въ 1640 г.

Эссейн—армянское сел. Моздокскаго отд. Терской обл., въ 35 вер. отъ Моздока. 3161 жит., училище, церковь арм.-григор. Торговль и промысловыхъ заведеній 23; разв. въ недѣлю базаръ.

Эдингтонитъ—минералъ изъ группы цеолитовъ (см. XXXVIII, 47).

***Эдуардъ VII**—король Великобританіи и Ирландіи. См. Burdett, «Prince, princess and people» (Л., 1889); «Speeches and addresses of H. R. H. The Prince of Wales 1863—88» (Л., 1889); Escott, «King Edward and his court» (Л., 1903); Bodley, «The coronation of Edward VII» (Л., 1903).

***Эдхемъ-паша**—турецкій генералъ; ум. въ 1905 г.

***Эзбера** (Францискъ)—славянофилъ и докторъ слав. яз. варшавскаго унив.; ум. въ 1901 г. См. «Slov. Přehl.», 1901, IV, 191—193.

Эзовъ (Герасимъ Артемьевичъ, 1835—1905)—писатель, членъ совѣта министра народнаго просвѣщенія. Образование получилъ въ Лазаревскомъ институтѣ восточныхъ языковъ. За сочиненіе «Внутренній бытъ древней Арменіи» получилъ степень магистра армяно-персидской словесности. Много писалъ въ разныхъ період. изданіяхъ.

Эйкарбонъ—см. Терпены (XXXIII, 58).

Эйкозанъ—см. Парафиллы (XXII, 784).

Эйксантоновая кислота—см. Эйксантъ.

***Эйленбергъ** (Германъ Eulenberg)—вѣм. врачъ; ум. въ 1903 г.

Эйлитинъ (висмутовая обманка)—рѣдкій минералъ состава $\text{Bi}_2\text{Si}_2\text{O}_{12}$. Кристаллизуется въ кубической системѣ, въ тетраэдрическомъ классѣ, образуетъ маленькіе коричневые или желтоватые просвѣчивающіе кристаллики съ очень сильнымъ алмазнымъ блескомъ. Созданой кислотой легко разлагается. Встрѣчается въ жилахъ съ кобальтовыми рудами въ Erzgebirge (Schneeberg, Johannegeorgenstadt).

Эйнемъ (Карлъ Einem)—пруссскій генералъ (род. въ 1853 г.); участвовалъ во франко-пруссской войнѣ; въ 1900 г. принималъ дѣятельное участіе въ подготовкѣ китайской экспедиціи; въ слѣд. годы не разъ выступалъ въ рейхстагѣ какъ представитель военнаго вѣдомства во время обсужденія военнаго бюджета. Въ авг. 1903 г. назначенъ прусскимъ военнымъ министромъ. В. В.—вз.

***Эйбродтъ** (Павелъ Петровичъ)—физиологъ; ум. въ 1891 г.

Эйродоль—см. Феназины и Эйродины.

Эйхборнъ (Hermann-Ludwig Eichborn, род. въ 1847 г.)—нѣмецкій композиторъ, музык. писатель и изобрѣтатель (вмѣстѣ съ инструментальнымъ мастеромъ Гейдрикомъ) новаго рода вальторны (такъ наз. «октавная вальторна», имѣющая особенно широкій объемъ вверхъ и внизъ). Э. написалъ нѣсколько комическихъ оперъ и Singspiele («Drei auf einen Schlag», «Zopf und Krummstab», «Blaue Kinder»), разныя произведенія для вальторны и фортеп., романсы, и друг. Изъ написанныхъ имъ книгъ выдаются: «Die Trompete alter und neuer Zeit» (1881); «Zur Geschichte der Instrumentalmusik» (1885). Н. В.—нз.

Эйхвальдитъ—см. Еремѣвнъ.

Эйхронтъ—минералъ ромбической системы, бипирамидальнаго класса. Кристаллы имѣютъ видъ короткихъ призмъ, изумрудно-зеленаго цвѣта. Твердость 3,5—4. Удельный вѣсъ 3,3—3,4. Блескъ стеклянный. По химическому составу—водный мѣдный арсенатъ: $\text{As}_2\text{O}_3 \cdot \text{Cu} [\text{Cu} \cdot \text{OH}] \cdot 3\text{H}_2\text{O}$.

Эквалюнный—см. Галлій и Периодическая законность.

Экборъ—см. Скандій и Периодическая законность.

Эккадній—см. Германій и Периодическая законность.

Эквивалентность термическая химическихъ превращеній—см. Термохимія (XXXIII, 15).

Эквивалентъ термохимическій—см. Термохимія (XXXIII, 15).

Эггудъ (Жоржъ Eekhoud)—соврем. бельгійскій писатель. Род. въ 1854 г. въ Антверпенѣ, провелъ дѣтство въ приморской части Фландріи, природа и населеніе которой положили неизгладимый отпечатокъ на его литературный талантъ. Главныя произведенія его: «Kees Doornik» (1883), «Kermesses» (1885), «Nouvelles Kermesses» (1887), «Le cycle patibulaire», «Mes communions», «Les fusillés de Malines» (1891), «Escal-Vigor» (1899), «La fâneuse d'amour» (1900), «L'autre vie» (1904). Э.—последовательный реалистъ, изображающій бельгійскую действительность какъ она есть на самомъ дѣлѣ, очень часто склоняющійся даже въ сторону натурализма и почти никогда не отдающійся во власть мечтаній и субъективныхъ ощущений. Онъ охотно рисуетъ сильныя, здоровыя фигуры, цвѣтущія, полныя, красотою лица, оживленные, связанные съ разгуломъ народные праздники и ярмарки; описываетъ иногда необузданную, чисто инстинктивную страсть, доходящую до излишествъ и явнаго зѣвства

вражду. В таких произведениях, как «Le cycle patibulaire» и «Mes commotions», отражается сочувственное отношение Э. к людям, отвергнутым обществом, стоящим вне закона, совершающим иногда преступления под влиянием голода.—Э. отнюдь не является порнографом; описывая грязь и пошлость жизни, он не хочет выставлять их в привлекательном свѣтѣ или дѣйствовать на низменные инстинкты читателей. При всем том, за свой роман «Эскаль-Вигор», в котором затронута педерастия, Э. в 1900 г. был привлечен к суду вмѣстѣ съ Кам. Лемонье, как автором «L'homme en amour», по обвинению в развращающем влиянии на читателей. Суд присяжных в Брюгге оправдал обоих писателей (этот процесс изображен Лемонье, съ некоторыми измѣнениями, в романѣ «Les deux consciences»). Э. принадлежит также историческая драма «L'imposteur magnanime Perkin Warbeck» (1903). Ср. статью Верхарна об Э. в «Revue des Revues» 1896 г.; «French portraits», by Vance Thompson: «Georges Eekhoud» (Бостон, 1900); Ю. Веселовский, «Жорж Э. и его романы» («Новости» 1901 г., № 59). Ю. В.

Экземплярский (Василий Ильич)— писатель, воспитанник кievской духовной академіи, в которой состоит доцентом по кафедрѣ нравственнаго богословія. Главные его труды: «Виблейское и святоотеческое учение о сущности священства» (Кiev, 1904, магистерская диссертация); «Къ вопросу об отношеніи нравственности къ политикѣ. Нравственные нормы жизни и международныя отношенія» (Кiev, 1905).

Экзогенный или **образовавшийся извне, отродный** (ботан.). — Экзогенно образуются, например, зачатки листьев и боковых вѣтвей около точки роста стебля. Экзогенное происхождение органовъ противопоставляютъ ихъ эндогенному, внутреродному происхождению. См. «Эндогенный» (XL, 812).

Эксанозность—см. Осмось.

Экзоспорій (Exosporium) — вѣшняя оболочка споръ, болѣею частью довольно толстая, окрашенная въ различные цвѣта и снабженная во многихъ случаяхъ различными утолщеніями въ видѣ правильной сѣтки, бугорковъ, щетинокъ и т. д. Нерѣдко наружный слой экзоспорія превращается въ студенистое вещество, разбухающее въ водѣ или въ влажномъ воздухѣ. У некоторыхъ споръ экзоспорій представляетъ въ некоторыхъ мѣстахъ утолченія въ видѣ точекъ, черезъ которыя проходятъ ростковая трубочка при прорастаніи.

Экзотермическое превращеніе (Э. процессъ, Э. реакция) — см. Возбужденіе вещества, Термохимія, Химическія реакціи.

Эклогитъ — горная порода, состоящая главнымъ образомъ изъ омфацита (ангита), смарагдита и граната. Известна въ Erzgebirge, въ Саксоніи, въ Штиріи и др. мѣстахъ.

Экологическая синэкологія изучаетъ растительныя формации съ точки зрѣнія ихъ возникновенія, устойчивости и измѣчивости, въ связи съ экологическими условіями мѣстности (см. «Синэкологія», въ этомъ же полумѣ, выше).

Экологическій оптимумъ. Шимперъ указываетъ, что на различныхъ мѣсто-пребываніяхъ тѣ растения выходятъ побѣдителями въ жизненной борьбѣ, которыя находятъ здѣсь свой Э. оптимумъ. Этотъ общій оптимумъ не предполагаетъ, однако, наиболѣе энергичной дѣятельности всѣхъ функций растенія. Оптимальная дѣятельность некоторыхъ функций, каковы напр. дыханіе и испареніе, обыкновенно даже вредны для растенія, какъ цѣлаго. Для каждой функции надо отличать абсолютный оптимумъ, при которомъ соответствующая дѣятельность протекаетъ наиболѣе энергично, отъ гармоническаго оптимума, который является наиболѣе благоприятнымъ для жизни всего растенія, какъ цѣлаго. Э. оптимумъ представляетъ собою такимъ образомъ совокупность гармоническихъ орбіа всѣхъ его функций. Понятію об Э. оптимумѣ соответствуютъ установленныя А. Бекетовымъ понятія о климатическомъ и биологическомъ комплексѣ каждаго растенія. Климатическимъ комплексомъ называется совокупность запросовъ, предъявляемыхъ растеніемъ къ климату, тогда какъ терминъ биологическій комплексъ слѣдуетъ понимать шире, а именно какъ всю совокупность жизненныхъ запросовъ растенія. Наилучшее осуществленіе биологическаго комплекса растенія и представляетъ то, что Шимперъ называлъ Э. оптимумомъ.

В. Ари.

Эконометръ — см. Тонки (XXXIII, 521).

Энегаусторъ — см. Газовое производство.

Энегаустъ-оисеръ — см. Хлопчатобумажное производство (XXXVII, 348).

Энекваторъ — см. Лабораторія (XVII, 190).

Экстерусъ (Exterus) — псевдонимъ польской писательницы Людвиги Годлевской (1867—1901). Ей принадлежатъ повѣсти «Ро zdrowie», «Kato», «Dobrane rązy», появившіяся съ 1896 г., и серія рассказовъ бытового характера. Герои и героини Э. — люди главнымъ образомъ изъ аристократическихъ сферъ, праздные, ведущіе традиціонную борьбу между «долгомъ» передъ обществомъ и личными склонностями, болѣею частью альтруисты, жертвующіе собственнымъ благомъ. Лучше всего удаются ей любовныя сцены.

Экстрактъ или **альманахъ** — см. Искусственная шерсть.

Экстракты дубильные — см. Дубильные матеріалы.

Экстракты красильные — см. Дерево красильное (X, 457).

Экстрацеллюлярная плазма. — Шюттъ показалъ, что въ некоторыхъ случаяхъ наружныя утолщенія оболочки (у перидиней) могутъ быть объяснены лишь существованіемъ Э. (вѣтвоболочковой) плазмы. Такимъ же образомъ стали объяснять затѣмъ и другіе случаи наружнаго утолщенія оболочки растительныхъ клѣтокъ.

Эксцентрикъ — см. Паровыя машины, Двигатели.

Эксцентрикъ проступный — см. Переборный механизмъ и Ткацкое производство.

Экотрофная или **эпифитная микориза**—такъ называется тотъ случай срастающаго грибка нити съ корнями, когда нити эти оплетаютъ корень снаружи, не проникая внутрь клѣтокъ (см. «Микориза», XIX, стр. 253).

***Эквадоръ** (Эквадоръ, XL, 332—336)—республика въ Южн. Америкѣ. По послѣднимъ оффиц. даннымъ (1904 г.) 1272000 жит., а вмѣстѣ съ некультурными индейцами—1404600; изъ нихъ 500 тыс. испанцевъ и метисовъ, 200 тыс.—негровъ и мулатовъ, 704600—индейцевъ. Господствующая религія—католицизмъ; много идолопоклонниковъ. Внѣшняя торговля въ 1905 г.: по привозу—15734537 сьюре (1 с.= 1 р. 11 к.), до вывозу—18565563 с.; главнѣйшій предметъ вывоза—какао (на 11 милл. с.), затѣмъ сахарный тростникъ, каучукъ, кожа, а ввоза—жѣлѣзо, машины, мануфактура. Привозится товаровъ (1904 г.) болѣе всего изъ Соед. Шт. Сѣв. Амер. (на 5 м. с.), Англии (4 м. с.), Германіи (3 м. с.) и Франціи (1 м. с.); вывозъ главн. образ. во Францію (8 м. с.), Соед. Шт. Сѣв. Амер. (5 м. с.), Германію (4 м. с.), Австрію (2 м. с.) и Испанію (1 м. с.). Торговый флотъ Э. состоитъ изъ 4 океанскихъ судовъ въ 1731 тонну; торговли поддерживается судами другихъ государствъ. Жѣлѣзныхъ дорогъ (1903)—270 км., телеграфн. линій—4130 км. Войско въ 1904 г.—4379 чел., національная гвардія—90000; военныхъ судовъ 3, съ 9 пушками и 130 чел. экипажа. Госуд. бюджетъ 1906 г.: доходы—12188000 с., расходы—13187180 с.; долгъ—10869000 с. Д. Р.

Исторія. Въ 1905 г. президентомъ республики на мѣсто окончившаго свой срокъ Плаза (Plaza) былъ избранъ Лицардо Гарсія. Въ февр. 1906 г. Э. пережилъ нѣсколько сильныхъ землетрясеній, крайне тяжело отозвавшихся на его экономическомъ благосостояніи. Въ дек. 1906 г. въ Э. произошла обычная революція; Гарсія бѣжалъ и на мѣсто его избранъ ген. Альфаро. В. В.—авъ.

Эландиновый ангидридъ—см. Ангидриды кислотъ (доп.).

Эландинъ—см. Ланолинъ.

Электрический прожекторъ (боевой фонарь, нѣм. Scheinwerfer, франц. projecteur électrique, англ. search-light) есть оптический приборъ, служащій для освѣщенія отдаленныхъ предметовъ, съ цѣлью сдѣлать ихъ издали видимыми, и примѣняемый главнымъ образомъ въ военно-морскомъ дѣлѣ для разысканія ночью непріятельскихъ судовъ. Идея прож. заключается въ слѣдующемъ. Если мы желаемъ освѣтить изъ данной точки *A* какой-либо отдаленный на разстояніи *D* предметъ *B*, то должны были бы въ *A* установить источникъ свѣта такой силы *S*, чтобы освѣщеніе $\frac{S}{D^2}$ (XXXVI, 422), даваемое имъ на разстояніи *D*, было бы достаточно для яснаго видѣнія предмета *B* изъ *A*; если бы мы такимъ путемъ желали достигнуть на разстояніи *D*=1000 м. (около 1 версты) только силы луннаго освѣщенія (около 0,16 м. - свѣчи), то намъ пришлось бы установить въ *A* источникъ свѣта въ *S*=160000 свѣчей! Такой ис-

точникъ (практически немислимый) давалъ бы намъ одинаковое освѣщеніе по всѣмъ направленіямъ; если сосредоточить значительную часть свѣта, по всѣмъ направленіямъ разбрасываемаго источникомъ, въ одномъ какомъ-либо направленіи, то можно было бы значительно усилить освѣщеніе въ этомъ направленіи, а слѣдовательно обойтись болѣе слабымъ источникомъ свѣта. Для этого сосредоточенія лучей въ одномъ направленіи могутъ служить оптически чечевицы или зеркала. Если въ фокусѣ *F* вогнутаго зеркала *AA'* или собирательной чечевицы *BB'* (рис. 1) помѣстимъ свѣтящуюся точку *S*, то часть пучка расходящихся лучей, которая ложится въ углы *SAA'* и *SBB'* (*уголъ захвата*) и падаетъ на зеркало или чечевицу, отразится или преломится въ видѣ параллельнаго пучка свѣта (XIV, 754, XXII, 52), который теоретически распространяется безъ ослабленія (кромѣ поглощенія въ средѣ, по которой онъ проходитъ) вдаль, и сосредоточивается на *CD* все то количество свѣта, которое лежало въ углѣ захвата. Чѣмъ болѣе отверстие зеркала или чечевицы въ сравненіи съ фокусными разстояніемъ, т. е. чѣмъ болѣе уголъ захвата, тѣмъ болѣе количество свѣта данное приспособленіе соберетъ и направитъ вдаль. Въ дѣйствительности дѣло обстоитъ не такъ просто; во-первыхъ, шаровое зеркало или обыкновенныя чечевицы, ограниченныя шаровыми поверхностями страдаютъ сферической аберраціей (XIV, 755), вслѣдствіе которой, даже въ случаѣ источника свѣта въ видѣ точки, лучи пойдутъ не вполне параллельнымъ пучкомъ (когда центральные лучи пойдутъ параллельнымъ пучкомъ, краевые дадутъ пучекъ сходящійся, рис. 2). Во-вторыхъ, источникъ свѣта въ видѣ точки не существуетъ, а всякій источникъ будетъ всегда имѣть конечные размѣры; изъ рис. 3, гдѣ *ac* изображаетъ источникъ свѣта, видно, что даже при отсутствіи сферической аберраціи отъ зеркала получится расходящійся пучекъ свѣта, *уголъ расхожденія* котораго *a* будетъ равенъ углу *Aca*, подъ которымъ виденъ источникъ свѣта съ поверхности зеркала; уголъ расхожденія будетъ очевидно тѣмъ болѣе, чѣмъ болѣе поверхность источника и чѣмъ меньше фокусное разстояніе оптической системы. Сферической аберраціи можно избѣгать, примѣняя параболическія зеркала (XIV, 756) или зеркала и чечевицы болѣе сложной конструкціи. Уголъ расхожденія можно уменьшить, примѣняя источникъ свѣта малой поверхности, но большой силы свѣта (большой яркости, XXXVI, 422); замѣтимъ, что нѣкоторый небольшой уголъ расхожденія прож. долженъ всегда имѣть, иначе діаметръ даваемаго имъ пучка свѣта на всѣхъ разстояніяхъ будетъ не болѣе діаметра опт. системы, что при практически допустимыхъ размѣрахъ прож. дѣлало бы его абсолютно бесполезнымъ. Такимъ образомъ всякій прож. состоитъ 1) изъ источника свѣта, 2) изъ оптической системы. Во качествѣ источника свѣта примѣняютъ почти исключительно вольтову дугу постоянного тока между угольными электродами; характерныя особенности этого источника свѣта (XL, 445)—чрезвычайно неболь-

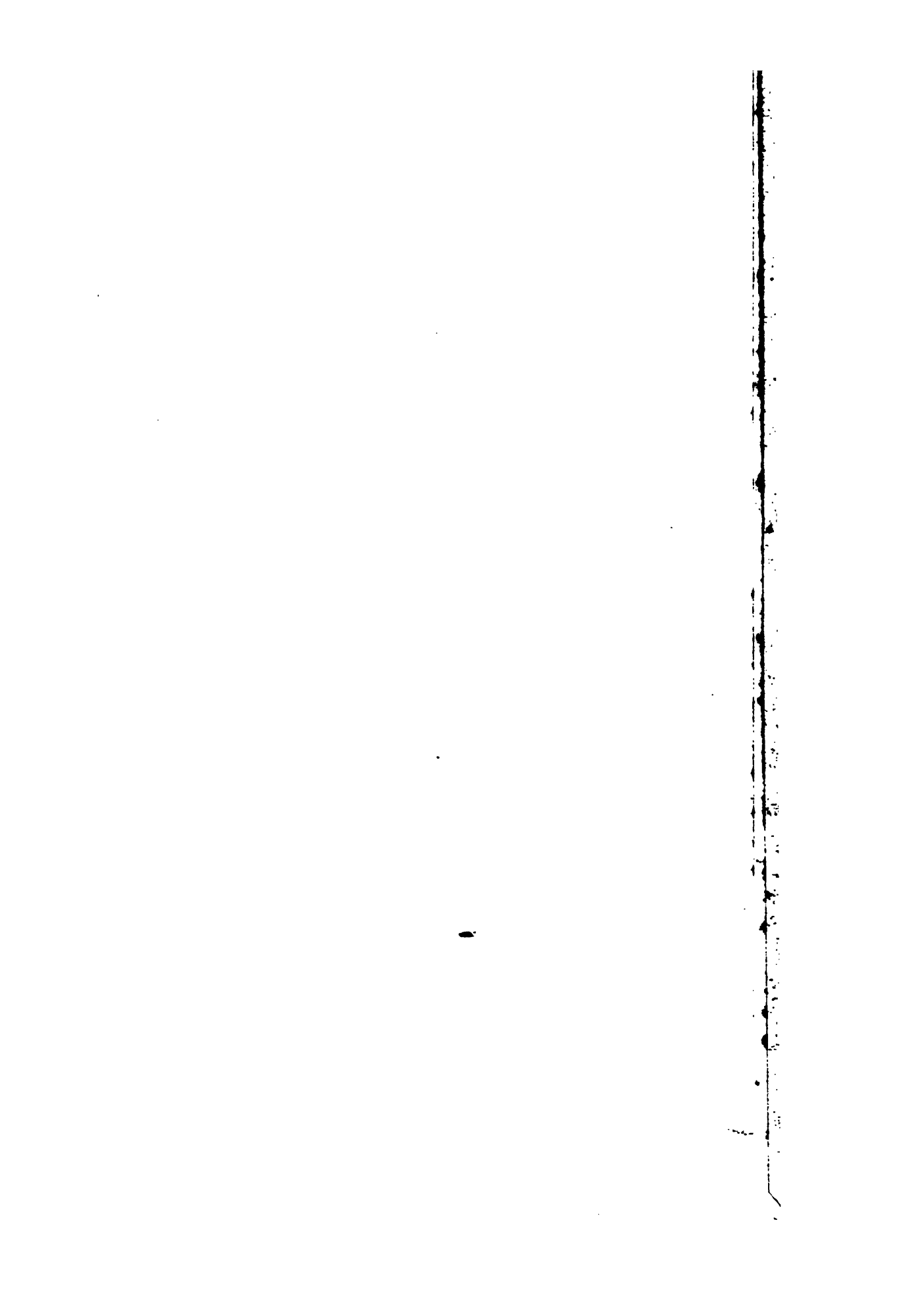



Рис. 2.



Рис. 12.

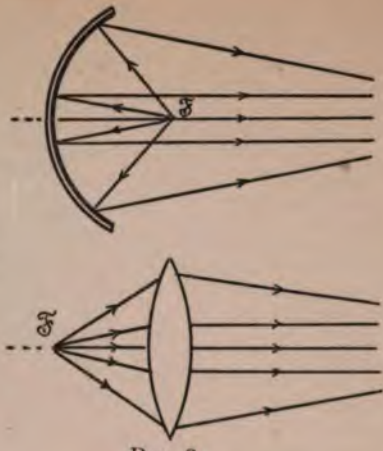
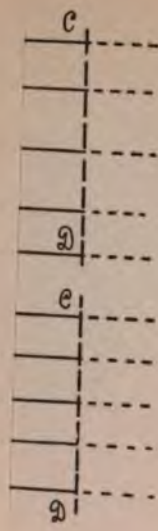

Рис. 6.

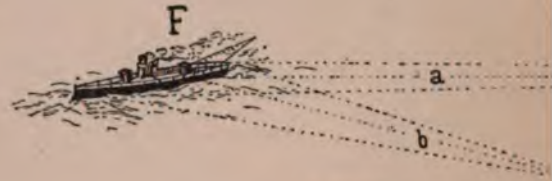

Рис. 10.

(Р
 о
 о
 и
 н
 р
 П
 м
 к
 и
 ш
 р
 в
 и
 н
 и
 л
 и
 ш

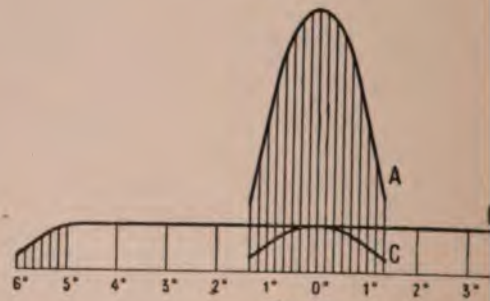
ПРОЖЕКТОРЫ.



Рис. 9.



Рис.

3.

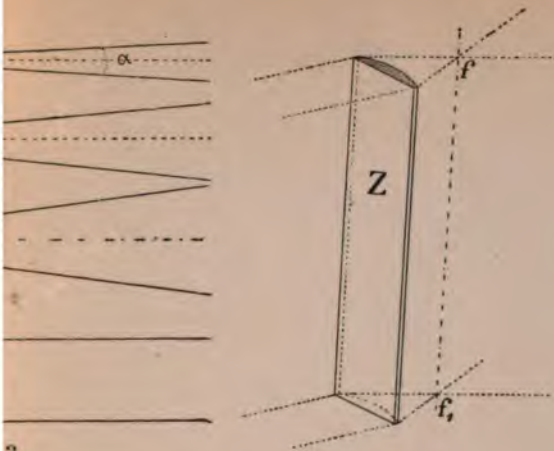

Рис. 4.

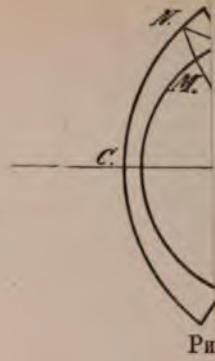

Рис.

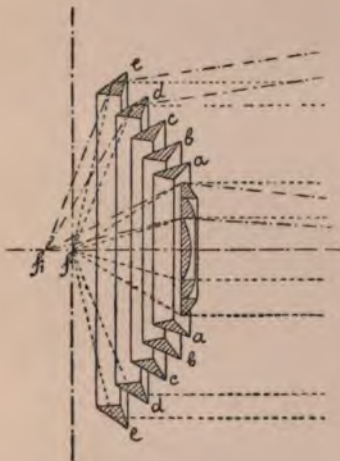

Рис. 11.

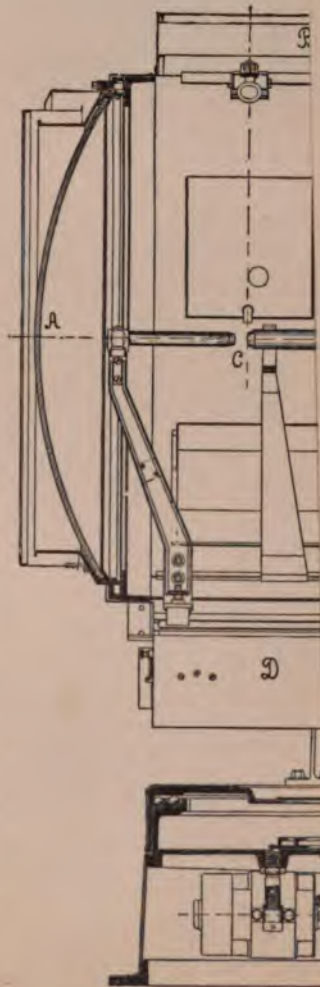

шая поверхность, излучающая свѣтъ (кратеръ положительнаго угля, излучающій до 85% всего свѣта, даваемого всей дугой) и необыкновенная яркость этой поверхности—дѣлаютъ его особенно примѣннымъ въ прож. Что касается оптической системы, то она сильно мѣнялась съ теченіемъ времени. Первые прож., появившіеся въ Австріи около 1867 г., были снабжены металлическими сферическими, а затѣмъ параболическими зеркалами. Они поглощали столь много свѣта (до 50%) и зеркала ихъ столь быстро тускнѣли на воздухѣ, что Соттеръ (Sautter) во Франціи замѣнилъ ихъ въ 1867 г. Френелевыми чечевицами въ родѣ тѣхъ, которыя примѣняются и до сихъ поръ въ маячномъ освѣщеніи (XVIII, 840). Эти чечевицы, составленныя изъ отдѣльныхъ кольцевыхъ частей для уменьшенія сферич. aberrация, уменьшенія толщины стекла и удешевленія всей системы, дополнялись еще обыкновенно кольцевыми призмами *abcde* съ полнымъ внутреннимъ отраженіемъ (рис. 4), тоже направлявшими падающіе на нихъ лучи параллельно оси всей системы; посредствомъ такихъ чечевицъ Френеля удавалось достигать угла захвата до 120°. Эти чечевицы представляютъ большія трудности въ изготовленіи и при всѣхъ ихъ достоинствахъ имѣютъ тотъ крупный недостатокъ, что небольшія смѣщенія источника свѣта вдоль оси системы дѣлали пучокъ выходящаго свѣта совершенно неоднороднымъ (на рис. 4 видно, что при удаленіи источника изъ f въ f' , лучи, падающіе на кольцевыя чечевицы, дѣлаются сходящимися, лучи же, падающіе на кольцевыя призмы, дѣлаются расходящимися, вслѣдствіе чего получился пучокъ съ темными пятнами въ центрѣ). Не смотря на этотъ недостатокъ, прож. этого рода, изготовлявшіеся фирмой Sautter, Lemonnier et Co въ Парижѣ, были установлены на многихъ судахъ, между прочимъ у насъ на «Лвадіи» и на «Петрѣ Великомъ». Съ развитіемъ миннаго дѣла и изобрѣтеніемъ самодвижущихся минъ вопросъ о прож. приобрѣлъ живучій интересъ, такъ какъ прож. являлся единственнымъ средствомъ для распознаванія ночью миноносцевъ вдали, а слѣдов. и для возможности успѣшнаго отраженія минныхъ атакъ; прож. съ системами Френеля плохо удовлетворяли повысившимся по отношенію къ этимъ приборамъ требованіямъ. Огромнымъ успѣхомъ явилось изобрѣтеніе въ 1876 г. полковникомъ Манженомъ (Mangin) его «сферическаго катадиоптрическаго рефлектора». Этотъ рефлекторъ (рис. 5) представляетъ вогнуто-выпуклую стеклянную чечевицу, радиусъ кривизны которой не одинаковъ, и выпуклая сторона которой посеребрена. Поверхностямъ первыхъ зеркалъ Манжена придавалась такая кривизна, чтобы 1) фокусъ всей системы находился почти въ центрѣ кривизны вогнутой шаровой поверхности, вслѣдствіе чего луча проникаютъ въ массу стекла почти безъ преломленія; 2) система обладала при возможно большомъ отверстіи возможно малой сферической aberrацией. При выполненіи этихъ условій удается соответственнымъ подборомъ радиусовъ кривизны (если принять фокусное разстояніе за единицу, то ради-

усъ вогнутой поверхности получался около 1,2, радиусъ выпуклой около 1,6) изготовлять зеркала съ угломъ захвата въ 80°, которые практически совершенно лишены сфер. aberrации. Этимъ путемъ Манжену удалось достигнуть слѣдующихъ преимуществъ: 1) отраженіе происходитъ отъ слоя серебра, отражающаго до 90° падающаго на него свѣта; 2) посеребреніе, какъ въ обыкновенномъ зеркалѣ, совершенно защищено; 3) сферич. aberrация практически нѣтъ. Прож. съ зеркалами Манжена изготовлялись съ 1876 г. Sautter, Lemonnier et Co; наследники этой фирмы Sautter, Harlé et Co еще увеличили уголъ захвата, допустивъ болѣе сильное преломленіе лучей и при первомъ паденіи ихъ на зеркало, и достигли такимъ образомъ зеркалъ, у которыхъ діаметръ въ 1,3—1,5 раза больше фокуснаго разстоянія (уголъ захвата до 110°) и сферич. aberrация ничтожно мала. Успѣхи Манжена привлекли вниманіе конструкторовъ къ прож. и скорѣ появились близкія другъ къ другу предложенія В. Н. Чиколева (XXXVIII, 826) въ 1883 г. и Сименсъ и Гальске въ 1884 г. строить прож. съ параболическими стеклянными зеркалами, но въ виду трудности изготовленія такихъ дѣльныхъ зеркалъ составлять ихъ изъ отдѣльныхъ колецъ, каждое изъ которыхъ обладаетъ шаровою поверхностью, но съ другимъ радиусомъ. Большія техническія трудности изготовленія не дали возможность развиться этимъ идеямъ и только, когда въ 1885 г. проф. Мункеръ въ Нюрнбергѣ далъ первое практическое рѣшеніе вопроса шлифованія большихъ стеклянныхъ параболическихъ зеркалъ, прож. съ такими зеркалами вновь появились. Фирма Шуккертъ и Ко, изготовляющая прож. съ параболическими зеркалами, готовятъ послѣднія въ видѣ тонкостѣнныхъ стеклянныхъ зеркалъ вездѣ однородной толщины съ посеребренной задней поверхностью; зеркала эти, не смотря на огромное отверстіе (діаметръ въ 2—2,2 раза больше фокуснаго разстоянія), отличаются необыкновеннымъ совершенствомъ и прож. по системѣ Шуккерта находятъ теперь все большее и большее примѣненіе. Вопросъ о томъ, какой типъ рефлектора — Манжена или Шуккерта — теоретически совершеннѣе, является весьма спорнымъ; въ нашемъ флотѣ пользуются почти исключительно типомъ Манжена*). Что касается источника свѣта, то въ первыхъ прожекторахъ примѣнялись дуги съ вертикальными углями, но скоро перешли (Соттеръ) къ дугамъ съ углями, наклоненными подъ угломъ около 30° къ вертикальной линіи, чтобы большая часть кратера послала свѣтъ на зеркало. Шуккертъ ввелъ лампы для прож. съ горизонтальными углями, поставленными вдоль оси зеркала такъ, чтобы кратеръ положительнаго угля находился въ фокусѣ и смотрѣлъ на зеркало; съ 1894 г. эти дуги начали при-

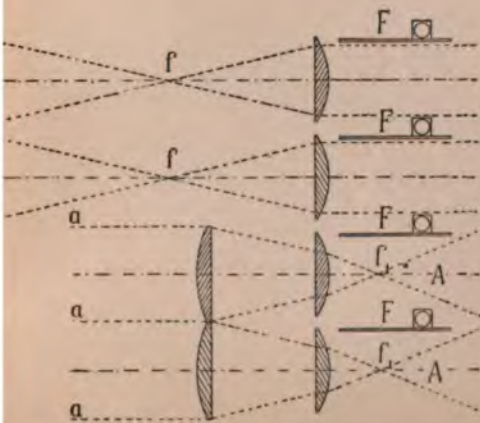
*) Зеркала Шуккерта значительно легче зеркалъ Манжена, въ которыхъ толщина стекла на краяхъ у большихъ зеркалъ достигаетъ до 10 см.; зато зеркала Шуккерта болѣе хрупки, хотя вслѣдствіе однородной толщины представляютъ болѣе гарантіи прѣстивъ лопавія отъ нагрѣванія. Хроматическая aberrация, въ которой обыкновенно упрекаютъ зеркала Манжена, на практикѣ не играетъ никакой роли.

мѣнять и къ прож. Манжена. Это расположеніе является теоретически наиболѣе совершеннымъ и теперь почти исключительно примѣняется. Регуляторы для этихъ вольтовыхъ дугъ должны обладать высокимъ совершенствомъ, такъ какъ малѣйшее перемѣщеніе кратера вдоль оси вызываетъ измѣненіе въ уголѣ расхожденія лучей; лампы для прож. обыкновенно снабжаются кромѣ того еще приспособленіемъ для выключенія автоматической регулировки и для установки углей вручную. Что касается *освѣщающей способности* прож., то теоретически изслѣдованія, главнымъ образомъ Блонделя (Blondel), показали, что почти всѣ относящіяся сюда свойства прож. могутъ быть объединены съ достаточною для практики точностью въ одномъ законѣ: прож. даетъ на большемъ разстояніи освѣщеніе во столько разъ большее, чѣмъ источникъ внутри его, во сколько разъ квадратъ диаметра зеркала больше квадрата диаметра источника свѣта. Этотъ законъ можетъ быть высказанъ еще иначе: прож. даетъ на большемъ разстояніи освѣщеніе такое, какое давалъ бы свѣтящійся кругъ диаметра зеркала, если бы онъ самъ свѣтился съ тою яркостью, какую имѣетъ источникъ свѣта. Такъ какъ яркость кратера дуги равна около 130—150 свѣчей на 1 кв. мм., то прож. въ 1 м. диаметромъ даетъ на большемъ разстояніи такое же освѣщеніе, какое давалъ бы источникъ въ $\frac{\pi \cdot (1000)^2}{4} \cdot 130$ — около ста миллионовъ свѣчей! Это число называютъ *силою свѣта* прож. Изъ вышесказаннаго закона слѣдуетъ, что сила свѣта прож. не зависитъ ни отъ его фокуснаго разстоянія, ни отъ угла захвата; этотъ результатъ, кажущійся парадоксальнымъ, получается лишь потому, что разсѣяніе вслѣдствіе конечныхъ размѣровъ источника свѣта растетъ вмѣстѣ съ уменьшеніемъ фокуснаго разстоянія и увеличеніемъ угла захвата. Кромѣ того, теорія предсказываетъ и опыты подтверждаютъ, что при данномъ прож. сила свѣта его будетъ мало увеличиваться даже при значительномъ увеличеніи силы тока, питающаго дугу, такъ какъ съ увеличеніемъ силы тока будетъ расти только диаметръ кратера (XL, 445), а яркость его остается одною и тою же самою. Такъ какъ изъ прож. исходитъ расходящійся пучекъ свѣта (уголъ расхожденія въ большинствѣ современныхъ прож. около 3°), то освѣщеніе, даваемое прож. падаетъ съ увеличеніемъ разстоянія отъ него; на большихъ разстояніяхъ можно принять, что освѣщеніе отъ прож. падаетъ обратно пропорціонально квадратамъ разстояній отъ прож. Въ пучкѣ свѣта отъ прож. сильнѣе всего освѣщенъ центръ его, а къ краямъ освѣщеніе замѣтно падаетъ; распределеніе освѣщенія въ пучкѣ графически изображено кривою *A* на рис. 6, гдѣ горизонтальными разстояніями отъ центра изображаютъ углы отъ оси пучка, а вертикальными высоты — силу освѣщенія; объясненіе двухъ другихъ кривыхъ *B* и *C* дано дальше. Внѣшній видъ Э. прожектора (въ 75 см. діам. съ парабол. зеркаломъ завода Salmoiraghi въ Миланѣ) данъ на рис. 7, разрѣзъ Э. прожектора (Шуккерта въ 60 см.) данъ на рис. 8. Зеркало *A*

помѣщается въ днѣ металлическаго цилиндрическаго кожуха *B*, передъ зеркаломъ дуга *C*, механизмъ которой *D* помѣщенъ подъ кожухомъ. Передняя открытая часть кожуха прикрыта стекломъ *E*, предохраняющимъ (рис. 7) зеркало и лампу отъ пыли, дождя и т. п.; стекло, сильно нагревающееся при работѣ прожектора, часто не цѣльное, которое могло бы лопнуть отъ нагреванія или сотрѣсенія, а состоитъ изъ ряда плотно сдвинутыхъ вертикальныхъ стеклянныхъ полосокъ. Такъ какъ Э. прожекторъ устанавливается (въ особенности на судахъ) иногда довольно высоко или въ трудно доступныхъ мѣстахъ, и такъ какъ наблюдателю, какъ увидимъ дальше, выгодно находиться по возможности далеко отъ Э. прожектора, то въ настоящее время всѣ большіе судовые Э. прожекторы снабжаются особыми движущими электрическими механизмами, которые позволяютъ издали управлять Э. прожекторомъ — вращать его вокругъ вертикальной оси и наклонять его подъ желаемымъ угломъ къ горизонту. Э. прожекторъ долженъ служить, вообще говоря, тремъ цѣлямъ: 1) освѣщать очень ярко ограниченную часть горизонта въ 2—3°; 2) освѣщать менѣе ярко, но равномерно, болѣе широкую часть горизонта въ 10°—30°, и 3) служить для цѣлей сигнализационныя, т. е. давать вспышки и затѣмненія свѣта по желанію. Для первой цѣли служить Э. прожекторъ въ томъ видѣ, какъ мы его описали. Для второй цѣли Э. прожекторъ снабжаютъ *расширивающими стеклами*, состоящими изъ ряда стеклянныхъ пластинокъ, плоскихъ съ одной стороны и цилиндрическихъ съ другой (рис. 9), собранныхъ въ круглую раму (рис. 10), одѣваемую на передній срезъ кожуха. Эти пластинки *Z*, дѣйствуя какъ собирающія чечевицы, превращаютъ параллельные, падающіе на нихъ пучки свѣта въ сходящіеся (по линіи *ff*, рис. 9), которые затѣмъ идутъ расходящимися вѣрномъ дальше; уголъ расхожденія пучка (въ нашихъ Э. прожекторахъ Манжена около 12°) тѣмъ больше, чѣмъ короче фокусъ цилиндрическихъ чечевицъ. По предложенію Нерца фирмы Шуккерты и Соттеръ-Арле готовятъ теперь двойныя расширяющія системы изъ двухъ рядовъ цилиндрическихъ стеколъ (рис. 11), обращенныхъ другъ къ другу плоскими сторонами. Каждый рядъ стеколъ вдѣланъ въ свою раму и обѣ рамы расположены другъ противъ друга такъ, что разстояніе между ними можетъ быть измѣняемо; на рис. 8 видны эти рамы *M* и *N* и рукоятка *P*, посредствомъ которой мѣняютъ разстояніе между ними. Если рамы находятся на разстояніи, равномъ суммѣ фокусныхъ разстояній чечевицъ, то параллельный пучекъ свѣта, падающій на первую раму, выходитъ также параллельнымъ и изъ второй рамы. При сближеніи рамъ пучекъ свѣта дѣлается расходящимся, при чемъ соответственнымъ сближеніемъ рамъ углу расхожденія можно дать желаемую величину до 50°. Распределеніе освѣщенія въ расходящемъ пучкѣ въ горизонтальномъ направленіи довольно равномерно; оно показано для 12° на кривой *B* рис. 6, гдѣ кривая *C* даетъ распреде-

леніе въ вертикальномъ направленіи. Для цѣлей сигнализациі прожекторы снабжаютъ приспособленіемъ, позволяющимъ быстро закрывать и открывать свѣтъ. Для этой цѣли служатъ либо небольшой щитокъ, закрывающій вольтовую дугу со стороны зеркала, либо завѣски, либо особыя шторныя крышки, состоящія на подобіе жалюзи изъ отдѣльныхъ пластинъ, которыя либо становятся параллельно пучку, пропуская свѣтъ, либо ложатся перпендикулярно пучку, прикрывая отчасти другъ друга и закрывая свѣтъ. Эти пластинки *FF'* видны на рис. 11. Нѣкоторыя данныя для Э. прожекторовъ Шукерта приведены въ слѣдующей таблицѣ, гдѣ въ столбцѣ I данъ діаметръ зеркала въ стм., во II—фокусное разстояніе его въ стм., въ III—сила тока дуговой лампы въ амперахъ, въ IV—діаметръ кратера въ мм., въ V—уголъ расхожденія, въ VI—средняя сила свѣта дуги въ свѣчахъ, въ VII—сила свѣта Э. прожектора, въ VIII—діаметръ въ метрахъ освѣщеннаго поля на разстояніи 1000 м., въ IX—освѣщеніе въ м.-св. на разстояніи 100 м. при среднемъ поглощеніи свѣта въ атмосферѣ (10,4% на килом.), въ X—тоже для 2000 м.

I.	II.	III.	IV.	V.	VI.	VII.	VIII.	IX.	X.
40	20	30	9,5	2°43'	5000	8000000	47	7,17	1,6
60	25	60	12,1	2°47'	12400	27200000	48	24,3	5,5
90	38	90	16,7	2°32'	22500	61000000	44	54,7	12,3
150	65	150	23,0	2°2'	46400	180000000	36	161,0	32,3

Главное примѣненіе Э. прожекторы находятъ на военныхъ судахъ. Э. прожекторы устанавливаются на судахъ на боевыхъ марсахъ, на особыхъ площадкахъ у мачтъ, на мостикахъ, вообще въ такихъ мѣстахъ, чтобы Э. прожекторъ позволялъ свѣтить по возможности по всемъ направленіямъ, не подвергался сильному сотрясеніямъ и дѣйствию орудійныхъ и дымовыхъ газовъ и не дѣйствовалъ на компасы. Размѣры и число Э. прожекторовъ зависятъ отъ размѣровъ корабля и его назначенія; на броненосцахъ и большихъ крейсерахъ ставятъ 75—90 стм. Э. прожекторы, на меньшихъ крейсерахъ — 50—60 стм., на минососцахъ, минныхъ истребителяхъ и т. п. судахъ—40 стм. Э. прожекторы. Число Э. прожекторовъ на большихъ судахъ доходитъ до 6, при чемъ 2 изъ нихъ устанавливаютъ на марсахъ или мачтовыхъ площадкахъ, а 4 на выступахъ мостиковъ; средняя высота установки Э. прожектора обыкновенно равна 30—40 футамъ надъ орудіями верхней палубы. Для наблюденія предметовъ, освѣщаемыхъ Э. прожекторомъ, выгодно, чтобы наблюдатель помѣщался возможно вдали отъ Э. прожектора, чтобы глаза его не ослѣдились разсыаннымъ свѣтомъ отъ Э. прожектора; кромѣ того важно, чтобы наблюдатель видѣлъ предметъ не сквозь толщу всего свѣтового пучка, такъ какъ разсыанный въ атмосферѣ (въ особенности въ сырую погоду) свѣтъ какъ бы застилаетъ собой предметъ; вообще важно, чтобы (рис. 12) уголъ *aFb* между падающими отъ Э. прожектора лучами *a* и лучами *b*, отраженными отъ предмета былъ возможно больше и ближе къ 90°. *Дальность освѣщенія*

(радіусъ дѣйствія) Э. прожектора, или то наибольшее разстояніе, на которомъ освѣщенный Э. прожекторомъ предметъ можетъ еще быть различаемо наблюдателемъ, находящимся на томъ же кораблѣ, гдѣ установленъ Э. прожекторъ, зависитъ, конечно, отъ множества причинъ — отъ темноты ночи, отъ прозрачности воздуха, отъ размѣровъ и окраски наблюдаемаго предмета. Если предположить ясную погоду и въ качествѣ предмета большія суда, то опытъ даетъ для радіусовъ дѣйствія 90 стм. Э. прожектора — около 4 морскихъ миль, 75 стм.—около 3 миль, 60 стм.—около 2 миль, 40 стм.—около 1 мили; минососецъ лишь въ рѣдкихъ случаяхъ можетъ быть открытъ 75 стм. Э. прожекторомъ дальше, чѣмъ за 1 милею. Э. прожекторы находятъ также примѣненіе въ крѣпостяхъ и береговыхъ укрѣпленіяхъ, гдѣ ихъ стараются установить по возможности защищенными, примѣняя иногда даже совершенно укрытые Э. прожекторы, свѣтъ которыхъ направляется наружу посредствомъ зеркалъ. Въ полевой войнѣ примѣняютъ перевозные Э. прожекторы и для питанія ихъ токомъ особыя перевозныя электрическія станціи съ динамома-

шиной, приводимой въ движеніе паровымъ или керосиновымъ двигателемъ.

Литература. Теорію Э. прожекторовъ см. А. Blondel, «Théorie des projecteurs électriques» (Парижъ, 1894); В. Чиколевъ и В. Тюринъ, «Освѣтительная способность прожект. электр. свѣта» (СПб., 1891); В. Чиколевъ, «О повѣркѣ рефлекторовъ электрическаго свѣта фотографированіемъ» (СПб., 1892, также «Артилл. Журналъ», 1892 и 1893 г.); Patrizi, «Ricerche teoriche sui sistemi di proiezione» (Миланъ, 1903). Краткая теорія и описаніе Э. прожектора см. Nerz, «Scheinwerfer und Fernbeleuchtung» (Штутгартъ, 1899); Veitmeyer, «Leuchfeuer und Leuchtapparate» (Мюнхенъ, 1900); В. v. Czudnochowski, «Das elektrische Bogenlicht» (Лейпцигъ, 1906); Макаровъ, «Судовая электротехника» (СПб., 1903).

Электрическаіа нечи — см. Гальванометаллургія и Электрометаллургія.

Электровозъ — см. Локомотивъ и Электрическія желѣзныя дороги.

Электролизъ — см. Электролитическая диссоціація и Электрохимія.

Электролитическая проводимость — см. Электролитъ.

Электролитическій двойной слой — см. Электролитическая растворимость.

Элементарный анализъ — см. Анализъ, Органическій анализъ.

Элементное масло (Ol. Elemi, Elemiol, Ess. d'Elemi, Elemi oil) — получается въ количествѣ до 30% перегонкой съ водяными парами смолы элемеи, представляющей высок-

ший сок различных деревьев (преимущественно *Sapagium*) из семейства *Burseraceae*, произрастающих главным образом на Филиппинах. Лучшей смолой элери считается манильская. Э. масло почти безцветно, обладает запахом фелландрена. Уд. вѣсь масла 0,87—0,91; $\alpha_D = +44^\circ$. Главными составными частями масла являются фелландрен и дипентен. Кроме них масло содержит ряд политерпеновых углеводов и кислородсодержащих продуктов, ближе не исследованных.

К. Дебу.

Элерть (Louis Ehler)—немецкий музыкальный писатель и композитор (1825—84). Из композиций Э. выдаются «Frühlings-symphonie», увертюра «Hafs», «Requiem für ein Kind». Из его литературных работ достойны внимания: «Römische Tage» (путевые воспоминания; 2-е изд., 1888); «Briefe über Musik an eine Freundin»; «Aus der Tonwelt».

Элаговая кислота—см. Дубильные вещества (XI, 205).

Элагодубильная кислота—см. Дубильные вещества (XI, 205).

Эллиcott (Ellicott, ум. в 1905 г.)—английский ученый, епископ глочестерский. Известен, главным образом, своими комментариями на послания апостола Павла. Принадлежал к противникам так называемого католического возрождения в Англии.

Эллис (Робинзон Ellis)—английский филолог. Род. в 1834 г.; читает лекции в древнеримской литературе в оксфордском университете. Учено-литературная деятельность Э. посвящена преимущественно древнеримским поэтам, а именно Каталлу (изд. 1876 и 1889 гг., с прекрасными объяснениями и переводом), астрономическому поэту Манилию («Noctes Manilianae», 1891), Овидию (издание поэмы «Ibis», 1881) и христианскому поэту Ориентию, текст которого Э. издал в вѣском «Corpus scriptorum ecclesiasticorum Latinorum» (1887). Из трудов Э. по латинским прозаикам выдается издание историка Веллея Патеркула (1898).

Эль—см. Пель-Эль.

Эльнинг (Fredrik Emil)—финляндский ботаник, род. в 1854 г., с 1892 г. профессор ботаники в гельсингфорском университете. Важнейшие труды: «Studien über die Einwirkung des Lichtes auf die Pilze» (1890, проф. диссерт.); «Beitrag zur Kenntniss der Einwirkung der Schwerkraft auf die Pflanzen», «Ueber physiologische Fernwirkung einiger Körper» (1890) и мн. друг. Э. особенно изучал в Финляндии и за границей физиологию растений. Подъ его руководством построены в Гельсингфорсе новый ботанический институт.

Эльгар (Эдвард Вильям Elgar)—английский композитор, род. в 1857 г. Главные его сочинения: оратории «The Light of Life», «Сонъ Геронтия», «Апостолы»; кантаты—«The black knights», «King Olaf», «Caractacus»; концертная увертюра—«Froissart», «Cockaigne», «Съ юга». См. J. Buckley, «Sir Edward Elgar» (1904).

Эльзас—Лотарингия (XL, 680—

684), имперские области Германии. По переписи 1903 г. в Э.-Лотарингии было 1814626 жителей, т. е. 125 жителей на 1 кв. км. Из городов более значительные: Страсбург (167 т. жит.), Мюльгаузен (95), Мец (60), Кольмар (42); остальные имеют менее 20 т. жит. каждый. Бюджет областей на 1907 г. исчислен по доходу—54,5 милл. г. мар. и расходу в 54,3 милл. г. мар. Долг (1904)—29,7 милл. г. мар.

Эльмар (Карл)—псевдоним Карла Свидака (см. XXIX, 112).

Эльстер (Эрнст)—немецкий историк литературы (род. в 1860 г.), профессор лейпцигского и марбургского университета. Гл. его труды: «Beiträge zur Kritik des Lohengrin» (Галле, 1884); «Heines Buch der Lieder nach den ersten Drucken oder Handschriften» (1887); «Zur Entstehungsgeschichte des Don Carlos» (Галле, 1889); «Die Aufgaben der Litteraturgeschichte» (1894); «Principien der Litteraturwissenschaft» (1897). Ему же принадлежит критическое издание полн. собрания соч. Гейне в 7 т. (1887—90 и позже).

Эльтвиль—бѣлое рейнское столовое вино хорошего качества, по мѣстной классификации—третьего разряда.

Элюция—см. Сахаръ (XXIX, 12).

Эманит—см. Радиоактивность (доп.), Активный (доп.).

Эмбер (Hughes Imbert)—французский писатель о музыкѣ, род. в 1842 г. Из его трудов более известны: «Profils de musiciens», «Portraits et études», «La symphonie après Beethoven» (1903).

Эмиграция (XL, 732—759).—За последние годы движение эмигрантов из различных стран выражается следующими данными:

	Э. из Великобритании:			
	1903.	1904.	1905.	1906.
Въ тысячахъ.				
Отбыло из портовъ Великобритании	449	454	460	553
Пришло (иммигрировало)	200	242	197	229
Перевѣс эмигрант.	249	212	263	329

Часть иммигрантов в Великобританию остается в странѣ, часть ихъ уѣзжает за океанъ, а потому перевѣс Э. надъ иммиграцией не показываетъ действительнаго числа эмигрантовъ собственно из самой Великобритании; последнее выражается въ следующихъ данныхъ:

	1903. 1904. 1905. 1906.			
	Въ тысячахъ.			
Э. изъ Англии (вм. съ Валлисомъ)	178	176	170	220
Э. изъ Шотланди	37	37	42	53
» » Ирланди	45	58	50	52
Э. изъ Великобрит.	260	271	262	325

За время 1853—1906 г. изъ Великобритании выселилось 10360631 чел., изъ нихъ англичанъ (вм. съ валлийцами)—5676 тыс. (55%), шотландцев—1102 т. (10%), ирландцев—3623 т. (35%). Около половины эмигрантовъ изъ Великобритании направляется въ Соед. Штаты Сѣверной Америки.

Эмигрировало въ 1903—6 гг.

Въ Соед. Шт. Сѣв. Америки	537 т. или 48%
» Канаду	327 » » 29
» Австралію	60 » » 6
» Южн. Африку	126 » » 11
» другія страны	68 » » 6

Всего . . . 1118 т. или 100%

Э. въ Канаду и особенно въ Южн. Африку въ послѣдніе годы сильно возрасла. Въ Соед. Штаты, Канаду и Южную Африку переселяются болѣею частью англичане и ирландцы, ирландцы же по прежнему предпочитаютъ Соед. Штаты Сѣв. Америки, куда въ 1906 г. ихъ переселилось 45407 чел. или свыше 88%.

Э. изъ Германіи: въ 1903 г.—36310 чел., въ 1904 г.—27984, въ 1905 г.—28075. Э. изъ Германіи по прежнему направляется главн. обр. въ Соед. Штаты Сѣв. Америки: въ 1903 г.—33649, въ 1904 г.—26085, въ 1905 г.—26005 чел. За періодъ 1820—1905 г. изъ Германіи высылалось 4648437 чел. Изъ Времена, главнаго эмиграціоннаго порта европейскаго континента, отправилось моремъ эмигрантовъ разныхъ національностей: въ 1903 г.—175320, въ 1904 г.—133681, въ 1905 г.—186854.

Э. изъ Италіи (вмѣстѣ съ временными переселенцами) въ 1902 г.—531509, въ 1903 г.—507976, въ 1904 г.—471191, въ 1905 г.—726331; изъ нихъ отправились въ европейскія страны и отчасти въ сѣв. побережье Африки (за тѣ же годы) 247 т., 225 т., 218 т. и 279 т.; за океанъ (главн. образ. въ Соед. Штаты Сѣв. Америки, въ Бразилію и др. южноамериканскія страны)—285 т., 283 т., 253 т. и 447 тыс.

Э. изъ Австро-Венгріи:

Годы.	Изъ Австріи.	Изъ Венгріи.
1902	93687	91762
1903	102635	119921
1904	79016	83617
1905	123747	163023

За періодъ 1871—1905 г. эмигрантовъ зарегистрировано изъ Австріи 1157538, изъ Венгріи 1037326, итого 2194864 чел. Главная ихъ масса по прежнему направляется въ Соед. Штаты, затѣмъ въ Канаду и Аргентину. По американскимъ свѣдѣніямъ изъ Австро-Венгріи прибыло:

	Въ С. Штаты.	Въ Канаду.	Въ Аргент.
Въ 1902 г.	185,7 т.	7,9 т.	2,1 т.
» 1903 »	234,6 »	13,1 »	1,4 »
» 1904 »	165,8 »	11,1 »	2,2 »
» 1905 »	285,0 »	10,4 »	5,3 »

Э. изъ Россіи (искл. Финляндіи). Переѣхало русскую границу за послѣдніе годы:

Годы.	Выбыло.	Прибыло.	Разница.
1904	6071 т.	5997 т.	— 74 т.
1905	7567 »	7363 »	— 203 »

Такого значительнаго перевѣса выбывшихъ изъ Россіи надъ прибывшими не было за все время регистраціи пассажирскаго движенія черезъ границу (начиная съ 1856 г.); до разсматриваемыхъ годовъ наибольшій перевѣсъ выбывшихъ составлялъ 60 тыс. (въ 1891 г.), 67 т. (1900) и 72 тыс. (1903). Чтобы вѣрнѣе судить объ Э. собственно русскихъ гражданъ необходимо рассмотреть движеніе ихъ черезъ границу. Движеніе это выражается въ слѣдующихъ данныхъ:

По паспортамъ:

Годы.	Выбыло.	Прибыло.	Разница.
1904	215 тыс.	145 тыс.	— 70 тыс.
1905	243 »	146 »	— 97 »

По паспортамъ и легитимамъ, билетамъ*):

Годы.	Выбыло.	Прибыло.	Разница.
1904	3323 тыс.	3195 тыс.	— 128 тыс.
1905	4235 »	4016 »	— 219 »

Значительный перевѣсъ выбывшихъ надъ прибывшими въ имперію, особенно за 1905 г., объясняется до известной степени усиливающейся эмиграціей евреевъ изъ Россіи; такъ по свѣдѣніямъ варшавскаго информационнаго бюро (для эмигрантовъ, отправляющихся изъ Россіи въ Палестину) изъ имперіи выслалось евреевъ:

Въ 1899 г.	60982 чел.
» 1900 »	90787 »
» 1901 »	85257 »
» 1902 »	107000 »
» 1903 »	136093 »
» 1904 »	145141 »
» 1905 »	184622 »
» 1906 »	250000 »

(данныя 1906 г. касаются только первыхъ 7 мѣсяцевъ).

Тревожное время, переживаемое Россіей въ послѣдніе годы, вліяло не только на усиленіе Э., но и на сокращеніе иммиграціи; объ этомъ можно судить по слѣд. даннымъ о пассажирскомъ движеніи черезъ русскую границу:

* Легитимационными билетами обыкновенно снабжаютъ иностраннымъ жителямъ на кратковременную отлучку за предѣлы страны.

Годы.	Русскихъ гражданъ выѣхало болѣе, чѣмъ прибыло (эмиграція).	Иностранцевъ прибыло болѣе (+) или менѣе (-) чѣмъ выѣхало изъ Россіи.						
		Всего иностранцевъ.	Въ томъ числѣ изъ государствъ:					
			Австро-Венгріи.	Германіи.	Китай.	Персія.	Турція.	Прочихъ государствъ.
1904	128211	+ 54669	+ 16264	+ 13711	+ 1849	+ 14727	+ 9855	- 1737
1905	218651	+ 15116	- 19794	+ 17283	+ 5807	+ 7588	+ 3273	+ 95

По данным иностранной статистики Э. изъ России выражается следующими цифрами:

Число эмигрантовъ изъ Россіи черезъ порты:

	Гамбургъ.	Бременъ.	Итого.
Въ 1903 г. . . .	48855	39937	88792
> 1904 > . . .	57939	49719	107658
> 1905 > . . .	55702	41378	97080

Русская Э. изъ этихъ двухъ портовъ направляется въ слѣдующія страны:

Э. изъ Голландіи: въ 1902 г. — 45886, въ 1903 г. — 53590, въ 1904 г. — 49854, въ 1905 г. — 56880 чел. Свѣдѣнія эти не даютъ точныхъ данныхъ объ Э. собственно изъ Голландіи, такъ какъ сюда вошли и переселенцы другихъ странъ, отправляющіеся черезъ голландскіе портовые города за океанъ.

Объ Э. изъ Франціи можно судить по американскимъ свѣдѣніямъ: въ Соед. Штаты и Аргентину изъ Франціи прибыло въ 1902 г. — 9688, въ 1903 г. — 8069, въ 1904 г. — 12038, въ

Число эмигрантовъ изъ Россіи черезъ Бременъ и Гамбургъ:

Годы.	Число эмигрантовъ изъ Россіи черезъ Бременъ и Гамбургъ:							
	Въ Велико-Британію *).	Въ Соедин. Штаты Сѣв. Амер.	Въ Канаду.	Въ Аргентину.	Въ проч. страны Америки.	Въ Африку.	Въ Австралію.	В с е г о.
1903	15372	68105	1262	1048	146	1641	21	87495
1904	21434	80892	325	2280	353	255	15	105554
1905	18611	72455	122	5724	198			97110

По даннымъ американской статистики въ Соед. Штаты Сѣверной Америки переселилось изъ Россіи (вмѣстѣ съ Финляндіей): въ 1903 г. — 126093 чел., въ 1904 г. — 145141, въ 1905 г. — 184897.

Э. изъ Финляндіи въ 1902 г. — 23152, въ 1903 г. — 16964, въ 1904 г. — 10952 чел.; возвратилось обратно: въ 1902 г. — 901, въ 1903 г. — 1740, въ 1904 г. — 1764 чел.

Э. изъ Швеціи: въ 1902 г. — 37107, въ 1903 г. — 39496, въ 1904 г. — 22300, въ 1905 г. — 23900 чел.; за періодъ 1861—1905 г. эмигрировало 1016566 чел., главнымъ образомъ въ Соедин. Штаты Сѣв. Америки; въ 1902—04 гг. — 87123 чел., или 88%.

Э. изъ Норвегіи: въ 1902 г. — 20343, въ 1903 г. — 26781, въ 1904 г. — 22332, въ 1905 г. — 21059; Э. направлена преимущественно въ Соедин. Штаты Сѣверной Америки (93%).

Э. изъ Испаніи: въ 1902 г. — 51593, въ 1903 г. — 57261, въ 1904 г. — 87292, въ 1905 г. — 126067 чел. За время 1876—1903 гг. изъ Испаніи эмигрировало 836260 чел., преимущественно въ Бразилію, Уругвай, Аргентину.

Э. изъ Португаліи: въ 1902 г. — 24170, въ 1903 г. — 21608, съ 1872 по 1903 г. — 643736 чел. Въ послѣдніе годы главная масса переселяется въ Соед. Шт. Сѣв. Америки: въ 1902 г. — 21916, въ 1903 г. — 19340 чел.

Э. изъ Бельгіи за послѣднее время уступаетъ иммиграціи, а именно:

Годы.	Эмигрантовъ.	Иммигрантовъ.
1902	23121	29404
1903	24971	34281
1904	27302	35615
1905	27963	36929

Въ періодъ съ 1881 по 1905 г. въ Бельгію поселилось 602825 чел., эмигрировало отсюда 513081.

*) Изъ нихъ значительное число направляется далее въ Соед. Штаты Сѣв. Америки.

1905 г. — 18070 чел.

Э. изъ Швейцаріи: въ 1903 г. — 5817, въ 1904 г. — 4818, въ 1905 г. — 5049 чел. Въ 1905 г. изъ Швейцаріи переселилось въ Соед. Штаты Сѣверной Америки 4296 чел. или 80%, остальные въ другія заокеанскія страны.

Э. изъ Даніи: въ 1902 г. — 6823, въ 1903 г. — 8214, въ 1904 г. — 9034, въ 1905 г. — 8051 чел.; съ 1871 по 1905 г. изъ Даніи выселилось 24216 чел., главн. образ. (свыше 80%) въ Соедин. Штаты.

Объ Э. изъ государствъ Балканскаго полуострова можно судить по нѣкоторымъ даннымъ объ иммигрантахъ другихъ странъ; такъ въ Россію за 2 года (1904 и 1905 гг.) болѣе прибыло, чѣмъ вышло:

Изъ Турціи (вм. съ азиат. частью)	13128 чел.
> Болгаріи	1073 >
> Сербіи	543 >
> Греціи	341 >
> Румыніи	213 >
> Черногоріи	12 >

Сербія попрежнему остается страной, въ которой иммиграція превышаетъ Э.: въ 1902 г. на 7906, въ 1903 г. — на 3577 чел.

Э. изъ Китая направляется главн. образ. въ Соед. Штаты Сѣв. Америки, но за послѣдніе годы сильно сокращается; такъ за періодъ 1855—85 гг. въ среднемъ переселялось по 9200 чел., въ 1886—95 — по 1500, въ 1896—1903 г. по 2000 чел. въ годъ. Перевѣсъ китайцевъ, прибывшихъ въ Россію, надъ вышедшими изъ нея составляетъ: въ 1904 г. — 1849, въ 1905 г. — 5807 чел.

Э. изъ Японіи до войны 1904—5 г. направлялась главн. образомъ въ Соед. Штаты и ихъ колоніи; такъ въ 1903 г. туда прибыло 19968 чел. Послѣ войны главная масса переселенцевъ изъ Японіи двинулась въ Корею и Маньчжурію, но свѣдѣній о ихъ числѣ не имѣется. Переселеніе японцевъ въ предѣлы русскихъ владѣній въ 1904—5 гг. совершенно прекратилось.

Э. изъ Персїи въ Россію (перевѣсь прїѣхавшихъ надъ выбывшими): въ 1904 г.—14727, въ 1905 г.—7588 чел. До 1903 г. въ среднемъ (за 8 лѣтъ) изъ Персїи прибывало по 21500 чел. Сокращеніе Э. за послѣдніе годы надо приписать крайне тревожному политическому положенію Закавказья и безработицѣ въ низовьяхъ Волги, куда главн. образомъ направлялись персы.

Ср. «The Statesman's year-book» на 1905, 6 и 7 гг. (Лонд., 1905—7); «Geographisch-Statist. Tabellen aller Länder d. Erde» (Франкф. на М., 1904, 5 и 6); «Обзоръ внѣшн. торговли Россіи» за 1903, 4 и 5 гг. (изд. дпт. тамож. сборовъ, СПб., 1905 и 6); «Стат. ежегодникъ Финляндіи 1906 г.» (Гельсингф., 1906). *Д. Р.*

Эмивчъ (Мкртчъ [Никита Осиповичъ])—извѣстный армянецъ (1815—90). Род. въ Персїи; учился въ Москвѣ, въ Лазаревскомъ институтѣ, гдѣ былъ затѣмъ профессоромъ армянской словесности. Ему принадлежатъ снабженный обстоятельными комментаріями русскій переводъ «Исторіи Арменіи» Моисея Хоренскаго (1858, 2 изд. 1896) и многихъ другихъ историч. сочиненій, а также рядъ изслѣдованій, посвященныхъ прошлому Арменіи и ея литературѣ: «Очеркъ религіи языческихъ армянъ» (1864), «Очеркъ исторіи армянской восточной церкви» (1864), «Моисей Хоренскій и древній эпосъ армянскій» (1881) и др. Въ 1896 г. вышелъ сборникъ изслѣдованій и статей Э. по армянской мѣлологіи, археологіи, исторіи и исторіи литературы (второй выпускъ «Этнографическаго фонда» имени Н. О. Э.). Ср. статью Гр. Халатянца: «Два армянеца», въ сборникѣ «Вратская помощь армянамъ» (М., 1898); «Празднованіе 50-лѣтія учено-педагогической дѣятельности Э.» (М., 1887). *Ю. В.*

Эмульсень (хим.)—см. Эмизимы.

Эмульсень, *эмульсіа*—см. Косметики (XVI, 377).

Энантовый алдегидъ, см. Энантоль.

Энгель (Густавъ Эдуардъ Engel)—нѣмецкій писатель о музыкѣ; авторъ остроумной «Aesthetik der Tonkunst»: ум. въ 1895 г.

Энгель (Юлій Дмитриевичъ)—музык. критикъ, род. въ 1868 г. Пишетъ въ «Русскихъ Вѣдомостяхъ». Собралъ и гармонизовалъ «Еврейскія народныя пѣсни».

Энгельгардтъ (Василій Павловичъ)—астрономъ, род. въ 1828 г. Образование получилъ въ училищѣ правовѣдѣнія. Имѣя склонность къ занятіямъ астрономіей, Э. въ 1872—79 гг. построилъ частную обсерваторію около Дрездена, гдѣ занимался наблюденіями и опредѣленіемъ мѣстъ небесныхъ свѣтилъ до 1895 г. Работы его опубликованы были въ 3 т., 1886—95 гг. Въ 1896—97 г. Э. построилъ новую обсерваторію около г. Казани и принесъ ее въ даръ, вмѣстѣ со всіми инструментами и бібліотекой, казанскому университету.

Энгельгардтъ (баронесса Елена ф. Engelhardt-Schnellenstein)—нѣмецкая писательница, жена Людвигъ Пабста (см. XXII, стр. 543). Род. въ 1850 г. въ Литвѣ, одно время жила въ Ригѣ. Переводила поэмы Пушкина и Лермонтова. Ея стихотворенія собраны въ «Morgenrot» (1870); «Weinalbum»

(1880); «Eine Hochzeitsreise» (1882); «Nornannische Balladen» (1884); «Im Windesgauschen» (1890).

Энгельгардтъ (Фридрихъ-Вильгельмъ Engelhardt)—нѣм. скульпторъ; ум. въ 1902 г.

Энгельсъ (Фридрихъ)—германскій политическій дѣятель и ученый (см. XI, 800, а также Марксъ, Дон. II, 143). Съ 1905 г. начали появляться на русскомъ языкѣ сочиненія Э., до того времени бывшія въ Россіи подъ запретомъ. Таковы: «Положеніе рабочаго класса въ Англіи», «Философія, политическая экономія, социализмъ» (переворотъ въ наукѣ, произведенный Дюрингомъ; другой переводъ подъ загл.: «Анти-Дюрингъ»); «К. Марксъ и Ф. Э. Литературное наслѣдство». Изданы также многочисленныя брошюры Э., по большей части въ нѣсколькихъ переводахъ: «Отъ утопіи къ научной теоріи» (СПб., 1905); «Христіанскій вопросъ во Франціи и Германіи», съ предисл. Г. Плеханова (Одесса, 1905); «Къ аграрному вопросу на Западѣ» (ib., 1905); «Бакунисты за работой» (СПб.); «Жилищный вопросъ» (СПб.); «Социализмъ въ Германіи»; «Къ критикѣ политической экономіи» (СПб., 1905) и др.

Энгертъ (Эдуардъ Freiherr von Engert)—австр. живописецъ; ум. въ 1897 г.

Энгстремъ (Otto Engström)—финляндскій гинекологъ, род. въ 1853 г., пользуется огромной извѣстностью въ Финляндіи какъ гинекологъ и искусный хирургъ; у него своя частная клиника въ Гельсингфорсѣ, на которую отпускается ежегодная казенная субсидія въ 30000 мар. Сообщенія о результатахъ изслѣдованій въ клиникѣ Э. и его учениковъ публикуются въ «Mittheilungen aus der gynäkologischen Klinik des Prof. Dr. Otto Engström» (съ 1897 г. до 1905 г. вышло 7 томовъ). Съ 1892 г. Э.—экстраорд. проф. гинекологіи въ гельсингфорс. унив. Изъ его сочиненій упоминаемъ проф. диссерт. «Om förlösningens inverkan på fostrets respiration» (1889); «De l'Ovariometrie pendant la Grossesse» и др. Почет. председателемъ Э. былъ на интернаціон. конгрессахъ гинекологовъ въ Брюсселѣ (1892), Женевѣ (1896) и Амстердамѣ (1899). *В. М. С.*

Энде (Германъ Ende)—нѣм. архитекторъ; ум. въ 1904 г.

Эндемизмъ.—Многія растенія, равно какъ и животныя, встрѣчаются лишь на небольшомъ участкѣ земной поверхности. Такие организмы называются *эндемическими* для данной мѣстности. Причины Э. могутъ быть различны. Если, напр., участокъ суши изолируется въ видѣ острова путемъ образованія пролива, отдѣляющаго его отъ материка, то флора и фауна этого острова уже почти совершенно перестаетъ смѣшиваться съ другими флорами и фаунами. Если изолированность этого участка суши продолжается достаточно долго, то на немъ могутъ появиться новыя виды, не встрѣчающіеся, понятно, въ другихъ мѣстностяхъ, или, что наблюдается едва ли не чаще—здѣсь могутъ сохраться представители такихъ группъ, которые успѣли уже вымереть на остальной поверхности земного шара, вытѣсненные вновь появившимися, бо-

По данным иностранной статистики Э. изъ Россіи выражается слѣдующими цифрами:

Число эмигрантовъ изъ Россіи черезъ порты:

	Гамбургъ.	Бремень.	Итого.
Въ 1903 г.	48855	39937	88792
» 1904 »	57939	49719	107658
» 1905 »	55702	41378	97080

Русская Э. изъ этихъ двухъ портовъ направляется въ слѣдующія страны:

Э. изъ Голландіи: въ 1902 г. — 45886, въ 1903 г.—53590, въ 1904 г.—49854, въ 1905 г.—56880 чел. Свѣдѣнія эти не даютъ точныхъ данныхъ объ Э. собственно изъ Голландіи, такъ какъ сюда вошли и переселенцы другихъ странъ, отправляющіеся черезъ голландскіе портовые города за океанъ.

Объ Э. изъ Франціи можно судить по американскимъ свѣдѣніямъ: въ Соед. Штаты и Аргентину изъ Франціи прибыло въ 1902 г.—9688, въ 1903 г.—8069, въ 1904 г.—12038, въ

Число эмигрантовъ изъ Россіи черезъ Бремень и Гамбургъ:

Годы.	Въ Великобританію *).		Въ Канаду.	Въ Аргентину.	Въ проч. страны Америки.	Въ Африку.	Въ Австралію.	В с е г о .
	Въ Великобританію *).	Въ Соедин. Штаты Сѣв. Америк.						
1903	15272	68105	1262	1048	146	1641	21	87495
1904	21434	80892	325	2280	353	255	15	105554
1905	18611	72455	122	5724		198		97110

По даннымъ американской статистики въ Соед. Штаты Сѣверной Америки переселилось изъ Россіи (вмѣстѣ съ Финляндіей): въ 1903 г.—186093 чел., въ 1904 г.—145141, въ 1905 г.—184897.

Э. изъ Финляндіи въ 1902 г.—23152, въ 1903 г.—16964, въ 1904 г.—10952 чел.; возвратилось обратно: въ 1902 г.—901, въ 1903 г.—1740, въ 1904 г.—1764 чел.

Э. изъ Швеціи: въ 1902 г.—37107, въ 1903 г.—39496, въ 1904 г.—22300, въ 1905 г.—23900 чел.; за періодъ 1861—1905 г. эмигрировало 1016566 чел., главнымъ образомъ въ Соедин. Штаты Сѣв. Америки; въ 1902—04 гг.—87123 чел., или 88%.

Э. изъ Норвегіи: въ 1902 г.—20343, въ 1903 г.—26781, въ 1904 г.—22332, въ 1905 г.—21059; Э. направлена преимущественно въ Соедин. Штаты Сѣверной Америки (93%).

Э. изъ Испаніи: въ 1902 г.—51593, въ 1903 г.—57261, въ 1904 г.—87292, въ 1905 г.—126067 чел. За время 1876—1903 гг. изъ Испаніи эмигрировало 836260 чел., преимущественно въ Бразилію, Уругвай, Аргентину.

Э. изъ Португаліи: въ 1902 г.—24170, въ 1903 г.—21608, съ 1872 по 1903 г.—643736 чел. Въ послѣдніе годы главная масса переселяется въ Соед. Шт. Сѣв. Америки: въ 1902 г.—21916, въ 1903 г.—19340 чел.

Э. изъ Бельгіи за послѣднее время уменьшается иммиграція, а именно:

Годы.	Эмигрантовъ.	Иммигрантовъ.
1902	23121	29404
1903	24971	34281
1904	27302	35615
1905	27263	36929

Въ періодъ съ 1881 по 1905 г. въ Бельгію поселилось 602825 чел., эмигрировало отсюда 513081.

* Изъ этихъ значительное число направляется также въ Соед. Штаты Сѣв. Америки.

1905 г.—13070 чел.

Э. изъ Швейцаріи: въ 1903 г.—5817, въ 1904 г.—4818, въ 1905 г.—5049 чел. Въ 1905 г. изъ Швейцаріи переселилось въ Соед. Штаты Сѣверной Америки 4296 чел. или 80%, остальные въ другія заокеанскія страны.

Э. изъ Дании: въ 1902 г.—6823, въ 1903 г.—8214, въ 1904 г.—9034, въ 1905 г.—8051 чел.; съ 1871 по 1905 г. изъ Дании выселилось 24216 чел., главн. образ. (свыше 80%) въ Соедин. Штаты.

Объ Э. изъ государствъ Балканскаго полуострова можно судить по нѣкоторымъ даннымъ объ иммигрантахъ другихъ странъ; такъ въ Россію за 2 года (1904 и 1905 гг.) болѣе прибыло, чѣмъ вышло:

Изъ Турціи (вм. съ азиат. частью)	13128 чел.
» Болгаріи	1073 »
» Сербіи	543 »
» Греціи	341 »
» Румыніи	213 »
» Черногоріи	12 »

Сербія попрежнему остается страной, въ которой иммиграція превышаетъ Э.: въ 1902 г. на 7906, въ 1903 г.—на 3577 чел.

Э. изъ Китая направляется главн. образ. въ Соед. Штаты Сѣв. Америки, но за послѣдніе годы сильно сокращается; такъ за періодъ 1855—85 гг. въ среднемъ переселялось по 9200 чел., въ 1886—95—по 1500, въ 1896—1903 г. по 2000 чел. въ годъ. Перевѣсъ китайцевъ, прибывшихъ въ Россію, надъ вышедшими изъ неѣ составляетъ: въ 1904 г.—1849, въ 1905 г.—5807 чел.

Э. изъ Японіи до войны 1904—5 г. направлялась главн. образомъ въ Соед. Штаты и ихъ колоніи; такъ въ 1903 г. туда прибыло 19968 чел. Послѣ войны главная масса переселенцевъ изъ Японіи двинулась въ Корею и Манчжурію, но свѣдѣній о ихъ числѣ не имѣется. Переселеніе японцевъ въ предѣлы русскихъ владѣній въ 1904—5 гг. совершенно прекратилось.

Э. изъ Персiи въ Россiю (перевѣсь прѣхавшихъ надъ выбывшими): въ 1904 г.—14727, въ 1905 г.—7588 чел. До 1903 г. въ среднемъ (за 8 лѣтъ) изъ Персiи прибывало по 21500 чел. Сокращенiе Э. за послѣднiе годы надо приписать крайне тревожному политическому положенiю Закавказья и безработицѣ въ низовьяхъ Волги, куда главн. образомъ направлялись персы.

Ср. «The Statesman's year-book» на 1905, 6 и 7 гг. (Лонд., 1905—7); «Geographisch-Statist. Tabellen aller Lander d. Erde» (Франкф. на М., 1904, 5 и 6); «Обзоръ вѣдн. торговли Россiи» за 1903, 4 и 5 гг. (изд. дпт. тамож. сборовъ, СПб., 1905 и 6); «Стат. ежегодникъ Финляндiи 1906 г.» (Гельсингф., 1906). *Д. Р.*

Эзимиъ (Мкртичъ [Никита Осиповичъ])—извѣстный армянинъ (1815—90). Род. въ Персiи; учился въ Москвѣ, въ Лазаревскомъ институтѣ, гдѣ былъ затѣмъ профессоромъ армянской словесности. Ему принадлежитъ снабженный обстоятельными комментарiями русскiй переводъ «Исторiи Арменiи» Моисея Хоренскаго (1858, 2 изд. 1896) и многихъ другихъ историч. сочиненiй, а также рядъ изслѣдованiй, посвященныхъ прошлому Арменiи и ея литературѣ: «Очеркъ религiи языческихъ армянъ» (1864), «Очеркъ исторiи армянской восточной церкви» (1864), «Моисей Хоренскiй и древнiй эпосъ армянскiй» (1881) и др. Въ 1896 г. вышелъ сборникъ изслѣдованiй и статей Э. по армянской мивологiи, археологiи, исторiи и исторiи литературы (второй выпускъ «Этнографическаго фонда» имени Н. О. Э.). Ср. статью Гр. Халатянца: «Два армянина», въ сборникѣ «Вратская помощь армянамъ» (М., 1898); «Празднованiе 50-лѣтiя учено-педагогической дѣятельности Э.» (М., 1887). *Ю. В.*

Эмульсинъ (хим.)—см. Эзимиъ.

Эмульсинъ, *эмульсиn*—см. Косметики (XVI, 377).

Эмантовъй адегидъ, см. Эмантоль.

***Энгель** (Густавъ Эдуардъ Engel)—нѣмецкiй писатель о музыкѣ, авторъ остроумной «Aesthetik der Tonkunst»: ум. въ 1895 г.

Энгель (Юлiй Дмитриевичъ)—музык. критикъ, род. въ 1868 г. Пишетъ въ «Русскихъ Вѣдомостяхъ». Собралъ и гармонизовалъ «Еврейскiя народныя пѣсни».

Энгельгардтъ (Василiй Павловичъ)—астрономъ, род. въ 1828 г. Образование получилъ въ училищѣ правовѣднiя. Имѣя склонность къ занятiямъ астрономiей, Э. въ 1872—79 гг. построилъ частную обсерваторiю около Дрездена, гдѣ занимался наблюденiями и опредѣленiемъ мѣстъ небесныхъ свѣтилъ до 1895 г. Работы его опубликованы были въ 3 т., 1886—95 гг. Въ 1896—97 г. Э. построилъ новую обсерваторiю около г. Казани и принесъ ее въ даръ, вмѣстѣ со всѣми инструментами и библиотекой, казанскому университету.

Энгельгардтъ (баронесса Елена ф. Engelhardt-Schnellenstein)—нѣмецкая писательница, жена Людвигъ Пабста (см. XXII, стр. 543). Род. въ 1850 г. въ Литвѣ, одно время жила въ Ригѣ. Переводила поэмы Пушкина и Лермонтова. Ея стихотворенiя собраны въ «Morgenrot» (1870); «Weinalbum»

(1880); «Eine Hochzeitsreise» (1882); «Normannische Balladen» (1884); «Im Windesgauschen» (1890).

***Энгельгардтъ** (Фридрихъ-Вильгельмъ Engelhardt)—нѣм. скульпторъ; ум. въ 1902 г.

***Энгельсъ** (Фридрихъ)—германскiй политическiй дѣятель и ученый (см. XI, 800, а также Марксъ, Дон. II, 143). Съ 1905 г. начали появляться на русскомъ языкѣ сочиненiя Э., до того времени бывшiя въ Россiи подъ запретомъ. Таковы: «Положенiе рабочаго класса въ Англiи», «Философiя, политическая экономiя, социализмъ» (переворотъ въ наукѣ, произведенный Дюрингомъ; другой переводъ подъ загл.: «Анти-Дюрингъ»); «К. Марксъ и Ф. Э. Литературное наследство». Изданы также многочисленныя брошюры Э., по большей части въ нѣсколькихъ переводахъ: «Отъ утопiи къ научной теорiи» (СПб., 1905); «Крестьянскiй вопросъ во Францiи и Германiи», съ предисл. Г. Плеханова (Одесса, 1905); «Къ аграрному вопросу на Западѣ» (ib., 1905); «Бакунисты за работой» (СПб.); «Жилищный вопросъ» (СПб.); «Социализмъ въ Германiи»; «Къ критикѣ политической экономiи» (СПб., 1905) и др.

***Энгертъ** (Эдуардъ Freiherr von Engert)—австр. живописецъ; ум. въ 1897 г.

Энгстремъ (Otto Engström)—финляндскiй гинекологъ, род. въ 1853 г., пользуется огромной извѣстностью въ Финляндiи какъ гинекологъ и искусный хирургъ; у него своя частная клиника въ Гельсингфорсѣ, на которую отпускается ежегодная казенная субсидiя въ 30000 мар. Сообщенiя о результатахъ изслѣдованiй въ клиникѣ Э. и его учебниковъ публикуются въ «Mittheilungen aus der gynäkologischen Klinik des Prof. Dr. Otto Engström» (съ 1897 г. до 1905 г. вышло 7 томовъ). Съ 1892 г. Э.—экстраорд. проф. гинекологiи въ гельсингфорс. унив. Изъ его сочиненiй упоминаемъ проф. диссерт. «Om förlösningens inverkan på fostrets respiration» (1889); «De l'Ovariectomie pendant la Grossesse» и др. Почет. председателемъ Э. былъ на интернацион. конгрессахъ гинекологовъ въ Брюсселѣ (1892), Женевѣ (1896) и Амстердамѣ (1899). *В. М. С.*

***Энде** (Германъ Ende)—нѣм. архитекторъ; ум. въ 1904 г.

Эндемизмъ.—Многiя растенiя, равно какъ и животныя, встрѣчаются лишь на небольшомъ участкѣ земной поверхности. Такiе организмы называются *эндемическими* для данной мѣстности. Причины Э. могутъ быть различны. Если, напр., участокъ суши изолируется въ видѣ острова путемъ образованiя пролива, отдѣляющаго его отъ материка, то флора и фауна этого острова уже почти совершенно перестаетъ смѣшиваться съ другими флорами и фаунами. Если изолированность этого участка суши продолжается достаточно долго, то на немъ могутъ появиться новыя виды, не встрѣчающiеся, понятно, въ другихъ мѣстностяхъ, или, что наблюдается едва ли не чаще—здѣсь могутъ сохраниться представители такихъ группъ, которые успѣли уже вымереть на остальной поверхности земнаго шара, вытѣсненные вновѣ появившимися, бо-

лѣ приспособленными видами. Этотъ послѣдній типъ Э. носитъ название *реликтоваго Э.* Второй весьма важной причиной образованія эндемическихъ формъ является существованіе небольшихъ пространствъ, рѣзко отличающихся по своимъ жизненнымъ условіямъ отъ окружающей страны. Такъ высокія горы, обнаженія мѣла, крупныя озера и проч. нерѣдко обладаютъ собственными имъ однимъ эндемическими формами. Наконецъ, третьей причиной Э. являются крупныя измѣненія жизненныхъ условій (главнымъ образомъ климата, но точно также почвы и проч.) въ области распространенія того или иного вида. Измѣненія эти могутъ сдѣлать невозможнымъ его существованіе на большей части его прежней области распространенія, оставляя лишь небольшой участокъ, гдѣ жизненные условія измѣнились не такъ рѣзко и гдѣ возможно поэтому существованіе вида. Понятно, что и въ данномъ случаѣ мы имѣемъ дѣло съ реликтовымъ Э. При такихъ измѣненіяхъ климатическихъ условій растенія часто вытѣсняются на новыя мѣстообитанія, теперь сдѣлавшіяся пригодными для ихъ существованія, — и такимъ образомъ видъ можетъ сдѣлаться эндемичнымъ для области, занимаемой имъ сравнительно недавно. Если эндемическіе виды, образовавшіеся въ изолированныхъ участкахъ земной поверхности, благодаря расхожденію въ свойствахъ съ представителями того же исходнаго вида въ другихъ мѣстностяхъ, еще остаются очень близки имъ, то они называются *замещающими* или *экарирующими видами*. Надо замѣтить, однако, что далеко не всѣ замѣщающіе виды являются вмѣстѣ съ тѣмъ эндемическими въ вышеуказанномъ смыслѣ слова. В. Арц.

Эндомицетныя (Endomyceteae) — семейство грибовъ изъ отдѣла голосумчатыхъ, съ вѣтвистой, безцвѣтной, нитевидной грибницей, простирающейся внутри субстрата или выходящей на его поверхность. Нити грибницы расчлѣняются нерѣдко въ одинъ или же образуютъ хламидоспоры. Въ концахъ гифъ образуются шаровидныя или грушевидныя сумки, въ которыхъ находятся обыкновенно по четыре (рѣже по 8) полушаровидныхъ, одноклѣтныхъ, безцвѣтныхъ споры. Гименіальнаго слоя нѣтъ и особыхъ плодовитѣльницъ тоже нѣтъ, такъ какъ сумки разбросаны по концамъ гифъ. Это маленькое семейство состоитъ изъ четырехъ родовъ (Podocarpa, Egemascus, Oleina, Endomycetes), изъ которыхъ вниманію заслуживаетъ родъ Endomycetes, виды котораго живутъ паразитами на растеніяхъ. Чаще всего встрѣчается Endomycetes descipiens Tul., образующій паутинистый бѣлый налетъ на нижней поверхности шляпокъ опенковъ (Armillaria mellea), пластинки которыхъ въ такихъ случаяхъ утолщаются и уродуются. Endomycetes vernalis Ludw. встрѣчается въ бѣломъ или красномъ обильномъ слизетеченіи, выходящемъ весной и осенью изъ ранъ или шеей березы. Endomycetes Magnusi Ludwig обуславливаетъ вмѣстѣ съ другими грибами бѣлое слизетеченіе, наблюдаемое лѣтомъ на различныхъ деревьяхъ, въ особенности на дубѣ. *Ичевскій.*

Эндоневрій (Endoneurium) — см. Периневрій.

Эндоспорій (Endosporium) — внутренняя, безцвѣтная, въ большинствѣ случаевъ тонкая оболочка споры, состоящая изъ клетчатки и окрашивающаяся въ синій цвѣтъ при употребленіи хлоръ-цинкъ-іода. При прорастаніи споры экзоспорій прорывается въ извѣстныхъ мѣстахъ и Э. вытѣгается наружу въ видѣ удлиняющейся ростковой трубочки.

Эндотермическое превращеніе (Э. процессъ, Э. реакція) — см. Возбужденіе вещества, Термохимія, Химическія реакціи.

Эндотрофная или *эндобитная микориза* — такое сращеніе грибныхъ нитей съ корнемъ, при которомъ нити эти проникаютъ внутрь клеточекъ корня, образуя тамъ болѣе или менѣе плотные клубочки (см. «Микориза», XIX, стр. 253).

Эндобитная микориза — см. Эндотрофная микориза (выше).

Энергія свободная — см. Энергія (химическая).

Энна (Августъ Enna) — датскій композиторъ, род. въ 1860 г. Особенную извѣстность дала Э. его опера «Die Nexe» (1892). Написалъ еще оперетку «Деревенская исторія», оперы «Areta», «Aglaja», «Клеопатра», «Aucassin und Nicolette» и др.

Эно (Луи Enault) — франц. писатель; ум. въ 1900 г.

Энокендаза (хим.) — см. Энизмы.

Энцисо (Діего Хименесъ de Enciso) — испанскій драматургъ конца XVI вѣка. Лучшія его драмы: «La mayor hazana de Carlos V» и «El principe don Carlos», гдѣ изображена смерть донъ Карлоса.

Эптропій — см. Термохимія (XXXIII, 17) и Теплоота (XXXII, 940).

Эпидермисъ (epidermis), или *верхняя кожа* — представляетъ собою многорядный мостовидный эпителий, покрывающій соединительнотканную часть кожи, или такъ назыв. дерму (derma, corium), откуда произошло и само названіе, данное эпителиальному покрову кожи. Въ немъ различаютъ не менѣе двухъ, рѣзко отличающихся другъ отъ друга слоевъ — глубокаго и поверхностнаго. Первый носитъ названіе *ростковаго слоя* (stratum germinativum s. Malpighi) и, въ свою очередь, состоитъ изъ одного ряда призматической формы клѣтокъ, которыя непосредственно прилегаютъ къ соединительнотканной части кожи, и изъ многихъ рядовъ многоугольных болѣе или менѣе сплошныхъ клѣтокъ съ круглой или овальной формы ядрами. Второй носитъ названіе *рогового слоя* (stratum corneum) и въ тѣхъ мѣстахъ кожи, гдѣ эпителиальный покровъ достигаетъ значительной толщины, какъ напр., на ладоняхъ и подошвахъ, въ немъ можно рѣзко отличить три различныхъ слоя, а именно: *зернистый слой* (str. granulosum), *блестящій однородный слой* (str. lucidum) и, наконецъ, *собственно роговой слой* (strat. corneum). *Зернистый слой* непосредственно прилегаетъ къ ростковому слою и образуется вѣскозькими рядами плоскихъ многоугольныхъ клѣтокъ, въ тѣлѣ которыхъ помѣщается множество блестящихъ зерны-

шекъ, состоящихъ изъ особеннаго вещества, такъ назыв. *кератогиалина*. За этимъ слоемъ непосредственно слѣдуетъ *блестящій однородный слой*, состоящій изъ 2—3 рядовъ кѣтокъ, въ которыхъ зернышки кератогиалина слились въ однородную компактную массу, такъ назыв. *элейдинъ*, вслѣдствіе чего кѣтки утратили ядра, при чемъ границы между отдѣльными кѣтками исчезли. Наконецъ, надъ означеннымъ слоемъ располагается *собственно роговой слой*, въ составъ котораго входитъ множество рядовъ плоскихъ многоугольныхъ кѣтокъ; элейдинъ въ этихъ кѣткахъ превратился уже въ плотное роговое вещество, известное подъ назв. *паралеидина*, образующаго вокругъ кѣтокъ ороговѣвшую оболочку; располагающіяся подъ оболочкой каждой такой кѣтки протоплазма и ядро высыхаютъ, вслѣдствіе чего кѣтки теряютъ свои жизненные свойства и являются въ видѣ мертвыхъ ороговѣвшихъ пластинокъ, самые поверхностные ряды которыхъ постоянно сдвигаются съ эпителиальнаго покрова кожи. Подробнѣе см. Кожа и Ткани.

А. Догель.

Эпимеритъ—называется придатокъ передняго отдѣла или протомерита грегариинъ (*Gregarinidae Polycystidae*); онъ имѣетъ видъ хоботка и у большинства усаженъ крючками или другими выростами, служащими для прикрѣпленія грегарины къ стѣнкѣ кишечника хозяина, въ которомъ она паразитируетъ. При переходѣ грегарины въ свободно-подвижное состояніе (при копуляціи) Э. зачастую сбрасывается (см. Грегарины и Спрогозоа). Этимъ именемъ называется еще передняя или нижняя часть боковыхъ пластинокъ или плервѣ насекомыхъ. В. Ш.

Эпинеурій (*epineurium*)—соединительно-тканная оболочка цереброспинальныхъ нервовъ, связывающая вмѣстѣ совокупность (вторичныхъ) пучковъ нервныхъ волоконъ. Состоитъ изъ рыхлой соединит. тканей, эластическихъ волоконъ, а иногда и жировыхъ долекъ.

Эпиплазма (*Epiplasma*)—часть протоплазмы, остающейся въ сумкахъ, послѣ образования въ нихъ споръ. Присутствіе Э. составляетъ одно изъ главныхъ отличій сумокъ отъ спорангіевъ; тогда какъ у послѣднихъ все содержимое идетъ на образованіе споръ, у сумокъ всегда выделяется Э., въ которой споры какъ бы погружены. Э. есть видоизмѣненная протоплазма, сильно преломляющая свѣтъ и содержащая большое количество *гликогена*, вслѣдствіе чего при употребленіи даже очень слабаго йодистаго раствора это вещество принимаетъ красновато-бурую весьма характерную окраску.

Эписпорій (*Episporium*), см. Экзоспорій.

Эпителій—относится къ одному изъ видовъ простыхъ тканей, известному подъ назв. *эпителиальной ткани*. Въ составъ послѣдней входятъ кѣтки—эпителиальныя кѣтки,—связанныя между собою незначительнымъ количествомъ *межкѣточного (склеивающаго) вещества* и такъ назыв. *протоплазматическими мостиками*. Многія эпителиальныя кѣтки обладаютъ способностью вырабатывать различнаго рода вещества, которыя выдѣляются кѣтками и служатъ для извѣстныхъ цѣлей

животному организму,—тогда ихъ называютъ *секретами*, или же относятся къ веществамъ ненужнымъ организму и удаляются изъ него, въ такомъ случаѣ ихъ называютъ *экскретами*. Кѣтки подобнаго рода составляютъ *эпителій железистый* (подр. см. Ткани).

Эпителій мерцательный—составляетъ особый видъ эпителиальной ткани; поверхность кѣтокъ этого эпителия, обращенная въ полость того органа, который онъ выстилаетъ, покрыта болѣе или менѣе длинными и тонкими придатками, имѣющими видъ волосковъ или рѣсницъ. Означенные волоски носятъ названіе мерцательныхъ волосковъ, или рѣсницъ, и находятся въ постоянномъ движеніи въ теченіе всей жизни кѣтокъ: это движеніе называютъ мерцательнымъ, а самый эпителий вслѣдствіе этого получили наименованіе мерцательнаго эпителия. Подр. см. «Ткани».

Эпителій призматическій—состоитъ изъ одного ряда эпителиальныхъ кѣтокъ, имѣющихъ форму болѣе или менѣе длинныхъ призмъ, какъ напр., кѣтки кишечнаго эпителия большинства позвоночныхъ. Подробнѣе см. «Ткани».

Эпителій плоскій—состоитъ изъ одного или многихъ рядовъ кѣтокъ, кажущихся въ видѣ болѣе или менѣе тонкихъ многоугольныхъ пластинокъ. Если эти кѣтки располагаются только въ одинъ рядъ, то эпителий получаетъ названіе плоскаго одноряднаго, если же ими образуется нѣсколько или много рядовъ, то въ такомъ случаѣ эпителий назыв. многоряднымъ. Подр. см. «Ткани».

Эпителій цилиндрическій—неправильное названіе, данное призматическому эпителию. Подр. см. «Ткани».

Эпителій чувствующій входитъ въ составъ нѣкоторыхъ органовъ чувствъ, напр., органовъ вкуса, зрѣнія и слуха. Подр. см. «Чувствующія кѣтки» и «Ткани».

Эпифизисъ (*corpus pineale*)—имѣетъ форму еловой шишки и помѣщается на передней парѣ бугорковъ четвереххолмія, при чемъ помощью тонкихъ пучковъ бѣлыхъ вѣтей соединяется съ заднею снайкою третьяго желудочка мозга. Подобно четвереххолмію, эпифизисъ покрытъ верхнимъ сосудистымъ слоемъ. Декартъ и Картезіи считали этотъ органъ за мѣсто пребыванія души. Онъ состоитъ изъ тонкой соединительнотканной оболочки, отдающей отпрыски внутрь органа, и изъ особенныхъ, снабженныхъ тонкими отростками кѣтокъ. Эпифизисъ происходитъ изъ складки первичной мозговой стѣнки, при чемъ въ немъ постоянно можно найти тѣльца въ формѣ тутовой ягоды, величиною отъ 1 до 5-ти μ , известныя подъ назв. мозгового песка—*aserculus cerebri*. Въ составъ означенныхъ тѣлецъ входитъ органическое основное вещество и соли фосфорновислой магнезій и углекислой извести. А. Догель.

Эпифитная микориза—см. Экзотрофная микориза (выше).

Эпихлоргидринъ (а или обыкновенный), $\text{CH}_2 \cdot \text{CH}_2 \cdot \text{CH}_2\text{Cl}$ —получается въ числѣ другихъ продуктовъ взаимодействия PCl_4 съ глицериномъ, а также при нагреваніи не

выше 120° съ порошковатымъ ѣдкимъ натромъ дихлоргидриновъ глицерина. Э.—бесцвѣтная, съ запахомъ, напоминающ. обыкновенн. эфиръ и хлороформъ, жидкость; темпер. кип. 118°—119°; $d_{20} = 1,180$; въ водѣ Э. нерастворимъ. Свойства окиси проявляются въ способности съ водою давать α -монохлоргидринъ $\text{CH}_2(\text{OH})\text{CH}(\text{OH})\cdot\text{CH}_2\text{Cl}$, а съ хлорист. водород. симм. дихлоргидринъ $\text{CH}_2\text{Cl}\cdot\text{CH}(\text{OH})\cdot\text{CH}_2\text{Cl}$; свойства же хлоргидрина—въ реакціи съ уксусно-натровой солью, идущей съ образованіемъ уксуснаго эфира $\text{CH}_2\cdot\text{CH}\cdot\text{CH}_2\cdot\text{O}\cdot\text{COCH}_3$.

Съ PCl_5 эпихлоргидринъ даетъ трихлоргидринъ, а съ KCN —эциангидринъ, полимерное соединеніе состава $\text{C}_8\text{H}_8\text{O}\cdot\text{CN}$ (темп. в. л. 162°). α -Э. изомеренъ β -Э. $\text{CH}_2\cdot\text{CHCl}\cdot\text{CH}_2$.

получаемый въ смѣси съ аллиловымъ спиртомъ, α -Э. и α -эпиодгидриномъ при присоединеніи къ аллиловому спирту ClJ и послѣдующ. дѣйствіи ѣдкаго натра: $\text{CH}_2\cdot\text{CH}\cdot\text{CH}_2\text{OH} + \text{ClJ} = \text{CH}_2\text{J}\cdot\text{CHCl}\cdot\text{CH}_2\text{OH}$; $\text{CH}_2\text{J}\cdot\text{CHCl}\cdot\text{CH}_2\text{OH} - \text{HJ} = \text{CH}_2\cdot\text{CHCl}\cdot\text{CH}_2$. β -Э. при нагревѣ

ванія съ водою не измѣняется, а съ водородомъ въ моментъ выдѣленія даетъ аллиловый спиртъ.

Ерофорогон—эмбриональный остатокъ первичной почки, помѣщающийся у *hilus* яичника. Онъ состоитъ изъ изогнутыхъ и слѣпо оканчивающихся канальцевъ, стѣнку которыхъ составляетъ плотная соединительная ткань, выстланныя призматическимъ мерцательнымъ эпителиемъ. У нѣкоторыхъ животныхъ (собаки, морской свинки) канальцы эти проникаютъ въ мозговую слои яичника и нерѣдко занимаютъ значительную часть послѣдняго.

Эисовская (горькая, англійская) соль—см. Магній (XVIII, 332).

Эрдль (Michael Pius Erdl, 1815—1848)—нѣмецкій анатомъ, гистологъ и эмбриологъ. Былъ проф. физиологіи и сравнительной анатоміи въ мюнхенскомъ университетѣ. Главные его труды: «Vergleichende Darstellung des inneren Baues der Haare» (Мюнхенъ, 1841); «Untersuchungen über d. Bau der Zähne bei den Wirbelthieren etc.» (ib., 1841); «Die Entwicklung des Menschen u. des Hühnchens im Eie» (1-ая часть, Лейпцигъ, 1845); «Ueber eine neue Form elektrischen Apparates bei Gymnarchus niloticus» («Bull. Ak. München», 1846).

Эрдманъ (Johann Julius Friedrich Erdmann, 1809—1858)—врачъ. Окончилъ курсъ на медицинскомъ факультетѣ дерптскаго университета; въ Дерптѣ былъ профессоромъ по кафедрѣ терапіи и клиннки. До 1851 г. Э. оставался единственнымъ представителемъ внутренней клиннки, совмѣщая завѣданіе терапевтической клиннки, стационарной и амбулаторной, а также и поликлиникою. Напечаталъ: «De virtute et vi medica extracti Filicis maris vesinosi ad taenias expellendas» (диссертация, Дерптъ, 1833); «Aus der ärztlichen Praxis Beobachtungen und Ansichten etc.» (Галле, 1847).

Эрдмансдёрферъ (Berthard Erdmannsdorfer)—нѣм. историкъ; ум. въ 1901 г.

***Эрдманъ** (Оскаръ Erdmann)—нѣм. филологъ; ум. въ 1895 г.

***Эриванская губернія** (XLI, 10—14).—По окончательному подсчету данныхъ переписи населенія 1897 г. въ Э. губ. было 829556 жителей, изъ нихъ 92323 городскихъ; изъ городовъ свыше 10 тыс. жителей имѣли Александрополь (30616) и Эривань (29006). Распределение населенія по отдѣльнымъ уѣздамъ см. «Россия» (XXVII, 113). Преобладающія народности: армяне—441000 (53,2%), татары (адербейджанскіе)—313176 (37,7%), курды—49389 (5,9%) и русскіе—15937 (2,1%). Армяне преобладаютъ въ уу. Александропольскомъ (85,5%), Новобазетскомъ (66,3%) и Эчмиадзинскомъ (62,4%), въ остальныхъ они уступаютъ татарамъ; въ Сурмалинскомъ у., кромѣ татаръ (46,5%) и армянъ (30,4%), много курдовъ (21,4%). Русскіе живутъ большею частью въ городахъ и принадлежатъ главнымъ образомъ къ войсковымъ частямъ, вслѣдствіе чего среди нихъ преобладаютъ мужчины (74%). 13708 иностранцевъ, большею частью турецкихъ и персидскихъ подданныхъ. Армяне исповѣдуютъ григорианство, русскіе—православіе, татары и курды—мусульманство. По даннымъ центр. стат. комит. въ 1905 г. въ Э. губ. было 901900 жителей.

Эриксенъ (Альфредъ Eriksen)—норвежскій политическій дѣятель. Род. въ 1864 г.; состоитъ пасторомъ на дальнемъ сѣверѣ, среди лапландцевъ; тамъ же издаетъ съ 1902 г. газету «Nordlys». Съ конца XIX в. принадлежитъ къ соц.-демократич. партіи, агитируя за нее въ печати. Въ 1903 г. избранъ, въ 1906 г. переизбранъ въ стортингъ, гдѣ является лидеромъ соц.-демократ. партіи. Послѣ разрыва уніи со Швеціей отстаивалъ республиканскій строй. Написалъ: «Lovbok for folket» (Карсе, 1903; популярная книжка, излагающая доктрину соц.-демократіи).

Эрлюозъ—болѣзнь цвѣтковыхъ растений, выражающаяся въ томъ, что на живыхъ листьяхъ, большею частью на нижней ихъ поверхности, образуется болѣе или менѣе густой, обыкновенно ярко окрашенный войлокъ, сосредоточивающийся въ углахъ составленныхъ развѣтвленіями жилокъ. Этотъ войлокъ происходитъ отъ удлинненія въ видѣ волосковъ эпидермическихъ клетокъ вслѣдствіе раздраженія, вызваннаго сосаніемъ различными видами микроскопическихъ клещиковъ рода Eriophyes (Phytolpus), которые ютятся въ войлокѣ. Эрлюозъ долго разсматривали какъ грибную болѣзнь и смотря по формѣ волосковъ были установлены три рода грибовъ Erioseum, Phyllerium и Taphrina, между которыми распределялись различныя виды, получившіе свое названіе по питающимъ растениямъ. Только въ тридцатыхъ годахъ прошлаго столѣтія Fée («Mémoire sur le groupe des Phylleriées», П. и Страсбургъ, 1834) обнаружилъ присутствіе клещиковъ между волосками и доказалъ, что образованіе войлока вызывается ихъ сосаніемъ. Эрлюозъ мѣшаетъ правильной ассимиляціи листьевъ и поэтому его развитіе на культурныхъ растенияхъ нежелательно. Мѣры борьбы состоятъ въ обсыпкѣ растений сѣрымъ цвѣтомъ после

распускания почек до полного развития листьев и въ уборкѣ и сжиганіи осевью опавшей листьы. Въ экономическомъ отношеніи наиболѣ значенія имѣетъ Eriophyes Vitis Land., обуславливающей появленіе бѣловатаго, впоследствии красноватаго или бурого войлока на листьяхъ лозы, которые при сильномъ развитіи болѣзни засыхаютъ и преждевременно опадаютъ. Эриозъ встрѣчается также довольно часто на слѣдующихъ растеніяхъ: на рябинѣ (Eriophyes Sorbi), на черемухѣ (Eriophyes Padi), на липѣ (Eriophyes Tiliae), на березѣ (Eriophyes roseum).

А. Ячевскій.

Эритрея — см. Пирролизитъ.

Эритроантрахионъ — см. Оксантрахиноны.

Эритровая кислота — см. Аллоксанъ.

Эритродекстринъ — см. Крахмаль.

Эритроза — см. Гидраты углерода (VIII, 643), Глюкозы (VIII, 923), Алдегидоспирты (доп.).

Эритрозинъ — см. Діантия и Краски органическія искусств. (XVI, 528).

Эритроленъ, *эритролитминъ* — см. Лакмусъ.

Эритроциты — подъ этимъ названіемъ известны красныя кровяныя кѣтки, принадлежащія къ форменнымъ элементамъ крови. Подробнѣе см. «Кровь».

Эритруза — см. Эритритъ.

Эрионъ Доллонда — см. Шерсть (XXXIX, 516).

Эркъ (Людвигъ-Христіанъ Erk) — издатель сборниковъ нѣм. народныхъ и школьныхъ пѣсенъ (1807—83). См. К. Schulze, «L. Erk» (1876).

Эрлангеръ (Карль бар. von Erlanger) — нѣмецкій орнитологъ и путешественникъ, род. въ 1872 г. Предпринялъ съ научной цѣлью путешествія въ 1896—1897 г. въ Тунисъ и въ 1899—1901 г. въ южную Абессинію и въ страны Галла и Сомали. Научные результаты описаны въ «Eine ornithologische Forschungsreise durch Tunesien» (1899); «Meine Reise durch Süd-Schoa Galla und Somali-Länder» («Verhandl. d. deutsch. Kolonialges.», 1901—2); «Zoogeographie von Abyssinien, Galla und Somaliländer» («Ber. Senckenb. Naturforsch. Ges.», 1902); «Beiträge zur Kenntnis der Gruppe der Edelfalken» («Journ. f. Ornithol.», 1903); «Beiträge zur Vogelfauna Nord-Ost-Afrika's» (тамъ же, 1904 и сл.).

Эрлангеръ (Камилль Erlanger) — французскій композиторъ, род. въ 1863 г. Кромѣ оркестровыхъ пьесъ («La chasse fantastique», «Sérénade carnavalesque»), написалъ драматическую легенду «Saint Julien l'Hospitalier» и оперы «Le juif polonais», «Le fils de l'étoile».

Эрлихъ (Пауль Ehrlich) — нѣмецкій патологъ, род. въ 1854 г.; въ 1890—95 гг. работалъ въ институтѣ Р. Коха — въ Берлинѣ, затѣмъ директоръ для серотерапіи, позже института экспериментальной медицины въ Штеглицѣ. Э. усовершенствованіемъ методовъ окрашиванія микроскопическихъ препаратовъ крови и туберкулезныхъ bacillus подвинулъ впередъ ученіе о діагнозѣ заболѣванія кровеносныхъ сосудовъ и чахотки. Съ 1890 г. Э. работалъ надъ опытами иммуни-

заціи при вспрыскиваніи разными жидкостями и явился творцомъ особой теоріи и новыхъ методовъ обработки антиинфекціонныхъ жидкостей. Главные печатные труды: «Farbenanalytische Untersuchungen über Histologie und Klinik des Blutes» (В., 1891); «Die Wertbestimmung des Diphteritheilserums und ihre theoretischen Grundlagen» (Тена, 1897); «Die Anaemie» (Вѣна, 1898); «Gesammelte Arbeiten zur Immunitätsforschung» (В., 1904).

Эрранте (Винченцо Erganter) — итал. госуд. дѣятель; ум. въ 1891 г.

Эскулетинъ представляетъ собою диоксикумаринъ и отвѣчаетъ формулѣ:

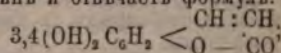

въ свободномъ состояніи находится въ сѣменахъ растенія Euphorbia Lathyris, а также можетъ быть полученъ изъ скополетина, вещества, находящагося во многихъ растеніяхъ изъ семейства Solanaceae и являющагося метилэскулетиномъ, или изъ имѣющагося въ корѣ индійскаго каштановаго дерева эскулина. Э. кристаллизуется въ видѣ перламутровыхъ чешуекъ, плохо растворяется въ холодной водѣ и эфирѣ и хорошо въ горячей и спиртѣ. Водный растворъ Э. дихроиченъ, окрашенъ въ желтый цвѣтъ въ проходящемъ свѣтѣ и голубой — въ отраженномъ. Э. соединяется съ кислотами сѣринистокислымъ натріемъ, давая соединеніе $(\text{C}_9\text{H}_6\text{O}_4 + \text{SO}_2\text{NaH})_2 + \text{H}_2\text{O}$, при разложеніи котораго обратно не выделяется. Высто него получается соедин. $2(\text{C}_9\text{H}_6\text{O}_4) + 5\text{H}_2\text{O}$, носящее названіе паразэскулетина. Съ амміакомъ соединеніе паразэскулетина съ NaHSO_2 даетъ краску, могущую имѣть примѣненіе въ алкаиметріи при титрованіи веществъ даже сильно окрашенныхъ (наприм. индикокарминомъ). К. Дебу.

Эспозито (Миханль Esposito) — итальянскій композиторъ, род. въ 1855 г. Написалъ оперы: «The tinker and the fairy» и «Камора» (Москва, 1902; текстъ Мамонтова), 2 симфоніи, 2 ирландскія рапсодіи для скрипки и орк., фантазію для 2 фортеп. и др.

Эссенція желчужная — см. Стектарусъ.

Эссенція мирбановая — см. Нитробензолъ.

Эстландеръ (Карль Густавъ) — финляндскій ученый и общественный дѣятель (род. въ 1834 г.), проф. эстетики и новой литературы въ гельсингфорскомъ унив. Его научныя сочиненія посвящены, главнымъ образомъ, французской средневѣковой литературѣ («Pièces inédites du roman de Tristan», 1866; «Bidrag till den Provençaliska Litteraturens historia», 1868). По инициативѣ Э. построены въ Гельсингфорсѣ художественный музей Ateneum. Нѣсколько критич. изслѣдованій Э. посвящено поэзіи Рунеберга. Какъ политическій дѣятель Э. — крайній шведоманъ. Онъ принималъ участіе на многихъ сеймахъ.

В. М. С.

Эстляндская губернія (XLI, 115—120). — По окончательному подсчету переписи 1897 г. въ Э. губ. было 412716 жит., въ томъ числѣ въ городахъ — 77081; изъ городовъ только губ. г. Ревель имѣетъ 64572 жит., въ ос-

тальных их не более 6 тыс. въ каждомъ. Распределение населенія по уѣздамъ см. «Россія» (XXVII, 111). — Эстонцевъ, коренныхъ жителей края, 365959; кромѣ того въ губерніи живутъ русскіе—20899 (въ г. Ревель и въ у. Везенбергскомъ), нѣмцы—16037 (въ городахъ—11712), шведы—5768 (въ Гапсальскомъ у.) и др. Около 90% всего населенія принадлежать къ лютеранскому исповѣданію, 9%—къ православію, ост. 1%—евреи и др. По даннымъ центр. стат. комит. въ Э. губ. въ 1905 г. насчитывалось 449400 жит., изъ нихъ 81100 въ городахъ. Э. губ. въ 1905—6 гг. сильно пострадала отъ политическихъ и аграрныхъ волненій и связанныхъ съ ними карательныхъ экспедицій.

Эстраголь—см. Хавиколь.

Эстрагоновое масло (Ol. Dracunculi, Estragonöl, Ess. d'Estragon, Oil of Estragon)—получается паровой перегонкой изъ срѣзаннаго во время цвѣтенія растенія *Artemisia Dracunculus*. Свѣжая трава даетъ 0,1—0,4% масла, сухая—0,25—0,8%. Удѣлн. вѣсъ масла 0,930—0,945; $\alpha_D = +2$ до $+9^\circ$. Главная составная часть масла метилхавиколь; оптическая дѣятельность масла зависитъ отъ какихъ-то ближе не изученныхъ примѣсей. Э. масло имѣетъ примѣненіе въ фабрикаціи уксусной эссенціи и различнаго рода консервовъ. *К. Дебу.*

Эталий—см. Шерстяныя ткани (XXXIX, стр. 528).

Эталий (*Aethalium*)—плодовѣстнителице извѣстныхъ *слизевиковъ* (Мухомуцетее), состоящее изъ болѣе или менѣе сросшихся спорангіевъ, развѣвившихся изъ плазмодіевъ. У нѣкоторыхъ видовъ слизевиковъ (*Tubifera*) отдѣльные спорангіи, изъ которыхъ составляется эталий, легко отличаются даже при полномъ созрѣваніи вѣстнителя. Въ иныхъ же случаяхъ срастаніе настолько плотно, что въ зрѣломъ состояніи нѣтъ возможности отличить отдѣльные спорангіи, капилляцій и столбики которыхъ составляютъ одно цѣлое (*Amaurochaete*, *Brefeldia*). Э. представляются въ видѣ округлыхъ или приплюснутыхъ подушечекъ, болѣе или менѣе объемистыхъ. У нѣкоторыхъ слизевиковъ наружные слои спорангіальныхъ стѣнокъ срастаются въ плотную, толстую оболочку въ видѣ коры (*Fuligo*, *Rostafinskia*).

Эталь—см. Спирты (XXXI, 260) и Цетиловый спиртъ.

Этаноль, согласно новой химической номенклатурѣ (см.), то же что **ацетиль** (см.).

Этансульфоновая, этандисульфоновая кислоты—см. Сульфоновыя кислоты.

Этантрикарбоновая кислота—см. Трикарбоновыя кислоты.

Этил-амидинъ—см. Ацедиаминъ и Амидины (доп.).

Этил-амидоцетинъ—см. Амидоцетинъ (доп.).

Этереновая теорія—см. Этериновая теорія.

Этил-азауроловая кислота—см. Нитроловыя кислоты. **Э-бензолъ**—см. Углеводороды ароматич. (XXXIV, 442). **Э-изоамилъ**—см. Гецтаны. **Э-изобутилъ**—см. Гецтаны. **Э-изо-**

цианатъ (этилакарбимидъ)—см. Изоциановыя эфиры. **Э-изоциануратъ** (изоциануровоэтиловый эфиръ)—см. Изоциануровыя эфиры. **Э-карбиламидъ**—см. Изонитрилы. **Э-карбимидъ**—см. Исоциановыя эфиры. **Э-пропиоловая кислота**—см. Тетроловая кислота. **Э-лейказонъ**—см. Нитроловыя кислоты. **Э-меркаптанъ**—см. Тиоспирты. **Э-метил-ацетиленъ**—см. Этиль-метиль-ацетиленъ. **Э-метил-карбинолъ**—см. Бутильные алкоholes. **Э-метил-уксусная кислота**—см. Валериановая кислота. **Э-нитроловая кислота**—см. Нитроловыя кислоты. **Э-тиридонъ**—см. Пиридинъ (XXIII, 646). **Э-сульфонъ**—см. Сульфоны. **Э-уретанъ**—см. Этиль-уретанъ и Карбаминовая кислота. **Э-фенолъ**—см. Фенолы (XXXV, 478). **Э-метиловый эфиръ**—см. Эфиры простые. **Э-цианамидъ**—см. Циановая кислота (XXXVIII, 283). **Э-этиленъ**—см. Этиленъ.

Этиленовая зелень—см. Зеленныя краски.

Этилен-псевдомочевина—см. Псевдомочевина.

Этиленъ сѣринетый— $\text{CH}_2 \cdot \text{CH}_2$, L-S-L

представляетъ собою простой эфиръ дитиоликоля $\text{CH}_2(\text{HS}) \cdot \text{CH}_2(\text{HS})$. Извѣстенъ только въ видѣ полимеровъ $\text{C}_2\text{H}_4\text{S}_2$ или $(\text{C}_2\text{H}_4\text{S}_2)_n$, а можетъ быть даже болѣе сложнаго, получаемыхъ при дѣйствіи воднаго или спиртоваго раствора K_2S на бромистый этиленъ. При этомъ при нагреваніи съ воднымъ растворомъ получаютъ полимеры исключительно $(\text{C}_2\text{H}_4\text{S}_2)_n$ и выше и сколько бы времени это нагреваніе ни продолжалось, они остаются безъ переменъ. Если же дѣйствовать на бромистый Э. спиртовымъ растворомъ K_2S , то вначалѣ также получаютъ продукты высшей полимеризаціи, но при нагреваніи въ теченіе нѣкотораго времени со спиртомъ, а еще лучше съ феноломъ, они распадаются съ образованіемъ исключительно соединенія $\text{C}_2\text{H}_4\text{S}_2$. Полимеръ $(\text{C}_2\text{H}_4\text{S}_2)_n$ —бѣлая, аморфная, нерастворимая въ водѣ, спиртѣ и эфирѣ, нелетучая масса. $\text{C}_2\text{H}_4\text{S}_2$ тѣло кристаллическое, легко растворимое въ водѣ, спиртѣ и эфирѣ, съ темп. пл. 111° ; при 200° оно перегоняется безъ разложенія и вообще обладаетъ большою летучестью. Съ HgCl_2 , PtCl_2 , AgNO_3 и др. солями даетъ двойныя соединенія, при окисленіи азотной кислотой—окисъ $\text{C}_2\text{H}_4\text{S}_2\text{O}_2$ и сульфонъ $\text{C}_2\text{H}_4\text{S}_2\text{O}_4$, а при дѣйствіи галогидриномъ—сульфины [например, $\text{C}_2\text{H}_4\text{S}_2 \cdot \text{CH}_3\text{J}$ и $\text{C}_2\text{H}_4\text{S}_2 \cdot (\text{CH}_3\text{J})_2$]. *К. Дебу.*

Этиленъ фтористый—см. Фторопроизводныя углеводородовъ.

Этиленъ хлористый, $\text{CH}_2\text{Cl} \cdot \text{CH}_2\text{Cl}$ или жидкость голландскихъ химиковъ, полученная въ Голландіи Demain'омъ, Troostwuyck'омъ, Bond'омъ и Lauwergenburgh'омъ въ 1795 г. дѣйствіемъ хлора на этиленъ. Лучшій способъ полученія хлористаго этилена—пропусканіе этилена въ слабо нагрѣтую смѣсь изъ 2 ч. MnO_2 , 3 ч. NaCl , 4 ч. H_2O и 5 ч. H_2SO_4 . Хлористый Э. представляетъ собою безцвѣтное масло, сладковатаго вкуса и эфирнаго запаха; въ водѣ почти нерастворимъ и хорошо растворимъ въ спиртѣ и эфирѣ. Хлористый Э. является прекраснымъ раствора-

телемъ для фосфора. Темп. кип. $83,5^{\circ}$; $D_0^{40} = 1,2808$. Изъ реакцій, кромѣ общихъ со всеми подобнаго рода соединеніями (см. Хлороолефинъ), можно упомянуть слѣд.: при пропусканіи паровъ хлористаго Э. черезъ раскаленную до слабо краснаго цвѣта стеклянную трубку наблюдается разложеніе съ выдѣленіемъ С, CCl_4 , HCl и образованіемъ нафталина; выставленный подъ водою на солнце хлористый Э. даетъ уксусный эфиръ по уравненію: $2C_2H_4Cl_2 + 2H_2O = C_2H_4O.COCH_3 + 4HCl$.

К. Дебу.

Этиленъ цианистый $CN.CH_2.CH_2.CN$, —представляетъ собою нитрилъ янтарной кислоты. Получается при нагреваніи бромистаго этилена со спиртовымъ растворомъ KCN ; твердое съ неясно выраженной кристалличностью тѣло; темп. пл. $51^{\circ}-52^{\circ}$; темп. к. $265^{\circ}-267^{\circ}$ (съ разложеніемъ) при обыкн. давленіи и 147° при 10 мм.; легко растворяется въ водѣ и спиртѣ и плохо въ эфирѣ. При омыленіи водными щелочами или кислотами даетъ янтарную кислоту; съ водородомъ въ моментъ выдѣленія образуетъ бутилдиаминъ $C_4H_8(NH_2)_2$, а при дѣйствіи Na въ спиртовомъ растворѣ пирролидинъ $C_4H_8.NH$.

Этиленъ-молочная кислота—см. Молочная кислота.

Этиленъ-пропионовая кислота—см. Пентеновая кислота.

Этилены—см. Триэтиленъ (см. XXXIII, стр. 852).

Этиловый спиртъ—см. Алкоголь,

Винокурение, Спирты, Алкоголометрия и Спиртометрия.

Этиловый эфиръ—см. Эфиръ сѣрный.

Этиль сѣрнистый—см. Тіозфары.

Этиль фтористый—см. Фторопродводныя углеводородовъ.

Эттингенъ (Артуръ Oettingen)—физикъ: ум. въ 1905 г.

Эуфорбій—см. Смолы (XXX, 564 и 565).

Эуармонія. Приспособленность растенія къ окружающей средѣ, гармонія между строеніемъ, функциями органовъ и окружающими растеніе жизненными условіями получила названіе Э. Вармингъ, сдѣлавшій изученіе Э. центральнымъ пунктомъ экологической географіи растеній (см.), называетъ Э. также *жизненной формой* растенія.

Эфирокислоты—см. Эфиры сложные.

Эфиръ пестяной—см. Газолинъ.

Эфиры смѣшанные, — см. Эфиры простые.

Эффектъ тепловой—см. Термохимія.

Эфлоресценція—см. Выѣтриваніе.

Эфузія—см. Диффузія (X, 717).

Эхиносферитовый ярусъ—см. Силурийская система.

Эштонъ (Эльджернонъ - Веннетъ - Лэнгтонъ Ashton)—англ. композиторъ, род. въ 1859 г. Гл. его сочиненія: 4 симфоніи, 3 увертюры, англ., шотландскіе и др. танцы, скрипичныя, виолончельныя, фортеп. сонаты, фортепиа. квартеты, квинтетъ для духов. инструментовъ, хоровыя произведенія, романсы.

Ю

Ювелирный клей—см. Мастики (XVIII, 773).

Южные желѣзныя дороги (казенныя)—образованы путемъ соединенія въ одномъ управленіи съ 1 января 1907 г. Харьковско-Николаевской и Курско-Харьково-Севастопольской желѣзныхъ дорогъ. Общее протяженіе соединенныхъ дорогъ 2929 вер. (30 вер. узкой колеи) и 78 вер. вѣтвей. Строительная стоимость къ 1 января 1905 г.—338360 тыс. руб.; въ эту сумму входитъ стоимость участка Знаменка—Елисаветградъ (48 вер.), отомедшаго къ Юго-Западнымъ желѣзнымъ дорогамъ.

Юлиій Африканскій—авторъ сочиненія «De partibus legis divinae» («О частяхъ божественнаго закона»), жившій въ VI в. по Р. Хр. Сочиненіе Ю. обыкновенно цитируется подъ вышеприведеннымъ заглавіемъ, но оно дано ему переписчиками и встрѣчается впервые въ рукописи 908 г. Самъ Ю. называлъ свой трудъ: «Instituta regularia», т. е. руководственные правила. Переписчики называютъ его также Breviaria,

Compendium, Instructiones. Сочиненіе Ю. было найдено и впервые издано Иоанномъ Гастіемъ въ 1545 г. Изъ позднѣйшихъ изданій цѣнными въ научномъ отношеніи признаются изданія Галланди (въ XII т. «Bibl. veter. patrum»), Мина (въ 68 т. «Patr. curs. compl., series lat.) и Кина. По своему содержанію сочиненіе Ю. является памятникомъ богословія антиохійской школы и всюду носитъ на себѣ слѣды влияния одного изъ замѣчательныхъ представителей этой школы Теодора, епископа мопсуестскаго. См. Kihn, «Theodor von Mopsuestia und Julilius Africanus» (1880); сочиненіе это послужило главнымъ пособіемъ при составленіи проф. Рыбинскимъ статьи «Ю. Африканскій и его руководство къ изученію Библии» («Труды Киевской Духовной Академіи», 1903, октябрь). См. еще П. Гурьевъ, «Теодоръ, епископъ мопсуестскій» (М., 1890).

Юонъ (Павель Juon)—композиторъ (швейцарецъ по происхожденію, род. въ Москвѣ, въ 1872 г.). Пишетъ въ духѣ Брамса. Главныя его произведенія: струнный квин-

тетъ, фортеп. трио, фортеп. секстетъ, сонаты для скрипки и для виолы, симфонія, увертюра. Онъ составилъ учебникъ: «Praktische Harmonielehre» и 1000 задачъ къ учебнику Чайковского (М., 1900).

Юргинсонъ (Борисъ Петровичъ, род. въ 1868 г.)—владѣлецъ одной изъ крупныхъ русскихъ музык. издательскихъ фирмъ. Составилъ тематическій указатель сочиненій П. И. Чайковского; издалъ брошюру «Къ проекту законоположеній объ авторскомъ правѣ на музыкальныя произведенія».

Юридическія общества.—Возникновеніе Ю. обществъ въ Россіи относится къ началу 60-ыхъ годовъ прошлаго столѣтія и тѣсно связано съ судебной реформой, потребовавшей отъ будущихъ судебныхъ дѣятелей знанія не только съ порядками устнаго и гласнаго процесса. Способствовало образованію ихъ и университетскій уставъ 1863 г., предоставившій университетамъ право учреждать учебныя общества. Первымъ по времени Ю. обществомъ было *московское*, уставъ коего былъ утвержденъ въ 1865 г. Оно оказало замѣтное вліяніе на развитіе юриспруденціи и юридическаго общественнаго мнѣнія въ Россіи. Вниманіе об-ва главнымъ образомъ сосредоточилось на разработкѣ теоретическихъ вопросовъ, но оно не чуждалось и текущихъ вопросовъ законодательства и давало заключенія по нѣкоторымъ законопроектамъ. Открытое въ 1882 г. при об-вѣ статистическое отдѣленіе много способствовало усовершенствованію приемовъ земской статистики. По инициативѣ об-ва въ 1875 г. состоялся первый — и до сихъ поръ единственный съѣздъ русскихъ юристовъ. Издававшійся съ 1867 г. об-вомъ «Юридическій Вѣстникъ» занималъ видное мѣсто среди лучшихъ органовъ русской публицистики (XLI, 413). Постъ редактора об-ва занимали послѣдовательно С. И. Баршевъ, В. Н. Лешковъ и С. А. Муромцевъ. Въ 1899 г. об-во, по представленію министра народнаго просвѣщенія Н. П. Вогольцова, было закрыто. Ближайшимъ поводомъ къ этой мѣрѣ, въ сущности вызванной свободнымъ и просвѣдательнымъ характеромъ дѣятельности общества, послужила рѣчь, произнесенная отъ его имени С. А. Муромцевымъ на Пушкинскомъ празднествѣ въ Москвѣ. Слѣдующимъ по времени университетскимъ Ю. об-вомъ является *киевское*, учрежденное въ 1876 г. Въ 1877 г. утвержденъ уставъ Ю. об-ва при *с.-петербургскомъ* университетѣ; но официально возникновенію этого об-ва предшествовалъ рядъ частныхъ кружковъ судебныхъ дѣятелей, изъ коихъ старѣйшій былъ основанъ еще въ 1859 г. Первоначально об-во функционировало въ составѣ отдѣленія гражданскаго, уголовнаго и административнаго права; въ 1897 г., по инициативѣ Э. Я. Фукса, образовано еще отдѣленіе обычнаго права. Въ *с.-петербургскомъ* Ю. об-вѣ, въ отличіе отъ *московскаго*, преобладала практическая разработка права. Об-вомъ неоднократно былъ возбуждаемъ вопросъ о созывѣ 2-го съѣзда юристовъ, но каждый разъ ходатайство о томъ отклонялось министерствомъ народнаго просвѣщенія «за несвоевременность».

Об-во имѣло свой періодическій органъ въ «Журналѣ Гражданскаго и Уголовнаго Права», передаваемый въ собственность об-ва Н. Таганцевымъ и А. Книримомъ. Впослѣдствіи журналъ получилъ болѣе широкую программу и былъ переименованъ сначала въ «Журналъ Ю. общества при с.-петербургскомъ университетѣ», затѣмъ въ «Вѣстникъ Права», съ 1907 г. прекратившій свое существованіе, за отказомъ министерства юстиціи въ бесплатномъ печатаніи въ сенатской типографіи. Предсѣдателями об-ва состояли Н. И. Стояновскій, Э. Я. Фуксъ и Г. А. Евреиновъ, теперь состоитъ К. К. Арсеньевъ. Въ 1878 г. учреждено Ю. об-во при *казанскомъ* университетѣ, въ 1879 г.—при *новороссійскомъ*, въ 1897 г.—*прославское* Ю. об-во при Демидовскомъ Ю. лицейѣ, въ 1900 г.—Ю. об-во при *харьковскомъ* университетѣ; въ томъ же году учреждено при *варшавскомъ* университетѣ об-во исторіи, филологіи и права, въ составѣ коего имѣется Ю. отдѣленіе; въ 1901 г. учреждено Ю. об-во при *тольскомъ* университетѣ. Наряду съ университетскими Ю. обществами функционируютъ Ю. об-ва и въ неуниверситетскихъ городахъ, уставы коихъ болѣею частью утверждены министромъ юстиціи. Дѣятельность этихъ обществъ въ большинствѣ случаевъ носитъ практической характеръ. Труды Ю. об-въ печатаются въ видѣ отчетовъ, протоколовъ и отдѣльныхъ сборниковъ. Литература о Ю. об-вахъ указана въ составленномъ А. Ф. Поворинскимъ «Систематическомъ указателѣ русской литературы по судопроизводству и судопроизводству гражданскому и уголовному» (1896—1905).

Юриказъ (Александръ)—писатель, священникъ. Главные его труды: «Къ вопросу о взаимоотношеніяхъ свѣтскаго общества и духовенства» (Харьковъ, 1905); «Къ вопросу о реформѣ духовно-учебныхъ заведеній» (1906); «Ученіе социалистовъ о возникновеніи христіанскаго правоученія на экономической почвѣ» (Харьковъ, 1904).

Юриспруденція или *наука о правѣ* принадлежитъ къ числу древнѣйшихъ наукъ, привлекавшихъ къ себѣ вниманіе ученыхъ. Не у всѣхъ народовъ она получила одинаковое развитіе и не у всѣхъ выдѣлилась въ особую отрасль изученія. Въ зависимости отъ того, въ какой степени правовые вопросы сами по себѣ становились центромъ политической и соціальной борьбы, выростала или уменьшалась и роль Ю. Древнѣйшими памятниками Ю. слѣдуетъ считать труды индусскихъ брахмановъ (см. Браманизмъ, IV, 572) и ирландскихъ брегонновъ (см. Брегонскій законъ, IV, 632); это—типичскіе образцы древнѣйшей теоретической разработки права, на которую по отношенію къ древнему періоду остались лишь одни намеки у народовъ съ развитымъ правосознаніемъ (римляне, галлы). «Они содержатъ въ себѣ гораздо болѣе ритуала, нежели положительнаго права, говорятъ гораздо болѣе объ оскверненіи, причиняемомъ прикосновеніемъ къ нечистымъ вещамъ, нежели о преступленіи и гораздо болѣе о правилахъ покаянія, нежели о наказаніяхъ» (Мэнъ); но эта связь съ религіей,

філософією і всею вообщє літературою, виражаючися і во вишней формѣ (цѣлѣмь отдѣльн написани стихами или рифмованной прозою) не ослабають въ древнихъ юридическихъ трактатахъ юридическаго элемента и часто служатъ лишь къ укрѣпленію его авторитета, придавая трактатамъ значеніе священнихъ книгъ. По своему происхожденію они являються столько же изложеніемъ существующихъ обычаевъ народа, для котораго писались, сколько и продуктомъ творчества ихъ составителей. Наличие юридическихъ трактатовъ въ древности свидѣтельствуетъ обыкновенно о развитой классовой или кастовой системѣ общественнаго строя; такъ напримѣръ, «жреческіи олигархіи Азіи, пользуясь безграничной монополіей въ дѣлѣ законовѣдѣнія, выпустили въ свѣтъ кодексы, составленныя не столько изъ такихъ правилъ, которыя въ дѣйствительности считались обязательными, сколько изъ такихъ, которыя, по ихъ мнѣнію, должны считаться обязательными» (Мэнъ). Кодексы вызываютъ послѣдующія переработки, какъ результатъ толкованій, дѣлаемыхъ привилегированными законовѣдами, отчасти съ цѣлью приспособленія къ жизни, отчасти ради умственныхъ упражненій чисто схоластическаго характера, и въ концѣ концовъ совершенно упраздняющихъ практическое значеніе кодексовъ. Судьба такой Ю. — постепенное вымирание или, въ лучшемъ случаѣ, обращеніе въ чисто школьную мудрость, служащую для обученія подростящихъ поколѣній въ духѣ стараго національнаго уваженія къ древности. Къ числу памятниковъ такой Ю. долженъ быть причисленъ еврейскій Талмудъ. Изъ другихъ восточныхъ народовъ развитымъ правомъ и, вѣроятно, Ю. обладали ассиро-вавилоняне, египтяне и финиціяне. Ихъ правовыя воззрѣнія оказали большое вліяніе на развитіе классическаго римскаго права, но о характерѣ ихъ Ю. мы не имѣемъ достаточно свѣдѣній. Въ древней Греціи теоретическая разработка права специалистами не играла, повидимому, никакой роли (см. Древне-греческое право, XI, 133). Въ противоположность Греціи, Римъ сдѣлался страной классической Ю., получившей всемірное значеніе (см. Римская Ю. и Современное римское право). У новыхъ народовъ Западной Европы Ю. становится неизмѣннымъ спутникомъ культурнаго развитія. Съ равныхъ временъ до настоящаго времени жизнь этихъ народовъ, даже въ самыя мрачныя эпохи абсолютизма, стремится отдѣлаться въ правовыя формы, дающія оправданіе существующаго порядка и охраняющія права отдѣльныхъ гражданъ. Постепенно развивающееся сословіе юристовъ въ Италиі, Англиі, Франціи и Германіи занято на протяжении вѣковъ теоретической и практической разработкой какъ римскаго, такъ и отечественнаго права, а также философской разработкой доктринъ такъ называемаго естественнаго права. Трактаты юристовъ ложатся здѣсь въ основаніе законодательной и судебной дѣятельности; многіе изъ нихъ приобретаютъ авторитетъ равный законодательному. Въ отличіе отъ восточной и кельтской Ю., западно-европейскіе законовѣды съ первыхъ

же шаговъ своей дѣятельности ставятъ себѣ чисто практическія задачи, чуждыя интересовъ религіи и политики. Первоначально трактаты этихъ юристовъ, подобно трудамъ римлянъ, являются практическими сборниками формуляровъ для заключенія юридическихъ сдѣлокъ и судебного процесса. Они появляются въ особенности тамъ, гдѣ начала формализма были особенно живы и гдѣ судебныя иски могли быть вчиняемы только съ разрѣшенія короля или его довѣренныхъ слугъ, на почвѣ строгой интерпретаціи дѣйствующаго закона. Это начало проводилось особенно строго въ Англиі; здѣсь появляются многочисленныя *brevia* (*writs*), содержащія индивидуализированныя, подобно римскимъ, иски на каждый случай нарушенія правъ, охраняемыхъ законами. Постепенно такія *brevia* подвергаются юридической разработкѣ со стороны законовѣдовъ. Рядомъ съ сборниками *brevia* появляются сборники судебныхъ рѣшеній (*records*), комментаріи къ нимъ, судебныя руководства (*reports*), съ изложеніемъ наиболее важныхъ случаевъ изъясненія и аргументаціи, на которой стороны основывали свои притязанія. Наконецъ, появляются цѣлые обзоры дѣйствующаго права, имѣвшие огромное воспитательное и практическое юридическое значеніе. Въ XII и XIII столѣтіяхъ среди такихъ сборниковъ выдается въ особенности «*Tractatus de legibus et consuetudinibus regni Angliae*», Глэвилли, и «*De legibus et consuetudinibus regni Angliae libri quinque*» Генриха Брактона (*Bracton*) — наиболѣе замѣчательное изъ средневѣковыхъ юридическихъ сочиненій Англии, представляющее собою обработку многочисленныхъ судебныхъ казусовъ и рѣшеній, проникнутую сильной и характерной для англійской Ю. логикой: научныя построенія соединяются съ необыкновенно яснымъ здравымъ практическимъ смысломъ. Трактатъ Брактона отличается также основательнымъ знакомствомъ съ римскимъ правомъ. За этими трудами слѣдуютъ сочиненія Торнтона, Бриттона и др. Англійская Ю. вѣстается ими все XIV и первую половину XV стол., пока не появляются новыя трактаты, затмѣвующіе значеніе предшествующихъ. Новый толчокъ къ развитію англійской Ю. во второй половинѣ XV столѣтія даютъ сочиненія Фортезкью: «*De laudibus legum Angliae*» и Литлтона: «*Tenures*». Первое имѣетъ преимущественное значеніе въ области публичнаго, второе — въ области частнаго права. Въ судахъ авторитетъ Литлтона былъ настолько великъ, что, по словамъ Кока, ему неизвѣстенъ ни одинъ приговоръ, который былъ бы поставленъ въ противорѣчіе съ мнѣніями Литлтона. За Литлтономъ слѣдуютъ С. Жерманъ, съ его «*Dialogus de fundamentis legum Angliae et de conscientia*» (1523), Фитцгербертъ, написавшій «*New Natura Brevium*» (1538), Стаунфордъ, старѣйшій англійскій криминалистъ, авторъ замѣчательнаго сочиненія «*The Pleas of the Crown*» (ум. 1558), Смитъ, сочиненіе котораго: «*De republica Anglorum*» представляетъ собою сжатый компендіумъ государственнаго, уголовного и гражданскаго права Англии его времени (1565). Всѣхъ

этих юристов превосходить влиянием знаменитый Кокк, съ его «Institutes of the laws of England». За ним слѣдуетъ цѣлый рядъ второстепенныхъ юристовъ, послѣдовательно разрабатывающихъ отдѣльныя части и всю систему англійскаго права (изъ нихъ выдаются Hall, Hawkins, Comyns—юристы XVII вѣка). Новѣйшій періодъ въ развитіи англійской Ю. начинается сочиненіемъ Блэкстона: «Commentaries on the laws of England». Англійская Ю. новаго времени представлена многочисленными юристами, разрабатывающими различныя отрасли права, съ оригинальной концепціей философскихъ представлений о правѣ, особыми методами изслѣдованія права въ интересахъ его практическаго приложенія и съ точки зрѣнія историческаго развитія. Въ философскомъ отношеніи слѣдуетъ отмѣтить въ особенности Бентама, Остина, Мэркба, Голланда, изъ историковъ—Мэна, Стеббса, Майтланда и Поллока, изъ догматиковъ—Стифена, изъ государствовѣдовъ—Дэйси. *Французская Ю.* до XV вѣка направляетъ свое вниманіе по преимуществу на изученіе римскаго права (см. Современное римское право) и на собраніе и обработку обычнаго права (см. Право обычное Франціи). Съ XV вѣка начинается серьезная обработка судебныхъ рѣшеній въ интересахъ практическаго примѣненія права, такъ наз. Jurisprudence des Arrêts, среди дѣателей которой особенно выдаются Луэ (Louet), составившій сборникъ рѣшеній (около 1602 г.), и Денизаръ (Denisart). Затѣмъ слѣдуетъ рядъ юристовъ, направившихъ свое вниманіе, кромѣ изученія римскаго права, на обработку редуцированнаго уже обычнаго права и многочисленныхъ ордонансовъ (см.), съ цѣлью объединенія всѣхъ видовъ источниковъ права. Среди нихъ выделяются Дю-Музэнъ, Кокиль, Дуазель, Лорьеръ, Савари (въ области торговаго права), Потье, Д'Агессо, Домать (X, 339). Изданіе новыхъ кодексовъ послѣ революціи создаетъ многочисленную группу ихъ комментаторовъ и вызываетъ научную дѣятельность, направленную на догматизацію положеній и историческое изученіе развитія права Франціи. Новое правовѣдѣніе Франціи развѣтвляется на цѣлый рядъ отраслей, соотвѣственно тѣмъ направленіямъ, которыя развились въ изученіи современнаго права. *Германская Ю.* въ ранній періодъ своего развитія отстаетъ отъ англійской и французской. Изученіе римскаго права начинается сравнительно поздно. По мѣрѣ рецепціи римскаго права вниманіе ученыхъ сосредоточивается все болѣе и болѣе на этомъ правѣ; самостоятельная мысль проявляется лишь въ видѣ рѣдкихъ исключеній, образцомъ которыхъ является Ульрихъ Цазій. Практическое изученіе права сосредоточивается въ школахъ юристовъ, дѣйствовавшихъ въ области подсудности рейхскаммергерихта и его дѣятельности. Среди нихъ выдаются во 2-й половинѣ XVI вѣка Іоахимъ Минангеръ ф.-Фрундекъ (протестантъ) и его противникъ Андрей Гайль (католикъ). Германское право изучается въ смыслѣ противоположенія его римскому (литература такъ наз. differentiae). Здѣсь обра-

щаютъ на себя вниманіе «Differentiae juris civilis et sassonici» Бенедикта Рейнгарда (1549) и Людвигъ Факса (1567). Съ XVII вѣка германская Ю. пытается вступить въ оппозицію противъ господства римскаго права. Въ этомъ направленіи проявляютъ свою дѣятельность школа естественнаго права и германисты. Въ 1643 г. появляется сочиненіе Генриха Конринга: «De origine juris germanici», освѣтившее процессъ развитія національнаго германскаго права и его истинное отношеніе къ римскому. За нимъ слѣдуютъ работы Іоганна Шильтера—«Praxis juris romani in foro germanico» (1698) и Самуила Штрика—«Usus modernus pandectorum» (1690—1712). Въ XVIII вѣкѣ работы юристовъ сосредоточиваются на вопросѣ о кодификаціи общаго германскаго и мѣстныхъ правъ прусскаго, баварскаго и австрійскаго: здѣсь выделяются имена Самуила Кокцен и Готтліба Суареца. Съ конца XVIII столѣтія борьба между националистами и романистами съ одной стороны и представителями философскаго и историческаго направленія съ другой разгорается все болѣе и болѣе, достигая кульминаціоннаго пункта съ появленіемъ исторической школы (XIII, 478). Въ отличіе отъ Западной Европы *Россія* совсѣмъ не знаетъ Ю. почти до второй половины XVIII столѣтія. Лишь въ XIX в. русская Ю. получаетъ твердые устои (XXVIII, 838—851), отражая на себѣ теченія западной мысли и часто выступая на путь самостоятельнаго творчества.

Въ историческомъ своемъ развитіи Ю. переживаетъ различныя теченія, связанныя съ положеніемъ права въ данный моментъ развитія, съ политической и социальной борьбой за новые идеалы и съ общимъ научно-философскимъ развитіемъ времени. Основными направленіями являются *естественно-правовое* и *положительное*, постоянно борющіяся между собою, постоянно возрождающіяся послѣ побѣды одного надъ другимъ. Когда старое право перестаетъ соотвѣтствовать потребностямъ жизни, изученіе существующихъ законовъ слабѣетъ, вѣра въ ихъ справедливость исчезаетъ; начинаются опыты построения новыхъ системъ съ точки зрѣнія новыхъ понятій о справедливости, обоснованныхъ рационалистически, въ противоположеніи историческому, относительному обоснованію дѣйствующаго порядка. Борьба направленій становится тѣмъ острѣе, чѣмъ дальше существующій строй отъ новыхъ потребностей. Расцвѣтъ идей естественнаго права въ Англии и Франціи совпадаетъ, поэтому, съ революционными эпохами XVII и XVIII столѣтій. Въ Германіи естественное право пытается наносимыя вліяніями и часто падаетъ подъ ударами реакціи, но и здѣсь оно выступаетъ въ эпохи подъема политической мысли (конецъ XVIII и начало XIX столѣтія, 1848-й г.). Послѣ переворота, завершающагося обыкновенно созданіемъ новыхъ кодексовъ или реформой отдѣльныхъ областей права, начинается изученіе новаго положительнаго права съ точки зрѣнія практическаго его осуществленія. XIX вѣкъ характеризуется не только борьбой этихъ двухъ теченій (см. Философская шко-

ла права, Естественное право, Историческая школа), но и стремлением поставить изучение правовых явлений на строго научную почву. Точнее определяются различные приемы изучения права, применительно к различным задачам Ю.; последняя разветвляется не только по специальностям, но и по различным методам, прилагаясь раздельно или совместно при исследовании юридических вопросов. Старое деление на *публичное* и *частное* право становится недостаточным. *Публичное право* отливается в целую систему *государственных наук*: общее учение о государствах и государственном правѣ, учение об управлении административном и финансовом (административное или полицейское и финансовое право), учение о преступлении и наказании (уголовное право с процессом), учение о публичных и частных международных юридических отношениях (международное право), учение об отношении государства, частных лиц и церковных союзов (церковное право), — систему, сближающуюся с науками экономическими и общен историческими. Частное право распадается на отдельные научные отрасли римского права, гражданского, торгового или торгово-промышленного права с процессами. С точки зрения методов различают философское, историческое, догматическое и политическое направления Ю. *Философское* или общетеоретическое изучение права имеет своей задачей выяснить самое понятие права, как самостоятельного элемента общественной организации и сознания каждой отдельной личности (правовое чувство). В школах старого естественного права это понятие разсматривалось как самостоятельная сущность, свойственная душѣ человека и лишь проявляющаяся в разных формах. Право тѣсно связано с законами природы вообще (древняя философия) или природой человеческой личности. Отсюда схема правовых представлений, выводимая логически и диалектически из понятия человеческой личности, ее отношений к внешнему миру и себѣ подобным. В исторической школѣ понятие права было связано с понятием народного духа, раскрывающегося в истории и потому постигаемого историческим изучением в отдельных фактах. Историко-философское изучение позитивного или реалистического направления стремится дать анализ понятия права в связи с другими сторонами жизни и определить, на основании научного исследования реальных явлений, законы правового развития и роль права, как самостоятельного фактора общественной жизни (см. Философская школа права). Новое направление философского изучения права (см. Штаммлер) стремится дать, рядом с историко-философским исследованием, логический анализ понятия права, установить логическое содержание этого понятия в противоположность другим логическим понятиям явлений общественной жизни («хозяйству») и таким образом определенно очертить объект изучения Ю. В этой формѣ новая теория сближается с теорией познания в применении ее к

обществовѣдѣнію. Другое направление «возрожденнаго» естественного права переносит анализ правовых явлений в психологическую сферу, гдѣ они находят свой первоначальный источник. Первые опыты в этом направлении сдѣланы въ эмоциональной теоріи Петражицкаго («Введение въ изучение права и нравственности»). *Историческое изучение* права является или самостоятельной отраслью исследования, имѣющей целью вскрыть въ процессѣ исторического развития опредѣленные факты и установить последовательность смѣны тѣх или других явлений, въ виду опредѣленной практической цѣли. Как отрасль «историко-философскаго» исследования, историческое направление въ Ю. знаменует собою особый методъ изучения права, при посредствѣ котораго вскрываются законы правовых явлений. Оно не ограничивается простымъ наблюдением исторических явлений въ области права отдельнаго народа, а стремится понять смысл явлений («духъ права»), ихъ взаимную зависимость, и охватывает процессъ правового развития въ исторіи всѣхъ народовъ. Историческое изучение превращается, такимъ образомъ, въ сравнительное или историко-сравнительное изучение (см. XXXI, 328). Основателями новаго историческаго исследования являются Савиньи и Эйхгорнъ, историко-философскаго — Монтеスキє, Тибо и Иерингъ, въ Россіи — Муромцевъ, сравнительнаго — Мэнъ и англо-французская школа социологовъ (см. Социология, XXXI, 77). Видными ея послѣдователями являются во Франціи Эсменъ и Виоле, въ Германіи особ. Постъ и Колеръ, въ Россіи — М. Ковалевскій. *Догматическое* или практическое направление Ю. имѣетъ своей задачей изучение правовых нормъ, въ интересахъ ихъ практическаго примѣненія къ жизни. Оно анализируетъ дѣйствующее право съ точки зрения его послѣдствій для каждаго его субъекта (система субъективныхъ правъ) и стремится изобразить право какъ логическую систему понятій, изъ которыхъ путемъ анализа возможно вывести эти послѣдствія или «субъективныя права». Методомъ этого изучения является такъ назыв. юридическая конструкция (см. XVI, 88). Въ XIX вѣкѣ догматическое изучение права въ Германіи поглощало внимание огромнаго большинства ученыхъ; на почвѣ приложенія отжившаго римскаго права создались особыя задачи его приложенія (см. Пандекты). Во Франціи оно вылилось въ систему интерпретации французскаго гражданского кодекса. Въ Англіи практическое изучение права создало своеобразную систему приѣмовъ, гдѣ логика правовыхъ идей соединяется съ тонкой оцѣнкой жизненныхъ явлений и внимательной индивидуализацией юридическихъ отношений. Въ области публичнаго права догматическое изучение — дѣло второй половины XIX столѣтія. Его выдвинули представители юридическаго метода въ государственвѣдѣніи (Герберъ, Лабандъ, Телленекъ). *Политическое направление* («политика права») стремится создавать нормы для руководства новымъ порядкомъ жизни, призваннымъ замѣнить существующій въ данное вре-

ми. Поскольку вѣрили въ возможность найти вѣчное и постоянное право, политическое изучение совпадало съ философскимъ въ смыслѣ стараго естественнаго права. Паденіе вѣры въ это право и выясненіе сложности процесса правообразования и связи его съ другими факторами жизни установило соотношение политическаго изученія съ историко-философскимъ («Цѣль въ правѣ» Геринга), представители котораго стремятся создавать новое право, опираясь на объективно-научныя данныя. Но такъ какъ научное пониманіе явленій отстаётъ отъ развитія жизни, не успѣваетъ охватывать всёхъ ея сторонъ и различается по школамъ и отдѣльнымъ представителямъ ученыхъ,—постройка реформъ на объективно-научныхъ данныхъ до сихъ поръ не даетъ результатовъ. Отсюда провозглашеніе права компромиссомъ борющихся силъ (Меркель) и научно-позитивный оппортунизмъ (Герингъ), какъ единственная основа политики права. Но и при такомъ пониманіи политики субъективизмъ мнѣній и принадлежность ученыхъ къ опредѣленнымъ политическимъ партиямъ постоянно отражаются на проектахъ улучшенія права, предлагаемыхъ «наукой»,—и въ этомъ смыслѣ ея предложенія не лучше предложеній практическихъ политиковъ. Между прочимъ это ясно опредѣлилось при выработкѣ общегерманскаго уложенія. Политика права, поэтому, до сихъ поръ менѣе научная дисциплина, чѣмъ кака-либо иная отрасль Ю. Въ послѣднее время вновь введена была попытка придать политикѣ права самостоятельное и первенствующее значеніе, въ замѣну философіи права (Петражицкій), но представителю этой мысли пришлось нѣсколько разъ перемѣнить базисъ своихъ политическыхъ построеній и въ концѣ концовъ обратиться къ философскому обоснованію права на психологической почвѣ, до сихъ поръ не давшему опоры для политико-правовыхъ построеній научнаго характера. Если современный ученый юристъ и можетъ многое научно знать и понимать, то предсказывать, какъ и всякій социологъ, онъ можетъ очень мало. Этимъ объясняется то, что современная Ю. гораздо меньше занимается политикой права, чѣмъ изученіемъ права съ цѣлями чисто научными и практическими. Иное дѣло—пониманіе дѣйствующаго права въ связи съ лежащими въ его основаніи цѣлями и процессомъ борьбы за право; но оно совпадаетъ съ историко-философскимъ изученіемъ права. *В. И.*

Юреничъ (Михаилъ Андреевичъ)— писатель, священникъ, воспитаникъ казанской духовной академіи. Главнѣйшій его трудъ: «Изъ пережитаго» (3 выг., Одесса, 1904—1905).

Юрнъ (Андрей Андреевичъ)—композиторъ (род. 1856), собиратель латышск. пѣсенъ, служащихъ ему въ большинствѣ случаевъ темами для собственнаго творчества. Онъ написалъ: торжественный латышскій маршъ, «Освобожденіе латышскаго народа» (симфон. картина), 4 латышск. народн. танца, кавтаты — «Пиръ Валтасара», «Отчизнѣ», «Къ столѣтню присоединенія Курляндіи къ Россіи» и др. *Ник. В.—п.*

Юссе-сан (Юсуфсан) — племя въ сѣв.-вост. Афганстанѣ и сѣв.-зап. Индіи; принадлежитъ къ афганцамъ и составляетъ большую группу значительнаго племени Вердурани. Существуетъ мнѣніе, что Ю.—потомки евреевъ, приведенныхъ въ вавилонскій плѣтъ; оно основано на сходствѣ обычаевъ и религиозныхъ обрядовъ съ древне-еврейскими. Ю.—ревностные сунниты; ихъ духовенство, происходящее изъ другого племени, живетъ кастой, которую выплачиваютъ прихожане. Въ священныхъ городахъ Ю. каждый преступникъ можетъ найти себѣ приютъ. Паша передѣляются ими по жребію каждыя 10, 20 или 30 лѣтъ. Гл. города Ю.—Диръ и Алладандъ. Всѣхъ Ю. Эльфинстонъ насчитываетъ до 700 тыс.

Юстирные валки—см. Монетный чеканъ.

Юхта—см. Юфть.

Юшковичъ (Семенъ Соломоновичъ) талантливый писатель. Род. въ 1868 г., въ зажиточной одесско-еврейской семьѣ. Окончилъ въ Парижѣ медицинскій факультетъ. Дебютировалъ въ печати разсказомъ «Портной», въ «Русскомъ Богѣ» 1897 г. Въ 1895 г. написалъ разсказъ «Распадъ», но ни одна редакція не рѣшилась его печатать. Между тѣмъ, именно этотъ разсказъ, помѣщенный, наконецъ, въ 1902 г. въ «Восходѣ», создалъ Ю. извѣстность. Послѣ этого онъ помѣшалъ свои беллетристическія и драматическія произведенія въ «Мирѣ Вождемъ», «Журналѣ для всѣхъ», «Образованіи», сборникахъ «Знанія» и др. Нѣкоторыя произведенія Ю. переведены на нѣмецкій и древне-еврейскій языки, а товариществомъ «Знаніе» изданы два тома его разсказовъ (СПб., 1906). Въ разсказѣ «Распадъ» Ю. показалъ, какъ разлагаются устои старой еврейской жизни, городской и буржуазной, распадается прежняя общественная жизнь, теряя поддержку внѣшней организаціи, еще оставшуюся отъ былой внутренней спайки: распадается и сильная до сихъ поръ своимъ единствомъ, своей моральной устойчивостью еврейская семья, не связанная никакимъ духовнымъ верховнымъ началомъ, исковерканная бѣшеной борьбой за жизнь. Образы этой борьбы—комшаръ Юшковича. Въ «Итѣ Гайне», «Еврейяхъ», «Нашихъ страхахъ» онъ развернулъ потрясающую картину міра городскихъ подонковъ, съ его безпредѣльнымъ горемъ, голодомъ, преступлениями, сутенерами, «фабриками ангеловъ», вошедшей въ бытъ проституціей. Ю. любитъ находить здѣсь образы возвышенные, чистые среди облитой ихъ грязи, романтически приподнятые. Эта приподнятость и надуманность—врагъ его реализма. Многія его произведенія, въ общемъ недурно задуманныя (драмы «Голодь», «Городъ», разсказы «Наша сестры», «Новый пророкъ») мѣстами совершенно испорчены манерностью, которая, въ погоню за какой-то особенной правдой жизни, отворачивается отъ ея элементарной правды. Но даже въ этихъ произведеніяхъ есть проявленія значительной силы и подкупающей нѣжности. Особенно характеренъ для внутреннѣйшихъ противорѣчій дарованія Юшковича языкъ

его действующих лиц, то грубо переведенный съ «жаргона», на которомъ говоритъ еврейская народная масса, то какой-то особенный, риторически высокопарный. Въ драмахъ Юшкевича слабо движение, а действуюція лица, характеризуемые не столько поступками, сколько однообразно-крикливою разговорами, индивидуализированы очень мало. Исключение составляетъ послѣдняя драма Юшкевича «Король», имѣющая сценическа и идейныя достоинства. Писатель національный по преимуществу, Юшкевичъ по существу далеко не тотъ еврейскій бытописатель, какимъ

его принято считать. Его сравнительно мало интересуетъ быть, онъ, въ сущности, не наблюдатель внѣшнихъ житейскихъ мелочей и охотно схватываетъ лишь общіе контуры жизни; оттого его изображеніе бываетъ иногда туманно, грубо и безвкусно, но никогда не бываетъ мелко, незначительно. Съ другой стороны, чувствуется, что изображеніе еврейства не является для него этнографической пѣлюю: еврейство Юшкевича — только та, наиболее знакомая ему среда, въ которой развиваются общія формы жизни.

А. Горифельдъ.

Я.

Ябиру (*Mycetia senegalensis*) — одинъ изъ видовъ миктерій или исполинскихъ аистовъ. Родъ исполинскихъ аистовъ отличается большимъ, изогнутымъ вверху клювомъ съ вогнутыми краями, очень высокими ногами и прямымъ хвостомъ. Къ нему относятся 4 вида, живущіе въ болотахъ жаркихъ странъ обоихъ полушарій. Самецъ Я. достигаетъ полторныхъ метровъ въ длину и почти двухъ съ половиною метровъ въ размахъ крыльевъ; водится въ средней и южной Африкѣ по берегамъ рѣкъ. У взрослой птицы голова, шея, кроющія перья крыльевъ, перья плечъ и хвоста — черныя съ металлическимъ отливомъ; всё прочія перья — чисто бѣлыя; клювъ — красный съ чернымъ поясомъ посрединѣ. Питается различными мелкими животными, а также падалью. Въ неволѣ легко приручается. Образъ жизни мало изученъ.

Ю. В.

Яблоновскій (Александръ Александровичъ) — талантливый фельетонистъ и беллетристъ. Родился въ 1870 г. Окончилъ курсъ по юридическому факультету с.-петербургск. университета. Въ 1893 г. дебютировалъ разсказомъ «Послѣдши», въ «Русскомъ Богатствѣ»; затѣмъ сотрудничалъ въ «Сынѣ Отечества» и «Мирѣ Божьемъ», гдѣ въ 1901 г. была помѣщена имѣвшая большой успѣхъ повѣсть его «Гимназисты». Въ 1903—5 гг. велъ въ журн. «Образованіе» сатирическій фельетонъ подъ общимъ заглавіемъ: «Родныя картины»; съ 1904 г. принималъ участіе въ возродившемся «Сынѣ Отечества»; теперь — видный сотрудникъ «Товарища». Въ 1906 г. былъ приглашенъ редактировать московскую газету «Русское Слово», но вынужденъ былъ оставить ее черезъ мѣсяцъ по требованію администраціи. Беллетристическія произведенія Я. собраны въ двухъ томахъ: 1-й изданъ товариществомъ «Знаіе», 2-й — московской фирмой Сытина.

В. К.

Яблочни содомскія — см. Орѣшки.

Яблочковъ (Михаилъ Тихоновичъ) — писатель и общественный дѣятель: ум. въ 1906 г.

Яблочная эссенція (Я. масло) — см. Валериановая кислота и Эссенція.

Яворовъ (П. К.) — талантливый болгарскій лирикъ. Род. около 1876 г. Въ первыхъ стихотвореніяхъ Я. является поэтомъ «гражданской скорби», мало затрагивающимъ свѣтлыя стороны жизни. Въ «Градуска» и «На нивата» онъ живо сочувствуетъ болгарскому крестьянину, обладающему физической и нравственной мощью; въ символическихъ картинахъ «упавшаго листка» рисуетъ загадку своей безотраднѣ судьбы. Chef d'oeuvre Я. — «Каллопа», символическая идиллія; элементы личный и общественный здѣсь тѣсно сплетаются другъ съ другомъ. Когда вспыхнула македонская революція, Я. принялъ участіе въ борьбѣ; его впечатлѣнія дали ему матеріалъ для ряда македонскихъ советовъ, посвященныхъ главнымъ образомъ трагически павшему борцу Г. Дѣлчеву; онъ написалъ также и лучшую біографію Дѣлчева (1904). Въ новыхъ стихотвореніяхъ Я. отчасти замѣтно вліяніе нѣмецкихъ и русскихъ декадентовъ. Въ «Шепотъ на самѣ» и «Пѣсенка на човѣка» вѣетъ угрюмо-боязливое разочарованіе. Я. обладаетъ эластичнымъ, музыкальнымъ стихомъ. Его сборникъ «Стихотворенія» выдержалъ нѣсколько изданій (послѣднее, съ предисловіемъ П. Славейкова, въ 1904 г.). Новыя стихотворенія Я. помѣщаются въ журн. «Мисль». Оригинальностью отличаются «Путевыя впечатлѣнія изъ Македоніи», рассказы и критическіе этюды Я. Ср. Андрей Протичъ, «Яворовъ—Стихотворенія» («Мисль», № 5, 1904); В. Ангеловъ, «Стихотворенія на Я.» (ib., № 8, 1904); д-ръ Миролюбовъ, «Стихотвор. Я.» (ib., 1901); К. Величковъ, «Стихотвор. Я.» («Летописи», год. V); К. Кръстевъ, «Млади и Стари» 1906 г.; Кьневъ, «Я. П. К.» (журн. «Ново Врѣме», 1904); Сапта, «Стихотвор. Я.» (журн. «Общо Дѣло», 1904).

М. Г.

Яворскій — австрійскій политическій дѣятель: ум. въ 1904 г.

Яворскій (Иванъ Лавровичъ) — врачъ и

географъ, род. въ 1853 г. Окончилъ курсъ въ казанскомъ университетѣ. Въ 1878 г. былъ назначенъ врачомъ въ посольство ген. Столѣтова, отправившееся въ гор. Кабуль, къ эмиру Ширъ-Али-хану. Я. остался при эмирѣ Ширъ-Али-ханѣ официально въ качествѣ лейбъ-медика послѣдняго, а неофициально— въ качествѣ политическаго агента. Послѣ смерти эмира (февр. 1879 г.) начались беспорядки: Я. лишь съ большимъ трудомъ удалось выбраться изъ Афганистана въ Бухару. Съ 1894 г. онъ состоитъ профессоромъ новороссійскаго университета по кафедрѣ географіи. Въ 1894 г. совершилъ научную экскурсію въ Закаспійскую область и горную Бухару. Главные его труды: «Долина Аму-Дарьи въ ея верхнемъ теченіи. Медико-географическій очеркъ» (Ташкентъ, 1879); «Путешествіе русскаго посольства по Афганистану и Бухарскому ханству въ 1878—79 гг.» (1882—83); «Опытъ медицинскій географіи и статистики Туркестана» (дисс., 1889).

Ягнъ. (Николай Александровичъ)—извѣстный изобрѣтатель-самоучка (1849—1905). Учился въ Петровско-Разумовской земледѣльч. академіи. 20 лѣтъ онъ уже выступилъ со своими первыми изобрѣтеніями: гигрометромъ, сдѣланнымъ для физическаго кабинета академіи, и пульсирующимъ насосомъ, съ которымъ потомъ работали Д. И. Менделѣевъ и проф. Кирпичевъ и которымъ и теперь еще пользуются въ Германіи. За эти изобрѣтенія Я. получилъ дипломъ инженеръ-механика. Пробывъ въ академіи 3 года, Я. ее покинулъ, стремясь къ такой работѣ, гдѣ ему можно было бы примѣнять свои техническія познанія и вскорѣ поступилъ на чугуно-литейный заводъ Боевкова въ Симбирской губ. Въ своихъ дальнѣйшихъ изобрѣтеніяхъ Я. руководился стремленіемъ облегчить и

обезопасить трудъ рабочаго. Такъ, несчастный случай на заводѣ натолкнулъ его на изобрѣтеніе «Друга кочегара»—приспособленіе для автоматическаго наполненія пароваго котла и поддержанія въ немъ воды на опредѣленномъ уровнѣ. Усовершенствовавъ его при содѣйствіи коммерсанта Копфельда на его заводѣ въ Дрезденѣ, Я. получилъ за него золотую медаль на выставкѣ въ Филадельфіи. По возвращеніи изъ Америки Я. изобрѣлъ охлаждающія завѣски, гидромоторъ (работавшій на Невѣ и въ Ліонѣ), качающійся винтъ, эластичедъ (приспособленіе для облегченія ходьбы, главн. обр. солдатъ), самоваръ-стерилизаторъ, опрѣснитель, сушилку для овощей, солеварку, простую, но чрезвычайно остроумную герметическую пробку. Онъ занимался еще воздухоплаваніемъ и получилъ почетный дипломъ съ послѣдней парижской выставки за аэропланъ. Во время русско-японской войны морское вѣдомство предложило русскимъ изобрѣтателямъ выработать типъ подводной лодки. Я. составилъ проектъ подводной лодки совершенно новой системы. Изъ его печатныхъ трудовъ общаго характера наиболѣе извѣстна «Гипотеза мірозданія».

Л. Пескова.

Ягодное винодѣліе. Не только виноградъ, но и всякаго рода другія ягоды, содержащія въ своемъ сокѣ количество сахара, достаточное для образованія путемъ броженія не менѣе 7—8 процентъ спирта, пригодны для цѣлей винодѣлія, давая такъ называемыя ягодныя вина. Слѣдующая таблица показываетъ процентное содержаніе сахара (а также свободныхъ кислотъ) въ сокѣ различнаго рода плодовъ и ягодъ и то количество сока (въ ведрахъ), которое изъ 100 фунтовъ этихъ плодовъ или ягодъ можно выдѣлать пресованіемъ.

	Виноградъ.	Яблони.	Груши.	Вишни.	Сливы.	Персики.	Крыжови.	Красн. смородина.	Бѣлая смородина.	Черная смородина.	Земляника.	Малина.	Ежевика.	Черника.	Брусника.	Шаловица.
Сахару	14,59	8,16	8,2	10,2	6,1	4,5	7,13	6,4	6,4	6,0	6,3	3,9	4,4	5,0	1,8	10,5
Своб. кислоты	0,8	0,6	0,3	0,9	1,1	0,9	1,4	2,4	2,3	1,7	0,9	1,4	0,6	1,3	2,3	0,6
Изъ 100 фн. плодовъ получается ведръ сока.	2,5	2,5	2,5	2,5	2,4	2,3	2,0	2,1	2,0	1,5	2,2	2,2	2,0	2,4	1,7	2,6

Изъ ягодъ для цѣлей винодѣлія на первое мѣсто надо поставить красную и бѣлую смородину и крыжовникъ. Вишня (владимірская) даетъ прекрасное интенсивно окрашенное вино своеобразнымъ букетомъ, но слѣдствіе дороговизны этого плода, а также необходимости удалять изъ него предварительно косточки, что сильно удорожаетъ производство, вишневое вино рѣдко употребляется въ чистомъ видѣ, а главнымъ образомъ служить для подкраски и улучшенія другихъ винъ. Рѣдко въ чистомъ видѣ изъ-за чрезчуръ сильнаго своеобразнаго букета употребляется вино изъ черной смородины и изъ малины; ими сдѣлываютъ вина изъ красной смородины и крыжовника, а во Франціи черносморodinное вино прибавляютъ даже въ крас-

ное виноградное вино. Для той же цѣли (подкрасиванія виноградныхъ винъ) примѣняется вино изъ черники. Ежевика и шелковица даютъ хорошія ликерныя вина. Остальныя ягоды примѣняются въ ягодномъ винодѣліи рѣдко. Для полученія хорошаго ягоднаго вина сборъ ягодъ производится въ сухую погоду. Ягода снимается исключительно зрѣлая и только для красной смородины можно брать также и ягоду перезрѣлую, сморщившуюся на вѣткѣ. Незрѣлая ягода даютъ вино менѣе ароматическое, а перезрѣлая весьма легко заражаются сусло различными болѣзнями. Нельзя долгое время держать собранныя ягоды и надо какъ можно скорѣе ихъ пускать въ обработку. Техника ягоднаго винодѣлія мало чѣмъ разнится отъ техники винодѣлія вино-

градного. Ягоды прежде всего измельчают. При этом надо в значительно большей степени, чем при виноделии плодовым слѣдить за тѣмъ, чтобы ягоды или ихъ сокъ во время этого процесса не приходили въ соприкосновение съ металлическими поверхностями. При производствѣ въ маломъ масштабѣ ягоды всего лучше растирать въ поливальной каменной чашкѣ деревяннымъ пестомъ, а при большомъ производствѣ раздавливать на плодовыхъ мельницахъ съ каменными вальцами. Далѣе, измельченныя ягоды поступаютъ на совершенно такіе же пресса, какъ для винограда, и изъ нихъ выжимается возможно полно сокъ. Весьма часто передъ прессованіемъ измельченныя ягоды подвергаютъ мацерации, т. е. смачиваютъ водой и оставляютъ въ течение 12—48 часовъ въ помѣщеніи съ t° 15—20° P. Выжимки отъ перваго прессованія иногда также мацерируютъ и прессуютъ вторично. Выжатому соку даютъ бродить при большомъ производствѣ въ деревянной посудѣ, а при маломъ въ стеклянной, при чемъ отъ чистоты и полноты обеззараживанія посуды въ сильной степени зависитъ успѣхъ производства. Рѣдко, однако, при ягодномъ виноделии можно бываетъ ображивать сокъ прямо въ томъ видѣ, какъ онъ получается изъ пресса. Для получения хорошаго вина въ суслѣ должно быть въ мѣру сахара, кислотъ, бѣлковыхъ и дубильныхъ веществъ. Пополненіе недостающихъ въ суслѣ веществъ производится «сдабриваніемъ» сусла этими веществами, а уменьшеніе избытка разбавленіемъ водою или (для кислотъ) нейтрализацией. Содержаніе кислоты въ суслѣ должно варіировать между 0,4—0,6%. Недостатокъ ея восполняется прибавкой винной кислоты или сока какихъ-либо кислыхъ ягодъ; избытокъ же уменьшается прибавленіемъ сока изъ мало-кислыхъ, разбавленіемъ водою (при этомъ уменьшаются содержаніе сахара и другихъ веществъ) или частичной нейтрализацией при помощи мѣла. Содержаніе сахара въ суслѣ должно быть при приготовленіи вина для домашняго употребленія, не выдерживающаго вовсе храненія (съ 7—8% содержанія спирта) отъ 11 до 13%, для вина столоваго (съ 10—12% содержанія спирта) отъ 16 до 19% и для вина ликернаго (съ 14—17% содержанія спирта) отъ 23 до 28%. Свыше 35% содержаніе сахара въ суслѣ вовсе не допустимо, ибо броженіе въ такихъ жидкостяхъ идетъ плохо. Какъ вышеприведенная таблица показываетъ, ни одна изъ обыкновенныхъ ягодъ не отвѣчаетъ по содержанію сахара даже минимальнымъ требованіямъ вина для домашняго потребленія и сахаръ въ сусло приходится добавлять искусственно, при чемъ прибавляютъ обыкновенно сахаръ тростниковый. Кромѣ сахара и кислотъ приходится нормировать въ суслѣ содержаніе бѣлковыхъ веществъ, нужныхъ для питанія дрожжей (содержаніе ихъ должно быть отъ 1,2 до 1,5%) и танина, способствующаго освѣтленію вина и придающаго ему нѣкоторую нужную терпкость. Танина должно быть въ суслѣ не менѣе 0,05%; недостатокъ его восполняютъ прибавкой чистаго танина, настоя дубовой коры или экстракта

катеху. Такъ или иначе сдобренное сусло подвергается броженію, для чего имъ наполняютъ на $\frac{1}{5}$ — $\frac{2}{10}$ бочку или бутылъ, которые затѣмъ оставляютъ на нѣсколько дней, заткнувъ втулку или горлышко тампономъ изъ ваты, для естественнаго развитія въ суслѣ процессовъ броженія. Если есть основаніе опасаться, что броженіе само по себѣ не возникнетъ или будетъ идти не нормально, то либо задаютъ дрожжи (пивныя, а еще лучше винныя чистой культуры), либо прибавляютъ нѣкоторое количество водной вытяжки изъюма. Какъ только по выдѣленію угольной кислоты будетъ констатировано начало процесса броженія, бочку или бутылъ закрываютъ бродильнымъ шпунтомъ или Заверловской предохранительной воронкой—приспособленіями, позволяющими изъ сусла выдѣляться газамъ, но къ нему воздуха извнѣ не пропускающими. Первому, бурному броженію даютъ пройти въ помѣщеніи съ температурой 15—20° P.; оно тянется отъ 1 до 6 недѣль. Когда будетъ замѣчено уменьшеніе выдѣленія угольной кислоты и отложеніе на днѣ хлопковатаго осадка, сусло сифономъ сливаютъ въ другую посуду, наполняемую доверху, и посуду эту помѣщаютъ въ погребъ съ температурой 8—12° P. Здѣсь въ течение 4—7 недѣль протекаетъ второе, тихое броженіе. По окончаніи его вино вторично переливаютъ и даютъ въ течение 3—5 мѣсяцевъ дозрѣвать въ погребѣ съ температурой въ 5—8° P. Слабыя вина зрѣютъ скорѣе, крѣпкія дольше. Признакомъ зрѣлости вина считается тотъ фактъ, что оно, оставленное въ стаканѣ на 1—2 дня при температурѣ 12—15° P., не мутится и не выдѣляетъ осадка. Зрѣлое вино разливаютъ въ бутылки и выдерживаютъ при 5—8° P. въ теченіе 1—5 лѣтъ; въ бутылкахъ вино образуетъ букетъ и приобретаетъ мягкость вкуса. Во время броженія, для его ускоренія, сусло хорошо нѣсколько разъ переливать и притомъ такъ, чтобы оно, по возможности, больше соприкасалось съ воздухомъ; такія переливки особенно необходимы, если броженіе ведется въ стеклянныхъ сосудахъ; въ бочкахъ воздухъ къ суслу въ достаточномъ количествѣ поступаетъ черезъ поры клепокъ. Послѣ первой переливки (т. е. по окончаніи бурнаго броженія) въ винѣ опредѣляютъ содержаніе кислоты и если оно увеличилось, кислоту нейтрализуютъ до нормы. Послѣ окончанія тихаго броженія опредѣляютъ въ винѣ содержаніе алкоголя и, если надо, прибавкой чистаго спирта или коньяка поднимаютъ градусъ его до желательной нормы. Передъ разливомъ въ бутылки вино для полнаго просвѣтленія приходится иногда проклевывать.

Болѣзни ягоднаго вина въ общемъ тѣ же, что и винограднаго, но кромѣ того при частомъ прерываніи процесса броженія Я. вино получаетъ запахъ мысами. Для его удаленія вино частеризуютъ, сувалью въ теченіе 3 часовъ деремѣшиваютъ и вызываютъ новое броженіе прибавкой сахара и изюма.

Въ заключеніе приведемъ нѣсколько рецептовъ для наиболѣе употребительныхъ ягодныхъ винъ. *Сморodinное вино.* Наполняютъ маленькій боченокъ на $\frac{1}{3}$ сусломъ, выдав-

леннымъ изъ смородины. Къ выжимкамъ прибавляютъ воды, снова прессуютъ и полученнымъ сокомъ доливаютъ боченокъ. Далѣе на каждое ведро находящагося въ боченкѣ сусла прибавляютъ 22 фн. толченаго сахара-рафинада. Броженіе ведется, какъ обыкновенно. *Крыжовничное вино* можно готовить изъ спѣлыхъ или не вполнѣ спѣлыхъ ягодъ. Во второмъ случаѣ вино получается болѣе терпкое, въ первомъ болѣе сладкое. Въ обоихъ случаяхъ къ размолотымъ ягодамъ прибавляютъ сейчасъ же воды (на 50 фн. ягодъ—20 фн. воды) и немного сахара и прессуютъ черезъ ситки. Полученное сусло разбавляется равнымъ объемомъ воды и въ немъ растворяютъ 30 фн. сахару. Броженіе по обыкновенію. *Черничное вино*. Сокъ получаютъ совершенно такъ же, какъ указано для крыжовника, но только разбавляютъ половиннымъ количествомъ воды и прибавляютъ по 5 фн. сахару на каждые 15 фн. сусла. Сусло черники очень туго бродитъ въ виду высокаго содержанія въ ней танина и потому особое вниманіе должно быть обращено на защиту сусла отъ заброданія.

Игре—см. Сахаръ палмовый.

Идассонъ (Соломонъ Jadassohn)—писатель о музыкѣ. Написалъ: «Harmonielehre», «Erläuterungen zur Harmonielehre», «Erläuterungen zum Kontrapunkt», «Kanon und Fuge», «Die Formen in den Werken der Tonkunst», «Lehrbuch der Instrumentation», «Methodik des musiktheoretischen Unterrichts», «Das Wesen der Melodie in der Tonkunst».

Ядовитыя растенія. Многія низшія и высшія растенія въ числѣ различныхъ продуктовъ своей жизнедеятельности вырабатываютъ между прочимъ и вещества ядовитыя для животныхъ и человека. Исслѣдованія большинства ядовъ растительнаго происхожденія уже ознакомили насъ съ ихъ химической природой, но условія ихъ образованія, а также превращенія ихъ въ растеніяхъ пока еще не выяснены наукою детально. Въ настоящее время можно предполагать четыре слѣдующихъ типа образованія во взрослыхъ растеніяхъ ядовитыхъ веществъ. 1) Токсическое (ядовитое) начало содержится уже въ сѣмени, а по мѣрѣ развитія послѣдняго переходитъ въ корни, стебли, листья и въ другіе органы развивающагося растенія. Ядъ передается здѣсь уже наследственно. Примеромъ такого способа образованія ядовитыхъ веществъ у растеній является ракутникъ — *Cytisus Laburnum L.*, у котораго неоднократно была наблюдаема наследственная передача ядовитыхъ веществъ. 2) Ядовитое начало не существуетъ въ сѣмени, а образуется во взросломъ растеніи въ опредѣленный періодъ его развитія. Въ этомъ случаѣ наследственно передается не самый ядъ, а лишь способность воспроизводить его при извѣстныхъ внѣшнихъ и внутреннихъ условіяхъ. Примеромъ для этого случая можетъ служить между прочимъ табакъ, сѣмена котораго не ядовиты, тогда какъ взрослое растеніе ядовито въ опредѣленный возрастъ своего существованія. 3) Ядовитое начало вырабатывается только въ сѣменахъ и уничтожается

при прорастаніи послѣднихъ. Здѣсь ядовитое вещество также не передается наследственно. Нѣчто подобное наблюдается у плевела — *Lolium temulentum L.* 4) Въ растеніи существуютъ лишь элементы яда въ различныхъ тканяхъ, но самого яда нѣтъ, а образуется онъ только въ томъ случаѣ, если эти ткани разрываются почему-либо, а элементы яда соединяются между собою и формируютъ послѣдній. Примеромъ можетъ служить миндаль, лавровишня и другія розоцвѣтныя, въ различныхъ тканяхъ которыхъ содержатся безвредныя сами по себѣ вещества эмульсинъ и амигдалинъ, дающіе сильно ядовитую синильную кислоту лишь при взаимодействіи. Количества ядовитаго вещества въ растеніи варьируютъ въ зависимости отъ различныхъ причинъ, отъ возраста самого растенія, отъ органа, въ которомъ оно находится, отъ различныхъ внѣшнихъ факторовъ, каковыми являются свѣтъ, теплота, время года, условія мѣстности, составъ почвы, обработка и удобреніе ея. Нѣкоторыя растенія бываютъ ядовиты только въ молодости, а затѣмъ теряютъ свои ядовитыя свойства и наоборотъ,—тогда какъ есть растенія, ядовитыя въ теченіе всей своей жизни. У однихъ растеній ядовитое вещество бываетъ равномерно распределено по всемъ ихъ органамъ, тогда какъ у другихъ однѣ части растенія часто бываютъ ядовитѣе другихъ. Тоже самое можно сказать и о другихъ, только что перечисленныхъ факторахъ, способствующихъ большей или меньшей ядовитости растеній. Кроме того ядовитость того или другаго растенія, низшаго или высшаго, зависитъ очень часто и отъ расы растенія. Это особенно рѣзко выражается у патогенныхъ микробовъ, грибовъ, бактерій и др. Очень часто наблюдается, напр., быстрая смерть человѣка, или животнаго отъ небольшого количества введеннаго въ его организмъ бактеріальнаго яда (токсина) и наоборотъ, иногда большія количества ядовитаго начала бактерій и другихъ низшихъ организмовъ вызываютъ лишь слабые признаки отравленія. На этомъ отчасти обоснованы такъ называемыя предохранительныя прививки, широко распространяющіяся теперь въ медицинѣ, по почину Пастера. Степень ядовитости того или другаго растительнаго «токси. яда» зависитъ и отъ состоянія животнаго организма, а также отъ его личныхъ индивидуальныхъ особенностей, отъ большей или меньшей восприимчивости къ яду. Условія отравленія человѣка и животныхъ крайне разнообразны, есть случайныя отравленія, когда ядовитыя свойства растенія неизвѣстны, а въ пищу оно попадаетъ случайно. Другую группу отравленій составляютъ отравленія по необходимости, какъ это бываетъ иногда съ травоядными животными, когда имъ изъ недостатка здороваго корма приходится питаться исподъ ядовитыми растеніями. Степень ядовитости растеній зависитъ не только отъ различныхъ свойствъ животнаго организма, но и отъ способа введенія яда. Наиболѣе тяжелые случаи отравленія обнаруживаются при введеніи ядовитыхъ началъ въ желудокъ и кишечникъ животныхъ, а также въ брюшную полость, гдѣ ядъ быстро расса-

сывается, а потому и энергично действует. Перейдем теперь къ обзору главнѣйшихъ ядовитыхъ растений и находящихся въ нихъ действующихъ началъ, при чемъ остановимся только на такихъ растенияхъ, случаи отравления которыми наиболее часты.

Хвойныя. Тиссъ (*Taxus baccata* L., см.). Одно изъ самыхъ ядовитыхъ растений нашей южной флоры. Молодая листва его привлекаетъ очень часто домашнихъ животныхъ, которая, главнымъ образомъ, и отравляется. У древнихъ писателей Теофраста, Плинія и др. есть указанія и на отравленія людей въ древности, когда изъ тисса, ошибочно принимая его за казачій можжевелникъ, изготавливали abortивныя лѣкарства. Действующее начало — таксинъ, вещество, мало изученное. Можжевелникъ (*Juniperus Sabina* L., *Jun. virginiana* L., см.). Очень ядовиты листья. Вызываютъ у животныхъ кровавое мочеиспусканіе, — болѣзнь, извѣстную на французскомъ языкѣ mal de broc или mal de bois. Животныя заболѣваютъ во время пастища въ хвойныхъ лѣсахъ, особенно часто послѣ зимней стоянки.

Злаки. Плевель (*Lolium temulentum*, см.). Сорная трава, произрастающая на поляхъ между посявами въ Россіи, на Кавказѣ, Уралѣ и Туркестанѣ. Стебель и листья не ядовиты. Ядовитыми свойствами обладаютъ лишь сѣмена. Вредныя свойства сѣмянъ плевела не обнаруживаются ни запахомъ, ни вкусомъ. Употребленіе въ пищу ржаной, или пшеничной муки, съ примѣсью плевела, даже въ видѣ печеного хлѣба, производитъ отравленія, напоминающія собою опьяненіе, почему и самый плевель называется «опьяняющимъ». Байлье и Филозъ нашли, что ядовитыми являются два действующихъ начала, мало въ общемъ изслѣдованныхъ. Одно — желтое вещество, соединенное съ нѣкоторымъ количествомъ холестерина, находящагося въ зеленомъ маслянистомъ веществѣ, извлекаемомъ изъ сѣмянъ эфиромъ. Другое — содержится въ экстрактѣ, выдѣленномъ изъ муки водою. Оба вещества, и желтое и вытяжное, распадаются при t° въ 100° Ц. Для человѣка часто смертельно такое количество плевела, когда на одну часть обыкновенной муки приходится около 5 частей муки плевела. Для отравленія 1 килограмма вѣса животнаго необходимы слѣдующія вѣсовые количества сѣмянъ: для лошади около 7 граммъ, для собаки около 18 граммъ. Жвачныя животныя мало чувствительны. Кукуруза (*Zea Mays* L., см.) — широко распространенное въ южныхъ странахъ хлѣбное растение, безвредное въ свѣжемъ состояніи. Испорченныя гнѣющія зерна кукурузы очень часто вызываютъ отравленія. Весьма вѣроятно, что причиною ядовитости загнивающихъ зеренъ является грибокъ *Oospora verticilloides*, или другіе какіе-либо микроорганизмы, живущіе въ зернахъ кукурузы. Употребленіе въ пищу несвѣжихъ зеренъ кукурузы вызываетъ въ Италіи и у насъ въ Россіи, въ Бессарабіи, эпидемическое заболѣваніе, извѣстное подъ именемъ «пеллагры». Рожь (*Secale cereale* L., см.) и другіе злаки не ядовиты сами по себѣ, но, будучи поражены «спорыньей» (см.) — грибомъ *Claviceps purpurea* Tul. (*Sphacelia Segetum* Lév., *Sclerotium clavus* C.), образующимъ на ржи особые «рожки» (склероціи гриба), становятся очень ядовитыми, вызывая иногда эпидемію «злой корчи», или «эрготизма». Ядовитыми въ данномъ случаѣ являются только рожки грибка, извѣстные въ медицинѣ подъ именемъ *Secale cornutum* (рогатая рожь) и употребляемые въ качествѣ кровоостанавливающаго, особенно при маточныхъ кровотеченияхъ. Склероціи спорыньи довольно богаты различными веществами; такъ они содержатъ около 35% жира, нѣсколько многоатомныхъ спиртовъ, а также органическія кислоты. Ядовитымъ началомъ является сфацелиновая кислота и алкалоидъ корвунинъ.

Зимовниковыя. Чемерица (*Veratrum album*, см.). Ядовиты всѣ части растенія какъ въ свѣжемъ, такъ и въ сухомъ видѣ. Отравляются животныя, поѣдающія сѣно съ чемерицею. Действующими началами въ чемерицѣ являются алкалоиды: вератральбинъ Митчелля, вератрамаринъ по Кенпену, жервинъ Симона и вератринъ.

Тимелейныя. Волчье лыко (*Daphne mezereum*, см.). Дико произрастаетъ въ горныхъ странахъ. Ядовиты всѣ части растенія. Достаточно дюжины ягодъ для отравленія ребенка. Ядовитыми началами являются умбеллиферонъ Цвенгера и кокковинъ Кассельмана. У насъ въ Крыму попадаетъ другой вѣчно-зеленый видъ — *Daphne Laureola* (франц. Laurier de bois), волчій лаврикъ. Отравляются животныя на пастищахъ.

Молочайныя. Ядовитыми являются всѣ представители этого семейства, особенно часто встрѣчающіеся у насъ въ Крыму и на Кавказѣ. Листья у молочайныхъ попеременно сидячіе, зубчатые или цѣльнокрайніе. Цвѣты однополые, однодомные или двудомные съ очень маленькимъ околоцвѣтникомъ, состоящимъ изъ 3—5 сросшихся между собою частей. Число тычинокъ или равно числу частей околоцвѣтника, или менѣе его. Завязь сидячая, 2-хъ—3-хъ гнѣздная. Плодъ — коробочка. Всѣ молочайныя содержатъ особый млечный сокъ бѣлаго цвѣта и ѣдкой на вкусъ.

Молочай придорожный (*Euphorbia lathyris* L., см.). Попадаетъ по краямъ дорогъ, въ садахъ и виноградникахъ. Ядовитымъ является млечный сокъ, сѣмена содержатъ масло, являющееся очень сильнымъ слабительнымъ. Молочай — лѣкарственное средство деревенскаго обихода. Отравленія людей довольно часты. Скотъ поѣдаетъ молодые листики молочая и также иногда отравляется. На кожѣ сокъ молочая вызываетъ красныя опухли и даже нарывы. Очень часто страдаютъ отъ него дѣти, собирающія молочай для букетовъ и получающія при этомъ ожоги рукъ и лица. Ядовитыми являются смолы, находящіяся въ сокѣ молочая. Кромѣ этого молочай ядовитыми оказываются еще: *E. sylvatica*, *E. esula*, *E. cyparissias*, *E. characias*, *E. peplus*, *E. verrucosa*, *E. palustris*, а также экзотическіе виды *E. canariensis*, *E. abyssinica* и *E. cotinifolia*, сокъ которыхъ особенно ядовитъ въ сравненіи съ другими молочаями.

Клеверина (*Ricinus communis* L., см.). Это

растение родомъ изъ Индіи или Африки. Сѣмена крупныя, имѣютъ видъ клещей, откуда и происходитъ русское названіе растенія. Изъ сѣмянъ добывается касторовое масло. Ядовиты только сѣмена, которыя кромѣ масла содержатъ еще чрезвычайно ядовитую фитальбумозу рицинъ. Рицинъ—бѣловое ферментативное вещество. Иногда достаточно проглотить два—три сѣмени, чтобы послѣдовала смерть отъ отравленія. Ядовитость сѣмянъ была извѣстна еще Диоскориду. Съ лечебной цѣлью сѣмена, какъ таковыя, употребляются въ Персіи. Они особенно прельщаютъ своимъ вкусомъ дѣтей и простолюдиновъ.

Лютиковья. Горчица вѣтвистая (*Adonis vernalis*, см.). Растетъ въ средней и южной Европѣ. Цвѣтетъ весной. Корни имѣютъ противный запахъ и вѣдки на вкусъ. Ядовитое вещество, глюкозидъ адонидинъ, содержится въ корняхъ. Употребляется въ медицинѣ какъ сердечное средство.

Лютикъ ядовитый (*Rauunculus sceleratus*, см.). Растетъ въ низкихъ равнинахъ, тонкихъ мѣстностяхъ, около большихъ лужъ. Въ Петербургской губерніи попадаетъ и на сырыхъ грядахъ огородовъ какъ сорное растеніе. Считается самымъ ядовитымъ изъ всѣхъ лютиковъ. Кромѣ него ядовиты также слѣдующіе лютики: *R. acris*, *R. bulbosus*, *R. flammula*, *R. thota*, *R. lingua*, *R. repens*, *R. fischeri* и *R. argensis*. По С. Мартену въ тканяхъ всѣхъ лютиковъ находится очень ядовитая кислота, названная имъ фикаровой кислотой.

Маковья. Макъ снотворный (*Papaver somniferum*, см.). Этотъ видъ родною съ Востока, но уже разводится въ культурѣ. Во Франціи различаютъ двѣ культурныя расы: черный макъ (*Pavot noir*) и бѣлый макъ (*Pavot blanc*). У первой расы сѣмена черныя, а у второй бѣлыя. Ядовитыя свойства мака извѣстны съ незапамятныхъ временъ. Въ лѣтописяхъ судебной медицинѣ имѣется много случаевъ отравленія макомъ, какъ случайныхъ, такъ и хроническихъ, а также преступныхъ. Культурные народы борются и до сихъ поръ устояли въ этой борьбѣ—съ морфіоманіей Востока, т. е. съ куреніемъ опиума и вообще со страстью къ опианной морфиномъ, однимъ изъ ядовитыхъ началъ мака. Ядовиты всѣ части этого мака, но въ особенности корочки. Ядовитое вещество мака, опиумъ, общеизвѣстно. При надрѣзѣ головокъ мака изъ него вытекаетъ сокъ, содержащій шесть главныхъ ядовитыхъ алкалоидовъ, которые въ опиумѣ соединены съ меконовой кислотой: морфій, кодеинъ, тебанъ, папаверинъ, наркотинъ и нарцеинъ. Ихъ относительное количество въ головкахъ мака колеблется въ зависимости отъ вышеперечисленныхъ вѣтшихъ и внутреннихъ причинъ. *Papaver Rhoeas* (макъ-самосѣйка), обильно растущій въ хлѣбныхъ поляхъ, также ядовитъ. Чистотѣль (*Chelidonium majus* L., см.)—многолѣтнее растеніе, растущее въ качествѣ сорняка въ затѣненныхъ мѣстахъ, въ щеляхъ каменныхъ стѣнъ. Сильно ядовиты всѣ части растенія. Дѣйствующее начало—хелидоновая кислота. По показанію Шмидта, эта кислота тождественна съ сукциновой. Кромѣ того, чистотѣль со-

держитъ ядовитые алкалоиды хелидонинъ и сангвинаринъ. Въ народной медицинѣ употребляется противъ наложныхъ болѣзней.

Гвоздичья. Куколь полевой (*Agrostemma githago* L., см.).—Растетъ въ полевыхъ, вслѣдствіе чего сѣмена его смалываются съ зернами хлѣбныхъ растеній. Скотъ не ѣстъ въ полѣ куколя на корню. Ядовитое начало—глюкозидъ сапонинъ. Большія примѣсы куколя въ хлѣбѣ вызываютъ эпидемію «гитагизма».

Затробоиная. Звѣрбой обыкновенный (*Hypericum perforatum* L., см.)—растетъ часто вдоль дорогъ, на солнечныхъ открытыхъ мѣстахъ. Скотъ ѣстъ звѣрбой очень неохотно. Ядовитъ для животныхъ и человѣка. Дѣйствующее начало не изучено.

Мелиевья. Клокочина (*Melia Azederach* L., см.) родомъ изъ жаркихъ странъ Азіи. Акклиматизируется въ садахъ. Въ клочковитѣ заключается горькое на вкусъ, ядовитое вещество азадиринъ, предложенное одно время какъ средство, замѣняющее хининъ.

Бобовья. Ракитникъ (*Cytisus Laburnum*, см.). Общеизвѣстное растеніе. Сильно ядовиты всѣ части. Дѣйствующія начала плохо изучены. Желтый люпинъ (*Lupinus luteus* L.) вызываетъ отравленіе травоядныхъ, извѣстное подъ именемъ «лупиноза». Отравленіе скота бываетъ иногда эпидемическимъ. Такъ въ 1880 г., въ Помераніи, изъ 240000 овецъ погибло отъ лупиноза 14138 головъ, т. е. 5,89%. Лупинозъ свирѣпствуетъ спеціально на овцахъ. Дѣйствующее начало точно не изучено.

Розоватная. Миндаль (*Amygdalus communis* L.). Въ культурѣ имѣется много разновидностей. Особенно ядовита одна изъ нихъ, называемая горькимъ миндалемъ (*A. communis* var. *amarum*). Въ горькомъ миндалѣ находится два вещества амигдалинъ и эмульсинъ, которыя при растираніи сѣмена съ водою даютъ горькоминдальное масло и сильно ядовитую синильную кислоту. Лавровишня (*Prunus Lauro-cerasus* L.) также даетъ синильную кислоту.

Зонтичная. Болиголовъ пятнистый (*Conium maculatum* L.)—весьма распространенное сорное растеніе. Какъ ядовитое растеніе извѣстно съ древнѣйшихъ временъ. Всѣ части растенія ядовиты. Дѣйствующими началами являются нѣсколько алкалоидовъ: кониинъ, конгидринъ, этилконинъ и метилкониинъ. Кониинъ иначе называется цикутинъ. Въ этомъ семействѣ есть и другіе представители ядовитыхъ растеній: *Cicuta virosa* (Веха), принимаемая иногда по ошибкѣ за сельдерей (*Apium graveolens* L.) и *Anthriscus sylvestris* L. (купырь дикій). Оба растенія принадлежатъ къ числу сорныхъ травъ и часто вызываютъ отравленія. Ядовита также собачья петрушка (*Aethusa cynapium* L.), однолѣтнее зонтич. сорн. растеніе, часто принимаемое по ошибкѣ за обыкновенную петрушку и являющееся причиною многихъ случаевъ отравленія.

Вьюнковая. Вьюнокъ-скаммоній (*Convolvulus Scammonia* L.). Похожъ на обыкновенный полевой вьюнокъ (*C. argensis* L.). Онъ содержитъ въ себѣ млечный сокъ, обладающій свойствомъ сильно раздражать кишечникъ и извѣстный въ аптекахъ подъ именемъ скаммонія. Скаммоній ядовитъ и содержитъ въ

себѣ, какъ дѣйствующее начало, глюкозидъ конвольвулинъ.

Пасленовыя. Картофель (*Solanum tuberosum* L.)—общезвѣстное растеніе. Свѣдѣнія о ядовитости картофеля и объ условіяхъ образованія этого яда распространены сравнительно мало. Картофель содержитъ въ себѣ ядовитое начало—соланинъ, хотя и рѣдко причиняющее смерть, но тѣмъ не менѣе вызывающее иногда несчастные случаи. Слегка позеленѣвшіе клубни и ботва особенно ядовиты. Наагъ даетъ слѣдующую таблицу распредѣленія соланина въ клубняхъ картофеля. Количества соланина высчитаны на полъ килограмма вѣса:

Соланина содержится.	Клубни проросшіе.	Клубни молодые.
Въ цѣломъ клубнѣ	0,21	0,16
» мясист. части клубня	0,16	0,12
» шелухѣ	0,24	0,18

При варкѣ картофеля соланинъ переходитъ въ воду отвара. Соланинъ является алкалоидомъ. При большомъ количествѣ соланина въ картофелѣ у людей появляются признаки отравленія. Бываютъ и несчастные случаи. Баклажанъ (*Solanum melongena* L.) и насленъ сладко-горькій (*Solanum dulcamara* L.) также ядовиты. Белладона (*Atropa Belladonna*). Называется иначе, по почину Линнея, бѣшеная ягодою. Ядовитое начало содержится во всѣхъ частяхъ растенія. Это общезвѣстный алкалоидъ атропинъ, а кромѣ того, въ белладонѣ есть и гіосциаминъ. Дурманъ (*Datura stramonium* L.)—однолѣтнее растеніе, родомъ изъ Америки. Дѣйствующее начало—алкалоидъ датуринъ. Вѣлена (*Huoscyanus niger* L.)—однолѣтнее сорное растеніе, часто около жилья. Сильно ядовито все растеніе. Дѣйствующее начало—алкалоидъ гіосциаминъ. Табакъ (*Nicotiana Tabacum* L.). Родомъ изъ Америки. Воздѣлывается въ Старомъ и Новомъ Свѣтѣ для общезвѣстнаго употребленія. Дѣйствующее начало никотинъ—сильный ядъ. Нѣсколько капель никотина, вдушенныя въ глазъ собаки убиваютъ ее въ нѣсколько минутъ. При куреніи медленно, хронически отравляетъ человѣческой организмъ и тѣмъ самымъ сокращаетъ жизнь.

Литература. O. Brasche, «Ueber Verwendbarkeit der Spectroscopie zur Unterscheidung der Farbenreactionen der Gifte» (Дерптъ, 1891); R. Bunge, «Beiträge zur Spectroscopie einzelner Gifte und Arzneimitteln» (Юрьевъ, 1894); A. Coutance, «Venins et poisons, leur production et leurs fonctions» (П., 1888); R. Kordes, «Vergleichung der wichtigeren narkotischen Extracte der russischen Pharmacopöe mit den anderer Pharmacopöen» (Дерптъ, 1888); J. Roques, «Phytophographie medicale» (П., 1835); A. Siegel, «Ueber die Giftstoffe zweier Euphorbiaceae»; H. Stillmark, «Ueber Ricin» (Дерптъ, 1888); K. Thunberg et Dalman, «De narcoticis observationes» (Упсала, 1816); Thunberg et Lindblom, «Dissertatio de viribus et usu Atropae Belladonnae» (ib., 1816); Thunberg et Ljungberg, «De plantis venetatis» (ib., 1825); К. Корневъ, «Ядовитыя растенія» (СПб., 1895); И. Натансонъ, «О сѣменахъ полевого куколя» (СПб., 1867); G. Dragen-

dorff, «Die Heilpflanzen» (Штуттгартъ, 1898); Гринъ, «Растворимые ферменты и броженіе» (Москва, 1905); В. Варляхъ, «Русскія звѣрственыя растенія» (СПб., 1901); E. Hackel, «Ueber giftige Gräser» («Mitth. der naturwissenschaftl. Vereins für Steiermark», 1904).

И. Л. Сербиновъ.

Язвнцы (Pegameles)—см. Язвичья.

Язвнничъ (Яковъ Никифоровичъ)—гистологъ, род. въ 1848 г. По окончаніи курса въ университетѣ св. Владимира въ 1873 г. состоялъ помощникомъ прозектора при кафедрѣ анатоміи въ томъ же университетѣ. Въ 1880 г. защитилъ диссертацию на степень доктора медицины. Въ 1884 г. назначенъ прозекторомъ при кафедрѣ гистологіи, а въ 1891 г.—экстраординарнымъ профессоромъ кіевск. унив. Напечаталъ: «О регенерации гладкихъ мышечныхъ волоконъ» (диссертация, Кіевъ, 1880); «Sur la structure du cylindre-axe et des cellules nerveuses» («Journal de l'anatomie et de la Physiologie G. Pouchet», Пар., 1888); «Къ ученію о непрямомъ или сложномъ дѣленіи кѣловокъ (Karyokinesis)» («Вѣстникъ Общ. Гигіены, Судебн. и Практ. Медицины», 1891); «Объ окрашенныхъ костякахъ» («Университетскія Извѣстія», 1900); «О микроскопическомъ строеніи молочныхъ зубовъ нижней челюсти человѣка каменнаго періода» (ib., 1900).

Якоби (Карль-Рудольфъ Ясоби)—прусскій государственный дѣятель: ум. въ 1904 г.

Якубовичъ (Александръ Ивановичъ)—декабристъ (1792—1845). По окончаніи курса въ московскомъ университетскомъ пансіонѣ, поступилъ на службу въ лейбъ-уланскій полкъ; за участіе въ дуэли графа Завадовскаго съ Шереметевымъ былъ переведенъ на Кавказъ, въ Нижегородскій драгунскій полкъ. Здѣсь онъ помогалъ Н. Н. Муравьеву при описаніи Кахетіи. Возвратясь въ Петербургъ, Я. сблизился съ многими изъ членовъ Сѣвернаго Общества, на которыхъ производилъ сильное впечатлѣніе страстностью и увлекательнымъ краснорѣчіемъ. Принималъ участіе въ событіи 14 декабря 1825 г., по отзывамъ нѣкоторыхъ—въ нѣсколько нерѣшительной формѣ. Осужденъ на вѣчныя каторжныя работы. Выйдя на поселеніе, Я. основалъ небольшую школу и открылъ мыловаренный заводъ. Пушкинъ говорилъ, что Я.—«герой его воображенія». Его письмо къ сестрѣ, отъ 1841 г., напечатано въ «Русскомъ Архивѣ», за 1893 г., № 11. Ср. «Записки Н. Н. Муравьева» («Русскій Архивъ», 1886—1888) и «Декабристы» (М., 1906).

В. Р.—с.

Якутская область (XLI, 618—627).—По окончательному подсчету переписи населенія 1897 г. въ Я. области оказалось 269880 жителей, изъ нихъ въ 5 городахъ 9182; въ обл. городѣ Якутскѣ—6535, въ Олекминскѣ—1144, въ остальныхъ менѣе 1000 въ каждомъ. Жители Я. области говорятъ на 46 различныхъ языкахъ, но представители большинства ихъ немногочисленны; главнѣйшія народности слѣдующія: якуты—221467 чел. (82% всего насел.), русскіе—30807, тунгузы—11647, татары—1565, чукчи—1558, юкагпы—948 чел. Якуты и тунгузы живутъ главнымъ образомъ

въ уѣздахъ Якутскомъ и Вилюйскомъ, русскіе и татары—въ Олекминскомъ и Якутскомъ, чукчи—въ Колымскомъ, юкагиры—въ Колымскомъ и Верхоянскомъ. Разнообразіе прочихъ народностей объясняется отчасти массой ссыльного элемента, сосредоточеннаго преимущественно въ Олекминскомъ и Якутскомъ уѣздахъ. Почти все население области (98,4%) причисляется къ православію; татары исповѣдуютъ мусульманство. Въ 1905 г. въ Я. области считалось 295900 жителей.

Якушкинъ (Евгеній Ивановичъ)—юристъ-этнографъ; ум. въ 1905 г. Подалъ почти безъ всякихъ пропусковъ «Записки» своего отца (М., 1905), составляющія цѣнный матеріалъ для эпохи декабристовъ.

Яланнигъ—см. Глюкозиды.

Ямайка—о-въ группы большихъ Антильскихъ о-вовъ. 1—3 (14—16) января 1907 г. сильнымъ землетрясеніемъ разрушенъ главный городъ о-ва Кингстонъ (47 тыс. жит.) и многие другіе города и селенія, при чемъ погибли многие жители.

Ямуна (санскр. Yamunā)—древнее индійское названіе рѣки Джамны (Jumna) въ Остиндіи (X, 522), притока Ганга, вытекающей изъ горы Калинда (т. е. солнце). Ямуна олицетворяется въ видѣ богини, дочери Сознца и его жены Санджии (см.).

Яновка (Томашъ-Валтазаръ Janowka)—чешскій органистъ (род. ок. 1660 г.), авторъ музыкальнаго словаря: «Clavis ad thesaurum magnae artis musicae» (1701).

Японія (XLI, 697—789)—конституціонная имперія въ Азіи. По даннымъ 1905 г. Я. (не считая отошедшихъ къ ней по Портсмутскому договору 5 сент. 1905 г. Куантуна и южн. части о-ва Сахалина) занимаетъ 417412 кв. км.; жителей—50853590. Свыше 100 тыс. жителей имѣютъ слѣдующіе города: Токио—1819 т., Осака—996, Киото—381, Иокогама—326, Нагоя—289, Кобе—285, Нагасаки—153, Хирошима—121, Сендай—100 тыс. Японцевъ, пребывающихъ за границей—148636; изъ нихъ въ Соед. Штатахъ Сѣв. Америки и ихъ колоніяхъ—97 т., въ Корей—31 т., въ Англіи и ея колоніяхъ—10 т. Иностранцевъ въ Я.—14708; болѣе всего китайцевъ—9 т., англичанъ—2 т., американцевъ—ок. 2 т. Эмиграція изъ Я. въ 1904 г.—27377 д. *Торговый флотъ Я.* въ 1905 г. состоялъ изъ 1766 паровыхъ судовъ въ 797674 тонны, 8944 парусныхъ въ 329234 т. и 19886 джонокъ въ 2382867 тон. Японскій торговый флотъ по своей емкости (тоннажу) уступаетъ только Великобританскому (11 милл. т.) и Соедин. Шт. Сѣв. Америки (6,5 милл. т.), а по емкости парового флота, кромѣ двухъ поименованныхъ—еще германскому и голландскому. Госуд. бюджетъ см. ниже. Коммунальные и сельскіе (1904—5) доходы—59 милл. іенъ, расходы—55 милл. іенъ. Долги провинцій, городовъ, коммунъ и селеній къ концу 1905 г. составляли 62569182 іенъ. Д. Р.

Исторія. 1904—07 гг. Съ открытіемъ военныхъ дѣйствій въ началѣ 1904 г. вся жизнь Я. свелась къ войнѣ. Война потребовала страшнаго напряженія всѣхъ народныхъ силъ; но такъ какъ она вызвала народный

энтузіазмъ, не уменьшавшійся до окончанія войны, то Я. смогла вынести это напряженіе. Только социаль-демократія систематически критиковала какъ самое объявленіе войны, которое она объясняла интересами небольшой кучки капиталистовъ, такъ и веденіе войны, въ которомъ она подчеркивала между прочимъ чрезмѣрное вознагражденіе какъ деньгами, такъ и почестями высшихъ офицеровъ, при невниманіи къ интересамъ солдатъ. Критика социаль-демократовъ во время войны не имѣла ни малѣйшаго успѣха. Между тѣмъ уже въ первой половинѣ 1904 г. вредъ, нанесенный войною экономическому развитію страны, чувствовался очень явственно. Я. потеряла значительную часть американскаго рынка для сбыта своего чая, въ пользу Цейлона и Китая, и своего шелка, въ пользу Китая. Значительное число фабрикъ закрылось, безработица давала себя чувствовать. Тѣмъ не менѣе кредитъ Я. стоялъ высоко, и каждый новый ея заемъ заключался на иностранныхъ рынкахъ съ полнымъ успѣхомъ; второй иностранный заемъ на 80 милліоновъ іенъ, заключенный въ ноябрѣ 1904 г. по курсу 86 $\frac{3}{4}$, былъ покрытъ по подпискѣ во много разъ. Во время хода военныхъ дѣйствій въ Я. не прекращалась чисто научная разработка различныхъ военныхъ вопросовъ; русскіе моряки, участвовавшіе въ морскихъ сраженіяхъ подъ Портъ-Артуромъ 28 июля 1904 г. и при Цусимѣ 14 мая 1905 г., замѣтили, что за это время японская артиллерія значительно усовершенствовалась. Когда начались переговоры о мирѣ, народное настроеніе было очень возбуждено уступчивостью японской дипломатіи и обвиняло ее въ неумѣнь пользоваться блестящими побѣдами японскаго оружія. Настроеніе это искусно поддерживалось придворной военной партіей, не желавшей прекращенія войны. Послѣ заключенія мира въ Токио и въ другихъ городахъ бунтующею толпою были разрушены зданія министерства внутреннихъ дѣлъ, правительственной газеты Кокуминъ и нѣсколько христіанскихъ церквей; не обошлось безъ кровавыхъ столкновеній. Правительство объявило во многихъ мѣстахъ осадное положеніе и запретило наиболѣе шовинистскія газеты; осадное положеніе, однако, было снято чрезъ нѣсколько дней и газеты вновь разрѣшены. Вскорѣ послѣ окончанія войны въ октябрѣ 1905 г. графъ Окума на собраніи торговой палаты въ Токио сдѣлалъ попытку опредѣлить финансовыя результаты войны. По его расчету послѣ окончательной ликвидаціи войны японскій государственный долгъ (внѣшній и внутренній) долженъ возрасти до 2 $\frac{1}{2}$ милліардовъ іенъ, послѣ чего онъ будетъ требовать до 150 милліоновъ іенъ ежегодно на % и погашеніе, т. е. вдвое болѣе, чѣмъ всѣ государственные расходы за 15 лѣтъ передъ тѣмъ. Налоговое бремя, до войны опредѣлявшееся въ 4 іены на голову населенія, по окончаніи войны будетъ опредѣляться въ 12 іенъ; тѣмъ не менѣе графъ Окума считалъ нужнымъ предостеречь противъ пессимистическихъ выводовъ изъ этихъ фактовъ, утверждая, что геній японскаго народа можетъ

вынести бремя, наложенное на него войною. Расчеты графа подверглись суровой критикѣ, но впоследствии оказались весьма близкими къ истинѣ. По росписи на 1907—08 г. (финансовый годъ въ Я. начинается съ 1 апрѣля нов. ст.) обыкновенные доходы исчислены въ 424 милліона іенъ, чрезвычайные доходы—въ 187 милліоновъ, итого 611 милліоновъ; обыкновенные расходы—въ 412 милліоновъ, чрезвычайные—въ 199 милліоновъ, итого расходный бюджетъ въ 611 милліоновъ іенъ, т. е. нѣсколько болѣе чѣмъ по 12 іенъ на голову населенія (равняющагося по даннымъ 1905 г. 47812000 противъ 44805000 за пять лѣтъ передъ тѣмъ). Въ 1888—89 гг. доходы равнялись 92 милл., расходы—81 милліону, въ 1897—98 гг. доходы—226 милл., расходы—223 милл. іенъ, въ 1902—03 гг. доходы—297, расходы—289 милліоновъ (при сравненіи всѣхъ этихъ цифръ необходимо имѣть въ виду измѣненіе цѣны монетной единицы, вызванное денежной реформой 1897 г.: см. ХLI, 762). По росписи 1907—08 г. ожидается отъ подоходнаго налога 23 милліона, отъ поземельнаго налога 85 милліоновъ, отъ питейнаго 65 милліоновъ, отъ акциза на сахаръ 11 милліоновъ, всего отъ налоговъ 269 милліоновъ; отъ доходовъ съ государственныхъ предпріятій—127 милліоновъ. Расходы возвысились въ значительной степени вслѣдствіе войны; крупныя суммы идутъ на погашеніе долговъ, такъ какъ министерство финансовъ рѣшило погасить всѣ государственныя долги Я. въ теченіи 30 лѣтъ. Если первый годъ войны отразился весьма неблагоприятно на японской промышленности, то напротивъ слѣдующій, 1905 г. былъ годомъ значительнаго ея подъема, по всей вѣроятности искусственно вызваннаго приливомъ въ страну иностраннаго золота и огромнымъ ростомъ тѣхъ предпріятій, которыя непосредственно связаны съ войною. Вънѣшняя торговля Японіи въ 1885 г. опредѣлялась по ввозу и вывозу въ 60 милліоновъ іенъ, чрезъ 10 лѣтъ, въ 1895 г.—въ 276 милліоновъ, еще чрезъ 10 лѣтъ, въ 1905 г.—въ 810 милліоновъ (ввозъ—488, вывозъ 321 милл.; въ предыдущемъ 1904 г. ввозъ—371, вывозъ—319, въ 1903 г. ввозъ—317, вывозъ—289 милл. іенъ). Число фабрикъ къ концу 1905 г. поднялось до 2848 противъ 1287 въ концѣ предыдущаго года, т. е. болѣе, чѣмъ вдвое; число рабочихъ на нихъ поднялось до 526 тысячъ противъ 434. Желѣзнодорожная сѣть къ концу 1905 г. составляла 4093 англійскихъ миль противъ 2290 въ концѣ предыдущаго года. Сильно поднялись почтово-телеграфный оборотъ, сбереженія въ сберегательныхъ кассахъ и банкахъ и т. д. Вообще капиталистическому развитію Японіи война дала немовѣрный толчекъ, крайне обостривъ вмѣстѣ съ тѣмъ классовыя противорѣчія и вызвавъ быстрый ростъ социаль-демократіи. Парламентъ прежде всего выразилъ недовѣріе министерству графа Кауры за недостаточную выгодность для Японіи миръ. Его мѣсто занялъ кабинетъ маркиза Сайоми, сперва съ виконтомъ Гаяши въ должности министра иностранныхъ дѣлъ (7 января 1906 г.); поздѣе

(съ 4 марта 1906 г.), когда Гаяши назначенъ посломъ въ Петербургъ, его портфель взялъ самъ премьеръ. Дѣятельность кабинета въ 1906—07 г. свелась главнымъ образомъ къ усиленію армии и флота, къ борьбѣ съ внутренними беспорядками и къ укрѣпленію международнаго положенія Я. Неурожай 1905 г. вызвалъ въ 1906 г. голодъ и крестьянскія волненія. Ростъ рабочаго движенія сказанъ въ длинномъ рядѣ стачекъ. Съ тѣмъ и другими правительству пришлось бороться нерѣдко вооруженною рукою. Иностранная политика Я. была успѣшна. Правительству удалось сблизиться съ Великобританіей и съ Франціей. Съ послѣдней въ іюнѣ 1907 г. заключенъ формальный договоръ, рѣшающій спорныя территориальныя вопросы въ Азій и гарантирующій неприкосновенность и цѣлость Китая и невмѣшательство Россіи въ дѣла Маньчжуріи. Съ Россіей удалось заключить торговое соглашеніе, весьма выгодное для Я. Только съ Соединенными Штатами у Я. отношенія обострились. Въ Я. обнаружилось сильное стремленіе къ захвату Филиппинскихъ острововъ, принадлежащихъ Соединеннымъ Штатамъ. Вслѣдствіе этого въ послѣднихъ общественное мнѣніе оказалось весьма враждебнымъ Я., въ особенности въ западныхъ, тихо-океанскихъ штатахъ. Калифорнія открыла систематическій походъ противъ иммиграціи японцевъ; она стала запрещать поступленіе японскихъ дѣтей въ калифорнійскія школы. Центральное правительство Соединенныхъ Штатовъ, руководимое Рузвельтомъ, не сочувствовало какимъ бы то ни было агрессивнымъ мѣрамъ противъ Я., но было почти совершенно безсильно помѣшать отдѣльнымъ штатамъ вести свою политику противъ Я. Въ самомъ конгрессѣ Соединенныхъ Штатовъ сказались анти-японское настроеніе и былъ принятъ законъ объ иммиграціи изъ Азій, которымъ затрудненъ доступъ японскимъ иммигрантамъ, какъ ранѣе китайцамъ. Въ теченіе всего 1906 г. отношенія между Я. и Соединенными Штатами были настолько обострены, что нѣсколько разъ готова была разразиться война. Правительство Соединенныхъ Штатовъ каждый разъ умѣло смягчить эти отношенія и избѣгнуть войны, опасность которой, однако, до сихъ поръ еще не исчезла.

См. баронъ Иохитанне-Санномія, «Государственный строй Японіи» (переводъ съ англ. Цвѣтиновича, М., 1906); Munzinger, «Die Japaner» (Б., 1898); J. Morris, «Japan and its trade» (Л., 1902); W. Stead, «Japan of to-day» (Л., 1902; рядъ статей, написанныхъ разными японскими учеными о разныхъ сторонахъ японской жизни); J. Lauterger, «J., das Land der aufgehenden Sonne» (Лнд., 1904); «J. in the beginning of the XX-th century» (Л., 1904); D. Murray, «J.» (въ коллекціи «Story of the nations», 5 изд., Л., 1904); W. Koch, «J., Geschichte nach japanischen Quellen und ethnographischen Skizzen» (Дрезденъ, 1904; J. Scherer, «Japan to day» (Л., 1904); его же, «Young J.» (Л., 1905). См. также литературу при ст. «Японско-русская война».

В. Водовозовъ.

***Японская музыка**—см. Н. Бернштейн, «Музыка и театр у японцев» (СПб., 1905); В. Laszky, «Die Anfänge der Musik bei den Chinesen, Japanern und Indern» («Süddeutsche Wochenschrift», № 1, апр. 1905); А. J. Polak, «Die Harmonisierung indischer, türkischer und japanischer Melodien» (1905); Ю. Курдюмовъ, «Японская музыка» (1904, № 12 «Русск. музык. газ.»); Piggot, «The Musik and musical instruments of Japan» (1893); H. Riemann, «Ueber japanische Musik» («Musik. Wochenblatt», 1902); Müller, «Ueb. japanische Musik» («Mitteilungen der deutschen Gesellschaft für Ostasien», 1874). Ник. В.—н.

Японское керосиновое масло
см. Масла жирныя (XVIII, 723).

Японско-русская война 1904—05 г. Со времени выхода въ свѣтъ ХLI г. «Энцикл. Словаря», въ которомъ исторія русско-японской войны доведена до битвы на рѣкѣ Шахэ (окт. 1904 г.), появился въ свѣтъ рядъ документовъ и матеріаловъ, проливающихъ въ значительной степени новый свѣтъ на начало войны. Между прочимъ раскрыта въ подробностяхъ исторія концессіи на эксплуатацію лѣсовъ по берегамъ Ялу, которая была одною изъ важныхъ причинъ войны. Въ 1898 г. владивостокскій купецъ Бринеръ получилъ отъ корейскаго правительства концессию на основаніе «Корейской Лѣсной Компаніи» для эксплуатаціи лѣсныхъ богатствъ по рѣкѣ Ялу на чрезвычайно выгодныхъ для него условіяхъ. Не имѣя ни средствъ, ни авторитета, Бринеръ въ 1902 г. продалъ свою концессию полковнику А. М. Безобразову, имѣвшему большія связи въ высшихъ сферахъ Петербурга. Безобразову, не смотря на несочувствіе его предпріятію тогдашнихъ министровъ финансовъ, иностранныхъ дѣлъ и военнаго, удалось заинтересовать своимъ предпріятіемъ министра внутреннихъ дѣлъ В. К. Павле. Назначенный стать-секретаремъ, Безобразовъ организовалъ компанію, привлекъ въ нее весьма высокопоставленныхъ лицъ и какъ бы обратилъ предпріятіе, официально признаваемое частнымъ, въ государственное. Намѣстникъ Дальняго Востока Алексѣевъ дѣлательно поддерживалъ компанію. Самая эксплуатація лѣсныхъ богатствъ на берегахъ Ялу велась компаніей безъ всякаго уваженія къ интересамъ туземцевъ и безъ признанія необходимости держаться въ границахъ концессіи. Японское правительство увидѣло въ дѣятельности компаніи одно изъ проявленій стремленія Россіи на Дальній Востокъ для полученія какъ политическаго преобладанія, такъ и экономическаго господства. Тоже стремленіе выражалось и въ другихъ фактахъ, какъ напр. захватъ Ляодунскаго полуострова, проведеніе жел. дороги черезъ Маньчжурію и отказъ вывести изъ нея войска, не смотря на принятое на себя обязательство. Въ іюнѣ 1903 г. начались дѣлательные переговоры между Россіей и Японіей о соглашеніи. Изъ документовъ какъ русскаго и японскаго, такъ и англійскаго правительствъ видно, что Японія вела эти переговоры, понимая крайнюю рискованность войны и не желая ея, но все же

упорно добываясь своей цѣли; напротивъ, Россія, дальневосточная политика которой руководилась официально Ламсдорфомъ и Алексѣевымъ, а неофициально—закулисными совѣтниками въ лицѣ А. М. Безобразова и управлявшаго дѣлами особаго кабинета Дальняго Востока ковтръ-адмирала Абазы, вела переговоры въ полной увѣренности, что Японія не можетъ рискнуть на войну съ Россіей и что такая война, если бы она началась, была бы неопасна для Россіи. Начиная съ декабря 1903 г. въ официальныхъ русскихъ документахъ начинается сознаніе, что война весьма вѣроятна; въ январѣ 1904 г. война признается неизбежной; въ телеграфныхъ сношеніяхъ между Петербургомъ и Намѣстникомъ Дальняго Востока 26 января 1904 г. обсуждается вопросъ, выгодно ли начать войну русскимъ или ждать открытія военныхъ дѣйствій со стороны японцевъ. Въ этотъ же день послѣдніе начали войну, чего русскія военныя власти въ Портъ-Артурѣ и въ Чемульно въ данный моментъ не ожидали. Первые два періода военныхъ дѣйствій отъ открытія ихъ 27 января до пораженія русскихъ при Тюренченѣ 18 апрѣля и отъ 18 апр. до 25 іюня, дня очищенія русскими всего Ляодунскаго полува (кромѣ Портъ-Артура), и начало третьяго, т. е. періода борьбы одновременно за долину Ляохэ и за Портъ-Артуръ, см. ХLI, 799—802. Въ этотъ третій періодъ погибла первая русская тихоокеанская эскадра (28 іюля 1904). Соещеніе японской арміи на Азіатскомъ материкѣ съ Японіей стало совершенно легкимъ; подвозъ изъ Японіи не представлялъ большаго затрудненія. Положеніе русской арміи, сообщеніе которой съ родиной было затруднено громадностью разстоянія и низкой провозоспособностью жел. дороги, было очень печально. Командующій арміей ген. Куропаткинъ постоянно общалъ побѣды и требовалъ отъ арміи и отъ русскаго общества терпѣнія, но вмѣстѣ съ тѣмъ отступалъ вскорѣ послѣ приказовъ по арміи, въ которыхъ говорилъ, что «настало давно желанное время идти на встрѣчу врагу и заставить японцевъ повиноваться нашей волѣ» (18 сент.). Бой 24 сент.—3 октября на южномъ берегу рѣки Шахэ не имѣлъ опредѣленнаго результата, такъ какъ обѣ стороны остались приблизительно на прежнихъ позиціяхъ; но по числу жертвъ и послѣдствіямъ онъ былъ скорѣе побѣдой японцевъ, чѣмъ русскихъ. 12 окт. главнокомандующимъ всѣхъ русскихъ сухопутныхъ и морскихъ силъ на Дальнемъ Востокѣ вмѣсто Алексѣева назначенъ генералъ Куропаткинъ. Послѣ битвы на Шахэ на сѣверномъ театрѣ военныхъ дѣйствій наступило продолжительное затишье; японцы не рѣшались переходить въ наступленіе, русскимъ отступать поэтому не было надобности. Тѣмъ съ большимъ вниманіемъ слѣдилъ весь міръ за борьбою около Портъ-Артура. Почти лишена поддержки флота (запертыя въ ея бухтѣ суда были по большей части повреждены и во всякомъ случаѣ не могли дѣйствовать) и не имѣющая возможности рассчитывать на подмогу съ сѣвера, осажденная съ суши и съ

моря сильной сухопутной армией ген. Ноги и сильным флотом адм. Того, эта крепость обречена была на сдачу, но сопротивлялась упорно. В России и в Европе заслуга этой защиты приписывали генералу Стесселю; но впоследствии, уже послѣ взятія крепости, выяснилось, что именно ген. Стессель ответственъ за полную неподготовленность крепости къ оборонѣ (см. Стессель и Портъ-Артуръ), и за господствовавшіе въ ней порядки. Въ декабрѣ 1904 г. военный совѣтъ въ Портъ-Артурѣ рѣшилъ сдать крепость. По имѣющимся свѣдѣніямъ, это рѣшеніе было принято самимъ генераломъ Стесселемъ и проведено чрезъ военный совѣтъ при помощи сильнаго давленія на офицеровъ, однако не безъ протестовъ. 20-го декабря была подписана капитуляція. Въ силу этой капитуляціи весь составъ гарнизона Портъ-Артура и весь высаженный на сушу экипажъ эскадры былъ признанъ военно-плѣнными; офицерамъ было предоставлено возвратиться въ Россію подъ условіемъ обязательства не участвовать въ войнѣ; всѣ батареи, уцѣлѣвшія суда, амуниція, лошади, всѣ правительственныя зданія были сданы японцамъ. Число взятыхъ въ плѣнъ равнялось 70000 человекъ (изъ коихъ половина раненыхъ и больныхъ), въ томъ числѣ 8 генераловъ и 4 адмирала. Взято японцами и значительное количество каменнаго угля, провіанта и военныхъ запасовъ. Что касается флота, то лишь самыя жалкія остатки его достались въ руки японцамъ, такъ какъ большая часть судовъ, находившихся въ бухтѣ и спасшихся отъ японской канонады, были своевременно потоплены самими русскими. Нѣкоторыя изъ нихъ впоследствии были подняты со дна бухты японцами, починены и вошли въ составъ японскаго военнаго флота. Взятіемъ Портъ-Артура закончился третій періодъ войны. Въ теченіе перваго года войны изъ русской арміи было убитыми, ранеными и плѣнными до 200000 человекъ, кромѣ того больными около 25000; потеряны 720 орудій и почти вся первая тихоокеанская эскадра. Японскія потери людьми были не меньше, но за то японскій флотъ почти не пострадалъ, артиллерія усилилась захватомъ русскихъ пушекъ. *Четвертый періодъ войны. Отъ взятія Портъ-Артура до гибели второй русской эскадры у Цусимы. 20 декабря 1904—14 мая 1905.* Послѣ паденія Портъ-Артура въ рукахъ японцевъ былъ весь Ляодунскій полуостровъ и армія генерала Ноги могла быть направлена на сѣверъ на подмогу другимъ японскимъ арміямъ. На сѣверѣ начавшееся послѣ битвы на рѣкѣ Шахэ затишье все еще продолжалось. Двѣ грозныя арміи стояли одна противъ другой; такъ называемые секреты русскихъ и японцевъ отстояли другъ отъ друга мѣстами на 150—200 шаговъ; тѣмъ не менѣе ни японцы, ни русскіе не переходили въ наступленіе. Въ концѣ декабря 1904 г. былъ произведенъ смѣлый набѣгъ генерала Мищенко на Инкоу, т. е. далеко въ тылъ японской арміи. Набѣгъ этотъ не имѣлъ положительнаго значенія: отрядъ Мищенко былъ обнаруженъ и оттѣсненъ на западный берегъ рѣки Ляохэ, который въ

глазахъ японцевъ, а тѣмъ болѣе китайцевъ, считался территоріей китайской, неприкосновенной для войны; вслѣдствіе этого отступленіе генерала Мищенко по правому берегу Ляохэ дало японцамъ поводъ возбудить протестъ противъ нарушенія Россіей международнаго права. Генералу Мищенко удалось только съжечь нѣсколько японскихъ складовъ. 12—16 янв. произошло довольно значительное сраженіе между арміей ген. Гриппенберга и японцами. Первый сдѣлалъ нападеніе на укрѣпленную деревню Сандену и вошелъ въ неукрѣпленную ея часть, но вскорѣ долженъ былъ удалиться, потерявъ не менѣе 12000 чел. убитыми и ранеными и 2000 плѣнными (потери японцевъ опредѣляются въ 7000 чел.). Куропаткинъ обвинялъ Гриппенберга въ неосмотрительности, Гриппенберга Куропаткина — въ томъ, что онъ не поддержалъ его въ рѣшительную минуту. Гриппенбергу отказался отъ командованія и уѣхалъ въ Петербургъ. Въ концѣ января у Гунчжулина, значительно къ сѣверу отъ Мукдена, далеко въ тылу русской арміи, былъ обнаруженъ отрядъ японцевъ и хунхузовъ. Противъ нихъ былъ направленъ небольшой отрядъ пограничной стражи, подъ начальствомъ ротмистра Леницкаго; онъ встрѣтилъ 6 эскадроновъ и 4 роты японцевъ и свыше 2000 хунхузовъ и только съ большимъ трудомъ и значительными потерями успѣлъ пробиться назадъ. Японцамъ удалось испортить желѣзнодорожный мостъ и телеграфную ланію на значительномъ протяженіи. 11—25 февраля 1905 г. произошелъ страшный бой близъ Мукдена (см.). Русская армія, понеся очень большія потери, принуждена была къ послѣдному и безпорядочному отступленію. Въ Мукденѣ въ руки японцевъ попали громадныя запасы провіанта, госпитали съ 1600 нашими ранеными, казармы съ японцами, бывшими у насъ въ плѣну. Потери убитыми и ранеными съ японской стороны опредѣляются по официальнымъ даннымъ всего въ 41 тыс., по частнымъ — въ 50 или 60 тыс. человекъ. Японская армія была настолько истомлена, что не могла преслѣдовать русскихъ. Вся долина рѣки Ляохэ, борьба за которую началась 26 июня 1904 г., оказалась въ рукахъ японцевъ. Путь къ Гирину и Харбину былъ для нихъ открытъ. Ближайшимъ результатомъ боя была отставка генерала Куропаткина отъ званія главнокомандующаго, которую онъ получилъ 3-го марта. На его мѣсто назначенъ командовавшій 1-ой маньчжурской арміей генералъ Линевичъ, а Куропаткинъ занялъ его мѣсто. Около того же времени на мѣсто ген. Гриппенберга, командовавшаго II-ой маньчжурской арміей, назначенъ генералъ Каульбарсъ, а мѣсто послѣдняго, командовавшаго III-ей арміей, занялъ сперва генералъ Вильдерлингъ, затѣмъ, черезъ нѣсколько дней, генералъ Батяновъ. Японцы не находили нужнымъ или возможнымъ переходить въ наступленіе, и послѣ Мукденскаго боя началось такое же грозное затишье, какъ послѣ битвы при Шахэ. Арміи стояли другъ противъ друга близъ Гунчжулина и только готовились къ будущему бою. Общее вниманіе

было обращено вновь на морской театр военных действий. Еще в октябрь 1904 г. из Балтийского моря вышла вторая тихоокеанская эскадра под командой вице-адмирала Рожественского. 26 апреля к ней присоединилась 3 эскадра, 2 февр. вышедшая, под командой контр-адмирала Небогатова, из Либавы. Но присоединение это не усилило, а ослабило эскадру Рожественского, так как она состояла из старых, тихоходных и непригодных к бою судов, явившихся обузой, тормозивших движения и деятельность второй эскадры. Сам Рожественский был решительно против отправки третьей эскадры, но она явилась результатом агитации за ее отправку, поднятой «Новым Временем» и в нем капитаном Кладо. Рожественский делал даже попытку уклониться от встречи с Небогатовым, но попытка не удалась, соединение эскадр произошло, и Небогатов поступил под команду Рожественского. 14 мая соединенная эскадра столкнулась близ острова Цусимы с эскадрой адмирала Того (см. Цусима). В результате боя, длившегося несколько часов, большая часть судов адмирала Рожественского затонула, а несколько судов сдались в плен. В плен попали и адмиралы Рожественский и Небогатов. Во Владивостоке успел прорваться только один крейсер II-го ранга «Алмаз» и два контр-миноносца. Около 7000 человек погибли, около 6000 человек попали в плен. Денежная стоимость погибших судов исчисляется в 150—200 миллионов рублей. Японская эскадра отдалась потерей всего трех миноносцев и больше или меньше значительными, но поправимыми повреждениями нескольких броненосцев и крейсеров. Таким образом цусимский бой был катастрофой, по своему значению далеко превзошедшей мундескую. *Пятый период войны, от Цусимы до заключения мира. 15 мая — 23 августа 1905 г.* 26 мая 1905 г. президент Соединенных Штатов Рузвельт обратился к России и к Японии с нотой, в которой предлагал прекратить дальнейшее кровопролитие и приступить к мирным переговорам. Обе стороны приняли предложение. 20 июля в Соединенные Штаты прибыли русские уполномоченные, председатель комитета министров С. Ю. Витте и русский посол при Американских Соединенных Штатах барон Розен — и японские уполномоченные, министр иностранных дел барон Комура и посланник при Американских Соединенных Штатах Такахира. 27 июля начались переговоры в Портсмуте. Обе стороны обнаруживали сперва значительное упорство; несколько раз казалось, что переговоры будут прерваны. Рузвельт употреблял все свое влияние, чтобы склонить стороны к уступчивости. Наконец 23 августа (ст. ст.) был подписан мир. Японцы отказались от своих первоначальных требований — военной контрибуции, выдачи всех русских военных судов, урванных от японского преследования в иностранных портах, уступки всего Сахалина и предоставления японцам

полного права рыбной ловли вдоль русских берегов по Тихому океану. Россия признала за Японией преобладающие политические, военные и экономические интересы в Корее и обязалась не препятствовать тем мерам руководства, покровительства и надзора, какие японское правительство могло бы почитать необходимым принять в Корее. Россия и Япония обязались совершенно и одновременно эвакуировать Маньчжурию, за исключением Ляодунского полуострова, переходящего в обладание Японии на тех арендных началах, на каких он раньше принадлежал России. Маньчжурия возвращается Китаю. Железная дорога между Куан-чен-цзы и Порт-Артуром без вознаграждения переходит к Японии, со всем своим имуществом и с каменноугольными коями, разрабатываемыми в пользу железной дороги. Россия и Япония обязуются эксплуатировать принадлежащие им в Маньчжурии железные дороги исключительно в целях коммерческих и промышленных, но никоим образом не в целях стратегических; это не распространяется на железные дороги на Ляодунском полуострове. Россия уступает Японии южную половину Сахалина до 50° широты. Военнопленные взаимно возвращаются, при чем Россия обязуется возместить Японии разницу между размером произведенных Японией расходов на содержание русских пленных и размером произведенных Россией расходов на содержание японских пленных. Остальные статьи устанавливают взаимную обязанность уважать права частной собственности, намечают в общих чертах предостояния к заключению торговых соглашений и соглашение о рыбной ловле и говорят о восстановлении мира и дружбы. Таким образом Япония получила в полное обладание наиболее ценную часть Сахалина, во владение на арендном начале — Ляодунский полуостров с Порт-Артуром, в фактическое обладание — Корею, ставшую окончательно ее вассалом, и значительную часть Маньчжурии, чрез которую проходит японская отныне железная дорога, полученная без вознаграждения. Война нанесла сильный удар политическому могуществу России, а Японии сдѣлала равноправным членом в концерте европейских и американских держав и вместе с тем весьма серьезным соперником Соединенных Штатов на Тихом океане. Это — главный политический результат войны с точки зрения международных отношений. 22 декабря 1905 г. был заключен японско-китайский договор, являющийся завершением русско-японского. В силу этого договора Япония обязалась возвратить Китаю Маньчжурию, а Китай признал переход Ляодуна и части железной дороги в руки Японии и передал японскому правительству ту самую концессию на эксплуатацию львов на правом берегу Ялу, которая раньше принадлежала компании Безобразова. Денежная стоимость войны до сих пор с точностью не исчислена. Государств. долг России возрос на 2 миллиарда р.; это и есть приблизительно ее стоимость для России. Для Японии она ниже.

Литература. Во время войны в России выходило два периодических издания, специально посвященных войне: еженедельная «Летопись русско-японской войны» и ежемесячная «Иллюстрированная летопись русско-японской войны»; первая имела до некоторой степени официальный характер, так как издавалась офицерами главного штаба, при участии главным образом военных сотрудников; вторая издавалась редакцией «Нового Журнала Иностранной Литературы». Самостоятельные статьи в обоих этих журналах имеют мало цены, но ценны, особенно во втором, довольно полный подбор официальных (русских) телеграмм, сообщений, назначений и т. д., касающихся войны. Во время войны выпусками выходили различные обзоры войны; из этих обзоров составлены целые книги. Назовем: Graf E. zu Reventlow, «Der russisch-japanische Krieg» (Берлин, 1904—06; очень серьезный разбор военных действий; в приложении имеются очерки Японии, написанные Döbling'ом; первые 4 выпуска, в сильно испорченном цензурой виде, но с ценными дополнениями военного сотрудника «Русских Ведомостей» Михайловского, появились в русском переводе под заглавием: граф Реветлов, «Русско-японская война», СПб., 1904). Значительно выше в чисто военном отношении книга W. E. von Kalinowsky, «Der Krieg zwischen Russland und Japan» (Берлин, 1904—05). Книга H. W. Wilson, «Japan's fight for freedom» (Лондон, 1904—06) проникнута симпатией к Японии и с самого начала утверждением в ее пользу. Подобное же японское издание: Asakawa, «The russo-japanese conflict» (Токио, 1904—05). Предстоит выход в свет в русском переводе японского издания (появившегося в Токио по-английски): «Русско-японская война по официальным японским донесениям». Все эти издания выходили во время самой войны и вследствие этого страдают отсутствием правильной перспективы. Немало книг, посвященных войне, вышло и после нее. В книге А. И. Гиппиуса: «О причинах нашей войны с Японией» (СПб., 1905) ценны приложения, в числе которых имеется перевод японской Бэйлой и английской Сней Книг, текст корейской японской конвенции 1896 г. и других договоров, а также разные статистические материалы. Русским правительством летом 1905 г. издана так называемая Малиновая Книга под заглавием: «Документы по переговорам с Японией 1903—04 г., хранящиеся в канцелярии особого комитета Дальнего Востока». Английский перевод этих документов появился в «Times» в июле 1905 г., а извлечения—в № 73 «Освобождения». Ценное дополнение к ней представляет записка гр. Ламсдорфа: «Записка по поводу Сборника документов и т. д.» (напечатана в «Вести. Европа», 1907, 4). В ней автор резко критикует сборник, доказывает тенденциозность подбора документов, раскрывает значение некоторых из них и требует конфискации сборника (что и было исполнено). Отчет о мир-

ных переговорах издан тоже в виде малиновой книги под заглавием: «Министерство иностранных дел. Протоколы Портсмутской мирной конференции и текст договора между Россией и Японией, заключенного в Портсмуте 23 августа (5 сентября) 1905 г.» (СПб., 1906). В 1906 г. в нескольких томах вышел отчет о войне ген. Куропаткина (так называемые его мемуары); книга эта публики недоступна; извлечения из нее появились в «Times» и др. газетах. См. еще В. Семенов, «Вой при Цусиме» (СПб., 1906); Гамильтон (британский военный агент, состоявший в армии маршала Куроки), «Записная книжка штабного офицера во время русско-японской войны» (перевод капитана В. Семенова, СПб., 1907); Е. К. Ножин, «Правда о Порт-Артуре» (СПб., 1906); «Процесс адм. Н. И. Небогатова» (СПб., 1907). Из многих книг, рассматривающих войну исключительно с точки зрения того, что она дает для стратегии, тактики, фортификации и морского дела, более ценны: Н. Л. Кладо, «Современная морская война. Морские замечки о русско-японской войне» (СПб., 1905); Джен, «Ереси в учении о морской силе»; ряд книг, изданных редакцией официального журнала «Militär-Wochenblatt»: «Die Schlacht bei Mugden», «Die Schlacht bei Liaujang» и др.; J. L. de Lanessan, «Les enseignements maritimes de la guerre russo-japonaise» (Париж, 1905); Löffler, «Der russisch-japanische Krieg in seinen taktischen und strategischen Lehren» (Берлин, 1905—1906); Волонтер, «Русско-японская война. Причины, ход и последствия» (СПб., «Новый Мир», 1905). Для объяснения событий, предшествовавших началу войны и для выяснения ее причин, — П. И. Торгашев, «Авантюры на Дальнем Востоке. Из-за чего мы воевали с Японией» (Москва, 1907); П. Головачев, «Россия на Дальнем Востоке» (СПб., 1904). С точки зрения финансовой: А. Д. Вилимович, «Год войны и наши финансы» (Киев, 1905); K. Helfferich, «Das Geld im russisch-japanischen Kriege» (Берлин, 1906). См. еще легкомысленную книгу (крайне отрицательно относящуюся к официальной России и очень сочувственно к Японии) Рудольфа Мартина: «Будущность России и Японии» (перевод с немецкого, Москва, 1907). Из беллетр. произведений, вызванных войною, особенное внимание обратил на себя психологич. очерк Л. Андреева: «Красный смех» («Сборник Знания», кн. III, СПб., 1905), и Вересаев, «О войне» и «На войне» («Мирь Божий», 1906, 2, 5, и «Сборник Знания», XVII—XIX, 1907).

Ярецкий (Генрих)—польский композитор (род. в 1846 г.). Написал оперы: «Миндове», «Ядвига, польская королева», «Возвращение отца», «Завѣтное письмо», оперетку «Ночлет в Апеннингах», баллады, мессы, фортеп. пьесы и др.

Ярно (Георг. Jarno) — венгерский композитор (род. в 1868 г.). Написал оперы: «Die schwarze Kaschka» (1895); «Der zerbrochene Krug» (1903) и др.

Яровицкій (Алексѣй Васильевичъ, ум. въ 1903 г.)—писатель. Учился въ московскомъ унив. Помѣстилъ въ «Нижегородскомъ Листкѣ» много разсказовъ и стихотвореній подъ псевдонимомъ *А. Корневъ*; писалъ также въ «Курьерѣ», «Самарской Газетѣ», «Сѣверномъ Краѣ» и «Южномъ Обозрѣніи».

Ярославскія губернія (XLI, 820—828).—По окончательному подсчету данныхъ о переписи 1897 г. въ Я. губерніи оказалось 1071355 жителей (460597 мжч. и 610758 жнщ.); изъ нихъ въ городахъ было 146310 жителей. Изъ городовъ свыше 10 тыс. жителей имѣли: Ярославль—71616, Рыбинскъ—25290, Ростовъ Великій—13715. Огромный перевѣсъ женскаго населенія надъ мужскимъ (на 100 мжч. приходится 132 жнщ.) происходитъ отъ значительнаго отхода мужскаго населенія на сторону; такъ, по даннымъ той же переписи въ г. С.-Петербургѣ находилось 68260 лицъ мужскаго пола уроженцевъ Я. губ., въ Москвѣ—16375. Распределение населенія по отдельнымъ уѣздамъ см. «Россія» (XXVII, 111).—Въ 1905 г. въ Я. губ. числилось 1166800 жителей.

Яруновъ—см. Стол. дѣло (XXXI, 694).

Ястребовъ (Митрофанъ Филипповичъ, 1845—1906)—писатель, воспитанникъ кievской духовной академіи, въ которой преподавалъ догматическое богословіе. Главные его труды: «Ученіе Августина исповѣданія и его алогіи о первородномъ грѣхѣ» (Кіевъ, 1877, магист. диссерт.); «Католич. догматы о непогрѣшимости папы» (Кіевъ, 1881); «Происхожденіе литургіи по свидѣтельствамъ книги Дѣяній и посланій апостола Павла» (Кіевъ, 1897); «Что такое церковь?» (Кіевъ, 1902); «Соглашеніе библейскаго сказанія о міротвореніи съ научными данными и выводами естествознанія» (ib., 1903). См. «Профессоръ Митрофанъ Филипповичъ Ястребовъ» (Кіевъ, 1906).

Яхонтовъ (Иванъ Андреевичъ)—писатель, воспитанникъ казанской духовной академіи. Главный его трудъ: «Житія святыхъ сѣверо-русскихъ подвижниковъ Поморскаго края, какъ историческій источникъ» (Казань, 1882, магист. диссертация).

Яцимирскій (Александръ Ивановичъ)—славистъ. Род. въ 1870 г.; окончилъ курсъ въ московскомъ университетѣ. За изслѣдованіе «Григорій Цамблакъ» (СПб., 1904, изданіе академіи наукъ) Я. получилъ прямо степень

доктора слав. филологіи. Съ 1906 г. читаетъ лекціи въ петербургскомъ университетѣ. Главныя его работы: «Опись стар. слав. и русскихъ рукописей собранія П. И. Щукина» (М., 1896 и 1897); «Изъ слав. рукописей. Тексты и замѣтки. I—V» (М., 1898); «Слав. и русскія рукописи румынскихъ библиотекъ» (СПб., 1905, изд. акад. наукъ); «Изъ исторіи слав. письм. въ Молдавіи и Валахіи XV—XVII вв.» (СПб., 1906); «Изъ исторіи слав. проповѣди въ Молдавіи» (СПб., 1906); «Мелкіе тексты и замѣтки по стар. слав. и русск. литературамъ. I—L» (СПб., 1907). Въ настоящемъ Словарѣ Я. помѣстилъ много статей, главнымъ образомъ по польской литературѣ. Нѣкоторыя статьи Я. напечатаны на болгарскомъ, сербскомъ, чешскомъ и польскомъ языкахъ. См. А. И. Александровъ, «О трудахъ А. Я. по слав. филологіи» («Ученія Зап. Казанскаго Унив.» за 1906 г.).

Языгія (Jász-Nagykun-Szolnok)—комитатъ средней Венгріи; пересѣкается Тиссой и ея притоками Загива (Zagyva) и Кёрёсъ (Körös). 5251 кв. км., 350269 жителей, главн. образомъ венгры; нѣмцевъ—1138, евреевъ—10707; большая часть населенія—католики, протестантовъ—134191. Мѣстность очень плодородная. Гл. гор. Солнокъ (25379 жит.).

Ячевскій (Леонардъ Антоновичъ)—геологъ, горный инженеръ. Род. въ 1858 г. Окончилъ курсъ въ горномъ институтѣ. Геологическія изслѣдованія производилъ въ Забайкальской области, затѣмъ въ окрестностяхъ Нерчинска и по притокамъ р. Онона (золотые промыслы) и въ 1889 г. каменноугольныхъ мѣсторожденій Киргизскихъ степей, а въ 1900 г. условій золотосности Енисейскаго горнаго округа. Съ началомъ постройки Сибирской ж. д. Я. вошелъ въ составъ геологической партіи, производившей изслѣдованія вдоль средне-сибирскаго и круго-байкальскаго участковъ Сибирской магистральной. Въ 1896 и 1897 гг. имъ были открыты обширныя коренныя мѣсторожденія нефрита по системѣ рр. Онона и Урѣка въ Иркутской губ. Позже Я. состоялъ профессоромъ минералогіи въ екатеринславскомъ высшемъ горномъ училищѣ. Печ. труды: «Геологическій очеркъ золотыхъ промысловъ въблизи слиянія рѣкъ Онона и Ингоды»; «Алиберовское мѣстороженіе графита»; «Геотермическія наблюденія въ Сибири»; «Ueber die thermische Regime der Erdoberfläche» и др.

Е.

Евдѣй (Успенскій, род. въ 1872 г.)—писатель, архимандритъ, воспитанникъ московской духовной академіи. Главные его труды: «Единство книги пророка Исая» (Сергиевъ-Посадъ, 1901, магист. диссерт.); «Записки по дидактикѣ» (Уфа, 1902).

Е(Ф)edorovъ (Иванъ Ивановичъ)—акушеръ и гинекологъ, род. въ 1857 г.; окончилъ курсъ на медицинскомъ факультетѣ варшавскаго унив. въ 1883 г. Въ 1886 г. назначенъ ординаторомъ при клиникѣ акушерства и женскихъ болѣзней варшавскаго унив. Въ 1891 г.

за диссертацию: «Материалы къ вопросу о тералии родовъ при узкомъ тазѣ» (Варшава) удостоенъ степени доктора медицины и назначенъ доцентомъ варшавскаго унив. по кафедрѣ акушерства и женскихъ болѣзней съ клинкою; въ 1894—1906 гг. занималъ кафедру по той же спеціальности. Кромѣ диссертациа Ф. принадлежит «Введеніе въ курсъ гинекологіи. Вып. I. Къ нормальной и патологической физиологіи женскаго организма» (Варшава, 1899) и рядъ работъ, напечатанныхъ въ «Варшавск. Унив. Изв.», «Журналѣ акушерства и женскихъ болѣзней», «Русской Медицинѣ» и др. медицинскихъ изданіяхъ.

Феодоритово слово — памятникъ древне-русской письменности, составленный въ Россіи неизвѣстно кѣмъ и въ первый разъ появившійся въ рукописномъ сборникѣ соловецкаго архимандрита Досвеев, написанномъ въ 1460 г. Слово это не принадлежитъ Феодориту, епископу киррскому; названо же оно «Словомъ Феодорита» вслѣдствіе желанія автора показать, что важность сложенія перстовъ для обозначенія догматическихъ мыслей засвидѣтельствована еще Феодоритомъ, въ его разсказѣ о св. Мелетіи. Въ древнѣйшихъ редакціяхъ Ф. слово разумѣется православное троенперстіе. Первая попытка превратить Ф. слово въ свидѣтельство о двуперстии принадлежитъ митрополиту Давилу. Въ XVII в. Ф. слово подверглось новой передѣлкѣ и находящееся въ немъ наставленіе о перстосложеніи получило новую редакцію, мало по малу распространившуюся и внесенную въ нѣкоторыя старопечатныя книги. Она подтверждаетъ принятое раскольниками перстосложеніе и признается ими единственно правильною. См. прот. I. Виноградовъ, «О Ф. словѣ» (М., 1886); «Такъ называемое Ф. слово въ разныхъ его редакціяхъ» («Вратское Слово», 1876, кн. IV); архим. Павелъ, «Всѣда о Великомъ Катихизисѣ, Ф. словѣ и Мелетіи Антиохійскомъ» (ib., 1875, кн. II); И. Артоблевскій, «О именуемомъ Ф. словѣ» (ib., 1894, т. II).

Феодоръ (Ивановъ)—писатель, диаконъ московскаго Благовѣщенскаго собора. Сначала онъ тайно придерживался раскола, но потомъ былъ уличенъ въ принадлежности къ нему и осужденъ соборомъ 1666 и 1667 гг., а гражданскою властью лишенъ языка, сосланъ въ Пустозерскъ и тамъ сожженъ 1 апрѣля 1681 г. Главныя его сочиненія: «Сказаніе о церковныхъ догматѣхъ и обличеніе на еретиковъ и отступниковъ»; «Письмо», поданное собору российскихъ архимандритовъ на допросъ 11 мая 1666 г.; «О познаніи антихристовой прелести»; «Посланіе ко всѣмъ православнымъ объ антихристѣ»; «Преніе съ Ананасіемъ митрополитомъ иконійскимъ», гдѣ излагается ученіе раскольниковъ о перстосложеніи; «Посланіе изъ Пустозерска къ сыну Максиму и прочимъ сродникамъ и братьямъ по вѣрѣ». Сочиненія Ф. напечатаны въ VI т. «Материаловъ для исторіи раскола». См. «Диаконъ Ф., его сочиненія и ученіе» («Правосл. Собесѣдникъ», 1859, II); П. С. Смирновъ, «Внутренніе вопросы въ расколѣ въ XVII вѣкѣ» (СПб., 1898).

Феодосій (въ мірѣ Петръ Наркисовичъ *Олтаржевскій*, род. въ 1867 г.) — писатель, воспитанникъ кievской дух. акад., епископъ прилукскій, викарій полтавской епархіи. Главн. его труды: «Палестинское монашество въ IV—VI вв.» (Кіевъ, 1899, магист. диссерт.).

Феодосій Бродовичъ—архипресвитеръ греческаго униатскаго капитула луцкаго, авторъ цѣнныхъ записокъ о событіяхъ на Волыни и Подоліи въ 1789 г. «Widok przemocy na słabą niewinność strogo wywartiej roku 1789». Записки эти напечатаны въ Львовѣ въ 1861—62 гг. проф. Головацкимъ и въ Москвѣ въ 1870 г. Имп. обществомъ исторіи и древностей российскихъ.

Феофанъ Фарнаицъ (ум. въ 1860 г.) —новогреческій писатель, іеромонахъ. Въ его воззрѣніяхъ былъ протестантскій отбѣнокъ; онъ требовалъ приспособленія церковныхъ началъ къ современнымъ условіямъ жизни и отдавалъ предпочтеніе свидѣтельству разума предъ всѣми другими. Изъ его сочиненій особенно извѣстны: «'Аполογία» (Аины, 1840) и «'Ο συνοδικος τόνος η περί ἀληθείας» (Аины, 1852)—критическій обзоръ дѣянія константинопольскаго собора 1850 г., узаконившаго независимость элладской церкви.

Феотомисъ — греческій политич. дѣятель. Въ янв. 1904 г. онъ изложилъ палатѣ свою программу, главнымъ пунктомъ которой была реорганизация арміи; для достиженія этой цѣли дѣлались сбереженія по другимъ статьямъ бюджета и вводились новые налоги на 5 милл. драхмъ. Программа была принята, но въ декабрѣ 1904 г. Ф. палъ и его мѣсто занялъ Деланисъ, затѣмъ Ралли. Въ дек. 1905 г. послѣдній палъ и Ф. въ четвертый разъ сформировалъ кабинетъ, который немедленно распустилъ палату и на новыхъ выборахъ (апр. 1906 г.) получилъ значительное большинство.

Феофанъ (Говоровъ)—епископъ. О немъ: П. Смирновъ, «Преосвящ. Ф., вышенскій затворникъ» (Тамбовъ, 1904); его же, «Жизни и ученіе преосвященнаго Ф., вышенскаго затворника» (Шацкъ, 1905); «Самобытный отечественный мыслитель» епископъ Ф. въ письмахъ на общественныя темы» (СПб., 1903); іером. Феофанъ, «Обозрѣніе главныхъ сочиненій преосвящ. Ф. Тамбовскаго» (Одесса, 1904).

Феофанъ (въ мірѣ Василій Дмитріевичъ *Быстровъ*, род. въ 1872 г.)—писатель, архимандритъ, воспитанникъ слб. духовной академіи, въ которой состоитъ инспекторомъ. Главныя его труды: «Тетраграмма или ветхозавѣтное божественное имя Іегова» (СПб., 1905, магист. диссерт.).

Феофанъ (Лопатинскій)—писатель, волынской уроженецъ. Обучался въ кievской академіи, закончилъ образованіе за границей; былъ ректоромъ московской академіи, совѣтникомъ св. синода, епископомъ, затѣмъ архіепископомъ тверскимъ, вторымъ вице-президентомъ синода. Ф.—знатокъ греческаго языка, исправитель Библии; его лекціи по богословію, читанныя въ московской академіи и изложенныя въ строго-схоластическомъ духѣ по системѣ Фомы Аквината, надолго утвердили здѣсь преобладаніе схоластическаго направленія. По богословскому направленію

Ф. былъ сторонникомъ Стефана Яворскаго и не сочувствовалъ направлеию Феофана Прокоповича. Противъ трактата Прокоповича: «Объ игѣ неудобносымомъ» Ф. выступилъ съ сочинениемъ: «Объ игѣ Господнемъ благомъ». Сочувствіе его направлеию Яворскаго выразилось, между прочимъ, въ изданіи «Камня вѣры» (см. Стефанъ Яворскій, XXXI, 640) и защитѣ его. Въ этомъ предпріятіи усмотрѣна была политическая неблагонадежность. Въ 1735 г. Ф. былъ вызванъ въ Петербургъ къ допросу, лишень свободы, обвинень «въ злоумышленныхъ, непристойныхъ и пророческихъ разсужденіяхъ и нареканіяхъ», и въ 1738 г. приуужденъ къ лишенію архіерейства и монашества и заключенію въ выборгское замкѣ. Въ заключеніи Ф. оставался до 31-го декабря 1740 г., когда былъ освобожденъ. Св. синодъ «возстановилъ» его въ архіерейскомъ санѣ. Онъ скончался 6 мая 1741 г. Кромѣ указаннаго выше труда, Ф. принадлежать, между прочимъ, «Политическая апотеозисъ» (М., 1709, описаніе торжественной встрѣчи полтавскому побѣдителю); комедія «Божіе уничиженіе гордыхъ уничиженіе, при шествіи свейскія силы разорителя» (Москва, 1710); «Слово о богодарованномъ мирѣ, заключенномъ російскою имперіею съ короною шведскою» (М., 1722; съ нѣмецкимъ переводомъ); «Зерцало горячайшаго къ Господу Богу духа» (М., 1782); «Обличеніе неправды раскольнической» (написано Ф. по порученію св. синода въ опроверженіе «Поморскихъ отвѣтовъ»; напечат. лишь въ 1745 г.). Книга, написанная Ф. въ защиту «Камня вѣры», носила слѣд. заглавіе: «Апокризисъ или отвѣтъ на писаніе отвѣтно Франциска Буддея и пр.» См. Н. А. Покровский, «Ф. Лопатинскій» («Православное Обозрѣніе», 1872, № 12); И. Я. Морозкинъ, «Ф. Лопатинскій, архіепископъ тверской, въ 1706—1741 гг.» («Русская Старина», 1886, I и II); И. А. Чистовичъ, «Феофанъ Прокоповичъ и его время» (СПб., 1868); Пекарскій, «Наука и литература въ Россіи при Петрѣ Великомъ» (СПб., 1862); С. Рункевичъ, «Исторія русской церкви подъ управлеиемъ св. синода» (т. I, СПб., 1900); его же, «Пресвященный Ф. (Лопатинскій) въ его перепискѣ съ Петромъ Великимъ» («Странникъ», 1906, сентябрь).

Феофилактъ (Горскій, ум. въ 1788 г.)— писатель, епископъ коломенскій, воспитаникъ и ректоръ московской духовной академіи. Главные его труды: «Orthodoxae orientalis ecclesiae dogmata seu doctrina christiana de credendis et agendis» (Лейпцигъ, 1784, СПб., 1818); «Догматы христіанской православной вѣры» (на русскомъ, нѣмецкомъ, латинскомъ и французскомъ языкахъ).

Финейскій (Михаилъ)— священникъ, писатель и переводчикъ. Главные его труды: «Шотландскій проповѣдникъ Эдвардъ Ирвингъ

и его послѣдователи» (М., 1887); «Учебникъ священной исторіи Новаго Завета» (М., 1897); «Духовныя дарованія въ первоначальной христіанской церкви» (М., 1907).

Фирсовъ (Николай Николаевичъ)— историкъ, род. въ 1864 г. Окончилъ курсъ въ казанскомъ унив., въ которомъ состоитъ профессоромъ русской исторіи. Напечаталъ: «Вступленіе на престолъ императрицы Елисаветы Петровны» (Казань, 1888); «Русскія торгово-промышленныя компаніи въ первой половинѣ XVIII стол.» (магистерская диссертация, Казань, 1897); «Правительство и общество въ ихъ отношеніяхъ къ внѣшней торговлѣ Россіи въ царствованіе имп. Екатерины II» (докторская диссертация, Казань, 1903); «Изъ области народныхъ картинъ» (ib., 1890); «Правительство московской Россіи и Петръ Великій въ ихъ отношеніяхъ къ торгово-промышленному классу» (ibid., 1890); «Содержаніе и характеристика галицко-волинской лѣтописи» (Казань, 1891); «Голодъ предъ смутнымъ временемъ въ Московскомъ государствѣ» (ib., 1900); «Русское законодательство о хлѣбномъ винѣ въ XVIII ст.» (ib., 1892); «Царь Иванъ Васильевичъ Грозный» (Казань); «Политическое и финансовое значеніе колонизаціонной дѣятельности Ивана Ивановича Неплюева» (ib., 1900); «Русскія балансовыя вѣдомости XVIII стол., какъ историко-статистическій источникъ»; «Нѣкоторыя черты изъ исторіи торгово-промышленной жизни Поволожья»; «Петръ Великій, какъ хозяйникъ»; «Разиновщина, какъ социологическое и психологическое явленіе народной жизни» и др.

Фома Кантипратанскій, жившій въ XIII столѣтіи — извѣстный составитель жизнеописаній святыхъ (агиографъ), игравшій въ то же время важную роль въ средне-вѣковомъ естествознаніи. Годы рожденія и смерти точно неизвѣстны. Самое важное его сочиненіе: «De naturis rerum». Ему же принадлежитъ «Vonum de aribus», гдѣ онъ является болѣе моралистомъ, чѣмъ натуралистомъ. Считается ученикомъ Альберта Великаго. Животныя въ его главныя книги описываются по алфавиту. Иногда одно и тоже животное описывается подъ нѣсколькими названіями. Сфинксы, драконы, омонентавы, древесные гуси фигурируютъ наряду съ реально-существующими формами. Анатоми-физиологическія Ф. возрѣнія не ушли отъ взглядовъ Аристотеля, но онъ иногда задается и сравнительно-анатомическими обобщеніями, все время оставаясь на телеологической почвѣ. Вообще въ каждой его строкѣ виденъ монахъ и моралистъ; тѣмъ не менѣе онъ послѣ Альберта Великаго въ средне-вѣковой естественно-исторической литературѣ занимаетъ первое мѣсто. Его сочиненія, судя по большому числу списковъ и переводовъ, были охотно читаемы современниками.

В. М. III.

РОССІЯ

(Оглавление—см. въ концѣ статьи).

1) **Населеніе.** Разработка данныхъ первой всеобщей переписи населенія Россіи (безъ Финляндіи) 1897-го г., и изданіе результатовъ этой разработки окончилась лишь въ 1905 г. Окончательно установленное число жителей имперіи—125680682, а не 126411736, какъ было опредѣлено на основаніи мѣстныхъ подсчетныхъ вѣдомостей. Изъ общаго числа жителей подлежало переписи 40661 чел., находившихся за предѣлами страны (русское населеніе въ Финляндіи—13276, въ Бухарѣ—10308, въ Хивѣ—3919, въ заграничномъ плаваніи на военныхъ судахъ—13158); за вычетомъ ихъ, въ предѣлахъ имперіи было 125640021 жит. Центральный статистическій

комитетъ министерства внутреннихъ дѣлъ въ изданномъ имъ «Ежегодникѣ Россіи» за 1905 г., путемъ прибавки къ даннымъ переписи естественнаго прироста населенія, исчислилъ число жителей имперіи къ 1-му января 1905-го года, оговариваясь, что полученная такимъ образомъ цифра «болѣе или менѣе точна» для всего государства; что же касается отдѣльныхъ губерній и уѣздовъ, то, вслѣдствіе отсутствія данныхъ о переселеніи изъ одной губерніи въ другую, цифра населенія не представляетъ большой достовѣрности. Полученная путемъ такого вычисленія цифра населенія Россіи (безъ Финляндіи) равна 143980100 чел.

Ч и с л о ж и т е л е й .

Въ 1897 году.

Въ 1905 году.

Части имперіи.	Въ 1897 году.		Въ 1905 году.	
	Всего	Въ томъ числѣ въ городахъ.	Всего.	Въ томъ числѣ въ городахъ.
Въ Европейской Россіи	93442864	12064812	107625800	13215100
» губерніяхъ Царства Польскаго	9402253	2158662	10774900	2377100
» Кавказскомъ краѣ	9289364	1200256	10259600	1151800
» Сибири	5758822	496635	6568000	526600
» Среднеазиатскихъ владѣніяхъ	7746718	934370	8751800	1096200
Въ Россіи	125640021	16854735	143980100	18366800
Въ Финляндіи *)	2555462	281216	2857038	383337
Всего	128195483	17135951	146837138	18750637

Распределеніе числа жителей по отдѣльнымъ губерніямъ и областямъ имперіи приведено въ слѣдующей таблицѣ.

*) По свѣдѣніямъ «Статист. Ежегодника Финляндіи 1906 года», изданнаго центральнымъ статист. бюро въ Гельсингфорсѣ.

Губернія и область.	Пространство въ кв. миляхъ перстахъ.	Н а с е л е н н о с т ь.					
		Въ 1897 году.		Въ 1905 году.		На 1 кв. вер.	
		Общее число.	Въ томъ числѣ въ городахъ.	Общее число.	Въ томъ числѣ въ городахъ.	Въ 1897 году.	Въ 1905 году.
<i>Европейская Россія.</i>							
1. Архангельская губ.	742050,7	346536	34044	389800	33600	0,5	0,5
2. Астраханская . . .	207193,3	1003542	135066	1146700	176900	4,8	5,5
3. Бессарабская . . .	39014,9	1935112	293332	2236900	334000	49,5	57,4
4. Виленская	36825,3	1591207	198007	1787100	213800	43,2	48,6
5. Витебская	38649,5	1489246	215919	1695300	239800	38,5	44,6
6. Владимирская	42831,8	1515691	190618	1711600	205600	35,4	40,0
7. Вологодская	353349,4	1311785	62982	1493200	66300	3,8	4,2
8. Волынская	63036,8	2989482	233847	3501600	261700	47,4	55,6
9. Воронежская	57902,0	2531253	169632	3023600	179000	43,7	52,2
10. Вятская	135019,7	3030831	95642	3496100	93600	22,4	25,9
11. Гродненская	33900,8	1603409	254591	1807000	271300	47,3	53,3
12. Довская область . . .	144586,1	2564238	318693	3066200	312900	17,7	21,3
13. Екатериносл. губ.	55705,6	2113674	241005	2659800	291000	37,9	47,8
14. Казанская	55951,8	2170665	185588	2462800	191400	38,8	44,1
15. Калужская	27177,9	1132843	95295	1278000	99200	41,7	47,2
16. Киевская	44777,9	3559229	459253	4148900	517300	79,7	92,8
17. Ковенская	35315,5	1544564	143144	1681500	154100	43,7	48,0
18. Костромская	73809,1	1387015	94365	1567600	100800	18,8	21,2
19. Курляндская	23747,2	674031	155761	708700	169800	28,4	29,9
20. Курская	40821,1	2371012	221527	2752000	235900	58,1	67,5
21. Лифляндская	39905,5	1299365	380781	1399000	408400	32,5	35,1
22. Минская	80152,3	2147621	224945	2539100	253000	26,8	31,7
23. Могилевская	42134,6	1686764	147187	1992600	136200	40,0	47,4
24. Московская	29236,4	2430581	1134382	2656300	1184100	83,1	91,6
25. Нижегородская	45036,7	1581774	143031	1799500	150300	35,2	40,0
26. Новгородская	104163,4	1367022	85470	1532000	87300	13,1	14,7
27. Олонекская	112322,0	364156	25508	398400	26200	3,3	3,6
28. Оренбургская	166710,9	1600145	152601	1795500	171300	9,6	10,8
29. Орловская	41057,7	2033798	244008	2336800	258100	49,5	57,0
30. Пензенская	31129,1	1470474	139838	1677300	154000	43,1	49,2
31. Пермская	290168,7	2994302	179339	3406900	170400	10,3	11,7
32. Подольская	36921,7	3018299	231778	3482300	243400	81,8	94,4
33. Полтавская	43841,0	2778151	274294	3263400	313300	63,4	74,5
34. Псковская	37955,7	1122317	72598	1263800	81000	29,6	33,3
35. Рязанская	36844,7	1802196	169874	2074600	178900	48,9	56,4
36. Самарская	132724,5	2751336	158842	3206800	170700	20,7	24,2
37. С.-Петербургская . . .	39203,2	2112033	1421753	2175400	1734100	53,9	63,5
38. Саратовская	74244,8	2405829	309549	2812400	359500	32,4	37,9
39. Симбирская	43491,0	1527818	108049	1750600	114400	35,1	40,7
40. Смоленская	49212,2	1525279	120895	1746200	128200	31,0	35,6
41. Таврическая	53053,8	1447790	289316	1602700	236700	27,3	30,2
42. Тамбовская	58511,0	2684030	226264	3124100	244600	45,9	53,9
43. Тверская	56837,0	1769135	154769	2037200	159300	31,1	35,9
44. Тульская	27204,4	1419456	171980	1626200	186300	52,2	59,8
45. Уфимская	107209,7	2196642	107303	2566900	119500	20,5	23,9
46. Харьковская	47884,8	2492316	367343	2919700	411700	52,1	61,1
47. Херсонская	62213,2	2733612	788960	3215700	886600	43,9	51,7
48. Черниговская	46042,3	2297854	209453	2693800	232300	49,9	58,6
49. Эстляндская	17306,3	412716	77081	449400	82100	23,2	26,4
50. Ярославская	31230,7	1071355	146310	1163800	151400	31,3	37,4
<hr/>							
Итого въ Европ. Россіи	4238711,7	93442364	12064812	107625800	13215100	22,0	25,4

Н а с о с л о ж и н и о.

Губернии и области.	Пространство в квадратных верстах.	Въ 1897 году.		Въ 1905 году.		На 1 кв. вер.	
		Общее число.	Въ томъ числѣ въ городахъ.	Общее число.	Въ томъ числѣ въ городахъ.	Въ 1897 году.	Въ 1905 году.
<i>Губернии Ц. Польскаго.</i>							
51. Варшавская	15359,2	1931867	845243	2233300	953800	125,8	148,9
52. Калишская	9961,3	840597	115992	964400	127800	84,4	97,4
53. Кѣлцкая	8868,6	761995	70402	898500	67300	85,9	102,1
54. Ломжинская	9265,9	579592	74824	644800	79800	62,5	70,1
55. Люблинская	14789,4	1160662	160824	1340600	165200	78,5	91,2
56. Петроковская	10763,4	1403901	511563	1639800	584600	130,4	153,3
57. Плоцкая	8287,3	553633	88237	613000	93800	66,8	74,8
58. Радомская	10854,0	814947	100230	917200	103900	75,1	81,9
59. Сувалкская	10824,3	582913	73648	629100	75600	53,8	58,3
60. Сѣдлецкая	12580,8	772146	117699	894200	125300	61,4	71,5
Итого въ губерн. Ц. Польскаго	111551,2	9402253	2158662	10774900	2377100	84,3	96,6
<i>Кавказъ.</i>							
61. Бакинская губ.	34276,5	826716	169995	851000	163100	24,0	24,9
62. Багумская обл.	6129,4	144584	35599	155800	38400	23,6	25,5
63. Дагестанская обл.	26105,7	571154	44607	599200	35300	21,9	23,0
64. Елисаветпол. губ.	38667,9	878415	89259	942600	89700	22,6	24,4
65. Карская обл.	16473,2	290654	37838	343500	37800	17,5	21,0
66. Кубанская обл.	83394,4	1918881	221208	2223490	183100	23,0	26,7
67. Кутаисская губ.	25788,4	913657	61917	1020700	57700	35,4	39,6
68. Ставропольская	47003,3	873301	83025	989400	56300	18,4	21,0
69. Терская обл.	63497,6	933936	120048	1023700	145900	14,7	16,0
70. Тифлисская губ.	39406,3	1051032	224796	1138400	229200	26,8	28,9
71. Черноморская	5865,8	57478	19641	70000	25800	9,8	12,1
72. Эриванская	24408,2	829556	92323	901900	90500	33,9	37,0
Итого по Кавказу	411016,4	9289364	1200256	10259600	1151800	22,6	25,0
<i>Сибирь.</i>							
73. Амурская обл.	393315,6	120306	32834	143700	36800	0,3	0,4
74. Енисейская губ.	2233929,5	570161	62884	649000	65700	0,3	0,3
75. Забайкальская обл.	522339,1	672037	42778	734500	47900	1,3	1,4
76. Иркутская губ.	638198,2	514267	62795	544100	64400	0,8	0,9
77. Приморская обл.	1621694,6	223336	62285	246800	65600	0,1	0,2
78. Сахалинъ о-въ	66762,0	28113	8595	—	—	0,4	—
79. Тобольская губ.	1219229,7	1433043	87351	1626500	89200	1,1	1,3
80. Томская	744576,7	1927679	127931	2327500	147000	2,6	3,1
81. Якутская обл.	3482533,3	269880	9182	295900	10000	0,1	0,1
Итого въ Сибири	10922578,7	5758822	496635	6568000	526600	0,5	0,6
<i>Средняя Азия.</i>							
82. Акмолинская обл.	512221,8	682608	74752	778200	85600	1,3	1,5
83. Закаспійская	486688,2	382487	41877	392200	46500	0,8	0,8
84. Самаркандская	60397,6	860021	135313	1002200	159000	14,2	16,7
85. Семипалатинская	405819,0	681590	51488	728000	54800	1,6	1,8
86. Семирѣченская	32966,1	987863	62974	1070600	64200	3,0	3,3
87. Сыръ-Даринская	411837,2	1478398	205596	1756200	248200	3,3	4,0
88. Тургайская	386502,8	453416	19530	504400	29200	1,2	1,3
89. Уральская	313328,2	645121	55482	725300	65000	2,1	2,3
90. Ферганская	80667,0*)	1572214	284358	1794700	343700	19,4	22,3
Итого въ Ср. Азии	3016627,9	7746718	934370	8751800	1096200	2,6	2,9
Итого въ имперіи (безъ Финлянд.)							
Въ Финляндіи	291625,9	2555462	281216	2857038	383837	8,8	9,8
ВСЕГО	18992114,8	128195483	17135951	146837138	18750637	6,8	7,7

*) За исключеніемъ Памира, свѣдѣній о пространствѣ котораго не имѣется.

Население великаго княжества Финляндіи къ 1 января 1905 г. («Стат. Ежегодн. Финляндіи 1905 г.») по губерніямъ распредѣлялось такъ:

Г у б е р н і и .	Пространство въ кв. вер.	Общее число жителей.	Въ томъ числѣ въ городахъ.	Жителей на 1 кв. вер.
1. Або-Бьернеборгская	20327,3	470077	70446	23,1
2. Вазаская	33658,3	479259	33587	14,2
3. Выборгская	27595,9	458269	51941	16,6
4. Куопиоская	31386,4	318611	19344	10,1
5. Нюландская	9779,7	326592	128312	33,4
6. С.-Михельская	15177,8	191717	8321	12,6
7. Тавастгусская	15778,8	317326	45806	20,1
8. Улеоборгская	137921,7	295187	26080	2,1
Всего по Финляндіи	291625,9	2857038	383837	9,8

Густота населения (какъ видно изъ приведенной таблицы) нѣсколько увеличилась повсюду. Произошло перемѣщеніе губерній Европейской Россіи изъ одной группы въ другую (ср. XXVII, 76 — 77): I группа (св. 75 жит. на 1 кв. вер.) по составу своему осталась безъ измѣненія, перемѣстились только самыя губерніи, ее составляющія: вм. Московской, на первомъ мѣстѣ помѣстилась Подольская губ. (94,4), затѣмъ Кіевская (92,8) и Московская (91,6). II группа (50—75 ж.), состоявшая изъ 7 губерній, по даннымъ 1905 г. заключаетъ въ себѣ 14: въ нее вошли изъ III группы губ. Бессарабская (57,4), Волынская (55,6), Гродненская (53,3), Тамбовская (53,9), Воронежская (52,2), Херсонская (51,7) и Рязанская (56,1). Въ III гр. (30—50 ж.) перешли изъ IV-й губ. Псковская (33,3), Минская (31,7) и Таврическая (30,2); такимъ образомъ III гр., прежде состоявшая изъ 23 губ., заключаетъ ихъ въ себѣ 19. Въ IV гр. (20—30 ж.) перешли изъ V-ой Костромская губ. (21,2) и Донская обл. (21,3); общее число губерній этой группы, вмѣсто 8, стало 7. Въ V гр. (10—20 ж.) изъ VI перешла Оревбургская губ. (10,8) и вся группа состоитъ изъ 3 губерній; наконецъ, VI гр. (менѣе 10 жит. на 1 кв. в.) состоитъ изъ 4 губерній—Астраханской (5,5), Вологодской (4,2), Олонцкой (3,6) и Архангельской (0,5). Въ губерніяхъ Царства Польскаго густота населения въ 1904 г. колеблется между 153,3 въ Петроковской и

58,3—въ Сувалкской губерніи, въ среднемъ же по всему краю—96,6 жит. на 1 кв. в., т. е. гуще чѣмъ въ наиболѣе населенной губерніи коренной Россіи. Густота населения Кавказскаго края поднялась съ 22,6 (въ 1897 г.) до 25,0 жит. на 1 кв. в.; по отдѣльнымъ губерніямъ она колеблется между 39,6 (въ Кутаисской) и 12,1 жит. (въ Черноморской губ.). Густота населения Сибири поднялась всего на 0,1 жит. и къ 1905 г. составляетъ 0,6 жит. на 1 кв. вер. Въ средне-азиатскихъ владѣніяхъ она поднялась съ 2,6 ж. (въ 1897 г.) до 2,9 жит. на 1 кв. вер. (въ 1905 г.); порядокъ слѣдованія отдѣльныхъ частей (губерній и областей) по густотѣ населения остался прежній, только колебаніе нѣсколько измѣнилось. Наиболѣе населенными въ 1905 г. являются въ Сибири—Томская губ. (3,1 ж.), въ Средней Азій—Ферганская обл. (2,3 ж.); самыя слабо населенными—Якутская обл. (0,1 ж.) въ Сибири и Закаспійская (0,8 ж. на 1 кв. в.)—въ Средней Азій. О числѣ жителей въ оставшейся за Россіей (въ 1905 г.) части о-ва Сахалина свидѣній нѣтъ. Въ Финляндіи къ началу 1905 г. на 1 кв. в. приходится 9,8 жит. (вм. 8,8 жит. къ 1897 г.); въ наиболѣе густо населенной губерніи, Нюландской—33,4 ж. (вм. 27,6), въ самой слабо населенной, Улеоборгской—2,1 ж. (вм. 1,9 ж. въ 1897 г.).

Население по мѣсту рожденія. По даннымъ переписи 1897 г. изъ общаго числа населения Россіи было:

Уроженцевъ того же уѣзда, гдѣ живутъ	107267896 или 85,4%
» другихъ уѣздовъ той же губерніи	6507297 » 5,2 »
» другихъ губерній	11286295 » 9,0 »
» другихъ государствъ	578533 » 0,4 »

По отдѣльнымъ частямъ Р. население по мѣсту рожденія распредѣляется такъ:

	У р о ж е н ц ы			
	Мѣстные.	Той же губерніи	Другихъ губ.	Другихъ государствъ.
Европ. Р.	87,0%	5,2%	7,6%	0,2%
Царство Польское	77,1 »	10,2 »	11,4 »	1,3 »
Кавказъ	80,2 »	4,2 »	14,0 »	1,6 »
Сибирь	72,3 »	3,3 »	23,4 »	1,0 »
Средняя Азія	92,6 »	1,0 »	5,6 »	0,8 »
По Имперіи	85,4%	5,2%	9,0%	0,4%

Значительный % уроженцев других губерний в Сибири объясняется приливом в эту часть империи переселенцев и ссыльных; так из 1347319 жителей Сибири, родившихся за пределами губернии, в которой их застала перепись, 645522 жит. (ок. 50%) приходится на Томскую губернию, в которой этот пришлый элемент составляет 34% всего населения. Много пришло элемента также в губерниях: Тобольской—235 тыс. (16%), Енисейской—154 тыс. (27%), Амурской 64 тыс. (53%) и в Приморской обл.—137 тыс. (61%); в последней много китайцев и корейцев*). Пришло населения сравнительно много среди жителей городов (считая за местных и уроженцев уезда, в котором находится город): 7851918 или 42%, тогда как среди сельского населения их всего 10546547 или 9,7%. Из городов особенно много пришло в крупных центрах: в Петербург—869 тыс. (69%), Москва—766 тыс. (74%), Варшава—348 тыс. (51%), Одесс—228 тыс. (56%). Уроженцев других государств в Петербург—14 тыс., Москва—8 тыс., Одесс—13 тыс., Варшава—12 тыс. Помимо Сибири и губерний с перечисленными большими городами, пришло населения много в Донской обл.—435 тыс. (17%), Оренбургской—262 тыс. (16,4%), Таврической губ.—238 тыс. (16,4%) и Екатеринославской—320 тыс. (15,1%); в Польше—

в Петроковской губ.—300 т. (21,3%); на Кавказ в Кубанской обл.—616 т. (33,0%), Ставропольской г.—202 т. (23,3%), Терской обл.—118 тыс. (12,9%); в Средней Азии в Акмолинской обл.—146 тыс. (21,1%). Во всех этих местностях пришлый элемент состоит из переселенцев-земледельцев; только в Петроковскую губ. идут рабочие на фабрики г. Лодзи и его окрестностей и в Донскую—кроме земледельцев—на шахты и в крупные города (Ростов на Дону, Таганрог).

Распределение жителей по населенным местам. Данные переписи 1897 г. (см. XXVII, 81) не представляются вполне точными относительно городов: многие из них были зачислены в разряд негородских поселений. Неточности эти при окончательном подсчете переписи, были исправлены но не все; так напр. посады Павловский (9991 ж.) и Сергиевский (15155) Московской губ., Колдино (12241) С.-Петербургской губ., и многие другие, имеющие городское самоуправление, в число городов не вошли. После составления переписи 1897 г. ряд поселков преобразован в города (Алушта и Геническ—Таврической губ., Ново-Вилейск—Виленской и др.). Внеся эти поправки и пользуясь данными центрального статистического комитета об общем числе селений, можно составить следующую таблицу числа населенных мест по отдельным частям России:

Число населенных мест, имеющих жителей:

Части империи.	Св. 20 т.		10—20 т.		5—10 т.		2—5 т.		1—2 т.		1 т.—500.		Меньше 500		Всего.	
	Города.	Селе.	Города.	Селе.	Города.	Селе.	Города.	Селе.	Города.	Селе.	Города.	Селе.	Города.	Селе.	Города.	Селе.
50 губ. Европ. Р.	114	10	129	78	185	627	170	4171	55	9966	17	19800	2	457196	672	491848
10 г. Ц. Польск.	16	—	17	3	55	21	27	181	3	372	—	1845	—	40815	118	48237
Кавказ . . .	16	—	12	47	13	149	8	474	3	1007	1	2121	—	8469	53	12267
Сибирь . . .	8	—	8	—	14	6	5	151	11	687	2	2201	5	9508	53	12553
Средн. Азия .	13	—	9	3	10	15	10	271	1	1531	2	2378	1	3465	46	7663
В империи .	167	10	175	131	277	818	220	5248	73	13563	22	28345	8	519453	942	567568

Из городов, имеющих свыше 20 тыс. жителей, было:

Имьющих св. 1000000 жит.	2	города.
» отъ 500 т. до 1 милл.	1	»
» » 100 т. » 500 т.	16	»
» » 50 т. » 100 т.	36	»
» » 20 т. » 50 т.	112	»

Имьют свыше 100 тыс. жителей:

С. Петербург	1264920	жит.
Москва	1038591	»
Варшава	683692	»
Одесса	403815	»
Лодзь	314020	»
Рига	282230	»
Кіевъ	247723	»
Харьковъ	173989	»
Тифлисъ	159590	»
Ташкентъ	155673	»
Вильна	154532	»

Саратовъ	137147	жит.
Казань	129959	»
Ростовъ-на-Дону	119476	»
Тула	114733	»
Астрахань	112680	»
Екатеринославъ	112839	»
Баку	111904	»
Кишиневъ	108483	»

В некоторых из перечисленных городов были произведены переписи после 1897 г., при чем число жителей в них оказалось следующее:

С.-Петербургъ (1900)	1439613	жит.
Москва (1902)	1174673	»
Варшава (1901)	711988	»
Кіевъ (1905)	333000	»
Баку (1903)	207913	»

Отъ 50 до 100 тыс. жителей:

Николаевъ	92012	»
Минскъ	90912	»
Нижній-Новгородъ	90053	»

*) На о-въ Сахалинъ пришлый элементъ въ 1897 г. составлялъ ок. 75% всего населенія (японцы и ссыльные).

Самара	89999 жит.
Кокандъ	81354 >
Воронежъ	80599 >
Курскъ	75721 >
Оренбургъ	72425 >
Ярославль	71616 >
Ковно	70920 >
Орель	69735 >
Двинскъ (Динабургъ)	69675 >
Вѣлостокъ	66032 >
Житомиръ	65895 >
Витебскъ	65871 >
Екатеринодаръ	65606 >
Ревель	64572 >
Либавъ	64489 >
Кременчугъ	63007 >
Наманганъ	62017 >
Елизаветградъ	61488 >
Пенза	59981 >
Кронштадтъ	59525 >
Херсонъ	59076 >
Царицынъ	55186 >
Самаркандъ	55128 >
Иваново-Вознесенскъ	54208 >
Полтава	53703 >
Севастополь	53595 >
Тверь	53544 >
Вердичевъ	53351 >
Томскъ	52210 >
Новочеркаскъ	51963 >
Иркутскъ	51473 >
Таганрогъ	51437 >
Люблинъ	50385 >

Самые малолюдные города (имѣющие мене 500 жит.) слѣдующіе:

Богатый, Курской губ.	455 жит.
Гижига, Приморск. обл.	435 >
Петропавловскъ, тамъ же	395 >
Тедженъ, Закаспійской обл.	382 >
Верхоянскъ, Якутской обл.	354 >
Александровскъ, Архангельской губ. (1902 г.)	314 >
Охотскъ, Приморской обл.	304 >
Туруханскъ, Енисейской губ.	212 >

Въ вел. княж. Финляндіи (1905 г.) 1 городъ имѣетъ свыше 100, 3—отъ 20 до 50 тыс. жителей, а именно:

Гельсингфорсъ	111654 жит.
Або	42639 >
Таммерфорсъ	40261 >
Выборгъ	34672 >

Изъ остальныхъ городовъ страны имѣютъ:

Меѣе 1000 жителей	2 города
Отъ 1000 до 2000 жит.	8 >
> 2000 > 5000 >	14 >
> 5000 > 10000 >	5 >
> 10000 > 20000 >	4 >

Меѣе 1000 жит. въ городахъ:	
Каске, Вазской губ.	975 жит.
Нодендааль, Або-Вьернеб. губ.	917 >
Крупныхъ негородскихъ поселеній (свыше 20000 жит.) въ Р. 10:	
Ижевскій заводъ, Вятской г.	41074 жит.
Вѣлая Церковь, мст. Кіевской г.	35378 >
Нижне-Тагильскій заводъ, Пермской губ.	31449 >

Юзовка (заводское посел.), Екатеринославской губ.	28076 >
Никольское, мст. Владимирской г.	25233 >
Бутурлиновка, слб. Воронежской г.	23443 >
Воткинскій заводъ, Вяткой губ.	21621 >
Покровская, слб. Самарской г.	21599 >
Петроковка, мст. Екатеринославской губ.	21071 >
Николаевская, слб. Астраханской г.	20725 >
Селеній, имѣющихъ отъ 10 до 20 тыс. жителей болѣе всего въ губерніяхъ и областяхъ: Кубанской—26 (казачьи станицы), Ставропольской—19, Таврической—12, Пермской—10 (заводы), Воронежской, Кіевской (мѣстечки) и Херсонской—по 7.	

Составъ населенія по полу. По окончательному подсчету данныхъ переписи 1897 г. въ Россіи на 100 мжч. приходится 101,05 жнщ. (по предварительному—всего 99,8), а именно:

	Ж и т е л я ъ		На сто душъ муж. пола приходится жнщ.
	мужского пола.	женскаго пола.	
Въ 50 губ. Евр. Р.	45749575	47693289	104,28
> 10 > Царства Польскаго	4712090	4690163	99,53
Въ 12 губ. Кавказа	4886713	440651	90,09
> 9 > Сибири	2964419	2794403	94,26
> 9 обл. Средней Азии	4164551	3582167	86,01
За предѣлами Россіи	35350	5311	15,02
Во всей Россіи	62512698	63167984	101,05

Преобладаніе мужчинъ надъ женщинами въ губерніяхъ Царства Польскаго объясняется развитіемъ городовъ, въ которыхъ вообще преобладаетъ по численности мужской полъ надъ женскимъ; изъ 16826395 душъ городского населенія Россіи было 8912140 мжч. и 7916255 жнщ., на 100 мжч. приходилось 88,82 жнщ. Въ азиатскихъ частяхъ Россіи замѣчается сильное преобладаніе мужского пола, что объясняется инородческимъ составомъ ихъ населенія (см. ниже). Русское населеніе, подлежащее переписи за предѣлами страны, состоитъ главнымъ образомъ изъ военнослужащихъ, вслѣдствіе чего женскій элементъ среди нихъ незначителенъ (15,02%).

Среди отдѣльныхъ сословныхъ группъ на 100 мужчинъ приходится женщинъ:

Среди лицъ духовнаго званія	113,53
> потомственныхъ дворянъ	109,00
> личныхъ дворянъ и чиновниковъ	107,51
> мѣщанъ	104,87
> купцовъ	104,46
> казаковъ	102,22
> крестьянъ	102,00
> потом. и личн. почетн. гражданъ	95,19
> инородцевъ	87,57
> иностранцевъ	67,05

По вѣтрословѣднмъ группамъ соотношеніе по полу выразится слѣдующими цифрами:

	На 100 мѣч. приходится женщинъ.
Среди старообрядцевъ	114,24
» протестантовъ	105,04
» евреевъ	104,77
» православныхъ	102,83
» католиковъ	101,61
» армяно-грегоріанъ	89,01
» магометанъ	88,36
» буддистовъ и ламаитовъ	80,22

(къ которымъ главнымъ образомъ принадлежать инородцы, исповѣдующіе магометанство, буддизмъ и ламаизмъ) отличаются особо сильнымъ преобладаніемъ лицъ мужского пола.

Въ Финляндіи по даннымъ 1900 г. населеніе по поламъ распредѣлялось такъ:

	Мѣч.	Жнщ.	На 100 мѣч. приходится женщинъ.
Въ селеніяхъ	1181516	1189444	107,7
» городахъ	160566	181036	112,7
Всего	1342082	1370480	102,1

Магометане, буддисты и ламанты, къ которымъ принадлежать преимущественно инородцы, выдѣляются значительнымъ превышеніемъ мужского населенія. Если только при составленіи переписи инородцы не находили особенно существеннымъ показывать всѣхъ лицъ женскаго пола, то можно сдѣлать заключеніе, что турецко-татарскія народности

Преобладаніе числа женщинъ надъ мужчинами замѣчается повсюду въ Финляндіи, за исключеніемъ Улеборгской губ., въ которой на 100 мѣч. приходится 99,6 жнщ.

Составъ населенія по возрастамъ. Добытыя при переписи 1897 г. данныя даютъ слѣдующее распредѣленіе населенія всей имперіи (безъ Финляндіи) по возрастамъ:

Возрасты:	Ч и с л о л и ц ѣ,		И т о г о.
	Мужского пола.	Женскаго пола.	
Моложе 1 года	2155093	2136632	4291725
Отъ 1 года до 2 лѣтъ	1832734	1846619	3679353
» 2 лѣтъ » 3 »	1867748	1875889	3743637
» 3 » » 4 »	1852433	1874454	3726887
» 4 » » 5 »	1705079	1732843	3437922
» 5 » » 6 »	1640446	1639095	3279541
» 6 » » 7 »	1588350	1590639	3178989
» 7 » » 8 »	1529948	1561743	3091691
» 8 » » 9 »	1586402	1587753	3174155
» 9 » » 10 »	1372774	1362844	2735618
Моложе 10 лѣтъ	17181007	17208511	34389518
Отъ 10 лѣтъ до 11 лѣтъ	1582027	1549621	3131648
» 11 » » 12 »	1205566	1180777	2386343
» 12 » » 13 »	1637597	1598221	3235818
» 13 » » 14 »	1318828	1314476	2631304
» 14 » » 15 »	1285721	1297667	2583388
» 15 » » 16 »	1315766	1308930	2624696
» 16 » » 17 »	1238425	135 341	2590766
» 17 » » 18 »	1203129	1323275	2526404
» 18 » » 19 »	1282311	1375573	2657884
» 19 » » 20 »	1025032	1060499	2085531
Отъ 10 лѣтъ до 20 лѣтъ	13094402	13359380	26453782
» 20 » » 21 года	1203695	1601899	2805594
» 21 года » 22 лѣтъ	1027337	771514	1798491
» 22 лѣтъ » 23 »	1158645	1099310	2257955
» 24 » » 24 »	1053373	998226	2051599
» 24 » » 25 »	929468	885048	1814516
» 25 » » 30 »	4772548	4859907	9632455
Отъ 20 лѣтъ до 30 лѣтъ	10145066	10215904	20360970
» 30 » » 40 »	7693941	7912107	15606048
» 40 » » 50 »	5872596	5832868	11706464
» 50 » » 60 »	4110900	4210657	8321457
» 60 » » 70 »	2664136	2745512	5409708
» 70 » » 80 »	1150351	1228806	2379157
» 80 » » 90 »	327007	351228	678235
» 90 » » 100 »	54215	64248	118563
Свыше 100 лѣтъ	6827	8839	15667
В с е г о	62451428	63128151	125589579
Незнавѣстнаго возраста	25920	24522	50442
И т о г о	62477348	63162673	125640021

Глухонѣмыхъ болѣе всего въ губ. Калининской (137), Кѣлецкой (134), Курляндской (134), Витебской (130), Могилевской (130), Якутской обл. (128); менѣе всего—въ Ферганской обл. (9), Сырь-Дарьинской (12), Западной (16), Самаркандской (19), Донской (27), Астраханской губ. (75). Нѣмыхъ много въ губ. Казанской (44), Черниговской (42), Волынской (39) губ., мало въ Сырь-Дарьинской обл. (10), въ губ. Бакинской (13), Эриванской и Тифлисской (по 14).

Болѣе всего глухонѣмыхъ среди полярныхъ племенъ (164), затѣмъ среди латышей (138), бѣлоруссовъ (120), поляковъ (113), малорос-

совъ (109), великороссовъ (105) и мордвы (104); ихъ сравнительно мало среди средне-азиатскихъ народовъ — кара-киргизъ (5), кара-калпаковъ (6), сартовъ (9), таджиковъ (12).

Нѣмыхъ болѣе всего среди вотяковъ (47), полярныхъ племенъ и башкиръ (по 45), чувашей (44), жмуди, черемисъ (39), пермяковъ, тептарей (38), бурятъ (36), евреевъ (35) и зырянъ (33); ихъ сравнительно мало среди тюркскихъ племенъ и кара-киргизъ (10—11 изъ 100 тысячъ).

По возрастамъ глухонѣмые и нѣмые распределяются такъ (изъ 100 тысячъ):

	До 1 г.	1—10 л.	10—20 л.	20—30 л.	30—40 л.	40—50 л.	50—60 л.	св. 60 л.
Глухонѣмыхъ	1	56	129	145	118	91	93	96
Нѣмыхъ	0,2	18	37	34	28	23	25	28

Глухонѣмые по сословіямъ: среди духовенства — 121, сельскихъ сословій — 116, горожанъ—96, дворянъ и чиновниковъ—84, иностранцевъ—53, финляндскихъ уроженцевъ — 51, инородцевъ—41 изъ 100 тыс.

Нѣмые: среди сельскихъ сословій—31, городскихъ сословій—27, духовенства—23, инородцевъ — 20, дворянъ и чиновниковъ — 17, иностранцевъ — 15, финляндскихъ уроженцевъ—14 изъ 100 тысячъ.

Умалителные. При неопредѣленности понятія объ умалителномъ среди массы населенія, собраннаго при переписи данныя, по разъясненію руководителей работъ, неполны и выражаютъ собою только «число лицъ съ рѣзко выраженными признаками душевнаго расстройства»; только въ остзейскихъ губерніяхъ, «обваруженное переписью число умалителныхъ можно признать близкимъ къ дѣйствительности». Всѣхъ умалителныхъ переписью зарегистрировано 117709 челов., что составляетъ 94 на 100 тысячъ всего населенія; изъ нихъ 67755 мужчинъ (108) и 49954 женщ. (79). Значительное превышеніе среди умалителныхъ мужчинъ надъ женщинами замѣчается особенно въ азиатскихъ частяхъ имперіи: такъ въ Сибири приходится среди мужчинъ 104 умалителныхъ на 100 т., а среди женщинъ—всего 75; соответствующія относительныя данныя для Кавказа—105 и 63, для Средней Азии—61 и 26. По мнѣ-

нію руководителей переписью данныя эти не являются характеристикою большей предрасположенности мужчинъ къ душевнымъ болѣзнямъ, а обуславливаются главнымъ образомъ неточностью показаній.

По отдѣльнымъ частямъ имперіи на 100000 населенія значится умалителныхъ:

Въ 50 губ. Европ. Россіи	100
» остзейскихъ губерніяхъ	228
» 34 земскихъ	102
» неземскихъ	83
» 10 губ. Царства Польскаго	80
На Кавказѣ	82
Въ Сибири	90
» Средней Азии	45

За исключеніемъ Остзейскаго края, болѣе всего зарегистрировано переписью умалителныхъ въ губерніяхъ, въ которыхъ имѣются психіатрическія заведенія или лучше организована врачебная помощь, особенно въ губ. С.-Петербургской (203), Московской (137), Рязанской (121), Варшавской (115) и Тверской (114). Исключеніе составляютъ губерніи Кутанская (154) и Елисаветпольская (115), въ которыхъ врачебная помощь слаба; вѣроятно здѣсь къ умалителнымъ причислены кретины, весьма многочисленныя въ этихъ гористыхъ странахъ.

По возрастамъ отмѣченные переписью умалителные распределяются такъ (на 100 тыс.):

	До 1 года.	1—10 л.	10—20 л.	20—30 л.	30—40 л.	40—50 л.	50—60 л.	св. 60 л.
Среди мжч.	0,3	13	87	169	196	179	140	112
» женщ.	0,1	9	58	110	136	138	123	110
» об. н.	0,2	11	72	140	166	159	132	111

Составъ населенія по семейному положенію. По переписи 1897 г. въ Россіи (безъ Финляндіи и переписаннаго населенія внѣ предѣловъ страны) было:

	Мжч.	Жен.	Об. н.	Въ %
Холостыхъ и дѣвицъ	35700925	32852969	68553894	54,5
Состоящихъ въ бракѣ	24650652	24986141	49636793	39,5
Вдовыхъ	2053804	5226164	7280268	5,8
Разведенныхъ	34388	53300	87688	0,1
Не указавшихъ семейн. положенія	37579	43799	81378	0,1
Всего	62477348	63162673	125640021	100,0
Въ Финляндіи въ 1900 г. было:				
Холостыхъ и дѣвицъ	Мжч. 847950	Жен. 808619	Об. н. 1656569	Въ % 61,1
Состоящихъ въ бракѣ	453361	453904	907265	33,4
Вдовыхъ и разведенныхъ	40771	107957	148728	5,5
Всего	1342082	1370180	2712262	100,0

РАСПРЕДЕЛЕНИЕ ГЛАВНѢЙШИХЪ НАРОДНОСТЕЙ ЕВРОПЕЙСКОЙ РОССІИ (ПО РОДНОМУ ЯЗЫКУ)

ВЪ ¾¾ КЪ НАСЕЛЕНІЮ ВООБЩЕ, ПО ДАННЫМЪ ПЕРЕПИСИ 1897 Г.



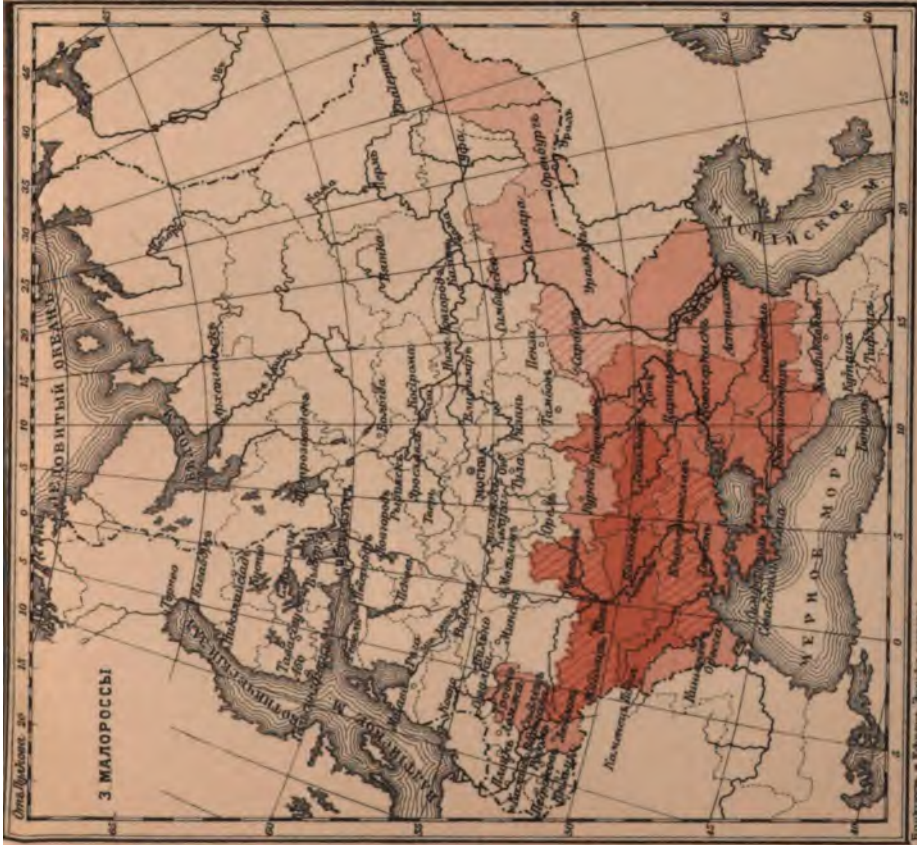

Границы в Бабруйск-Львовск. граница



Лит. Л. Касутина СПБ

75 - 95%
 выше 95%

25 - 50%
 50 - 75%

Составил Д. Фисетеръ.

Граница картографическая



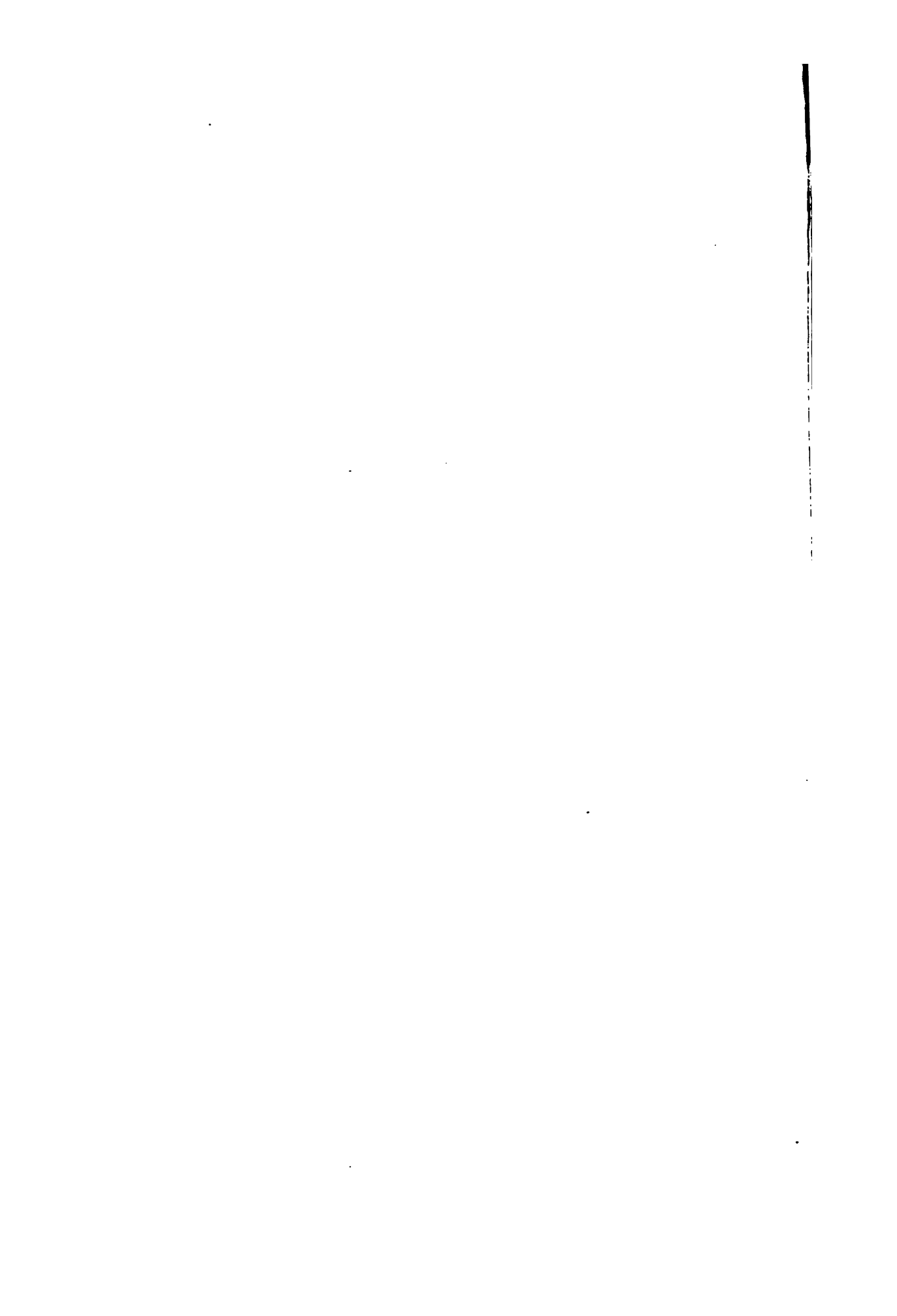

РАСПРЕДѢЛЕНІЕ ГЛАВНѢЙШИХЪ НАРОДНОСТЕЙ ЕВРОПЕЙСКОЙ РОССІИ (ПО РОДНОМУ ЯЗЫКУ)

ВЪ % КЪ НАСЕЛЕНІЮ ВООБЩЕ, ПО ДАННЫМЪ ПЕРЕПИСИ 1897 Г.



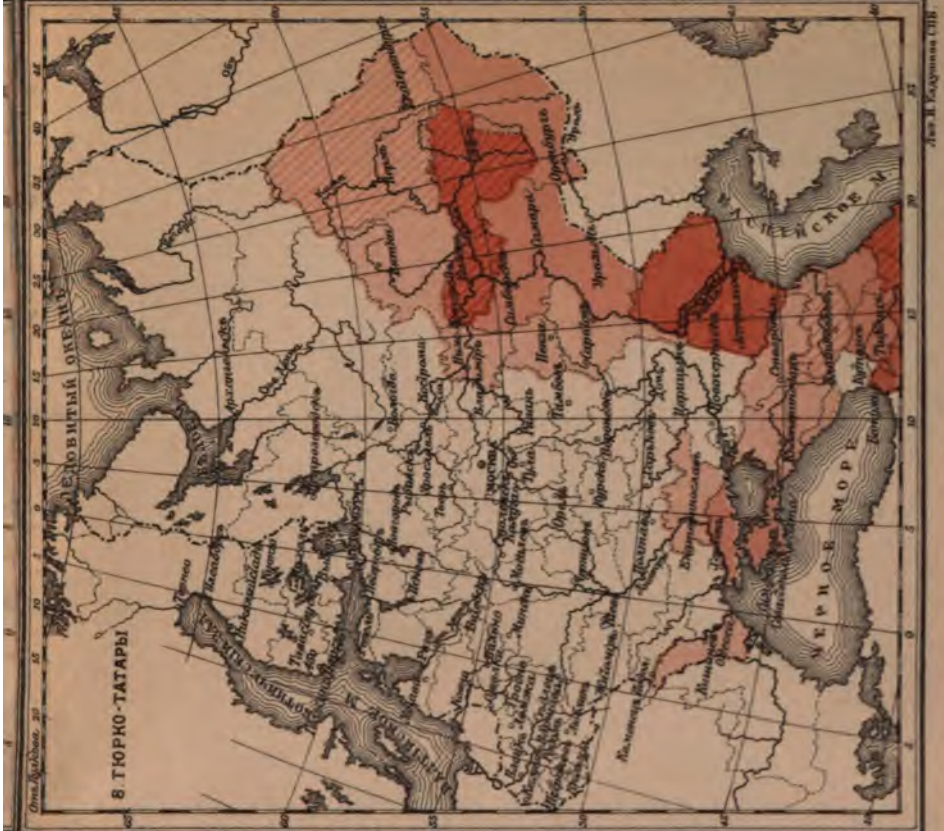
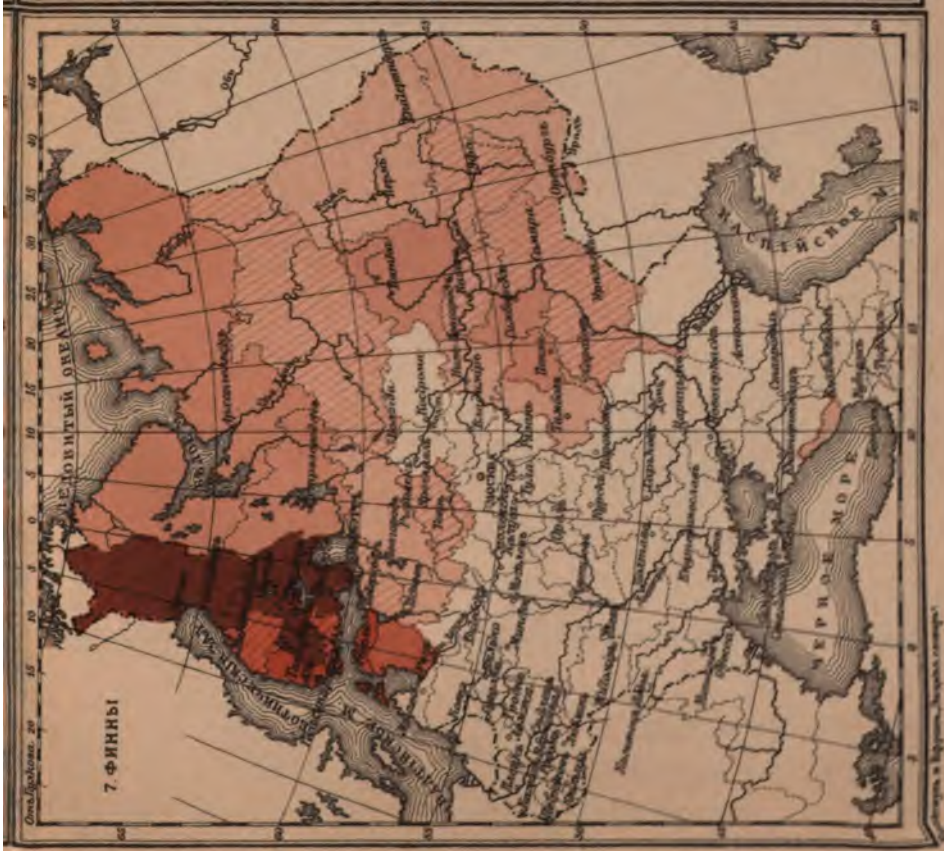

Граница картограммы.

Составил Д. Фастер.

ГРАМОТНЫЕ ОБОЕГО ПОЛА ВЪ %% КЪ НАСЕЛЕНІЮ ВООБЩЕ
(по даннымъ переписи 1897 г.)

КАРТА
ЕВРОПЕЙСКОЙ
РОССІИ.



Брошюль и Ефронъ, Дицхелъ картографъ.

Лит. И. Ходунова СПБ.

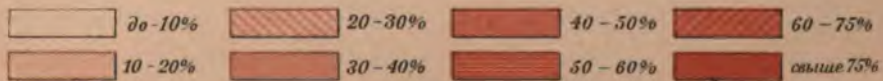

--- Граница картографическая.

Составилъ Д. Васильевъ.



Значительный % холостых и дѣвиц зависятъ отъ включенія въ расчетъ дѣтскаго и ранняго юношескаго возраста (до 15 л.), въ которомъ лица состояща въ бракѣ составляютъ исключеніе; такъ на 10000 человекъ

каждаго пола ихъ приходится среди мжч. 1, среди жнщ. — 7, послѣднія преимущественно на Кавказѣ.

Среди населенія старше 15-лѣтняго возраста въ Р. было:

	Мужского пола.				Женского пола.			
	Холостыхъ.	Женат.	Вдовц. и нежнц.	Разведен. и нежнц.	Дѣвицъ.	Замужн.	Вдовъ. и нежнц.	Разведен.
	Въ процентахъ.				Въ процентахъ.			
Въ Европ. Россіи . . .	28,9	65,2	5,7	0,2	23,6	62,6	13,5	0,3
» Ц. Польскомъ . . .	34,0	62,4	3,4	0,2	28,1	59,9	11,6	0,4
На Кавказѣ	31,9	63,3	4,6	0,2	13,6	71,0	15,0	0,4
Въ Сибири	30,8	61,7	7,1	0,4	20,6	66,2	12,8	0,4
» Средней Азій	35,1	60,9	3,7	0,3	9,0	77,0	13,7	0,3
Всего по имперіи . . .	30,1	64,3	5,4	0,2	22,3	64,0	13,4	0,3
Въ Финляндіи	41,9	53,3	4,7	0,1	37,2	50,1	11,8	0,9

Въ Р. по сравненію съ западно-европейскими государствами брачность наиболее развита; въ этомъ отношеніи Финляндія стоитъ ближе къ Западной Европѣ, чѣмъ къ Р., что ясно изъ слѣдующихъ данныхъ о числѣ (въ %) лицъ несостоящихъ въ бракѣ:

	Мжч.	Жнщ.
Въ Ирландіи	49,3%	43,5%
» Австріи	43,8	40,0
» Финляндіи	41,9	37,2
» Германіи	40,9	36,5
» Италіи	40,9	33,2
» Англій	39,5	37,3
» Франціи	36,0	30,0
» Венгріи	31,5	22,0
» Россіи	30,1	22,3

Въ Р. (безъ Финляндіи) холостыхъ мужчинъ болѣе всего среди дворянъ и чиновниковъ (6171 изъ 10 тыс. лицъ даннаго пола всѣхъ возрастовъ) и менѣе всего среди сельскихъ сословій (5677) и инородцевъ (5627). Дѣвицъ болѣе всего среди духовнаго званія (5820), менѣе всего среди инородцевъ (4226); послѣдніе занимаютъ первое мѣсто по числу мужчинъ (4092) и женщинъ (4859), состоящихъ въ бракѣ. Менѣе всего состоящихъ въ бракѣ мужчинъ (3442) и женщинъ (2977) среди

духовныхъ, что объясняется влияніемъ числа монашествующихъ. Вдовцовъ болѣе всего среди духовенства (662), отчасти вѣдѣствіе запрещенія вторичнаго брака священнослужителямъ, отчасти отъ значительнаго числа вдовцовъ среди монаховъ. Вдовъ болѣе всего среди дворянъ и чиновниковъ (1400), а также среди духовныхъ (1199). Менѣе всего вдовцовъ среди горожанъ и инородцевъ (по 269), а вдовъ— среди сельскихъ сословій (787). Расторженіе брака чаще всего встрѣчается у дворянъ и чиновниковъ (18 мжч., 20 жнщ.) и у горожанъ (11 мжч., 25 жнщ.), рѣже всего— среди лицъ духовнаго званія (4 каждого пола) и сельскихъ сословій (4 мжч., 5 жнщ.). Среди населенія старше 15-лѣтняго возраста наибольшіе проценты холостыхъ мужчинъ въ 50 губ. Европ. Р. оказались въ губерніяхъ: С.-Петербургской (45,4%), Лифляндской (43,6), Эстляндской (42,2), Ковенской (41,9); наименьшіе въ Нижегородской (20,6) и Саратовской (20,8); женатыхъ мужчинъ болѣе всего въ Саратовской губ. (72,2), менѣе всего— въ С.-Петербургской (50,7%).

Распределеніе населенія по семейному положенію среди городскихъ и сельскихъ жителей Р. (1897) и Финляндіи (1900) въ %/о выражается въ слѣдующихъ цифрахъ:

	Среди мужчинъ.				Среди женщинъ.			
	Холостыхъ.	Женат.	Вдовц. и нежнц.	Разведен. и нежнц.	Дѣвицъ.	Замужн.	Вдовъ. и нежнц.	Разведен.
	Въ процентахъ.				Въ процентахъ.			
Въ Россіи:								
Въ городахъ	58,4	38,8	2,6	0,2	52,1	35,8	11,7	0,4
» селеніяхъ	56,4	39,6	3,4	0,6	52,0	40,1	7,8	0,1
Въ Финляндіи:								
Въ городахъ	65,2	32,3	2,4	0,1	62,9	28,8	8,2	0,1
» селеніяхъ	62,9	33,9	3,1	0,1	58,4	33,7	7,8	0,1

Распределеніе населенія по родному языку. При переписи 1897 г. отмѣчался языкъ, который данное лицо признаетъ за родной, что даетъ возможность опредѣлить, приблизительно, племенной составъ населенія.

На основаніи данныхъ о языкѣ населеніе имперіи (безъ Финляндіи) дѣлится на пять основныхъ отдѣловъ:

- I. Индо-европ. 100331516 ч. или 79,86%
- II. Семиты 5070205 » » 4,04

- III. Урало-алтайцы 17667067 » » 14,06
- IV. Изолированныя по языку народности 2477919 » » 1,97
- V. Культурные народы крайн. вост. 86113 » » 0,07

Не вошли въ перечисленные отдѣлы 5201 лицо, изъ которыхъ 74 африканца и полинезійца и 5127 — не показавшихъ при переписи роднаго языка.

Каждый из отдѣловъ при разработкѣ переписного матеріала раздѣленъ на нѣсколько группъ, а послѣднія — по языкамъ и нарѣчіямъ.

Изъ группъ болѣе значительныя: славянская, состоящая изъ 92089733 душъ или 73,3% общаго числа жителей имперіи; тюрко-татарская—13601251 д. или 10,9%; семитская (составляющая особый отдѣлъ)—5070205 д. или 4,0%; финская—3500147 д. или 2,8%; литовско-латышская—3094469 душъ или 2,5%; германская—1813717 душъ или 1,4%; кавказская—1353535 душъ или 1,1%. Изъ остальныхъ группъ каждая составляетъ менѣе 1% общаго числа жителей государства.

Языковъ и нарѣчій переписью (въ опубликованномъ матеріалѣ) насчитано 146, что далеко не полно, такъ какъ во многихъ слу-

чаяхъ, особенно среди инородцевъ и горскихъ племенъ Кавказа, при перечисленіи нарѣчій прибавлено выраженіе «и другія». Среди индо-европейцевъ насчитано 38 языковъ и нарѣчій (въ томъ числѣ 13 славянскихъ), среди семитовъ — 3, среди урало-алтайцевъ—65 (17 финскихъ, 31 тюрко-татарскихъ) среди кавказской группы — 10, среди кавказскихъ горцевъ—14, среди культурныхъ народовъ крайняго востока—3 (китайцы, японцы и корейцы), среди полярныхъ инородцевъ—13.

Распредѣленіе населенія по родному языку на отдѣлы, группы и языки (на которыхъ говорить не менѣе 100 тыс. человекъ), съ подраздѣленіемъ на главнѣйшія части имперіи (безъ Финляндіи), приведено въ слѣдующей таблицѣ:

Распредѣленіе населенія Россіи (искл. Финляндіи) по родному языку (1897 г.).

Отдѣлы.	Группы языковъ.	Языки.	Число лицъ обоаго пола.					Всего по имперіи.	
			Въ 50 губ. Европ. Россіи.	Въ 10 губ. Царства Польска.	На Кавказѣ.	Въ Сибирн.	Въ Средней Азін.		
Индоевропейцы (100331516).	Славянская (92089733).	Русскій	74796970	631844	3154898	4659423	690432	83933567	
		Въ т. ч. великорусск.	48558721	267160	1829793	4423803	587992	55667469	
		„ „ малорусск.	20414866	335337	1306463	233274	101611	23380551	
	Литовско-латышская (3094469).	„ „ белорусск.	8823383	29347	19642	12346	829	8885547	
		Польскій	1109934	6755503	25117	29177	11576	7931307	
		Болгарскій	171446	698	442	41	32	172659	
		Прочіе славянск. яз.	41822	6667	3413	141	157	52200	
		Латышскій	1422021	5064	1511	6714	627	1455937	
		Литовскій	897148	305322	5121	1877	1042	1210510	
		Жмудскій	447636	245	55	75	11	448022	
		Молдав. и румынск.	1108361	5223	7232	673	181	1121669	
		Прочіе романск. яз.	17425	1849	1723	230	114	21381	
		Нѣмнскій	1312158	407274	56729	5424	8874	1790489	
		Проч. германскіе яз.	21475	506	773	401	73	33238	
		Германская (1143000).	Таджикскій	—	—	—	71	350326	350326
Осетинскій	445		4	171127	71	59	171716		
Остатки яросск. яз.	1631		13	246928	315	13746	262633		
Армянскій	493229		182	1118094	629	4802	1173096		
Греческій	81324		150	105169	165	107	169925		
Ирландская (784746).	Остатки индо-европейск. яз.		34405	1063	3080	6256	1026	45830	
	Еврейскій		3714995	1267194	40198	32597	7872	4063156	
Семиты (5070205).	Проч. семитскіе яз.		86	—	6341	51	671	7049	
	Финская (3500147).		Финскій	140948	158	78	1852	32	143068
			Вотачскій	420402	331	37	163	134	420970
		Карельскій	208031	44	8	18	—	208101	
		Эстонскій	989443	4372	4281	4202	440	1002738	
		Зирянскій	144078	390	1	912	127	183618	
		Нержикскій	103330	4	4	547	297	104691	
		Мордовскій	985635	1618	2806	30802	13080	1023841	
		Черемисскій	373954	245	127	55	1058	375439	
		Остатки финскія нарѣчія	44881	194	80	24518	8	69681	
Тюрко-татарская (13601251).		Татарскій	1053155	4336	1509785	210154	60197	3737627	
	Башкирскій	1316764	80	948	824	2647	1321363		
	Тенгарскій	117734	3	5	14	17	117773		
	Чувашскій	837872	329	411	4232	311	843755		
	Турецкій	68807	156	139419	172	268	308822		
	Туркменскій	7968	6	24522	124	248767	251357		
	Киргизъ-Кайсапскій	264059	123	98	32637	3787222	4084139		
	Кара-Киргизскій	—	—	—	11	201671	201682		
	Кара-Калпацскій	—	—	—	2	104271	104274		
	Сартовскій	184	—	158	305	968008	968655		
	Узбекскій	43	—	—	77	726414	726584		
	Якутскій	—	—	—	227887	—	227887		
	Тюркскія нарѣчія	466	—	—	16	439930	440412		
	Остатки тюрко-татарск. нарѣчій	53799	—	204561	87	79027	337474		
	Монгольская (480125).	Калмыцскій	172828	161	14812	113	2734	190648	
Бурятскій		41	—	—	289354	85	289480		
Самодскій и тунгусскій		3941	6.	—	81594	—	85541		
Прочіе урало-алтайскіе яз. (85541).	—	—	—	—	—	—	—		

Округи.	Группы языковъ.	Языки.	Число лицъ обоего пола.					Всего по имперіи.
			Въ 50 губ. Европ. Россіи.	Въ 10 губ. Царства Польск.	На Кавказѣ.	Въ Сибири.	Въ Средней Азіи.	
Изображеніе по я. народ. (477919).	Кавказскія или иверскія (1352535).	Грузинскій	1422	39	821720	549	238	823068
		Имеретинскій	—	—	373184	1	—	273186
	Кавказскія горцевъ (1091782).	Мингрельскій	—	—	239615	—	2	239623
		Сванетскій	—	—	15786	—	—	15786
		Чеченскій	—	—	226496	—	—	226496
		Аварско-дагестанскій	12	—	212680	—	—	212692
		Кюринскій	—	—	159213	—	—	159213
		Даргинскій	—	—	130209	—	—	130209
	Прочія нарѣчія кавказскихъ горцевъ.	780	26	359775	2035	556	863172	
	Сѣверныхъ племенъ Сибири (33602). Нарѣчія сѣверныхъ народовъ	—	—	—	33593	9	23602	
	Языки индурныхъ народовъ крайняго вост. » африканскіе и полинезійскіе	53	—	15	69688	16357	86113	
	Таца не указавшія родного языка	42	—	32	—	—	74	
Итого	3652	428	379	155	516	5127		
В С Е Г О			93412864	9402253	9289364	5758922	7746718	125640021

Русскіе (въ три группы) являются преобладающимъ племенемъ въ имперіи, они составляютъ 66,8% всѣхъ жителей ея; въ 50 губ. Европ. Р. ихъ 80,05%, въ Царствѣ Польскомъ—6,72, на Кавказѣ—33,96, въ Сибири—80,91 и въ Средней Азіи—8,91%. Изъ 50 губерній Европ. Р. почти сплошь заселены русскими (свыше 95% всего населенія): Владимирская и Воронежская (по 99,7%), Костромская, Калужская, Тульская и Курская (по 99,6%), Ярославская и Рязанская (по 99,5), Орловская (99,3), Харьковская (98,7), Смоленская (98,4), Московская (97,8; въ г. Москвѣ—95,5), Новгородская (96,9), Тамбовская (95,8), Полтавская (95,7) и Донская обл. (95,2); русскіе отъ 75 до 95% въ губерніяхъ: Псковской (94,9), Черниговской (94,6), Нижегородской (93,2), Тверской (92,9), Вологодской (91,3), Пермской (90,4), Екатеринбургской (86,3), Могилевской (86,1), Киевской (85,3), Архангельской (85,2), С.-Петербургской (84,5; въ гор. С.-Петербургѣ—87,1), Подольской (84,3), Пензенской (83,1), Саратовской (83,0), Мисской (80,4), Олонецкой (78,3), Вятской (77,5) и Херсонской (75,4; въ гор. Одессѣ—58,8); отъ 50 до 75%: въ Волынской (73,7), Оренбургской (73,1), Гродненской (71,2), Таврической (70,8), Самарской (68,9), Симбирской (68,2), Витебской (66,3), Виленской (61,1) и Астраханской (54,1); въ остальныхъ 7 губерніяхъ русское население составляетъ меньшинство: въ Казанской (38,4%), Уфимской (38,2), Бессарабской (27,8), Ковенской (7,8), Курляндской (5,7), Лифляндской (5,4) и Эстляндской (5,0%). Въ 10 польскихъ губерніяхъ русскіе составляютъ 6,7% всего населенія и только въ нѣкоторыхъ уѣздахъ губерній Люблинской (21,1) и Сѣдлецкой (16,6) представляютъ собою значительную часть населенія: въ Люблинской губ. (въ Холмскомъ Русѣ)—въ Грубешовскомъ 61,4%, Томашевскомъ 52,1 и Холмскомъ 39,7, въ Сѣдлецкой губ. (въ Подляшѣ)—въ Владавскомъ

58,2 и Бѣльскомъ 43,7; въ остальныхъ частяхъ края они сосредоточены преимущественно въ городахъ и принадлежать, главнымъ образомъ, къ военнымъ и чиновникамъ. На Кавказѣ русскихъ много въ сѣверной части: въ Ставропольской губ.—92,0%, въ Кубанской обл.—90,6%, Терской—33,7, въ Черноморской губ.—60,1; въ Закавказьѣ число ихъ не превышаетъ 10% (въ Карсской обл. 9,6) и въ Эриванской губ. составляетъ всего 1,6%. Русскіе Закавказья—главнымъ образомъ, военнопослужащіе. Сибирь, не смотря на свою разноплеменность, въ общемъ—русская страна; въ Тобольской губ. русскіе составляютъ 91,5% всего населенія, Томской—91,4, Енисейской—86,8, Амурской обл.—86,3, Иркутской губ.—73,6, Забайкальской обл.—66,2, на о-въ Сахалинѣ (до войны)—65,2, въ Приморской обл.—50,9 и только въ Якутской обл.—11,4%. Русскіе въ Сибири занимаютъ южную ея часть, болѣе пригодную для земледѣлія. Изъ областей Средней Азіи русскихъ сравнительно много только въ Акмолинской (33,1) и Уральской (25,4), гдѣ изстари живутъ казаки и куда направляется много переселенцевъ изъ центральныхъ губерній; въ остальныхъ областяхъ края русскіе не болѣе 10% (Семиркаптинская обл.), въ Туркестанѣ же ихъ совсѣмъ мало: въ Сырѣ-Дарьинской обл.—3,0, Самаркандской—1,6, Ферганской—0,6%. За исключеніемъ этихъ трехъ областей, въ которыхъ и большая часть городского населенія состоитъ изъ туземцевъ (87,5—96,8%), въ остальныхъ среднеазиатскихъ областяхъ среди городского населенія русскій элементъ значителенъ—отъ 45,6 (въ Семиркаптинской обл.) до 82,8% (въ Уральской обл.).

Русскіе раздѣляются на три вѣтви:

Великороссы	55667469 д. об. п. или 66,33%
Малороссы	22380551 » » » » 26,66
Бѣлороссы	5885547 » » » » 7,01
Всего русскихъ	83933567 д. об. п. или 100,00%

Великороссы занимают большую часть страны, за исключением мѣстностей, въ которыхъ преобладаютъ представители двухъ другихъ вѣтвей. Такъ *малороссами* почти сплошь заселены губернии Подольская (96,1), Волынская, Полтавская и Киевская; они составляютъ большинство населенія въ губ. Харьковской, Екатеринославской, Херсонской и Черниговской (за исключеніемъ великорусскихъ уѣздовъ—Мглинскаго, Стародубскаго и Новозыбковскаго); затѣмъ малороссійскій элементъ преобладаетъ въ отдѣльных уѣздахъ сосѣднихъ съ поименованными губерній: Бессарабской (въ Хотинскомъ), Воронежской (Вирюченскомъ, Вогучарскомъ и Валуйскомъ), Курской (Грайворонскомъ, Ново-Оскольскомъ и Путивльскомъ) въ Таганрогскомъ окр. Донской обл., въ Таврической губ. (въ уу. Бердянскомъ, Діѣпровскомъ, Медіопольскомъ), Гродненской губ. (Брестскій и Кобринскій уѣзды) и въ русскихъ уѣздахъ Люблинской и Сѣдлецкой губ. На Кавказѣ малороссовъ много въ Кубанской обл. (52,3%) и въ губ. Ставропольской и Черноморской. Въ Сибири малороссы-переселенцы живутъ главнымъ образомъ въ Амурской обл. и въ Барнаульскомъ уѣздѣ Томской губ. Въ Средней Азій ихъ болѣе всего въ Акмолинской и Сырь-Дарьинской областяхъ. *Бѣлоруссы* составляютъ большинство населенія губерній Могилевской, Минской, Виленской и Витебской (св. 50% всѣхъ жителей и отъ 80 до 95,7% русского населенія); затѣмъ они заселяютъ большую часть Гродненской губ., Новоалександровскій уѣздъ Ковенской, Августовскій—Сувалкской и Краснинскій—Смоленской. Въ губ. Курляндской и Елисаветпольской (въ Закавказьѣ) бѣлоруссы составляютъ 32,1 и 16,4% русского населенія, но послѣднее само въ этихъ мѣстностяхъ немногочисленно. Въ остальныхъ частяхъ Р. бѣлоруссовъ мало или совсѣмъ нѣтъ.

Поляки (7931±07 д.) составляютъ 71,8% всего населенія 10 губ. Царства Польскаго. По отдѣльнымъ губерніямъ край % этотъ, составляя отъ 80—90 на З, постепенно падаетъ по направленію къ В и въ губерніяхъ Люблинской и Сѣдлецкой равенъ 62—66, а въ Сувалкской—23%; населеніе послѣдней крайне смѣшанное, преобладаетъ литовскій элементъ (52, %). Затѣмъ поляки живутъ главнымъ образомъ въ Западномъ краѣ, особенно въ городахъ губ. Гродненской (10,1%), Ковенской (9,1), Виленской (4,2) и Волынской (6,2), затѣмъ въ Витебской, Минской, Курляндской, Подольской, С.-Петербургской (въ г. С.-Петербургѣ) и Киевской (2—2,1%); въ остальныхъ губерніяхъ поляковъ мало, число ихъ рѣдко достигаетъ 1% общаго числа жителей. На Кавказѣ, въ Сибири и Средней Азій поляки образуютъ небольшія колонія; лишь на безлюдномъ островѣ Сахалинѣ, благодаря сыльному элементу, они до войны составляли 5,8% всего населенія.

Болгары (172659 д.) живутъ колоніями въ Бессарабской, Таврической и Херсонской г. Изъ остальныхъ славянскихъ народностей (52200 чел.) болѣе всего чеховъ со словаками—50385 д. (Волынская губ., г. Лодзь), за-

тѣмъ сербовъ, хорватовъ и словинцевъ—1815 д. *Латыши* (1435937 д.) заселяютъ Курляндію, южную половину Лифляндіи и западную часть Витебской губ. (Инфляндію); въ послѣдніе годы селятся въ сѣв.-зап. губерніяхъ Европ. Р., въ Царствѣ Польскомъ, въ Кубанской обл., въ Уфимской губ. и въ Западной Сибири.

Литовцы (1210510) и *жмуды* (448022 д.) составляютъ коренное населеніе Ковенской, Виленской и Сувалкской губ. и въ прилегающихъ къ нимъ уѣздахъ губерній Курляндской, Лифляндской и Могилевской. Довольно много литовцевъ въ Москвѣ (2993) и на Кавказѣ (5121).

Молдаване и *румыны* (1121669) живутъ въ Бессарабской губ. (920919), затѣмъ въ прилегающихъ къ ней частяхъ Подольской (26764) и, какъ колонисты, въ Херсонской (147218), Екатеринославской, Таврической губ. и въ Кубанской обл. Изъ другихъ романскихъ народовъ въ Р. (большею частью въ городахъ) проживаютъ: французы—16413 (5782 мжч. и 10631 жнщ.), итальянцы—4760, испанцы и португальцы—188 д.

Нѣмцы (1790189 д.) составляютъ коренное населеніе въ Прибалтійскихъ губерніяхъ, гдѣ они живутъ главнымъ образомъ въ городахъ, а также составляютъ классъ крупныхъ землевладѣльцевъ. Затѣмъ главная масса нѣмцевъ поселилась въ Р. въ концѣ XVIII (въ Нижнемъ Поволжьѣ) и въ теченіи XIX ст. Болѣе всего нѣмцевъ въ Самарской губерніи (224336 д. или 8,1% всего населенія губ.), затѣмъ въ губ. Лифляндской (7,6%), Курляндской (7,5), Саратовской (166528 д. или 6,9%), Волынской (171331 д. или 5,7%), Таврической (5,4), Херсонской (123453 или 4,5%), Екатеринославской и Эстляндской (по 3,8), Бессарабской (3,1), С.-Петербургской (3,0), въ Донской обл. и Ковенской губ. (по 1,4%); въ остальныхъ губерніяхъ Европ. Р. ихъ меньше чѣмъ по 1%. Въ Царствѣ Польскомъ нѣмцевъ болѣе всего въ Петроковской губ. (148765 д. или 4,1%), Варшавской (4,0), Калишской (7,3), Плоцкой (6,5), Сувалкской (5,2), Люблинской (2,5) и въ Сѣдлецкой (1,5%). На Кавказѣ только въ малолюдной Черноморской губ. нѣмцы составляютъ 1,3%, а въ остальныхъ—меньше 1%; въ Сибири (0,09%) и въ Средней Азій (0,11) ихъ мало. Довольно много нѣмцевъ въ Петербургѣ—50780 д., въ Москвѣ—17717, въ Одессѣ—10248, въ Лодзи и его окрестностяхъ—около 97000. Изъ другихъ представителей германскаго племени (23228) болѣе всего шведовъ—14199 д., въ Эстляндской губ. и въ Петербургѣ (3623), затѣмъ англичанъ—7054 (Петербургъ, Москва, Одесса), норвежцевъ и датчанъ—1640, голландцевъ—835 чел.

Изъ народностей, говорящихъ на иранскихъ языкахъ, въ Россіи болѣе всего *таджиковъ* (350397 д.), главная масса которыхъ живетъ въ обл. Самаркандской (230384), Ферганской и Сырь-Дарьинской. Затѣмъ слѣдуютъ *осетины* (171716), главнымъ образомъ въ Терской обл. и Тифлисской губ. Изъ другихъ народностей языковъ иранскаго корня (2:2633) въ Р. живутъ: персы (31723)—въ Закавказьѣ

(въ гор. Баку и его окрестностях — 5793), въ Закаспійской области и въ гор. Астрахани, талышшцы—34994 (въ Ленкоранскомъ уездѣ Бакинской губ.), таты—95056 (Бакинская губ.), курды—99949 (Эриванская губ., Карсская область) и авганцы—614, въ Мервскомъ оазисѣ Закаспійской и въ Самаркандской области.

Армяне (1173096 *) живутъ главнымъ образомъ на Кавказѣ (1118094), въ томъ числѣ въ губ. Эриванской (441000 или 53,2% всего населенія), Елисаветпольской (33,3%), Тифлисской (18,7), Черноморской (10,9), Бакинской (6,3). Въ Европ. Р. армяны всего болѣе въ гг. Нахичевани и Ростовѣ-на-Дону (27000), Симферополѣ, Феодосии и Астрахани;

въ Средней Азии—въ Закаспійской области (Асхабадскій уездъ).

Греки (186925 д.) живутъ, главнымъ образомъ, по побережью Чернаго моря, въ губ. Екатеринославской (Маріупольскій у.) и Таврической, въ обл. Кубанской, Карсской, Батумской.

Изъ остальныхъ народовъ, говорящихъ на индо-европейскихъ языкахъ, въ Россіи болѣе всего цыганъ (44582), главнымъ образомъ въ Бессарабіи (8336); далѣе идутъ албанцы или арнауты (936)—въ Измаильскомъ у. Бессарабской губ., и индусы (312 д.)—въ Ферганѣ.

Евреи (5063995 д.**) главнымъ образомъ проживаютъ въ зап. губерніяхъ Европ. Р. и въ Царствѣ Польскомъ, особенно среди городскаго и мѣстечковаго населенія, а именно:

Губернія.	Всего евреевъ.	Въ томъ числѣ:	
		въ городахъ.	На 100 жит. прит. евреевъ. Въ губерніи. Въ городѣ.
<i>Въ Европ. Россіи</i>	3714995	1684895	4,0 13,9
Гродненская	278542	146907	17,4 57,7
Минская	313166	182278	16,0 58,8
Ковенская	212028	61634	13,7 43,1
Волынская	394774	118727	13,2 50,8
Виленская	202374	85250	12,7 43,1
Подольская	369306	102204	12,2 43,5
Кіевская	430489	142222	12,1 30,0
Херсонская	332537	223769	12,1 30,0
Могилевская	203507	77082	12,0 52,3
Бессарабская	228168	109065	11,7 37,0
Витебская	174240	112480	11,7 52,1
Курляндская	37689	22181	5,6 14,2
Черниговская	113787	51401	5,0 26,0
Екатеринославская	99152	62602	4,7 25,9
Полтавская	110352	80491	4,0 29,4
Таврическая	55418	34248	3,8 11,8
Лифляндская	23728	20355	1,8 5,0
Въ остальныхъ 33 губ.	105338	99039	0,2 1,4
<i>Въ Царствѣ Польскомъ</i>	1267194	763393	13,5 35,4
Варшавская	317169	252236	16,4 29,8
Ломжинская	91236	35013	15,7 46,8
Сѣдлецкая	120152	63290	15,6 53,8
Петроковская	213562	156256	15,2 30,6
Радомская	112123	50671	13,7 50,6
Люблинская	155398	72928	13,4 45,3
Кѣлецкая	83017	35954	10,9 51,7
Суважская	59129	29463	10,1 40,0
Плоцкая	51215	30685	9,2 34,8
Калишская	64193	36897	7,7 31,8
<i>На Кавказѣ</i>	40498	29030	0,4 2,4
<i>Въ Сибири</i>	32197	17506	0,6 3,5
<i>Въ Средней Азии</i>	7872	7393	0,2 0,8
<i>Въ Имперіи</i>	5063995	2502217	4,0 14,8

На Кавказѣ только въ Черноморской губ. евреи составляютъ 1,7% и въ Дагестанской обл.—1,3% общаго числа жителей; во всѣхъ остальныхъ губерніяхъ и областяхъ какъ Кавказа, такъ и Сибири и Средней Азии, ихъ менѣе 1%.

Изъ прочихъ народностей, говорящихъ на семитскихъ нарѣчіяхъ (7049), въ Россіи живутъ: сиро-халдеи или айсоры—5353 (въ Закавказьѣ) и арабы—1696 (въ Дагестанѣ и въ Средней Азии).

Финны (не считая Финляндіи)—3500147 д.,

живутъ главн. образ. въ сѣв. и восточн. частяхъ Европ. Р. (3410611 д.). За исключеніемъ племенъ, живущихъ сплошными массами, многіе изъ финновъ, разселенные среди другихъ народностей, ассимилировались съ ними, утратили свой языкъ и потому ускользнули отъ переписи; особенно многіе изъ нихъ обрусѣли. Всѣ финскія племена распадутся на 4 вѣтви: 1) *прибалтійскіе финны* (1393313), живущіе на СЗ. Евр. Р.; *финны* (143068)—разныя племена болѣе сродныя съ финляндцами (савакоты, эвремейсетъ, водь

*) По религіи—1218131 чел.

**) По религіи—5215808 чел.

и друг.), живут главным образом в СПб. губ. (130413) и в незначительном числѣ в губ. Псковской и Олонейской; большинство ихъ—лютеране. Эсты или эстонцы (1002738) живут в Эстляндской губ. (89% всехъ жит.), в сѣв. половинѣ Лифляндской (39,9) и прилегающихъ къ нимъ частяхъ губ. СПб. и Псковской; за послѣднія 20—30 лѣтъ много эстовъ селится в глубинѣ Россіи (въ губ. Тверской, Новгородской) въ Польшѣ, на Кавказѣ, в Сибири и в Средн. Азін. Эсты—большою частью лютеране и представляютъ собою самое культурное изъ финскихъ племенъ Р. Карелы—208101—въ Тверской (117679), Новгородской, Олонейской и Архангельской губ.; чудь (чухари, кайваны)—25820, в Новгородской и Олонейской губ.; ижора—13774, в СПб. г.; лопари—1892, на Кольскомъ полу-островѣ Архангельской губ. Всѣ эти народности (кроме эстовъ) принадлежатъ большою частью къ правосл. церкви; исключеніе составляетъ небольшое число (80 ч.) норвежскихъ лопарей или фильмановъ, исповѣдующихъ лютеранство. 2) *Приволжская вѣтвь* (1399280 д.) состоитъ изъ мордвы и черемисовъ, мѣстами сильно обрусѣвшихъ. Мордва (1023841)—въ губ. Самарской, Симбирской, Пензенской, Саратовской, Тамбовской, кроме того в меньшемъ числѣ в Нижегородской, Казанской, Уфимской и Оренбургской, среди переселенцевъ мордвы много в Томской и Енисейской губ., а также в Акмолинской обл. Черемисы (375439)—въ губ. Вятской, Казанской и Уфимской, а также в Пермской и в сравнительно небольшомъ числѣ в Нижегородской (6704) и Костромской губ. (2001). 3) *Приуральскіе финны* (679279): *зыряне* (153618)—въ Вологодской и Архангельской губ., отчасти в Пермской и Тобольской; *пермяки* (104691)—въ Пермской и Вятской губ., *вотьки* (420970)—въ Вятской и отчасти в сосѣднихъ губ. Уфимской, Казанской, Пермской и в Самарской (2118); среди вотюковъ много язычниковъ. 4) *Угорская вѣтвь* (28275 д.) состоитъ изъ *остяковъ* (19663), в Тобольской и отчасти Томской губ., и *вогуловъ* (7651), на Сзуральной части Пермской и в смежныхъ съ нею частяхъ Тобольской г.; въ дѣйствительности вогуловъ значительно больше, но большая часть ихъ обрусѣла, а потому при переписи вошла в число русскихъ. Къ угорскимъ финнамъ по средству языка надо причислить и проживающихъ в Р. (большою частью в городахъ) *вентеревъ* (961).

Тюрко-татарскія племена живут в Европ. Р. по среднему и нижнему Поволжью, составляя значительную часть населенія губ. Уфимской—55,1%, Казанской—54,3, Астраханской—30,5, Оренбургской—23,8, Симбирской—19,3, и на югѣ—в Таврической губ. 13,8%, на Кавказѣ 20,2%; в Елисаветпольской и Бакинской губ. они составляютъ около 60% всего населенія; в Сибири преобладаютъ только въ Якутской области (82,8%), во всей же странѣ составляютъ всего 8,3%; в Средней Азін ихъ 85,4% меньше всего в обл. Самаркандской (70,9) и Акмолинской (64,4).—Главные представители тюрко-татарскаго племени: *татары*

(3737627), большая часть которыхъ (1953155) живетъ в Европ. Россіи, преимущ. по среднему и нижнему Поволжью, в губ. Нижегородской, Казанской (675418), Самарской (165191), Симбирской (133977), Саратовской и Астраханской, по Камѣ и в Приуральѣ—в губ. Уфимской (184817), Вятской (125514), Оренбургской и Пермской, и на 3 отъ Волги—в губ. Пензенской, Тамбовской и Рязанской (касимовскіе). Крымскіе татары (196354) представляютъ собою смѣсь тюрко-татаръ съ аборигенами края (греками, генуэзцами и др.); в ихъ число включены и говорящіе по-татарски каримы (5600). Отатарившіеся греки Екатеринославской губ. (15330) остались православными, остальные татары—всѣ магометане. На Кавказѣ татарами называютъ *адербейджанцевъ* (1475553) и *горскихъ татаръ* (34232; всѣ в Терской обл.); адербейджанцы живутъ главнымъ образомъ в губ. Елисаветпольской (534036), Бакинской (485146), Эриванской (313176), Тифлисской (107383). В Сибири (210154) татаръ больше всего в губ. Томской, Тобольской и Енисейской; в Средней Азін (60197) татары живутъ главн. обр. в городахъ степныхъ областей. *Чуваши* (843755) заселяютъ южную часть Казанской губ. (502042) и Буинскій у. Симбирской; кроме того живутъ в губ. Самарской, Саратовской, Уфимской и Оренбургской. *Башкиры* (1321363) составляютъ преобладающую народность в Уфимской губ. (899910), затѣмъ живутъ в губ. Оренбургской (254561), Пермской, Самарской, отчасти Вятской, в обл. Акмолинской и Тургайской обл. *Тептяри* (11773)—в губ. Самарской, Уфимской и смежныхъ уѣздахъ Оренбургской, Вятской и Пермской. *Мещеряки* (53847)—главн. обр. в Уфимской и Пермской губ.; многие изъ мещеряковъ совершенно обрусѣли. В предгорьяхъ Сѣв. Кавказа живутъ тюркскія племена: *карачаевцы* (27223)—в Кубанской обл., *кумыки* (83403)—в обл. Терской и Дагестанской, вдоль берега Каспійскаго моря, *ногайцы* или *кара-ногайцы* (64080)—в Ставропольской губ. и Терской обл.; въ Закавказь—*карапанахи* (29902), в Карсской обл.; собственно *турки-османы* (208822)—в Карсской, Батумской обл. и Тифлисской губ. (всего в Закавказь 139419), а также в Европ. Р., преимущественно на югѣ Бессарабской губ. (55790); среди послѣднихъ—особый народецъ тюркскаго племени, гагаузы, поселившіеся в Р. в XVIII и в началѣ XIX ст., православнаго исповѣданія. Средне-азіатскіе турки—самые многочисленныя; изъ нихъ первое по численности мѣсто занимаютъ *киргизы-кайсаки* (4084139 д. или 30% всехъ тюрковъ Р.), составляющіе почти половину жителей в русскихъ владѣніяхъ Средней Азін и самую многочисленную часть населенія в областяхъ: Уральской—460173, Тургайской—410904, Семипалатинской—604564, Семирѣченской—794815, Смыр-Дарьинской—952061, Акмолинской—427389 д. В Европ. Р. киргизы живутъ в губ. Астраханской (250820) и смежныхъ съ нею частяхъ Оренбургской и Самарской, образуя особую Букеевскую орду; ост. киргизы дѣлятся на 3 орды—Большую, Среднюю и Ма-

луду. *Кара-киргизы* (буруты)—въ Ферганской обл. (201682), *кара-калпаки* (104274)—въ обл. Сырь-Дарьинской и Ферганской. Изъ тюрокъ, населяющихъ Среднюю Азію, болѣе значительныя народности: *туркмены* (281357)—въ Закаспійской обл., на Кавказѣ въ Ставропольской г. (14896) и въ Карсской обл. (8442). *Сарты* (968655)—въ обл. Ферганской (788989) и Сырь-Дарьинской (144275); *узбеки* (726534)—въ Самаркандской обл. (507587), Кокандскомъ у. Ферганской (153780) и Сырь-Дарьинской (64235). Въ Семирѣченскую обл. въ 80-хъ годахъ XIX ст. переселились изъ Кудьжи *таранчи* (56469), въ Ферганскую—*кашгарчи* (14938) и родственные съ киргизами *кипчаки* (7607). Наконецъ, главн. образ. въ обл. Ферганской, Сырь-Дарьинской и Самаркандской, переписью зарегистрировано 440412 челов. разныхъ тюркскихъ нарѣчій, которые вслѣдствіе неясности и неточности показаній не могли быть отнесены къ какой-либо определенной народности. Къ тюркамъ относятся еще *якуты* (227387), живущіе главн. образомъ въ Якутской обл. (221467), въ которой они составляютъ свыше 82% всего населенія; въ число якутовъ зачислены *домане* (ок. 1000 д.), отколовшіеся тунгусское племя, живущее въ Туруханскомъ краѣ Енисейской губ. Къ *монголамъ* въ Р. принадлежатъ: *калмыки* (190648), главная масса которыхъ живетъ на ЮВ Европ. Р. (172828), въ Калмыцкой степи Астраханской губ. и въ Сальскомъ окр. Донской обл., а также на С Ставропольской губ. и Терской обл. *Буряты* (288663) — въ Забайкальской обл. и Иркутской губ.; въ Забайкальѣ живутъ 817 настоящихъ *монголовъ* *). Всѣ монгольскія племена исповѣдуютъ буддизмъ. Къ урало-алтайцамъ еще принадлежатъ: *самодѣи* (15877), живущіе вдоль побережья Сѣв. Ледовитаго океана, начиная отъ р. Мезени на В до низовьевъ Енисея. *Тунгузы* (66270) разсѣяны по всей Вост. Сибири; живутъ болѣею частью между другими народностями, болѣе сплошной массой въ Забайкальѣ (30436). Къ тунгузамъ примыкаютъ родственные имъ манчжуры (3394) въ Амурской обл. Изъ всѣхъ тунгусскихъ племенъ единственнымъ культурнымъ считаются *дауры* (446 д.).

Отдѣльно по языку стоятъ кавказскіе народы картвельской или иверской группы (1352535): *Грузины* (823968)—въ губ. Тифлисской. Кутаисской и въ Ватумской обл.; среди многихъ грузинскихъ племенъ, исповѣдующихъ христіанство, *итилойцы* (въ Закавказскомъ окр.)—магометане. *Имеретины* (273186)—въ Кутаисской г.; *менгрельцы* (239625)—въ Кутаисской губ.; *соанеты* (15756)—въ горныхъ частяхъ Кутаисской губ. (Лечхумскаго у.). Особо по языку стоятъ также *кавказскіе юрты* (1091782), обыкновенно раздѣляемые на черкесскую, чеченскую и лезгинскую группы. Къ чечен-

*) Въ таблицѣ (стр. 12) монголы показаны вм. съ бурятами.

ской группѣ принадлежатъ: *чечены* (226496) въ Терской обл., родственные съ ними *ингуши* (47409) и небольшое племя—*кистины* (402) въ Тіонетскомъ у. Тифлисской г. Къ черкесской группѣ—*кабардинцы* (98561), по сѣв. склону Кавказа въ Терской и Кубанской обл., и *абхазцы* (72103)—въ Кутаисской губ. и другія племена (46286) въ Кубанской обл. Лезгинская группа (600314) заключаетъ въ себѣ рядъ племенъ, населяющихъ главн. обр. Дагестанъ и говорящихъ на нарѣчійхъ аварско-андійскомъ (212692), даргинскомъ (130209) и кюринскомъ (159213); къ той же группѣ принадлежатъ живущіе въ разныхъ частяхъ Закавказья лаки, табасаранцы, крызцы, удины и др. (98401).

Палязіаты или гиперборейцы (33602) представляютъ собою остатки прежнихъ болѣе многочисленныхъ обитателей СВ Сибири, частью вымершихъ, частью обрусѣвшихъ или слившихся съ сосѣдними, болѣе значительными народностями края. По языку и своимъ физическимъ особенностямъ эти народности представляютъ большое разнообразіе и приближаются частью къ монголамъ, частью—къ эскимосамъ, а иные—къ бѣлой расѣ. Племена эти слѣдующія: енисейскіе остяки (994) — въ Туруханскомъ краѣ Енисейской губ.; юкагиры (948) — на СВ Якутской и Приморской обл.; чуванцы (506)—въ Анадырскомъ окр. Приморской обл.; коряки (6038)—въ сѣв. части Приморской обл.; чукчи (11795) — по берегамъ Берингова прол. и въ прилегающихъ частяхъ Приморской и Якутской обл.; эскимосы (1099)—по берегу Берингова прол.; гиляки (6194) — по низовьямъ Амура и въ сѣв. части о-ва Сахалина; алеуты (584) — на Командорскихъ о-вахъ; камчадалы (3978)—въ южн. части Камчатки; аины (1446) — въ южной части о-ва Сахалина *).

Изъ культурныхъ народовъ крайняго востока въ Р. (по переписи 1897 г.) живутъ: *китайцы* (57459)—въ Приморской, Амурской и Забайкальской обл., а также въ Семирѣченской и Ферганской обл.; послѣдніе принадлежатъ къ племеню дунганъ—окитаившихся тюрокъ. *Корейцы* (26005)—въ Приморской обл. на границѣ Кореи и въ Амурской обл. *Японцы* (2649)—преимущественно въ городахъ Приморской обл. и на о-вѣ Сахалинѣ (рыбаки **). На прилагаемыхъ 8 картограммахъ приведено распредѣленіе главнѣйшихъ народностей (по родному языку) Европейской Россіи въ процентахъ къ населенію вообще по даннымъ переписи 1897 г., а именно: 1) Русскіе вообще, 2) великороссы, 3) малороссы, 4) бѣлороссы, 5) поляки, 6) евреи, 7) финны и 8) тюрко-татары.

Въ *Финляндіи* (къ концу 1900 г.) по родному языку населеніе распредѣлялось такъ:

*) По всей вѣроятности въ настоящее время нѣтъ аины отошла къ Японіи.

**) Послѣдніе послѣ русско-японской войны вѣроятно живутъ въ японскихъ владѣніяхъ.

Губерніи:	Говорящихъ на языкахъ:						Всего.
	фин- скомъ.	швед- скомъ.	рус- скомъ.	нѣмец- скомъ.	лапланд- скомъ.	на про- центахъ.	
Нюландская	161210	134124	1432	755	—	293	297813
Або-Бьернеборгская . .	379622	67260	109	58	—	48	447097
Тавастгуская	296499	4536	4	149	—	84	301272
Выборгская	407817	8821	3960	885	—	126	421610
С.-Михельская	188247	1016	187	10	—	—	189460
Куопіоская	312875	861	196	11	—	8	313951
Вазаская	329249	131082	46	37	—	46	460460
Улеборгская	277471	2033	5	19	1336	35	280899
Во всей странѣ	2352990	349733	5939	1925	1336	639	2712562

Составъ населенія по вѣроисповѣданіямъ. По даннымъ переписи 1897 г. въ Россіи (искл. Финляндіи) считалось:

Вѣроисповѣданія.	Европ. Рос- сія.	Царство Польское.	Кавказъ.	Сибирь.	Средняя Азія.	Вся Импе- рія.
Православные и едино- вѣрцы	76314717	607591	4589285	4940379	641632	87123604
въ %	81,7	6,5	49,4	85,8	8,3	69,4
Старовѣры и уклоняю- щіеся отъ православія.	1754860	9423	135627	239642	65044	2204596
въ %	1,9	0,1	1,5	4,2	0,8	1,8
Армяно-григоріане	47884	221	1123795	503	4838	1179241
въ %	0,0	0,0	12,1	0,0	0,1	0,9
Римско-католики *)	4344165	7032366	81492	35196	13615	11506334
въ %	4,6	74,8	0,9	0,6	0,2	9,1
Лютеране	3079276	414769	51654	15372	8582	3572653
въ %	3,3	4,4	0,6	0,3	0,1	2,8
Прочіе христіане	178031	11433	6809	892	1073	198238
въ %	0,2	0,1	0,0	0,0	0,0	0,2
Евреи	3789448	1321100	56783	34792	13682	5215805
въ %	4,1	14,1	0,6	0,6	0,2	4,2
Магометане	3572617	4903	3206224	126574	6996654	13906972
въ %	3,8	6,0	34,5	2,2	90,3	11,1
Буддисты и ламанты	170003	117	14923	247566	1251	433863
въ %	0,2	0,0	0,2	4,3	0,0	0,3
Остальныя нехристіан- скія **) исповѣданія	161860	330	17772	117906	317	298215
въ %	0,2	0,0	0,2	2,0	0,0	0,2
Всего	93442864	9402253	9289364	5758823	7746718	125610021

Религія въ Россіи въ значительной степени связана съ національностью; такъ громадное большинство русскихъ (95,5%) принадлежит къ православію (вмѣстѣ съ единовѣрцами), старовѣровъ среди нихъ 2,6%, католиковъ (бѣлоруссы)—1,8%. Среди поляковъ католиковъ—98,3%; остальные славянскія народности (главн. образ. болгары)—гл. образ. православные, 87,3%. Литовско-латышскіе народы: католики—61,1 (литовцы и жмудь), лютеране—36,7 (латыши); молдаване и румыны—гл. образ. православные (98,2); нѣмцы—лютеране (84,4) и католики (13,5); армяне—армяно-грегоріанскаго (97,0) и армяно-католическаго исповѣданія (38840 или около 3%), остальные индо-европейскіе народы частью магометане—58% (таджики, часть осетинъ и др.), частью православные—36% (греки, часть осетинъ и др.). Евреи почти всѣ (98,8%) іудейскаго исповѣданія; среди нихъ многіе сохранили свою вѣру, но забыли родной языкъ

и по этому при переписи причислили себя къ другимъ національностямъ; исповѣдующіе іудейство показали какъ свой родной языкъ: русскій—67065, польскій—47060, нѣмецкій—22782, другіе яз.—24598. Народы кавказской группы (грузины, имеретинцы, мингрельцы) въ главной массѣ православные (91,8) и отчасти магометане (4,9). Кавказскіе горцы почти всѣ (91,2) магометане; остальные—большою частью православные (5,2). Финскія племена (исключая заселяющихъ Финляндію)—большою частью православные (36,7) и лютеране (28,6%—эсты и финны, живущіе въ С.-Петербургской губ. въ соудствѣ съ Финляндіей); нехристіанъ среди финновъ—около 4% (черемисы и вотяки). Изъ тюрко-татаръ мусульманъ—89,5%, православныхъ—10,1% (чуваши, якуты). Монголы—буддисты, 75,3% (калмыки, буряты; среди бурятъ есть православные—12,5 и шаманствующие—11,6). Среди культурныхъ народовъ крайняго востока

*) Въ томъ числѣ армяно-католиковъ (главн. образомъ въ Закавказья)—38840 чел.

***) Въ томъ числѣ иранцевъ (главн. образомъ въ Европ. Р.)—12891.

больше всего буддистовъ—72,3%, затѣмъ магетанъ — 11,6 (китайцы) и православныхъ—6,7%. Полярныя народности Сибири въ большинствѣ крещены въ православіе (64,4%), но среди нихъ развиты шаманство (28,6) и отчасти буддизмъ (6,9%—тунгузы въ Забайкальѣ). Отношеніемъ религіи къ національности объясняется и сходство распредѣленія представителей тѣхъ и другихъ по территории имперіи.

Населеніе вел. княж. Финляндіи (къ концу 1904) распредѣлялось по вѣроисповѣданіямъ такъ: лютеранъ—2803470 (98,1%), православныхъ—49001 (1,7), баптистовъ—3321 (0,1), римско-католиковъ — 810 и методистовъ — 436. Къ православному населенію Финляндіи, кромѣ живущихъ въ краѣ русскихъ, принадлежитъ часть финновъ, живущихъ въ губ. Выборгской (36572) и Куопіоской (10336).

Населеніе Россіи (искл. Финляндіи) по сословіямъ (1897 г.):

Дворяне потомственные	1220169	чел. или	1,0%
Дворяне личные, чиновники не изъ дворянъ	630119	> >	0,5 >
Лица духовнаго званія всѣхъ христ. исповѣданій	588947	> >	0,5 >
Потомственные и личные почетные граждане	342927	> >	0,3 >
Купцы	281179	> >	0,2 >
Мѣщане	13386392	> >	10,6 >
Крестьяне	96896648	> >	77,1 >
Войсковые казаки	2928842	> >	2,3 >
Инородцы	8297965	> >	6,6 >
Финляндскіе уроженцы	35585	> >	0,0 >
Лица, не принадлежащія къ этимъ сословіямъ	353913	> >	0,3 >
Лица, не указавшія сословія	71835	> >	0,1 >
Иностранцы	605500	> >	0,5 >
Итого	125640021	чел. или	100%

Относительное число потомственныхъ дворянъ болѣе всего на Кавказѣ (1,8%) и въ Польшѣ (1,4); ихъ мало въ Сибири (0,3) и Средней Азій (0,1). Изъ потом. дворянъ болѣе половины (52,7%) живутъ внѣ городовъ. Личные дворяне и чиновники довольно равномерно распредѣлены по имперіи, исключая Средней Азій, гдѣ они составляютъ всего 0,2%; представители этого сословія живутъ преимущественно въ городахъ (75%). Лица духовнаго званія мало въ Польшѣ (0,08%) и Средней Азій (0,04). Почетныхъ гражданъ и купцовъ сравнительно мало въ Польшѣ (0,04 и 0,1%) и Средней Азій (0,03 и 0,06); купцы живутъ преимущественно въ городахъ (225011 или 80%). Мѣщане составляютъ значительный % населенія польскихъ губерній (23,5), что объясняется развитіемъ городского населенія въ этой части имперіи. Большая часть мѣщанъ—горожане (56%). Крестьянъ болѣе всего (абсолютно и относительно) въ Европ. Р., гдѣ они составляютъ 84,2%; въ Польшѣ ихъ 73,0, на Кавказѣ—74,6, въ Сибири—70,9, въ Средней Азій — только 5,0%, что объясняется тѣмъ, что громадное большинство жителей этой части имперіи (89%) зачислено при переписи въ группу инородцевъ. За исключеніемъ Средней Азій, крестьяне являются преобладающимъ сословіемъ во всѣхъ губерніяхъ и областяхъ имперіи; относительное число ихъ падаетъ тамъ, гдѣ рядомъ съ ними живутъ казаки.

Крестьяне—по преимуществу сельское населеніе:—9370540 или 93,3% живутъ въ уѣздахъ, 6526108 или 6,7%—въ городахъ; въ громадномъ большинствѣ губерній % крестьянъ, живущихъ внѣ городовъ, превышаетъ 90; въ городахъ живетъ ихъ много въ губерніяхъ съ крупными, быстро развивающимися центрами: въ С.-Петербургской—839345 или 58% (въ гор. Петербургѣ—745905), Москов-

ской—710480 или 37,5% (въ г. Москвѣ—661623), Варшавской—20,2%, въ Петроковской и Лифляндской—по 20%. Казаки распределены такъ:

	Число душъ об. пола.	Въ процентъ ко всему населенію.
Въ Европ. Р.	1439750	1,5
> Польшѣ	10087	0,1
На Кавказѣ	968742	10,4
Въ Сибири	256401	4,5
> Средней Азій	253862	3,3
Всего	2928842	2,3

Инородцевъ, кромѣ Средней Азій (89%), довольно много въ Сибири (14,6%), въ Астраханской губ. (39,2), въ Терской обл. (10,3) и въ Ставропольской губ. (4,7). Иностранцы проживаютъ:

	Число лицъ об. пола.	Въ процентъ ко всему населенію.
Въ Европ. Р.	256015	0,3
> Польшѣ	108033	1,1
На Кавказѣ	156608	1,7
Въ Сибири	62085	1,1
> Средней Азій	22759	0,3
Всего	605500	0,5

Иностранцевъ болѣе всего въ губерніяхъ пограничныхъ и столичныхъ, изъ городовъ—въ Петербургѣ (22105), Москвѣ (13657) и Одессѣ (19422). Они—граждане 30 (не считая мелкихъ, особо не переименованныхъ) государствъ; болѣе всего уроженцевъ Германіи—158103 или 26,1% общаго числа иностранцевъ въ Р. (въ Европ. Р. и Польшѣ), Австро-Венгрии—121599 или 20,1% (тамъ же), Тур-

пца—120720 или 19,9% (на Кавказъ и въ Европ. Р.), Персін—73920 или 12,2% (на Кавказъ и въ Средней Азій), Китай—47571 (въ Приморской и Амурской обл.), Греція—12619 (на югъ Европ. Р. въ г. Одессъ и на Кавказъ), Корея—11918 (въ Приморской обл.). Кромѣ того въ Р. проживаютъ иностранцы изъ другихъ государствъ: европейскіихъ—44844, азиатскіихъ—13403, американскіихъ—767, африканскіихъ—36 челов.—Среди большинства

иностранцевъ, особенно среди выходцевъ изъ азиатскихъ государствъ, преобладаетъ мужской полъ; такъ среди турокъ на 100 мжч. приходится всего 58 жнщ., среди корейцевъ—39, персовъ—38, китайцевъ—10.

Грамотность и степень образованія населенія Р. Грамотныхъ въ имперіи (не считая Финляндіи) по переписи 1897 г. оказалось 26569585 душъ об. пола или 21,1% общаго числа жителей, а именно:

	Число грамотныхъ.			Въ проц. ко всему населенію.		
	Мжч.	Жнщ.	Об. пола.	Мжч.	Жнщ.	Об. пола.
Европ. Россія	14919524	6509632	21429156	32,6	13,7	22,9
Польша	1612402	1256118	2868520	34,2	26,8	30,5
Кавказъ	888258	265385	1153643	18,2	6,0	12,4
Сибирь	569054	142073	711127	19,2	5,1	12,3
Средняя Азія	329574	77565	407139	7,9	2,2	5,3
Въ Имперіи	18348812	8250773	26569585	29,3	13,1	21,1
» Финляндіи (1900)	—	—	2194429	—	—	80,9

Городское населеніе грамотнѣе уѣзднаго повсюду въ имперіи.

	Среди городского населенія грамотныхъ.		
	Мжч.	Жнщ.	Об. п.
Въ Европ. Р.	58,5%	38,3%	48,9%
» Польшѣ	50,5	38,6	44,7
На Кавказѣ	42,4	22,3	33,7
Въ Сибири	48,0	28,3	39,4
» Средней Азіи	24,9	10,3	18,5
Въ Имперіи	54,0%	35,6%	45,3%
Въ Финляндіи (1900) —	—	—	80,9%

Уѣздное (сельское) населеніе по грамотности близко подходитъ къ общей для всего населенія. Въ Финляндіи грамотность распространена равномерно. Въ имперіи число гра-

мотныхъ наибольшее въ губерніяхъ Эстляндской—79,9%, Лифляндской—77,7, Курляндской—70,9, С.-Петербургской—55,1, Ковенской—41,9, Московской—40,2, Варшавской—39,1, Ярославской—36,2. Наименѣе грамотны въ Европ. Р. губерніи Бессарабская и Симбирская (по 15,6%), Астраханская и Подольская (по 15,5), Пензенская (14,7) и Псковская (14,6), на Кавказѣ—Эриванская (6,4) и Елисаветпольская (4,8), въ Сибири—Тобольская (11,3) и Якутская обл. (4,1), въ Средней Азіи—обл. Самаркандская (3,2) и Ферганская (2,9); послѣднія двѣ—самыя малограмотныя части Р. (О распредѣленіи % грамотности въ Евр. Р. см. картограмму).

Распредѣленіе процента грамотности по возрастнымъ группамъ для всей имперіи (исключая Финляндіи) выражается въ слѣдующихъ цифрахъ:

П о л а :	Всѣхъ возрастовъ.	Въ в о з р а с т а хъ :										
		4—10 л.	10—20 л.	20—30 л.	30—40 л.	40—50 л.	50—60 л.	60—70 л.	70—80 л.	80—90 л.	90—100 л.	Ср. 100 л.
Мужчинъ	29,3	8,4	45,5	44,9	39,5	33,2	26,5	22,4	18,6	13,0	8,6	5,9
Женщинъ	13,1	4,9	21,8	19,5	15,7	12,6	11,1	10,2	9,6	7,6	5,1	3,4

Грамотность болѣе распространена въ молодомъ возрастѣ; начиная съ 40 и въ особенности съ 40-лѣтняго возраста она падаетъ. Объясняется это развитіемъ школьнаго дѣла въ пореформенное время. Лицъ съ

образованіемъ выше начальнаго по даннымъ переписи 1897 года было 1364143 или 1,102%; мужчинъ—848332, или 1,359%, женщинъ—535211, или 0,847%. Среди нихъ получили образованіе:

	М у ж ч и н ы .			Ж е н щ и н ы .		
	Число лицъ.	Процентъ.	Процентъ къ населенію.	Число лицъ.	Процентъ.	Процентъ къ населенію.
Въ университетахъ и другихъ высшихъ	131798	15,5	0,212	6979	1,3	0,011
» среднихъ общихъ и специальныхъ	717134	84,5	1,147	528232	98,7	0,836
Всего выше начальнаго	848932	100,0	1,359	535211	100,0	0,847

О степени грамотности и распространении образования среди различных сословных групп населения России можно судить по слѣ-

дующимъ относительнымъ цифрамъ (въ процентахъ къ числу лицъ каждаго сословія):

Сословія.	Грамотныхъ вообще.		Въ томъ числѣ получившихъ образованіе.			
	Мжч.	Жнщ.	В ы с ш е е.		С р е д н е е.	
Дворяне	73,2	69,2	10,5	0,5	29,7	23,9
Духовнаго званія	77,8	66,5	2,0	0,1	53,0	11,9
Городскія сословія	50,1	31,1	0,4	0,02	3,1	2,6
Сельскія сословія	27,4	9,7	0,0	0,0	0,1	0,1
Иностранцы	38,8	39,0	0,8	0,1	4,4	5,2
Остальные	6,8	2,2	0,03	0,01	0,3	0,2

Распределение населения России (не считая Финляндіи) по занятіямъ. При распределении населения по источнику средствъ существованія, всѣ зарегистрированныя переписью 1897 г.

занятія соединены въ 389 видовъ, а виды — въ 65 группъ. Соединяя послѣднія въ болѣе широкія группы, получимъ:

Характеръ занятій.	Мужчинъ.	Женщинъ.	Всего.	% %
Государственная и общественная служба	523325	426036	949361	0,75
Военное дѣло	1165290	76520	1241810	0,99
Профессіи, связанныя съ общественными потребностями	764742	845852	1610594	1,28
Служба частная и личное услуженіе	2497649	3291328	5788977	4,61
Живущіе на счетъ государства, частныхъ лицъ и на собственные средства	1026888	1280781	2307669	1,84
Сельско-хозяйственныя занятія	45902201	47799363	93701564	74,57
Горное дѣло	321963	232784	554747	0,44
Обработывающая промышленность и ремесла	6302693	5428122	11730815	9,34
Средства сообщенія	1108657	842353	1951010	1,55
Торговля	2316219	2679168	4995387	3,99
Прочія профессіи (частью неопредѣленныя)	347721	460366	808087	0,64
Всего	62477348	63162673	125640021	100,00

Въ приведенной таблицѣ приведены всѣ жители имперіи, получающіе средства существованія отъ того или другого занятія, т. е.

лица, самостоятельно занимающіяся и члены ихъ семей, а именно:

	Ч и с л о л и ц ъ.			Въ процентахъ.		
	Мжч.	Жнщ.	Об. пола.	Мжч.	Жнщ.	Об. п.
Самостоятельно занимающихся	26940528	6260967	33201495	43,1	9,9	26,4
При нихъ членовъ семей	35536820	56901706	92438526	56,9	90,1	73,6
Всего	62477348	63162673	125640021	100	100	100

Войска (1897 г.) по имперіи распределяются такъ:

	Число лицъ муж. пола.	Въ проц. къ населенію.
Въ Европ. Россіи	661770	0,7
» Ц. Польскомъ	289364	2,5
На Кавказѣ	107388	1,2
Въ Сибири	59408	1,0
» Средней Азій	54752	0,7
По имперіи	1132682	0,9

Почти $\frac{3}{4}$ населенія (74,6%) имперіи существуетъ отъ сельскаго хозяйства, въ томъ числѣ 88294010 лицъ (70,3%) — въ тѣсномъ смыслѣ отъ земледѣлія. По имперіи послѣдняя цифра распределяется такъ:

	Живущихъ земледѣльцѣмъ.	Число лицъ.	Процента.
Въ Европ. Россіи	68744188	73,6	
» Ц. Польскомъ	5187401	55,2	
На Кавказѣ	6919625	74,5	
Въ Сибири	3956478	68,7	
» Средней Азій	3486318	45,0	
Всего	88294010	70,3	

Значительно меньшій процентъ лицъ, существующихъ земледѣльцѣмъ въ Царствѣ Польскомъ происходитъ отъ болѣаго развитія въ этомъ краѣ городскаго населенія и промышленности. Городское населеніе въ Царствѣ Польскомъ составляетъ около 23%, всѣхъ жителей краѣ, тогда какъ для всей имперіи — всего 13,4%; получаютъ средства къ существованію отъ обра-

батывающей промышленности в Польшѣ 1427752 лица обоего пола или 15,2%, во всей Россіи—9,3. Въ Средней Азій значительная часть жителей состоит изъ кочевниковъ (киргизовъ), главный источникъ существованія которыхъ—животноводство; имъ существуютъ здѣсь 2870949 лицъ обоего пола (37,1%), тогда какъ во всей имперіи—4516567 или всего 3,6%. Животноводство развито и въ Сибири (имъ занято 485990 лицъ обоего пола или 8,4%), чѣмъ объясняется нѣсколько меньшій здѣсь % населенія, живущаго земледѣліемъ.

Изъ видовъ обрабатывающей промышленности выдѣляются: обработка металловъ—1693 тыс. лицъ (особенно въ губ. С.-Петербургской, Московской, Пермской, Екатеринославской, Нижегородской, Варшавской), обработка волокистыхъ веществъ—1665 тысячъ (губернии Московская, Владимирская, Петроковская,

Костромская, Рязанская, Петербургская), обработка дерева—1097 тыс. Изъ видовъ промышленности ремесленного характера болѣе распространены: изготовленіе одежды—2780 тыс. и работы по устройству жилищъ—1886 тыс.; распространеніе обоихъ этихъ видовъ промышленности зависитъ отъ присутствія въ мѣстностяхъ крупныхъ городовъ, а потому большее число лицъ существуетъ ими въ губ. Московской, С.-Петербургской, Варшавской, Киевской, Херсонской и Лифляндской.

Что касается до видовъ торговли, то въ Россіи, какъ странѣ земледѣльческой, значительное число лицъ существуетъ торговлею продуктами сельскаго хозяйства—1848 тысячъ; болѣе всего въ губерніяхъ столичныхъ и на Ю Европейской Россіи.

Въ Финляндіи (1900 г.) населеніе получаетъ средства къ существованію отъ слѣдующихъ занятій:

	Ч и с л о л и ц ъ .			Въ проц. къ населенію.
	Муж.	Жен.	Всего.	
Отъ земледѣлія и побочныхъ промысловъ	775380	779977	1555357	57,3
> охоты и рыбной ловли	8643	8374	17017	0,7
> промышленности	145463	142880	288343	10,7
> занятій по коммуникаціи	41662	32779	74441	2,7
> торговли	23707	30524	54231	2,0
Лица, состоящія на общественной службѣ	34715	35600	70315	2,6
Свободными профессіями	2729	3258	5987	0,2
Ранѣе	29640	43844	73484	2,7
Безъ опредѣленныхъ занятій	212165	217515	429680	15,8
Лица, занятія коихъ неизвѣстны	67978	75729	143707	5,3
В с е г о	1342082	1370480	2712562	100

Лицъ, занимающихся самостоятельно: мужчинъ 633859, женщинъ 245121, всего 878980 или 32,4%; при нихъ членовъ семей: мужчинъ 698507, женщинъ 1093642, всего 1792449 или 66,1%; занято личнымъ услуженіемъ—мужчинъ 7646, женщинъ 28656, всего 36302 или 1,4%; семья послѣднихъ—мужчинъ 1770, женщинъ 3061, всего 3831 или 0,1%.

Ср. изданія центр. статистическ. комитета министерства внутреннихъ дѣлъ (1897—1906): «Первая всеобщая перепись населенія Росс. имперіи 1897 г.», по каждой губерніи, области и 4 городамъ (С.-Петербургъ, Москва, Варшава и Одесса), вып. I—LXXXIX (1899—1905); подъ тѣмъ же названіемъ краткія свѣдѣнія въ 8 вып. (1897—1905); «Общій сводъ по имперіи результатовъ разработки данныхъ первой всеобщей переписи населенія, произведенной 28 января 1897 г.», т. I и II (1905); «Населенныя мѣста Россійской имперіи въ 500 и болѣе жителей» (1905); «Ежегодникъ Р.» за 1904 и 1905 гг. (СПб., 1905 и 1906). «Статистич. ежегодн. Финляндіи» за 1903—1906 гг. (изд. центр. статистич. бюро въ Гельсингфорсѣ, 1903—1906).

Д. Ризтеръ.

2) Государственное устройство. Главными законодательными актами, опредѣляющими строй Россійской имперіи, въ настоящее время служатъ Основные Государственные Законы 23 апрѣля 1906 г., Учрежденіе Государственнаго Совѣта 24 апрѣля 1906 г., Учрежденіе Государственной Думы 20 февраля 1906 г.

и Положеніе о выборахъ въ Государственную Думу 3 июня 1907 г. Высочайшимъ манифестомъ 17 октября 1905 г. на обязанность правительства возложено было выполненіе непреклонной воли императора «даровать населенію неизбѣжныя основы гражданской свободы на началахъ дѣйствительной неприкосновенности личности, свободы совѣсти, слова, собраній и союзовъ; привлечь къ участию въ думу тѣ классы населенія, которые нынѣ (т. е. до 17 октября) совсѣмъ лишены избирательныхъ правъ, предоставивъ засимъ дальнѣйшее развитіе началъ общаго избирательнаго права по вновь установленному законодательному порядку; установить какъ неизбѣжное правило, чтобы никакой законъ не могъ воспріять силу безъ одобренія Государственной Думы и чтобы выборнымъ отъ народа обеспечена была возможность дѣйствительнаго участія въ надзорѣ за закономѣрностью дѣйствій властей». До 17 октября 1905 г. Россія была самодержавной неограниченной монархіей. Манифестъ 17 октября обѣщалъ сдѣлать ее монархіей конституціонной. Статья 4 Основныхъ Законовъ 23 апрѣля 1906 г. гласитъ: «Императору всероссійскому принадлежить верховная самодержавная власть». Эта статья замѣнила статью I прежнихъ Основныхъ Законовъ, гласившую: «Императоръ всероссійскій есть монархъ самодержавный и неограниченный». Такимъ образомъ новая редакция закона сохранила признакъ самодержавія и верховенства и отвергла признакъ неогра-

пиченности. До сих пор терминъ самодержавія признавался синонимомъ неограниченности. Въ настоящее время признано, что эти термины имѣютъ разный смыслъ; официозный «*Almanach de Gotha*» опредѣляетъ государственный строй Р. какъ ограниченное самодержавіе. Члены государственной думы даютъ торжественное обѣщаніе на вѣрность «его императорскому величеству государю императору и самодержцу всероссійскому». По ходячимъ теперь опредѣленіямъ законодательную власть императоръ всероссійскій дѣлитъ съ государственнымъ совѣтомъ и государственной думой, самодержавнымъ же онъ признается потому, что власть свою имѣетъ по праву наслѣдства, «Божіею посѣществующею милостію», а не волей народа и не въ видѣ лена отъ другого монарха. Ст. 47 Основныхъ Законовъ (по изд. 1892 г.) перешла въ новое изданіе основныхъ законовъ, съ редакціонными измѣненіями, въ видѣ статьи 84, гласящей: «Имперія россійская управляется на твердыхъ основаніяхъ законовъ, изданныхъ въ установленномъ порядкѣ». На самомъ дѣлѣ, однако, значительная часть Р. находится на какомъ-либо исключительномъ положеніи (либо военномъ, либо на положеніи чрезвычайной или усиленной охраны), и въ этой ея части генералъ-губернаторамъ или другимъ высшимъ должностнымъ лицамъ предоставлена возможность дѣйствовать, весьма мало стѣсняясь существующими узаконеніями. 3 іюня 1907 г. издано положеніе о выборахъ въ государственную думу, не прошедшее ни чрезъ государственный совѣтъ, ни чрезъ Государственную Думу, тогда какъ въ статьѣ 87 Основныхъ Законовъ оговорено, что законы, касающіеся избирательной системы, не могутъ издаваться помимо государственнаго совѣта и государственной думы. Не проведены въ рускомъ государственно-мъ строй началъ «дѣйствительной неприкосновенности личности, свободы совѣсти, слова, собраній и союзовъ», обѣщанныя манифестомъ 17 окт. Тѣмъ не менѣе государственный строй Р. послѣ 17 октября 1905 г. сильно отличается отъ государственнаго строя предшествовавшаго періода. Какъ ни ограничена роль государственной думы и какъ ни легко она распускается, въ случаѣ ея несоответствія желаніямъ правительства, тѣмъ не менѣе она самымъ фактомъ своего существованія вноситъ нѣчто совершенно новое въ государственную жизнь Р. Законодательная власть въ россійской имперіи, въ силу основныхъ законовъ 1906 г., принадлежитъ государю императору вмѣстѣ съ государственнымъ совѣтомъ и государственной думой. Государственный совѣтъ и государственная дума являются какъ бы двумя палатами рускаго парламента, хотя въ нашихъ законахъ нѣтъ ни термина парламентъ, ни какого либо другого, ему соответствующаго, какъ нѣтъ и термина «палаты». Государственный совѣтъ и госуд. дума опредѣляются въ ихъ учрежденіяхъ какъ «государственныя установленія», въ коихъ «обсуждаются законодательныя предположенія, восходящія къ верховной самодержавной власти въ силу основ-

ныхъ государственныхъ законовъ и въ порядкѣ, установленномъ въ ихъ учрежденіяхъ». По своему составу государственный совѣтъ есть учрежденіе по преимуществу бюрократическое. Онъ состоитъ изъ членовъ по Высочайшему назначенію и изъ членовъ по выборамъ. «Къ присутствованію въ госуд. совѣтѣ» призываются Высочайшею властью лишь нѣкоторые изъ назначенныхъ его членовъ, число которыхъ не должно превышать числа членовъ по выборамъ. Избираемые члены дѣлятся на 5 категорій: 1) члены отъ духовенства православной россійской церкви; они, въ числѣ 6-ти, «избираются святѣйшимъ синодомъ въ порядкѣ, имъ съ Высочайшаго утвержденія опредѣляемомъ». 2) Шестъ членовъ государственнаго совѣта избираются выборщиками, избранными по три отъ императорской академіи наукъ и отъ каждого изъ университетовъ. 3) 12 членовъ государственнаго совѣта избираются выборщиками, избранными совѣтомъ торговли и мануфактуръ, биржевыми комитетами и купеческими управами. 4) 18 членовъ государственнаго совѣта избираются выборщиками, избранными дворянскими обществами всѣхъ тѣхъ губерній, въ которыхъ производится дворянскіе выборы, и 5) 34 члена государственнаго совѣта избираются по одному отъ каждого губернскаго земскаго собранія. Департаменты госуд. совѣта, числомъ два, состоятъ изъ членовъ госуд. совѣта по назначенію, призываемыхъ въ нихъ Высочайшею властью. Имъ предоставлены нѣкоторыя спеціальныя дѣла, какъ-то: дѣла объ учрежденіи заповѣдныхъ имѣній, дѣла объ отвѣтственности за преступленія, совершенныя членами госуд. думы, членами госуд. совѣта, министрами и т. д. Кодификаціонный отдѣлъ при госуд. совѣтѣ уничтоженъ; обязанности его возложены на госуд. канцелярію, функции которой нѣсколько расширены. Государственная дума выбирается по закону 3 іюня слѣдующимъ образомъ. Система выборовъ—куріальная, т. е. население въ каждой губерніи дѣлится для цѣлей выборовъ на 5 категорій или курій: 1) землевладѣльцы; 2) городскіе избиратели перваго разряда; 3) городскіе избиратели втораго разряда; 4) крестьяне и казаки и 5) рабочіе. Выборы многостепенные, не равные, во баллотировка вездѣ закрытая. Избирательной единицей является не избирательный округъ, а губернія; въ особыя избирательныя единицы выдѣлены только 7 большихъ городовъ (Петербургъ, Москва, Одесса, Кіевъ, Рига, Варшава, Лодзь). Выборы—по спискамъ (*scrutin de liste*). Въ куріяхъ правомъ голоса пользуются лица удовлетворяющія требованію имущественнаго ценза, мужского пола, достигшия 25 лѣтъ. Судившіеся по обвиненію въ тяжкомъ преступленіи и судомъ не оправданные лишены права голоса безусловно, на всю жизнь, хотя бы они были амнистированы или хотя бы судебное о нихъ дѣло по какимъ-либо причинамъ было прекращено до судебнаго приговора. Цензъ осѣдлости опредѣленъ въ годъ (для лицъ, пользующихся правомъ голоса по владѣнію недвижимымъ имуществомъ—годъ владѣнія, по платежу налога—годичный платежъ, по найму квартиры—годичное про-

живаніе въ одномъ мѣстѣ). Цензъ осѣдлости не существуетъ только для активнаго избирательнаго права рабочихъ; но для права быть избраннымъ рабочими требуется по меньшей мѣрѣ шестимѣсячная работа на одной и той же фабрикѣ. Лицо, удовлетворяющее требованію двухъ или болѣе цензовъ въ одномъ или нѣсколькихъ мѣстахъ, пользуется только однимъ голосомъ, въ куріи и въ мѣстѣ по собственному выбору. Для крестьянъ и для рабочихъ права выбора нѣтъ: крестьянинъ, имѣющій прикупную землю, голосуетъ обязательно въ крестьянской куріи; рабочій, который по найму квартиры могъ бы голосовать какъ горожанинъ, голосуетъ обязательно только какъ рабочій. Каждая изъ 5 категорій избирателей выбираетъ особеннымъ способомъ выборщиковъ; выборщики каждой губерши образуютъ губернское собраніе, выбирающее членовъ Думы. Землевладельцы дѣлятся на лично участвующихъ въ избирательныхъ сѣздахъ, созываемыхъ для выборовъ выборщиковъ, и на выбирающихъ на предварительныхъ сѣздахъ уполномоченныхъ, которые уже участвуютъ на вышеупомянутыхъ сѣздахъ. Къ числу первыхъ относятся владѣющіе землею въ размѣрѣ не меньшемъ земскаго, въ данной мѣстности, избирательнаго ценза, или инымъ недвижимымъ имуществомъ соотвѣтствующей цѣнности, не составляющимъ торгово-промышленнаго заведенія. Остальные землевладельцы и собственники недвижимыхъ имуществъ, а также настоятели церкви и молитвенныхъ домовъ, владѣющихъ землею, причисляются къ землевладельцамъ мелкимъ. Они созываются на предварительные сѣзды, на которыхъ выбираютъ уполномоченныхъ, считая по одному на полный избирательный цензъ. Такимъ образомъ крупные землевладельцы выбираютъ членовъ Думы двухстепеннымъ образомъ (черезъ выборщиковъ), а мелкие землевладельцы, — трехстепеннымъ черезъ уполномоченныхъ и выборщиковъ.

Къ городскимъ избирателямъ перваго разряда—или, по другой терминологіи, къ тѣмъ избирателямъ, которые составляютъ первый сѣздъ городскихъ избирателей,—относятся лица, владѣющія въ предѣлахъ городскихъ поселеній недвижимымъ имуществомъ, оцененнымъ для взиманія земскаго или городского сбора въ столицахъ—не менѣе 3000 р., въ Кіевѣ, Одессѣ, Ригѣ—не менѣе 1500 р., въ другихъ большихъ городахъ—не менѣе чѣмъ въ 1000 р., въ маленькихъ—не менѣе, чѣмъ въ 300 руб., и лица, владѣющія въ предѣлахъ уѣзда крупнымъ торгово-промышленнымъ предпріятіемъ, требующимъ выборки промышленнаго свидѣтельства: торговымъ—одного изъ первыхъ двухъ разрядовъ, промышленнымъ—одного изъ первыхъ пяти разрядовъ, пароходнымъ, — съ котораго уплачивается промышленнаго налога не менѣе 50 руб. въ годъ (въ столицахъ, а также въ Кіевѣ, Одессѣ, Ригѣ, норма нѣсколько иная). Остальные городскіе избиратели относятся ко второму разряду или составляютъ второй сѣздъ. Къ нимъ относятся: 1) собственники недвижимаго имущества въ предѣлахъ городскихъ поселеній и 2) лица, владѣющія въ предѣлахъ

уѣзда (а не только города) торгово-промышленнымъ предпріятіемъ, если тѣ и другіе не входятъ въ первый разрядъ городскихъ избирателей; 3) всѣ лица, нанимающія на свое имя въ предѣлахъ городскихъ поселеній уѣзда отдѣльныя квартиры; 4) всѣ лица, состоящія или состоявшія на государственной, земской, городской, всесословной или желѣзнодорожной службѣ и получающія по этой службѣ жалованье или пенсію; 5) лица, уплачивающія въ предѣлахъ уѣзда промысловый налогъ, на личныя промысловыя занятія (все это при условіи годичной осѣдлости). Такимъ образомъ къ городскимъ избирателямъ причислены какъ лица, живущія въ городахъ, такъ и лица, живущія внѣ городовъ, послѣдніе—въ тѣхъ случаяхъ, когда ихъ родъ занятій (торговля, веденіе промышленнаго предпріятія и служба) является въ глазахъ избирательнаго закона специально городскимъ. На сѣздахъ первомъ и второмъ выбираются выборщики въ губернское собраніе. Такимъ образомъ горожане выбираютъ членовъ государственной думы двухстепеннымъ порядкомъ (черезъ посредство выборщиковъ). Волостные сходы выбираютъ каждый по два уполномоченныхъ не только изъ своей среды, но и изъ числа всѣхъ крестьянъ-домохозяевъ давней волости. Точно такъ же выбираютъ уполномоченныхъ казаки станичные сборы. Уполномоченные отъ волостей и станицъ собираются на уѣздные сѣзды (въ Астраханской губ. созывается одинъ общій губернский сѣздъ уполномоченныхъ отъ станицъ астраханскаго казачьяго войска, расположенныхъ какъ въ Астраханской, такъ и въ Самарской и Саратовской губерніяхъ). Сѣзды выбираютъ выборщиковъ на губернское собраніе. Такимъ образомъ волостные сходы и казачьи сборы избираютъ членовъ Думы трехстепеннымъ способомъ (черезъ уполномоченныхъ и выборщиковъ), а если присчитать избраніе и самыхъ волостныхъ сходовъ или станичныхъ сборовъ, то окажется, что крестьяне и казаки выбираютъ членовъ Думы четырехстепеннымъ способомъ. Рабочіе имѣютъ право выборовъ далеко не повсемѣстно: такъ, вовсе не имѣется выборщиковъ отъ рабочихъ въ Бессарабской, Витебской, Вятской, Ковенской, Олонейской, Псковской и Ставропольской губерніяхъ. Тамъ, гдѣ рабочіе имѣютъ право голоса, они выбираютъ изъ своей среды уполномоченныхъ по одному на фабрику съ 50—1000 рабочихъ, по два на фабрику съ 1000—2000 рабочихъ, по 3 на фабрику съ 2—3 тысячами и т. д. Фабрики съ числомъ рабочихъ меньшимъ 50 не выбираютъ вовсе. Уполномоченные отъ рабочихъ сѣзжаются на губернскіе сѣзды, выбирающіе выборщиковъ въ губернское избирательное собраніе. Такимъ образомъ рабочіе выбираютъ членовъ Думы трехстепеннымъ способомъ. Министру внутреннихъ дѣлъ предоставлено раздѣлять на отдѣленія какъ предварительныя и окончательныя сѣзды землевладельцевъ, такъ и сѣзды городскихъ избирателей и сѣзды уполномоченныхъ отъ волостей. Это дѣленіе можетъ происходить либо по мѣстностямъ, либо по роду или размѣру ценза, либо по національностямъ.

Общее число выборщиков в 50 губерниях Европейской России равняется 5116. Из них землевладельцы выбирают 2594 выборщиков, т. е. 50,86%. Таким образом землевладельцы имеют абсолютное большинство выборщиков во всей Р. и такое же в 28 губерниях; в 4 губерниях они имеют ровно 50%, выборщиков (в Виленской 38 из 76, в Нижегородской 50 из 100, в Рязанской 52 из 104); в остальных 18 губерниях, где землевладельцев почти совсем нет или мало, они имеют меньше половины выборщиков. Повсеместно землевладельцы вместе с выборщиками от первых съездов городских избирателей имеют абсолютное большинство. Общее число выборщиков от первых съездов городских избирателей в 50 губерниях равняется 714, т. е. 13,9%. Число выборщиков от вторых городских съездов, не смотря на то, что эти съезды многочисленнее первых в 10, 15, 20 раз, равняется только 564 или 11,0%. Выборщиков от рабочих 112, т. е. 2,2%. Таким образом удельный вес различных категорий избирателей на губернских собраниях совершенно не соответствует не только их численности, но даже их экономической состоятельности: землевладельцы ни по стоимости обладаемого ими имущества, ни по количеству получаемого ими дохода, ни по платимым им налогам не имеют права на столь господствующее место в избирательной системе. — На губернских избирательных собраниях выборщики в полном своем составе выбирают одного члена думы из числа выборщиков от съездов уполномоченных от волостей; далее во всех губерниях, кроме Архангельской и Донской области, они выбирают одного члена Думы из числа выборщиков от съездов землевладельцев, в 23 губерниях — одного члена непременно из городских выборщиков от первого или второго съезда, а в остальных губерниях, кроме Ставропольской, по одному члену Думы от выборщиков как первого, так и второго съезда городских избирателей; в губерниях Астраханской, Оренбургской и в Области Войска Донского — по одному члену Думы из числа выборщиков казаков; в губерниях Петербургской, Московской, Владимирской, Екатеринославской, Костромской и Харьковской — по одному члену Думы из числа выборщиков от съездов уполномоченных от рабочих. Затем избирательное собрание в том же составе избирает из числа всех вообще имеющих право участия в нем выборщиков остальное положенное росписанием число членов Думы.

Из 50 губерний Европейской России для производства выборов выделены 5 больших городов (Петербург, Москва, Рига, Киев, Одесса), которые образуют отдельные избирательные единицы и выбирают отдельно от губерний: первый — 6 членов Думы, второй — 4, остальные — по 2 поровну городскими избирателями обоих разрядов, прямо, посредством закрытой баллотировки.

Таковы общие правила об избрании членов Думы от Европейской России. Для некоторых губерний существуют частичные отклонения, в родъ устройства общих съездов городских избирателей первого разряда с крупными землевладельцами и предварительных съездов мелких землевладельцев с городскими избирателями второго разряда (в Архангельской губ.), или общих съездов городских избирателей первого разряда со съездами землевладельцев (в Ставропольской губ.) и т. д. Наиболее существенная особенность — избрание членов Думы отдельно от русского населения Виленской и Ковенской губ. Общий закон с некоторыми частичными отклонениями распространен еще на Ставропольскую, Томскую и Тобольскую губ.

Для Царства Польского, Кавказа и Вост. Сибири даны особые правила, устанавливающие, между прочим, особое представительство в самой Думе (а не только в губернских собраниях) от русского или православного населения. В Сибири вовсе лишена права участия в выборах Якутская область. В Амурской и Приморской областях правом участия в выборах пользуется только городское и сельское население, не принадлежащее к числу инородцев и казаков. В Забайкальской области одного члена Думы получает Забайкальское казачье войско и одного — все прочее население. Амурское и Уссурийское казачье войско вместе получают одного представителя. В Уральской области одного представителя получает только войсковое население казачьяго войска. Средне-Азиатские владения вовсе не представлены в Государственной Думе.

Выборами завѣдуют уѣздная и губернская коммисіи по дѣлам о выборах. В губернскую коммисію приносятся жалобы на уѣздные; на губернскую коммисію приносятся жалобы в сенат. Окончательная проверка прав избранных членов Думы принадлежит самой Думе, при чем, однако, Дума может отменить только выборы, произведенные в губернских собраниях, или выборы членов Думы в особо выделенных городах. Проверка избрания выборщиков Думе не подлежит, и сенат по отношению к ней является окончательной инстанцией (такъ по избирательному закону 3 июня 1907 г.; по 102 ст. Основн. Закон. Дума проверяет полномочия своих членов, не будучи ограничена в этом отношении. Это противорѣчіе до сих пор не разъяснено).

Членов Думы всего 442, в том числе от Европейской России и Ставропольской губерний — 403, от Царства Польского — 14, от Кавказа — 10, от Сибири — 15.

Избирателям и выборщикам предоставляется образовывать особые подготовительные собрания для совещания о лицах, достойных быть избранными; но на этих собраниях могут присутствовать только члены данного избирательного съезда. На подготовительных собраниях имеет право присутствовать полиция; она может закрывать собрание, как только оно, по ее мнению,

уклоняется от предмета занятий. Дума избирается на 5-летний срок, но подлежит, по усмотрению Государя Императора, досрочному роспуску. Председатель государственной думы избирается самою думою (председатель государственного совета назначается Высочайшею властью). Член думы во время ее сессии может быть арестован (кроме случаев ареста наместника совершения преступления или на след. день после него) лишь с предварительного разрешения думы. Члены государственной думы за преступное деяние, совершенное при исполнении или по поводу исполнения обязанностей, лежащих на них по сему званию, привлекаются к ответственности в порядке и на основаниях, установленных для привлечения к ответственности высших чинов государственного управления, т. е. на основании Высочайше утвержденного постановления одного из департаментов госуд. совета. Члены государственной думы устраняются от участия в ее собраниях в случае привлечения к следствию или суду по тяжкому преступлению; для такого привлечения не требуется предварительного разрешения, но устранение от участия в собраниях думы производится по постановлению самой думы. Государственной думой предоставлено рассмотрение законопроектов, внесенных министрами; предоставляется ей и законодательная инициатива, но с тем, что основные принципы предполагаемого законопроекта, вносимые не менее чем 30 членами думы, обсуждаются в думе не ранее чем через месяц после их внесения. Дума имеет также право рассмотрения росписи государственных расходов и доходов, вместе с финансовыми сметами министерств и денежными ассигнованиями, росписью не предусмотренными и отчета государственного контроля по исполнению государственной росписи. Дума может делать запросы министрам по поводу незаконных действий их самих или подвѣдомственных им лиц и установлений. Из сферы законодательной инициативы думы исключены основные государственные законы, инициатива изменения которых принадлежит только верховной власти. В случае неутверждения государственной росписи государственной думой или государственным советом, остается в силе последняя установленным порядком утвержденная роспись, с теми изменениями, какие обуславливаются исполнением последовавших после ее утверждения законов. Обсуждению государственного совета и государственной думы не подлежат кредиты на расходы министерства императорского двора, платежи по государственным долгам, чрезвычайные сверхсметные кредиты на потребности военного времени и на особые приготовления, предшествующая войне. Во время прекращения занятий государственной думой, совет министров может делать государю императору представления об издании постановлений, необходимых в которых вызывается чрезвычайными обстоятельствами. Такие постановления не могут, в силу статьи 87 Основных Законов, вносить изменения ни в

основные законы, ни в учреждения государственного совета или государственной думы, ни в постановления о выборах в государственный совет или в государственную думу. Действие их прекращается, если они не будут внесены в государственную думу в течение 2 месяцев после возобновления ее сессии, или если они будут отвергнуты либо государственной думой, либо государственным советом. Практика истолковала эту статью чрезвычайно широко. Ссылаю на нее проводились такие меры, которые ни в каком случае не могут быть признаны неотложными, как например правила 9 ноября о выходе из крестьянской общины. Вопреки прямому смыслу этой статьи 3 июня 1907 г. был опубликован новый избирательный закон, не прошедший ни через государственную думу, ни даже через государственный совет. — Исполнительная власть принадлежит императору, который пользуется ею через посредство совета министров (II Доп., 647) и других подвѣдомственных ему учреждений. Министры и другие должностные лица не ответственны пред государственной думой и пред государственным советом; даже от ответа на запрос, предъявленный государственной думой, министр может отказаться, извѣстив о причинах, «по коимъ онъ лишенъ возможности сообщить требуемыя свѣдѣнія и разъясненія». В порядке верховного управления, т. е. совершенно независимо от государственной думы и государственного совета, императору принадлежит право объявления местностей на военном или исключительном положении, право чеканки монеты и определения внешнего ее вида, верховное начальствование над арміею установление ограничений в отношении правъ жительства и приобретения недвижимого имущества в местностях, которые составляют крепостные районы и опорные пункты для армии и флота, объявление войны и заключение мира, заключение договоров с иностранными державами и т. д. Государю императору принадлежит помилование осужденных, смягчение наказаний и общее прощение совершивших преступное деяние, с прекращением судебного против них преследования и освобождением от наказания. — Полной научной разработки современного русского государственного права нѣтъ. Есть статьи и брошюры по отдельным вопросам; после 11 декабря 1905 г. появилось довольно много работ, имеющих, впрочем, скорее популяризаторский, чем научный характер, по избирательному праву, но все они устарѣли после издания закона 3 июня. Заслуживают внимания статьи В. М. Гессена, В. Н. Мечалева и Г. Н. Штільмана о самодержавии и неограниченности верховной власти в России, в «Полярной звѣздѣ», 1906 г., №№ 4, 5, 9, 11, 13, и А. С. Алексѣева, «Начало современного правового государства» («Русск. Мысль», 1905, 11). Вопрос об амнистии, разработаны И. И. Люблинским: «Право амнистии». (СПб., 1907). См. Лазаревский, «Законодательные акты переходнаго времени 1904—07» (СПб., 2 изд. 1907). В. В.—91.

3) Церковь. Неудовлетворительность церковного устройства и необходимость его реформы, въ видахъ возрожденія соборнаго начала и оживленія приходской жизни, сознавались въ обществѣ и частью въ духовенствѣ съ давнихъ поръ; но съ новой силой церковный вопросъ возникъ въ послѣдніе годы. Онъ былъ обсуждаемъ въ СПб. въ релігіозно-философскомъ обществѣ, протоколы засѣданій котораго печатались въ журналѣ «Новый Путь». Въ мартѣ 1905 г. св. синодомъ былъ признанъ неотложнымъ созывъ собора «для преобразованія нашего церков. управления на началахъ каноническихъ». Въ началѣ 19.6 г. учреждено было при синодѣ особое присутствіе «изъ представителей церк. іерархіи, другихъ духовныхъ лицъ и мірянъ, извѣстныхъ своими учеными трудами и познаніями въ области богословія, церк. исторіи, каноническаго права и церк. практики, для предварительнаго обсужденія вопросовъ, подлежащихъ разсмотрѣнію будущаго собора. Матеріаломъ для присутствія должны были служить отзывы епархіальныхъ преосвященныхъ, съ приложеніемъ при нѣкоторыхъ изъ нихъ соображеній епарх. съѣздовъ и окружныхъ собраній духовенства. Присутствіе раздѣлялось на 7 отдѣленій: 1) о составѣ помѣстнаго собора, о порядкѣ разсмотрѣнія и рѣшенія дѣлъ на соборѣ и о преобразованіи центральнаго управления; 2) о раздѣленіи Россіи на церк. округа и организациі ихъ, а также о преобразованіи мѣстнаго церк. управленія; 3) объ организациі церковнаго суда и пересмотрѣ законовъ по дѣламъ брачнымъ вообще и о смѣшанныхъ бракахъ; 4) о благоустроеніи прихода, о церк. школахъ, о порядкѣ пріобрѣтенія церк. собственности, объ епархіальныхъ съѣздахъ и участіи св.-служителей въ обществ. и сословныхъ учрежденіяхъ; 5) о преобразованіи дух. учебныхъ заведеній; 6) о единствѣ, старообрядчествѣ и друг. вопросахъ вѣры; 7) о мѣрахъ къ огражденію правосл. вѣры и христ. благочестія отъ неправыхъ ученій и толкованій, въ виду укрѣпленія началъ вѣротерпимости въ имперіи. Изъ работъ присутствія 25 апрѣля 1907 г. опубликовано «положеніе о составѣ предстоящаго чрезвычайнаго собора русской церкви и порядкѣ производствъ дѣлъ на ономъ», принятое синодомъ и Высочайше одобренное. Соборъ состоитъ изъ всѣхъ епархіальныхъ епископовъ, клириковъ и мірянъ. Отсутствующіе епископы могутъ посылать замѣстителей, съ правомъ голоса, хотя бы то были и не епископы. Право рѣшающаго голоса принадлежать епископамъ. Съ епископомъ является на соборѣ по 1 члену изъ клира и 1 изъ мірянъ, выбранныхъ епископомъ изъ кандидатовъ, указанныхъ на благочинническихъ собраніяхъ. Предсѣдателемъ собора является первенствующій членъ синода. Мѣсто собора — Москва.

Положеніемъ о Госуд. Думѣ священники не были лишены участія въ выборахъ, а новымъ учрежденіемъ Госуд. Совѣта въ его составъ были введены представители духовенства (см. выше, Госуд. устройство). Вслѣдъ за распоряженіемъ правительства (циркуляръ совѣта м-овъ

отъ 14 сент. 1906 г.) о неприважденности чиновниковъ къ политическимъ партиямъ и союзамъ, оберъ-прокуроръ св. синода выступилъ (окт. того же года) съ циркуляромъ о характерѣ пастырской дѣятельности, проводившимъ ту же точку зрѣнія. Въ сентябрѣ 1906 г. митр. Антоній обратился, по порученію св. синода, съ письмомъ къ епархіальн. преосвященнымъ «объ объединеніи пастырскихъ силъ не мѣрами строгости, а путемъ общенія и назиданія». Когда нѣкоторые изъ числа священниковъ, избранныхъ во вторую Госуд. Думу, отсутствовали, вмѣстѣ съ другими представителями крайнихъ фракцій, при обсужденіи запроса по поводу заговора на жизнь Государя, синодъ, зпредѣленіемъ отъ 12 мая, поручилъ митрополиту Антонію, по вызовѣ этихъ священниковъ, объявить имъ о немедленномъ оставленіи ими тѣхъ партій, къ которымъ они себя причисляютъ, или святія съ себя сана, съ тѣмъ, что въ противномъ случаѣ они будутъ отданы на усмотрѣніе ихъ епархіальныхъ начальствъ.—Оберъ-прокурорамъ св. синода въ 1905—1907 гг. были кн. А. Д. Оболенскій, смѣнявшій К. П. Побѣдоносцева (окт. 1905 г.), кн. А. А. Ширинскій-Шихматовъ (апрѣль 1906 г.) и П. П. Извольскій (съ іюля 1906).

М. П.

4) Вооруженныя силы. I. Сухопутное войско.—Въ 1905 г. учрежденъ совѣтъ государственной обороны (см. Доп. II, 546). Въ томъ же году главный штабъ, преобразованный въ 1903 г. (Доп. I, 578), подвергся вторичному преобразованію: изъ его состава выдѣлены управленіе 2-го генераль-квартирмейстера, управленіе военныхъ сообщеній и военно-топографическое управленіе, образовавшія самостоятельное вѣдомство—главное управленіе генеральнаго штаба. Въ 1904 и 1905 гг. возстановлены должности генераль-инспекторовъ пѣхоты, артиллеріи и инженеровъ; въ 1906 г. упразднена инспекція стрѣлковой части въ войскахъ (Доп. I, 833). Въ 1904 г. упразднена коммиссія по вооруженію крѣпостей, и вмѣсто нея учрежденъ главный крѣпостной комитетъ. Въ 1906 г. возстановленъ при военномъ совѣтѣ комитетъ по образованію войскъ, и учреждена должность помощника военнаго министра. Въ видахъ улучшенія положенія строевого команднаго состава арміи, въ 1906 г. созданы удобныя условія для выхода изъ арміи тѣхъ элементовъ, которые оказываются для нея болѣе неподходящими (временныя льготныя пенсіонныя правила); изданы новыя правила замѣщенія командныхъ должностей, построенныя на принципѣ коллегіальности; учреждена высшая аттестационная коммиссія при совѣтѣ государственной обороны; издано временное положеніе объ аттестаціяхъ и кандидатурѣ капитановъ и старшихъ строевыхъ начальниковъ; сокращены сроки выслуги для производствъ въ генеральскіе чины. Приказомъ 6 декабря 1905 г. увеличено нижнимъ чинамъ жалованье, улучшено продовольствіе, введенъ отпускъ чая, сахара, мыла, одѣялъ и постельныхъ принадлежностей. Строевымъ сверхсрочно-служащимъ унтеръ-офицерамъ дана возможность черезъ

2 года достигать звания подпоручика. Законом 26 апреля 1906-го г. сокращен срок действительной службы в пѣхотѣ и пѣшей артиллеріи до 3 лѣтъ, а въ прочихъ родахъ оружія до 4 лѣтъ; въ виду выяснившейся на войнѣ непригодности запасныхъ старшихъ возрастовъ для полевыхъ дѣйствій, введено раздѣленіе запаса на два разряда, съ тѣмъ, чтобы нижніе чины запаса младшихъ возрастовъ назначались на укомплектованіе полевыхъ войскъ, а запасные старшихъ возрастовъ — по возможности на укомплектованіе резервныхъ войскъ и тыловыхъ учреждений. Нижніе чины, выслужившіе установленный срокъ действительной службы, зачисляются въ запасъ I разр. на 7 лѣтъ, а затѣмъ перечисляются въ запасъ II разр.: служившіе на действительной службѣ три года — на 8 лѣтъ, а прочіе — на 6 лѣтъ. Состояніе въ запасѣ ограничивается достиженіемъ 39-лѣтняго возраста. Въ виду сокращенія срока службы запрещено увольненіе нижнихъ чиновъ на вольныя работы. Въ 1900 г. учрежденъ интендантскій курсъ для подготовки интендантскихъ офицеровъ и чиновниковъ (Доп. I, 833). Въ 1901 г. издано новое положеніе о юнкерскихъ училищахъ, установившее для нихъ трехгодичный курсъ; такой же курсъ установленъ для артиллер. инженери. и топограф. училищъ. Во всѣхъ пѣхотныхъ, стрѣлковыхъ, резервныхъ полкахъ и баталіонахъ сформированы пулеметныя команды. Число отдѣльных казачьихъ полковъ возросло до 41; сверхъ того, имѣются 2 дивизіона и 15 отдѣльных сотенъ. Въ связи съ перевооруженіемъ артиллеріи въ скорострѣльную батарейныя батареи въ пѣшихъ бригадахъ превращены въ легкія. Инженерныя войска получили значительное развитіе, преимущественно въ азіатскихъ округахъ. Въ 1904 г. сформированъ одесскій морской баталіонъ для службы при перевозкахъ войскъ моремъ и для подготовки въ мирное время личнаго состава, технически ознакомленнаго съ условіями и порядкомъ производства этихъ перевозокъ. Въ 1901 г. введено новое положеніе о частяхъ кавалерійскаго запаса и объ инспекторѣ ремонтныхъ и запаса кавалеріи. Въведеніе сокращенія срока службы въ 1906 г. контингентъ новобранцевъ возросъ до 470 тыс. чел. Къ 1905 г. въ регулярныхъ войскахъ числилось 32879 офиц. и 1032 тыс. нижнихъ чиновъ (въ томъ числѣ 40 тыс. чел. пограничной стражи). На пѣхоту приходилось 72,26%, на кавалерію 7,96%, на артиллерію 16,29% и на инженерныя войска 3,49%. Расходъ на содержаніе военнаго министерства съ 331,5 милл. руб. въ 1900 г. возросъ до 378 милліоновъ руб. въ 1905 г. См. Всеподданнѣйшіе отчеты военнаго министра за 1900—1905 гг.; «Столѣтіе военнаго министерства» (1902—1906, юбил. изданіе, еще не окончено); П. Заусинскій, «Къ столѣтію военнаго министерства. Краткій историческій очеркъ развитія военнаго управленія въ Россіи» (1904); А. Л—скій, «Военное вѣдомство и высшее военное управленіе» («Политич. Энциклопедія», подъ ред. Л. З. Слонимскаго, т. I, 1906).

Н. Н.

II. Военный флотъ. Потерпѣвъ уронъ въ русско-японской войнѣ, нашъ флотъ введенъ былъ къ очень значительной величинѣ. Война показала, что и вся организація вѣдомства нуждается въ коренномъ измѣненіи; тѣмъ не менѣе, за 2-хъ годичный срокъ послѣ заключенія Портсмутскаго мира, сдѣлано очень мало въ этомъ направленіи. Образованіемъ совѣта государственной обороны дѣятельность флота согласована съ дѣятельностью сухопутныхъ силъ при разработкѣ плана обороны государства; званіе генераль-адмирала оставлено какъ почетное; управляющій министерствомъ переименованъ въ министра, съ передачей ему правъ главнаго начальника флота и вѣдомства; учреждена должность товарища м-ра, съ возложеніемъ на него завѣдыванія хозяйственной и технической частью; учрежденъ морской генеральный штабъ и особый комитетъ по организаціи прибрежной обороны; число экипажей уменьшено въ Балтійскомъ морѣ съ 20 до 9, съ такимъ расчетомъ, чтобы каждому экипажу соответствовалъ опредѣленный отрядъ судовъ. Расширенъ контингентъ лицъ, принимаемыхъ въ морской корпусъ и морское инженерное училище; второе сдѣлано всесословнымъ, а въ первомъ составъ поступающихъ приблизительно такой же, какой раньше былъ во второмъ. Инженеръ-механикамъ флота и корабельнымъ инженерамъ возвращены офицерскіе чины. Положеніе о чинѣ 1885 г. кореннымъ образомъ измѣнено новымъ положеніемъ о прохожденіи службы офицерами флота (28 мая 1907 г.). Новое положеніе возстановливаетъ чинъ капитанъ-лейтенанта, устанавливаетъ званіе старшаго лейтенанта, даетъ новый списокъ распредѣленія судовыхъ должностей по чинамъ; должности командировъ замѣщаются по избранію особыхъ аттестационныхъ комиссій; переводъ съ одного судна на другое допускается главнымъ образомъ, при повышеніи по службѣ. Новое положеніе допускаетъ и прохожденіе службы на береговыхъ должностяхъ, съ производствомъ въ чины до капитана I р. включительно, послѣ чего даются генеральскіе чины по адмиралтейству. Программа возсозданія флота еще разсматривается (май 1907 г.); изъ капитальныхъ построекъ заказываются два броненосца, вод. около 19000 тоннъ, съ артиллеріей въ десять 12" пушекъ и около двадцати 120 миллиметровыхъ пушекъ, для отраженія минныхъ атакъ. Проекты эти созданы на основаніи опыта войны и должны осуществить типъ боевой единицы будущаго флота. Заказано также нѣсколько канонерскихъ рѣчныхъ лодокъ для обороны Амура, съ двигателями Дизеля. Послѣднія, какъ и вообще двигатели съ внутреннимъ сгораніемъ, начали сильно распространяться; въ балтійскомъ флотѣ уже построены отряды миноносцы (постройки Никсона) съ моторами. Безпроводный телеграфъ введенъ какъ обязательная принадлежность боевого корабля. Свѣдѣнія о судахъ и обзоръ техническихъ данныхъ имѣются въ сочиненіяхъ: «Военные флоты и морская

справочная книга», В. К. А. М; Lord Brassey, «Naval Annual»; Jane, «The Fighting ships» (выпуски послѣднихъ лѣтъ). Р. Д.—я.

5) Государственное хозяйство Россіи въ двадцатомъ вѣкѣ. На положеніе русскихъ финансовъ въ двадцатомъ вѣкѣ оказали опредѣляющее вліяніе три событія: неурожай, война и революціонное движеніе. Послѣднія два явленія, находящіяся между собой въ тѣсной связи, привели не только къ измѣненіямъ въ размѣрѣ и составѣ государственнаго бюджета, но и къ перевороту въ области бюджетнаго права, соответствующему общимъ перемѣнамъ въ сферѣ государственнаго устройства Россіи.

1. Бюджетное право. Согласно ст. 31 учрежденія Государственной Думы, вѣдѣнію народнаго представительства подлежатъ «государственная роспись доходовъ и расходовъ, вмѣстѣ съ финансовыми смѣтами министерствъ и главныхъ управленій, равно какъ денежные изъ казны ассигнованія, росписью не предусмотрѣнныя, на основаніи установленныхъ правилъ». Эти правила, изложенныя въ указѣ 8 марта 1906 г., вносятъ цѣлый рядъ ограниченій въ бюджетныя права Государственной Думы. Такъ, статья пятая изымаетъ изъ обсужденія кредиты на расходы министерства Императорскаго двора и состоящихъ въ его вѣдѣніи учреждений, если суммы этихъ кредитовъ не превышаютъ ассигнованій росписи на 1906 годъ. Не подлежатъ обсужденію и такія измѣненія указанныхъ кредитовъ, которыя обуславливаются постановленіями учрежденія объ Императорской фамилии. Статья 6-я гласитъ, что расходы Собственной Его Величества канцеляріи и канцеляріи по принятію прошеній, а также расходы, непредусмотрѣнные смѣтами на экстренныя въ теченіе года надобности, подлежатъ обсужденію лишь въ той мѣрѣ, въ которой превышаютъ назначеніе по росписи 1906 года. Сумма этихъ изыятій равна $27\frac{1}{2}$ милл. руб. По статьѣ 7-й назначенія на платежи по государственнымъ долгамъ и по другимъ принятымъ на себя государствомъ обязательствамъ не подлежатъ сокращенію. Одни платежи по займамъ достигли по росписи на 1906 г. 334,7 милліоновъ рублей, а въ 1907 г. они превсили 380 милл. руб. Такимъ образомъ, свыше 400 милл. руб., т.-е. приблизительно $\frac{1}{6}$ бюджета, изымается изъ вѣдѣнія народныхъ представителей. Статья 9-я, въ силу которой не могутъ быть исключаемы или измѣняемы доходы и расходы, внесенные въ проектъ росписи на основаніи дѣйствующихъ законовъ, положеній, штатовъ и расписаній, а также Высочайшихъ повелѣній, въ порядкѣ верховнаго управленія послѣдовавшихъ, исключаетъ возможность при обсужденіи бюджета вносить попутно измѣненія въ существующее законодательство. Очень существенное ограниченіе вноситъ въ права народныхъ представителей статья, говорящая о неотложныхъ расходахъ. Статья 16-я допускаетъ производство непредусмотрѣнныхъ росписью неотложныхъ расходовъ, если они не могутъ быть покрыты ни кредитомъ въ экстренныя въ теченіе года надобности, ни сбереженіями въ предѣлахъ ассигнованій

по главнымъ подраздѣленіямъ росписи—допускаетъ не иначе, какъ въ законодательномъ порядкѣ, за исключеніемъ случаевъ, указанныхъ въ ст. 17-й и 18-й. По ст. 17-й необходимый на покрытіе непредвидѣннаго расхода кредитъ открывається по постановленію совѣта министровъ, о чемъ вносятся въ Государственную Думу особыя представленія. Въ случаѣ открытія кредитовъ во время сессіи, представленія, оправдывающія неотложность упомянутыхъ ассигнованій, вносятся, по возможности, до окончанія сессіи, а во всѣхъ прочихъ случаяхъ—въ теченіе двухъ слѣдующихъ за открытіемъ новой сессіи мѣсяцевъ. Изытія изъ этого правила допускаются лишь въ отношеніи кредитовъ, требующихъ тайны, о коихъ представленія вносятся въ Думу по минованіи необходимости въ сохраненіи тайны. Слѣдуетъ имѣть въ виду, что эта статья вовсе не относится къ чрезвычайнымъ расходамъ на потребности военнаго времени. Такіе расходы, какъ и издержки на особыя приготовленія, предшествующія войнѣ, производятся, по статьѣ 18-й, порядкомъ, установленнымъ въ 1890-мъ году, когда о народномъ представительствѣ не было и рѣчи. Оговорка относительно кредитовъ, требующихъ тайны, открываетъ широкій просторъ для злоупотребленій. Кромѣ отмѣченныхъ ограниченій, бюджетное право Думы стѣснено существованіемъ предѣльнаго военнаго бюджета, размѣръ коего установленъ на періодъ 1904—1908 г. и не можетъ быть до истеченія указанного срока сокращаемъ. Относительно распредѣленія суммъ этого бюджета и распоряженія ими военному вѣдомству представлены особыя права и полномочія. Такимъ образомъ, можно считать, что и 380 милл. руб., проектируемые по военному бюджету, изыты пока изъ компетенціи народныхъ представителей. Выѣстъ съ ранѣе указанными, сумма всѣхъ изыятій превышаетъ 780 милл. руб., составляя почти $\frac{1}{4}$ всего бюджета на 1907 годъ.

Компетенція Государственной Думы въ установленіи бюджета ограничена правами Государственнаго Совѣта. Государственный Совѣтъ имѣетъ равныя права съ Государственной Думой какъ относительно общаго законодательства, такъ и по отношенію къ бюджету. Разногласіе между этими двумя учрежденіями ст. 12-й и 13-й правилъ 8 марта регулируютъ такъ: «если разниця мнѣній касается размѣра кредитовъ, внесенныхъ въ роспись, то по постановленію Совѣта вопросъ можетъ быть переданъ въ особую комиссію изъ равнаго числа членовъ отъ Думы и Совѣта. Если комиссія не приведетъ къ согласенію, то спорный кредитъ вносится въ роспись въ цифрѣ назначенія послѣдней росписи; при этомъ, если оба установленія согласны увеличить или уменьшить это назначеніе и не сходятся лишь въ цифрѣ уменьшенія или увеличенія, принимается цифра ближайшая къ назначенію послѣдней росписи». Между тѣмъ нашъ государственный совѣтъ состоитъ изъ лицъ назначенныхъ и изъ лицъ выбранныхъ состоятельными гражданами населенія; онъ не можетъ быть безпристрастнымъ

и компетентнымъ судьей въ дѣлѣ собиранія и расходованія тѣхъ суммъ, главная масса которыхъ поступаетъ отъ недостаточнаго населенія.—На случай, если роспись своевременно не будетъ утверждена представительными учрежденіями, ст. 14-я правилъ (ст. 116-я осн. зак.) постановляетъ: «если государственная роспись не будетъ утверждена къ началу смѣтнаго періода, то остается въ силѣ послѣдняя, установленнымъ порядкомъ утвержденная роспись, съ тѣми лишь измѣненіями, которыя обусловливаются исполненіемъ послѣдовавшихъ послѣ ея утвержденія узаконеній».

По ст. 118-й основныхъ законовъ, «государственные займы для покрытія какъ смѣтныхъ, такъ и сверхсмѣтныхъ расходовъ разрѣшаются порядкомъ, установленнымъ для утвержденія государственной росписи доходовъ и расходовъ». Изъ этого правила допускаются исключенія въ двухъ случаяхъ: во-первыхъ, займы для покрытія чрезвычайныхъ сверхсмѣтныхъ кредитовъ на нужды военного времени и на особыя приготовленія, предшествующія войнѣ, разрѣшаются въ порядкѣ верховнаго управленія; во вторыхъ, такимъ же способомъ производятся займы для покрытія расходовъ при сохраненіи въ силѣ прошлогодней росписи на основаніи статьи 116-й осн. зак. Во всѣхъ, однако, случаяхъ времени и условия займовъ опредѣляются въ порядкѣ верховнаго управленія черезъ комитетъ финансовъ, который состоитъ изъ предсѣдателя совѣта министровъ, министра финансовъ, государственнаго контролера и другихъ членовъ, назначаемыхъ по Высочайшему усмотрѣнію (указъ 28 марта 1906 г.). Этотъ порядокъ сохраняетъ безконтрольность правительства въ дѣлѣ осуществленія кредитныхъ операций. Нѣтъ никакихъ указаній на то, что принятіе на себя государствомъ какихъ-либо гарантій можетъ быть совершаемо не иначе какъ законодательнымъ порядкомъ, хотя это само собой вытекаетъ изъ существа конституціоннаго строя.

III. Государственное хозяйство. 1) *Расходный бюджетъ.* Ростъ государственныхъ расходовъ съ конца XIX вѣка былъ очень быстрый. Сумма обыкновенныхъ и чрезвычайныхъ расходовъ по отчетамъ государственнаго контроля измѣнялась такъ:

1899	1755051586 р.
1900	1873771595 »
1901	1935588360 »
1902	2135668058 »
1903	2035181036 »
1904	2574889402 »
1905	3111041241 »

(по даннымъ проекта росписи на 1907 г.—3059696927 руб.). Въ 1906 г. израсходовано было по предварительнымъ свѣдѣніямъ министерства финансовъ—3298228000 руб., а на 1907 годъ проектъ росписи предполагаетъ назначить 2471684872 р. (назначеніе по росписи 1906 г. равнялось 2510972775 р.). Обыкновенные и чрезвычайные расходы измѣнились такъ:

	Обыкновенные расходы.	Чрезвычайные расходы.
1899 . . .	1414341763	340709823
1900 . . .	1533282719	340488876
1901 . . .	1673735668	261852692
1902 . . .	1777718819	357949239
1903 . . .	1847279576	187901460
1904 . . .	1888628460	686260942
1905 . . .	1877312728	1233728713

Въ 1906 г. обыкновенные расходы поднялись до 2050398000 р., чрезвычайные—до 1247830000 руб. На 1907 г. предполагено обыкновенныхъ расходовъ 2173130171 р., чрезвычайныхъ—298554701 р. Расходная классификація находилась до сихъ поръ въ крайне неудовлетворительномъ состояніи. Теперь въ эту область внесено серьезное улучшение, благодаря чему можно сдѣлать приблизительно точное распреденіе бюджетныхъ назначеній, пользуясь предметнымъ сводомъ расходовъ по проекту росписи на 1907 годъ. Распреденіе расходовъ за прежніе годы по новой классификаціи сдѣлать очень трудно, вслѣдствіе чего приходится отказаться отъ сравненій по предметамъ назначенія. Всѣ обыкновенные расходы, если внести поправки согласно новой классификаціи въ приведенныя выше данныя контроля, выразятся за 1902—1907 годы такъ (о 1906 г.—предварительныя свѣдѣнія, о 1907 г.—проектъ росписи):

	Параскопало въ мил. р.	Процентъ увеличе- нія по сравненію съ предыдушимъ годомъ
1902	180 ⁰ ,1	—
1903	1883,0	4,5 ⁰ / ₀
1904	1906,8	1,3 ⁰ / ₀
1905	1925,2	1,0 ⁰ / ₀
1906	2050,4	6,5 ⁰ / ₀
1907	2173,1	6,0 ⁰ / ₀

Обыкновенные государственные расходы по росписи 1906 г. и проекту росписи на 1907 г. распредѣлялись слѣдующимъ образомъ:

	Предполож. Назначено по проекту по росписи 1906 г. 1907 г. въ мил. руб.	
	1906 г.	1907 г.
1. Императорскій Дворъ	16,4	16,4
2. Выстѣя госуд. учре- жденія	7,1	8,6
3. Церковное управл. и духовенство	30,9	31,2
4. Гражданское управл.	424,2	461,4
5. Оборона государства	470,6	457,4
6. Казенныя операціи:		
Казенная продажа вѣтей	175,7	217,1
Казенныя желѣзныя дороги	442,7	471,5
Другія операціи . .	31,7	29,5

	Назначено по росписи 1906 г. в милл. руб.	Предполож. по проекту росписи 1907 г.
7. Государств. займы	335,1	380,7
8. Расходы на пенсии и аренды	86,0	87,8
9. Невыполненные расходы прежн. лѣтъ	2,3	2,0
10. Расходы, не предусмотрѣн. смѣтами	10,0	10,0
Всего	2032,7	2173,1

Сводя расходы къ основнымъ подраздѣлениямъ, находимъ, что въ 1907 г. предполагается истратить на

1. Платежи по займамъ	380,7 милл. р. или 17,6%
2. Оборону государства	457,4 > > 21 %
3. Казенныя операціи	718,1 > > 33 %
4. Управленіе и пр. расходы	616,9 > > 28,4%

Въ общемъ обыкновенные расходы за послѣдніе годы растутъ довольно медленно, за исключеніемъ 1906 и 1907 годовъ; но увеличеніе расходовъ въ эти годы вызвано повышеніемъ платежей по займамъ, вслѣдствіе увеличенія государственнаго долга, — съ одной стороны, усиленіемъ расходовъ на казенныя желѣзныя дороги и по винной монополіи — съ другой. Ростъ бюджета обусловленъ, главнымъ образомъ, чрезвычайными расходами. *Составъ чрезвычайныхъ расходовъ.* Главнѣйшими назначеніями въ этомъ отдѣлѣ за послѣдніе годы были расходы, вызванные войной съ Японіей. Считая вмѣстѣ съ погашеніемъ краткосрочныхъ обязательствъ, эти расходы надо опредѣлить для 1904-го года въ 676841005 р., для 1905 г. — въ 1002399180 р., для 1906 г. — въ 919476560 р., по проекту росписи на 1907 г. — 124304975 р. (+53 милл. — на погашеніе краткосрочныхъ обязательствъ 1906-го года). Второе мѣсто занимаетъ покрытие дефицита по исполненію росписи на 1905 г., на что въ 1906-мъ году истрчено было 157990820 р. Затѣмъ идетъ сооруженіе желѣзныхъ дорогъ и ссуды частнымъ ж.-д. обществамъ: въ 1904 г. — 145756839 р., въ 1905 г. 78760656 р., въ 1906 г. — 41120450 р., въ 1907 г. — предполагено 56113821 р. Пособія

пострадавшему отъ неурожая населенію: въ 1904 г. 1 1/2 милл. р., въ 1905 г. 40605000 р., въ 1906 г. 110 милл. р., въ 1907 г. предполагено 61157000 р. Ссуды нефтепромышленникамъ въ 1905 г. равнялись 2421750 р., въ 1906 г. — 11200000 р.; ссуды землевладѣльцамъ въ 1906 г. составили 8 милл. р. Передъ войной отдѣлъ чрезвычайныхъ расходовъ былъ однообразіемъ и состоялъ, главнымъ образомъ, изъ желѣзнодорожныхъ расходовъ.

2) *Государственные доходы.* Доходы государства увеличивались параллельно росту расходовъ. Сумма обыкновенныхъ и чрезвычайныхъ доходовъ измѣнялась такъ:

1899	1857162003
1900	1736697489
1901	1963373070
1902	2107552768
1903	2202708141
1904	2403613951
1905	2818073649

Въ 1906 г. получено, по предварительнымъ свѣдѣніямъ, 3358805422 р. (по росписи на 1906 г. ожидалось 2510972775 р.). На 1907 г. предполагено 2471684872 р. Какая часть этихъ средствъ получена была отъ обыкновенныхъ доходовъ и какая отъ чрезвычайныхъ, видно изъ слѣдующей таблицы:

	Обыкновенн. доходомъ	Чрезвычайные доходомъ
1899	1673313062	183848941
1900	1701128506	32568983
1901	1799457155	163915915
1902	1905404442	202148326
1903	2031800814	170907327
1904	2018261315	385352636
1905	2024558452	793515197

Въ 1906 г. обыкновенныхъ доходовъ получено было 2271239082 р., чрезвычайныхъ — 1087666340 р. На 1907 г. предполагено обыкновенныхъ доходовъ 2174963544 р., чрезвычайныхъ поступленій — 296721828 р. Появленію чрезвычайныхъ потребностей и чрезвычайныхъ расходовъ соответствуетъ быстрый ростъ за послѣдніе годы чрезвычайныхъ источниковъ дохода; обыкновенный же бюджетъ остается и въ отдѣлѣ доходовъ сравнительно устойчивымъ. *Составъ доходовъ русскаго государства,* по даннымъ контроля и объяснительной записки къ росписи на 1907 г., таковъ:

	П о с т у п л о							1907		
	1899	1900	1901	1902	1903	1904	1905	1906	ожидае-ся по проекту росписи	проценти въ отношеніи итогу
	въ милліонахъ рублей									
1. Прямые налоги	121,3	131,9	130,9	133,1	135,2	134,9	126,9	162,7	157,8	7,3
2. Косвенные налоги	533,0	505,8	470,9	428,5	440,2	418,6	408,7	495,9	456,9	21,0
3. Пошлины	95,9	88,3	94,6	101,1	107,3	104,2	100,0	112,7	109,3	5,0

	П о с т у п и л о								1907	
	1899	1900	1901	1902	1903	1904	1905	1906	ожида- ется по проекту россия	процента из общаго итогу
	въ миллионѣхъ рублей									
4. Правительственный регаліи	313,5	329,2	439,1	545,8	606,5	614,4	685,8	776,9	706,5	31,8
Въ томъ числѣ ка- зенная винная операція	246,7	270,3	379,1	484,6	542,3	543,5	609,4	697,5	673,0	30,9
5. Казенные имуще- ства и капиталы	440,0	473,5	493,7	523,7	570,7	571,7	553,0	600,6	607,6	27,9
Въ томъ числѣ ка- зенныя ж. дороги	347,5	361,6	378,6	407,9	453,4	454,6	431,5	491,1	489,0	22,5
6. Отчужденіе госуд. имуществъ . . .	1,2	0,6	0,7	0,9	0,7	0,8	0,6	0,7	0,5	(0,02)
7. Выкупные платежи	95,5	96,2	89,9	89,7	88,8	81,6	55,4	35,0	0,5	(0,02)
8. Возмѣщеніе расхо- довъ госуд. казна- чейства	65,2	71,1	71,9	75,1	75,2	82,3	77,7	72,1	76,9	3,5
9. Доходы разнаго рода . . .	7,5	7,5	7,5	7,4	7,3	9,8	16,4	14,7	8,9	0,4
Итого . . .	1673,3	1704,1	1799,5	1905,4	2031,8	2018,3	2024,6	2271,2	2174,9	—

Изъ приведенной таблицы видно, что чрез-вычайно выросли: а) доходы отъ правительственныхъ регалій (съ 313,5 до 776,9 милл. р.), среди коихъ первое мѣсто занимаетъ винная монополія (увеличеніе дохода съ 246,7 до 697,5 м. р.); б) поступления отъ казенныхъ имуществъ и капиталовъ (съ 440 до 600,6 милл. рублей), среди коихъ на первомъ мѣстѣ стоятъ желѣзныя дороги (повышеніе съ 347,5 до 491,1 милл. р.). Объясняется повышеніе поступленій отъ казенной продажи вина, съ одной стороны, распространеніемъ винной монополіи на рядъ новыхъ мѣстностей, съ другой — увеличеніемъ потребленія. Ростъ доходовъ отъ казенныхъ желѣзныхъ дорогъ вызванъ, главнымъ образомъ, расширеніемъ сѣти. Доходы отъ прямыхъ налоговъ въ общемъ повышаются, хотя и съ колебаніями; косвенные налоги, наоборотъ, даютъ меньше, чѣмъ прежде, несмотря на повышенія нѣкоторыхъ ставокъ, вслѣдствіе перехода все большей части акциза съ питей въ отдѣлъ доходовъ отъ казенной винной операціи. Повышеніе выкупныхъ платежей въ 1905 г. объясняется неурожаемъ, крестьянскими волненіями, революционнымъ движеніемъ. Съ 1906 года складъ платежей пониженъ на половину, а съ 1907 г. платежи эти отменены совсѣмъ (законъ 3 ноября 1905 г.).

На поступленіе обыкновенныхъ доходовъ въ самые послѣдніе годы вліяли, съ одной стороны, такія событія, какъ война съ Японіей, неурожай 1905 и 1906 г., внутреннія волненія, съ другой — повышеніе въ 1905 г. цѣны на вино (потребленіе котораго все росло), акциза съ пивоваренія, съ зажигательныхъ спичекъ, съ дрожжей и нефти, пошлинъ съ наездствъ, гербовыхъ пошлинъ и пенсіонныхъ вычетовъ съ служащихъ, а также повышеніе въ 1906 г. ставокъ промысловаго налога.

Что касается состава доходовъ вообще, то, какъ видно изъ приведенной таблицы, самый крупный доходъ—1162 милл. руб. или болѣе половины (53,4%) общаго итога ожидаемыхъ на 1907 г. обыкновенныхъ поступленій—предположенъ отъ двухъ предпріятій казны: винной монополіи и казенныхъ желѣзныхъ дорогъ; отъ косвенныхъ налоговъ ожидается 456,9 милл. руб. или 21%, отъ всѣхъ остальныхъ поступленій, кромѣ прямыхъ налоговъ, 398,2 милл. р. или 18,3%, и отъ прямыхъ налоговъ 157,8 милл. р. или 7,3%.

Винная монополія въ настоящее время введена повсемѣстно въ Россію, за исключеніемъ Закавказья, Туркестанскаго края и обл. Амурской, Приморской, Закаспійской и Семирѣченской. Продано было вина въ 1902 г. 66 милл. ведеръ (40%), въ 1903—71,5 милл., въ 1904—71,2 милл., въ 1905—75 милл., въ 1906—83,4 милл. ведеръ. Изъ свода финансовыхъ результатовъ по операціямъ казенной продажи питей въ 1905 г. видно, что чистый доходъ отъ операціи за этотъ годъ составлялъ 443,2 милл. р., а за вычетомъ акциза (4 руб. 40 коп. съ ведра) — 113 милл. р., причеиъ 26,6 милл. р. изъ этой суммы получено было вслѣдствіе повышенія съ 1 января 1905 года продажной цѣны ведра обыкновеннаго вина на 40 к. и столоваго на 1 р., а для губерній и областей Сибири—обыкновеннаго вина на 20 к. и столоваго на 40 к.

Железнодорожное хозяйство въ двадцатомъ вѣкѣ даетъ крупныя убытки: въ 1900 году—3½ милл. р., въ 1901 г.—35 м. р., въ 1902 г.—40½ милл. р., въ 1903 г.—20½ милл. р., въ 1904 г.—около 63 милл. р. Въ 1905 г., по приблизительнымъ подсчетамъ, сдѣланнымъ относительно обыкновеннаго бюджета по общему отчету Государственнаго Контроля, убытокъ значительно превысилъ сто миллионъ руб. Въ

последние годы (1906—1907) повышены железнодорожные тарифы, но влияние этого повышения скажется сполна лишь в 1907 г. Такъ, поднять тарифы на сахаръ рафинадъ и сахарный песокъ; установленъ общій тарифъ на перевозку лѣсныхъ грузовъ (повышеніе для сѣверной полосы); повышены тарифы классные и дифференціальныя, на перевозку соли и др. Съ января 1907 г. повышены тарифы на перевозку во внутреннемъ сообщеніи муки и крупы и для вывозимыхъ за границу нѣкоторыхъ лѣсныхъ грузовъ (отруби и жмыхи).

Прямые налоги въ нашемъ бюджетѣ играютъ небольшую роль: поземельные, съ недвижимыхъ имуществъ и подати давали въ 1899 г. 43,5 милл. р., въ 1906 г.—60,5 милл. р.; государственн. промыслов. налогъ въ 1899 г.—61 милл. р., въ 1900 г.—69,8 милл. р., въ 1901 г.—68,8 милл. р., въ 1902 г.—65,9 милл. рублей, въ 1903 г.—67,6 милл. р., въ 1904 г.—67,0 милл. р., въ 1905 г.—62 милл. р., въ 1906 г.—82,3 милл. р.; сборъ съ доходовъ отъ денежныхъ капиталовъ въ 1899 г. принесть 16,7 милл. р., въ 1906 г.—19,8 милл. р.

Увеличеніе поступлений по первому виду прямыхъ налоговъ объясняется повышеніемъ для всей Европейской Россіи и Кавказа по закону 28 марта 1905 г. налога съ городскихъ недвижимыхъ имуществъ на 33%, затѣмъ прекращеніемъ льготъ по уплатѣ поземельныхъ налоговъ (на основаніи манифеста 14 мая 1896 г. государственный поземельный налогъ до 1906 г. вѣдался въ половинномъ размѣрѣ, а добавочные поземельные налоги въ губерніяхъ Царства Польскаго—въ размѣрѣ 75%). Промысловый налогъ былъ повышенъ въ 1905 г. съ предприятий не обязанныхъ публичной отчетностью, а по закону 2 января 1906 г. были увеличены вообще нѣкоторые оклады промысловаго обложенія какъ по основному, такъ и по дополнительнымъ промысловымъ налогамъ, и, кромѣ того, установлено взаиміе основнаго налога съ лицъ, служащихъ въ правленіяхъ подотчетныхъ предприятий. Къ уплатѣ дополнительнаго налога съ предприятий, не обязанныхъ публичной отчетностью, привлечены: а) оптовые склады вина и спирта, б) фабрики и заводы, выдѣляющіе оплачиваемые акцизомъ продукты, и с) нѣкоторыя мелкія торговныя предприятия, не платившія раньше этого налога.

Закономъ 13 іюня 1905 г. установленъ сборъ съ доходовъ отъ денежныхъ капиталовъ, ссужаемыхъ частными лицами и учрежденіями торгово-промышленнымъ предприятиямъ.

Косвенные налоги слагаются изъ: 1) сборовъ съ питей, коихъ поступило въ 1899 г.—174,3 милл. р., а въ 1906 г. всего 39,2 милл. р., 2) табачнаго дохода (въ 1899 г.—38,9 милл. р., въ 1906 г.—59,8 милл. р.), 3) сахарнаго дохода (въ 1899 г.—67,5 милл. р., въ 1900 г.—62,3 милл. р., въ 1901 г.—71,7 милл. р., въ 1902 г.—81,3 милл. р., въ 1903 г.—75,5 милл. руб., въ 1904 г.—78,8 милл. р., въ 1905 г.—78,7 милл. р., въ 1906 г.—108,9 милл. р.), 4) нефтянаго дохода (въ 1899 г.—26,2 милл. р., въ 1906 г.—29,8 милл. р.), 5) спичечнаго до-

хода (въ 1899 г.—6,8 милл. р., въ 1906 г.—15,0 милл. р.) и 6) таможеннаго дохода (въ 1899 г. 219,3 милл. р., въ 1900 г.—203,9 милл. р., въ 1901 г.—219,7 милл. р., въ 1902 г. 225,0 милл. р., въ 1903 г.—241,5 милл. р., въ 1904 г.—212,8 милл. р., въ 1905 г.—212,8 милл. р., въ 1906 г.—243,1 милл. р.).

Значительное сокращеніе сборовъ съ питей объясняется пониженіемъ суммы акциза со спирта и вина вслѣдствіе расширенія района казенной продажи питей. Это крупное сокращеніе не могло быть сколько-нибудь смягчено повышеніемъ (съ 1 мая 1905 года, по закону 13 апрѣля 1905 года) обложенія пивоваренія болѣе чѣмъ на 33% и дрожжей (съ 1 іюля 1905 года) вдвое противъ прежнихъ нормъ. Ростъ дохода отъ обложенія сахара вызванъ увеличеніемъ количества сахара, выпускаемаго на рынокъ: въ 1901-2 гг. всего выпущено 46 милл. п., въ 1906-7 гг.—58 милл. п. Закономъ 13 апрѣля 1905 г. былъ повышенъ съ 1 апрѣля 1905 г. акцизъ съ тяжелыхъ освѣтительныхъ маселъ съ 50 до 60 к. съ пуда, и уплата этого налога распространена на всѣ продукты перегонки и другой обработки нефти, которые до того времени были свободны отъ акциза. Тогда же поднять на 100% акцизъ со спичекъ шведскихъ и фосфорныхъ. Съ 16 февраля 1906 г. вошелъ въ силу новый таможенный тарифъ, значительно повысившій ставки на мѣдную, чугуныя и жестиныя издѣлія, машины изъ чугуна, желѣза и стали, мѣдъ, алюминій, никель, свинецъ, электрическіе кабели, бумажныя ткани, пряжу бумажную, шерсть и др. Въ силу этого въ первые мѣсяцы 1906 г. усиленно привозили указанные товары, что повліяло на повышеніе таможеннаго дохода за 1906 годъ. Наиболѣе значительныя *пошлины*: 1) гербовыя, судебныя, канцелярскія и съ записи документовъ (въ 1899 г.—39,3 милл. р., въ 1906 г.—53,8 милл. руб.); 2) съ переходящихъ имуществъ (въ 1899 г.—30,4, въ 1906 г.—22,0 милл. р.); 3) съ пассажировъ и грузовъ, перевозимыхъ по желѣзнымъ дорогамъ (въ 1899 г.—12,8, въ 1906 г.—18,6 милл. р.). Закономъ 30 мая 1905 г. повышена такса простаго и актоваго гербоваго сбора, и вновь обложены имъ нѣкоторые документы. Пошлины съ переходящихъ имуществъ раздѣляются на а) крѣпостныя (въ 1905 г. 14,4 милл. р.) и б) съ имуществъ, переходящихъ безмездными способами (обложеніе наследствъ; въ 1905 г. 6 милл. р.). По закону 13 апрѣля 1906 г. пошлины съ имуществъ, переходящихъ безмездными способами, увеличены на 50%. Правительственныя регалии состоятъ изъ: 1) горнаго дохода (въ 1899 г.—4,3 милл. р., въ 1905 г.—35 тыс. р.), 2) монетнаго дохода (въ 1899 г.—15,4, въ 1905 г.—5,2 милл. р.), 3) почтоваго дохода (въ 1899 г.—28,8, въ 1906 г.—45,8 милл. р.), 4) телеграфнаго и телефоннаго дохода (въ 1899 г.—18,3, въ 1906 г.—28,2 милл. р.), 5) доходовъ отъ казенной продажи питей, о которыхъ сказано выше. Казенныя имуществъ и капиталы слагаются изъ: 1) оброчныхъ статей и промысловъ (въ 1899 г.—16,6 милл. р., въ 1906 г.—

21,9 м. р.), 2) лѣсного дохода (въ 1899 г.—48,1, въ 1900 г.—55,7, въ 1901 г.—56,7, въ 1902—58,2, въ 1903—62,0, въ 1904—60,0, въ 1905 г.—52,1, въ 1906 г.—57,8 милл. р.; чистый доходъ въ 1904 г. равнялся 49 милл. р.), 3) казенныхъ желѣзныхъ дорогъ, о доходахъ которыхъ сказано выше, 4) казенныхъ заводовъ, технич. заведений и складовъ (въ 1899 г.—12,1, въ 1906 г.—11,8 милл. р.), 5) прибылей отъ принадлежащихъ казны капиталовъ и отъ банковыхъ операций (въ 1899 г.—12,8, въ 1903 г.—17,4 милл. р.), 6) прибылей отъ участія казны въ доходахъ частныхъ желѣзныхъ дорогъ (въ 1899 г.—1,8, въ 1906 г.—0,4 милл. р.). Отдѣлъ возмѣщенія расходовъ государственнаго казначейства состоитъ изъ слѣд. подраздѣлений: 1) обязательные платежи обществъ желѣзныхъ дорогъ (въ 1899 г.—8,8, въ 1906 г.—6,9 милл. р.), 2) возвратъ ссуды и другихъ расходовъ (въ 1899 г.—33,6, въ 1906 г.—35,1 милл. р.), 3) пособия государственному казначейству изъ постороннихъ источниковъ (въ 1899 г.—16,6, въ 1906 г.—19,8 милл. р.), 4) военное вознагражденіе (въ 1899 г.—6,2, въ 1906 г.—10,2 милл. р.).

Чрезвычайные доходы состоятъ, главнымъ образомъ, изъ займовъ различнаго рода. Такъ, вклады въ государственный банкъ на вѣчное время составляли въ 1904 г. 2,3, въ 1905—1,8, въ 1906—1,6 милл. р.; отъ реализаціи займовъ выручено въ 1904 г. 382 милл. р., въ 1905—638,3 милл. р., да къ тому же еще отъ краткосрочныхъ обязательствъ получено въ этомъ году 151,2 милл. р. Въ 1906 г. получено отъ реализаціи 4% ренты 35 милл. р., отъ реализаціи 5% займа 704,5 милл. р. и отъ реализаціи краткосрочныхъ обязательствъ 336,4 милл. р. Кроме того, заимствовано изъ свободныхъ средствъ госуд. казначейства въ 1904 г. 319 милл. р., въ 1905 г.—61,9 милл. р.

Въ результатъ исполненія всѣхъ указанныхъ расходовъ за счетъ отмѣченныхъ доходовъ получились за послѣдніе годы, съ одной стороны, бюджетные дефициты, съ другой—увеличеніе государственнаго долга.

3) **Результаты исполненія росписей** были таковы:

	Превышеніе до- ходовъ +, рас- ходовъ —
1899	+102110417 р.
1900	—137074106 »
1901	+ 27784710 »
1902	— 28115290 »
1903	+167527105 »
1904	—171275451 »
1905	—292967592 »
1906	+388930862 »

По обыкновенному бюджету все время наблюдается значительное превышеніе доходовъ надъ расходами, обратно съ чрезвычайнымъ бюджетомъ:

	Превышеніе обыкновен. дохо- довъ надъ обычн. расходами.	Превышеніе чрезвычайныхъ расходовъ надъ чрезвычайн. дох.
1899	258,9 милл. р.	156,9 милл. р.
1900	170,8 »	307,9 »
1901	125,7 »	97,9 »

	Превышеніе обыкновен. дохо- довъ надъ обычн. расходами.	Превышеніе чрезвычайныхъ расходовъ надъ чрезвычайн. дох.
1902	127,7 милл. р.	155,8 милл. р.
1903	184,5 »	17,0 »
1904	129,6 »	300,9 »
1905	147,2 »	410,2 »
1906	220,8 »	159,4 »

Дефициты послѣднихъ лѣтъ привели къ тому, что свободная наличность государственнаго казначейства была полностью израсходована и, кромѣ того, пришлось прибѣгнуть къ усиленному заключенію займовъ.

Размѣръ *свободной наличности* равнялся на

1 января 1900 г.	216,7 милл. руб.
» 1901 »	104,9 »
» 1902 »	268,4 »
» 1903 »	257,4 »
» 1904 »	331,3 »
» 1905 »	61,9 »

На 1 января 1906 г., за полнымъ израсходованіемъ свободной наличности, недоставало около 158 миллионовъ рублей (дѣйствительный дефицитъ 1903-го года, покрытый изъ избытковъ 1906 г.).

4) **Государственные долги** составляли:

на 1 янв. 1900 г.	6275 милл. р.
» 1901 »	6233 »
» 1902 »	6431 »
» 1903 »	6644 »
» 1904 »	6652 »
» 1905 »	7082 »
» 1906 »	7841 »
» 1907 »	8573 »

Если къ этой суммѣ прибавить долгъ удѣльному вѣдомству (18,6 милл. р.), разнымъ мѣстамъ и лицамъ (2,8 милл. р.) и вѣчныхъ вкладовъ (2 милл. руб.), получимъ полный итогъ въ 8594193288 р., изъ которыхъ желѣзнодорожный долгъ составляетъ 3156412383 р. или 36,7%. Во всей массѣ преобладаютъ 4% займы, а именно 5180540640 руб. или 63,9%; затѣмъ слѣдуютъ 5% (1796 милл. р. или 20,9%). Свыше половины всѣхъ займовъ выпущено въ иностранной валютѣ (4714 м. руб. или 55%). Платежи по займамъ поглощали вообще 19,34% госуд. доходовъ. Чтобы судить о бремени долга, лежащаго на Россіи, надо принять во вниманіе положеніе дѣлъ въ другихъ странахъ. Заимствуемъ у проф. Мигулина слѣд. таблицу:

Государства.	Сумма долга.	Расходы по ссудамъ и кредитамъ.	Процъ отношеніе расхода по долгу къ общему госуд. доходу.
	въ милл. р.	милл. р.	
Франція	11810	359	31
Россія	8594	390	19
Англія	7554	255	19
Австро-Венгрія	5498	243	22
Италія	4676	215	30
Пруссія	3344	135	11
Японія	2230	112	30
Соед. Штаты	1734	47	3
Германія	1691	53	5

владний въ 1905 году.

Надѣльными землями

Самые 10000 дес.		В с е г о.		общинномъ владѣнн.			подворномъ владѣнн.		
о:				Ч и с л о:		деся-	Ч и с л о:		деся-
владѣ-	тысячъ	владѣ-	тысячъ	дворовъ	дворянъ	земли.	дворовъ	дворянъ	земли.
пій	десат.	пій	десат.	общинъ	Въ тысячахъ.	Въ тысячахъ.	общинъ	Въ тысячахъ.	Въ тысячахъ.
22	23	24	25	26	27	28	29	30	31
—	—	16870	64,1	307	53,7	322,1	19	1,4	12,7
12	276,8	42072	1479,9	1672	230,3	3650	27	7,8	42,5
8	295,7	710	519,9	500	58,2	2856,3	15	1,1	3,6
25	417	10998	1898,5	1552	104,1	1019,2	39	2,4	11,7
11	212,9	28112	2116,6	2048	158,9	1460,6	—	—	—
59	1228,3	48807	4851,3	11767	214	2880,3	89	0,2	4,1
11	178	42234	2144,3	4572	299,8	2583,4	63	3,1	31,9
6	130,4	31968	1327	9485	198,3	1414,7	22	0,3	2,2
32	848,1	23417	3088,2	12584	239,8	2136,9	7	0,01	0,2
16	278	11253	1435,8	7599	236,5	2107,8	857	6,5	44,5
2	33,2	10521	4071,1	5634	210,6	1580,7	2	?	0,1
2	29,8	11385	1092	4376	171,4	1384,6	17	0,6	2,7
4	54,7	12552	1244	4466	182,6	1130,4	649	31,5	216,5
5	113	22996	1457,9	5290	273,4	1790,7	154	7,5	72,9
8	231,8	1767	1584,9	4209	257,7	1758,6	563	29,5	250,5
6	98	30684	1391,8	3172	233,8	1463,3	1142	101,5	992,1
16	374,5	7119	1573,2	2064	383,1	3687,1	40	5,5	44,3
12	208,3	14146	2151,9	3783	393,6	2749,8	159	12,3	95,4
7	150,9	7099	1264,1	2472	232,4	1749,9	137	8,5	64
19	359,2	6411	2630,6	2436	350,6	3321,8	19	0,5	9,4
7	94	7743	1092,5	2068	241,2	1434,4	43	3,6	23,8
11	221,2	19163	1476,1	4457	263,7	1960,3	85	1,1	2,2
6	87,6	3256	734,6	3107	374,6	3205,3	—	—	—
8	837,3	3545	824,4	3439	478,7	7701,3	16	3,7	16,6
69	8635,2	980	8853,9	3293	520,5	8328,8	—	—	—
31	1149,2	6767	3163,9	2380	311,9	5925,1	27	6,9	56,9
18	810,8	2102	2028,7	1407	154,4	4601,4	—	—	—
50	879,6	5760	3544,5	2283	334,2	6593,1	81	2,9	80,8
2	97,8	153	193,9	169	67	1902,3	—	—	—
7	102,6	16551	1608,2	1769	339,2	2517,9	186	24,9	145,3
6	122,0	62172	1891,8	730	80,2	321	4665	366,7	1870,8
7	95,1	67420	1825,6	2388	189,4	1247,4	2060	178	1077,7
18	331,2	15185	2092,5	95	82,8	153,9	1925	330,1	1909,7
39	659,8	18177	2819,9	96	5,4	62	3641	287	2232,6
2	26,9	9031	1625,8	2	1,6	8,9	3127	457,1	1745,3
3	45	5507	1656,1	302	79,8	762,5	986	204,8	1101,5
11	186,7	9035	2165,7	1920	274,5	2005,8	172	19,8	285,4
19	403,9	22194	2765	493	122,3	1548,1	139	10,5	404,9
13	203,2	9408	2809,2	1648	268,7	2517,5	35	2,1	13,5
5	77	8979	2318,1	1007	130,5	876	11	0,2	1,8
16	331,3	12366	2134,5	603	73,5	711,2	493	65,1	882
8	110,7	23933	2632,7	14020	214,6	1922,3	114	1,3	13,8
13	223,3	17064	2302,7	3368	159,6	1283,6	982	38,6	325,8
92	2111,8	18073	2557	—	—	—	1650	213,9	1946
4	42,5	24911	1203,4	—	—	—	5084	91,7	1517,2
9	163,1	10793	1532,8	3	0,4	7,6	1108	94	6271,1
9	201,5	12184	1728	—	—	—	1159	110,4	1610,4
8	104,4	14483	1807,5	—	—	—	—	22,5	1168,9
12	249,2	499	1019,1	—	—	—	—	28,3	980,8
15	243,8	681	1227,4	—	—	—	—	11,6	394,1
779	24157,2	826209	101719,3	138608	9202,5	98549,2	31855	2797	32931,2
—	—	—	—	—	—	—	—	—	—
824	27231,1	486851	91916,1	—	*)16610	87996	—	*)5633	22317

*) Развѣсія души.

При опредѣленіи относительной тяжести долгового бремени сравненіе съ бюджетомъ не имѣетъ рѣшающаго значенія: во-первыхъ, составъ бюджета разный, и величина его можетъ зависѣть (какъ это и наблюдается въ Россіи) отъ обилія оборотныхъ суммъ по предпріятіямъ государства; во-вторыхъ, высота бюджета далеко не всегда знаменуетъ высокій уровень народнаго благосостоянія, а иногда находится даже въ обратномъ отношеніи съ уровнемъ зажиточности (когда бюджетъ чрезмѣрно великъ и ведетъ къ обдѣлѣнію населенія). Правильнѣе было бы имѣть въ виду размѣры народнаго дохода; но статистика не даетъ въ этой области сколько-нибудь точныхъ данныхъ. Народный доходъ Англіи считается въ 10 миллиардовъ руб. ежегодно, доходъ Франціи въ 8—10 миллиардовъ, доходъ Россіи — не болѣе 4 миллиардовъ. Во всякомъ случаѣ, несомнѣнно, что государственный долгъ очень великъ для Россіи при современномъ слабомъ уровнѣ ея экономическаго развитія.

Новѣйшая литература. Н. Д. Чечулинъ, «Очерки по исторіи русск. финансовъ» (СПб., 1906); *Министерство финансовъ* (1802—1902; СПб., 1902); М. Кашкаровъ, «Финансов. итоги послѣдняго десятилѣтія» (1892—1901; СПб., 1903); И. Х. Озеровъ, «Экономическая Россія и ея финансовая политика» (М. 1905); *ею же*, «Финансовая реформа въ Россіи» (М. 1906); *ею же*, «Какъ расходуются въ Россіи народныя деньги?» (М. 1907); *ею же*, «Учебникъ финансоваго права»; П. П. Мигулинъ, «Русскій государственный кредитъ (1769—1906, Харьковъ, 1899—1907); *ею же* «Наша желѣзнодорожная политика» (Харьковъ, 1903); *ею же*, «Наша банковая политика» (Харьковъ, 1904); М. Фридманъ, «Наша финансовая система» (СПб. 1905); «Вопросы государственнаго хозяйства и бюджетнаго права» (Вып. I, СПб., 1907); М. И. Боголюбовъ, «Финансы, правительство и общественные интересы» (СПб., 1907). М. Фридманъ.

9) Землевладѣніе въ Россіи. Со времени появленія статьи проф. Карышева въ XII т. «Энциклопедическаго словаря» свѣдѣнія о землевладѣніи въ Россіи подверглись незначительнымъ измѣненіямъ. Основнымъ матеріаломъ попрежнему остаются уже устарѣвшія данныя обследованія 1877 и 1887 гг., которыми пользовался Карышевъ. Новѣйшія свѣдѣнія, собранныя въ 1905 г. центральнымъ статистическимъ комитетомъ черезъ губернскіе статистическіе комитеты, не отличаются полною точностью. На основаніи свѣдѣній, опубликованныхъ главнымъ управленіемъ землеустройства и земледѣлія въ сводной работѣ по земельному вопросу въ Европейской Россіи (СПб., 1906), современное состояніе русскаго землевладѣнія представляется въ такомъ видѣ. Площадь надѣльной земли въ 50 губ. составляла по даннымъ цент. ст. ком. въ 1887 г. 142,7 милл. дес.; по даннымъ департамента окладныхъ сборовъ площадь надѣльной земли, подлежащей обложенію въ 1900 г., достигала 112,3 милл. дес. Такая разница объясняется тѣмъ, что въ матеріалахъ департамента окладныхъ сборовъ о количествѣ об-

лагаемой надѣльной земли не включены въ общіе итоги надѣльныя земли казачьихъ войскъ (Донскаго, Оренбургскаго и Астраханскаго), а также та часть надѣльныхъ земель инородческаго населенія (башкиръ, тебтарей и мецераковъ) восточныхъ губерній, которая не была обложена выкупными платежами. Средніе размѣры надѣла на душу наличнаго населенія м. п. по даннымъ д-та окл. сб., обладающимъ лишь относительною точностью, составляли въ 1860 г.—5,1 дес., въ 1880 г.—3,8 дес., въ 1900 г.—2,7 дес. Площадь частнаго землевладѣнія по даннымъ 1887 г. составляла 105,7 милл. дес., облагаемая же площадь по свѣдѣніямъ 1900 г. достигала 102 милл. дес. Изъ общей площади частнаго землевладѣнія въ 1887 г. (по 46 губ.) принадлежало: дворянамъ—68,3%, купцамъ—13,4%, крестьянамъ 13,1%, мѣщанамъ и пр. 5,2%. Въ частности крестьянское купечье землевладѣніе составляло къ 1904 г. 18,2 милл. дес., изъ которыхъ 5,7 милл. дес. приобрѣтены крестьянами за время послѣ 1887 г. при содѣйствіи крестьянскаго земельного банка. За періодъ 1863—1897 гг. по нотаріальнымъ даннымъ о куплѣ-продажѣ (д. окл. сб.) общая площадь землевладѣнія у сельскихъ обывателей разныхъ наименованій увеличилась на 11,8 милл. дес., а у дворянъ, чиновниковъ и офицеровъ сократилась на 28,6 милл. дес. Средніе размѣры частной собственности по даннымъ 1887 г. опредѣляются такъ: 598 дес.—дворянской собственности, 758 дес.—купеческой, 45 дес.—мѣщанской и 50 дес.—крестьянской. Изъ общей площади частнаго землевладѣнія 53,1 милл. дес., т.-е. болѣе 50%, заложено (къ 1904 г.). Изъ 100 заложенныхъ десятинъ было помѣщено: въ дворянскомъ банкѣ 35,8, въ крестьянскомъ 11,0, въ прочихъ кредитныхъ учрежденіяхъ 53,2. Продажныя цѣны на землю въ послѣдніе годы быстро поднимались. По нотаріальнымъ даннымъ о куплѣ-продажѣ земли (деп. окл. сб.) средняя цѣна за десятину была: за періодъ 1868—1877 гг. — 19,1 руб., за 1878—1887 гг.—26,5 руб., за 1888—1897 гг.—42,5 руб. При покупкахъ земли, состоявшихся при содѣйствіи крест. позем. банка, движеніе цѣны на землю выразилось въ слѣдующихъ цифрахъ (рубли за десятину): въ періодъ 1883—1885 гг. 52, 1886—1890 гг. 39, 1891—1895 гг. 40; 1896—1900 гг. 71 руб. Землевладѣніе казны, по даннымъ 1887 г. (для 46 губ.), составляло 143,4 милл. дес. (въ томъ числѣ 43,4 милл. дес. неудобной). По даннымъ главнаго управленія землеустр. и землед. площадь казенныхъ земель въ 1904 г. составляла 109,1 милл. дес., въ томъ числѣ оброчныхъ земель 4 милл. дес. и лѣсной площади 105,1 милл. дес. (безъ 27 милл. дес. тундры). Удѣламъ принадлежало по даннымъ 1887 г. 7 милл. дес., а по даннымъ главн. управленія удѣловъ къ 1904 г.—7,7 милл. дес., въ томъ числѣ оброчной земли 1,8 милл. дес. и лѣсной площади 5,9 милл. дес. Землевладѣніе церквей и монастырей (по даннымъ 1887 г.) составляло 2,2 милл. дес. (для 46 губ.). Городамъ и различнымъ учрежденіямъ, по тѣмъ же даннымъ, принадлежало 7,7 милл. дес. А. М.

Сравнение распределения земель частного владения по размерам владений в 1877 и 1905 г. *) показывает, что как по числу владений, так и по площади их отношение между мелкими, средними и крупными владениями изменилось в сторону измельчения:

Годы.	Процент владений из общему числу их при размерах:			
	до 10 д.	10—100 д.	100—1000 д.	св. 1000 д.
1877	50,8	33,3	12,6	3,3
1905	51	35,3	11,8	1,8
	то же в отношении к площади:			
1877	1	5,8	22,6	70,6
1905	1,6	9,6	30	58,8

Особенно заметно уменьшилось и по числу владений, и по площади крупное владение, а возросло мелкое. В абсолютных цифрах это выразится так: площадь крупного владения сократилась с 64,4 милл. дес. до 59 миллионов, причем особенно сократилась площадь владений свыше 10 тыс. дес.—с 27,2 до 24,1 милл. дес., при сокращении числа владений с 924 до 774. Число владений от 1000 до 10000 тысяч дес. несколько возросло, при сократившейся площади. В остальных группах земель сильно возросло число владений и более или менее заметно—площадь владений. Распределение земель, находящихся в личной собственности различных сословных групп, по размерам владения видно из следующих цифр:

	Процент владений из общему числу их при размерах:			
	до 10 д.	10—100 д.	100—1000 д.	св. 1000 д.
дворяне . . .	21	35,8	34,5	8,7
купцы . . .	26	28,2	34,2	11,6
крестьяне . .	64	31,6	4,2	0,2
мещане . . .	55	36,3	8,2	0,5
	то же в отношении к площади:			
дворяне . . .	0,2	2,9	24,9	72
купцы . . .	0,2	2,1	22,8	74,9
крестьяне . .	9,5	34,9	38	17,6
мещане . . .	4,9	26,1	49	20

Дворяне и купцы удерживают в своих руках преимущественно крупные владения; преобладающая же часть владений крестьян и мещан относится к мелкому владению, размерами, главным образом, до 10 дес. Отдельные местности дают более или ме-

нее значительные отклонения от выше приведенных средних. Так, Прибалтийский и Заволжский (губ. Вятская, Пермская, Уфимская, Оренбургская, Самарская) районы являются районами по преимуществу крупного землевладения, на которое приходится в них 82,6% и 87,8% всей площади личного землевладения. В последнем районе даже у крестьян на долю крупного владения приходится свыше 43,7% общей площади их владения, у дворян же и купцов—94,7% и 91,5%. Районы северный (губ. Вологодская и Олонекская) и малороссийский (Черниговская, Полтавская, Орловская, Курская, Харьковская, Воронежская) являются районами мелкого владения, на долю которого приходится здесь 97,6% и 94% всего числа владений.

В общем по Европ. России земли различных сословных групп распределяются так:

	Размеры владения:			
	до 10 д.	10—100 д.	100—1000 д.	св. 1000 д.
дворяне	101,9	1561,9	13213,5	38290
купцы	19,6	280,3	2940,9	9696
крест. и мѣщ.	1436,3	5577	6855,5	3094

А по числу владельцев:

	Размеры владения:			
	до 10 д.	10—100 д.	100—1000 д.	св. 1000 д.
дворяне	21570	35067	37003	13503
купцы	5789	6411	7923	2768
крест. и мѣщ.	352599	180619	27253	13641

Надельная земля вместе с казачьими занимают площадь в 138767,6 тыс. десятин, а без казачьих—123678,3 тыс. дес. Сравнение площади надельных земель по 49 губ. показывает, что в 1905 г. она почти на 11½ милл. дес. больше, чем в 1877 г., причем на 9 милл. дес. увеличилась площадь бывш. государственных кр.-в. Если же сравнить данные за 1887 г. и за 1905 г., то окажется, что по 46 губ. площадь наделя (считая и казачьи земли) уменьшилась почти на 2300 тысяч дес. Повидимому, последнюю разницу нужно всецело отнести не на действительное изменение площади, а на неодинаковость исчисления в том и другом случае. Надельная земля распределяется между различными разрядами таким образом:

Годы	Количество земли в тысячах десятин								Сверх того, на казачьи	
	Крестьянам			Коло-вистам	Чинше-викам	Резе-шам	Ваш. и Тенгар.	Прибалт. ар-м		Итого
	б. влад.	б. госуд.	б. удѣльн.							
1905	38415,4	66290,4	4144,8	3190,2 ²⁾	109,7 ³⁾	71,8 ⁴⁾	8972,1 ⁵⁾	2483,8	123678,3	14689,5
1877 ¹⁾	34606,9	57096	4382,3	2894,5	—	132,4	9333,5	3232,9	111626,5	?

*) В 1877 г. наблюдались владения, а в 1905 г. владения (из предельных угодий).

1) Безъ Донской обл. и Назаньского уезда Бессар.

губ.—2) В губ.: Петербург., Новгород., Самар., Саратов., Херсон., Таврич., Екатери., Бессар., Воронеж. и Донской, обл.—3) В губ. Киевской, Волин. и Подольск.—4) В Бесс. губ.—5) В губ. Уфимск., Оренб., Перм., Вят., Самарской.

Въ общей площади надѣльной земли 81% приходится на общинное владѣніе, 19% на подворное. Изъ общаго числа дворовъ 77% владѣютъ на общинномъ началѣ и 23% на подворномъ. О распредѣленіи подворной и общинной формъ дасть представленіе картограмма. По свѣдѣніямъ 1877-го года надѣльная земля распредѣлилась между населеніемъ такимъ образомъ:

	Число ревизскихъ душъ (въ 1000), получившихъ надѣль:					
	до 1;	1-2;	2-3;	3-5;	5-10;	св. 10
по 44 губ	639	1665	3780	10260	3300	843
въ %	3,2	8,2	17,9	50,2	16,1	4,2

Въ 1905 г. также дано распредѣленіе надѣльной земли, но уже не по душамъ или дворамъ, а по общинамъ (въ смыслѣ земельной единицы), т.-е. дана группировка общинъ по среднему количеству надѣльной земли, приходящейся въ общинѣ на дворъ.

	Общины, въ которыхъ на дворъ приходится надѣльной земли десятинъ:						
	до 1;	1-2;	2-3;	5-7;	7-10;	10-15;	свыше 15.
общинъ	3763	4185	28807	33331	44866	32168	23316
дворовъ	236738	343364	2266503	2167042	2864171	2179649	1893529
тыс. десятинъ	113,2	544,3	8259,3	12932,4	24183,1	26463,4	49484,1
% дворовъ	2	2,9	19	18,1	24	18,2	15,8

Въ послѣднюю табличку не вошли казачьи земли, которыя распредѣляются такъ:

	Общины съ надѣломъ на дворъ:				
	2-3;	3-7;	7-10;	10-15;	св. 15.
общинъ	2	1	6	4	613
дворовъ	700	1 1008	917	276024	
десятинъ	2527	6 6502	10095	14670375	
% дворовъ	0,25	—	0,36	0,32	99

Сравненіе данныхъ 1877 и 1905 гг. совершенно невозможно; данныя же за 1905-ый годъ позволяютъ до нѣкоторой степени заключить, что распредѣленіе надѣльной земли весьма неравномерно, и что крестьянство весьма плохо обезпечено надѣльной землей. Цѣлая четверть всего числа дворовъ падаетъ на общины, въ которыхъ на дворъ приходится не болѣе 5 дес.

Литература. «Статистика Рос. Имперіи XXII. Главнѣйшія данныя позем. стат. по обследованію 1887 г.» (46 выпусковъ, 1892—1901); «Временникъ Центр. Стат. Комитета. № 33. Населеніе сельскихъ обществъ и количество у нихъ пахотной надѣльной земли» (1894); «Матеріалы Высоч. учрежд. 16 ноября 1901 г. комиссіи по изслѣдованію вопроса о движеніи съ 1861 г. по 1900 г. благосостоянія сельск. населенія и т. д.» (1903); «Сводъ статистическихъ матеріаловъ, касающихся экономическаго положенія сельскаго населенія Европ. Россіи» (изд. канц. Комит. Мин., 1894); «М. З. и Г. И. Отдѣлъ сельской экономіи и сельско-хоз. Стат. Сводъ стат. свѣдѣній по сельскому хозяйству Россіи къ концу XIX вѣка» (2 выпуска и атласъ картограммъ и диаграммъ, 1902); Д. П. Семеновъ, «Статист. очеркъ крест. землевладѣнія и землепользов. въ Европ. Россіи» (1904); «Обзоръ дѣятельности Крест. Позем. Банка за 1883—1904 гг.» (2 выпуска, 1906); «Центр. Стат. Ком. М. В. Д. Статистика землевладѣнія» (1905); «Отдѣлъ сельскохоз. экон. и сельской стат. Г. У. З. и З. Статист. свѣдѣнія по земельному вопросу въ Европ. Россіи» (1906).

Л. Чермакъ.

7) Аграрный вопросъ. Вслѣдъ за освобожденіемъ отъ крѣпостной зависимости, крестьяне принуждены были арендовать землю у

владѣльцевъ, казны, удѣла и искать себѣ заработковъ какъ въ помѣщичьихъ хозяйствахъ, такъ и въ-земледѣльческихъ. Полученный ими надѣль и количественно, и качественно былъ недостаточенъ: онъ не обезпечивалъ существованія обремененной сверхъ всякой мѣры платежами и налогами крестьянской семьи, но занималъ всея рабочихъ силъ ея, по составу угодій не позволялъ вести хозяйство безъ найма чужихъ земель; самая конфигурація надѣла ставила крестьянъ въ необходимость арендовать сосѣднія земли, во избѣжаніе потерь и т. п. Съ ростомъ семьи потребность въ стороннихъ заработкахъ возрастала; надѣль становился тѣснѣе. Расширеніе землевладѣнія путемъ покупки было почти недоступно для крестьянъ вслѣдствіе ихъ бѣдности. Арендная плата систематически поднималась. Въ-земледѣльческіе заработки, вслѣдствіе слабого развитія нашей промышленности, давали немного. Въ поискахъ лучшей доли крестьянство шло на новыя земли, за Уралъ, на Амуръ, но переселеніе долго встрѣчало противодѣйствіе со стороны правительства. Въ 1882 г. былъ учрежденъ крестьянскій поземельный Банкъ, съ цѣлю способствовать расширенію крестьянскаго землевладѣнія. Къ 1906 г. при посредствѣ Банка приобретено 8,3 милліоновъ десятинъ земли на сумму 645 милл. рублей, при ссудѣ въ 492 милл. рублей. Этого было слишкомъ мало, чтобы хотя отчасти удовлетворить земельныя нужды крестьянъ. Для покрытія налоговъ, для поддержанія своего болѣе чѣмъ скуднаго существованія крестьяне принуждены были вести прямо хищническое хозяйство, все беря изъ земли и ничего ей не возвращая. Результаты не замедлили сказаться: въ 1891—2 г. неурожай охватилъ чуть ли не половину Европейской Россіи, преимущественно наиболѣе земледѣльческія губерніи. Потребовалось организовать продовольственную помощь голодающему населенію. Съ тѣхъ поръ неурожаи, сопровождаемые голоданіемъ крестьянъ, сдѣлались обычнымъ явленіемъ нашей жизни: почти ежегодно приходится выдавать ссуды на продовольствіе и обезпеченіе крестьянскому населенію болѣе или менѣе крупныхъ районовъ. Силою вещей, такимъ образомъ, аграрный вопросъ получалъ важное

значение въ русской жизни и все больше обращать на себя внимание общества и правительства. Общество, насколько это было возможно при условіяхъ полицейскаго режима, изслѣдовало вопросъ, посвящало ему доклады въ различныхъ ученыхъ собраніяхъ, газетныя и журнальныя статьи, въ неурожайные годы собирало пожертвованія въ пользу голодающихъ и на мѣстахъ, черезъ своихъ агентовъ, организовало столовыя и другіе виды помощи. Правительство облегчало податное бремя, организовало переселеніе, землеустроительныя работы и т. п., поручало специалистамъ и ученымъ производство изслѣдованій образовывало коммисіи то бюрократическія (напр., т. н. «коммиссія объ оскуднѣніи центра»), то съ участіемъ общественнаго элемента (комит. о нуждахъ с.-х. промышленности). 30 марта 1905 г. учреждено особое совѣщаніе о мѣрахъ къ укрѣпленію крестьянскаго землевладѣнія; 6-го мая 1905 г. изданъ указъ объ учрежденіи комитета по земельнымъ дѣламъ, который въ слѣдующемъ году былъ упраздненъ, а вмѣсто него учреждены комитеты по землеустроительнымъ дѣламъ при Гл. Упр. З. и З-лія. 3 ноября 1905 г. расширены операціи Кр. Банка. Указами 27 авг., 12 авг. и 19 сент. 1906 г. на нужды кр-въ обращены свободныя казенныя, удѣльныя и кабинетскія земли.

Когда началось освободительное движеніе, отношеніе общества къ аграрному вопросу выразилось въ трехъ главныхъ теченіяхъ. Одно, либерально-радикальное, искало мирнаго, болѣе или менѣе легальнаго, реформаторскаго способа разрѣшенія поставленнаго жизнью аграрнаго вопроса. Другое, революціонное, стремилось въ разрѣшеніи земельного вопроса отстоять максимумъ требованій крестьянства. Третье, контръ-революціонное, пыталось, какъ и въ сферѣ политическихъ преобразованій, удержать въ области аграрныхъ отношеній все по старому. 24—25 февраля 1905 г. состоялся сѣздъ земскихъ дѣятелей, на которомъ впервые подвергся обсужденію аграрный вопросъ. Этотъ сѣздъ намѣтилъ «аграрную программу», основныя пункты которой были слѣдующіе: а) улучшеніе экономическаго положенія земледѣльческаго класса путемъ обязательнаго выкупа изъ частновладѣльческихъ земель необходимыхъ прирѣзковъ, главнымъ образомъ, въ пользу малоземельныхъ, дарственниковъ и т. п.; б) также выгоновъ, выпасовъ, водопоевъ и т. п.; в) признаніе государственнымъ земельнымъ фондомъ казенныхъ и части удѣльных, кабинетскихъ и монастырскихъ земель и увеличеніе его путемъ понуки частновладѣльческихъ земель. Исходя изъ того, что конечною цѣлью долженъ быть переходъ земли въ пользованіе тѣхъ, кто ее обрабатываетъ, и что къ этой цѣли должно стремиться аграрное законодательство, сѣзду находилъ, что прогрессивные элементы русскаго общества должны стремиться не столько къ провозглашенію въ общей формѣ болѣе или менѣе отдаленныхъ, конечныхъ цѣлей и идеаловъ поземельнаго устройства, сколько къ выработкѣ практическихъ мѣропріятій, которыя всего болѣе отлѣчали бы настоятельный-

шимъ потребностямъ и нуждамъ трудящихся классовъ сельскаго населенія. Разработкѣ этихъ мѣропріятій было посвящено состоявшееся 28—29 апрѣля того же года земское совѣщаніе по аграрному вопросу. Однородныя резолюціи постановлялись въ то же самое время и различными союзами. Съ образованіемъ политическихъ партій въ ихъ программахъ нашель мѣсто и аграрный вопросъ.

Партійныя программы. I. Программы крайнихъ *правыхъ* партій отстаиваютъ неизбѣмость права собственности на землю. Нѣкоторыя изъ нихъ признаютъ необходимость интенсификаціи земельного хозяйства, мѣръ обводненія, облѣсенія, борьбы съ песками, меліоративнаго и кустарнаго кредита, организациі добровольныхъ переселеній въ сѣверный край, на Кавказъ, въ Сибирь и тѣ губерніи, которыя нынѣ находятся въ рукахъ инородцевъ.

II. Программы *правыхъ монархич.-конституціонныхъ партій*. 1) *Партія правоваго монархика*. Дополнительное надѣленіе крестьянъ въ малоземельныхъ мѣстностяхъ, со справедливымъ вознагражденіемъ лицъ и вѣдомствъ, отъ которыхъ переходила бы къ нимъ земля, а также способствованіе, въ тѣхъ же видахъ, разселенію крестьянъ. Облегченіе бремени налоговъ, упадающихъ на крестьянство. Всемиѣрное содѣйствіе къ переходу ихъ отъ общиннаго владѣнія къ подворному. 2) *Союзъ 17 октября*. Помимо настоячивыхъ государственныхъ заботъ къ поднятію производительности земледѣнія, мѣрами къ подъему крестьянскаго благосостоянія являются: регулированіе мелкой земельной аренды, преобразование дѣятельности крестьянскаго поземельнаго банка, содѣйствіе разселенію и переселенію ближайшему и дальнѣйшему, признаніе государственныхъ и удѣльныхъ земель фондомъ для удовлетворенія земельныхъ нуждъ бывшихъ крестьянъ и другихъ разрядовъ мелкихъ землевладѣльцевъ, разверстаніе чрезполосныхъ крестьянскихъ и помѣщичьихъ земель, съ обязательнымъ отчужденіемъ отрѣзковъ, мѣшающихъ хозяйственной цѣлости владѣній, и наконецъ, при недостаточности этихъ мѣръ, допустимое въ случаѣ государственной важности принудительное отчужденіе части частновладѣльческихъ земель на справедливыхъ условіяхъ вознагражденія, устанавливаемыхъ законодательною властью».

III. Программы *либеральныхъ и радикальныхъ партій*: 1) *Партія мирнаго обновленія*. Расширеніе площади землевладѣнія малоземельнаго сельскаго населенія и предоставленіе безземельному населенію, главнымъ занятіемъ котораго служитъ земледѣльческій промыселъ, возможности вести хозяйство на собственной землѣ. Для вышеуказанныхъ цѣлей должны быть обращены земли казенныя, удѣльныя, кабинетскія, церковныя, монастырскія, а также путемъ принудительнаго выкупа и частновладѣльческія, въ потребномъ для того размѣрѣ и въ слѣдующей постепенности: а) земли чрезполосныя, б) з., занятыя въ продажу, в) з., обычно сдаваемые въ аренду земледѣльческому населенію, 2) з., необрабатываемыя, д) крупныя земельныя владѣнія (латифундіи), въ части, превышающей

известный размер, который определяется в каждой местности отдельно. Не подлежат отчуждению: а) земли, принадлежащая различным учреждениям и имѣющим общепольное значение, б) земли под усадьбами, огородами, садами и т. п., в) земли, на которых расположены фабрично-заводские и промышленные предприятия, а также все земельные угодья, обслуживающие эти заведения, г) леса, имѣющие защитное и водоохранное значение, д) земли, по площади превышающие размер хозяйства, указанный выше, в случае признания центральным землеустроительным учреждением необходимости сохранения данного хозяйства, как имѣющего общепольное значение. Отчуждение частновладельческих земель производится на началах справедливой оценки, основанной на доходности имѣния, но не считается с искусственно поднятыми земельной нуждой арендными ценами. Владѣльцу, если часть его земли отчуждается принудительно, должно быть предоставлено право требовать отчуждения и остальной части имѣния. Необходимо содействие расселению крестьян на отрубные участки (хуторское хозяйство). Разверстаніе черезполосицы. Устранение препятствий к переходу от общинного землевладѣнія к личному. Правильная организация переселения, урегулирование арендных отношений, урегулирование земельного обложения. 2) *Партия демократических реформ*: а) надѣленіе безземельных и прежде всего тѣх изъ них, которые ведут хозяйство на арендуемой землѣ; б) увеличеніе площади земледѣлания малоземельных, насколько это окажется в каждом отдельном случае необходимым и возможным, принимая за минимальный размер надѣла высшей надѣл 1861 г., стремясь надѣлать сверхъ этой нормы и стараясь приблизиться к такому размеру земледѣлания, при котором земля может быть обработана собственными силами земледѣльца, ведущего хозяйство по системѣ, господствующей в данной местности; в) исправленіе границъ и уничтоженіе черезполосицы. Для указанной цѣли слѣдует образовать государственный земельный фонд, который долженъ быть составленъ изъ государственных, удѣльных и кабинетских земель, а также частновладельческих (в т. числѣ и монастырских). Последнія отчуждаются за счетъ государства по оценкѣ, определяемой путемъ капитализации нормальной доходности при условіи самостоятельного, а не аренднаго, веденія хозяйства. Для частнаго землевладѣнія определяется высшій размеръ, причемъ все количество земли, превышающее этотъ размеръ, можетъ подлежать отчужденію независимо отъ потребности поселенъ данной местности. Не подлежатъ отчужденію мелкія владѣнія, если они не служатъ препятствіемъ для сосѣдняго крестьянскаго хозяйства, и если владѣльцы ихъ ведутъ самостоятельное хозяйство; размеръ этихъ владѣній для отдельныхъ местностей определяется различно (не свыше, однако, 100 десят.). Не подлежатъ отчужденію мелкіе участки, занятые подъ дачи и фабрично-заводскія предприятия. Можетъ быть до-

пущена, какъ исключеніе, неотчуждаемость и крупныхъ хозяйствъ, если будетъ признано ихъ особо-культурное значение. Надѣлы изъ государственнаго земельного фонда отводятся не въ собственность, а въ безсрочное пользованіе, за плату. Земля можетъ отводиться и въ подворное, и въ общинное пользованіе. Сосредоточеніе нѣсколькихъ надѣловъ въ однихъ рукахъ не допускается. Упорядоченіе арендныхъ отношеній; распространеніе рабочаго законодательства на земледѣльческихъ рабочихъ, примѣнительно къ техническимъ особенностямъ земледѣлія; учрежденіе примирительныхъ камеръ; правильная организация переселеній; меліоративный кредитъ; поддержка товариществъ и союзовъ взаимопомощи; образованіе, общее и с.-х.-ное; агрономическая помощь и другія мѣры, направленные къ поднятію с. хозяйства. Желательна скупка и обращеніе въ государственный земельный фондъ тѣхъ выкупленныхъ надѣловъ, которые поступаютъ въ продажу. Преобразование кр-скаго банка въ органъ по приобрѣтенію земель для государственнаго земельного запаса. 3) *Конституцион.-демократич. партія* (или партія народной свободы) въ окончательномъ видѣ свою аграрную программу изложило во внесенномъ ею во вторую государственную думу законопроектѣ. Основанія программы таковы. Для каждаго уѣзда или части его устанавливается нормальный надѣлъ земельного обезпеченія, до котораго должно быть доведено количество земли у трудового малоземельнаго и безземельнаго населенія. Нормальные размеры земельного обезпеченія проектируются мѣстными подготовительными земельными учреждениями. Въ основу исчисленія полагаются дѣйствительные средніе размеры земледѣлания (на надѣльной, собственной и арендной землѣ) той части населенія, которая ведетъ самостоятельное земледѣльческое хозяйство, не нанямая и не отпуская изъ своего состава сельско-хозяйственныхъ рабочихъ (батраковъ). По утвержденіи нормъ земельного обезпеченія отводъ земли производится: для безземельнаго населенія — въ размерѣ полной нормы, для малоземельнаго — въ размерѣ разности между полной нормой и имѣющимся количествомъ земли (надѣльной и собственной). Участки земли, на которыхъ осѣдо живутъ арендаторы-земледѣльцы, закрѣпляются за ними въ постоянное пользованіе; въ случаѣ недостатка земли до нормы производится дополнительныи отводъ. Отводъ земли общинамъ, обществамъ съ подворнымъ владѣніемъ, товариществамъ и отдельнымъ владѣльцамъ производится въ постоянное пользованіе, сообразуясь съ особенностями существующаго землевладѣнія. Отводъ земель производится прежде всего мѣстному населенію; остающіяся затѣмъ земли обращаются на обезпеченіе переселенцевъ изъ другихъ малоземельныхъ мѣстностей. За отведенныя земли взимается особая плата, устанавливаемая по соображенію съ нормальной доходностью земель и съ платежными силами населенія. Часть предстоящихъ расходовъ по принудительному

отчужденію земель подлежит обращенію на общія средства государства. На нужды земельного обезпеченія земледѣльческаго населенія обращаются земли государственныя, удѣльныя, кабинетскія, монастырскія, церковныя, крестьянскаго банка и принудительно отчуждаемыя, для указанной цѣли, изъ частнаго владѣнія и изъ владѣнія общественныхъ учреждений. Не подлежатъ принудительному отчужденію: надѣльныя и другія, соответствующія имъ земли; земли подъ усадьбами и специальными культурами; мелкія частныя земельныя владѣнія, не превышающія трудовой нормы, а также не превышающіе указанной нормы участки, которые владѣльцы отчуждаемыхъ крупныхъ имѣній пожелаютъ оставить за собою. Безъ ограниченій подлежатъ отчужденію: земли, обычно сдаваемые въ аренду, а также эксплуатируемыя преимущественно крестьянскимъ инвентаремъ, и земли хотя и эксплуатируемыя за счетъ владѣльцевъ (или крупныхъ арендаторовъ) и ихъ инвентаремъ, но превышающія высшій размѣръ владѣнія, устанавливаемый для каждой мѣстности. Перечисленные выше земли, вообще не подлежащія отчужденію, могутъ быть отчуждаемы, если другихъ земель окажется недостаточно для удовлетворенія нуждъ мѣстнаго населенія. Оцінка производится: а) для земель, эксплуатируемыхъ путемъ сдачи въ наемъ трудовому населенію и обрабатываемыхъ крестьянскимъ инвентаремъ — примѣнительно къ обычнымъ условіямъ мѣстнаго крестьянскаго хозяйства и б) для обрабатываемыхъ за счетъ владѣльцевъ — примѣнительно къ условіямъ частновладѣльческаго хозяйства. При исчисленіи доходности примѣняется способъ «выручекъ и затратъ». Законопроектъ рассчитанъ на примѣненіе лишь въ Европейской Россіи.

IV. Аграрная программа крайнихъ лѣвыхъ группъ и партій. Здѣсь различаются два направленія: народническое и марксистское. Къ первому, слѣдуетъ отнести 1) «трудовую группу» депутатовъ какъ первой, такъ и второй Думы, 2) крестьянскій союзъ, 3) партію народныхъ социалистовъ и 4) партію социалистовъ-революціонеровъ; ко второму — социаль-демократическую рабочую партію. 1. *Социаль-демократы*. Образовавшаяся около 10 лѣтъ назадъ партія городского пролетаріата сперва вовсе не ставила въ своей программѣ аграрнаго вопроса. Лишь на второмъ партійномъ съѣздѣ, въ 1903 г., былъ поднятъ вопросъ о крестьянствѣ и объ отношеніи къ нему с.-д. раб. партіи, и программа ея была дополнена пунктами, посвященными аграрному вопросу. На послѣднемъ (4-мъ) съѣздѣ партіи, въ 1906 г., приняты были слѣдующія требованія: а) конфискація церковныхъ, монастырскихъ, удѣльныхъ и кабинетскихъ земель и передача ихъ, а равно и казенныхъ земель, крупными органами мѣстнаго самоуправленія, объединяющимъ городскіе и сельскіе округа, причемъ земли, необходимыя для переселенческаго фонда, а также леса и воды, имѣющіе общегосударственное значеніе, передаются во владѣніе демократическаго государства; б) конфискація частновладѣльческихъ земель, кромѣ мел-

каго землевладѣнія, и передача ихъ тѣмъ же органамъ самоуправленія, которые опредѣляютъ минимальный размѣръ подлежащихъ конфискаціи участковъ. Эти положенія вошли цѣликомъ въ заявленіе, внесенное с.-д. фракціей во вторую Думу, съ оговоркой, что «вопросъ о томъ, какъ населеніе будетъ пользоваться землями, перешедшими въ общественное распоряженіе, рѣшить должны сами органы мѣстнаго самоуправленія». Свою аграрную программу с.-д. называютъ «*муниципализаціей*» земли.—2) Аграрная программа партіи *народныхъ социалистовъ*. Партія считаетъ необходимымъ добиваться *націонализации* земли, т.-е. обращенія ея въ общенародную (государственную) собственность, съ тѣмъ, чтобы земли, предназначенныя для сельскаго хозяйства, отдавались въ пользованіе только тѣмъ, кто ихъ будетъ обрабатывать своимъ личнымъ трудомъ. Націонализация надѣльныхъ земель и тѣхъ частновладѣльческихъ, на которыхъ ведется трудовое хозяйство, должна быть осуществлена въ видѣ системы мѣръ, которыя обезпечивали бы, съ одной стороны, нахожденіе этихъ земель въ трудовомъ пользованіи, съ другой — постепенный переходъ ихъ въ общенародную собственность; остальные земли (казенныя, удѣльныя, кабинетскія, церковныя, монастырскія, частновладѣльческія и т. п.), а также нѣдра и воды, должны быть націонализированы немедленно. Завѣдываніе земельнымъ фондомъ, за исключеніемъ земель, имѣющихъ общегосударственное значеніе, должно принадлежать органамъ мѣстнаго самоуправленія. Все граждане должны имѣть равное право на землю, но за мѣстнымъ и земледѣльческимъ населеніемъ должно быть сохранено право на надѣленіе въ первую очередь. Въ видахъ уравниенія земель разной цѣнности долженъ быть установленъ особый (рентный) налогъ на лучшія земли. Неиспользованныя улучшения, въ случаѣ возвращенія земли въ фондъ, должны быть вознаграждаемы. Вопросъ о вознагражденіи за отчуждаемыя изъ частнаго владѣнія земли партія считаетъ подчиненнымъ вопросу о націонализациі, т.-е. зависящимъ отъ условій, при которыхъ будетъ происходить земельная реформа; лучшей формой экспропріаціи признается та, которая, при наименьшихъ жертвахъ со стороны трудового народа, будетъ въ состояніи обезпечить переходъ земли въ общенародную собственность. Партія стоитъ за широкую государственную и земскую политику, направленную къ поддержанію и развитію трудового ц. въ частности, кооперативнаго и общиннаго хозяйства въ сферѣ земледѣлія.—3) Аграрная программа *крестьянскаго союза* и *трудовой группы*, разработанная лишь въ общихъ чертахъ, въ общемъ повторяетъ основныя положенія аграрной программы партіи социалистовъ-революціонеровъ.—4) *Партія социалистовъ-революціонеровъ* свою аграрную программу подробно изложила во внесенномъ думской группой партіи во вторую Думу «проектѣ основныя положенія земельного закона». Всякая собственность на землю въ предѣлахъ Россійскаго государства от-

ныи и навсегда отмѣняется. Вся земля съ ея водами и нѣдрами объявляется достояніемъ всего населенія Россійскаго государства. На пользованіе этимъ достояніемъ всѣ граждане и гражданки имѣютъ равное право. Верховнымъ распорядителемъ всей земли, съ ея водами и нѣдрами, является собраніе народныхъ представителей; мѣстными распорядителями являются органы мѣстнаго самоуправленія, каждый въ предѣлахъ своей территоріи; низшимъ органомъ самоуправления является территоріальная община, включающая одно или нѣсколько поселеній. Допускаются слѣдующіе виды пользованія землею, ея водами и нѣдрами: а) высшею государственною властью и органами мѣстнаго самоуправления организуются и ведутся общественно необходимыя и общепользныя предприятия государственнаго и мѣстнаго общественнаго значенія; б) въ частно-трудовое пользованіе лицами, семьями (товариществами и артелями), ведущими промыслы личнымъ трудомъ; в) пользованіе лицами, живущимъ доходами отъ сдачи строеній въ наемъ и отъ торговыхъ и промышленныхъ предприятий, и лицами, пользующимися участками для собственнаго жительства и для торговыхъ и промышленныхъ предприятий безъ наемныхъ рабочихъ. Максимальной нормой частно-трудового пользованія является трудовая норма, минимальною—потребительная. За отводъ общественной земли въ пользованіе не можетъ взыматься никакой платы. Земля можетъ быть отводима въ пользованіе отдельнымъ лицамъ, семьямъ, товариществамъ и артелямъ. Уравнительность землепользованія устанавливается: путемъ обложенія излишковъ земли сверхъ принятой нормы, при обязательномъ употребленіи собранныхъ такимъ образомъ средствъ на переустройство малоземельныхъ семей и общинъ; путемъ расселенія и переселенія, а въ случаѣ недостаточности этихъ мѣръ—путемъ измѣненія земельныхъ границъ. Всякая частная передача земли между отдельными пользователями допускается не иначе, какъ съ согласія общины. Этотъ проектъ воплощаетъ идею *socialization* земли.

Аграрный вопросъ въ Государственной Думѣ. 1) Первая Г. Дума посвятила аграрному вопросу 11 засѣданій, въ которыхъ было выслушано 49 рѣчей членовъ Думы и 4 рѣчи представителей правительства. Въ виду избранія аграрной комиссіи дальнѣйшія пренія были перенесены въ комиссію, куда были переданы и проекты партіи народной свободы и ста четырехъ (трудовой группы). Въ первыхъ двухъ засѣданіяхъ Дума обсуждала проектъ партіи народной свободы; правые депутаты, указывая, что выходомъ изъ тяжелаго положенія должна служить интенсификація крестьянскаго хозяйства, признавали, что частные владѣльцы должны до известной степени согласиться на принудительное отчужденіе. Трудовая группа критиковала проектъ, находя, что онъ недостаточно гарантируетъ интересы трудового крестьянина. Въ 3-мъ и 4-мъ засѣданіяхъ выступили съ своей положительной аграрной программой и съ критикой программы партіи народной свободы главноуправлявшій

землевлдѣніемъ и земледѣіемъ Стишинскій и товарищъ министра внутреннихъ дѣлъ Гурко. Первый доказывалъ несостоятельность проекта к.-д. съ юридической стороны, ибо принудительное отчужденіе признается закономъ лишь въ случаяхъ государственной или общественной необходимости, чего въ данномъ случаѣ не усматривается. Съ фактической стороны дополнительное надѣленіе ничего крестьянамъ, кромѣ ушерба, не принесетъ, ибо всей годной для земледѣія земли всего 43 милл. дес., что дастъ лишь долю десятины на душу; разрушеніе частныхъ хозяйствъ очень невыгодно для государства, ибо произойдетъ паденіе культуры, а, стало-быть, и доходности; невыгодно оно и для крестьянъ, которые лишатся заработка въ хозяйствахъ помѣщиковъ, по исчисленію А. С. Ермолова, на 450 милл. р. Наконецъ, при отчужденіи придется заилать помѣщикамъ свыше 3 миллиардовъ руб., платежи по которымъ будутъ не подъ силу разореннымъ крестьянамъ. Положительная часть заявленія сводилась къ упорядоченію крестьянскаго землепользованія путемъ уничтоженія череполощины, расселенія, образованія хуторовъ и отчасти къ расширенію крестьянскаго землевлдѣнія, путемъ покупки земель черезъ крестьянскій банкъ. Гурко указывалъ въ своей рѣчи, что при осуществленіи предлагаемаго проекта помѣщики только выиграютъ, ибо имъ выгодно продать свои земли: крестьянскій банкъ заваленъ предложеніями земли. Для крестьянъ же это будетъ невыгодно, ибо при поравненіи всей земли тѣ крестьяне, у которыхъ больше 4-хъ десятинъ на душу—а такихъ едва ли не болѣе половины,—принуждены будутъ отдать все излишки свыше 4-хъ дес. Возражали Петрункевичъ, Герценштейнъ и др., указывавшіе на несостоятельность какъ критической, такъ и положительной стороны заявленій представителей правительства, и назвавшіе рѣчь послѣдняго изъ нихъ аграрной провокаціей, имѣющей цѣлью возстановить одну часть Думы, а вмѣстѣ съ тѣмъ и всего народа, противъ другой. Въ 4-мъ засѣданіи былъ прочитанъ проектъ 104-хъ членовъ Думы (трудовой группы). Въ одномъ изъ слѣдующихъ засѣданій было внесено предложеніе образовать комиссію для выработки положенія о мѣстныхъ земельныхъ комитетахъ, для выработки положеній аграрной реформы и проведенія ея въ жизнь. Предложеніе это было передано въ аграрную комиссію. Въ засѣданіи 8 іюня былъ прочитанъ проектъ земельного закона 33-хъ членовъ крайней лѣвой; Дума, въ виду того, что онъ затрагиваетъ глубокіе социальные и государственные вопросы, отвергла его. *Аграрная комиссія* первой Думы собралась въ первый разъ 7 іюня и имѣла 9 засѣданій. Она начала съ избранія подкомиссіи для выработки плана работъ комиссіи и усѣла рассмотреть большую часть выработанный ею программъ. Въ виду того, что Дума въ адресѣ Государю единогласно высказалась за принудительное отчужденіе частновладѣльческихъ земель, председатель комиссіи А. А. Мухомовъ не считалъ возможнымъ обсуждать этотъ вопросъ по существу, а предложилъ высказаться лишь о

границах отчуждения. Аграрная комиссия признала, что для расширения площади землепользования трудового земледельческого населения должны быть обращены пригодны для сельско-хозяйственного промысла земли казенныя, удѣльныя, кабинетскія, монастырскія и церковныя, и въ порядкѣ принудительнаго отчуждения—земли учреждений и частновладѣльческія. 21 июня въ «Правительственномъ Вѣстникѣ» появилось правительственное сообщеніе, въ которомъ сначала излагались мѣры для улучшения земельного быта крестьянъ, выработанныя правительствомъ и сводящіяся къ передачѣ кр-мъ казенныхъ земель и купленныхъ у частныхъ владѣльцовъ, къ улучшенію переселенія, къ землеустройству крестьянъ (черезполосица, разселеніе, хутора) и учрежденію землеустроительныхъ комиссій. «Распространяемое среди сельскаго населенія убѣжденіе — говорилось дальше, — что земля не можетъ составлять чѣй-либо собственности, а должна состоять въ пользованіи трудящихся на ней, и что поэтому необходимо произвести принудительное отчужденіе всѣхъ частновладѣльческихъ земель, правительстве признаетъ совершенно неправильнымъ». Такое отчужденіе «не увеличитъ крестьянскія достатки, разоритъ все государство и обречетъ само земельное крестьянство на вѣчную нищету и даже голодъ». Это сообщеніе послужило предметомъ горячаго обсужденія какъ въ пленарныхъ засѣданіяхъ Думы, такъ и въ аграрной комиссіи. Дума признала необходимымъ, ради успокоенія населенія, издать обращеніе къ народу. Въ обращеніи этомъ говорилось, что Дума, стремясь къ мирному установленію новаго порядка въ странѣ, нашла необходимымъ немедленно приступить къ составленію новаго «земельнаго закона», на основаніяхъ, указанныхъ Г. Д. въ адресѣ Государю. «Отъ этихъ основаній Дума не отступить и никакія предположенія, съ ними несогласованныя, не могутъ быть ею одобрены». Проектъ обращенія былъ принятъ 7 июля, а 8-го Д. была распущена.

2) Аграрный вопросъ во второй Думѣ занималъ такое же первенствующее мѣсто, какъ и въ первой. Обсужденіе его заняло 11 засѣданій, въ теченіе которыхъ успѣли высказаться 96 членовъ Думы и дважды говорили представители правительства — предсѣдатель совѣта министровъ Столыпинъ и главноуправляющій земледѣліемъ и землеустройствомъ кн. Васильчиковъ. Рѣчь послѣдняго сводилась къ тому, что аграрный вопросъ не можетъ быть рѣшенъ путемъ указа: онъ требуетъ планомѣрной законодательной дѣятельности, въ основѣ коей должно лежать охраненіе начала собственности. Если правительство и предвидитъ возможность нарушать его, то лишь въ смыслѣ передвиженія границъ въ цѣляхъ землеустройства, которое, въ связи съ улучшеніемъ сел.-хоз. промысла, является главной заботой правительства въ области агр. вопроса. Въ рѣчахъ депутатовъ много мѣста удѣлялось полемикѣ и развитію программныхъ положеній. Депутаты-крестьяне

указывали преимущественно на нужды мѣстностей, которыхъ они были представителями. Рѣчи правыхъ депутатовъ сводились къ необходимости сохранить въ неприкосновенности частновладѣльческія хозяйства, ибо передача ихъ въ руки крестьянъ, разоривъ владѣльцевъ, не послужитъ на пользу крестьянамъ, а государству принесетъ несомнѣнный вредъ; въ интересахъ же крестьянъ необходимы землеустроительныя работы (разселеніе, размежеваніе, хутора), улучшеніе крестьянскаго хозяйства, переселеніе, регулированіе аренды. Польскіе депутаты, указывая на особенности бытовыя, социальныя и другія своего края, настаивали на томъ, что рѣшеніе аграрнаго вопроса должно быть передано автономному польскому сейму. Представители Кавказа и Закавказья не вносили особаго аграрнаго проекта, а примыкали одни — къ партіи народной свободы, другіе — къ социаль-демократамъ, третьи — къ социаль-революционерамъ. Отдѣльно стоялъ проектъ представителя Эстляндіи, основанный на институтѣ вѣчно-наслѣдственной аренды, который онъ находилъ наиболѣе подходящимъ для прибалтійскаго края. Депутатъ отъ степнаго края, не развивая положительной части программы, говорилъ о томъ, что въ интересахъ киргизовъ, абригеновъ края, необходимо прекратить переселеніе. Для выработки закона о землѣ была избрана аграрная комиссія въ числѣ почти 100 членовъ, подъ предсѣд. Н. Н. Кутлера. Она имѣла 12 засѣданій, въ которыхъ успѣла рассмотреть только первые 4 вопроса изъ предложенной президентомъ комиссіи программы. Вопросъ о принудительномъ отчужденіи вызвалъ въ комиссіи горячія пренія; правые депутаты, высказываясь противъ, указывали, что все дѣло въ низкомъ уровнѣ крестьянскаго хозяйства, а не въ малоземельѣ, о которомъ въ Россіи, сравнительно съ Зап. Европой, говорить не приходится. Нѣкоторые члены комиссіи предлагали сначала изучить условія землевладѣнія, пользованія, хозяйства и т. п. и тогда уже рѣшать аграрный вопросъ; но большинство, особенно крестьяне, стояло за немедленное рѣшеніе. Когда былъ утвердительно рѣшенъ вопросъ о принудительномъ отчужденіи, группой правыхъ депутатовъ былъ заявленъ протестъ, и нѣсколько членовъ заявили о выходѣ своемъ изъ комиссіи. По вопросу о земельномъ фондѣ большинство высказалось въ отрицательномъ смыслѣ; за образованіе его стояли трудовики, народныя социалисты и социалисты-революционеры. На ряду съ занятіями комиссіи шла работа въ подкомиссіяхъ, которыхъ было 8: по пересмотру временныхъ земельныхъ законовъ (изъ 18 членовъ), по разборкѣ корреспонденціи, поступающей въ комиссію (изъ 23 членовъ), и по земельнымъ комитетамъ. Работы аграрной комиссіи, особенно признаніе ею принудительнаго отчужденія земли, побудили правительство выступить передъ Думой съ декларацией по аграрному вопросу. Подвергнувъ критикѣ аграрные проекты различныхъ партій, указавъ, что ни одинъ изъ нихъ не облегчитъ положенія кре-

стьянъ, такъ какъ дѣло не въ малоземельѣ, а въ низкомъ уровнѣ хозяйства крестьянъ, и объяснивъ, что самая культурная часть населенія, 130 тысячъ землевладѣльцевъ, будетъ разорена, отъ чего пострадаютъ и крестьяне, предсѣдатель совѣта министровъ заявилъ, что о принудительномъ отчужденіи не можетъ быть и рѣчи: правительство твердо держится принципа неприкосновенности правъ собственности, но, признавая расстройство крестьянскаго хозяйства, готово придти къ нему на помощь, облегчая приобретене земли, организовавъ переселеніе, устраивая земельное положеніе (уничтоженіе черзполосицы и длинноземелья, образованіе хуторовъ и др.). Последнее аграрное засѣданіе Думы было посвящено отвѣту на декларацию, которая съ разныхъ сторонъ была подвергнута болѣе или менѣе рѣзкой критикѣ.

Литература по аграрному вопросу, разсѣянная въ массѣ книгъ, брошюръ, журнальныхъ статей и листковъ, чрезвычайно обширна. Главные источники настоящей статьи: «Аграрный вопросъ», т. I и II, изд. кн. П. Долгорукова и И. Я. Петрункевича; Герценштейнъ, «Аграрная программа конституціонно-демократической партіи»; Ленинъ, «Докладъ объ объединительномъ съѣздѣ р. с. д. р. п.»; «Протоколы 1-го съѣзда всероссійскаго крестьянскаго союза, 31 июля—1 авг. 1905 г.»; «Материалы къ крестьянскому вопросу»; отчетъ о засѣданіяхъ делегатскаго съѣзда всероссійскаго крестьянскаго союза 6—10 ноября 1905 года (М., 1905); «Трудовой народъ», вып. I, 1906; Велиховъ, «Сравнительная таблица русскихъ политическихъ партій», 3 изд., 1906; его же, «Сводъ аграрныхъ программъ», 1906; Савичъ, «Государственный строй Россіи».

Т. А. и Л. Ч.

8) Сельское хозяйство. Въ 1887 г. количество пахотной земли въ 46 губ. Европ. Р. (безъ губ. Пензенской, Астраханской, Лифляндской и обл. В. Донского) опредѣлялось въ 107,3 милліоновъ дес., что составляетъ 28,2% всей площади этихъ губерній. Этотъ % возрастаетъ до 55,2 въ черноземной полосѣ и падаетъ до 12,7% въ нечерноземной. По отдѣльнымъ губерніямъ колебаніе еще рѣзче: отъ 0,1% въ Архангельской до 40,5% въ Виленской губ. по нечерноземной полосѣ и отъ 23% въ Уфимской до 77,6% въ Херсонской губ.—по черноземной. По сравненію съ началомъ 60-хъ годовъ количество пахот. земли въ среднемъ по Европ. Р. возросло на 25%, а въ нѣкоторыхъ отдѣльныхъ губерніяхъ—отъ 3 до 5 разъ (губ. новороссійскія, Оренбургская, Самарская). Вообще въ черноземной полосѣ замѣтно сильное увеличеніе количества пахотной земли, а въ нечерноземной, за малымъ исключеніемъ —

уменьшеніе: въ первыхъ къ 1887 г. площадь пахот. земель увеличилась на 50%, а въ послѣднихъ уменьшилась на 10%. Изъ общей площади пахотныхъ земель подъ посѣвомъ было 62,5 милл. дес., или 58,8%, подъ паромъ 23,5 м. дес. (21,9%), подъ сѣнокосомъ 6,6 м. д. (6,1%), подъ залежью, подсѣками и проч. 14,7 м. дес. По отдѣльнымъ районамъ на 100 дес. пахот. земель приходится посѣва:

Крайн. сѣверный	02,8
Приозерный	53,5
Московско-промышленный	60,3
Центральный земледѣльч.	64,5
Средне-волжскій	62,7
Приуральскій	51,5
Нижне-волжскій	35,8
Малороссійскій	61,2
Юго-западный	65,3
Новороссійскій	59,3
Вѣлорусскій	60,7
Литовскій	62,5
Прибалтійскій	66,4

Крестьянскія надѣльныя земли распаханы сильнѣе, чѣмъ владѣльческія; въ среднемъ по 46 губ. изъ первыхъ подъ посѣвомъ 61%, а изъ послѣднихъ—53% всей пахотной земли; въ этомъ отношеніи различія между черноземной и нечерноземной полоскою не наблюдаются.

Площадь посѣва возросла съ 1881 къ 1899 г., т.-е. за 18 лѣтъ, на 8,7%, въ черноземной полосѣ нѣсколько значительнѣе—9,3% — чѣмъ въ нечерноземной — 5,9%. Особенно сильно возрастаетъ земля въ новороссійскомъ районѣ—на 31,5% и въ Вѣлорусскомъ—на 24,7%; въ московскомъ промышленномъ и центр. земледѣльческомъ замѣтно сокращеніе площади посѣва на 8% и на 5%. За тотъ же періодъ площадь озимыхъ хлѣбовъ въ общемъ по Р. не измѣнилась; площадь яровыхъ замѣтно выросла, главнымъ образомъ, въ черноземныхъ губерніяхъ—на 20,3% (въ нечерноземныхъ на 7,3%). Сильно сократились посѣвы яровой ржи—на 70%. Сильно увеличились посѣвы пшеницы: на 7,5% озимой и на 39,5% яровой; еще сильнѣе—посѣвы картофеля—на 78%. Площадь прочихъ яровыхъ, масличныхъ, бобовыхъ и др. сократилась почти на 8%. Въ 1900 г. подъ посѣвами въ 50 губ. Европ. Р. было 71276925 дес., изъ которыхъ подъ рожью 24350271 дес., яровой пшеницей 11360819, оз. пш. 2730564, овсомъ 13853117, ячменемъ 6513848, картофелемъ 2508569, просомъ 2385034, гречихой 2121901, льномъ 1372914, кукурузой 1003604 дес., прочими около 3060 тыс. дес. Въ % распределеніе посѣвной площади по отдѣльнымъ культурамъ имѣетъ такой видъ:

	Кр. сѣвер.	Приозера.	Моск. пром.	Центр. зем.	Средне волж.	Нижне-волж.	Приуральск.	Малоросс.	Юго-а тл.	Новоросс.	Вѣлорус.	Литовскій.	Прибалт.
рожь	37,7	45	48,2	44,3	45,5	21,3	40	31,8	26,4	13,7	46,3	44,4	28,1
пшеница	3,5	0,5	1	6,3	11,4	52,7	9	23,1	22,5	48,1	1,6	3,8	3,5
овесъ	34,1	31,6	28,8	25,8	23,2	13,2	30	12,3	19,6	4,8	22,1	21,9	27,4
ячмень	16	7	4,9	2,4	0,9	2,4	7	12,7	9,4	21,9	8	9,8	21,3
картофель	2,6	5,2	6,5	4,7	1,9	0,9	1,4	3,7	4,2	1,3	8,3	9,2	9

Въ 11 районахъ съ 42 губ. рожь преобладаетъ надъ прочими растеніями, только въ двухъ степныхъ районахъ, новоросс. и средне-волж., преобладаніе за пшеницей. Въ двухъ районахъ, прибалтійскомъ и новоросс., воздѣлывается значительное количество ячменя, исключительное значеніе ячмень имѣетъ въ Арханг. губ., гдѣ онъ занимаетъ 55% всего посѣва. Въ центр. землед. въ средневолж. и во всѣхъ 7 районахъ нечерноз. полосы посѣвы овса занимаютъ болѣе 20% площади посѣва. *Картофель*, занимающій 3,5% площ. пос., по отдѣльнымъ губерніямъ, гдѣ онъ разводится очевидно съ заводскими цѣлями, достигаетъ 10% (Московская, Минская, Гродненская), а въ Эстляндской даже 20%. *Гречиха* только въ Черниговской губ. достигаетъ 20%, въ Курской и Могилевской почти 10%, въ Орловской, Нижегородской, Киевской, Волынской, Полтавской, Владимірской и Минской—отъ 5% до 10% общей площади посѣва, въ прочихъ меньше 5%; въ Архангельской и Вологодской губ. гречи вовсе не сѣютъ. *Просо* только въ Киевской и Тамбовской губ. занимаетъ 10% и 13% всего посѣва, въ Курской,

Рязанск., Воронежск., Астрах. и 4-хъ средне-волж. губ.—отъ 5% до 10%; въ нечерноземной полосѣ оно встрѣчается только въ 6 губ., въ незначительномъ количествѣ. *Горохъ* занимаетъ 1% площади посѣва въ черноземной и 1,3% въ нечерноземной полосѣ. *Кукуруза* сѣется преимущественно въ Бессарабск. губ., гдѣ на ея долю приходится 32,4% всего посѣва, и въ Подольской—9,2%; въ остальныхъ губ. она высѣвается въ ничтожномъ количествѣ. *Ленъ* на волокно воздѣлывается, главнымъ образомъ, въ Псковской губ.—15,4%, въ Лифляндской—11,8% и въ губ. промышленнаго района, гдѣ онъ занимаетъ 5,4% посѣва; въ Смоленской, Витебской и Ковенской губерніяхъ онъ занимаетъ свыше 5%. *Конопля* только въ Орловск. губ. занимаетъ 5,2%, въ прочихъ всюду меньше. *Полба* воздѣлывается въ Казанской губ.—5%, да въ Самарской и Симбирской по 2,3%; въ прочихъ губ. ея посѣвы ничтожны.

Урожай. Въ среднемъ за 18 лѣтъ, съ 1883 по 1900 годъ, урожай главнѣйшихъ растеній выражаются слѣдующими цифрами:

	Средняя за 18 лѣтъ (1883—1900) урожай съ дес. въ пуд.											
	Рожь.		Оз. пшец.		Яр. пшец.		Овса.		Ячменя.		Картоф.	
	У малол.-цель.	У крестьян.	У малол.-цель.	У крестьян.	У малол.-цель.	У крестьян.	У малол.-цель.	У крестьян.	У малол.-цель.	У крестьян.	У малол.-цель.	У крестьян.
I Крайній сѣверный	49,7	46,5	?	?	?	?	47,7	49	50,3	46,9	420	390
II Приозерный	57,2	44,4	60	44,9	52,3	41,4	51,9	43,8	51,1	42,7	460	410
III Московско-промышленный.	58,3	45,7	54,6	42,9	48,9	44,5	48,5	41,4	44,6	38	440	390
IV Центр. земледѣльчій	57,1	47,4	59,6	51,9	46,9	37,3	50,2	39,7	42	38,3	475	415
V Средне-волжскій	53,3	45,2	41,8	40,8	38	36	40,8	34,8	37,8	35	390	345
VI Приуральскій	49	44	—	—	46	40	52	46	42	40	410	370
VII Нижне-волжскій	33,2	25,5	?	?	35,1	32,5	38,2	35,4	38	31,1	270	280
VIII Малороссійскій	50,6	41,3	49,9	42,8	41,4	36,4	45,6	37,8	45	38,9	475	430
IX Юго-западный	58,1	49,3	62,9	54,6	49,1	40,8	52,9	44,8	51,5	44,5	460	420
X Новороссійскій	43,6	32,9	42,4	33,3	39,9	32,9	44,2	35	51,8	42	235	230
XI Бѣлорусскій	48,3	38,7	53,9	44,9	46,9	41	48,9	39,1	44,2	38	500	420
XII Литовскій	47,4	38,7	55,6	46,1	44,7	38,1	39,4	34	44,9	38,5	450	370
XIII Прибалтійскій	76,5	60,1	83,5	70,2	66,8	56,8	60,9	45,5	69,8	57	650	520
По 50 губ. Европ. Р.	52,1	43,1	56,6	47,3	47,1	40,5	48	40,8	48	42	430	380

Всюду и для всѣхъ растеній урожай на владѣльч. земляхъ выше, чѣмъ на крестьянскихъ; мѣстами разница достигаетъ 20 и больше %. Особенной высоты достигаютъ урожай всѣхъ растеній въ Прибалтійскомъ районѣ, гдѣ рожь даетъ на 48% больше, чѣмъ въ среднемъ по 50 губ., озим. пшеница на 48%, яровая на 49%, овесъ на 27%, ячмень на 45% и

картофель на 54%. Наиболѣе низкими урожаями отличается новороссійскій районъ, а также Минская, Астраханская, Самарская и Оренбургская губ., гдѣ урожай ниже средняго по Европ. Р. на 15—25%. *Движеніе урожайности* за 20 лѣтъ, съ 1881 по 1900 г. видно изъ слѣдующей таблицы:

Отношение пахотной земли к общей площади.

А. На владьчских землях.



Б. На надельных землях.



Пахотные земли составляют:

Процентное отношение крестьянских надельных земель къ общей площади (по губерніямъ).



Бродягуа в Ефрема, Зюльды, солончаки

Надельныя земли составляютъ:

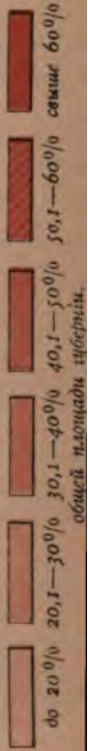

Процентное отношение общиннаго землевладѣнія къ общей площади надельныхъ земель (по губерніямъ).



Хроми, Литерг, В. Владикавказ, С. В. В.

Изъ 100 дес. надѣльн. земель находится въ общинномъ владѣніи:

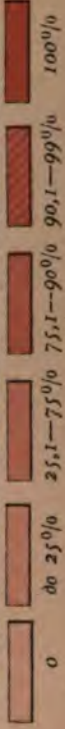

Отношение посевной площади к площади пахотной земли.

А. На владьельческих земляхъ.



Б. На надельныхъ земляхъ.



Посѣвы составляютъ:



Отношение пара (безъ залежей) къ площади пахатной земли.

А. На владѣльческихъ земляхъ.



Бродягуа и Кривоуа, Лиховъ, словарь

Б. На надѣльныхъ земляхъ.



Хромъ, Ласкеръ, Я. Влудина, С. Л. Е.

Паръ составляетъ:



Хлебъ.	Періодъ.	Урожайн. въ % въ среднемъ за 20 лѣтъ.						Хлебъ.	Періодъ.	Урожайн. въ о/о въ среднемъ за 20 лѣтъ.					
		Чернозем. полоса.		Нечерноз. полоса.		По Европ. Россіи.				Чернозем. полоса.		Нечерноз. полоса.		По Европ. Россіи.	
		У владѣльцевъ.	У крестьянъ.	У владѣльцевъ.	У крестьянъ.	У владѣльцевъ.	У крестьянъ.			У владѣльцевъ.	У крестьянъ.	У владѣльцевъ.	У крестьянъ.	У владѣльцевъ.	У крестьянъ.
Рожь.	1881—1885	104,3	106,3	102	97,8	104,2	102,5	Прог. пшеница.	1881—1885	95,7	98,5	94,4	96,2	93,9	94,4
	1886—1890	87	86	94,2	93,1	87,5	87,9		1886—1890	85,3	86,2	91,4	96,2	93,9	94,4
	1891—1895	100	96,2	94,2	97,8	95,8	97,5		1891—1895	106,6	104,7	103,4	101,2	103,8	105,6
	1896—1900	108,7	111,3	109,9	111,7	112,5	112,3		1896—1900	111,9	110,8	107,9	106,3	108,7	105,6
Овесъ.	1881—1885	103,8	104,5	94,3	92,6	100,0	100,0	Ячмень.	1881—1885	96,8	97,5	98,3	98,0	94,2	96,7
	1886—1890	85,5	90,1	97,1	99,2	91,2	93,1		1886—1890	88,4	92,6	98,3	98,0	94,2	96,7
	1891—1895	100,7	97,3	102,9	102,5	102,9	100,0		1891—1895	101,0	102,3	98,3	98,0	102,0	101,1
	1896—1900	109,9	108,1	105,7	105,8	105,9	106,9		1896—1900	113,6	107,2	105,5	106,2	109,9	105,4

Особаго повышенія или паденія урожая въ такомъ образомъ, не замѣтно. Теперь, какъ въ далекую старину, урожай наши зависятъ больше всего и даже почти исключительно отъ природы: своевременный дождь даетъ обильный урожай, наоборотъ, засуха сопровождается

неурожаемъ. Въ этомъ отношеніи владѣльческія земли не отличаются отъ крестьянскихъ; въ плохіе годы владѣльческія поля не оказываются болѣе устойчивыми, чѣмъ крестьянскія.

Сборъ хлебовъ въ среднемъ за 18 лѣтъ:

	Сборъ въ милліонахъ четвертей.			Въ процентахъ.				
	Всего.	У владѣльцевъ.	У крестьянъ.	Всего.	У владѣльцевъ.	У крестьянъ.		
Черноз.	214,8	79	или 37%	135,8	или 63%	68,6	80	63,3
Нечерноз.	98,3	19,8	» 20 »	78,5	» 80 »	31,4	20	36,7
Всего	313,1	98,8	» 32 »	214,3	» 68 »	100	100	100

Въ среднемъ по 50 губ. крестьянскія земли даютъ свыше 2/3 (68,1%) общаго сбора; въ нечерноземной полосѣ этотъ процентъ повышается до 79,8, а на черноземъ падаетъ

до 63,2. По количеству производимаго хлѣба черноземная полоса стоитъ на первомъ мѣстѣ, давая 68,6% общаго сбора.

	Сборъ въ милліонахъ четвертей.		Бобовыя.		Масличныя.		Картофель.	
	Всего.	У крестьянъ.	Всего.	У крестьянъ.	Всего.	У крестьянъ.	Всего.	У крестьянъ.
Черноз.	2,44	1,54	3,30	2,31	37,42	27,3		
Нечерноз.	1,54	1,13	2,33	2,0	37,80	27,2		
Всего	3,98	2,67	5,63	4,31	75,22	54,5		

На крестьянскія земли приходится 67% сбора бобовыхъ, 76,3% сбора масличныхъ и 72,5% сбора картофеля. Участіе крестьянъ въ

производствѣ отдѣльныхъ хлѣбовъ выражается слѣдующими цифрами:

	Валовой сборъ въ милліонахъ четвертей.			Валовой сборъ въ милліонахъ четвертей.					
	Всего.	Въ томъ числѣ у крестьянъ.	Процентъ крестьянскаго сбора къ общему.	Всего.	Въ томъ числѣ у крестьянъ.	Процентъ крестьянскаго сбора къ общему.			
Рожь	Черноз.	74,6	50,3	67,5					
	Нечерноз.	41,3	33,2	80					
	Всего	115,9	83,5	71,5					
Пш. оз.	Черноз.	12,4	4,3	34,8	Овесъ	Черноз.	53,9	32,0	59,5
	Нечерноз.	0,8	0,4	50		Нечерноз.	40,2	32,3	80
	Всего	13,2	4,7	35,6		Всего	94,1	64,3	68
Пш. ар.	Черноз.	29,9	19,3	65	Ячмень	Черноз.	19,9	13,0	65,3
	Нечерноз.	2,3	2	87		Нечерноз.	10,1	7,9	78
	Всего	32,2	21,3	65		Всего	30	20,9	70

За исключением озимой пшеницы на крестьянской землѣ производится $\frac{2}{3}$ и больше общаго сбора этихъ хлѣбовъ. Если принять за 100 общій сборъ зерновыхъ хлѣбовъ въ 1884 г., то въ слѣдующіе годы онъ выразится слѣдующими цифрами: на крест. земляхъ—100; 84; 99; 112; 104; 85; 92; 71; 88; 126; 128; 114; 116; 95; 104; 128; 125; а на владѣль-

ческихъ — 100; 84; 86; 115; 114; 83; 118; 95; 95; 135; 134; 123; 130; 110; 132; 143; 139. Сопоставленіе сборовъ съ урожаями показываетъ, что возрастаніе ихъ нужно отнести не къ повышенію урожая, а къ увеличенію распашки. *Участіе Полши, ств. Кавказа и Зауралья въ производствѣ хлѣбныхъ и иныхъ растений выражается слѣдующей таблицей:*

ОБЛАСТИ.		Площадь посѣва въ тысячахъ десятинъ.					
		Пшеница.		Рожь.	Овесь.	Ячмень.	Картофель.
		Озимая.	Яровая.				
Польша.	Въ 1903 г.	472,6	4,8	1923,9	1045,0	445,5	819,4
	> 1902 >	477	6,4	1877,7	1018,8	428,4	837,6
	> 1901 >	455,6	4,9	1824,1	1014,6	435,5	824,2
	> 1900 >	483,2	4,5	1822,8	963,1	412,2	788,4
	> 1899 >	478,9	3,9	1782,1	929,6	393,9	741,3
	> 1898 >	448,3	4	1782,6	930,4	387,8	714,9
Сѣверный Кавказъ.	Въ 1903 г.	1851	811,8	247,7	285	809,6	86,9
	> 1902 >	1789,3	735,8	276,1	278,5	732,8	85,8
	> 1901 >	1683,8	692,6	255,4	255,2	632	85,4
	> 1900 >	1618,6	688,4	235,3	246	582,7	78,2
	> 1899 >	1525,5	684,2	228	235,6	551,8	73,2
	> 1898 >	1378,6	570,9	205,5	225,7	535	68,4
4 губ. Сибирь.	Въ 1903 г.	3,6	1276,3	930,8	836,3	90,3	64,4
	> 1902 >	4,2	1082,2	796,3	737,1	79,6	57
	> 1901 >	4,8	1305,9	826,9	992,1	119,1	75,8
	> 1900 >	2,2	1353,6	793,9	1024,3	128,7	61,1
	> 1899 >	3,1	1174,3	861,2	922,7	122,2	60,5
	> 1898 >						
Ахстап., Семипалатинская, Семиреченская и Тургайская области.	Въ 1903 г.	2,7	564,8	26,1	150,8	50,1	11,2
	> 1902 >	3,8	541,2	36,2	157,1	54,2	9,7
	> 1901 >	4,3	434,6	12,7	141,2	50,1	8,4
	> 1900 >	3,0	419,3	20,7	155	47,5	8,1
	> 1899 >	2,7	459,6	22	145,5	52,3	7,2
	> 1898 >	5,2	420,7	27,3	117,7	55	5,0

Тоже въ % къ общей площади посѣва въ 1903 г. Польша . 10 0,1 40,5 22,1 9,4 17,9 Сѣв. Кавк. 45,3 19,8 6 7 19,8 2,1 4 сиб. губ. 0,1 40 29 26,2 2,8 2 4 области 0,3 70,5 3,2 18,5 6,2 1,3

Валовой сборъ съ десятины за это время колебался въ слѣдующихъ предѣлахъ:

Районы	Годы.	Валовой сборъ съ дес. въ пуд.					
		Пшеница.		Рожь.	Овесь.	Ячмень.	Картофель.
		Озимая.	Яровая.				
Польша	1903	67	66	56	50	62	382
	1902	70	64	62	55	69	575
	1901	52	59	43	49	64	585
	1900	67	66	57	47	59	655
	1899	67	75	59	54	68	495
	1898	80	65	62	53	67	540
Сѣверный Кавказъ.	1903	47	50	47	59	66	335
	1902	50	54	49	51	54	315
	1901	48	44	48	41	54	210
	1900	41	41	50	68	62	280
	1899	47	35	52	47	44	260
	1898	44	44	39	49	62	330
4 сибирск. губерніи	1903	49	63	52	64	63	430
	1902	40	47	45	40	44	325
	1901	42	21	29	19	22	290
	1900	27	25	31	30	31	440
	1899	69	63	55	74	65	470
	1898						
4 области зауральскія	1903	81	61	63	66	73	380
	1902	53	48	64	53	74	320
	1901	59	36	46	43	57	210
	1900	53	27	26	34	35	230
	1899	73	54	45	60	73	280
	1898	58	58	45	64	67	370

Кромѣ перечисленныхъ выше растений, въ некоторыхъ губернияхъ существуютъ *специальныя* культуры, изъ которыхъ на первомъ мѣстѣ по своему значенію находится *сахарная свекловица*. Воздѣлываніе сахарной свекловицы сосредоточивается въ 23 губ., изъ которыхъ 9 польскихъ (всѣ кромѣ Сувалской), 3 малороссійскихъ (Полтав., Чернигов. и Харьков.), 3 юго-западн. района (Кіев., Волын. и Подол.), 2 новороссійскихъ (Херсон. и Бессараб.), 5 централ. земл. района (Курская, Орловская, Тульская, Тамбов. и Воронеж.) и Самарская. Въ этихъ губерніяхъ въ 1902 г. было 278 сахарн. заводовъ. Площадь свекловичн. посѣвовъ измѣнилась за послѣдніе 10 лѣтъ такъ:

Годы.	Площадь подъ свеклой въ тысячахъ десятинъ:			Всего.	Процентъ плантатор. свеклы.	Процентъ общей площади св. въ 1893 г.
	Число заводовъ.	При заводахъ.	У плантаторовъ.			
1893	226	124	182	306	59	100
1894	228	126	181	307	59	100,2
1895	230	132	186	318	59	104
1896	235	129	195	324	60	106
1897	238	132	236	368	64	120
1898	243	139	263	402	65	131
1899	268	152	293	448	66	147
1900	278	156	330	486	68	159

ПЕРІОДЫ.

Періоды.	Десят.	Сборъ въ 1000 пуд.	Сборъ съ 1 десят.	Полтав. и Черниг. губ.	Пров. г. Курск., Воронеж., Россия	Польша	Сам. Кавказъ	Землеугодн.	Сибирь	По Паморья.
1861—1870	Десят.	1184,5	58	20145	11412	1119	150	736	430	34262
	Сборъ въ 1000 пуд.	1184,5	58	20145	11412	1119	150	736	430	34262
1871—1880	Десят.	24831	60	24831	15743	132	1938	1176	1920	45740
	Сборъ въ 1000 пуд.	24831	60	24831	15743	132	1938	1176	1920	45740
1881—1890	Десят.	22200	82	22200	17738	15	4941	1747	809	47459
	Сборъ въ 1000 пуд.	22200	82	22200	17738	15	4941	1747	809	47459
1891—1900	Десят.	20008	101	20008	17642	5	10889	3018	909	52471
	Сборъ въ 1000 пуд.	20008	101	20008	17642	5	10889	3018	909	52471
1901—1903	Десят.	22796	112	22796	20507	4	14438	5941	1029	63812
	Сборъ въ 1000 пуд.	22796	112	22796	20507	4	14438	5941	1029	63812
Средній размѣръ плантаціи въ десятинахъ . . .				0,13	—	0,16	2,24	0,31	0,15	0,11

Изъ общаго количества табака (въ 1903 г.), въ 6169 тыс. пуд., 3819,4 тыс. пуд. или 62% было низшаго сорта и 38% высшихъ сортовъ. Это отношеніе изъ года въ годъ мѣняется, но, повидимому, замѣтно увеличеніе сбора высшихъ сортовъ и паденіе низшихъ. Культура чая сосредоточена въ Батумской области. *Хлопокъ* воздѣлывается, главнымъ образомъ, въ областяхъ средней Азіи: Закаспійской; Ферганской, Самаркандской и Сырь-Дарьинской.

Удобреніе. Навозъ является наиболее распространеннымъ удобрительнымъ средствомъ и годъ отъ года захватываетъ все болѣе болѣе районы; въ настоящее время онъ примѣняется почти во всей Европейской

Площадь подъ свеклой въ тысячахъ десятинъ:

Годы.	Число заводовъ.	При заводахъ.	У плантаторовъ.	Всего.	Процентъ плантатор. свеклы.	Процентъ общей площади св. въ 1893 г.
1901	279	155	355	510	70	164
1902	278	169	359	528	68	173

За 10 лѣтъ число заводовъ увеличилось на 19%, а площадь свекл. плантацій—на 73%. Увеличеніе это происходитъ, главнымъ образомъ, за счетъ не заводскихъ посѣвовъ которые за это время возросли на 36%, а плантаторскихъ, возросшихъ чуть ли не вдвое (на 97%). Количество свеклы, полученной за это время, возросло съ 34859 тысячъ берковцевъ до 54861, или на 57%, по малоросс., юго-зап. и новоросс. губ.—на 61%, по польскимъ—на 39%, по восточному району—на 47%. Въ берковцахъ собранная въ 1902 г. свекла распредѣлялась такъ: юго-зап. 1) районъ 287277 тыс., центр. 2)—17692 тыс., восточ. 3)—20147 тыс., Польша 6428 тыс. бер.

Высшіе сборы даетъ Польша, низшіе—восточный районъ. Польша даетъ и лучшую по качеству свеклу.

Табакъ воздѣлывается съ промышленными цѣлями въ трехъ десяткахъ губ. Евр. Рос., на сѣверномъ Кавказѣ, въ Закавказьѣ, въ Сибири и въ Польшѣ. Его центромъ являются Черн. и Полт. губ.

Россія. Способъ примѣненія навоза, его мѣсто въ сѣвооборотѣ, количество и т. п. отличаются крайнимъ разнообразіемъ. Въ общемъ можно сказать, что крестьяне кладутъ его меньше, чѣмъ частныя владѣльцы: на черноземѣ 1400 и 2000 пуд., не на черноземѣ—2000 и 2800 пуд. на дес.; зависитъ это отъ того, что у крестьянъ мало скота, и ихъ навозъ менѣе содомистъ, чѣмъ у частныхъ владѣльцевъ. Примѣненіе *искусственныхъ туковъ*, судя по ввозу ихъ изъ-за границы, ежегодно увеличивается. На первомъ мѣстѣ по количе-

1) Губ. Бесс., Волн., Кіев., Подл. и Херс.

2) Губ. Курск., Полт., Харьк. и Черн.

3) Губ. Воронеж., Орл., Тамбов., Тульская, Самар.

ству ввоза: томасовъ шлакъ—2602 тыс. пуд. и суперфосфатъ—1704 тыс. пуд. Русскіе заводы вырабатываютъ (свѣд. за 1901 г.) 2937 тыс. пуд. суперфосфатовъ, 108,8 тыс. пуд. фосфоритной муки и 68 тыс. пуд. прочихъ удобрятельныхъ веществъ, изъ коихъ около 1½ милл. пуд. вывозится за границу. Въ конечномъ итогѣ искусственныхъ удобрений всякаго рода потребляется 6800 тыс. пуд., изъ которыхъ около 4,6 милл. пуд. суперфосфатовъ. Примѣненіе улучшенныхъ сельскохозяйственныхъ орудій и машинъ съ каждымъ годомъ увеличивается. По свѣдѣніямъ за 1900 г. въ Россіи было 162 завода, вырабатывавшихъ специально сел.-хоз. орудія и машины, и годовое производство ихъ достигало 2820 тыс. пудовъ, на сумму 12058400 руб. На нашъ рынокъ ежегодно поступаетъ значительное количество орудій иностраннаго производства, довольно замѣтно возрастающаго: если принять за 100 вѣсъ орудій и машинъ, ввезенныхъ въ 1896 г., то ввозъ 1897 г. будетъ равенъ 94, 1898 г.—151, 1899 г.—211, 1900 г.—240, 1901 г.—273, 1902 г.—340, 1903 г. 443, 1904 г.—393 и 1905 г., около 360. Въ 1904 г. было ввезено 3932 тыс. пуд., на сумму 18903 тыс. руб.; въ томъ числѣ плуговъ 528 тысячъ пуд. на 2081 тыс. руб., жней и косилокъ 1576 тыс. пуд. на 6616 тысячъ руб., слезныхъ молотилокъ 449 тыс. пуд. на 2497 тыс. руб. и локобилей къ нимъ 550 тыс. пуд. на 3554 тыс. руб.

Скотоводство. Въ 50 губ. Евр. Р. насчитываютъ свыше 113775 тыс. головъ всякаго скота, изъ котораго 18,4% принадлежатъ частнымъ владѣльцамъ и 81,6% крестьянамъ. Лошадей 19681800 головъ, рогатаго скота 32912200, овецъ и козъ 49648400, свиней 11370500, прочаго скота 166200 гол. На 1000 головъ крест. стада приходится 173 лошади, 289 гол. рог. ск., 436 овецъ, 100 свиней и 2 проч.; у частныхъ владѣльцевъ на 1000 гол. лошадей 148, рог. скота 295, овецъ 464 свиней—92. Въ черноземной полосѣ больше овецъ, меньше рогат. скота; въ нечерноземной полосѣ—наоборотъ, относительныя количества лошадей и свиней въ обѣхъ полосахъ разнятся мало. По числу овецъ на первомъ мѣстѣ средневожскій районъ, съ 53,6 овцами на 100, а на последнемъ юго-западномъ, гдѣ ихъ только 31,7 на 100. Въ губерніяхъ новороссійскихъ, бывшихъ центромъ тонкоруннаго овцеводства, число овецъ сильно сократилось вслѣдствіе того, что распашка земель начала давать владѣльцамъ земли большій доходъ, чѣмъ разведеніе овецъ; послѣднія были перемѣнены на болѣе дешевыя земли сѣвернаго Кавказа и еще дальше на В. Съ 1883 г. по 1901 г. въ новороссійскихъ губ. число овецъ сократилось съ 14 до 9 милл. головъ, т.-е. на 34,5%. Въ то же время въ Саратовской губ. число овецъ возросло на 1,2 милл. гол. или на 86%, въ Уфимской губ.—на 57%. Число лошадей возросло съ 1883 г. на 13,3%, рогат. скота на 41,9%, свиней на 19,3%, овецъ на 4,7%. Количество крестьянскаго скота въ 50 губ. Евр. Россіи измѣнялось съ 1870 г. такъ:

	Всего.	Число головъ въ тысячахъ.		
		Лошадей.	Крупнаго рогатаго.	Прочаго.
1870	84577	15031	19966	49580
1880	86427	16544	21140	48743
1890	88576	17965	22679	47932
1900	92628	16539	26600	49489

Ростъ стада значительно отсталъ отъ роста населенія и запашки, что видно изъ слѣдующихъ цифръ:

	Причиталось головъ скота на тысячу десятинъ				
	Удоб. земл.	Пашня.	Душъ об. п.	Рабоч. муж.	Дворовъ.
1870	664	1144	1456	6344	9329
1880	655	1130	1238	5416	8345
1890	631	1062	1135	4948	7294
1900	602	887	1026	4426	6474

Слѣдовательно, на десятину пашни скота приходится теперь на 22,5% меньше, чѣмъ въ 1870 г., на душу обоего пола—на 29,5% меньше, на дворъ—на 31% меньше. Количество рабочихъ лошадей за это время сократилось: на тысячу десятинъ пашни съ 163 гол. до 126, или на 23%, на 1000 рабочихъ мужчинъ съ 904 до 629, или на 30,5%, на 1000 дворовъ съ 1329 до 920, или на 30,5%. Особенно замѣтно относительное сокращеніе количества скота въ губерніяхъ новороссійскаго района и юго-восточнаго (Астраханской губ. и Донской обл.). Обратное явленіе представляетъ прибалтійскій районъ, гдѣ на 1000 десятинъ въ 1870 г. было 681 рабоч. лошадь, а въ 1900 г.—277. По даннымъ военно-конскихъ переписей за 1899—1901 гг. крестьянскіе дворы 43 губ. Европейской Россіи группировались по количеству лошадей на дворъ по районамъ такъ:

РАЙОНЫ.	На 100 дворовъ приходилось.				На 100 лошадей было рабочихъ.	
	Безлошадн. нхъ.	Съ 1 лошадью.	Съ 2 лошадями.	Съ 3 и болѣе лошадами.		
Сѣверный	20,0	47,6	22,0	10,4	80,8	
Сѣв.-восточн.	16,3	38,6	23,7	21,4	71,3	
Восточн.	19,5	26,7	18,6	35,2	71,8	
Ср.-привол.	31,4	38,3	19,2	11,1	74,1	
Средн. землед.	юго-вост.	29,2	30,9	20,3	19,6	69,3
	сѣв.-запад.	29,9	27,2	21,5	21,4	70,7
Ср. промышл.	25,9	44,5	19,3	10,3	82,5	
Прибалтійск.	12,6	30,3	19,9	37,2	75,2	
Сѣв.-запад.	17,8	43,0	22,9	16,3	77,3	
Юго-запад.	51,9	5,3	27,5	15,3	73,8	
Малоросс.	39,5	25,5	18,4	16,6	75,1	
По 43 губ. Евр. Р	29,6	32,2	21,4	17,8	74,1	

За послѣднія 10 лѣтъ въ области скотоводческаго хозяйства довольно крупную роль начинаетъ играть Западная Сибирь, получившая возможность, съ проведеніемъ си-

бирского желѣзнаго пути не только сбывать скотъ и продукты скотоводства въ значительномъ количествѣ на внутренней русской рынокъ, нои вывозить ихъ за границу. Проведеніе сиб. ж. дор. положило также начало разведенію *тонкорунныхъ овецъ* въ Сибири.

Системы земледѣлія. Крестьянское хозяйство на надѣльных земляхъ въ предѣлахъ крупныхъ районовъ отличается значительнымъ разнообразіемъ. Въ общемъ во всѣхъ 50 губ. Европ. Р. господствуетъ зерновое хозяйство: подъ культурой зерновыхъ хлѣбовъ находится почти 85% всего посѣва, и только 15% остается подъ всѣ остальные растенія. По отдѣльнымъ районамъ отношеніе это колеблется въ ту и другую стороны процентовъ на 5. Еще сравнительно недавно, 10—15 лѣтъ назадъ, Европ. Р. дѣлила на 3 крупныхъ района: сѣверный — льсопильный, южный — залежный или переложный, и центральный — трехпольный. Въ настоящее время перелоговъ почти не существуетъ, *переложное* хозяйство уступило мѣсто на крестьянскихъ земляхъ однопольному, при которомъ нѣкоторыя земли заставляются изъ года въ годъ десятки лѣтъ. *Льсопильное* хозяйство сѣвера тоже въ значительной мѣрѣ сократилось. Теперь крестьянамъ негдѣ нажать пашни, да и самый лѣсъ вздорожалъ, такъ что истреблять его на «сухи», «вѣтши», «паза» стало невыгоднымъ. Область *трехполья*, съ удобряемымъ, а иногда и неудобряемымъ паромъ, повидимому, увеличивается, расширяясь на В. и частью на Ю. За послѣднія 10—15 лѣтъ въ нѣкоторыхъ районахъ, главнымъ образомъ, въ Московской и сосѣднихъ губ., начало развиваться травосѣяніе на крестьянскихъ поляхъ, причемъ отъ трехполья крестьяне переходятъ

къ многополью. Хозяйство *частныхъ владельцев* отличается большимъ разнообразіемъ. Преобладающая система и здѣсь — зерновая, рассчитанная на сбытъ именно зерна. Въ нѣкоторыхъ имѣніяхъ, — всего чаще въ Польшѣ, въ прибалтійскихъ и сѣверно-восточныхъ¹⁾ губ., — зерно и картофель перерабатываются въ своихъ же хозяйствахъ въ спиртъ. Число такихъ хозяйствъ съ винокуренными заводами въ 1903 г. было 1952, изъ которыхъ 1117 или 58% приходится на указанные губерніи; число хозяйствъ съ заводами за 10 лѣтъ съ 1893 г. увеличилось на 553, или на 49%. Хозяйствъ съ плантаціями свеклы для своихъ сахарныхъ заводовъ, насчитывалось въ 1902 г. 203; число свекловичныхъ хозяйствъ, работавшихъ для чужихъ заводовъ, вѣроятно значительно больше; общая площадь свекловичныхъ плантацій (1/2 мил. дес.) составляетъ около 1/40 всей посѣвной площади частновладельческихъ хозяйствъ. Всѣхъ иныхъ заводскихъ хозяйствъ меньше, чѣмъ винокуренныхъ и свекловичныхъ. Еще меньше хозяйствъ, въ которыхъ полевое хозяйство подчинено скотоводству.

Собираемаго крестьянами на своихъ надѣльных земляхъ зерна не хватаетъ даже на удовлетвореніе продовольственныхъ нуждъ; всего на душу сельскаго населенія собирается, за исключеніемъ сѣмянъ, по 14,5 пуд. въ среднемъ по 50 губ. или по 16,6, если считать и картофель; не хватаетъ до нормы ок. 4 пуд.

Дѣятельность правительства въ области сельскаго хозяйства за послѣдніе годы существенно не измѣнилась, что явствуетъ изъ слѣдующихъ цифръ:

1) Вилен., Витеб., Гродн., Кіевск., Мвнск., Могил.

С т а т ь и р а с х о д а .

	1905 г.	1899 г.
Содержаніе чиновъ департ. земледѣлія	104380 р.	104380 р.
» » отд. сельск. экон. и стат.	48787 »	48787 »
» » отд. землн. улучш.	59612 »	59612 »
» » специалистовъ при дѣт. земл.	121575 »	31450 »
» » мѣстн. учрежд.	180820 »	130000 »
» инструктор. и временно приглаш.	132270 »	71159 »
Сельско-хоз. образованіе	1518481 »	1089444 »
Музеи, опытн. станціи и учеб. практ. зем.	446532 »	380332 »
Выдачи ссудъ на с.-хоз. улучш.	214208 »	15408 »
Разв. и поощр. куст. промысл.	160000 »	100000 »
» » отдѣльныхъ отрасл. с.-х.	173950 »	113400 »
Пособія общ. и частн. лиц. на полезныя предпріятія по с.-х. части	311934 »	207965 »
Осушка болотъ	319023 »	371221 »
Орошеніе земель и рег. рѣк. на Кавк. и на сѣв.	— »	200000 »
» » въ Туркестанѣ	202100 »	401060 »
Борьба съ вредителями	131000 »	241000 »
Постройки	355000 »	426506 »
Командировки	85200 »	56556 »
Сельско-хоз. совѣтъ	10500 »	10500 »
Награды и пособія	35931 »	28750 »
Изданія книгъ, брошюръ и т. п.	101386 »	103386 »
Разные расходы	62021 »	69288 »

Итого . . . 4869210 р. 4260199 р.

Замѣтно увеличились расходы на с.-х. образование, содержаніе специалистовъ и организацию с.-х. станцій, музеевъ и т. п.; сократились расходы на с.-х. меліорациі въ области осушенія болотъ и орошенія и обводненія. Въ общемъ м-во земледѣлія, преобразованное въ 1905 г. въ Главное Управление Земледѣлія и Землеустройства, расходовало въ 1905 г. на 14% больше, чѣмъ въ 1899 г. на с.-х. часть; въ общемъ бюджетѣ м-ва этотъ расходъ составлялъ 15% въ 1905 г. и 11,5% въ 1899 г., а въ общемъ бюджетѣ государства 0,34% въ 1905 г. и тою же цифрой въ 1899 г. Въ 1904 г. произошло сильное сокращеніе въ *выдачѣ ссудъ на меліорациі*, что объясняется сокращеніемъ меліоративно-ссуднаго фонда съ 500 до 200 тыс. руб. по обстоятельствамъ военнаго времени. Выдача ссудъ на этотъ предметъ шла такъ:

1897 г. выдано	3 ссуд.	12394 р.
1898 »	»	22 » 349033 »
1899 »	»	46 » 186015 »
1900 »	»	45 » 151590 »
1901 »	»	131 » 309644 »
1902 »	»	272 » 492851 »
1903 »	»	370 » 737581 »
1904 »	»	193 » 401286 »

Дѣятельность земства въ области сельскаго хозяйства изъ года въ годъ все расширяется, и ассигнованія на этотъ предметъ растутъ:

	ассигнов. въ 1000 руб.	сумма въ в.а.
1895 г.	939	100
1896 »	1308	140
1897 »	1508	161
1898 »	1769	189
1899 »	2042	208
1900 »	2380	255
1901 »	2335	249
1902 »	2905	310
1903 »	3213	343
1904 »	3725	398

Ассигнованія этого рода можно разбить на слѣдующія группы:

	1904 г.	Прог.
Распростр. с.-х. знаній	7207 тыс. р.	19,3
Опытно-показат. учрежд.	312 »	8,4
Агрономич. персоналъ	624 »	16,7
Подсобные промыслы	901 »	24,2
Прочіе расходы	1168 »	31,4

Во вѣздахъ земскихъ дѣятелей на распространеніе въ народѣ с.-х. знаній за послѣднее время произошла перемена: практика показала, что с.-х. школы не достигаютъ своей цѣли, и питомцы ихъ въ огромномъ большинствѣ не возвращаются въ крестьянскую среду. Ища новыхъ путей, нѣкоторые земства организовали отдѣльные курсы по специальнымъ вопросамъ практическаго характера, главнымъ образомъ, по молочному хозяйству (Казан. губ.), лекціи по с.-х. на ярмаркахъ и базарахъ (Вятская) и др. Все большее значеніе придается агрономическимъ станціямъ, опытнымъ полямъ и т. п. учреждениямъ, прино-

сящимъ много пользы населенію. Земства организуютъ опытыя станціи и поля, с.-х. фермы, музеи, выставки. Агрономическіе совѣты въ 1904 г. существовали при 245 уѣздахъ, управахъ изъ 360; только одна Пензенская губ. вовсе не располагала подобными органами. Агрономическій персоналъ въ 13 губерніяхъ имѣлся во всѣхъ уѣздахъ. Въ агрономовъ было 116 уѣздовъ. Губернскихъ агрономовъ не было въ Тверской и Смоленской губерніяхъ. Агрономовъ съ высшимъ сельско-хозяйственнымъ образованіемъ было 93% въ губ. и 49,5% въ уѣздныхъ земствахъ, съ низшимъ—1% изъ общаго числа уѣздныхъ агрономовъ. За послѣднее время въ Вятской, Пермской, Курской и Самарской губерніяхъ начали возникать мелкія сельско-хозяйственныя общества по инициативѣ агрономовъ. Земство оказываетъ нѣкоторую помощь населенію въ борьбѣ съ *песками и оврами* и въ *осушеніи болотъ* въ *оросительныхъ* работахъ. Въ *улучшеніи отдѣльныхъ отраслей сельскаго хозяйства* на первомъ мѣстѣ стоятъ сельско-хозяйственные склады, распространявшіе сельско-хозяйственныя орудія и машины, удоботельные туки, сѣмена; они имѣлись въ 1904 г. въ 317 уѣздахъ. При помощи земства организуются мастерскія для изготовленія и ремонта сельско-хозяйственныхъ орудій (губ. Пермск. и Саратовск.). Много работаетъ земство по введенію травосѣянія въ крестьянскомъ хозяйствѣ (губ. Московск., Новгородск., Пермск., Вятск., Псковск.). Дѣлаются опыты по улучшенію скота путемъ устройства случайныхъ пунктовъ, племенныхъ разсадниковъ. Въ отдѣльныхъ районахъ земства обращаютъ вниманіе на льноводство (Псковск., Вятск., Пермск.), хмѣлеводство (Моск.), виноградарство (Вессар., Тавричск.), пчеловодство (Вятск., Пермск., Костром.) и др. Въ ряду экономическихъ мѣропріятій слѣдуетъ отмѣтить еще *мелкіи кредиты* (Курск., Вятск., Моск., Саратовск., Полтав.); *ссуды*: на покупку скота, подѣ хлѣбъ (Воронеж., Вятск., Новгородск., Тверск., Самарск.), на покупку земли (Московск., Полтав., Таврич., Ярославск.); *борьбу съ вредителями*; опыты *рыборазведенія*. Общественная самодѣятельность въ области сельскаго хозяйства выражается, главнымъ образомъ, въ организаціи *сельско-хозяйственныхъ обществъ*, число которыхъ къ 1 января 1906 г. достигло 956. Особенно замѣтно возрастаніе числа сельско-хозяйственныхъ обществъ съ 1898 г., т.-е. со времени утвержденія нормальнаго устава для мѣстныхъ сельско-хозяйственныхъ обществъ. До 1898 г. существовало всего 269 сельско-хозяйственныхъ обществъ; за 8 лѣтъ число ихъ увеличилось на 687, т.-е. въ среднемъ прибавлялось по 86 обществъ въ годъ. Между ними 685 общинъ сельско-хозяйственныхъ общ., 79—садоводства, плодоводства и виноградарства, 70—пчеловодства, 53—птицеводства, 30—рыбоводства, 10—скотоводства, 7—лѣсныхъ, 4—шелководства и 18—прочихъ. Наибольшее, относительно, число сельско-хозяйственныхъ обществъ падаетъ на прибалтійскія губерніи: за 1898—1904 гг. ихъ возникло тамъ 108, въ Польшѣ—5, въ Азіатской Р.—23, въ прочихъ губерніяхъ Европейской Р.—329.

Вывозъ главнѣйшихъ продуктовъ сельскаго хозяйства выражается въ слѣдующихъ цифрахъ

ПРОДУКТЫ.	ГОДЫ									Единицы мѣры.	
	1905	1904	1903	1902	1901	1900	1899	1898	1897		
Пшеница	293,7	280,9	254,9	186,1	138,6	116,9	107,1	177,5	213,3	Миллион пудовъ.	
Рожь	59,7	60,1	82,2	98,2	82,7	93,2	60,7	66,9	73,5		
Ячмень	138	151,8	145,6	104,2	77,6	53,7	74,5	106,3	89,4		
Овесъ	127,1	54,1	59,5	63,3	80,3	80	28,5	25,3	43,6		
Кукуруза	11,4	28,9	39,3	68,5	29,7	19,1	28,6	46,3	21,2		
Горохъ	10,7	7,4	6,5	6,2	5,1	4,6	6	6,4	10		
Мука пшен.	5,3	6,4	5,6	3,5	4	4,6	3,8	4,5	3,8		
» ржан.	7	12	10,8	10,1	9	9,8	5,9	4,1	4,8		
Отруби	35,5	38	36,4	29,9	32,4	30,7	22,7	15,9	21,8		
Сѣмена всякія	—	12	13,8	13,4	9,4	24,3	22,2	23,5	41,6		
Въ томъ числѣ корм. травъ	1,8	2,3	2,2	2,7	2,3	1,6	1,4	1,8	1,6		
» » » масличн.	9,8	9,6	11,4	10,5	7,0	22,7	20,7	21,6	39,9		
Жмыхи	27	30	28,5	25,5	23,6	22,3	24,4	20,8	20		
Ленъ	14,8	9,1	15,7	10,7	8,5	10,6	14	13,7	12,5		
Пенька	2,7	2,5	2,6	2,1	2,6	2,4	2,4	2,3	2,4		
Всего раст. волоконъ	—	13,8	21,7	15,8	13,7	15,6	19,3	18,5	17,4		
Лошади	22,6	18	72	93	73	59	59	58	62		Тысячи штукъ.
Кр. рогат. скотъ	4	4,4	5,8	5,9	8,1	9,5	9,5	11	8		
Мелкій »	18	36	52	18	84	54	109	106	66		
Свиньи	66	69	72	72	70	67	65	65	73		
Птица жив.	8385	7031	8008	8313	8152	8082	7547	7607	6277		
Яйца	2993	2753	2775	2229	1997	1777	1686	1831	1714	Милл. штукъ.	
Масло	2336	2429	2516	2311	1968	1190	630	616	529		
Мясо	—	510	625	603	456	235	187	275	305		
Проч.	—	539	571	490	404	466	446	385	305		
Шерсть	—	983	834	813	659	852	955	889	1142		
Щетина	133	151	134	145	129	133	151	149	157		
Волосъ	185	173	178	180	151	151	168	172	168		
Сало	—	32	44	61	65	58	80	100	105		
Кожы	1106	2276	1841	1662	1367	1572	1934	1914	1813		
Шкурки овечьи	662	615	495	423	389	363	390	305	286	Тысячи пудовъ.	

За послѣднее время значительно увеличился вывозъ отрубей и жмыховъ, птицы живой, яицъ, мяса и масла; сократился слишкомъ втрое вывозъ сѣмянъ, главнымъ образомъ, масличныхъ, лошадей, рогатаго скота, овецъ, шерсти. Изъ прочихъ продуктовъ сельскаго хозяйства вывозится картофеля около 5 милл. пуд., свекловицы около 6 милл. и различныхъ хлѣбныхъ растений, не вошедшихъ въ таблицу, около 5 милл. пуд. Общая стоимость всѣхъ этихъ продуктовъ превышаетъ въ 1904 г. 730 милл. руб.; на долю хлѣба (въ зернѣ, мукѣ, крупѣ, отрубяхъ) приходилось 496 милл. руб. или 68%.

Литература: «Сводъ статист. свѣдѣній по сельск. хозяйству Россіи къ концу XIX вѣка», вып. 1—2, изд. Министер. Землед. и Госуд. Имущ. 1903 г.; «Матеріалы комисіи объ оскудѣніи центра», изд. Министер. Финанс. 1903 г.; «Статистика производствъ, облагаемыхъ акцизомъ», изд. Министер. Финансовъ 1905 г.; «Ежегодникъ Министер. Финансовъ»,

изд. 1905 г.; «Сельско-хозяйственные склады пересел. управл.», вып. XXVI, изд. 1906 г.; «Смѣта Мин-ва Землед. и Госуд. Имущ. на 1906 г.»; «Обзоръ дѣятельности Министер. Землед. и Госуд. Имущ. за 1904 г.» *Изданіи Министер. Землед. и Госуд. Имущ.:* «Справочныя свѣдѣнія о дѣятельности земствъ по сельскому хозяйству на 1904 г.», изд. 1906 г.; «Распространеніе навознаго удобрения въ Р.», изд. 1901 г.; «Списки сельско-хозяйственныхъ обществъ», изд. 1904, 1905 и 1906 гг.; «Обзоръ вѣтшней торговли Р.» за 1904 и 1905 гг.; «Статистическія свѣдѣнія о фабрикахъ и заводахъ; не обложенныхъ акцизнымъ сборомъ за 1900 г.» *Л. Чермакъ.*

9) *Промышленность.* Подъ промышленностью въ дальнѣйшемъ изложеніи подразумѣваются всѣ отрасли обрабатывающей фабрично-заводской и добывающей горной промышленности. Согласно даннымъ за 1897 ой годъ, положеніе промышленности во всей имперіи характеризовалось нижеслѣдующими цифрами:

Въ отрасляхъ промышленности, необложенныхъ акцизомъ	Число заведеній, Число рабочихъ.		Сумма производствъ въ тысячахъ рублей.
Въ производствахъ, обложенныхъ акцизомъ	27553	1318138	2101410
Въ горной и горнозаводской промышленности	8064	225791	343985
	3412	554333	393749
Всего	39029	2098262	2839144 т. р.

Пользуясь цифрами регистрації 1900 г., для безакцизных производств собранными от-
дѣломъ промышленности, для акцизныхъ—
главнымъ управленіемъ неокладныхъ сборовъ,
для горныхъ—горнымъ департаментомъ, и сдѣ-
лавъ подсчетъ производительности по способу,

принятому въ 1897 г. (ввода въ оцѣнку по-
лученныхъ самостоятельныхъ фабрикъ и ма-
териалы при заказахъ), получимъ нижеслѣдую-
щія сравнимыя цифры, характеризующія по-
ложение промышленности въ 1900-мъ году во
всей имперіи:

	Число заведеній	Число рабочихъ	Сумма производ- ства въ тыся- чахъ рублей
Въ отрасляхъ промышленности, необложен- ныхъ акцизомъ	27548	1458390	2361005
Въ производствахъ обложенныхъ акцизомъ	6971	242835	513075
Въ горной и горнозаводской промышленности	3622	672194	564874
Всего	38141	2373419	3438954

Въ послѣдній подсчетъ не вошли только
промышленныя заведенія, принадлежащія пра-
вительственнымъ учрежденіямъ (казнѣ, воен-
ному и морскому вѣдомствамъ), а также же-
лезнодорожныя мастерскія.

Въ исторіи развитія обрабатывающей
промышленности за послѣднее десятилѣтіе
(1897—1907 гг.) выдается тяжелое потрясеніе
1905 года вслѣдствіе массовыхъ стачекъ
рабочихъ. Стачки охватили крупныя промыш-
ленные центры, затѣмъ — окраины. Тѣ же
мѣстности и тѣ же предпріятія по нѣскольку
разъ охватывались стачечнымъ движеніемъ
рабочихъ, къ которымъ примыкали прислуга,
приказчики и пр. Рядомъ съ стачками де-
монстративно-политическаго характера, обык-
новенно кратковременными протекали упор-
ныя экономическія забастовки, принявшія
къ концу 1905 г. бурный и переходившія
иногда въ открытое вооруженное возстаніе
и погромы (Москва, Баку, Лодзь, Ростовъ-на-
Дону). Въ 14701 заведеніяхъ фабрично-завод-
ской промышленности, подчиненныхъ надзо-
ру инспекціи, къ концу 1905 г. зарегистро-
вано было 13710 случаевъ забастовокъ, въ
конхъ принимало участіе до 2710 тысячъ ра-
бочихъ (т.-е. свыше всего состава, вслѣд-
ствіе повторенія стачекъ), причемъ было поте-
ряно свыше 23600 тысячъ рабочихъ дней. Въ
томъ же 1905 году въ горной промыш-
ленности (не считая разгрома и стачекъ на

бакинскихъ промыслахъ) бастовало до 155
тысячъ рабочихъ, что сопровождалось поте-
рей свыше 4 милліоновъ рабочихъ дней. При-
нявъ во вниманіе среднюю производитель-
ность рабочаго въ различныхъ отрасляхъ про-
мышленности, вѣроятный убытокъ отъ ста-
чекъ въ 1905 г. можно опредѣлить для добы-
вающей и обрабатывающей промышленности
примѣрно въ 200 милл. руб., изъ конхъ на долю
рабочихъ упадетъ не менѣе 30 милл. потери
рабочей платы. Эта цифра вычислена безъ по-
тери отъ разгрома Баку (до 30 милл.) и прива-
ты во вниманіе лишь видимыя, безспорныя поте-
ри, не считая потерь косвенныхъ—отъ остано-
вокъ работъ, временныхъ закрытій и оконча-
тельныхъ прекращеній производства. Пере-
житый кризисъ не одинаково отразился на
различныхъ отрасляхъ промышленности. Такъ,
мануфактурная (текстильная) промышле-
ность, имѣющая своимъ потребителемъ широ-
кіе круги населенія, несмотря на недородъ
1906 г., даже, быть-можетъ, усилила свою про-
изводительность, переложивъ убытки на по-
требителя; наоборотъ, обработка металловъ
и машиностроеніе съ трудомъ оправляются отъ
послѣдствій 1905-го года. Судить объ этомъ мож-
но косвенно по движенію цѣнъ на ходовые това-
ры текстильной и металлообрабатывающей
промышленности. Такъ, напр., цѣны на хлопокъ,
пряжу и миткаль за послѣдніе годы двигались
на московскомъ рынкѣ слѣдующимъ образомъ:

	Среднія цѣны на пудъ въ рубляхъ.							
	1900	1901	1902	1903	1904	1905	1906	Декабрь 1906 г.
Хлопокъ русскій, средне-азиатскій, изъ американскихъ сѣмянъ	12,26	11,81	11,85	13,81	13,27	12,18	13,48	13,42
Пряжа медіо № 34 въ початкахъ	17,24	16,93	16,25	18,71	20,18	18,21	22,23	24,20
Миткаль 16 вершковъ, 585 арш., 80 фунтовъ	7,0	7,1	7,1	7,7	8,1	7,6	9,4	10,1

Только въ Лодзи 1906 и 1907 гг. ознамено-
вались такими ожесточенными стачками ра-
бочихъ и казаками, что, повидимому, силы
этого района подорваны надолго.

Металлообрабатывающая промышленность
даетъ иную картину. Движеніе цѣнъ на
чугунъ и желѣзо въ С.-Петербургѣ предста-
вляется въ слѣдующемъ видѣ:

	Среднія цѣны за пудъ.							
	1900	1901	1902	1903	1904	1905	1906	Декабрь 1906 г.
Чугунъ уральскій въ коп.	95,3	85,1	72,3	71,6	71,9	77,6	71,1	71,6
Желѣзо сортовое въ руб.	1,95	1,73	1,68	1,42	1,44	1,40	1,60	1,45
Желѣзо фасонное (баки) въ руб.	2,08	1,71	1,33	1,26	1,41	1,50	1,37	1,35

Еще до японской войны эта отрасль промышленности была в угнетенном состоянии, отразившемся на сокращении добычи чугуна (чемь отчасти было удержано падение цен). Во время войны, усилившей спрос на изделия из металла, чувствовался некоторый подъем в деятельности машиностроительных, паровозных, вагонных и судостроительных заводов; но послѣ окончания войны кризис обострился и повлек за собою сокращение и даже прекращение производства на многих заводах по обработкѣ металловъ.

В области фабричнаго законодательства важное значеніе имѣетъ законъ 2 июня 1903 г. о вознагражденіи рабочихъ, потерпѣвшихъ отъ несчастныхъ случаевъ при работахъ въ промышленныхъ предриятіяхъ (см. Доп. II, 806—807). Предоставленное владѣльцамъ предриятій право страховать своихъ рабочихъ отъ несчастныхъ случаевъ въ частныхъ страховыхъ учрежденіяхъ способствовало развитію страхованія рабочихъ въ частныхъ страховыхъ обществахъ; на той же почвѣ возникло нѣсколько обществъ взаимнаго страхованія рабочихъ фабрикантами (Рига, Одесса, С.-Пе-

тербургъ). Свѣдѣнія объ экономическомъ положеніи промышленности, распадаются на три отдѣла: А) о производствахъ необложенихъ акцизомъ, Б) о заводахъ акцизныхъ производствъ и С) о предриятіяхъ горной промышленности.

А) Относительно производствъ необложенихъ акцизомъ имѣются подробныя свѣдѣнія по регистраціи 1900 года, собранныя отдѣломъ промышленности отъ владѣльцевъ фабрикъ подъ контролемъ фабричной инспекціи. При изслѣдованіи всѣ производства распределены на 12 группъ, по характеру обрабатываемыхъ матеріаловъ; свѣдѣнія собраны для всѣхъ губерній и областей Европейской Россіи, но не обнимаютъ собою Сибири, Средней Азій и нѣкоторыхъ частей Кавказа, гдѣ не дѣйствовалъ надзоръ фабричной инспекціи. Понимая подъ суммой производства—стоимость произведенныхъ товаровъ и продуктовъ, выпущенныхъ въ продажу (т.-е. безъ оцѣнки полупродуктовъ, идущихъ на той же фабрикѣ въ дальнѣйшую переработку), и не включая въ оцѣнку—стоимость матеріала, получимъ для 1900-го года слѣдующія цифры:

ГРУППЫ ПРОИЗВОДСТВЪ.	Число заведе- ній.	Сумма произ- водства въ тыс. руб.	Выручка по за- казамъ въ тыс. руб.	Число рабочихъ общаго пола.
I. Обработка хлопка	730	520518	10755	339903
II. > шерсти	916	167166	13170	136658
III. > шелка	309	128363	2143	31976
IV. > льна, пеньки, джута	403	65346	1559	79391
V. Смѣшанныя производства по обработкѣ из- дѣлій изъ волоки, вѣщ.	341	31758	1748	27371
VI. Производство бумаги, картона, издѣлій изъ бумаги и полиграфическія	1069	77435	2591	71965
VII. Обработка дерева механическая	1430	95341	2500	73964
VIII. Обработка металловъ, произ. машинъ, аппа- ратовъ, орудій	1804	371934	1610	240907
IX. Обработ. минеральн. веществъ (производ. стекла, фарфора, цемента, кирпича)	1591	80572	6	127970
X. Обработка животныхъ продуктовъ (кожъ, сала и проч.)	1254	110894	937	50947
XI. Обработка питательныхъ веществъ	251	361570	7285	71797
XII. Химическія производства	354	92475	238	30430
Итого по всѣмъ производствамъ, необложенимъ акцизомъ	12702	2003873	44543	1343279

Изъ таблицы видно, что выручка по заказамъ, т.-е. производство изъ чужихъ матеріаловъ, встрѣчается преимущественно въ текстильной промышленности (обработ. шерсти, хлопка и проч.), отчасти въ производствахъ бумажномъ, (и полиграфическомъ) по обработкѣ дерева и питательныхъ веществъ (мукомольномъ), въ то время какъ въ производствахъ химическихъ, обработкѣ минеральныхъ веществъ и животныхъ продуктовъ преобла-

даетъ производство за свой счетъ изъ своихъ матеріаловъ.

Болѣе подробный составъ суммы производства или главнѣйшихъ издержекъ производства выясняется изъ нижеслѣд. табл., въ которой сумма производства включаетъ въ себѣ какъ выработку за свой счетъ, т.-е. изъ своихъ матеріаловъ, такъ и выручку по заказамъ изъ матеріаловъ заказчиковъ, конечно, безъ прибыли предпринимателей:

ГРУППЫ ПРОИЗВОДСТВЪ.	ВЪ ТЫСЯЧАХЪ РУБЛЕЙ.							
	Общая сумма произво- дства.	Сырые матеріалы.	Топливо.	Заработная плата.	Стоимость административ- на и саужащихъ.	Содержаніе введенія (освѣщеніе, ремонтъ зданій, инвентаря)	Страхованіе имущества и налоговъ.	Расходы на разныя и благо- творительныя въ пользу рабочихъ (больница, учил- щца, жилищна, страх., работ. и проч.)
I. Обработка хлопка	531273	374188	23301	65829	11927	11547	9027	5372
II. » шерсти	180336	114912	7660	22968	5061	4095	3137	1154
III. » шелка	31006	19194	840	4969	1301	676	533	171
IV. » льна пеньки и джута	66906	40282	2361	10353	1780	1618	1342	492
V. Разныя предметы изъ во- локнист. веществъ	33506	19485	1060	5854	1462	602	627	152
VI. Произв. бумаги и поли- графическія	80026	38099	6285	14701	3621	3068	1624	594
VII. Обработка дерева	97841	64741	689	15853	3142	1657	2373	534
VIII. » металловъ, ма- шинъ, аппаратовъ, орудій	373544	210995	23878	81493	18758	9570	4884	2097
IX. Обработка минеральныхъ веществъ	80577	17480	16975	26139	4818	4175	1942	1203
X. Обработка животныхъ продуктовъ	111831	88188	2472	9723	2035	1512	1296	265
XI. Обработка питательныхъ веществъ	368856	305865	10060	13030	5973	5123	4091	606
XII. Химическія производства	92713	59351	6167	7950	3738	2853	1572	557
Итого	2048416	1353110	101726	278072	63647	46495	32146	13195

Въ круглыхъ цифрахъ, составъ издержекъ производства (ежегодный оборотный капиталъ) выразится въ слѣдующихъ процентныхъ отношеніяхъ:

Сырые матеріалы	66%
Топливо	5%
Рабочая плата	13%
Администрація и служащіе	3%
Содержаніе (освѣщеніе, ремонтъ зда- ній, инвентаря)	2%
Страхованіе и налоги	1,5%
Разныя расходы въ пользу рабочихъ (больница, школы, кассы, богадѣль- ни, жилищна, страхованіе)	0,6%

Для различныхъ производствъ получаютъ весьма различныя цифры, какъ видно, напр., изъ слѣдующихъ сопоставленій:

	Сырые мате- риалы.	Заработная плата.	Топливо.
Для обработки хлопка	70%	12%	4%
» » метал- ловъ (машины, аппара- ты, орудія)	58%	22%	21%
Для обработки минераль- ныхъ веществъ (стекло, кирпичъ, цементъ)	21%	32%	6%

Относительно числа и состава рабочихъ свѣдѣнія 1906 г. даютъ слѣдующія данныя:

ГРУППЫ ПРОИЗВОДСТВЪ.	Число рабочихъ.						Въ томъ числѣ.		
	Взрослыхъ.		Малолѣтн.		Всего.		Работавшихъ при заведеніи по производству.	По вспомогахъ. работавъ (со- четанія, земле- посы и пр.).	Работавш. по аказу фабри- ки на сторонѣ (указъ заведенія).
	Мжч.	Жнщ.	Мжч.	Жнщ.	Мжч.	Жнщ.			
I. Обр. хлопка	198406	167372	4686	3672	201092	171044	332769	39367	27767
II. » шерсти	79806	45285	1533	1172	81139	46457	116980	10816	8862
III. » шелка	11165	11848	1172	589	12337	12137	23579	1195	7202

ГРУППЫ ПРОИЗВОДСТВЪ	Ч и с л о р а б о ч и х ъ .						Въ т о н н а с л ѣ .		
	Взрослымъ.		Малолѣтн.		Всего.		Работавшихъ при заведеніи по производствѣ.	По исполнит. работамъ (коже-годе, машинисты и пр.).	Работавшихъ по заказу фабрикъ на стороне (въ заводнѣ).
	Мжч.	Жщ.	Мжч.	Жщ.	Мжч.	Жщ.			
IV. Обр. льна, пеньки, джута	36422	32280	1477	1336	37399	33616	66460	5055	7876
V. Разныхъ матеріаловъ волокнистыхъ веществъ	11157	13237	291	635	11448	13872	24148	1172	2051
VI. Бумага и полиграфич. производство	46957	15856	2582	1318	49539	17174	59885	6828	5252
VII. Обработка дерева механически	65649	7428	723	164	66372	7592	54922	9518	9524
VIII. > металл. (машинъ, орудій)	226444	6670	2576	95	229020	6765	207223	28562	5122
IX. > минеральныхъ веществъ	105568	14189	6116	2097	111684	16286	110556	16257	1157
X. > животныхъ продуктовъ	38978	6735	114	806	39784	6849	42950	3683	4314
XI. > питательныхъ веществъ	63452	6594	806	190	64258	6784	57087	13955	755
XII. Химическія производства	24406	5973	63	18	24469	5961	22975	7230	225

Въ этой таблицѣ взрослыми считаются лица старше 15 лѣтъ, а малолѣтними — лица въ возрастѣ отъ 12 до 15 лѣтъ (по закону дѣти моложе 12 лѣтъ къ работамъ не допускаются). Изъ той же таблицы выдѣляется важное значеніе женскаго труда въ текстильной (гр. I—V) промышленности, гдѣ онъ по примѣненію своему почти равенъ мужскому труду; въ производствахъ остальныхъ группъ роль женскаго труда незначительна (около 10%), за исключеніемъ производства бумаги и папъ изъ нея и полиграфическихъ производствъ, гдѣ примѣненіе женскаго труда весьма велико (до 34% числа мужчинъ).

Подъ влияніемъ ограничительныхъ требованій закона, количество малолѣтнихъ на фабрикахъ весьма невелико (24 т. раб.), не

достигая даже 2% всего числа рабочихъ. Въ текстильныхъ производствахъ еще сохранился трудъ малолѣтнихъ въ нѣкоторыхъ операціяхъ, но въ остальныхъ производствахъ онъ встрѣчается въ видѣ исключеній. Больше замѣтно участіе малолѣтнихъ въ обработкѣ стекла въ полиграфическихъ и нѣкоторыхъ производствахъ по обработкѣ металловъ, въ качествѣ учениковъ.

Общая сумма заработной платы, получаемой рабочими—278072 тыс. р. Если не принимать во вниманіе заработка рабочихъ на сторонѣ, число которыхъ учесть трудно, то для рабочихъ, работавшихъ въ заведеніяхъ, заработная плата въ различныхъ группахъ производствъ за 1900 г. опредѣляется слѣдующими цифрами:

ГРУППЫ ПРОИЗВОДСТВЪ.	Число заведеній.	Число рабочихъ въ нихъ.	Общая сумма годовой заработной платы, выданной рабоч. въ тыс. рублей.	Средняя годовая плата для одного рабоч.
I. Обработка хлопка	730	372126	63710,6	171
II. > шерсти	916	127896	21907,1	171
III. > шелка	309	24774	4355,6	176
IV. > льна, пеньки и джута	403	71515	9965,6	139
V. Смѣшанныя производства по обработкѣ волокнистыхъ веществъ	341	25320	5639,3	222
VI. Производства: бумажное, издѣлій изъ бумаги и полиграфическія	1069	66713	14469,8	217
VII. Механическая обработка дерева	1430	61446	14010,9	217
VIII. Обработка металловъ; производство машинъ, а паратовъ и орудій ремесль	1804	235785	80412,4	341
IX. Обработка минеральныхъ веществъ	1591	127971	25866,5	203
X. > животныхъ продуктовъ	1254	46626	9185,4	197
XI. > пищевыхъ и вкусовыхъ веществъ	2501	71039	12977,1	183
XII. Химическія производства	354	30430	7586,9	249
Итого	12702	1264641	270087,5	214

Изъ таблицы этой видно, что отъ средней годовой платы рабочему—214 руб. въ годъ—значительно отклоняется вверхъ (до 341 руб.) рабочая плата въ производствахъ по обработкѣ металловъ, и наоборотъ, нѣсколько понижается для всѣхъ текстильныхъ производствъ (I—V гр.). Зависитъ это, главнымъ образомъ, отъ того, что въ текстильныхъ производствахъ играетъ значительную роль женскій и дѣтскій трудъ, расцѣняемый вообще гораздо ниже мужского. Въ обработкѣ льна и пеньки (IV гр.) нѣкоторыя производства временнаго характера (мочка, трепанье, кручение веревокъ и т. п.), продолжающіяся нѣсколько мѣсяцевъ въ году, оказываютъ влияние на выводъ низкой средней годовой заработной платы. Наконецъ, нѣкоторое влияние имѣетъ и территориальное положеніе заведенія. Такъ, не дѣлая различій по родамъ производствъ, въ 1900 г. средняя рабочая плата на фабрикахъ опредѣлялась по районамъ имперіи въ слѣдующихъ размѣрахъ:

Р а й о н ы .	Число рабочихъ.	Общая сумма выплаченнаго заработка въ тысячъ руб.	Средній заработокъ рабочаго въ рублѣхъ.
Сѣверный районъ	23659	4339	183
Восточный (Поволжскій) районъ	46411	7059	152
Прибалтійскій районъ	197590	59712	302
Центральный промышленный районъ	537889	94840	176
Центральный черноземный районъ	126880	20852	164
Сѣверо-западный районъ	36119	6668	185
Юго-западный районъ	24516	4784	195
Южный районъ	74638	20809	279
Привислинскій районъ	181507	46243	255
Кавказъ	15426	4794	311

Потребл. на фабр. въ 1900 г. *топливо* по его роду и колич. представляется въ слѣд. видѣ:

Группы производствъ.	Уголь каменный въ т. пудовъ.	Уголь древесный въ т. пудовъ.	Кость въ тыс. пудовъ.	Нефть и нефтепродукты въ верстахъ въ тыс. пуд.	Отбросы разныя на сумму тыс. рублѣй.	Дрова въ кубич. саженяхъ.	Торфъ въ куб. саженьхъ.
I. Обработка хлопка	38797	297	250	33892	442,6	239566	217156
II. > шерсти	21122	31	52	4907	118,3	100334	56059
III. > шелка	501	7	1	1337	2,8	8642	56650
IV. > льна, пеньки и пр.	5324	8	6	2181	35,3	63447	4595
V. > смѣшан. матеріал.	2914	14	40	764	4,7	4494	811
VI. Произв. бум., полиграфич.	15033	764	25	1998	—	182126	7349
VII. Обработка дерева	1220	32	121	102	—	41417	1664
VIII. > металловъ (машины, орудія)	75417	2476	3171	17619	151,1	93075	19598
IX. > минеральн. вещ.	47221	561	1824	4478	294,1	601526	96375
X. > животныхъ продукт.	4814	208	919	2574	40,9	41492	763
XI. > пятательныхъ вещ.	19735	79	386	10663	729,9	152142	31663
XII. Химич. производства	21031	152	3936	5202	62,0	51436	9976
Итого	252096	4628	20661	85717	1887,6	1582698	502659

Кромѣ того, въ 1900 г. потреблено фабриками 668,6 т. пуд. брикетовъ и 132244 тыс. куб. футъ газа. Приводя по эквивалентамъ теплотворности различные роды топлива къ одному его виду (100 пуд. кам. уг.—70 пуд. нефт.—1 куб. саж. дров.), получимъ, что фабрики безакциз. производствъ потребили бы въ 1900 г. около 7 милл. куб. сажень дровъ,

или потребовали бы около 700 милл. пуд. камен. угля. Важнымъ признакомъ мощности и развитія промышленности служить, далѣе, число и сила механическихъ двигателей, применяемыхъ при производствѣ. Въ этомъ отношеніи для безакцизныхъ производствъ въ 1900 г. имѣются нижеслѣдующія свѣдѣнія:

Группы производствъ.	Число паровыхъ двигателей.	Число силъ въ интхъ.	Число версино-выхъ, безыноныхъ, нефтяныхъ и газонныхъ двигателей.	Число силъ въ интхъ.	Число водяныхъ двигателей: турбинъ, колесъ.	Число силъ въ интхъ.	Число паровыхъ, электрическихъ и иныхъ двигателей (электрическихъ).	Число силъ въ интхъ.
I. Обр. хлопка	1841	268886	12	183	43	10485	16	36
II. > шерсти	708	55285	57	485	187	5915	24	30
III. > шелка	123	4902	26	251	10	227	1	2

ГРУППЫ ПРОИЗВОДСТВЪ.	Число паровыхъ двигателей.	Число силъ въ нихъ.	Число керосиновыхъ, бензиновыхъ, нефтяныхъ и газовыхъ двигателей.	Число силъ въ нихъ.	Число водяныхъ двигателей: турбинъ, колесъ.	Число силъ въ нихъ.	Число конныхъ, вътранныхъ и иныхъ двигателей (электротрическыхъ).	Число силъ въ нихъ.
IV. Обр. льна, пеньки и пр.	200	39408	12	153	15	2236	52	76
V. > смѣшан. матеріаловъ	155	6193	44	425	2	45	4	6
VI. > бумаги и полиграфическія	560	47142	336	1883	273	13750	201	384
VII. > дерева	1413	42423	51	452	67	983	7	49
VIII. > металловъ (машины, орудія)	1812	153500	461	3850	107	1910	586	7776 ²⁾
IX. > минеральн. веществъ	690	35615	69	652	52	1031	33	1186 ³⁾
X. > животныхъ продуктовъ	276	7786	33	217	10	53	1245	2500 ^(?)
XI. > питательн. веществъ	1885	97606	171	1509	1635	24410	385	499
XII. Химическія производства	664	23000	83	643	14	224	141	322 ⁴⁾
Итого	10327	781746	1455	10702	2415	61269	2522	12893

Въ этомъ подсчетѣ силы принимались индикаторныя (по показаніямъ); электрическіе двигатели работали отъ общихъ генераторовъ, стало-быть, при правильномъ подсчетѣ должны бы были исключены, какъ и конные приводы неопредѣленной силы. Въ общемъ число механическихъ двигателей (безъ приводовъ послѣдней графы) опредѣляется въ 14197 машинъ, съ 853904 инд. силъ. Преобладаютъ паровые двигатели, отличающіеся особой мощностью въ группѣ обработки хлопка и льна; значительно число паровыхъ двигателей при обработкѣ металловъ и питательныхъ веществъ. Водяные двигатели весьма распространены въ группѣ питательныхъ веществъ (мельницы) и въ бумагодѣлательныхъ заводахъ; мелкіе керосиновые и газовые двигатели часто встрѣчаются въ VII (полиграфія) и IX группахъ (крупяные, маслодѣлки); конные приводы нерѣдки въ IX и X гр. (кирпичные заводы, мельницы для коры).

Послѣднимъ общимъ признакомъ, характеризующимъ степень развитія различныхъ отраслей промышленности, является оборудованіе. Въ регистраціи 1900 г. для безакционныхъ производствъ показана стоимость оборудованія, понимая подъ нею цѣну двигателей, машинъ, исполнительныхъ механизмовъ, но не принимая во вниманіе цѣну земли и зданій фабрикъ, а также постоянныхъ устройствъ. Согласно собранному свидѣніямъ, не вполнѣ, быть-можетъ, точнымъ, стоимость оборудованія фабрикъ опредѣляется приблизительно такъ:

группа	I	въ	246804	тыс.	руб.
>	II	>	57886	>	>
>	III	>	9514	>	>
>	IV	>	31317	>	>
>	V	>	13513	>	>
>	VI	>	54227	>	>
>	VII	>	22061	>	>
>	VIII	>	131969	>	>
>	IX	>	34747	>	>
>	X	>	13378	>	>
>	XI	>	66617	>	>
>	XII	>	37350	>	>

Итого . 722385 тыс. руб.

Наиболѣе ясное представленіе о соотношеніи всѣхъ ранѣ приведенныхъ общихъ признаковъ различныхъ производствъ можно получить изъ нижеслѣдующей заключительной таблицы общаго обзора положенія безакционныхъ фабрикъ, въ которой всѣ признаки приведены къ одному показателю—числу рабочихъ. Если принять во вниманіе все число рабочихъ (по производству и на сторонѣ), то получимъ, по расчету на 1 рабочаго:

ГРУППА.	Стоимость оборудованія на рабочаго.	Годовая производительность рабочаго.	Дневная производительность рабочаго.	Годовой заработокъ рабочаго.	Средній дневной заработокъ рабочаго.
I	617	1328	4,7	164,6	0,58
II	423	1329	4,7	167,0	0,58
III	275	969	3,4	155,0	0,55
IV	432	843	3,0	130,4	0,47
V	457	1224	4,3	214,2	0,76
VI	753	1112	3,9	204,2	0,72

1) 117 электрическихъ въ 378 силъ.
 2) Изъ нихъ 502 электрическихъ въ 4646 силъ.
 3) Въ электрическихъ и 1245 конныхъ приводовъ безъ показанія силъ.
 4) Изъ нихъ 11 электр. въ 151 силъ.

Группы.	Стоимость обо-	Годовая произ- водительность работого.	Дневная произ- водительность работого.	Годовой зарабо- ток работого.	Средней дневной заработок ра- ботого.
	рудования на работого.				
В ы р у б л я х ь .					
VII	298	1323	4,7	207,0	0,73
VIII	547	1550	5,5	338,0	1,20
IX	272	629	2,2	204,0	0,72
X	262	2195	7,8	190,8	0,68
XI	928	5136	18,4	160,0	0,71
XII	1227	3046	10,8	251,0	0,89

Таблица выведена по расчету 280 рабочих дней в году. Если не принимать во внима-

ние цену сырого материала, то čímь дороже и сложнѣе оборудование (XII, XI, VIII, I гр., тѣмь производительнѣе трудъ и выше заработная плата.

В) Въ число *производствъ обложенныхъ акцизомъ* включаются производства питательныхъ веществъ — винокуренное (дрожжево-винокуренное и дрожжевое), фруктово-виноградное и водочное, пивоваренное и медоваренное, сахарное и рафинадное, а также заводы нефтеобрабатывающіе, табачные и спичечные. Свѣдѣнія о производительности этого рода заводовъ представляютъ весьма точный материалъ для учета количества получаемыхъ продуктовъ, въ виду интересовъ фиска, но страдаютъ нѣкоторой неполнотой въ другихъ отношеніяхъ. За послѣднее десятилетіе производительность акцизныхъ заводовъ выражается въ слѣдующихъ цифрахъ:

Произведено.	1894 г.*)	1900 г.	1901 г.	1902 г.	1903 г.	1904 г.
Спирта сырого, ведеръ 40° крѣп. въ тысячахъ	77089	83952	86451	78314	78352	82300
Спирта очищеннаго ведеръ 40° крѣп. въ тысячахъ	19951	61956	71531	73270	76753	78515
Водочныхъ и фруктово-виноградныхъ издѣлій раз. р. ведеръ 40° крѣп. въ тысячахъ	2513	2125	1623	1256	1378	1415
Дрожжей въ тыс. фунтовъ	20055	28929	28356	28239	29463	31519
Пива (и меду ок. 10%) тыс. ведеръ	38505	48250	47186	46852	54862	54481
Сахарнаго песка бѣлаго и желтаго тыс. пуд.	31600	42824	42971	51362	57484	55291
Сахарнаго рафинада тыс. пуд.	21809	28835	30689	35646	33848	34000
Табачныхъ издѣлій разн. (высш. и низш. качества) тыс. пудовъ	8515	4266	4496	4172	4944	5148
Спичекъ (фосфор. и безфосф.) въ миллион. штукъ	157442	208847	231623	223883	237810	236086
Нефтяныхъ продуктовъ разныхъ (легкихъ, тяжелыхъ, мазута и проч.) тыс. пуд.	292339	470943	508532	546683	533743	538565

Готовыхъ цифръ стоимости произведенныхъ продуктовъ на мѣстѣ производства (посо фабрика, какъ это сдѣлано для безакцизныхъ производствъ) не имѣется. Оцѣнка же производительности по количеству продуктовъ и ихъ среднимъ цѣнамъ (на рынкахъ сбыта) не представляетъ трудности для разнообразныхъ товаровъ (спиртъ, пиво, сахаръ, рафинадъ, спички), но затруднителенъ для разнообразныхъ издѣлій (какъ, напр., табачныя, водочныя, нефтяныя). Для опредѣленія действительной стоимости произведенныхъ продуктовъ (т.-е. за вычетомъ акциза) сдѣланы, на основаніи среднихъ цѣнъ товаровъ, для единообразія, слѣдующія допущенія: 1) ведро сырого спирта въ 40° крѣпости оцѣнено въ 60 коп., очищеннаго въ 80 коп., причѣмъ для оцѣнки ректификата взята лишь стоимость ректификаціи (20 коп. 40° ведро), за вычетомъ стоимости сырого спирта; 2) для водочныхъ издѣлій—ведро 4° оцѣнено въ 3 р. 20 к., для фруктово-виноградныхъ спиртовыхъ издѣлій—въ 2 р. 55 к.; 3) фунтъ дрожжей при-

нять въ 25 к.; 4) ведро пива (и меда)—въ 90 к.; 5) сахарный песокъ, согласно среднимъ выводамъ, оцѣненъ до 1900 г. за пудъ въ 2 р. 81 к., послѣ—въ 2 р. 50 к., рафинадъ, т.-е. издержки рафинаціи, безъ цѣны сахарнаго песка, принятъ до 1900 г.—1 р. 25 к., послѣ—1 р. 29 к. съ пуда; 6) для керосина, легкихъ и тяжелыхъ освѣтительныхъ маселъ—30 к. за пудъ, для прочихъ нефтяныхъ продуктовъ—15 к.; 7) для табачныхъ издѣлій приняты: цѣна пуда табаку курительнаго въ 8 р. 50 к., нюхательнаго—30 р., махорки—2 р. 50 к., сигаръ и сигаретъ за 1 тысячу—6 р., папиросъ за тысячу—2 р. 70 к., что, въ среднемъ, составитъ 30 р. для пуда издѣлій съ высшей бандеролью и 2 р. 50 к. за пудъ махорки, съ нижней бандеролью; 8) стоимость миллиарда спичекъ принята въ 21,5 тыс. руб. Принявъ эти допущенія, довольно близкія къ действительнымъ цѣнамъ, получимъ слѣдующую оцѣнку продуктовъ акцизныхъ производствъ безъ акциза, по годамъ:

НАИМЕНОВАНИЕ ПРЕДМЕТОВЪ.	Стоимость продуктовъ (безъ акциза) въ тысячахъ рублей.					
	1894 г.	1900 г.	1901 г.	1902 г.	1903 г.	1904 г.
Спиртъ сырой	46253	50311	51870	47771	44011	49380
» очищенный	3990	12391	14306	14654	15350	15703

НАИМЕНОВАНИЕ ПРОДУКТОВЪ.	Стоимость продуктовъ (безъ акциза) въ тысячахъ рублей.					
	1894	1900	1901	1902	1903	1904
Издѣлія водочныя и фруктово-виноградный спиртъ	7387	6181	5670	4027	4133	4064
Дрожжи	5013	7232	7089	7059	7365	7879
Пиво (медь)	31654	43351	42466	41806	49375	49032
Сахаръ (песокъ)	86900	121642	107427	124405	143710	138227
» (рафинадъ)	27961	28833	39588	45983	43664	43860
Табачныхъ издѣлій разныхъ	36165	44569	45797	44510	49062	50132
Нефтяныхъ продуктовъ	45397	88671	96500	100975	103146	104975
Спичекъ зажигательныхъ	3384	4489	4979	4813	5112	5074
Итого	297104	407720	415692	436003	465228	468926

Цифры потребленія главныхъ продуктовъ промышленности, обложенныхъ акцизомъ, на душу наличнаго населенія, за истекшее десятилѣтіе:

	Спирта въ ведр. 400 крбл.	Пива въ ведрахъ.	Сахара въ фунтахъ.
1895	0,53	0,32	8,8
1896	0,51	0,35	8,8
1897	0,50	0,36	9,6
1898	0, 0	0,31	10,1
1899	0,53	0,36	10,6
1900	0,52	0,35	11,1
1901	0,49	0,35	11,9
1902	0,49	0,34	12,5
1903	0,52	0,39	12,8
1904	0,51	0,38	13,2

Приведенные итоги производительности не даютъ представленія о томъ, какъ распредѣляется сумма производства между отдѣльными заведеніями, а также о численности рабочихъ, занятыхъ въ заведеніяхъ. Распредѣленіе этихъ главныхъ элементовъ производства затрудняется комбинаціями процессовъ въ однихъ и тѣхъ же заведеніяхъ (спиртъ, дрожжи, очищенный спиртъ, песокъ сахарный и рафинадъ, пиво и медь и т. д.). Однако, сдѣлавъ необходимыя перечисленія, соотношеніе этихъ элементовъ можно представить въ слѣдующей таблицѣ для трехъ лѣтъ — начала, середины и конца истекшаго десятилѣтія:

НАИМЕНОВАНИЕ ЗАВОДОВЪ.	Число заводовъ за годы			Число рабочихъ въ нихъ за годы			Сумма производства (безъ акциза) въ тыс. руб. за годы		
	1894	1900	1904	1894	1900	1904	1894	1900	1904
Обработки спирта (винокур., дрожжево-винокурени., дрожжев. и спиртоочистительн.)	1453	2145	2474	31418	32098	33745	55256	69934	72962
Водочныхъ зав.	231	151	88	6308	3708	1953	7387	6181	4064
Фруктово-виноградно-спиртов. Пивоваренныхъ	4568	2494	2591	(10000)?	10988	10350	31654	42351	49032
Сахарно-песочныхъ и съ рафинадн. отд.	226	268	273	87602	105509	107936	91348	128709	182087
Сахаро-рафинадныхъ	22	23	21	9511	12910	13171	23513	21816	182087
Табачныхъ	291	248	262	2894	38991	35103	33165	44569	50732
Нефтеобработывающихъ	165	156	150	(5233)	5064	5658	4539	88671	104975
Спичечныхъ (зажигат. сп.)	212	123	105	14347	17687	18006	3384	4189	5074
Итого	9248	6545	6827	207231	242643	243252	297104	407720	468926

Изъ этихъ цифръ видно, что за истекшее пятилѣтіе (1900—1904 г.) число акцизныхъ заводовъ сократилось, число рабочихъ незначительно увеличилось, а производительность ихъ возросла замѣтнымъ образомъ. Очевидно, улучшеніе техники производствъ со-

кращаетъ требованіе труда, увеличивая его производительность. Составъ рабочихъ въ отношеніи пола, возраста и численности въ различныхъ отрасляхъ акцизныхъ производствъ характеризуется слѣдующими цифрами за 1904 годъ:

	Взрослых.		Малолѣтнихъ (до 15 л.).	
	Мжч.	Жен.	Мжч.	Жен.
Обработка спирта (винокур. и проч.) . . .	33141	461	132	12
Водочныхъ зав.	1089	820	25	19
Фруктово-виногр. спирт.	9108	520	295	127
Пивоваренныхъ	15317	1416	248	14
Сахарно-песочныхъ	92867	13424	1534	111
Рафинадныхъ (сахара)	11617	1465	379	10
Табачныхъ фабр.	10158	22240	847	1563
Нефтеобрабатывающихъ	5603	30	25	—
Спичечныхъ	7924	7547	1397	1138

Заслуживаетъ вниманія значительное примѣненіе женскаго труда въ табачныхъ фабрикахъ (папиросницы), а также при выдѣлкѣ спичекъ (упаковка) и отчасти на сахарныхъ заводахъ. Трудъ малолѣтнихъ примѣняется въ замѣтномъ количествѣ въ тѣхъ же отрасляхъ акцизной промышленности.

Относительно *заработной платы* рабочихъ въ акцизныхъ производствахъ точныхъ свѣдѣній нѣтъ. Въ акцизной промышленности, работающей преимущественно сезонно, т.-е. часть года, сумма заработка вообще невысока; такъ, предположивъ средній размѣръ годового заработка: 1) въ 107 руб. для винокурной и спиртообрабатывающей промышленности (половина средней зараб. платы по имперіи; около полугода продолжительности производства, внѣгородское мѣстоисхожденіе; 2) въ 181 руб. для пивоваренныхъ заводовъ (средняя зар. плата для заводовъ обр. питат. веществъ, XI гр.); 3) въ 160 р. для табачныхъ фабрикъ (по типу зар. платы I и III гр. безакци. произв., въ составѣ рабочихъ преимущественно женщины, въ городахъ); 4) въ 300 руб. въ нефтеобрабатывающей промышл. (преимущ. въ Баку, выше 251 р.—сред. зар. плата для химич. заводовъ XII гр.); 5) въ 10 р. для спичечныхъ заводовъ (значительное примѣненіе женскаго и дѣтскаго труда, внѣ городовъ) и 6) въ 181 руб. для сахаро-рафинадныхъ заводовъ,—получимъ для 1900 г. слѣдующія общія суммы выплаченной рабочимъ зараб. платы:

Тысячи рублей.

На заводахъ винокурени. и по обработкѣ спирта	3434,4
> заводахъ водоч. и фруктово-виноградно-спирт.	1465,4

На завод. пивоваренныхъ	2806,0
> фабрикахъ табачныхъ	6238,5
> заводахъ по обр. нефти	1691,2
> > спичечныхъ	2653,0
> > сахарно-песочн.	9668,4
> > сах. - рафинадн.	2312,1
Итого	30312

При соображеніи съ общей суммой производства за тотъ же 1900 годъ (безъ акциза 4077.0 т. руб.) видно, что заработная плата играетъ въ акцизныхъ производствахъ незначительную роль, составляя едва 7,4% общей суммы вырабатываемыхъ продуктовъ.

Свѣдѣнія о количествѣ, качествахъ и стоимости потребленнаго *топлива* въ акцизныхъ производствахъ не даютъ почвы даже для приближительнаго исчисленія. Свѣдѣнія о количествѣ и родѣ *топлива*, потребляемаго заведеніями акцизныхъ производствъ, случайны и отрывочны, такъ что составленіе по этому предмету общаго подсчета невозможно. Такъ, напр., по отношенію къ 1900 г. известно, что по роду топлива винокурные заводы потребляли преимущественно дрова (1515 заводовъ—71% всего числа), затѣмъ смѣшанный матеріалъ (274 зав.—14%), немного угля каменнаго (94 зав.—5% всего числа), торфъ (70 заводовъ—3%), нефтяные отбросы (46 зав.—2%) и, наконецъ, солому (48 зав.—2% всего числа). На сколько именно потреблено горючаго матеріала—не известно. Относительно заведеній остальныхъ производствъ, обложенныхъ акцизомъ, известны только слѣдующія отрывочныя свѣдѣнія о потребленіи топлива:

	Каменный уголь, тыс. пуд.	Дрова, тыс. куб. саженъ.	Небольшое про- дукты, тыс. пуд.	Торфъ, тыс. куб. саж.	Прочіе матеріа- лы, тыс. пуд.
Пивоваренные заводы	5087	55,8	1063	4,2	0,47
Нефтеобрабатывающіе (Баку)	—	—	29697	—	—
Сахарные заводы	34549	(?)	(?)	(?)	(?)
Итого	39636	55,8	30760	4,2	0,47

Свѣдѣнія о числѣ *механическихъ двигателей* водствъ также недостаточны. Сводя всё имѣющіяся данныя за 1900 г., получимъ:

	Паровых дви- гателей.	Число силъ въ нихъ.	Воинныхъ дви- гателей.	Нефтян., белая пороха и проч. двигателей.	Силъ въ нихъ.	Конныхъ дви- гателей.
Винокуренные заводы (съ механич. дви- гателями)	(1576)	?	23	—	—	374
Пивоваренные заводы (съ механич. дви- гателями)	(169)	?	—	—	—	(?)
Нефтеобрабатывающіе заводы	94	2454	—	13	290	—
Сахарные заводы	3037	66652	—	—	—	—
Табачныя фабрики (съ механич. дви- гателями)	(138)	?	—	—	—	43

Изъ этихъ цифръ, предполагая, что въ каждомъ заведеніи съ паровымъ двигателемъ таковыхъ не болѣе одного, съ числомъ силъ не болѣе 20 въ каждомъ, получается приблизительно выводъ, что въ заведеніяхъ акцизныхъ производствъ всего дѣйствуетъ около 5040 механическихъ (паровыхъ и нефтяныхъ)

двигателей, съ числомъ силъ около 107056 паровыхъ лошадей.

В) Въ истекшее десятилѣтіе за нижеуказанные годы въ предпріятіяхъ горной и горнозаводской промышленности добыто и выработано въ имперіи слѣд. количество разн. рода ископаемыхъ и издѣлій изъ желѣза и стали

	1895 г.	1900 г.	1901 г.	1902 г.	1903 г.	1904 г.
Золота, пудовъ	2509	2367	2389	2128	2119	2078
Платины, пудовъ	269	311	388	374	366	306
В ъ т м с и ч а х ъ п у д о в ѣ						
Мѣди, тыс. пуд.	357	504	516	538	563	600
Цинка	307	364	372	504	604	647
Ртути	26,0	18,5	22,1	25,4	22,1	20,2
Чугуна	88665	179107	175016	158618	151879	181447
Марганцевой руды	12598	48976	31892	32754	25935	26257
Каменнаго угля	554462	986327	1008952	1005210	1090870	1197106
Нефти	430789	633578	706100	669600	635700	664700
Поваренной соли	92028	120146	104146	112760	101278	116500
В и р а б о т а н о т м с . п у д .						
Желѣза	26885	29875	25340	18969	17035	15951
Стали (литого мет.)	53666	135282	136015	133308	148615	108869

Изъ этой таблицы видно, что, за исключеніемъ золота, платины и ртути, въ первое пятилѣтіе (1895—1900 гг.) горная промышленность сдѣлала большіе успѣхи во всѣхъ отрасляхъ, увеличивъ количество главныхъ добываемыхъ продуктовъ иногда почти вдвое (чугунъ, уголь). Во вторую половину десятилѣтія, въ зависимость отъ цѣнъ и требованій, добываніе нѣкоторыхъ предметовъ то увеличивалось, то сокращалось (чугунъ, нефть, соль), другихъ—послѣдовательно, но медленно возрастало (каменный уголь, мѣдь, цинкъ). Кромѣ перечисленныхъ ископаемыхъ добывается нѣкоторое количество другихъ (цифры 1904 г.): серебро 360 п. на 213,5 т. р., свинецъ 5 т. пуд. на 10 т. р., хромистый желѣзнякъ 1622 т. п., на 162 т. р., сѣрный колчеданъ 1933 т. п., на 241 тыс. р., асфальтовая мастика—1620 т. п., на 429,4 т. р., киръ—11,4 т. п., на 5,2 т. р., азбестъ—457,9 т. п., на 554 т. р.; сѣра—1 т. п. на 0,9 т. р., глауберова соль—187 т. п., на 28,2 т. р., фарфоровая гли-

на—1444 т. п., на 269,5 т. р., фосфориты 1238 т. п., на 196 т. р., озокеритъ—5,2 т. п. на 18,7 т. р., графитъ—8,5 т. п. на 14 т. р.

Особый интересъ представляетъ рядъ цифръ по выработкѣ желѣза и стали за послѣднее десятилѣтіе. Изъ нихъ виденъ тотъ переворотъ въ технику производства, который произошелъ а это время, заставивъ перейти отъ желѣза къ стали (литому металлу); старые процессы полученія желѣза (крячянаго и пудлинговаго) падаютъ, и количество металла, приготовляемаго этими способами, за десятилѣтіе сократилось почти вдвое (съ 26 до 15 милл. пуд.); наоборотъ, полученіе литого металла (стали) за то же время увеличилось болѣе чѣмъ въ три раза (съ 53 до 168 милл. пуд.). Въ какомъ направленіи происходитъ развитіе производства стали и литого металла по способу его приготовленія, можно видѣть изъ слѣдующихъ цифръ количества полученнаго различными процессами металла за послѣднее десятилѣтіе:

Приготовлено стали (литого металла) в тысячах пудов:

	цементной;	пудлинговой;	бессемеровской;	жарцевовской;	тигельной
въ 1895 г.	42,8	276,5	16395,1	36428,3	523,1
» 1904 »	87,3	106,8	40678,9	127461,0	535,3

Определение денежной стоимости произведенных в горнозаводской промышленности продуктов не представляет трудностей в тех случаях, когда получаемые товары одинаковые, напр., металлы, нефть, уголь и т. д. Зная количество добываемых продуктов и их средние цены на местах добычи, легко дать оценку общей суммы произ-

водства. В течение последнего десятилетия средние цены повышались для платины, золота и нефти и понижались почти для всех остальных горных продуктов (мѣдь, ртуть, чугун, уголь). Цены чугуна в среднем за десятилетие понизились от 70 до 45 к. за пуд; средняя цена на уголь и нефть (за пуд) изменялась следующим образом:

	1900	1901	1902	1903	1904
	(в копейках)				
Уголь (рудника)	9,7	8,0	7,0	6,6	7,7
Нефть (Баку)	15,7	8,2	6,7	8,2	13,3

В виду монопольного характера нефтяной промышленности, понижение цен на нефть или уменьшение добычи ее не оказывает влияния на денежную выручку промыслов; так, в 1905 г. добыто всего, вследствие стачек и разгрома промыслов, только 453 милл. пудов, но, при подъеме цен на пуд в среднем до 20 к., добытая нефть продана за сумму около 90 милл. рублей, т. е. выручено в деньгах даже больше, чем в 1901, 2 и 3 годах, когда добыча нефти была на 50% значительнее 1905-го года.

Некоторые условия допущения требуются для оценки производительности желѣзо- и ста-

лельчатых заводов. Дело в том, что обыкновенно горные заводы, добывающие чугун, в дальнейшем переделывают его (а также старый чугунный и желѣзный лом и отбросы) в желѣзо и сталь; но получаемый металл в видѣ полупродукта (милбарс, болванка) не поступает на рынок, а из него для рынка вырабатывается металл в видѣ продуктов из желѣза и стали, поступающих в продажу, как-то рельсы, бандажи, полосовой и сортовой, котельный и листовой металл и т. д. Напр., в 1900 и 1904 гг. на горных заводах было выработано, в тысячах пудов, рыночных продуктов:

	1900 г.		1904 г.	
	Сталь.	Желѣзо.	Сталь.	Желѣзо.
Рельсов, бандажей и т. п.	33209	—	30613	—
Полосового, сортового, фасонного . . .	42002	21004	48530	8543
Листового и котельного	22720	6308 (лист.) 294 (котел.)	17256	3235 121
Разнаго безъ указанія сортамента . .	7546	2267	27748	3271

Принимая во внимание указанный состав сортиментов металлических продуктов, обыкновенно поступающих на рынок, и разницу цен сырого материала (чугуна и лома) и получаемых желѣзных и стальных товаров, а также потери при производстве, можно приблизительно принять среднее удорожание материалов при переработке в продукты (т. е. среднюю цену листового, сортового, рельсового, котельного металла безъ стоимости первичного материала чугуна) в 80 коп. на пуд. Конечно, разница эта будет больше для листового, чем для сор-

тового товара; но так как цены материала и продуктов изменяются приблизительно равномерно, то разница в ценѣ рыночных сортиментов желѣза и стали примерно держится грубо принятого уровня в 80 к. съ пуда, каковой коэффициент и принять для определения стоимости этих товаров. Оценка производительности различных отраслей горной промышленности за истекшее десятилетие определяется приблизительно в следующих суммах (для оценки желѣза и стали взято лишь количество этих металлов в продажных продуктах):

	Въ тысячахъ рублей за					
	1895 г.	1900 г.	1901 г.	1902 г.	1903 г.	1904 г.
Золото	47032	43797	44342	39889	46933	47866
Платина	2210	4159	5820	5610	5136	5359
Мѣдь	3573	7310	8256	8603	7395	7964
Цинкъ	900	1274	1488	2016	2416	2560
Ртуть	627	830	507	558	442	485
Чугунъ	55782	125300	105009	95170	75525	85490
Марганцевая руда	971	160	1913	1965	1138	2071
Каменный уголь	30370	82193	66048	66030	56203	71830
Нефть	28727	99470	67796	51570	52705	99414

Въ тысячахъ рублей за

	1895 г.	1900 г.	1901 г.	1902 г.	1903 г.	1904 г.
Поваренная соль	5959	7810	7290	7893	7100	8286
Разные остальные металлы и минералы	1689	2000	(2000)	(2000)	2075	2145
Жельзо и сталь (въ продукт.)	63661	108280	114210	98600	109388	120540
Итого	241471	484383	424871	379907	366456	454000

При оцѣнкѣ производительности собственно желѣзодѣлательныхъ горныхъ заводовъ необходимо имѣть въ виду, что многие изъ этихъ заводовъ не только добываютъ сырые и полуобработанные металлы, но часто ведутъ переработку далѣе, передѣлывая чугуны (въ вагранкахъ) въ годное для непосредственнаго употребленія литье (посуда, части машинъ, памятники и т. п.), а желѣзо и сталь — въ проволоку, машины, земледѣльческія орудія,

паровозы, суда, оружіе, косы и т. п. металлическихъ издѣлій изъ различныхъ металловъ. Чтобы судить о характерѣ и количествѣ производства этихъ издѣлій на горныхъ заводахъ (такъ какъ собственно главная масса издѣлій этого рода производится въ заведеніяхъ VIII гр. заводовъ, не обложенныхъ акцизомъ, см. выше), приводимъ слѣдующія цифры за 3 года изъ десятилѣтія:

Въ тысячахъ пудовъ, за годы:

Получено:	1895.	1900.	1904*)
Чугунныхъ отливокъ	5595	9063	13421
Проволоки разной	1288	5372	2816
Посуды эмальированной	340	439	531
Жельзныхъ и стальныхъ издѣлій разнаго рода	6336	6844	11487
Мѣдныхъ и изъ разныхъ металловъ издѣлій	135	486	
	14294	22204	28255

При разнообразіи предметовъ, выдѣлываемыхъ подъ указанными рубриками, подсчетъ ихъ стоимости можетъ быть только приближительный, для чего можно сдѣлать условное допущеніе стоимости: пудъ чугунныхъ отливокъ—въ 80 к., проволоки—2 р. 50 к., эмальирован. посуды—2 р. 50 к., стальныхъ и желѣзныхъ издѣлій—4 р., издѣлій мѣдныхъ и разныхъ металловъ—15 р. Подсчитанныя на этихъ основаніяхъ суммы должны быть прибавлены къ общей производительности желѣзодѣлательныхъ заводовъ, при послѣдующемъ

счетѣ ихъ суммъ производства. Суммы эти составляютъ за 1895 г. 36234 т. руб., за 1900 г.—55542 т. р., за 1904 г.—64944 т. руб.

Движеніе главныхъ элементовъ производительности въ горной промышленности за истекшее десятилѣтіе представлено въ ниже слѣдующей таблицѣ, дающей число предпріятій, рабочихъ въ нихъ и суммы производства для различныхъ отраслей промышленности за первый, средний и послѣдній годъ десятилѣтія:

	1895 г.			1900 г.			1904 г.		
	Число заведеній.	Число рабочихъ въ нихъ.	Сумма произв. въ т. р.	Число заведеній.	Число рабочихъ въ нихъ.	Сумма произв. въ т. р.	Число заведеній.	Число рабочихъ въ нихъ.	Сумма произв. въ т. р.
Золото	1926	82325	47032	1941	90988	43797	1885	77742	47866
Платина	77	5325	2210	100	1763	4159	133	3066	5359
Мѣдь	рудники	33	3804	34	5061	7310	36	6840	7964
	заводы	28	7165	23	5742		19	7427	
Цинкъ	рудни и	8	1318	5	1331	1274	3	1569	2560
	заводы	4	652	3	707		3	804	
Жельзо	рудники	234	34997	302	57742	125300	188	30669	85490
	ж.-ст.-дѣл.зав.	233	231010	255	283148	163820	230	246432	185484
Ртуть	2	950	627	2	951	840	2	1158	—
Каменный уголь	320	51215	30370	399	109208	82193	315	117743	71820

*) Въ этомъ подсчетѣ 1900 г. взяты безъ заводовъ, подчиненныхъ мин. фин., а за годы 1895 и 1904 взяты всѣ

горные заводы имперіи. За 1900 г. всѣ данныя по заводамъ горнымъ, подчинен. мин. фин., заключаются къ подсчету безакцизныхъ производствъ (гр. VIII).

	1895 г.			1900 г.			1904 г.		
	Число заведений.	Число рабочих в них.	Сумма произв. в т. р.	Число заведений.	Число рабочих в них.	Сумма произв. в т. р.	Число заведений.	Число рабочих в них.	Сумма произв. в т. р.
Мягкранцевая руда	18	3359	971	26	6090	1960	20	38'3	2071
Нефть	136	7121	287'7	242	27566	99170	230	27075	99414
Соль поваренная	172	24259	5959	234	21634	7810	268	19174	8286
Прочие метал. и минералы (серебро, свин., азбестъ и пр.)	106	16707	1689	80	13692	2000	112	14733	2145
Каменоломни	(?)	26094	2620	(?)	41239	5275	(?)	40935	5987
Всего	3327	498351	280325	3616	666862	545530	3444	599276	524446

(Въ этой таблицѣ противъ желѣзныхъ рудниковъ показана производительность въ цѣнѣ чугуна, а противъ желѣзодѣлательныхъ заводовъ—производительность въ стоимости желѣзныхъ и стальныхъ товаровъ, а также металлургическихъ издѣлій [см. выше]. Въ 1900 г. взяты для желѣза цифры числа заведений, рабочихъ и производительности за вычетомъ заводовъ, перешедшихъ въ вѣдѣніе министерства финансовъ и учтенныхъ выше, въ числѣ производствъ, не обложенныхъ акцизомъ по гр. VIII).

Точныхъ свѣдѣній о количествѣ *заработной платы*, выплачиваемой рабочимъ горной промышленности, и о количествѣ потребляемаго въ этой промышленности топлива, не имѣется. Судить объ этомъ можно лишь при помощи подсчета, основаннаго на примѣрныхъ данныхъ. Подсчетъ затрудняется тѣмъ, что по размѣру заработной платы рабочіе горной промышленности, вѣроятно, рѣзко распадаются на три группы: 1) рабочихъ вспомогательныхъ при рудникахъ и заводахъ, какъ-то: углежогъ, подвозчики руды, угля, металла, а также рабочіе при работахъ такого рода, которыя по условіямъ производства нельзя обычно вести круглый годъ равномерно, какъ-то: добыча фосфоритовъ, фарфоровой глины, самосадочной соли, работы на каменоломняхъ, приискахъ, промывка золота и т. д.; 2) рабочихъ при доменномъ, желѣзо- и сталелѣдательномъ производствахъ, также переработкѣ металловъ въ готовые продукты и издѣлія,—гдѣ работа производится регулярно, требуетъ вѣкоторой обученности, а потому и вознаграждается болѣе высоко, и,

наконецъ, 3) прочихъ рабочихъ на заводахъ и промыслахъ, занятыхъ работой обыкновенно круглый годъ (рудники, нефтяные промыслы и т. д.). Если взять, напр., 1900 г., то число рабочихъ вспомогательныхъ, временныхъ и занятыхъ въ производствахъ, идущихъ неравномерно круглый годъ (гр. I), опредѣлится въ 300 тысячъ, число рабочихъ въ горныхъ заводахъ, занятыхъ переработкой металла постоянно (2 гр.)—въ 180 тысячъ, и, наконецъ, число остальныхъ промышленныхъ рабочихъ, занятыхъ въ горной промышленности болѣе или менѣе регулярно (3 гр.)—въ 185 тысячъ. Полагая годовой заработокъ первой группы рабочихъ, въ круглыхъ цифрахъ, въ 110 р. въ годъ, второй, примѣнительно къ средней рабочей платѣ VIII гр. за 1900 г.—въ 388 р., а для третьей, примѣнительно къ среднему заработку фабричнаго рабочаго въ 1900 г.—въ 214 р., получимъ общую сумму заработка, выплаченнаго рабочимъ въ горной промышленности за 1900 годъ примѣрно въ 140 милл. руб.

Горная промышленность, по существу процессовъ обработки рудъ и металловъ при помощи огня, потребляетъ значительное количество *топлива*. Совершенно точныхъ и полныхъ свѣдѣній по всемъ отраслямъ промышленности за послѣдніе годы не имѣется, такъ какъ количество потребляемаго топлива при добычѣ нефти, угля, рудъ и прочихъ производствахъ металловъ не показывается, и извѣстны лишь цифры, касающіяся двухъ самыхъ крупныхъ потребителей горючаго, а именно (цифры относятся къ 1900 году):

П о т р е б л е н и о:

	Дровъ тыс. куб. сажень.	Дровяного угля тыс. пудовъ.	Каменного угля и минерального топлива ископаго тыс. пудовъ.	Нефти, мазута и жидкого топлива тыс. пудовъ.	Торфа тыс. пуд.
Металлургическіе и металло-обрабатывающіе заводы *)	928,9	89778**)	261512	11898	8500
Соляные варницы	105,1	—	2604	—	—
Итого	1034,0	89778	264116	11898	8500

*) Показано безъ заводовъ по выплавкѣ мн. финансовъ, перешедшихъ въ этотъ годъ А., гр. VIII.

***) Это вычислено по количеству 4686 тыс. пудовъ потреблен. дровянаго угля.

Въ значительныхъ размѣрахъ примѣняются въ горной промышленности *механическіе двигатели*. Такъ, по свѣдѣніямъ за 1900 годъ на заводахъ и промыслахъ примѣнялись:

	Водяныхъ двигателей		Паровыхъ и прочихъ двигателей	
	число ихъ	паровыхъ силъ	число ихъ	число силъ въ нихъ
Металлургическіе и металлобр. заводы	1192	40248	2307	319240
Добыча нефти	—	—	2601	63547
Добыча золота, серебра, платины, свинца, мѣди, цинка и ртути	213	2651	248	3123
Добыча прочихъ металловъ и минераловъ (соли, марганца и пр.)	—	—	53	840
Итого	1415	42999	5209	386700

Если къ этому прибавить, по примѣрному исчисленію, 1430 двигателей разнаго рода (паровыхъ, водяныхъ, нефтяныхъ и пр. безъ различія ихъ) съ 72595 (приблиз.) паровыхъ силъ, дѣйствовавшихъ на желѣзныхъ и каменноугольныхъ рудникахъ въ 1900 г., то получимъ, что въ 1900 г. приблизительно (цифры несомнѣнно пріуменьшены) дѣйство-

вало 8054 механическихъ двигателя, съ 502354 паровыхъ силъ.

Сдѣлавъ общую сводку главнѣйшихъ элементовъ производства для всѣхъ видовъ фабрично-заводской обрабатывающей и горной промышленности, получимъ слѣдующія цифры, характеризующія состояніе русской промышленности въ началѣ XX вѣка (въ 1900 г.) для всей имперіи.

	Безакцизныя производства.	Акцизныя производства.	Горная и горно-заводская промышленность.	В С Е Г О.
Число заведеній	27548	6971	3622	38141
Сумма производства въ тысячахъ руб.	2361005	513075	564874	3438954
Число рабочихъ	1458390	242835	672194	2373419
Заработная плата въ тысяч. рубл.	306935	30342	140000	477328
Потребленное топливо въ тысячахъ кубич. саж. дровъ	7000	1010	4827	12837
Механическихъ двигателей	16726	5040	8054	29820
Число силъ въ нихъ	853904	107056	502354	1463314

Въ этотъ суммарный подсчетъ не входятъ только заведенія, принадлежащія казнѣ, военному и морскому вѣдомствамъ и желѣзнымъ дорогамъ. Подсчетъ производства сдѣланъ безъ цѣны полупродуктовъ, поступавшихъ въ переработку на тѣхъ же фабрикахъ. Въ заработную плату рабочихъ безакцизныхъ производствъ внесены заработокъ 13 т. рабочихъ Сибири и Средней Азіи, принятый равнымъ среднему по Имперіи за 1900 г. (т.-е. 214 рублей). *В. Е. Варваръ.*

10) Рабочее законодательство. Въ 1903 г., по инициативѣ министра внутреннихъ дѣлъ В. К. Плеве, состоялись Высочайшія повелѣнія 30 мая и 7 іюля о подчиненіи чиновъ фабричной инспекціи и мѣстнаго горнаго надзора начальникамъ губерній; законъ 10 іюня 1903 г. объ учрежденіи старостъ въ промышленныхъ заведеніяхъ (Доп. II, 806); законъ 2 іюня 1903 г. объ отвѣтственности предпринимателей за несчастные случаи съ ихъ рабочими и служащими и дополнительныя къ нему узаконенія (Доп. II, 714). Въ 1905 г., послѣ того какъ комитетъ министровъ призналъ нецѣлесообразность репрессивныхъ мѣръ противъ стачекъ, послѣдовала отмѣна циркуляра 1897 г. объ административной высылкѣ зачинщиковъ стачекъ. Временными правилами 2 декабря 1905 г. отмѣнена отвѣтственность фабричнозаводскихъ рабочихъ за

обыкновенныя стачки, но, вмѣстѣ съ тѣмъ, установлена наказуемость забастовокъ въ желѣзнодорож. и другіе общественно-необходимыя предпріятія; указомъ 10 апрѣля и закономъ 15 апрѣля 1906 г. приняты мѣры къ ограниченію стачекъ среди судовыхъ и сельскихъ рабочихъ (Доп. II, 704). Правилами 4 марта 1906 г. урегулировано устройство профессиональныхъ союзовъ (Доп. II, 671). Двумя законами 15 ноября 1906 г., изданными на основаніи ст. 87 основныхъ законовъ, приняты мѣры къ обезпеченію нормальнаго отдыха служащихъ въ торговыхъ заведеніяхъ, складахъ и конторахъ и въ ремесленныхъ заведеніяхъ. Продолжительность рабочаго дня въ торговыхъ заведеніяхъ, конторахъ и складахъ установлена въ 12 часовъ, причемъ служащимъ въ заведеніяхъ, открытыхъ болѣе 8 час. въ сутки, предоставляется перерывъ для принятія пищи не менѣе 2 час. въ день; въ остальныхъ заведеніяхъ обѣденный перерывъ долженъ быть не менѣе 1/2 часа. Заведенія, продающія кушанія и напитки для потребленія на мѣстѣ, купальни и бани могутъ быть открыты 15 час. въ сутки; въ теченіе этого же времени можетъ производиться продажа въ разность и низъ передвижныхъ помѣщеній предметовъ продовольствія, табаку и курительныхъ принадлежностей. Обязательными свѣрхурочными ра-

ботами служащие могут быть занимаемы по 2 часа в сутки в течение не более 40 дней в году, а также при несчастных случаях, угрожающих товару или торговому помещению. В остальных случаях служащие могут быть занимаемы сверхурочными работами лишь с их согласия и за особую плату. Торговля не допускается по воскресным дням и по двенадцатым праздникам, но из этого постановления допускаются изъятия для нескольких категорий предприятий. Служащие обоюбого пола, не достигшие 17 лет, освобождаются ежедневно в будние дни на 3 часа для посещения школы. Определение времени начала и окончания торговли, дальнейшего, против установленных законом норм, сокращения времени торговли (но не ниже 9 час. в будние дни, включая перерыв для принятия пищи), определение условий производства сверхурочных работ и т. д. возлагается на общественные городские и губернская земские учреждения или замещающие их установления, а при отсутствии таковых — на губернаторов. Надзор за исполнением вышеизложенных правил принадлежит земским и городским управам и участковым попечителям, избираемым земскими собраниями и городскими думами, а равно полицией. Действие закона не распространяется на аптеки. Закон 15 ноября встретил большое противодвижение со стороны торгующих и получил незначительное применение, тем более, что в некоторых городах приказчики путем стачек сумели добиться лучших условий труда. Считаюсь с жалобами торговцев, министерство торговли и промышленности в своем проекте, представленном во вторую Государственную Думу, сузило применение закона. Другим законом 15 ноября 1906 г. установлена на аналогичных основаниях продолжительность труда в *ремесленных заведениях* — 12 часов, причем обязательная сверхурочная работа (2 часа в сутки) могут продолжаться не более 60 дней в году. Городским думами и земским собраниям предоставлено право определять те праздничные дни, в кои, в случае необходимости нужды, вызываемой сезонными потребностями, допускаются работы; продолжительность работы в эти дни ограничена 8 час.; не ниже этой нормы может быть определяема продолжительность работы и в будние дни, включая перерыв на 2 часа для принятия пищи. Действие закона не распространяется на ремесленные заведения, подчиненные надзору фабричной инспекции. Подобно предыдущему закону, закон о ремесленном труде получил незначительное применение.

Съ возникновением политических партий все прогрессивная партия уделила в своих программах большее или меньшее внимание рабочему вопросу. Различаясь в деталях, программы эти довольно схожи друг с другом. Программа конституционно-демократической партии по рабочему вопросу сводится к следующим 10 пунктам: 1) свобода рабочих союзов и собраний; 2) право стачек; 3) распространение рабочего зако-

подательства и независимой инспекции труда на все виды наемного труда, участие выборных от рабочих в надзоре инспекции за исполнением законов, охраняющих интересы трудящихся; 4) введение законодательным путем 8-часового рабочего дня; немедленное осуществление этой нормы всюду, где она в данное время возможна, и постепенное ее введение в остальных производствах; запрещение ночных и сверхурочных работ, кроме технически и общественно-необходимых; 5) развитие охраны труда женщин и детей и установление особых мер охраны труда мужчин во вредных производствах; 6) учреждение примирительных камер из равного числа представителей труда и капитала; 7) обязательное, при посредстве государства, страхование от болезни, несчастных случаев и профессиональных заболеваний, с отнесением издержек на счет предпринимателей; 8) государственное страхование на случай старости и неспособности к труду для всех лиц, живущих личным трудом; 9) установление уголовной ответственности за нарушение законов об охране труда; 10) отмена действующих правил о найме сельских рабочих и распространение рабочего законодательства на сельскохозяйственных рабочих, применительно к техническим особенностям земледелия; учреждение сельскохозяйственной инспекции для наблюдения за правильным применением законов об охране труда в этой области и введение уголовной ответственности сельских хозяев за нарушение этих законов. В программ партии демократических реформ имеются, кроме того, еще пять пунктов: 1) признание юридической обязательности за соглашениями между рабочими союзами и предпринимателями по предмету установления общих условий найма труда; 2) признание за казной и органами общественных учреждений права регулировать и контролировать соглашения, заключаемые между их подрядчиками и рабочими; 3) организация промысловых судов; 4) признание принципа равноправности предпринимателей и рабочих при выработке правил внутреннего фабричного и ремесленного распорядка; 5) организация посредничества по найму рабочих. Программа социал-революционеров по рабочему вопросу включает в себя следующие пункты: 1) возможно большее сокращение рабочего времени в пределах прибавочного труда; 2) установление законодательного максимума рабочего времени согласно нормам, указываемым научною гигиеною (в ближайшее время — 8 часовая норма для большинства отраслей производства и соответственно меньшая в более опасных и вредных для здоровья); 3) установление минимальных заработных плат по соглашениям между органами самоуправления и профессиональными союзами рабочих; 4) государственное страхование во всех его видах (в т. ч. и от безработицы) на счет государства и хозяев и на началах самоуправления страхуемых; 5) законодательная охрана труда во всех отрас-

ляхъ производства и торговли, сообразно требованіямъ научной гигиены, подѣ наблюденьемъ фабричной инспекціи, избираемой рабочими (нормальная обстановка труда, гигиеничность устройства помѣщеній, запрещеніе сверхурочныхъ работъ, работъ малолѣтнихъ до 16 л., ограниченіе работъ несовершеннолѣтнихъ, запрещеніе женскаго и дѣтскаго труда въ извѣстныхъ отрасляхъ производства и въ извѣстные періоды, достаточный непрерывный ежедневный отдыхъ и т. п.); 6) профессиональная организація рабочихъ и ихъ прогрессивно расширяющееся участіе въ установленіи внутренняго распорядка въ промышленныхъ заведеніяхъ. Программа рос. соц.-демократической рабочей партіи по рабочему вопросу сводится къ слѣдующимъ пунктамъ: 1) ограниченіе рабочаго дня 8 час. въ сутки для всѣхъ наемныхъ рабочихъ; 2) установленіе ежедневнаго отдыха, непрерывно продолжающагося не менѣе 42 час., для всѣхъ наемныхъ рабочихъ; 3) полное запрещеніе сверхурочныхъ работъ; 4) воспрещеніе ночного труда (отъ 9 ч. вечера до 6 ч. утра) во всѣхъ отрасляхъ народнаго хозяйства, за исключеніемъ тѣхъ, гдѣ онъ безусловно необходимъ по техническимъ соображеніямъ, одобреннымъ рабочими организаціями; 5) воспрещеніе дѣтскаго труда въ школьномъ возрастѣ (до 16 л.) и ограниченіе рабочаго времени подростковъ (16—18 л.) 6-ю часами; 6) воспрещеніе женскаго труда въ тѣхъ отрасляхъ, гдѣ онъ вреденъ для женскаго организма; освобожденіе женщинъ отъ работы въ теченіе 4 нед. до и 6 нед. послѣ родовъ, съ сохраненіемъ заработной платы; 7) устройство при всѣхъ предпріятіяхъ, гдѣ работаютъ женщины, яслей для грудныхъ и малолѣтнихъ дѣтей; освобожденіе женщинъ, кормящихъ ребенка, отъ работы не рѣже, чѣмъ черезъ 3 часа, на время не менѣе $\frac{1}{2}$ часа; 8) государственное страхованіе рабочихъ на случай старости и полной или частичной потери трудоспособности за счетъ спеціального фонда, составленнаго путемъ особаго налога на капиталистовъ; 9) воспрещеніе выдачи заработной платы товарами; установленіе ежедневнаго срока расплаты деньгами и выдача заработка въ рабочее время; 10) запрещеніе предпринимателямъ производить денежные вычеты изъ заработной платы; 11) назначеніе фабричныхъ инспекторовъ во всѣхъ отрасляхъ народнаго хозяйства и распространеніе ихъ надзора на всѣ предпріятія, употребляющія наемный трудъ, не исключая казенныхъ, а также на домашнюю прислугу; назначеніе инспектрисъ въ тѣхъ отрасляхъ, гдѣ применяется женскій трудъ; участіе выбранныхъ рабочими и оплаченныхъ государствомъ представителей въ надзорѣ за исполненіемъ фабричныхъ законовъ, а также за составленіемъ расцѣнокъ, приемкой и браковкой матеріала и результатовъ работы; 12) надзоръ органовъ мѣстнаго самоуправленія, съ участіемъ выборныхъ отъ рабочихъ, за санитарнымъ состояніемъ жилыхъ помѣщеній, отводимыхъ рабочимъ предпринимателями, равно какъ за внутреннимъ распорядкомъ этихъ помѣ-

щеній и за условіями отдачи ихъ въ наймы; 13) учрежденіе санитарнаго надзора по всѣхъ предпріятіяхъ, употребляющихъ наемный трудъ, при полной независимости врачебно-санитарной организаціи отъ предпринимателей; безплатная медицинская помощь рабочимъ, за счетъ предпринимателей, съ сохраненіемъ содержанія за время болѣзни; 14) установленіе уголовной ответственности нанимателей за нарушеніе законовъ объ охранѣ труда; 15) учрежденіе промысловыхъ судовъ, составленныхъ поровну изъ представителей отъ рабочихъ и предпринимателей; 16) возложеніе на органы мѣстнаго самоуправления обязанности учредить посредническія конторы по найму рабочихъ (биржи труда), съ участіемъ въ ихъ управленіи представителей отъ рабочихъ организацій. Въ противоположность прогрессивнымъ партіямъ, въ программахъ партій консервативныхъ и умѣренныхъ рабочему вопросу удѣляется немного мѣста. Такъ, въ программѣ «союза 17 октября» указывается лишь на общую задачу пересмотра, усовершенствованія и расширенія законодательства о рабочихъ, въ соответствии съ мѣстными особенностями отдѣльныхъ производствъ и съ началами, принятыми въ этой области въ наиболее просвѣщенныхъ промышленныхъ государствахъ; сюда относятся также мѣры по обезпеченію рабочихъ и ихъ семей въ случаѣ болѣзни, инвалидности и смерти, мѣры къ постепенному осуществленію страхованія рабочихъ во всѣхъ видахъ труда, мѣры къ ограниченію рабочаго времени для женщинъ и дѣтей и въ особо вредныхъ для здоровья производствахъ. Признавая свободу профессиональныхъ союзовъ и стачекъ, программа союза, вмѣстѣ съ тѣмъ, подчеркиваетъ необходимость законодательнаго урегулированія этой экономической борьбы, съ выдѣленіемъ въ особую группу общественно-необходимыхъ производствъ, предпріятій и учрежденій. Программа союза русскаго народа по рабочему вопросу ограничивается 4 пунктами: 1) возможное сокращеніе рабочаго дня; 2) устройство русскаго государственнаго промышленнаго банка, съ цѣлью облегченія образованія рабочихъ и промышленныхъ артелей и товариществъ и снабженія ихъ дешевымъ кредитомъ; 3) государственное страхованіе рабочихъ на случай смерти, увѣчья, болѣзни и старости; 4) упорядоченіе условій труда и взаимныхъ отношеній фабрикантовъ и рабочихъ.

Литература (сверхъ указанной въ Доп. II, 675, 706, 717 и 807): И. Х. Озеровъ «Наши новые проекты по рабочему законодательству и классовая политика предпринимателей» (въ прилож. къ переводу книги А. Мюллера «Рабочіе секретариаты и страхованіе рабочихъ въ Германіи», М., 1907); М. Оленовъ, «Творчество русской бюрократіи. Къ реформѣ фабричнаго законодательства» («Русск. Экономистъ», 1907, № 3—5); Н. Полянскій, «Стачки рабочихъ и уголовный законъ» (1907); В. Капель, «Рабочій договоръ. Къ вопросу о положеніи рабочаго класса въ Россіи», ч. 1-я (1907); А. Мивла-

шевский, «Арбитраж и соглашение в промышленных спорах» (Юрьев, 1907); В. В. Святловский, «Современное законодательство о профессиональных рабочих союзах» (1907); «Журналы заседаний образованного при мин. финансов совещания по вопросу об обеспечении нормального отдыха служащих в торгово-промышленных заведениях, складах и конторах» (1905); А. Каминка, «Правила об обеспечении отдыха в торговых заведениях, складах и конторах» («Право», 1906, № 47); М. Балабанов, «Охрана труда в порядке 87 ст.» («Рус. Экон.», 1907, № 17—19); М. Роуэн, «Очерки положения торгово-промышленного пролетариата в России» (1907).

Н. И.

11) Внешняя торговля (XXVII, 327—335). Движение внешней торговли России за десятилетие выражается в следующих числах:

Цѣнность вывоза и привоза въ милліонахъ рублей.

Годы.	Вывозъ.	Привозъ.	Балансъ, вывозъ больше (+) или меньше (-) привоза.
1896	688,6	585,5	+ 103,1
1897	726,6	560,0	+ 166,6
1898	732,7	617,5	+ 115,2
1899	627,0	650,5	- 23,5
1900	716,4	626,4	+ 90,0
Въ среднемъ за годъ . . .	698,3	608,0	+ 90,3
1901	761,6	593,4	+ 168,2
1902	860,3	599,2	+ 261,1
1903	1001,2	681,7	+ 319,5
1904	1006,4	651,4	+ 355,0
1905	1077,3	635,1	+ 442,2
Въ среднемъ за годъ . . .	941,4	632,2	+ 309,2

Значительный подъем вывоза в течение послѣдняго отчетнаго трѣхлѣтія объясняется хорошимъ урожаемъ хлѣбовъ, особенно главнаго отпуснаго хлѣба—пшеницы, въ 1902, 1903 и 1904 гг. Застой привоза объясняется высокими таможенными пошлинами на заграничные товары. Какъ высоко это обложение, можно видѣть изъ слѣдующихъ данныхъ.

Процентное отношеніе суммъ таможенныхъ пошлинъ къ цѣнности привоза по Европейской границѣ.

Годы.	Животные продукты.	Сырые и полуобработанные материалы.	Надѣля.	Всѣ товары.
1869	31%	5%	9%	12%
1879	41 »	10 »	15 »	17 »
1890	70 »	19 »	28 »	29 »
1900	81 »	25 »	25 »	33 »
1905	95 »	27 »	26 »	39 »

Большая часть товаровъ, вывозимыхъ изъ России и въ нее привозимыхъ, идетъ моремъ. За послѣднее десятилетіе сухопутное движеніе по привозу въ количественномъ отношеніи усилилось, по цѣнности же товаровъ сократилось. Это значитъ, что товары большого вѣса, но малой цѣнности, прежде шедшіе мо-

ремъ, нынѣ, благодаря пониженіямъ железнодорожныхъ тарифовъ, предпочитаютъ сухой путь.

	Въ 1895 г.	Въ 1905 г.	Въ 1895 г.	Въ 1905 г.
	По количеству.		По цѣнности.	
Вывезено моремъ	82,1%	77,3%	77,6%	76,1%
» сухимъ				
путемъ	17,9	22,7	22,4	23,9
Привезено моремъ	69,5	62,5	51,6	57,4
» сухимъ				
путемъ	30,5	37,5	48,4	42,6

Изъ морей, омывающихъ Россію, наибольшее значеніе какъ по отпуску, такъ и по привозу, имѣетъ Балтійское; за нимъ слѣдуютъ Черное, Азовское, Вѣлое, Каспійское. По привозу наибольшее значеніе для русской торговли имѣетъ Балтійское море, по вывозу — Черное.

	Вывозъ по количеству товаровъ.		Вывозъ по цѣнности товаровъ.	
	Въ процентахъ.			
	1895	1905	1895	1905
Балтійское море	29,4	31,4	34,9	39,7
Черное »	47,6	40,5	44,1	35,1
Азовское »	19,5	21,4	17,2	19,9
Вѣлое и Ледовитый океанъ	2,9	5,6	1,7	2,8
Каспійское море	0,5	0,7	2,0	2,0
	Привозъ по количеству.		Привозъ по цѣнности.	
Балтійское море	78,3	79,9	69,8	67,9
Черное »	13,7	8,4	24,7	19,2
Азовское »	0,9	1,0	1,0	1,7
Вѣлое »	0,9	1,4	0,5	0,8
Каспійское »	3,1	2,0	3,6	3,7

Къ пограничнымъ морямъ причисляется Ладожское озеро, по которому идетъ въ Финляндію около 0,5% русского отпуска, 5,0% привоза. Привозъ иностранныхъ товаровъ въ порты Великаго океана составлялъ въ 1905 г. до 5% цѣнности всего привоза по Имперіи, а въ 1906 г.—до 15%.

По границамъ Имперіи вывозъ и привозъ распределяются слѣдующимъ образомъ.

Вывезено:	1896—1900 г.	1901—1905 г.	1905 г.
	Въ милліонахъ рублей.		
a) по Европейской границѣ и Кавказскому берегу Чернаго моря	642,7	851,0	978,9
b) въ торговлѣ съ Финляндіею	31,5	41,8	39,0
в) по Азіатской границѣ	24,1	45,6	59,4
	698,3	941,4	1077,3

Привезено: 1896—1900 г. 1901—1905 г. 1905 г.
 Въ милліонахъ рублей.

а) по Европейской границѣ и Кавказскому берегу Чернаго моря	534,1	538,1	536,9
б) въ торговлѣ съ Финляндіею	20,5	25,0	28,2
в) по Азіатской границѣ	53,4	(9,1	70,0)
Итого	608,0	632,2	635,1

Изъ государствъ, съ которыми Россія издавна ведетъ торговлю, первое по размѣрамъ товарообмѣна мѣсто въ концѣ XIX вѣка занимала Англія, въ послѣдніе же годы — Германия, обороты съ которой за 1905 г. достигли полумилліарда р., или 29% общаго оборота внѣшней торговли по отпуску и привозу. Второе мѣсто занимаетъ «Соединенное королевство», третье — Голландія. Вотъ данныя за 1905-ый годъ.

Государства.	Общій оборотъ торговли съ Россіей.			
	Въ милліонахъ рублей.			
	Общій оборотъ торговли съ Россіей.	Въ томъ числѣ по отпуску изъ Россіи.	По приносу въ Россію.	Отпускъ больше (+) или меньше (-) привоза.
Германія	495,7	255,3	240,4	+ 14,9
Великобританія	346,5	249,2	97,4	+ 151,8
Голландія	139,1	126,8	12,3	+ 114,5
Китай	92,1	31,6	60,5	- 28,9
Франція	90,6	64,5	26,1	+ 38,4
Италія	72,1	62,7	9,4	+ 53,3
Австро-Венгрія	60,3	45,7	19,6	+ 26,1
Бельгія	52,0	44,6	7,4	+ 37,2
Персія	48,4	26,1	22,3	+ 3,8
Сѣв.-Ам. С. Штаты	44,3	3,5	40,8	- 37,4
Данія	27,5	23,4	4,1	+ 19,3
Турція	22,6	15,9	6,7	+ 9,2
Испанія	22,0	19,5	2,5	+ 17,0
Швеція	16,2	11,4	4,8	+ 6,6
Норвегія	15,5	7,9	7,6	+ 0,3
Румынія	11,8	10,4	1,4	+ 9,0
Египетъ	11,7	2,8	8,9	- 6,1
Остъ-Индія	10,6	0,6	10,0	- 9,4
Греція	10,5	9,7	0,8	+ 8,9
Афганистанъ	4,9	2,3	2,6	- 0,3
Швейцарія	4,6	0,1	4,5	- 4,4
Португалія	2,8	1,5	1,3	+ 0,2
Бразилія	0,9	0,0	0,9	- 0,9
Сербія	0,4	0,4	0,0	+ 0,4
Японія	0,2	0,0	0,2	- 0,2
Прочія страны	38,2	22,4	15,8	+ 6,6
Итого	1646,6	1038,3	608,3	+ 430,0
Финляндія	65,8	33,0	26,8	+ 12,2
Всего	1712,4	1077,3	635,1	+ 442,2

По статистическимъ даннымъ иностранныхъ государствъ привозъ изъ Р. оцѣнивается выше, чѣмъ по русскимъ, — русский отпускъ, а вывозъ въ Р. — ниже, чѣмъ по русскимъ привозъ въ Р. Это естественно, такъ какъ экспортный товаръ оцѣнивается по стоимости производства и доставки къ отпускному порту или къ таможенѣ,

въ странѣ же назначенія къ этой оцѣнкѣ прибавляются фрахтъ, страхованіе, оплата услугъ комиссіонеровъ, дисконтеровъ и другихъ торговыхъ посредниковъ. А такъ какъ русский отпускъ по размѣрамъ и цѣнности гораздо значительнѣе привоза, то балансъ русской внѣшней торговли по иностраннымъ даннымъ представляется еще болѣе активнымъ, чѣмъ по русской статистикѣ. Разногласія между русскими и иностранными свѣдѣніями по данному предмету объясняются также ошибками въ обозначенія странъ происхожденія и назначенія товаровъ, особенно въ тѣхъ случаяхъ, когда товаръ, прежде чѣмъ достигъ страны назначенія, долженъ пройти чрезъ одно или нѣсколько государствъ.

Товарообмѣнъ съ 7 государствами, имѣющими наибольшее значеніе для русской торговли, представляется, по иностраннымъ даннымъ, въ слѣдующемъ видѣ.

Государства.	Годъ.	Привозъ изъ Россіи.	Вывозъ въ Россію.	Привозъ больше.
Германія	1895	259,6	95,0	164,6
	1901	315,7	152,3	163,4
	1902	357,4	151,8	205,6
	1903	387,8	165,5	222,3
	1904	381,0	154,4	225,6
	1905	460,1	180,5	279,6
Въ среднемъ (1901—1905) за годъ				
		380,4	161,1	219,3
Великобританія	1895	231,1	99,8	131,3
	1901	207,2	134,4	72,8
	1902	242,8	131,4	111,4
	1903	292,6	152,9	139,7
	1904	297,0	144,6	152,4
	1905	315,6	140,8	174,8
1901—1905				
		271,0	140,8	130,2
Голландія	1895	152,9	4,1	148,8
	1901	125,0	6,5	118,5
	1902	164,0	7,5	156,5
	1903	179,4	6,5	172,9
	1904	260,2	8,3	251,9
	1905	249,2	9,4	239,8
1901—1905				
		195,5	7,6	187,9
Франція	1895	72,1	8,2	63,9
	1901	80,7	15,0	65,7
	1902	75,9	17,2	58,7
	1903	113,1	33,2	79,9
	1904	80,0	15,9	64,1
	1905	103,6	19,5	84,1
1901—1905				
		90,7	20,2	70,5
Италія	1895	38,5	4,7	33,8
	1901	56,3	4,8	51,5
	1902	68,2	4,0	64,2
	1903	78,9	5,3	73,6
	1904	59,4	4,6	54,8
	1905	76,7	4,4	72,3
1901—1905				
		67,9	4,6	63,3

Государства.	Годы.	въ миллионахъ рублей.			Привозъ въ Р. (1905 г.)	Вывозъ въ Р. (1905 г.)	Привозъ болѣе (+) или менѣе (-) миллн.	
		Привозъ изъ Россіи.	Вывозъ въ Россію.	Привозъ болѣе.				
Бельгія	1895	43,3	8,0	35,3	Испанія	+ 39,8		
	1901	39,7	11,0	28,7				
	1902	55,3	12,4	42,9			Данія	+ 18,0
	1903	82,0	14,4	67,6			Швейцарія	+ 18,5
	1904	79,5	10,0	69,5			Швеція	+ 10,0
	1905	89,3	12,2	77,1			Норвегія	+ 13,9
1901—1905	69,2	12,0	57,2	Греція	+ 9,2			
Австро-Венгія	1895	36,5	20,9	15,6	Португалія	+ 2,1		
	1901	34,0	28,6	5,4	Румынія	+ 1,9		
	1902	37,9	29,4	8,5				
	1903	44,9	31,6	13,3				
	1904	47,2	28,3	18,9				
	1905	54,3	25,7	28,6				
1901—1905	43,7	28,7	15,0					
Всѣ 7 названныхъ государствъ	1895	834,0	240,7	593,3				
	1901	858,6	352,6	506,0				
	1902	1001,5	353,7	647,8				
	1903	1178,7	409,4	769,3				
	1904	1204,3	367,1	837,2				
	1905	1348,8	392,5	956,3				
Въ среднемъ за 1901—1905	1118,4	375,0	743,4					
Тѣ же 7 государствъ по русскимъ источникамъ	1895	555,6	373,4	182,2				
	1901	570,8	394,4	176,4				
	1902	663,5	386,3	277,2				
	1903	765,5	438,5	327,0				
	1904	763,9	407,4	356,5				
	1905	848,8	412,7	436,1				
Въ среднемъ за 1901—1905	722,5	407,9	314,6					

Изъ не упомянутыхъ въ предыдущихъ таблицахъ, для русской торговли имѣютъ значеніе еще слѣдующія европейскія государства, данныя о которыхъ ниже приводятся по ихъ же официальнымъ источникамъ.

Примененіе товарныхъ группъ	Вывозно на сумму милл. рублей.		
	въ 1896—1900 гг.	въ 1901—1905 гг.	въ 1905 г.
Хлѣбъ, крупа, мука, отруби	322,8	464,9	569,1
Сѣмена, жмыхи	51,7	35,7	35,7
Ленъ, пенька, пакля	67,4	73,1	85,0
Табакъ	1,6	2,0	2,4
Продукты огородничества и садоводства	3,9	4,7	5,2
Произведенія лѣсного хозяйства	56,3	69,1	80,9

*) До войны, въ 1903 г. изъ Японіи, по ея даннымъ, привозилось изъ Р. товаровъ на 8,5 милл., вывозилось въ Р. на 3,3 милл. руб.

Болѣе $\frac{3}{4}$ русскаго вывоза составляютъ произведенія сельскаго хозяйства, въ томъ числѣ за последнее отчетное пятилѣтіе (1901—1905): хлѣбъ въ зернѣ и мукѣ—49,4%; ленъ, пенька, пакля, сѣмена, жмыхи изъ сѣмянъ, табакъ, продукты огородничества и садоводства—12,3%; произведенія скотоводства и птицеводства—14,7%. Изъ прочихъ отраслей народнаго труда въ вывозѣ участвуютъ: лѣсоводство—на 7,3%, рыболовство—0,7%, горное дѣло (нефть, нефтяные продукты, соль, камень)—6,3%, фабричныя, заводскія и ремесленныя издѣлія—9%. Изъ отпускныхъ хлѣбовъ наибольшее значеніе имѣютъ пшеница, которой вывозилось, въ среднемъ за 1901—1905 гг. до 231 милл. пуд., затѣмъ ячмень—124 милл., овесъ—77, рожь—77, кукуруза—36 и отруби—34 милл. пуд. Изъ произведеній птицеводства—яйца, штукъ которыхъ въ 1905 г. достигъ 3 миллиардовъ штукъ на 60 милл. р.; изъ произведеній скотоводства—масло коровье, котораго вывозится до 2,4 милл. пуд. на 31 $\frac{1}{2}$ милл. р. Какія измѣненія произошли въ составѣ русскаго отпуска за послѣднее 10-лѣтіе, показываютъ слѣдующія данныя:

Наименование товарных группъ.	Вывезено на сумму милл. рублей.		
	въ 1896—1900 гг.	въ 1901—1905 гг.	въ 1905 г.
Произведения скотоводства	48,3	79,0	80,9
> птицеводства	37,4	59,8	73,1
> рыбной ловли	4,6	6,8	8,3
Сахаръ	20,4	20,3	18,1
Спиртъ и хлѣбное вино	1,3	1,6	2,3
Нефть и продукты изъ нея	31,9	47,4	29,2
Прочія ископаемыя (соль, камень, руды, металлы, уголь каменный)	8,3	12,2	12,0
Издѣл. фабричныя и заводскія	24,7	45,1	51,3
Прочіе товары (преимущественно предметы обработкивающей промышленности)	12,7	19,7	23,8
Весь вывозъ	698,3	941,4	1077,3

Сократился, за 10-лѣтіе, отпускъ льняного сѣмени, вслѣдствіе усиливающагося соперничества Индіи и Аргентины; сахара—подъ влияніемъ постановленій брусельской международной конференціи, направленныхъ противъ государствъ, поддерживающихъ свой сахарный экспортъ явными или скрытыми преміями; нефти и нефтяныхъ продуктовъ (начиная съ 1905 г.)—вслѣдствіе стачекъ, пожаровъ и беспорядковъ на бакинскихъ нефтяныхъ промыслахъ. Увеличился отпускъ пшеницы (въ 1895 г. 22,1%, въ 1905 г. 26,2% всего отпуска), овса (съ 5 до 8,4%), ячменя (съ 7,1 до 8,2%), отрубей (съ 1,2 до 1,7%), жмыховъ (съ 0,8 до 1,4%). Особенно быстро увеличеніе отпуска яицъ (въ 1895 г. ихъ вы-

везено на 19,8, въ 1905-мъ г. на 60,9 милл.) и масла коровьяго (съ 2,9 до 31,5 милл. р.). Отпускъ яицъ составлялъ въ 1895 г. по цѣнности 2,9%, въ 1905 г.—5,7%; отпускъ коровьяго масла въ 1895 г. — 0,04, въ 1905 г.—2,9% всего вывоза. Самый сильный конкурентъ Р. на всемірномъ рынкѣ—С.-Американскіе Соединенные Штаты, вывозъ которыхъ за 10 лѣтъ (1895—1905) поднялся съ 1550 до 2951 милл. р. Быстро также растетъ вывозъ сельскохозяйственныхъ продуктовъ изъ Остъ-Индіи и Аргентины. Въ нижеслѣдующей таблицѣ изобръжено участіе Р. и ея конкурентовъ въ снабженіи главнаго, наиболѣе для нея выгоднаго мирового рынка—англійскаго, за 1901 годъ.

Предметы русского привоза въ Англію.	Привозъ изъ Россіи въ Англію.	Пр. и. отпущеніе привоза изъ Россіи къ общему привозу въ Англію.	Привозъ въ Англію изъ главнѣйшихъ странъ-соперницъ Россіи, въ %/о къ общему ввозу въ Англію.
Пшеница	72964,9 тыс. пуд.	24,06%	Британская Индія—26,07% Аргентина—21,93%, Соед. Штаты—7,21%.
Ячмень	37949,7 » »	50,63 »	Турція 17,46, Соед. Штаты—13,46, Румынія—13,00.
Овесъ	20787,9 » »	47,55 »	Англ. колоніи 13,70, Румынія—11,77, Германія—9,02, Турція 8,41, Соед. Штаты—1,27.
Кукуруза	9532,8 » »	7,17 »	Аргентина—54,21, Соед. Штаты—18,83, Румынія—10,11, колоніи—5,02, Турція—2,66.
Рожь	2470,2 » »	77,36 »	Германія—8,80, Румынія—5,84, Соед. Штаты—5,51.
Пшеничная мука	399 » »	0,87 »	Соед. Шт.—56,05, Англ. колоніи 14,43, Франція—10,10, Австр.-Венгр.—4,98.
Яйца	843949 тыс. шт.	35,27 »	Данія—18,06, Германія—17,82, Бельгія—12,62, Франція—8,52.
Сѣмя льняное	2251,9 тыс. пуд.	5,84 »	Аргентина—53,64, Англ. кол.—36,85.
> рапсовое	2136,5 » »	49,87 »	Англ. колоніи—32,29, Румынія 15,02.
Жмыхи	3251,4 » »	14,10 »	Германія—18,05, Соед. Шт.—34,91, Англ. кол.—0,86.
Масло коровье	1255,0 » »	9,54 »	Данія—40,9, Англ. колоніи—24,66, Франція—8,15, Голл.—5,95.

Предметы русского привоза въ Англію.	Привозъ изъ Россіи въ Англію.	Проц. отношеніе привоза изъ Россіи къ общему привозу въ Англію.	Привозъ въ Англію изъ главнѣйшихъ странъ-соперницъ Россіи, въ % къ общему ввозу въ Англію.
Лѣтъ всякій	2460,1 » »	63,96 %	Бельгія 28,21.
Пенька	664,8 » »	8,41 »	Филиппинск. о. — 47,95, Англ. коллон.—2,59, Соединенные Штаты—10,31.
Щетина	16,6 » »	13,12 »	Китай 46,17, Германія—20,46 Англ. колоніи—13,12.
Ковскій волосъ	18,1 » »	21,92 »	Китай—2,65, Германія—16,36, Бельгія—10,97, Англ. кол.—8,18.
Лѣсъ строительный	2813,0 тыс. лодовъ	30,67 »	Швеція—22,42, Англ. кол.—11,99, Соед. Шт.—8,21.
Марганцевая руда	5945,0 тыс. пуд.	46,71 »	Бразилія—23,65, Англ. кол.—18,19.
Керосинъ и проч. нефтяные продукты	129599,0 тыс. галл.	42,89 »	Соед. Шт.—50,03.

Въ числѣ предметовъ привоза въ Россію главное мѣсто, по цѣнности, занимаютъ хлопокъ-сырецъ (11,5%), машины (8,8), чай (5,3), каучукъ, гуттаперча, гумми и камедь (3,7), шерсть сырая (3,5), соленныя и копченныя сельди (2,2), мѣдь (1,9), вино и прочіе спирт-

ные напитки (1,8), шерстяная пряжа (1,8), шелкъ-сырецъ (1,7), желѣзные и стальные издѣлія (1,7), шерстяныя издѣлія (1,4), кожа невыдѣланныя (1,0). Въ теченіе 10 лѣтъ въ составѣ привоза произошли слѣдующія перемѣны:

	Цѣнность привоза въ милліонахъ рублей		
	въ 1896—1900 гг.	въ 1901—1905 гг.	въ 1905 г.
Чай	44,0	48,4	47,2
Спиртные напитки, вина	11,9	12,5	11,4
Овощи, фрукты, ягоды, орѣхи	13,5	16,5	15,0
Прочіе пищевые продукты растительнаго происхожденія, табакъ	17,9	23,1	26,1
Сѣмена, растенія, части растеній, копра	9,0	12,1	12,8
Масла растительныя	6,7	5,8	5,5
Продукты тропическаго лѣса: каучукъ, гумми, смолы	13,9	22,4	24,7
Лѣсной товаръ и древесные продукты	15,0	15,1	13,0
Кожи и шкуры	20,6	23,8	24,7
Рыба и рыбные товары	14,2	18,7	20,4
Жиры и масла животнаго происхожденія	7,5	9,6	11,6
Прочіе продукты животнаго происхожденія, кромя волокнистыхъ, животныя	6,3	7,7	6,7
Каменный уголь, коксъ	24,3	21,0	26,7
Металлы не въ дѣлѣ	50,9	31,5	31,5
Прочіе продукты минеральнаго происхожденія	11,5	8,1	6,9
Машины	73,3	56,6	55,9
Прочія издѣлія изъ металловъ	40,6	33,5	39,4
Химическіе продукты, краски и дубильныя вещества	29,3	28,8	28,7
Хлопокъ-сырецъ	68,8	81,1	73,0
Шерсть въ сыромъ видѣ	13,9	19,8	22,1
Прочія волокнистыя вещества	35,6	37,6	32,6
Издѣлія изъ волокнистыхъ веществъ	2,0	29,8	33,6
Писчебумажный товаръ	8,5	12,6	13,5
Прочіе товары	46,8	50,1	49,1

Весь привозъ 608,0 632,2 635,1

Въ % отношенія ко всему привозу съ 1895 по 1905 г. увеличился привозъ:

Каменнаго угля	съ 2,5 до 3,7 %
Шерсти	» 3,2 » 3,5
Каучука	» 1,5 » 3,8
Сельдей	» 1,9 » 2,2
Мѣди	» 1,0 » 1,9
Шелка-сырца	» 1,3 » 1,7

Желѣзныхъ и стальныхъ издѣлій	съ 1,3 до 1,7
Шерстяныхъ издѣлій	» 1,1 » 1,4
Уменьшился въ % отношеніи привозъ съ 1895 по 1905 г.:	
Хлопка-сырца	съ 11,8 до 11,5%
Машины	» 10,1 » 8,8
Чая	» 7,4 » 5,3

Спиртных напитков	съ	1,9	до	1,8
Шерстяной пряжи >		3,1	>	1,8

За 1906-ой год опубликованы данные только по Европейской границе. По всем таможенным этой границы, со включением Кавказского берега Черного моря и торговли с Финляндией, вывезено товаров на 999, а привезено—на 1019,3 милл. руб. В сравнении с 1905-м годом вывоз, по ценности, уменьшился на 1,8%, а привоз увеличился на 10,8%. Съ 16 февраля (1 марта) 1906 г. в России и в Германии введены в действие новые таможенные тарифы, в силу которых обложение привоза в обеих странах, в общем, повышено (относительно России см. доп. т. II, стр. 741). Германия повысила ставки на зерновые хлеба приблизительно на 30—45%. Тем не менее, привоз по Европейской границе по ценности, как выше сказано, увеличился в 1906 г. против 1905-го на 10,8%. Повышение привозных пошлин на русский хлеб в 1906 году повело к сокращению русского хлебного импорта в Германию *). Цены на внутренних германских рынках в 1906 году, в общем, не повысились, а в России мало изменились, на главный же экспортный хлеб, пшеницу, упали:

	Весъ 1906 года.	Первое 2-е полугодіе 1906 года.	Последніе 10 месяцевъ 1906 г.
Цены на пудъ пшеницы въ южн. русск. портахъ .	96,0 к.	99 к.	92 к.
Въ Мангеймѣ 1 р. 48 >		1 р. 48 >	1 р. 49 > **)

Вывоз и привоз драгоцѣнныхъ металловъ подвергались за последнее десятилетіе болѣе значительнымъ колебаніямъ, чѣмъ товароборота. Наибольшимъ приливомъ золота изъ-за границы отличается трехлѣтіе 1896—1898 г.—время наибольшаго развитія нашей обрабатывающей промышленности [привоза золота, в среднемъ, около 125 милл. руб. въ годъ]. Наибольшимъ отливомъ золота отличаются 1899—1900 и 1901 годы, время застоя промышленной дѣль (вывозилось, в среднемъ, на сумму 61 милл. р.). Вотъ данныя за 2 пятилѣтія:

	На сумму миллионъ рублей		
	1896—1900 гг.	1901—1905 гг.	г.
Привозилось въ Р. въ годъ золота	85,7	14,5	6,1
Привозилось въ годъ серебра	41,3	19,8	57,4
Итого	127,0	34,3	63,5
Вывозилось изъ Р. въ годъ золота	34,3	16,5	6,9
Вывозилось въ годъ серебра	6,9	17,4	40,4
Итого	41,2	33,9	47,3

Торговое мореплаваніе. Въ 1905 г. торговыхъ судовъ дальняго заграничнаго плаванія было въ приходѣ, какъ и въ отходѣ, на 2% меньше, чѣмъ в 1895 г., регистровая же ихъ вмѣстимость была больше: по приходу—на 13%, по отходу—на 12%.

Г о д м.	Судовъ въ приходѣ.	Изъ вмѣстимости въ тысячахъ тоннъ.	Судовъ въ отходѣ.	Изъ вмѣстимости въ тысячахъ тоннъ.
1895	11721	9576	11700	9615
1896	11794	9369	11731	955
1897	10932	8986	10729	8857
1898	10833	8640	10654	8508
1899	10387	8586	10666	8387
1900	10552	8538	10493	8341
1896—1900	10898	8824	10775	8670
1901	10229	8887	10036	8577
1902	10378	9820	10319	9728
1903	11607	11166	11562	11075
1904	11729	11311	1113	11311
1905	11145	10852	11466	10784
1901—1905	11078	10405	11019	10301

*) По даннымъ германской статистики хлеба изъ России въ Германию привезено было: въ 1905 г. 214,3, въ 1906 г.—195,1 милл. пуд., изъ коихъ около 40 милл. пуд. въ январѣ и февралѣ.

***) Въ 1907 г. цены на пшеницу понижались; въ Іюль оны достигли въ Одессѣ 1 р. 48 к., въ Мангеймѣ—до 1 р. 65 к. Но въ такой же мѣрѣ поднялись цены и на безпшеничныхъ иностранныхъ рынкахъ.

Процентное отношеніе числа русскихъ судовъ, въ заграничномъ плаваніи, мало изменилось, относительная же ихъ вмѣстимость понизилась. Изъ 11445* приходившихъ въ 1905 г. судовъ русскихъ было только 1588; изъ общей вмѣстимости судовъ—10859398 тоннъ—на русскія суда приходилось 889401 тонна.

Годы.	Изъ ста судовъ заграничн. плавания было судовъ		Процентное отношение вместимости русскихъ судовъ къ общей вместимости	
	подъ русскимиъ флагами:		приш.	отом.
	приш.	отом.		
1896	11,4	— 11,3	8,3	— 7,5
1897	13,2	— 12,0	8,4	— 7,4
1898	14,0	— 13,4	9,7	— 9,1
1899	13,5	— 13,1	10,1	— 9,1
1900	14,3	— 13,9	10,7	— 8,9
1896—1900	13,3	— 14,0	9,4	— 8,0
1901	15,1	— 14,0	10,5	— 8,6
1902	14,7	— 13,8	9,0	— 7,4
1903	14,3	— 13,9	8,3	— 7,3
1904	13,1	— 12,9	7,6	— 7,7
1905	13,9	— 14,5	8,2	— 8,4
1901—1905	14,0	— 13,8	8,7	— 8,0

Регистровая вместимость судовъ заграничнаго плавания далеко не вполне соответствуетъ ихъ товарному грузу: изъ всего числа приходящихъ судовъ около половины — безъ товара, вместимость же остальныхъ составляетъ немного болѣе трети (-8%) общей вместимости приходящихъ судовъ. Отходящія изъ Россіи суда нагружены, въ среднемъ, на 87%.

Годы.	Пришло судовъ съ товарами.		Отшло судовъ съ товарами.	
	Ихъ вместим. въ тыс. тоннъ.	Ихъ вместим. въ тыс. тоннъ.	Ихъ вместим. въ тыс. тоннъ.	Ихъ вместим. въ тыс. тоннъ.
1896	5496	3788	10246	8 99
1897	5257	3636	9497	7873
1898	5672	3978	9104	7:69
1899	5902	4535	8461	6738
1900	5509	4089	9095	7166
1896—1900	5567	4005	9281	7429
1901	5176	3767	8793	7532
1902	5165	3857	8979	8565
1903	5542	4098	10000	9765
1904	5379	4015	10188	9997
1905	5000	3770	10102	9636
1901—1905	5252	3901	9612	9099

Въ дальнемъ, или *большомъ каботажѣ* въ 1905 г. участвовало 126 судовъ, вместимостью въ 200 тыс. регистров. тоннъ, въ томъ числѣ:

	Число судовъ.	Вместимость въ регистр. тоннахъ
Изъ Балтійскаго въ Черное и Азовское моря	10	39512
Изъ Чернаго и Азовскаго морей въ Балтійское	62	106549
Изъ Балтійскаго въ Вѣлое море	3	4739

	Число судовъ.	Вместимость въ регистр. тоннахъ
Изъ Вѣлого въ Балтійское море	3	2373
Изъ Чернаго моря въ русскіе порты Тихаго океана	8	17530 *)
Изъ Балтійскаго моря въ русскіе порты Тихаго ок.	4	10055 *)

Большимъ каботажемъ въ 1905 г. было перевезено товаровъ около 16 милл. пуд., на 37 милл. рублей.

	Тыс. пуд.	Тыс. руб.
1896	8540	25086
1897	7075	25338
1898	8595	19797
1899	9168	29212
1900	8815	29592
1896—1900	8439	25805
1901	12336	30043
1902	11973	44236
1903	14181	34175
1904	17943	50956
1905	15994	37039
1901—1905	15085	39290

Болѣе $\frac{2}{3}$ всего количества перевозимыхъ большимъ каботажемъ товаровъ составляютъ соль (въ 1905 г.—5676 тыс. пуд.), желѣзо и чугунъ не въ дѣлѣ (3136 т. п.), мука пшеничная (2388 т. п.).

Движеніе товаровъ *малымъ каботажемъ* увеличивается: въ 1895 г. имъ перевезено было товаровъ около 450 милл. пуд., въ 1905-мъ—616 милліоновъ. Увеличеніе шло съ 1896 до 1904 г. непрерывно.

Перевезено товаровъ каботажемъ.			
Годы.	Милл. пудовъ.	Годы.	Милл. пудовъ.
1896	477,9	1901	689,1
1897	535,0	1902	692,4
1898	584,2	1903	717,3
1899	589,1	1904	724,6
1900	644,0	1905	616,0
1896—1900	566,0	1901—1905	687,9

Главнѣйшими предметами перевозки малымъ каботажемъ служатъ: нефть (въ 1905 г. — 26 милл. пуд.), зерновой хлѣбъ (78 милл.), каменный уголь (45 милл.), лѣсной товаръ (25,5 милл.), соль (14,1 милл. пуд.).

По отдѣльнымъ морямъ малое каботажное товарное движеніе распределяется слѣдующимъ образомъ:

*) До русско-японской войны, въ 1903 г. въ русскіе порты Тихаго океана отправлено было изъ Чернаго моря 42 судна, вместимостью въ 114612 тоннъ, изъ Балтійскаго моря—4 судна, вместимостью въ 11688 тоннъ.

М о р я .	Миллионы пудовъ.		
	Въ 1898—1900 гг.	Въ 1901—1905 гг.	Въ 1905 г.
Бѣлое и Сѣв. океанъ . . .	5,1	5,6	5,1
Балтійское море	42,4	46,2	32,5
Черное и Азовское	177,4	217,2	200,2
Каспійское	311,1	428,9	378,2
Всего	566,0	687,9	616,0

Изъ всего сказаннаго слѣдуетъ, что торгово-промышленная дѣятельность населенія Р., поскольку она проявляется въ товарообмѣнѣ съ иностранными государствами и въ торговомъ мореплаваніи, за послѣднее десятилѣтіе, несмотря на тягостную и убыточную войну 1901—1905 гг., двигалась впередъ. Это подтверждается слѣдующими данными о движеніи товарныхъ грузовъ по внутреннимъ воднымъ и желѣзнымъ путямъ Европейской Р.

Г о д ы .	Количество грузовъ въ миллионахъ пудовъ, провезенныхъ:		
	по внутреннимъ воднымъ путямъ.	по внутреннимъ желѣзнымъ путямъ.	Итого.
1895	1455,8	2607,8	4063,6
1896	1553,4	2819,7	4373,1
1897	1700,0	2947,3	4647,3
1898	1799,0	3342,6	5141,6
1899	1883,7	3758,5	5642,2
1895—1899	1678,4	3106,6	4785,3
1900	2028,5	3951,9	5980,4
1901	2048,3	3968,3	6016,6
1902	1922,9	4100,6	6023,5
1903	2228,7	4479,0	6707,7
1904	2380,5	4523,0	6903,5
1900—1904	2131,8	4204,5	6336,3

Таблица показываетъ, что движеніе по внутреннимъ путямъ во второмъ пятилѣтіи, сравнительно съ первымъ, увеличилось почти на треть (на 32,4%).

Литература: «Годичные обзоры внѣшней торговли Россіи», издаваемые департаментомъ таможенныхъ сборовъ, и «Ежегодные Статистическіе Сборники Министерства Путей Сообщенія». В. Покровскій.

12) Кредитныя учрежденія. — *Учрежденія краткосрочнаго кредита.* 1) Государственный банкъ. Съ преобразованиемъ въ 1906 г. Государственнаго Совѣта, годовые отчеты госуд. банка, какъ и другихъ госуд. кредитныхъ учрежденій, разсматриваются вторымъ департаментомъ Госуд. Совѣта, куда они вносятся съ заключеніемъ госуд. контролера. Въ послѣдніе годы въ банкѣ получили широкое развитіе внѣ-уставныя ссуды промышленнымъ предпріятіямъ, что неоднократно вызывало рѣзкую

критику въ печати. 2) *Акціонерные коммерческіе банки.* Закономъ 29 апрѣля 1902 г. объ упорядоченіи дѣятельности частныхъ банковъ устранено право членовъ правленія и другихъ служащихъ въ акціонерныхъ коммерческихъ банкахъ пользоваться въ банкѣ кредитомъ (прежде воспрещался лишь вексельный кредитъ); значительно облегчено для меньшинства акціонеровъ возбужденіе ходатайства о назначеніи правительственной ревизіи. Акціонерныхъ коммерческихъ банковъ къ 1 января 1907 г. насчитывалось 36. 11 въ С.-Петербургѣ, 5 въ Москвѣ и 20 въ прочихъ городахъ. 3) *Общества взаимнаго кредита.* Къ 1 января 1906 г. насчитывалось 235, съ 151504 членами. 4) *Городскіе общественныя банки.* Къ 1 января 1906 г. насчитывалось 266, изъ нихъ 42 въ губернскихъ городахъ и 224 въ уѣздныхъ городахъ и посадахъ. 5) На особыхъ основаніяхъ дѣйствуютъ банки ливанскій биржевой, рижскій биржевой, рижскій городской учетный и юрьевскій (Лифляндской губ.).

Учрежденія мелкаго кредита. 7 іюня 1904 г. издано новое положеніе объ учрежденіяхъ мелкаго кредита, дѣйствіе коего распространяется не только на кооперативныя, но и на сословныя крестьянскія учрежденія мелкаго кредита. Новымъ положеніемъ, повторяющимъ, въ общемъ, прежнее, создано два новыхъ типа учрежденій мелкаго кредита — *общественныя ссудосберегательныя кассы* (сельскія, волостныя и станичныя) и *земскія кассы мелкаго кредита.* Учрежденіямъ мелкаго кредита предоставляется, для объединенія ихъ дѣятельности и установленія взаимныхъ между ними сношеній, образовывать союзы. Закономъ 30 мая 1905 г. учрежденіямъ мелкаго кредита предоставлено право получать ссуды на образованіе основныхъ капиталовъ не только изъ казны и отъ земства, но и отъ общественныхъ и частныхъ установленій, а равно и отъ частныхъ лицъ. Къ 1 января 1907 г. ссудосберегательныхъ товариществъ, дѣйствующихъ или имѣющихъ въ виду приступить къ операціямъ, было 1073. Кредитныхъ товариществъ къ 1 января 1907 г. разрѣшено было 150, а дѣйствовало 1224. Сословныхъ крестьянскихъ кредитныхъ учрежденій на 1 января 1904 г. насчитывалось 5049: 754 сельскихъ банка, 2497 вспомогательно-сберегательныхъ кассъ, 1513 мірскихъ заемныхъ капиталовъ, 161 сельскій банкъ удѣльныхъ крестьянъ, 32 киргизскихъ и 92 башкирскихъ кассъ. Къ 1 января 1907 г. общее число такихъ учрежденій возросло до 5750. Общественныхъ ссудо-сберегательныхъ кассъ къ 1 апрѣля 1907 г. разрѣшено 67, земскихъ кассъ 16; къ этому же времени разрѣшено къ открытію 8 союзовъ учрежденій мелкаго кредита, но изъ нихъ оперировали лишь 3. Ссудо-сберегательныхъ кассъ въ Царствѣ Польскомъ насчитывалось 1335 (при общемъ числѣ гминъ 1.85). Къ особому типу учрежденій мелкаго кредита могутъ быть причислены сумскій Александровскій крестьянскій сельско-хозяйственный банкъ, кустарно-промышленный банкъ пермскаго губернскаго земства и

сельский банк графини А. Браницкой въ Вѣлой Церкви.

Учрежденія вещицы кредита (ломбарды). Къ 1 января 1906 г. насчитывалось 97 ломбардовъ: 2 казенныхъ (ссудныя казны въ столицахъ), 12 акціонерныхъ и 83 городскихыхъ.

Учрежденія долгосрочнаго кредита (см. Доп. I, 777—785). Къ 1 января 1907 г. насчитывалось 48 учреждений долгосрочнаго кредита: 2 государственныхъ (дворянскій земельный банкъ съ особымъ отдѣломъ и крестьянскій поземельный банкъ); 10 акціонерныхъ земельныхъ банковъ (складочный капиталъ 71,8 м. руб., запасный 34,3 мил.). 7 учреждений поземельнаго кредита, дѣйствующихъ на началахъ взаимности и сословныхъ (херсонскій земскій банкъ, 3 кредитныхъ общества въ прибалтійскомъ краѣ и 1 въ Царствѣ Польскомъ, 2 дворянскихъ банка на Кавказѣ), 29 городскихыхъ кредитныхъ обществъ (запасный капиталъ 33,1 м. руб.). Въ отношеніи государственнаго земельного кредита за послѣдніе два года состоялся цѣлый рядъ узаконеній, главнымъ образомъ, по крестьянскому банку. Закономъ 21 марта 1906 г. выдача ссудъ наличными деньгами изъ дворянскаго и крестьянскаго банковъ и уплата ими послѣднимъ банкомъ наличными деньгами за приобретаемая имъ за свой счетъ имѣнія прекращена. Ссуды изъ дворянскаго банка производятся по желанію заемщиковъ 4 1/2% или 5% вкладными листами, по нарицательной ихъ цѣнѣ. Ссуды изъ крестьянскаго банка выдаются 5% государственными свидѣтель-

ствами банка по нарицательной цѣнѣ. Манифестомъ 3 ноября 1905 г. на крестьянскій банкъ возложена задача содѣйствовать увеличенію площади земельладннхъ малоземельныхъ крестьянъ. По Высочайшему повелѣнію 12 августа 1906 г. передана крестьянскому банку часть удѣльныхъ земель для продажи крестьянамъ. Указомъ 14 октября понижены платежи заемщиковъ крестьянскаго банка. Недостатокъ въ средствахъ банка на покрытие его обязательствъ, вызываемый этимъ пониженіемъ платежей, пополняется изъ средствъ госуд. казначейства. Указомъ 15 ноября 1906 г. крестьянскому банку предоставлено выдавать ссуды подъ залогъ надѣльныхъ земель: 1) для уплаты за надѣлы, оставляемые крестьянами переселенцами; 2) для пополненія той части покупной цѣны на земли, приобретаемая черезъ крестьянскій банкъ, которая не покрывается ссудой банка, и 3) на покрытие вызываемыхъ улучшеніемъ землепользованія расходовъ. Съ 1906 г. дѣятельность крестьянскаго банка распространена на Прибалтійскій край. Закономъ 29 апрѣля 1902 г. право акціонерныхъ земельныхъ банковъ на выдачу городскихыхъ ссудъ ограничено 1/2 общаго итога ссудъ; этимъ же закономъ представлено министру финансовъ назначать правительственныя ревизіи земельныхъ банковъ и городскихыхъ кредитныхъ обществъ. Къ 1 января 1906 г. находилось въ обращеніи вкладныхъ лист. въ облигацій учреждений долгосрочнаго кредита:

Государственныхъ:

Дворянскаго земельного банка	617 милл. кред. руб.
Крестьянскаго поземельнаго банка	566,4 » » »
Частныхъ учреждений:	
10 акціонерныхъ земельныхъ банковъ	983,9 » « »
	0,2 милл. метал. руб.
7 учреждений, дѣйствующихъ на началахъ взаимности и сословныхъ	437,5 милл. кред. руб.
	6,4 милл. герм. мар.
29 городскихыхъ кредитныхъ обществъ	825,7 милл. кред. руб.
Всего	3430,4 милл. кред. руб.
	0,2 » метал. »
	6,4 » герм. мар.

Выдано ссудъ къ 1 января 1907 г.

Дворянскимъ земельнымъ банкомъ	738,5 милл. руб.
Особымъ его отдѣломъ	44,6 » »
Крестьянскимъ поземельнымъ банкомъ	490,7 » »
Земскимъ банкомъ Херсонской губерніи	156,2 » »
10 акціонерными земельными банками:	
краткосрочныхъ	15,9 » »
долгосрочныхъ: подъ залогъ земель	631,3 » »
» подъ город. недвижимыя имущества	352 » »

Общее количество заложенныхъ имуществъ въ дворянскомъ (съ особымъ отдѣломъ), крестьянскомъ, херсонскомъ земскомъ и акціонерныхъ земельныхъ банкахъ равнялось къ 1 янв. 1905 г. 135750, площадью 51441 тыс. дес., оцененныхъ въ 3466,3 милл. руб. Выдано ссудъ 2059,1 милл. руб.; остатокъ долга—1948 милл. руб.

Литература (сверхъ указанной въ Доп. I, 784): С. В. Бородаевскій, «Кредитъ» (сводъ

трудовъ мѣстныхъ комитетовъ по 49 губ. Европейской Россіи, 1904); А. Гурьевъ, «Очеркъ развитія кредитныхъ учреждений въ Россіи» (1904); З. Евзьянъ, «Банки и банкирскія конторы въ Россіи» (1901); Я. И. Печеринъ, «Историческій обзоръ правительственныхъ, общественныхъ и частныхъ кредитныхъ установленій въ Россіи» (1904); П. П. Магузинъ, «Наша банковая политика (17:9 — 1903)» (Харьковъ, 1904); его же, «Русскій автоном-

ный-центральный эмиссионный государственный банк» (Харьков, 1906); Л. Яснопольский, «Государственный банк» (въ сборн. «Вопросы государственного хозяйства и бюджета», вып. I, 1-07); А. К. Голубевъ, «Статистика краткосрочного кредита. Операции акционерныхъ банковъ коммерческаго кредита въ 1894—1900 гг.» (1905); «Труды 1-го все-россійскаго съезда представителей городскихъ общественныхъ банковъ съ 5-го по 24-е мая 1900 г. въ г. Харьковѣ» (Хар., 1900); «Сводъ мнѣній и замѣчаній городскихъ общественныхъ управленій на выработанный особенною канцелярїею по кредитной части проектъ новаго положенія о городскихъ общественныхъ банкахъ» (1905); А. А. Колосовъ, «Записка къ проекту новаго положенія о городскихъ общественныхъ банкахъ»; Н. Катаевъ, «Сельскій кредитъ и крестьянское хозяйство въ Россіи» (М., 1902); «Сборникъ узаконеній и правительственныхъ распоряженій о мелкомъ народномъ кредитѣ» (1902); М. Я. Герценштейнъ, «Мелкій кредитъ въ трудахъ мѣстныхъ комитетовъ о нуждахъ сельско-хозяйственной промышленности и сберегательныя кассы» (М., 1901); С. В. Бородаевскій, «Нужды мелкаго кредита по мнѣнію мѣстныхъ дѣятелей» (1904); его же, «Мелкій кредитъ» (1904); его же, «Сборникъ по мелкому кредиту» (1907); В. П. Благовѣщенскій, «Мелкій кредитъ въ деревнѣ» (М., 1906); О. Ф. Воропоновъ, «Крестьянскій банкъ и его начало. Изъ личныхъ воспоминаній» («Вѣсти Европы» 1905, XII; 1906, V); его же, «Семь лѣтъ въ крестьянскомъ банкѣ» (ibid. 1906, VIII, IX); «Имѣнія, приобретенныя крестьянскимъ поземельнымъ банкомъ, и ликвидація ихъ за 1895—1904 гг.» (1904); «Обзоръ дѣятельности крестьянскаго поземельнаго банка за 1883—1904 гг.» (1906); Е. С. Мицевскій, «Земельный кредитъ акционерныхъ земельныхъ банковъ» (Кіевъ, 1902); А. К. Голубевъ, «Труды 1-го съезда представителей городскихъ кредитныхъ обществъ» (1905).

Н. И.

13) Пути и средства сообщенія. *Внутренніе водные пути.* По свѣдѣніямъ къ 1 января 1906 г., общая длина рѣкъ, озеръ и каналовъ Европ. Россіи, по которымъ производится сплавы или судоходство, опредѣлилась въ 80248 вер., въ томъ числѣ славянскихъ 43019 вер. и судоходныхъ 37229 вер. Пароходное движеніе производится на протяженіи 25767 вер., составляющихъ около 32% длины всей сѣти водныхъ и сплавныхъ путей. Каналовъ и канализированныхъ рѣкъ, т.-е. искусственныхъ водныхъ путей имѣется всего 1845 вер. Общее протяженіе внутреннихъ водныхъ путей Азиатск. Россіи къ 1901 г. составляло 82816 вер., изъ нихъ судоходныхъ 47177 вер. (пассажиро-пароходныхъ 14649 вер.), сплавныхъ 35339 вер. Рѣчной флотъ Европейской Россіи по пер. писъ 1901 г. состоялъ изъ 3295 паровыхъ судовъ, имѣвшихъ 16004 номинальныхъ силъ и первоначальной стоимостью 133,3 милл. руб., и 2289 непаровыхъ судовъ, съ грузоподъемностью въ 674,2 милл. пуд. и первоначальной стоимостью въ 60,6 милл. р. Рѣчной флотъ Азиатской Россіи состоялъ изъ 339 паровыхъ судовъ, 21895 номин. силъ и

стоимостью 19,2 милл. руб., и 1033 непаров. судовъ, съ грузоподъемностью въ 27,1 милл. пуд. и стоимостью въ 9,6 милл. руб. Всѣхъ служившихъ на нашихъ рѣчныхъ судахъ по переписи 1900 г. насчитывалось 15994. Въ 1904 г. по всѣмъ внутреннимъ воднымъ путямъ Европейской Россіи было нагужено и отправлено судовъ съ кладью, принятою съ берега и перегруженною съ другихъ судовъ, 218950 и плотовъ 312900. Въ среднемъ за предшествующее десятилѣтіе (1894—1903) отправлялось ежегодно 78654 судна и 130470 плотовъ. Къ 1904 г. сравнительно съ этими средними данными отправлено судовъ боѣе на 39,5%, а плотовъ—на 14,9%. Всего перевезено грузовъ въ 1904 г.: на судахъ 1518,9 милл. пуд. и цѣвною на 745,4 милл. руб. (въ среднемъ за 1894—1903—1130 милл. пуд. и 438,2 милл. руб.); на плоткахъ—861,6 милл. пуд. и цѣвною на 70,2 милл. руб. (въ среднемъ за 1894—1903 гг.—697,5 милл. пуд. и 44,2 милл. руб.). По проекту государственной росписи на 1907 г. ассигновано на содержаніе внутреннихъ водныхъ путей 12717 тыс. руб. и 650 тыс. руб. на неотложные расходы по внутреннимъ воднымъ путямъ и шоссейнымъ дорогамъ.

Торговое мореходство (см. Доп. I, 575; II, 207 и 445). Закономъ 6 июня 1904 г. значительно суженъ кругъ судовладѣльцевъ, пользующихся правомъ на плаваніе подъ русскимъ національнымъ флагомъ. Русскимъ считается только такое мореходное судно, которое принадлежитъ: а) единоличному собственнику или общиннымъ хозяевамъ, если всѣ они состоятъ русскими подданными; б) товариществамъ полному или на вѣрѣ, если всѣ товарищи и вкладчики русскіе подданные; в) акционерному обществу, компаніи или товариществу на паяхъ, если всѣ ихъ акціи или пай именные и принадлежатъ русскимъ подданнымъ, и притомъ правленіе предпріятія находится въ Россіи, а члены правленія и директоры-распорядители состоятъ въ рускомъ подданствѣ. Къ 1 сентября 1904 г. русской торговый флотъ насчитывалъ 834 парохода и 253 парусныхъ судна, вмѣстимостью 606,4 тыс. регистр. тоннъ, распредѣлявшихся по отдѣльнымъ морямъ слѣдующимъ образомъ:

	Паровыя суда:		Парусныя суда:	
	число.	тмс. регистр. тоннъ.	число.	тмс. регистр. тоннъ.
Бѣлое	46	9,3	434	25,0
Галтійское	155	59,6	812	101,9
Черное и Азовское	348	181,6	676	42,3
Великій океанъ	20	11	7	0,6
Каспійское	265	118,4	544	113,7
Всего	834	382,9	2533	283,5

Къ 1 сентября 1905 г. число паровыхъ судовъ возросло до 816, парусныхъ — до 2569. По проекту государственной росписи на 1907 г. ассигновано на расходы мин-ва торговли и промышленности по части торговаго мореплаванія и портовъ 1906 тыс. руб.

Шоссейныя и грунтовыя дороги. Къ 1 ян-

варя 1901 г. общее протяженіе грунтовыхъ дорогъ въ 61 губерніи Европейской Россіи равнялось 206107 вер., шоссейныхъ и мощеныхъ дорогъ 2439 вер., изъ послѣднихъ 12754 въ вѣдѣніи мин-ва путей сообщенія и 11641 вер. въ вѣдѣніи мин-ва путей сообщенія. Къ 1 января 1906 г. мин-ву путей сообщенія было подвѣдомственно 13349 вер. шоссейныхъ дорогъ (2753 вер. на Кавказѣ) и 1341 вер. грунтовыхъ; изъ указаннаго количества 4057 вер. шоссейныхъ дорогъ въ 13 губерніяхъ находятся во временномъ хозяйственномъ завѣдываніи земства, подъ надзоромъ и техническимъ руководствомъ вѣдомства путей сообщенія. По проекту государственной росписи на 1 07 г. на содержаніе и ремонтъ шоссейныхъ и грунтовыхъ дорогъ ассигновано по мин-ву путей сообщенія 8066 тыс. руб., по мин-ву внутреннихъ дѣлъ 172 тыс. (въ т. ч. и на водные пути); по земскимъ смѣтамъ 34 губерній Евро-

пейской Россіи ассигновано въ 1902 г. на дорожную повинность 9873 тыс. руб., изъ нихъ 6157 тыс. руб. на образованіе дорожныхъ капиталовъ; по земскимъ смѣтамъ 16 не-земскихъ губерній ассигновано въ 1905 г. 3147 тыс. руб. на дорожную повинность. Съ преобразованиемъ въ 1904 г. хозяйственного департамента мин-ва внутреннихъ дѣлъ въ главное управленіе по дѣламъ мѣстнаго хозяйства, въ составъ послѣдняго образованъ дорожный отдѣлъ и особое присутствіе по дорожнымъ дѣламъ совѣта по дѣламъ мѣстнаго хозяйства (Доп. I, 5-5).

Железные дороги (см. Доп. I, 744—748) Къ 1 мая 1907 г. общее протяженіе русской желѣзнодорожной сѣти, включая Финляндію, опредѣлялось въ 6 199 вер. (13 54 вер. казен.), 1286 вер. вѣтвей (877 вер. каз.) и 12609 вер. 2-й колѣн (10501 вер. казен.). Эта сѣть распредѣлена слѣдующимъ образомъ:

	Линій	Вѣтвей	2-ой колѣн
I. Европейская Россія:			
1) Дорогъ общ. знач. казенныхъ	31063	754	10322
» » » частныхъ	168 3	371	2104
2) Дорогъ мѣстн. знач. (частн.)	2128	38	4
II. Азиатская Россія:			
(Каз., общ. знач.)	10104*)	55*)	25
III. Финляндія:			
Казенныхъ дорогъ	2782	68	154
Частныхъ дорогъ	254	—	—
Всего	63199	1286	12609

Кромѣ того, въ предѣлахъ Китая находилась Китайская Восточная жел. дорога — 1617 вер. Къ тому же 1 мая 1907 г. было открыто для временнаго движенія 768 вер. (240 вер. каз.), строилось 1007 вер. (798 вер. каз.), разрѣшено къ постройкѣ 17 5 вер. (1 07 вер. каз.). Вся сумма затратъ на устройство русскихъ желѣзныхъ дорогъ общаго значенія (безъ Финляндіи) составляла къ 1 января 1905 г. 5798 милл. руб., что составляетъ на версту 106 тыс. руб.; на казенныя дороги израсходовано 4070 милл. руб. Изъ этой суммы на долю правительства приходится 5564 милл. руб. (96%). Годовая сумма правительственной гарантіи и уплаты по консолидированнымъ облигаціямъ составляла въ 1904 г. 177,1 милл. руб. Долги желѣзнодорожныхъ обществъ правительству къ концу 1904 г. опредѣлялись въ 114,5 милл. руб. Перевезено пассажировъ въ 1904 г. по желѣзнымъ дорогамъ общаго значенія въ Европейской Россіи (безъ Финляндіи) 123,2 милл. и грузовъ 45 3 милл. пуд.; по желѣзнымъ дорогамъ Азиатской Россіи перевезено пассажировъ 5,3 милл. и грузовъ 137,8 милл. пуд. Валовой доходъ отъ эксплуатаціи желѣзныхъ дорогъ общаго значенія (безъ Финляндіи) опредѣлился въ 1904 г. въ слѣдующихъ цифрахъ: въ Европейской Россіи—валовой доходъ 633,4 милл. руб., расходъ 414,2 милл.

руб., чистый доходъ 219,2 милл. руб.; по Азиатской Россіи—валовой доходъ 46,9 милл. руб., расходъ 79,4 милл. руб., дефицитъ 32,5 милл. руб.

Почта, телеграфъ и телефонъ, см. Доп. т. II, стр. 465, 743, 744.

Литература (сверхъ указанной въ Доп. I, 74). В. Ф. Мейенъ, «Россія въ дорожномъ отношеніи» (19-2); «Статистическій атласъ путей сообщенія Россіи къ началу XX вѣка» (1902); П. И. Рудченко, «Гужевые и водные пути» (сводъ трудовъ мѣстныхъ комитетовъ по 49 губерніямъ Европ. Россіи, 1904); его же, «Очеркъ развитія и современнаго состоянія мѣстныхъ путей сообщенія въ нѣкоторыхъ иностранныхъ государствахъ и въ Россіи» (1904); А. А. Якушевъ, «Уставъ путей сообщенія» (1904); «Обзоръ дѣятельности мѣстныхъ путей сообщенія за десятилѣтіе 1895—1904 гг.» (1906); М. П. Федоровъ, «Пути сообщенія въ Россіи» (статья въ сборникѣ «Вопросы государственнаго хозяйства и бюджетнаго права», вып. I, 1904); «Матеріалы для изученія санитарнаго состоянія внутреннихъ водныхъ путей», 11 вып. (1902—07); «Матеріалы для описанія русскихъ рѣкъ и исторіи улучшенія ихъ судоходныхъ условий», 13 вып. (1902—07); В. А. Златолинскій, «Внутренніе водные пути Россіи и Германіи въ военномъ отношеніи» (1907); «Матеріалы для описанія русскихъ портовъ и исторіи ихъ сооруженія» (36 вып., 1870—1903); Ю. Д. Филипповъ, «Торговое мореплаваніе», вып. I (1905);

*) Въ этотъ отчетъ входятъ Уссурийская жел. дорога (820 вер. и 13 вер. вѣтвей), средняя на 1906 г. во временную эксплуатацію обществу Кит. Пост. жел. дороги.

Ю. В. Руммель, «Торговый флотъ въ экономической жизни страны и виды на его развитіе въ Россіи» (1907); К. И. Гудевичъ, «Железныя дороги и тарифы» (сводъ трудовъ мѣстныхъ комитетовъ по 49 губерніямъ Европ. Россіи, 19 4).

14) Революціонное движеніе въ Россіи. Этимъ именемъ обозначается тотъ общественный процессъ, различные моменты котораго находятся въ непрерывной генетической связи, и который, возникнувъ при имп. Александрѣ II, привелъ къ такъ называемому освободительному движенію 1905—1907 гг. Иногда начинаютъ исторію революціон. движенія значительно раньше и первымъ яркимъ его проявленіемъ считаютъ заговоръ и возстаніе декабристовъ (см. XII, 117). Идеиная связь между дѣломъ декабристовъ и послѣдующими проявленіями Р. д. несомнѣнна; но послѣ возстанія 14 дек. всѣ сколько-нибудь видные участники заговора были навсегда или надолго изъяты изъ общества; движеніе было раздавлено безусловно. Всѣ послѣдующія революціонныя попытки происходили помимо прямой связи съ декабристами. Да ихъ долго почти и не было; общество было загнано, народныя массы забыты. Оппозиціонная мысль попрежнему жила только въ привилегированномъ, дворянскомъ кругѣ и выражалась въ образованіи кружковъ, тайныхъ, но не стремившихся ни къ какимъ практическимъ дѣланіямъ. Ихъ, тѣмъ не менѣе, строго преслѣдовали и участники подвергали тюрьмѣ и ссылкѣ. Къ числу такихъ кружковъ, подвергшихся суровой расправѣ, принадлежалъ московскій кружокъ Герцена (183.), позднѣе — кружокъ Петрашевскаго (XIII, 450). Нѣсколько дѣлъ о малороссійскихъ кружкахъ («Кирилло-меводіевское братство», 1847) свидѣтельствуютъ объ отсутствіи дѣйствительнаго революціоннаго движенія въ Малороссіи. Одна Польша была очагомъ, гдѣ жила революціонная (національная) идея. Въ 1855—57 гг. происходилъ въ разныхъ мѣстностяхъ Россіи рядъ крестьянскихъ волненій. Въ 1857 г. Герценъ основалъ въ Лондонѣ первый правильно выходившій нелегальный журналъ, «Колоколъ»; онъ съ первыхъ №№ сталъ проливать въ Россію въ количествѣ не менѣе 2000 экз. и имѣлъ громадное вліяніе. Съ этихъ поръ русская революціонная журналистика, частью заграничная, частью выходившая изъ тайныхъ типографій въ Россіи, не прекращалась. Въ первые годы царстванія Александръ II движеніе революціонное еще не дифференцировалось отъ движенія либеральнаго. Радикальное теченіе было представлено, кромѣ «Колокола», легальнымъ «Современникомъ». Отличительная черта русскаго Р. д. состояла въ томъ, что все оно съ самаго начала было социалистическимъ, а социализмъ имѣлъ спе; ва народническій, крестьянскій характеръ; революціонеры вѣрили тогда въ крестьянскую общину, какъ ячейку будущаго социалистическаго строя. Въ этомъ отношеніи не было различія между наиболѣе видными теоретиками революціи: Герценомъ, Чернышевскимъ, Бакунинимъ. Радикализма, враждебнаго социализму, какой былъ на за-

падѣ, у насъ долго не было. 1861 г., годъ освобожденія крестьянъ, отмѣченъ рядомъ крест. бунтовъ и крупными студенческими волненіями въ Петербургѣ, Москвѣ, Киевѣ, Казани. Къ 1861 г. относится и возникновеніе перваго послѣ 1825 г. дѣйствительно революціоннаго тайнаго сообщества «Великорусск». Въ 1862 г. вышло въ тайной типографіи три листка «Великорусск». Въ нихъ требовались: передача крестьянамъ безъ выкупа всей земли, которую они пользовались при крѣпостномъ правѣ, полное отдѣленіе Польши, конституція съ отвѣтственностью министровъ и свободою личности, «составленіе временнаго избирательнаго закона популярными людьми, которыхъ укажетъ голосъ публики». Средства для достиженія этихъ цѣлей «на первый разъ» рекомендовались мирныя; должно подать адресъ государю, «въ самомъ умѣренномъ духѣ, чтобы всѣ либеральные люди могли принять его». За дѣло «Великорусса» поручикъ В. Обручовъ былъ приговоренъ къ 3 годамъ каторги. Раньше листковъ «Великорусса» появилась въ свѣтъ прокламація «Къ молодому поколѣнію» (1861). Она отрицала въ принципѣ монархію («намъ нуженъ не царь... а выборный старшина»), подвергала суровой критикѣ дѣятельность правительства, отрицала, чтобы для Россіи былъ предназначенъ тотъ же путь, что для Европы; высказывалась надежда, что Россія установитъ порядки, незнакомые даже Америкѣ, и молодое поколѣніе приглашалось къ борьбѣ за нихъ. Каковы должны быть эти порядки, какъ къ нимъ идти—оставалось неизвѣстнымъ. Эта прокламація была произведеніемъ совершенно личнымъ; ея авторомъ былъ извѣстный поэтъ М. Л. Михайловъ, который за нее приговоренъ къ каторгѣ. Въ 1862 г. былъ арестованъ, въ 1864 г.—присужденъ къ каторгѣ Чернышевскій, по обвиненію въ составленіи и распространеніи другой, столь же революціонной прокламаціи «къ барскимъ крестьянамъ». Къ этому времени уже произошло рѣзкое отдѣленіе революціонеровъ отъ либераловъ. Кавеличъ, близкій другъ Герцена, еще недавно бывший его единомышленникомъ, въ письмахъ 1862 г. относится къ революціонерамъ съ нескрываемою антипатіей. Къ концу 1862 г. относится возникновеніе тайнаго общества «Земля и воля», выпустившаго два листка «Свобода», съ призывомъ въ чисто-революціоннымъ путемъ. Его лозунгомъ было «народное собраніе изъ выборныхъ представителей свободнаго народа, которое само должно опредѣлять будущій общественный строй». Въ 18 3 г. это общество перестало существовать; нѣсколько позднѣе одинъ изъ его главныхъ дѣателей, Н. Серно-Соловьевичъ, былъ приговоренъ къ 12 годамъ каторжныхъ работъ. Въ 1863 г. разразилось польское возстаніе. Значительная часть русскихъ радикаловъ была имъ увлечена; Герценъ и Бакунинъ оказывали ему изъ-за границы дѣятельную поддержку. Это вызвало сильную реакцію въ самомъ обществѣ. «Московск. Вѣдомости» (Катковъ) начали разжигать въ немъ націоналистическія инстинкты и въ значительной степени достигли цѣли.

Революционное движение было если не задвлено, то надолго ослаблено. Нелегальная литература едва влачила свое существование; «Колоколь» послѣ 1864 г. не расходился и въ 500 экземплярахъ, въ 1867 г. временно прекратился, затѣмъ еле влачилъ свое существованіе до смерти Герцена. Въ 1866 г. было произведено Каракозовымъ на жизнь Александра I покушеніе, организованное довольно значительнымъ кружкомъ заговорщиковъ (судилось ихъ всего 31 чел.). Въ 1869 г. среди петербургскаго и московскаго студенчества начинается революціонное движеніе, связываемое обыкновенно съ именемъ Нечаева (см.). Нечаевъ былъ ученикомъ и послѣдователемъ Бакунина, пошедшимъ гораздо дальше своего учителя. Какъ и всѣ революціонеры шестидесятыхъ и семидесятыхъ годовъ, онъ былъ народникомъ въ томъ смыслѣ, что классомъ, во имя котораго должна была совершиться революція, было для него крестьянство; но путь къ революціи долженъ былъ идти, по его мнѣнію, не черезъ массовую пропаганду, а черезъ заговоръ. Въ ноябрѣ 1867 г. Нечаевъ и его сообщники убили близъ Москвы члена кружка Иванова, котораго Нечаевъ подозревалъ въ измѣнѣ; это убійство привело къ раскрытію заговора. Нечаевъ бѣжалъ за границу и тамъ въ 1869—1871 г. издавалъ революціонный журналъ «Народная Расправа», въ которомъ предсказывалъ близость «всемирнаго возстанія замученнаго русскаго народа» или великой «мужичьей революціи». Въ началѣ 1870 хъ годовъ въ русскомъ революціонномъ движеніи намѣтились три главныхъ теченія. Сторонники Бакунина или «бунтари» вѣрили, что русская община есть яичка, вполне готовая развиться въ свободную федерацію множества мелкихъ социалистическихъ общинъ; они отрицательно относились къ какой бы то ни было «политикѣ», исходя изъ убѣжденія, что вселеній государственный строй есть непрелѣнно орудіе эксплуатаціи массъ; они ожидали въ самомъ непродолжительномъ будущемъ взрыва и считали отдѣльные бунты полезными для его подготовленія. Они настоятельно вѣрили въ близость революціи, что для всякаго человѣка, проникнутаго революціонными идеями, считали нравственно обязательнымъ идти сейчасъ же на непосредственное дѣло; всякую отсрочку они считали преступной, даже отсрочку для того, чтобы учиться; находясь у постели опасно больного, близкій ему человѣкъ обязанъ стараться помогать ему, хотя бы располагая самими ничтожными медицинскими знаніями, и не имѣть права уклоняться отъ этой обязанности для того, чтобы идти на медицинскій факультетъ — такъ точно и революціонеръ долженъ служить народу сейчасъ же, не откладывая до того момента, когда онъ обогатитъ себя новыми знаніями. Бакунисты вѣсколько разъ пытались издавать журналы, но всѣ они были недоговѣчны; много было выпущено ими брошюръ. Главнымъ теоретикомъ другого теченія былъ П. Лавровъ (см.). Въ 1872—77 гг. идеи «лавристовъ» находили выраженіе въ изданіи «Впередъ», а также въ

рядѣ брошюръ. Лавристы также вѣрили въ близость революціи, но не въ такой степени, какъ бакунисты; они не отрицали государства и думали, что и въ будущемъ строѣ оно должно играть свою роль; они были убѣждены, что переходъ къ будущему строю есть процессъ болѣе или менѣе медленный и сложный; мелкихъ отдѣльныхъ бунтовъ они не признавали и необходимой предпосылкой для переворота считали широкое развитіе револ. идей. Въ противоположность бакунистамъ, они считали безусловно обязательнымъ для революціонера учиться и класть въ основу пропаганды не только чувство ненависти, но и научно-развитую мысль. Они признавали наличность въ Россіи рабочаго класса и необходимость работы и для него; тѣмъ не менѣе, крестьянство они считали болѣе цѣннымъ и очень многое строили на крестьянской общинѣ. Среди послѣдователей Лаврова было, впрочемъ, не мало людей, которые далеко не цѣликомъ принимали его программу, и въ міросозерцаніи которыхъ перемѣшались элементы лавризма и бакунизма. Идейнымъ выразителемъ третьяго теченія былъ Ткачевъ издававшій въ 1875—1881 гг. журналъ «Набатъ» (см.). Это было теченіе явобинское. Для Ткачева Лавровъ и даже Бакунинъ были «буржуазными псевдо-революціонерами». Ткачевъ вѣрилъ не въ постепенное развитіе социализма, а въ декретированіе социалистическихъ мѣръ государствомъ, и потому его задачей былъ захватъ политической власти. Ученіе Ткачева находилось въ нѣкоторой преемственной связи съ ученіемъ Нечаева. И для Ткачева крестьянство было главной цѣлью борьбы; и онъ вѣрилъ въ общину, какъ въ исходную точку социалистическаго развитія. Съ самаго начала 1870-хъ годовъ въ Петербургѣ, Москвѣ, Кіевѣ и др. городахъ образуются кружки молодежи, ставшіе своею цѣлью пропаганду среди народа либо ученія Лаврова, либо ученія Бакунина; верѣдки были кружки, въ которыхъ бакунисты и лавристы перемѣшались. Наибольшаго значенія достигъ бакунистскій кружокъ Долгушина въ Москвѣ, основанный въ 1872 г., но скоро раскрытый; въ 1874 г. члены его судились и были осуждены. Другой кружокъ — Николая Чайковскаго — основался въ Петербургѣ еще въ 1869 г.; онъ сначала имѣлъ характеръ товарищескаго кружка саморазвитія и взаимопомощи, но съ 1871—72 г., подъ вліяніемъ Софьи Перовской, Корниловой, Анатолія Сердюкова, обратился въ революціонный. Въ числѣ его членовъ были впоследствии ставшіе извѣстными кн. П. Крапоткинъ, Аксельродъ, Чарушинъ, Волховской, Левъ Тихомировъ, Желябовъ, Натансонъ, Фроленко, Клеменсъ. Они вели широкую пропаганду какъ въ рабочихъ кружкахъ Петербурга и др. городовъ, такъ и въ деревняхъ различныхъ губерній. Для этого они поступали рабочими на фабрики, въ кузницы или другія мастерскія, занимались на различныхъ сельскія работы и т. п., всѣми способами стараясь сблизиться съ народомъ и веда среди него пропаганду какъ устно, такъ и посредствомъ нелегальной литературы, въ то время уже

весьма значительной. Одновременно возник ряд других подобных кружков. В 1874 г. начались среди них аресты; арестовано было до 1000 молодых людей. Из них часть была отпущена, многие умерли во время болѣе чѣмъ трехлѣтняго предварительнаго заключенія; остальные въ октябрѣ 1877 г. предстали передъ судомъ Правительствующаго Сената. Ихъ дѣло называется «дѣломъ 193-хъ» (по не совсѣмъ точно подсчитанному числу подсудимыхъ) или «Большимъ процессомъ». Изъ всѣхъ политическихъ процессовъ, имѣвшихъ мѣсто въ Россіи со времени «дѣла декабристовъ» и до процессовъ 1906 г., это былъ самый значительный по числу подсудимыхъ. Прокуратура обвиняла всѣхъ подсудимыхъ въ принадлежности къ одной политической партіи и одному заговору. На самомъ дѣлѣ среди подсудимыхъ находились различные кружки, частью не имѣвшіе никакой связи одинъ съ другимъ, частью даже враждебные одинъ другому. Нѣкоторые изъ подсудимыхъ вовсе не были причастны къ революціонному движенію и попались болѣе или менѣе случайно. Наиболѣе видные участники этого процесса: Мышкинъ (II, 226), Войнаральскій, Коваликъ, Рогачевъ, Шитко, Квятковскій, Врешковская, Чарушинъ, Желябовъ, Кибальчичъ, Церовская, Корнилова, Кушинская, Куприяновъ, Всеволопатынъ, Николай Морозовъ (см.), Синегубъ, Кадьянъ, Петропавловскій Каровичъ (см.). Послѣ трехмѣсячнаго судебного разбирательства, во время котораго значительная часть подсудимыхъ протестовала противъ суда, отказываясь присутствовать на немъ, часть подсудимыхъ была оправдана, другая приговорена къ различнымъ наказаніямъ, отъ краткосрочнаго тюремнаго заключенія до каторжныхъ работъ. Къ тому же типу принадлежало «Дѣло 50», разбиравшееся также въ Сенатѣ въ томъ же 1877 г., нѣсколькими мѣсяцами раньше, хотя подсудимые были арестованы годомъ позже. Это также были пропагандисты - народники. Наиболѣе видные дѣятели изъ нихъ: рабочій Петръ Алексѣевъ, произшедшій на судѣ произведшую сильное впечатлѣніе рѣчь, въ которой онъ грозилъ правительству поднимающеюся на него мускулистой рукой миліоновъ рабочихъ, Софья Бардина, Ольга и Вѣра Любатовичъ, Лидія Фигнеръ, князь Цицановъ, Евгенія и Надежда Субботины. Послѣ ареста пропагандистовъ, среди революціонеровъ начинается сильная реакція противъ отрицательнаго отношенія къ «политикѣ». Это даетъ толчокъ распространенію ученія Ткачева, но и среди лавристовъ начинается поворотъ въ ту же сторону; бакунисты постепенно совершенно сходятъ со сцены. Къ 1876 г. относятся первые зачатки общества, принявшаго старое названіе «Земля и Воля». Оставаясь социалистическимъ и народническимъ, стремясь продолжать пропагандистскую дѣятельность среди крестьянъ, оно признаетъ необходимость организованной борьбы съ правительствомъ, или даже нѣсколько уже — съ полиціей. Время отъ времени совершаются различные террористическіе акты, являющіеся по большей части,

личными дѣйствіями отдѣльных дѣятелей: тамъ убиваютъ или ранятъ шпіона, здѣсь дѣлаютъ вооруженную попытку устроить побѣгъ изъ тюрьмы и т. д. Последнимъ яркимъ проявленіемъ стараго, чуждаго политикѣ народничества было такъ наз. чигиринское дѣло (1877). Въ Чигиринскомъ у. Киевской губ. группа революціонеровъ (Стефановичъ, Дейчъ) составила тайное общество изъ крестьянъ, объединивъ ихъ при помощи «золотой грамоты», т.-е. подложнаго акта отъ имени царя, въ которомъ крестьяне призывались объединиться во имя его и земли. Къ обществу примкнуло до 1000 крестьянъ; оно вскорѣ было раскрыто. Обманное пользованіе именемъ царя не вызвало сочувствія среди революціонеровъ. 24 янв. 1878 г. Вѣра Засуличъ тяжело ранила петербургскаго градоначальника генерала Трепова. Ни одно изъ болѣе раннихъ покушеній не имѣло такого отголоска. Это объясняется публично проведеннымъ процессомъ Вѣры Засуличъ, которую оправдалъ судъ присяжныхъ. Въ первомъ номерѣ журнала «Земля и Воля», вышедшемъ въ октябрѣ 1878 года, была сдѣлана попытка представить терроръ какъ бы случайнымъ, временнымъ придаткомъ къ социалистическо-народнической программѣ. На самомъ дѣлѣ терроръ разрознился. 4 августа убитъ въ Петербургѣ шефъ жандармовъ Мезенцевъ; убійцы, въ числѣ которыхъ былъ Степнякъ-Кравчинскій (см.), скрылись. 2 апрѣля 1879 г. учитель Соловьевъ совершилъ неудавшееся покушеніе на жизнь Александра II. Произведенное противъ воли значительнаго числа членовъ партіи, оно сдѣлало прежнюю дорогу для нея невозможной. 17—21 іюня 1879 г. въ Липецкѣ состоялся съѣздъ членовъ партіи (см. Липецкій съѣздъ. Доп. II, 85), на которомъ окончательно побѣдила идея террора (см.); партія и газета «Земля и Воля» прекратили свое существованіе; возникла новая партія, съ органомъ «Народная Воля» (Доп. II, 239). Первый періодъ террора закончился убійствомъ Александра II, 1 марта 1881 г.; послѣ этого сила и значеніе «Народной Воли» падаютъ. Другія теченія революціонной мысли были представлены въ то время слабо; наиболѣе видное изъ нихъ — «Черный Передѣлъ» (см.). Послѣ «процесса 20 народovolъцевъ» — А. Михайлова (Доп. II, 196), Н. Морозова (Доп. II, 210) и др. — и процесса Вѣры Фигнеръ (см. Доп. II, 812), въ 1884 г. былъ арестованъ Германъ Лопатынъ (Доп. II, 96) и вслѣдъ за нимъ нѣсколько сотъ человекъ. Это, было, можно сказать, концомъ «Народной Воли». Въ 1886 г. было раскрыто дѣло о пропагандѣ среди военныхъ (Шелгуновъ и другіе), шедшей почти независимо отъ стараго народovolъчества. Безъ всякой генетической связи съ нимъ, группой молодыхъ людей (Ульяновъ, Шевыревъ и др.), проникнутыхъ тѣми же идеями, было организовано неудавшееся покушеніе на Александра III (1 марта 1887 г.). Изъ позднѣйшихъ процессовъ ни одинъ не обращалъ на себя большаго вниманія. Аресту и ссылкѣ въ административномъ порядкѣ подвергалось значительное число народovolъ-

цевъ; но движеніе было въ общемъ слабо и слабѣло съ каждымъ годомъ. Въ это время зародилось социаль-демократическое движеніе. Въ 1883 г. въ Женевѣ появилась брошюра Плеханова, «Соціализмъ и политическая борьба», а въ 1884 г. его же книга, «Наши разногласія». Въ этихъ произведеніяхъ ученіе социаль-демократіи, построенное на теоріи К. Маркса, было противопоставлено ученіямъ народниковъ и народовольцевъ. Плехановъ утверждалъ, что если революція въ Россіи когда-либо побѣдитъ, то только какъ революція рабочаго класса. Въ 1883 г. въ Женевѣ основана социаль-демократическая группа «Освобожденіе труда»; основателями ея были, между прочимъ, Плехановъ (Доп. II, 421), Аксельродъ, Вѣра Засуличъ, Дейчъ. Въ теченіе цѣлыхъ 10 лѣтъ марксизмъ оставался теоретическимъ ученіемъ небольшой части интеллигенціи, практически дѣлавшей очень мало. Голодъ 1891—92 гг. далъ толчокъ новому массовому движенію въ народѣ, имѣвшему сначала совершенно другой характеръ, чѣмъ движеніе 1870-хъ гг.: оно было по преимуществу мирное по своимъ стремленіямъ. Молодежь бѣжала въ застигнутыя голодомъ губерніи, чтобы открывать столовыя на благотворительныя средства и кормить голодающихъ. У громаднаго большинства цѣли вести пропаганду при этомъ не было, но участники движенія натолкнулись на такое противодѣйствіе со стороны администраціи, что многіе изъ нихъ сильно полѣзли. Для нихъ стало яснымъ, что дѣятельность въ народѣ, даже такая, какъ устройство столовыхъ для голодающихъ, немисляма безъ борьбы съ существующимъ режимомъ, и что реорганизация послѣдняго возможна только политическая и социальная одновременно. Революціонное движеніе теперь совершалось въ двоякомъ направленіи: въ сторону возрожденія видоизмѣненнаго народолюбства и въ гораздо болѣе сильной степени — въ сторону социаль-демократизма. Въ теченіе первой половины 1890-хъ годовъ социаль-демократы, какъ раніе народники и народовольцы, рекрутировались почти исключительно изъ интеллигенціи. Параллельно шло сильное рабочее движеніе. Первая крупная рабочая стачка въ Россіи состоялась еще въ 1886 г. Въ 1896 г. произошла громадная забастовка на петербургскихъ фабрикахъ. Соц.-демократы изъ интеллигенціи нашли въ рабочемъ классѣ для пропаганды своихъ ученій чрезвычайно благоприятную почву. Въ 1894 г. появилась въ Петербургѣ легальнымъ образомъ книга П. В. Струве, «Критическія замѣтки къ вопросу объ экономическомъ развитіи Россіи», а въ 1895 г. — также легальная книга Бельтова (Плеханова), «Къ вопросу о развитіи монистическаго взгляда на исторію». Съ тѣхъ поръ какъ въ легальной, такъ и въ нелегальной литературѣ шла, конечно, въ соответствии различныя формы, борьба между ученіями социаль-демократіи и старыми ученіями народолюбства и народничества. Среди революціонной молодежи безусловно господствовали социаль-демократизмъ. Въ средніе 1890-хъ годовъ повсемѣстно имѣлись

социаль-демократическіе кружки, издававшіе нелегальныя листки, ведшіе пропаганду среди рабочаго класса. Самымъ сильнымъ и организованнымъ среди нихъ былъ «еврейскій союзъ» или «Бундъ». Его даже нельзя назвать кружкомъ; это была цѣлая партія. «Бунду» удалось объединить десятки тысячъ рабочихъ евреевъ западнаго края, широко поставить дѣло нелегальнаго издательства (на жаргонѣ), руководить занятіями рабочихъ, проводить стачки и т. п. По своей программѣ «Бундъ» былъ социаль-демократической партіей, но съ нѣкоторыми національными требованіями. Соединившись въ 1898 г. съ русской соц.-дем. партіей, онъ выговорилъ себѣ автономію, которую и донныи сохраняетъ. Въ 1898 г. состоялся въ Минскѣ съѣздъ, на которомъ было положено основаніе «русской социаль-демократической рабочей партіи». Всѣ участники съѣзда были арестованы, что нанесло временный ударъ партіи. Въ концѣ 1890-хъ годовъ въ средѣ социаль-демократовъ, дѣйствовавшихъ среди рабочихъ, появилось такъ называемое экономическое теченіе, органами котораго были «Рабочая Мысль» и «Рабочее Дѣло». Экономисты отрицательно относились къ политической борьбѣ, не дорожили даже требованіемъ свободы собраній, свободы стачекъ и т. п. и старались объединять рабочихъ на чисто-экономическихъ требованіяхъ. Экономическое теченіе было широко распространено; социаль-демократическій органъ «Искра» (Плехановъ, Ленинъ и др.), основанный въ 1901 г. за границей, долженъ былъ вести съ нимъ борьбу. Параллельно съ экономизмомъ, все же революціоннымъ, появилось сходное по нѣкоторымъ внѣшнимъ признакамъ, но совершенно чуждое ему теченіе полицейскаго социализма. Основателемъ его былъ начальникъ московскаго охраннаго отдѣленія Зубатовъ. Онъ старался разъединить рабочихъ съ интеллигенціей; пропагандировалъ идею, что экономическіе интересы рабочихъ совсѣмъ не тѣ, что интересы интеллигенціи; утверждалъ, что правительство готово идти навстрѣчу рабочимъ, если они откажутся отъ революціонныхъ заблужденій. Зубатовъ организовывалъ образовательныя кружки рабочихъ, находившіяся подъ покровительствомъ высшей московской администраціи; въ нихъ читали лекціи профессора московскаго университета. На первое время Зубатову удалось достигнуть блестящихъ результатовъ; революціонная социаль-демократія изъ рядовъ московскихъ рабочихъ была вытѣснена. Но Зубатовъ раздражилъ фабрикантовъ и оказался не въ силахъ удовлетворить всѣхъ требованій рабочихъ; вскорѣ зубатовскія организациі обратились въ чисто-революціонныя, и полицейскій социализмъ послужилъ школою для социализма революціоннаго. Къ концу 1890-хъ годовъ отнесется возникновеніе теченія «соціально-революціоннаго», явшагося видоизмѣненіемъ народолюбства. До 190 г. социалистамъ-революціонерамъ не удавалось устроить своего съѣзда; тѣмъ не менѣе, они дѣйствовали какъ партія, съ опредѣленными задачами и программой. Въ лицѣ Чернова и Рубановича у нихъ были своя вы-

дающиеся теоретики. Социаль-революционеры вбрали въ тождество интересовъ крестьянства, рабочихъ и интеллигенціи и на этомъ тождествѣ строили свое учение. Вбра въ общину у социаль-революционеровъ почти исчезла. Отличіе ихъ отъ народовольцевъ состояло въ томъ, что, признавая важность политической борьбы, они не отдѣляли ее отъ борьбы социальной и не возлагали всѣхъ надеждъ на терроръ; отъ террора они не отказывались, но только какъ отъ одного изъ средствъ борьбы. Къ тому же периоду относится оживленіе революціоннаго движенія въ Польшѣ и на Кавказѣ, гдѣ ведутъ взаимную борьбу партія революціонно-националистическая съ социалистическими, преимущественно социаль-демократическими. Съ конца 1-90-хъ годовъ почти не проходитъ года, чтобы университеты не были потрясены крупными студенческими волненіями. Вновь начинаются террористическіе акты. Въ 1901 г. былъ убитъ (социалистами-революционерами) министръ народнаго просвѣщенія Богодѣловъ, въ 1902 г.—министръ внутреннихъ дѣлъ Сипягинъ, позднѣе—уфимскій губернаторъ Богдановичъ: было нѣсколько неудавшихся покушеній. Въ 1901 г. устроена массовая демонстрація на Невскомъ просп. въ СІБ. и нѣсколько демонстрацій въ друг. городахъ. Съ того же года празднованіе рабочими 1 мая принимается массовый характеръ. Въ связи съ этимъ количество арестовъ и ссылки, но почти исключительно въ административномъ порядкѣ, растетъ почти въ геометрической прогрессіи. Въ 1902 г. возникаетъ, сперва въ Штуттгартѣ, потомъ въ Парижѣ, журналъ «Освобожденіе», а въ 1903 году, на сѣздѣ на берегахъ Боденскаго озера, образуется союзъ «Освобожденіе» (Доп. II ЗѣЗ). Новый толчокъ революціонному движенію даетъ открытіе военныхъ дѣйствій между Россіей и Японіей. Съ 1905 г. революціонное движеніе изъ кружкового и въ значительной степени интеллигентскаго обращается въ массовое. Изъ политическихъ партій попрежнему идутъ впереди освободительнаго движенія социаль-демократы, социаль-революционеры и освободенцы; но движеніе перерастаетъ партіи, и послѣднія оказываются не въ силахъ руководить имъ. Первымъ крупнымъ массовымъ его проявленіемъ было шествіе сотни тысячъ рабочихъ къ Зимнему Дворцу въ С.-Петербургѣ, 9 января 1905 г.; вторымъ, гораздо болѣе организованнымъ, была всероссійская забастовка въ октябрѣ 1905 года, закончившаяся послѣ изданія манифеста 17 октября (о дальнѣйшихъ событіяхъ см. ниже «Исторія Россіи»). Союзъ «Освобожденіе» распался; изъ него выдѣлилась стремившаяся быть легальной и дѣйствовавшая совершенно открыто конституціонно-демократическая партія. Социаль-революционерамъ удалось въ концѣ декабря 1905 г. и началѣ января 1906 г. устроить свой первый всероссійскій сѣздъ за границей, на которомъ были приняты программа и уставъ партіи. На этомъ сѣздѣ обнаружались три различныя теченія. Одно теченіе вскорѣ выдѣлилось и образовало стремившуюся быть легальной и дѣйство-

вать открыто «народно-социалистическую» партію, наиболѣе видными дѣятелями которой были Мякотинъ, Пѣшеховъ и Анненскій. Она отрицательно относилась къ проповѣди такихъ формъ социальной борьбы, какъ насильственный захватъ крестьянами помѣщичьихъ земель, и настаивала на томъ, что только законодательнымъ путемъ можно придти къ націонализациі земли; она не считала вопроса о выкупѣ помѣщичьей земли за деньги вопросомъ принципиальнымъ и допускала выкупъ; она считала ненужнымъ выдвигать требованіе республики, находя, что оно не соответствуетъ настроенію широкихъ народныхъ массъ. Противоположное крыло составляли такъ называемые «максималисты». Они выдвигали именно анархическія формы борьбы и особенно дорожили какъ терроромъ, такъ и «экспроприацией» значительныхъ денежныхъ суммъ, отрицательно относясь къ эволюционнымъ взглядамъ; они полагали, что въ Россіи можно завоевать сразу гораздо болѣе, чѣмъ завоевано на западѣ. На самомъ сѣздѣ не произошло еще окончательнаго разрыва, но позднѣе большинство максималистовъ выдѣлилось изъ партіи. Социаль-революционеры настаивали на одновременной политической и социальной борьбѣ, считая нужнымъ попрежнему опираться на союзъ трудового крестьянства, рабочаго пролетаріата и трудовой интеллигенціи. Въ рядахъ социаль-демократіи разрывъ произошелъ еще раньше, а именно на заграничномъ сѣздѣ 1903 г.; тамъ образовалось «большинство», съ Ленинымъ во главѣ, и «меньшинство», съ Аксельродомъ, Засуличъ, Мартовымъ, Даномъ и Плехановымъ (послѣдній, впрочемъ, занималъ нѣсколько обособленное положеніе). «Большинство» выдвигало на первый планъ чисто-политическія формы борьбы; оно дорожило централистической, заговорщической организаціей партіи. «Меньшинство», наоборотъ, старалось организовать партію демократическимъ образомъ. За тактическими разногласіями скрывались и другія, очень глубокая. «Большевики» менѣе отрицательно смотрѣли на партію социаль-революционеровъ и охотнѣе шли съ нею на всякія соглашенія, чѣмъ «меньшевики». «Меньшевики» (это сказалось особенно ярко впоследствии, въ 1906—1907 г.), рѣзко противопоставляя социаль-демократовъ всѣмъ другимъ революціоннымъ партіямъ, настаивали на томъ, что ближайшая революція должна имѣть характеръ буржуазный; въ виду этого они гораздо охотнѣе шли на соглашенія съ буржуазными партіями, какъ конституціонно-демократическая, чѣмъ большевики. На стоковомъ сѣздѣ партіи въ 1906 г. произошло формальное объединеніе большевиковъ и меньшевиковъ, но раздоры продолжались и сказывались во всѣхъ вопросахъ, въ особенности въ вопросѣ объ отношеніи къ Государственной Думѣ. На новомъ лондонскомъ сѣздѣ 1-07 г. формальное единство было сохранено, но разногласія не были устранены.

Литература. Цѣльной исторіи револю-

ционного движения в России до сих пор не написано, если не считать устаревшей (в подлинник появилась в 1883 г.) и даже для своего времени далеко не вполне удовлетворительной книги А. Туна: «История революцион. движений в России», и новейшей, также не вполне удовлетворительной, книги К. Циллиакус: «Революционная Россия. Возникновение и развитие революционного движения в России» (перевод с немецкого, СПб., 1906). Книга Туна имется во многих русских переводах; из них имеют значение, благодаря ценным дополнениям и примечаниям, социаль-демократическое издание О. Рутенберга, с приложением статей Дейча, Плеханова и Кольцова (СПб., без года, вышло в 1906 г.; неполная перепечатка с женевакого издания 1903 г.) и социаль-революционное издание, с примечаниями Л. Шяшко (СПб., без года, вышло в 1906 г., перепечатка с более раннего заграничного издания). Близкую тему затрагивает книга С. Сватикова, «Общественное движение в России 1700—1895» (Ростов-на-Дону, 1905). Существует довольно много разработок отдельных эпох. По истории общественных движений—автоматическая книга «Общественное движение при Александре II 1855—1880» (Париж, 1905); В. Семевский: «Из истории общественных идей в России в конце сороковых годов» (Ростов-на-Дону, 1905); его же, «Из истории общественных течений в России в XVI и в первой половине XIX века» («Историческое обозрение», т. IX). Сочинения о движении декабристов указаны в статье «Заговор декабристов». В последнее время появились издания в России мемуары декабристов Якушкина, Трубецкого, Розена и других, «Русская правда» Пестеля (СПб., 1906); Семевский, Богучарский и Щеголев, «Общественные движения в России в первую половину XIX века, т. I. Декабристы; фон-Визинг, Оболенский и Штейнгель» (СПб., 1906); М. Довнар-Запольский, «Тайное общество декабристов» (Москва, 1906); Н. Павлов-Сильванский, «Декабрист Пестель перед верховным уголовным судом» (СПб., «Русская историческая библиотека», 1907). Наиболее ценными источниками для истории революционного движения в России, начиная с Александра II, могут служить революционные издания и отчеты о политических процессах. Из революционных изданий, выходящих за границей, имеют особенную цену в этом смысле: «Колокол» Герцена; «Вперед!» Лаврова; «Набат» Ткачева; «Вольное слово» Драгоманова; «Вистяки Народной Воли» Лаврова и Тихомирова; «Социаль-демократ»; «Рабочая Мысль» и «Рабочее Дело» (соц.-дем. так называемого экономического отъема); «Заря» (соц.-дем.); «Искра» (соц.-дем.); «Пролетарий» (тоже); «Революционная Россия» (соц.-рев.); «Освобождение». Большая часть периодических изданий, издававшихся нелегально в России, гнула на первом или втором ну-

мере. Наибольшей длительности существования и наибольшего значения достигли «Великорусь», «Начало», «Земля и Воля», «Народная Воля» и «Черный передель» (последний выходил под конец за границей). Все названные журналы, издававшиеся в России, за исключением «Черного Переделя», перепечатаны в сборник, очень ценном для истории революционного движения в России: «Материалы для истории революционного движения в России 1810-х годов»; «Революционная журналистика 1870-х годов»; «Литература партии «Народная Воля»,— все под редакцией В. Базилевского (В. Богучарского); издано в Париже под общим названием «Русская историческая библиотека», (1905). Все три тома сборника, с самими ничтожными сокращениями, перепечатаны в России, под теми же названиями (СПб., 1907). Значительная часть статей, напечатанных в «Искре» (второго ее периода, с 1903 г. по 1905 г., т. е. после разрыва между большевиками и меньшевиками, когда «Искра» стала органом меньшевиков), перепечатана в Петербурге, в двух томах, под заглавием: «Искра за два года» (СПб., 1907). Хрестоматию из нелегальной журналистики представляет собою книга В. Бурцева «За столетия 1800—1896» (Лондон, 1897). Политические процессы печатались, по большей части, в газетах, пройдя правительственную цензуру, в сокращенном, а иногда и искаженном виде; иногда печатались только обвинительные акты и приговоры, а иногда не печаталось ни того, ни другого. В виду этого отчеты о политич. процессах представляют собою материал далеко не полный и далеко не беспристрастный, но, тем не менее, весьма важный. В 3-томном сборнике, издаваемом под редакцией Базилевского (Богучарского) «Государственные преступления в России в девятнадцатом веке» (Штутгарт и Париж, 1903—05; СПб., 1906—07) собраны официальные отчеты из легальной печати о процессах, начиная с «Дела декабристов» и кончая «Делом 193-х» (отчет о последнем деле перепечатан не из официального издания, а из нелегального; незакончен). Отдельные издания: «Процесс В. З. Сулич» (СПб., без года, вышло 1906 г.), «Процесс 16 террористов» (1880), с примечаниями В. Бурцева («Русская историческая библиотека», СПб., 1906); «Дело 1-го марта 1881 г.» Правительственный отчет со статьей и примечаниями Л. Дейча (СПб., 1904); «Процесс 20 народолюбцев в 1882 г.», с предисловием В. Богучарского (СПб., «Русская историческая библиотека», 1907 г.); П. Теплов, «История Иркутского протеста» (дело о вооруженном сопротивлении политич. ссыльным в Иркутске в 1904 г. СПб., 1906). С 1906 г. в СПб. выходит, под редакцией Богучарского и Щеголева, журнал «Вольное», посвященный истории освободительного движения; в нем напечатано очень много ценных матери-

ловь и исследований. Его предшественником является журнал, издававшийся за границей под тем же названием, под редакцией В. Вурцева, и перепечатанный в Ростовъ-на-Дону («Русская историческая библиотека», 1906). До сих пор приходится пользоваться, как сборникомъ материаловъ, книгой «Календарь Народной Воли на 1883 годъ» (Женева). Важный материал для новейшей истории революционныхъ партій представляютъ протоколы партійныхъ съездовъ. Имѣютъ цѣну тайные, изданные министерствомъ внутреннихъ дѣлъ, въ небольшомъ количествѣ экземпляровъ, отчеты и доклады о революціонномъ движеніи; нѣкоторые изъ нихъ перепечатаны и стали достояніемъ публики. Изъ воспоминаній о различныхъ періодахъ революціонной истории имѣютъ цѣну воспоминанія князя Кралоткина, Дебогорія Мокривича, Врешковской («Изъ моихъ воспоминаній», СПб., 1906), Алтекмана («Изъ истории революціоннаго народничества, Земля и воля» 70 г.); «Русская историческая библиотека». Биографіи революціонеровъ: «А. Д. Михайловъ», «А. И. Желябовъ и С. Л. Перовская» (обѣ книжки изданы за границей; переизданы, съ предисловіемъ В. Вурцева, «Русской исторической библиотекой» въ Ростовъ-на-Дону, 1907); Анненскій, Богучарскій, Семейскій и Якубовичъ, «Галерея шлессельбургскихъ узниковъ» (часть I, СПб., 1907); Е. I рещковская, «И. Мышкинъ и Архангельскій кружокъ» (Москва, 1906). Разработка отдѣльныхъ моментовъ или отдѣльныхъ партій: Н. Ватурина, «Очеркъ истории соц.-демократіи въ Россіи» (Москва, 1906); В. Акимовъ (Махновецъ), «Очеркъ развитія социаль-демократіи въ Россіи» (СПб., 1906); М. Лядовъ, «Исторія Россійской Социаль-Демократической Рабочей Партіи» (СПб., 1906); И. Аксельродъ, «Россійскія революціонныя партіи 1898—1901 г.г.» (Москва, 1906); Е. Серебряковъ, «Очеркъ по истории Земли и Воли» (СПб., 1906). М. Григорьевскій, «Полицейскій социализмъ въ Россіи. Что такое Зубатовщина» (СПб.); анонимная книга «Исторія Совѣта Рабочихъ Депутатовъ г. С.-Петербурга» (СПб.).

В. Водозовъ.

15) История. 1895—1907. I. До открытія первой Госуд. Думы. Въ 1891—92 гг. громадное пространство Россіи поразилъ страшный неурожай, повлекшій за собой голодъ въ наиболее плодородныхъ земледѣльческихъ мѣстностяхъ имперіи. Бѣдствія голодовки развернули ужасающую картину народнаго разоренія. Необходимость помочь страдающему населенію всколыхнула русское общество, широкіе слои котораго приняли самое горячее участіе въ борьбѣ съ голодомъ. Это движеніе положило конецъ періоду общественной апатіи. Политико-экономическіе вопросы вновь глубоко захватили вниманіе общества. Появились зародыши тѣхъ общественныхъ направленій, которыя въ послѣднее время положили начало организованнымъ политическимъ партіямъ. Перемѣна царствованія дала толчекъ обнаруженію новаго общественнаго настроенія. Земскія собранія нѣкоторыхъ губерній, съ тверскимъ земствомъ во главѣ, обратились къ новому Государю съ

адресами, въ которыхъ выражалась мысль о настоятельной необходимости утвержденія въ странѣ законности и уваженія къ праву, а также предоставленія населенію возможности подавать свой голосъ по общегосударственнымъ вопросамъ. Однако, рѣчь, сказанная Государемъ на пріемѣ депутаціи отъ дворянства, земствъ, городовъ и казачьихъ войскъ 17 января 1895 г., показала, что правительство не намѣрено идти навстрѣчу стремленіямъ общества. Мысль объ участіи представителей земства въ дѣлахъ внутренняго управленія была признана «безсмысленной мечтой». Прогрессивныя стремленія, не получивъ законнаго и естественнаго исхода, приняли форму подпольныхъ, тайныхъ организаций. Въ концѣ XIX вѣка Россія быстрыми шагами приближалась къ острому политическому кризису. Дѣятельность правительства сводилась частью къ охранѣ существующаго порядка, при помощи усиленія полицейской репрессіи, частью къ неувѣреннымъ и мало послѣдовательнымъ попыткамъ перестроить нѣкоторыя стороны государственнаго устройства. Наиболее важныя начинанія—напр., по вопросу о реформѣ школы—не получали быстрого движенія и разрѣшались на практикѣ рядомъ временныхъ и частичныхъ палліативовъ. Работы по пересмотру законоположеній о крестьянахъ и судебныхъ уставовъ, предпринятыя еще въ 1894 г., затянулись на долгое время. По закону 7 февраля 1894 г. министрамъ финансовъ и внутреннихъ дѣлъ предоставлено по взаимному соглашенію разрѣшать разсрочку выкупныхъ недоимокъ посредствомъ опредѣленныхъ ежегодныхъ приплатъ къ текущимъ окладамъ. Законъ 13 мая 1896 г. былъ направленъ къ пониженію самыхъ окладовъ выкупныхъ платежей; но оно было обставлено стѣснительными условіями, далеко не вездѣ соответствовавшими экономическимъ условіямъ. 31 мая 1899 г. вышелъ законъ о дальнѣйшемъ расширеніи этихъ льготъ. Правительство, однако, упорно чуждалось мысли не только о сложеніи съ крестьянъ выкупныхъ платежей, но даже о существенномъ уменьшеніи ихъ основнаго размѣра. Только 3 ноября 1905 г., подъ вліяніемъ измѣненія общей политической атмосферы и въ виду развитія аграрныхъ бунтовъ, правительство рѣшилось на уменьшеніе выкупныхъ платежей на половину съ 1 января 1906 г. и на ихъ полное уничтоженіе съ 1 января 1907 г. Изъ другихъ правительственныхъ мѣръ, принятыхъ, до начала новаго періода, въ видахъ облегченія крестьянъ, выдается только законъ 12 марта 1903 г., отменившій круговую поруку по уплатѣ податей. Вопросу о земельной нуждѣ крестьянъ правительство не удѣляло того вниманія, какого оно заслуживало, ограничившись изданіемъ нѣкоторыхъ узаконеній по регламентаціи переселенческаго дѣла (см. II Доп., 392) и пересмотромъ устава крестьянскаго банка (I Доп., 781 и сл.). Въ новомъ уставѣ банка не было проведено той мысли, что банкъ долженъ обслуживать преимущественно крестьянъ малоземельныхъ и безземельныхъ, а покупка земель за счетъ банка была обставлена чисто-бюрократиче-

скими условиями, открывавшими широкій просторъ для злоупотребленій. Въ практикѣ банка не замедлили появиться случаи такихъ покупокъ, которыя стоили банку очень дорого, а между тѣмъ не могли служить къ образованію участковъ, годныхъ для продажи крестьянамъ. Земскіе начальники оставались попрежнему вершителями всѣхъ дѣлъ въ деревнѣ, но въ замѣщеніи этой должности начали чувствоваться серьезныя затрудненія. Въ виду этого въ 1904 г. былъ пониженъ имущественный цензъ и облегчены нѣкоторыя другія условія занятія должности земскаго начальника, а также увеличены служебныя привилегіи, сопряженныя съ этой должностью. Въ 1902 г. при министерствѣ внутреннихъ дѣлъ было образовано особое совѣщаніе подъ предсѣдательствомъ мин. Сипягина, а при совѣщаніи учреждена «редакціонная коммисія», подъ предсѣдательствомъ товарища мин. Сташинскаго и въ составѣ членовъ по назначенію министра. Коммисія эта должна была заняться пересмотромъ не всѣхъ законоположеній о крестьянахъ, а только тѣхъ, недостатки коихъ доказаны опытомъ. Къ концу 1903 г. проектъ новаго положенія былъ готовъ и переданъ на обсужденіе образованныхъ Высоч. указомъ 8 янв. 1904 г. губернскихъ совѣщаній бюрократическаго состава: помимо представителей мѣстной администраціи, въ совѣщаніяхъ обязательно участвовали лишь предсѣдатели губернскихъ земскихъ управъ и представители отъ дворянства и земства по одному на уѣздъ, *по приглашенію губернатора.*— Пока министерство внутреннихъ дѣлъ направляло пересмотръ законоположеній о крестьянахъ чисто-бюрократическимъ путемъ, мин. финансовъ Витте организовалъ параллельную разработку крестьянскаго вопроса на иныхъ началахъ. Въ 1899 г. онъ учредилъ коммисію по изслѣдованію вопроса объ оскудѣніи центра», съ участіемъ нѣкоторыхъ земскихъ дѣятелей, а въ январѣ 1902 г. подъ его предсѣдательствомъ было образовано особое совѣщаніе «для выясненія нуждъ сельско-хозяйственной промышленности». Это совѣщаніе рѣшило образовать губернскіе и уѣздные комитеты. Хотя обязательный составъ комитетовъ ограничивался, помимо представителей администраціи, членами земскихъ управъ, но предсѣдателямъ комитетовъ было предоставлено приглашать и другихъ лицъ. Предсѣдатели многихъ комитетовъ воспользовались этимъ правомъ весьма широко, вводя въ комитеты не только земскихъ гласныхъ, но и другихъ извѣстныхъ мѣстныхъ дѣятелей. Комитетамъ было предоставлено право коснуться, помимо чисто сельско-хозяйственныхъ вопросовъ, также и вопросовъ общаго правопорядка и управленія. Работы комитетовъ внесли большое оживленіе въ жизнь общества: благодаря имъ раздался независимый голосъ представителей населенія о нуждахъ Россіи, вопросы сельскаго хозяйства и крестьянскаго быта были вставлены въ рамки общихъ государственныхъ преобразованій, подсаживаемыхъ жизнью, и правительство получило ясное указаніе на программу освободитель-

наго движенія, уже охватившаго широкіе круги населенія. Въ результатѣ встрѣтились другъ съ другомъ двѣ совершенно различныя программы разрѣшенія крестьянскаго вопроса. Проекты, выработанные въ министерствѣ внутреннихъ дѣлъ, были направлены къ полному обособленію крестьянскаго сословія и не сулили крестьянству никакого выхода изъ его тяжелого и приниженаго положенія. Напротивъ того, совѣщаніе о нуждахъ сельско-хозяйственной промышленности высказалось за всесословное сельское общество, за всесословную волость, за нормально организованную низшую судебную инстанцію, за отиѣну соединенія судебной и административной властей въ сельскомъ управленіи. Комитеты, организованные особымъ совѣщаніемъ, ярко освѣтили необходимость связать разработку крестьянскаго вопроса съ кореннымъ переустройствомъ всѣхъ сторонъ нашего государственнаго быта. Конфликтъ между этими двумя направленіями формально разрѣшился 30 марта 1905 г., когда было объявлено объ уничтоженіи совѣщанія о нуждахъ сельско-хозяйственной промышленности и объ образованіи вмѣсто него новаго совѣщанія «о мѣрахъ по укрѣпленію крестьянскаго землевладѣнія», подъ предсѣдательствомъ И. А. Горемыкина. Въ рескриптѣ Горемыкину такими мѣрами были намѣчены переселеніе, развитіе дѣятельности крестьянскаго банка и отграниченіе крестьянскихъ надѣловъ отъ земель прочихъ владѣльцевъ. Такой исходъ многѣтнихъ работъ по пересмотру крестьянскаго вопроса показывалъ полную неспособность бюрократіи отрѣшиться отъ старыхъ путей разработки капитальныхъ государственныхъ задачъ. Въ моментъ изданія этого распоряженія дни безраздѣльнаго господства бюрократіи были, однако, уже сочтены.

Не идя въ области крестьянскаго вопроса дальше частичныхъ мѣръ и канцелярской переписки, правительство въ то же время проводило рядъ покровительственныхъ мѣръ по отношенію къ помѣстному дворянству. 13 апр. 1897 г. было образовано, подъ предсѣдательствомъ И. Н. Дурново, особое совѣщаніе о нуждахъ дворянскаго сословія. Работы совѣщанія создали множество новыхъ льготъ и преимуществъ для дворянскаго сословія. Уже въ маѣ 1897 г. были даны новыя льготы дворянамъ-заемщикамъ дворянскаго земельного банка и особаго его отдѣла (1 Доп., 780). Въ 1899 г. вышелъ законъ о *временно-заповѣдныхъ имѣніяхъ*. Въ томъ же году дворянству предоставлено учреждать пансіоны-пріюты для дѣтей дворянскаго сословія. Въ 1900 г. ограничены способы пріобрѣтенія потомственнаго дворянства и возведенія въ потомств. дворяне тѣхъ лицъ, предки которыхъ достигли чиновъ, дающихъ личное дворянство. Собранію предводителей и депутатовъ предоставлено большинствомъ $\frac{2}{3}$ голосовъ отказывать потомственному дворянину, не владѣющему недвижимостью въ предѣлахъ губерніи, во внесеніи его рода въ дворянскую родословную книгу (см. Дворянство, 1 Доп., 661 и сл.). Наконецъ, новымъ уставомъ дворянскаго банка были созданы дальѣйшія льготы для его

клиентов: открыта возможность уменьшать задолженность заложенного имения путем продажи части такого имения банку. 1 января 1902 г. особое совещание для выяснения нужд дворянства было закрыто, а при министерствѣ внутренних дѣлъ образованъ особый отдѣлъ по дворянскимъ дѣламъ. Дворянскимъ собраниямъ тогда же предоставлено было право устройства «дворянскихъ кассъ взаимопомощи», съ широкими субсидіями государственнаго казначейства.

Еще одинъ классъ привлекалъ къ себѣ вниманіе законодателя въ 40-хъ гг. XIX стол. Гостя фабричной промышленности, тяжелыя условія фабричнаго труда и развитіе просвѣтительной и антагонистической политической пропаганды въ средѣ рабочаго класса остро ставили на очередь рабочій вопросъ. Правительство отличалось на требованія жизни весьма слабо, лишь подъ непосредственнымъ давленіемъ выступленій самихъ рабочихъ, и старалось замѣнить широкую реформу въ регламентаціи фабрично-заводскаго труда рискованными полицейскими экспериментами, имѣвшими цѣлью смягчить рабочее движеніе путемъ удаленія изъ среды рабочаго класса «опасныхъ» и «безпокойныхъ» элементовъ. Десятилѣтіе съ 1886 г. по 1896 г. прошло совершенно безплодно для развитія фабричнаго законодательства въ Р., а между тѣмъ за это время самосознаніе рабочаго класса, развитіе его профессиональной организаціи, и его политическое воспитаніе сдѣлали громадные успѣхи. 18-6-й г. ознаменовался общирными стачками, планомерно подготовленными нѣсколькими союзными рабочими организаціями. Это заставило правительство снова обратить вниманіе на рабочій вопросъ. 2 июня 1897 г. вышелъ законъ о нормировкѣ рабочаго дня (см. Рабочій день, XXVI, 24). Но уже 20 сентября того же года министры финансовъ и вн. дѣлъ издали правила, которыми допущены удлинненіе рабочаго времени, работа безъ перерывовъ, ночная работа и самое широкое примѣненіе сверхурочныхъ работъ. Парализовавъ такимъ образомъ лучшія стороны только-что изданнаго закона, правительство сосредоточило свое вниманіе на расширеніи фабричной инспекціи. Изъ органа посредничества между рабочими и работодателями этотъ институтъ началъ превращаться въ органъ *управленія* рабочими, въ кругъ задачъ котораго все въ большей мѣрѣ стали вдвигать и функции полицейскаго надзора. Закономъ 30 мая 1903 г. фабричная инспекція была подчинена губернаторамъ. Увлекаемая полицейской борьбой съ кривошей на фабрикахъ, правительство сдѣлало только два шага по пути законодательнаго удовлетворенія рабочихъ нуждъ: 10 июня 1903 г. вышелъ законъ о фабричныхъ старостахъ, учреждаемыхъ для посредничества между рабочими и фабричными, заводскими и промышленными управленіями, а 2 июня 1903 г. — законъ о вознагражденіи рабочихъ, потерпѣвшихъ отъ несчастныхъ случаевъ (см. выше, Рабочее законодательство). — Политика недожелательнаго недоверія по отношенію къ самодѣятельности населенія ярко сказывалась

въ мѣрахъ правительства, касавшихся органовъ общественнаго самоуправления. Въ 1898 г. министерство внутренних дѣлъ внесло въ государственный совѣтъ законопроектъ о введеніи земскихъ учреждений въ 9-ти западныхъ губернияхъ и въ губерніяхъ Астраханской, Оренбургской и Ставропольской. Выборное начало предполагалось сохранить, хотя съ значительными отступленіями. Въ 1901 г. новый министръ внутренних дѣлъ Сивягинъ замѣнилъ оба проекта однимъ, предназначеннымъ одинаково для всѣхъ вышеупомянутыхъ губерній и для губерніи Архангельской. 2 апрѣля 1903 г. земскія учрежденія были введены въ Северо-Западномъ и Юго-Западномъ краяхъ на основѣ послѣдняго проекта. Это было земство только по имени, безъ выборнаго начала (см. Земскія учрежденія, I Доп., 790 и сл.). Вводя въ новыхъ мѣстностяхъ такое фиктивное земство, правительство стремилось ограничить самостоятельность земскихъ учреждений въ коренныхъ земскихъ губерніяхъ. Законодательныхъ мѣръ, благоприятныхъ для земства, было принято весьма немного. Въ 1895 г. земства были освобождены отъ расходовъ на содержаніе мѣстныхъ судебно-административныхъ учреждений и губернскихъ статистическихъ комитетовъ, но шедшія на этотъ предметъ суммы повелѣно обращать на образованіе особыхъ дорожныхъ капиталовъ (см. Земскіе финансы, I Доп., 788). Сюда же относится ассигнованіе казеннаго пособія земствамъ въ размѣрѣ милліона рублей въ годъ на производство очѣночныхъ работъ, а также повышеніе доли земства при распределеніи между земствомъ и казною поземельныхъ сборовъ. Въ остальномъ мѣропріятія правительства были направлены прямо въ ущербъ развитію земской самостоятельности. Съ самаго начала 90-хъ гг. были поставлены вопросы о полномъ почти изыятіи изъ вѣдѣнія земства медицинскоя и продовольственной помощи населенію. Въ 1893 г. былъ изданъ «уставъ лѣчебныхъ заведеній», подчинившій земскую медицину самой мелочной бюрократической опеке. Уставъ предполагало ввести въ дѣйствіе съ 1 июля 1895 г., но на практикѣ это оказалось невозможнымъ. Въ то же время былъ составленъ проектъ «продовольственнаго устава», получившій силу закона съ изданіемъ въ 1900 г. временныхъ правилъ о продовольственномъ обезпеченіи сельскихъ обывателей. Это былъ сильный ударъ для самостоятельности земства. Все продовольственное дѣло вырвадось изъ рукъ земства и передавалось въ руки губернатора, земскихъ начальниковъ и чиновъ полиціи (I Доп., 792). Въ 1901 г. была сдѣлана попытка подавить самостоятельность земства и въ третьей важной отрасли земскаго дѣла — въ сферѣ земской школы. Проектъ «наказа училищнымъ совѣтамъ» грозилъ и въ этомъ отношеніи подчинить земскій починъ самой мелочной бюрократической регламентаціи. Энергичная оппозиція, выражавшаяся и въ прессѣ, и на сѣздѣ по народному образованію въ Москвѣ, заставила, однако, правительство отказаться отъ этой попытки. Въ 1902 г. только-что назначенный мин. вн. дѣлъ

Плеве нанесъ ударъ дѣлу земской статистики: ссылаясь на политическую неблагонадежность земскихъ статистиковъ, онъ запретилъ собираніе статистическихъ свѣдѣній о земельныхъ имуществахъ въ 12 земскихъ губерніяхъ, а въ остальныхъ губерніяхъ предоставилъ примѣненіе этой мѣры усмотрѣнію губернаторовъ. Работѣ земствъ во всемъ ея объемѣ была поставлена серьезная преграда закономъ 12 іюня 1900 г. о предѣльности земскаго обложенія (см. Фиксація земскаго обложенія, Доп. II, 813). Съ цѣлью ограничить вліяніе губернскихъ земствъ на уѣздныя законъ 2 февр. 1904 г. предоставилъ уѣзднымъ земствамъ право ходатайствовать о мѣстныхъ нуждахъ непосредственно передъ правительствомъ, не проводя свои ходатайства чрезъ губерскія земскія собранія. Противъ политическихъ стремленій земства былъ направленъ циркуляръ 23 авг. 1901 г. о воспрещеніи взаимныхъ сношеній между земствами и городскими думами по предметамъ, относящимся къ общимъ правительственнымъ распоряженіямъ. Недовѣрие министерства Плеве къ органамъ земскаго самоуправленія ярко выразилось также и при ревизіи земскихъ учреждений, произведенной въ 1904 г. товарищемъ мин. Зинovieвымъ. Тѣ же тенденціи проявлялись и въ отношеніи городского самоуправленія, но съ меньшею силой. Въ январѣ 1904 г. была осуществлена реформа городского самоуправленія г. Петербурга, вводившая нѣкоторыя усовершенствованія: избирательное право распространено на квартиранимателей, съ весьма высокимъ, впрочемъ, ценомъ по квартирному налогу; должность гор. головы отдѣлена отъ должности предсѣдателя думы. — Немалую тревогу внушала русскому обществу судьба судебныхъ уставовъ. Въ 1894 г. была учреждена коммиссія по пересмотру этихъ уставовъ, закончившая свою работу къ лѣту 1899 г. Возникла рѣчь о возможности сохраненія суда присяжныхъ, и если онъ и не подвергся отміну, то не были уничтожены и тѣ ограниченія въ его примѣненіи, которыя были установлены въ предшествовавшіе годы. Дѣйствіе судебныхъ уставовъ было распространено постепенно на всю Россію, но они при введеніи ихъ въ новыхъ мѣстностяхъ подвергались искаженію. Въ 1896 г. новые суды были введены въ Архангельской губерніи и въ Сибири, но въ первой былъ значительно суженъ, а въ послѣдней совсѣмъ не введенъ судъ присяжныхъ. Въ 1899 г. дѣйствіе суда присяжныхъ было распространено на губ. Олонекскую, Уфимскую, Оренбургскую и Астраханскую. При введеніи судебныхъ уставовъ въ Туркестанскомъ краѣ, въ областяхъ Степной и Закаспійской и въ 5 дальнихъ уѣздахъ Вологодской губерніи опять были допущены существенныя отступленія отъ основъ судебной реформы 1864 г. Въ 1903 г. былъ Высочайше утвержденъ Уголовное Уложеніе, но срокъ приведенія его въ дѣйствіе до сихъ поръ не указавъ. Между тѣмъ, рядомъ отдѣльныхъ Высочайшихъ указовъ въ систему уголовныхъ взысканій были внесены важныя измѣненія. 12 іюня 1900 г. отмінена ссылка въ Сибирь и въ Закавказье, съ со-

храненіемъ лишь ссылки на поселеніе за нѣкоторыя преступленія, особо въ законѣ указанныя; тогда же отмінено право мѣщанскихъ и крестьянскихъ обществъ постановлять приговоры о принятіи или непринятіи членовъ, отбывшихъ наказаніе по судебнымъ приговорамъ, а также право мѣщанскихъ обществъ предоставлять въ распоряженіе правительства своихъ членовъ, въ случаѣ порочнаго ихъ поведенія. Въ 1903 г. уничтожены для ссыльныхъ наказанія плетью, дозами, приковываніемъ къ тѣлжкѣ, бритіемъ головы, но оставлены розги даже за мало-важные проступки. Манифестомъ 11 августа 1904 г. отмінены тѣлесныя наказанія за проступки сельскихъ обывателей, инородцевъ и другихъ лицъ, не изъятыхъ ранѣе отъ этихъ наказаній по правамъ состоянія или особыми узаконеніями. Если упомянуть еще о работахъ по преобразованію средней школы, начатыхъ при министрѣ нар. просвѣщ. Боголѣповѣ, продолжавшихся при его преемникахъ и доселѣ не завершенныхъ, — то будутъ исчерпаны всѣ сколько-нибудь крупныя мѣропріятія или начинанія правительства за десятилѣтіе 1894—1904 гг. Эта работа не могла дать обществу никакого удовлетворенія: она слишкомъ поверхностно затрогивала важнѣйшіе вопросы, выдвигаемые жизнью, слишкомъ мало считалась съ назрѣвшими нуждами Россіи и слишкомъ рѣзко противорѣчила идеаламъ сознательной части населенія. Зрѣлище безусловнаго господства неумѣлой бюрократіи воспринимало въ обществѣ чувства недовольства и раздраженія; ихъ обостряло гоненіе на всякое плодотворное для страны предпріятіе, возникавшее по почину самого общества. Въ 1895 г. генераль-губернаторамъ, губернаторамъ и градоначальникамъ дано право высылать по своему усмотрѣнію людей не только за политическую неблагонадежность, но и вообще за порочное поведеніе, а жалобы на распоряженія означенныхъ властей, основанныя на положеніи объ усиленной и чрезвычайной охранѣ, дозволено приносить только мин. вн. дѣлъ, тогда какъ ранѣе такія жалобы могли быть направляемы въ сенатъ. Въ томъ же году разрушена многолѣтняя просвѣтительная работа петербургскаго и московскаго комитетовъ грамотности; поставленнымъ на ихъ мѣсто обществамъ грамотности даны такіе уставы, при которыхъ ихъ дѣятельность должна была совершенно заглохнуть. Въ 1897 г. передача періодическаго изданія новому издателю обусловлена разрѣшеніемъ мин. вн. дѣлъ. 1897 и 1898 гг. ознаменовались страшнымъ усиленіемъ цензурныхъ репрессій. Въ 1899 г. закрыто московское юридическое общество по случаю привѣтствія, принесеннаго обществомъ московскому университету на юбилейномъ празднествѣ въ честь Пушкина. Тогда же, въ виду обширныхъ студенческихъ беспорядковъ во многихъ высшихъ учебныхъ заведеніяхъ, особыми совѣщаніемъ шести министровъ постановлено было студентамъ, исключеннымъ за безповѣдливую, зачислять въ солдаты для отбыванія воинской повинности, хотя бы они ей и не подлежали. Въ 1901 г. закрытъ союзъ писателей.

Въ 1902 г. по случаю аграрныхъ безпорядковъ въ Полтавской и Харьковской губерніяхъ, денежная ответственность за причиненный безпорядками матеріальный вредъ возложена на сельскія общества, крестьяне коихъ участвовали въ безпорядкахъ. Въ концѣ 1902 г. послѣдовалъ дѣльный рядъ репрессій по отношенію къ виднымъ участникамъ комитетовъ по сельско-хозяйственной промышленности (высылка изъ Воронежа Бунакова и Мартынова, отставленіе отъ службы председателя суджанской земской управы кн. П. Д. Долгорукова). Въ 1903 г. въ Гомелѣ и Кишиневѣ разразились еврейскіе погромы. По всей Россіи была введена новая полицейская стража. Въ 1904 г. былъ предпринятъ разгромъ тверского земства послѣ ревизіи, произведенной сен. Штурмеромъ. Весь составъ тверской губернской и новоторжской уѣздной земскихъ управъ отставленъ отъ должностей и замѣненъ лицами, назначенными мин. вн. дѣл. Министру вн. дѣлъ предложено воспретить пребываніе въ предѣлахъ Тверской губерній лицамъ, вредно влияющимъ на ходъ земскаго управленія, а тверскому губернатору предоставлено отставлять отъ службы по земству вредныхъ для общественнаго спокойствія лицъ. Одновременно съ обнародованіемъ этого постановленія оно было примѣнено къ наиболѣе извѣстнымъ и уважаемымъ общественнымъ дѣятелямъ. Затѣмъ послѣдовало массовое неутвержденіе должностныхъ лицъ, выбранныхъ земскими собраниями и городскими думами въ различныхъ мѣстностяхъ. Эта кампанія увѣнчалась неутвержденіемъ въ должности председателя московской губернской земской управы Д. Н. Шилова, одного изъ крупнѣйшихъ представителей земской Россіи, извѣстнаго однаково какъ стойкостью, такъ и умѣренностью своихъ прогрессивныхъ взглядовъ. Когда съ началомъ русско-японской войны образовалась общеземская организація для помощи больнымъ и раненымъ на Востокъ, правительство послѣдило поставить преграды и для этого проявленія общественной самодѣятельности. Дѣйствія организаціи рѣшено было подчинить руководству московскаго губернатора, которому представлялось разсматривать предложенія совѣщанія представителей этой организаціи. Списки лицъ, входящихъ въ составъ земскихъ отрядовъ, предписывалось представлять на утвержденіе начальника губерніи и т. п. Обостренію полицейскаго режима внутри страны соответствовали все усилившіяся репрессіи на окраинахъ. Для Польши такія репрессіи не были новостью; но теперь та же политика была распространена и на Финляндію. 17 августа 1898 г. финляндскимъ генераль-губернаторомъ былъ назначенъ ген. Вобриковъ. 3 февраля 1899 г. были изданы, помимо сейма, Положенія о новомъ порядкѣ составленія и изданія законовъ для Имперіи со включеніемъ княжества финляндскаго, направленныя къ умаленію правъ финляндскаго сената и сейма. Финляндскій сенатъ заявилъ протестъ противъ этихъ Положеній; въ Петербургъ была отправлена депутація въ нѣсколько сотъ че-

ловѣкъ съ адресомъ къ Государю, покрытымъ болѣе чѣмъ 500 тысячъ подписей. Депутаціи было отказано въ приемѣ. 7 іюня 1900 г. обнародованъ Высоч. указъ о введеніи русскаго языка въ официальное дѣлопроизводство въ Финляндіи, а въ іюнѣ 1901 года состоялся манифестъ объ изданіи для Финляндіи новаго устава о воинской повинности. Это послужило сигналомъ къ сильному волненію въ финляндскомъ обществѣ. Начались съѣзды финляндскихъ дѣятелей. Опять былъ составленъ протестующій адресъ на имя Государя, покрытый подписями многихъ чиновныхъ лицъ. Государь повелѣлъ оставить адресъ безъ послѣдствій. Во риковскій режимъ былъ въ полномъ разгарѣ.

Всѣ мѣры, направляемыя противъ освободительнаго движенія, только подрывали авторитетъ власти. Рѣшительный ударъ этому авторитету былъ нанесенъ русско-японской войной. Въ началѣ 90 хъ годовъ XIX в. международное положеніе Россіи было весьма благоприятно. Сближеніе ея съ Франціей (см. Франко-русскій союзъ, XXXVI, 486) заставляло другія державы оказывать Россіи особое вниманіе. Союзъ съ Франціей не помѣшалъ сближенію Россіи съ Австро-Венгріей на почвѣ балканскаго вопроса, нѣсколько разъ принимавшаго острый характеръ. Въ 189 г. Россія возстановила дипломатическія сношенія съ Болгаріей, прерванныя при имп. Александрѣ III. Вскорѣ послѣ этого дѣла ближняго Востока осложнились избіеніемъ армяны въ Малой Азіи, рѣзаней въ самомъ Константинополѣ и обостреніемъ Критскаго вопроса, изъ-за котораго въ апрѣлѣ 1897 г. вспыхнула греко-турецкая война. Послѣ того, какъ телеграмма русскаго императора остановила греко-турецкую войну, Россія предложила кандидатуру греческаго королевича Георгія на постъ критскаго генераль-губернатора. Протестъ Германіи и Австріи разстроилъ эту комбинацію, но черезъ нѣсколько мѣсяцевъ назначеніе королевича Георгія все-таки состоялось. Волненія въ Македоніи грозили возжечь обще-европейскій пожаръ. Въ 1903 г. Россія и Австро-Венгрія совместно выработали программу реформъ для Македоніи. Въ державы примкнули къ этой программѣ, и она была предъявлена Портѣ. 18 марта 1904 г. былъ убитъ русскій консулъ въ Митровицѣ Щербина, энергично защищавшій права христіанъ; въ августѣ того же года былъ убитъ русскій консулъ въ Витоліи Ростовскій. Россія предъявила Портѣ требованіе удовлетворенія и подкрѣпила свои требованія посылкой черноморскаго флота въ турецкія воды. Въ сентябрѣ 1903 г. Государь имѣлъ свиданіе съ Францемъ-Иосифомъ. Послѣ этого Россія и Австро-Венгрія предъявили Портѣ новую программу реформъ, съ требованіемъ опредѣлить къ генераль-инспектору мятежныхъ вилаетовъ двухъ особыхъ агентовъ отъ Россіи и Австро-Венгріи, для охраны интересовъ христіанскаго населенія и наблюденія за осуществленіемъ реформъ, подробно предначертанныхъ въ программѣ. Турція приняла эту программу «въ принципѣ», но расправы надъ христіанами продолжались по-

прежнему. Дѣятельное участіе Россіи въ дѣлахъ Балканскаго полуострова вскорѣ должно было прекратиться: вниманіе русской дипломатіи перемѣнилось на Дальній Востокъ. — За пять лѣтъ до русско-японской войны русское правительство подвело вопросъ о подготовкѣ всеобщаго мира. 24 февраля 1898 г. изъ свободной наличности русскаго государственнаго казначейства было отпущено 90 милл. руб. на увеличеніе флота, а 12 августа того же года русское правительство предложило на обсужденіе державъ вопросъ о созваніи конференціи въ видахъ сокращенія вооруженій и предотвращенія войнъ на будущее время. Конференція состоялась въ Гаагѣ лѣтомъ 1899 г. Вопросъ объ ограниченіи вооруженій былъ снятъ съ очереди, и конференція ограничилась утвержденіемъ трехъ конвенцій: о третейскихъ международныхъ судахъ, о законахъ и обычаяхъ войны на сушѣ и о примѣненіи къ морской войнѣ началъ женеvской конвенціи 1864 г. Въ 1896 г. Россія заключила соглашеніе съ Китаемъ, по которому она получила право на проведеніе части сибирской желѣзной дороги черезъ китайскую территорію, на постройку дороги до Муздена. Въ 1898 г. Россія получила отъ Китая въ пользованіе на 25 лѣтъ порты Портъ-Артуръ и Талиенвань, съ правомъ постройки жел. дор. для соединенія этихъ портовъ съ сибирской магистралью. 13 апрѣля подписанъ договоръ между Россіей и Японіей о признаніи полной независимости и самостоятельности Кореи. Въ 1900 г. возстаніе «большихъ кулаковъ» и убійство нѣмецкаго посланника въ Пекинѣ Кеттелера довлекли за собой походъ соединенныхъ европейскихъ и японскихъ войскъ на Пекинъ, во время котораго Россія заняла всю Маньчжурію. Въ 1902 г. Японія сблизилась съ Англіей, заключивъ съ ней договоръ о совмѣстномъ поддержаніи неприкосновенности и независимости Китая и Кореи; въ то же время состоялась конвенція между Россіей и Китаемъ, по которой Россія соглашалась на восстановленіе власти китайскаго правительства въ Маньчжуріи и на выведеніе оттуда русскихъ войскъ въ теченіе полутора года. 30 іюля 1903 г. учреждено намѣстничество изъ Приамурскаго генералъ-губернаторства и Квантунской области, съ сосредоточеніемъ въ вѣдѣніи намѣстника дипломатическихъ сношеній по дѣламъ этихъ областей и командованія морскими силами на Тихомъ океанѣ. Въ декабрѣ 1903 г. дипломатическій конфликтъ между Россіей и Японіей былъ уже въ полномъ разгарѣ. 24 января 1904 г. послѣдовалъ разрывъ дипломатическихъ сношеній, въ виду предъявленнаго Японіей требованія немедленнаго очищенія русскими Маньчжуріи, а въ ночь на 27 января совершилось внезапное нападеніе японцевъ на нашъ портъ-артурскій флотъ (см. Японо-русская война, ХLI, и II Доп., 928). Послѣ длиннаго ряда пораженій, понесенныхъ русскими войсками, война была приостановлена при посредничествѣ президента Соед. Штат. Рузвельта, и въ Портсмутѣ 16 августа 1905 г. былъ заключенъ миръ, ратификованный 1 октября 1906 г.

Война на Дальнемъ Востокѣ и сопровождавшія ее ужасныя несчастья глубоко отозвались на политическомъ настроеніи всѣхъ слоевъ населенія, показавъ наглядно несостоятельность прежняго политическаго режима и государственнаго строя Россіи. Коренная государственная реформа стала неизбежной. Проявленія общественнаго недовольства существующимъ порядкомъ не прекращались въ теченіе предшествовавшего десятилѣтія, принималъ самыя разнообразныя формы. Постепенно организовывался рабочій пролетаріатъ; крестьянство не разъ реагировало на свое тяжелое положеніе аграрными беспорядками; учащаяся молодежь перешла отъ демонстрацій и манифестацій къ устройству университетскихъ забастовокъ; лица разнообразныхъ профессій группировались въ союзы, ставившіе себѣ цѣлю, помимо разработки профессиональныхъ вопросовъ, политическую пропаганду; земскіе дѣятели работали надъ объединеніемъ земствъ въ интересахъ борьбы за политическую свободу; въ русскомъ обществѣ формировались зародки политическихъ партій. Многочисленные съѣзды превратились въ арену политическихъ демонстрацій; массовыя манифестаціи происходили и на улицахъ (напр., у Казанскаго собора въ Петербургѣ въ 1901 г.). Правительство отвѣчало на эти проявленія общественнаго недовольства усиленіемъ репрессій. Въ 1902 г. былъ убитъ министръ внутреннихъ дѣлъ Сивягинъ. Смѣнившіи его Плеве своимъ полицейскимъ терроромъ раздражилъ даже наиболее спокойные слои населенія. 15 іюля 1904 г. Плеве былъ убитъ. Его преемникъ, князь Св. топольскій Мирскій, возвѣстилъ о необходимости *доверить* къ обществу со стороны власти. Отмѣна многихъ ограничительныхъ мѣръ, снятіе административныхъ каръ со многихъ лицъ, пострадавшихъ при Плеве, подтверждала серьезность намѣреній новаго министра; но онъ имѣлъ въ виду только смягченіе репрессій и улучшеніе режима, а общество стремилось къ коренной государственной реформѣ. Въ ноябрѣ 1904 г. земскій съѣздъ, собравшійся въ Петербургѣ, громко заявилъ требованіе конституціи. По случаю юбилея судебной реформы состоялись политическіе банкеты, собранія присяжныхъ вѣрныхъ и другихъ корпорацій; вездѣ были приняты резолюціи о необходимости созданія въ Россіи народнаго представительства. 10 ноября въ этомъ же смыслѣ высказалась московская городская дума. Правительство откликнулось на это общественное движеніе двумя актами 12 декабря 1904 г. Въ Высочайшемъ указѣ сенату излагалась программа преобразованій: объединеніе законовъ о крестьянахъ съ общимъ законодательствомъ, укрѣпленіе полной силы закона, расширеніе самостоятельности земскихъ и городскихъ учреждений, перестройка этихъ учреждений на болѣе демократическихъ началахъ, введеніе мелкой земской единицы, обезпеченіе самостоятельности суда, государственное страхованіе рабочихъ, устраненіе излишнихъ стѣсненій печати, ограниченіе и смягченіе исключительныхъ законовъ о раскольникахъ и инородцахъ. Детальная

разработка всѣхъ этихъ вопросовъ возлагалась на комитетъ министровъ. Возвѣщая эту запаздывающую и уже потому недействительную для умиротворенія общества программу, правительство въ тотъ же день обнародовало официальное сообщеніе, въ которомъ земствамъ и городскимъ думамъ воспрещалось касаться общеполитическихъ вопросовъ, и произносилось рѣзкое осужденіе всѣмъ требованіямъ коренного измѣненія «вѣками освещенныхъ устоевъ русской государственной жизни». 9 января 1905 г. въ Петербургѣ произошла небывалая манифестация рабочихъ массы, предводительствуемыхъ священникомъ Гапономъ; направлявшіяся къ Зимнему дворцу безоружныя толпы рабочихъ были встрѣчены залпами. Черезъ день послѣ этого событія ген. Треповъ былъ назначенъ генераль-губернаторомъ Петербурга; вслѣдъ затѣмъ кн. Святополкъ-Мирскій былъ отставленъ отъ должности мин. вн. дѣлъ и замѣненъ Булыгинымъ. Комитетъ министровъ приступилъ къ разработкѣ положеній Высоч. указа 12 декабря. Между тѣмъ отъ дворянскихъ и земскихъ собраній и городскихъ думъ къ Государю направлялись адресы о необходимости созыва народныхъ представителей. 4 февр. былъ убитъ вел. кн. Сергій Александровичъ. 18 февраля, въ рескриптѣ на имя мин. вн. дѣлъ, Государь объявилъ о своемъ намѣреніи «привлекать достойнѣйшихъ, довѣремъ народа облеченныхъ, избранныхъ отъ населенія людей къ участію въ предварительной разработкѣ и обсужденіи законодательныхъ предположеній». Приведеніе въ исполненіе этого намѣренія Государя было возложено на особое совѣщаніе подъ предсѣдательствомъ мин. вн. дѣлъ. Въ тотъ же день Высоч. указомъ сенату частнымъ лицамъ и учреждениямъ предоставлено было право подавать въ совѣтъ министровъ заявленія по вопросамъ усовершенствованія государственнаго благоустройства и улучшенія народнаго благосостоянія. Въ мартѣ и апрѣлѣ были осуществлены еще двѣ популярныя мѣры: приостановлено примѣненіе къ Финляндіи новаго устава о воинской повинности и обнародовано провозглашеніе вѣротерпимости. Полицейская и цензурная репрессія свирѣпствовала, однако, попрежнему, и общество, охваченное волненіемъ, все еще не имѣло увѣренности въ перемѣнѣ правительственнаго курса. 6-го іюня состоялся приемъ Государемъ депутаціи отъ съѣзда земскихъ и городскихъ дѣятелей: кн. С. Н. Трубецкой произнесъ рѣчь о необходимости приобщенія къ политической жизни всѣхъ слоевъ населенія безъ различія сословія, вѣры и національности, а Государь подтвердилъ близость созыва народныхъ представителей. Въ теченіе лѣта къ различнымъ проявленіямъ глубокаго общественнаго недовольства присоединились серьезныя вспышки въ арміи и флотѣ. Возмущеніе въ черноморскомъ флотѣ приняло необычайныя формы; бунтъ броненосца «Потемкинъ», обстрѣливавшего Севастополь и послѣ плаванія у крымскихъ береговъ ушедшаго въ Румынію, привлекъ вниманіе всего міра и отозвался крупными флотскими беспорядками въ Ли-

бавѣ и Кронштадтѣ.—6 августа 1905 г. вышло, наконецъ, «Учрежденіе Государственной Думы» (см. I Доп., 710 и сл.). Содержаніе этого акта далеко отставало отъ уровня общественныхъ стремленій. Осень 1905 г. прошла въ усиленной мобилизациі общественныхъ силъ для завоеванія политической свободы. Формировались и организовались политическія партіи, собирались многотысячные митинги, готовилась всеобщая политическая забастовка. Она разразилась въ октябрѣ и продолжалась вплоть до изданія 17 октября манифеста о введеніи въ Россіи неприкосновенности личности, свободы совѣсти, слова, собраній и союзовъ, о расширеніи избирательныхъ правъ и о предоставленіи Государственной Думѣ уже не совѣщательныхъ, а законодательныхъ функций, съ тѣмъ, чтобы впредь ни одинъ законъ не могъ получить силы безъ одобренія народныхъ представителей. Вместе съ тѣмъ, все управленіе было объявлено объединеннымъ въ совѣтъ министровъ, предсѣдателемъ котораго былъ назначенъ ст.-секр. гр. Витте. 22 октября въ Финляндіи былъ возстановленъ порядокъ, существовавшій до 1899 г., и сенату поручено выработать проектъ новаго сеймоваго устава на основѣ всеобщаго и равнаго избирательнаго права.—Встрѣченный радостно, манифестъ 17 октября не принесъ Россіи успокоенія. Созывъ Государственной Думы откладывался на неопредѣленное время; общае свобода не получало фактическаго осуществленія. Россія пережила съ тѣхъ поръ новыя страшныя пароксизмы смуты. Аграрныя беспорядки, политическія демонстраціи, декабрьское вооруженное возстаніе въ Москвѣ, гражданская война въ Прибалтійскомъ краѣ непрерывно слѣдовали другъ за другомъ, вызывая кровавыя репрессіи, какъ въ центрѣ, такъ и на окраинахъ, особенно въ Прибалтійскихъ губерніяхъ и въ Грузіи.—При такой обстановкѣ совершились выборы въ Государственную Думу. Несмотря на несовершенство избирательнаго закона, несмотря на крайнюю стѣсненность предвыборной агитаціи, результатъ выборовъ оказался осужденіемъ прежняго режима: большинство избирателей послало въ Думу представителей прогрессивнаго, оппозиціоннаго направленія.

А. Кизевейтеръ.

II. Время сессіи первой Государственной Думы (27 апрѣля 1906 г. по 10 іюля 1906 г.). Помимо избирательнаго закона 6 августа и 11 декабря 1905 г., устранившаго значительныя кадры избирателей отъ избирательныхъ урнъ и давшаго земледѣльческому классу вѣсь совершенно не соотвѣтствовавшій его численности, на характеръ избирательной борьбы и составъ первой Думы нѣкоторое вліяніе оказала фактъ бойкота выборовъ. Въ основаніи его лежала мысль, что, въ виду неудовлетворительности избирательнаго закона и безсилія Думы, отъ участія въ выборахъ нужно воздержаться и воздерживать другихъ. Иногда пропагандировался не только пассивный, но и активный бойкотъ, т. е. попытка мѣшать выборамъ путемъ вторженія въ избирательныя помѣщенія и раз-

гона избирателей. Идею бойкота горячо проповѣдывали социалисты-революционеры; изъ социаль-демократовъ большевики высказались за нее, меньшевики—противъ; въ концѣ концовъ, среди социаль-демократовъ восторжествовали большевики, и только къ выборамъ на Кавказѣ, происходившимъ въ май мѣсяцѣ, т.-е. уже послѣ открытія Государственной Думы, социаль-демократы рѣшили принять участие въ выборахъ. За бойкотъ горячо стояли еврейскій «Бундъ» и значительное число лицъ, составившихъ вполнѣдствіи партію народныхъ социалистовъ. Изъ органовъ печати горячо проповѣдывало эту идею «Русское Богатство». Рабочіе почти повсемѣстно были увлечены идеей бойкота и въ выборахъ, за немногими исключеніями, участія не принимали; но до крестьянъ идея бойкота почти не дошла, а если дошла, то они ея не поняли и съ горячей вѣрою въ Думу приняли участие въ выборахъ. Среди землевладѣльцевъ абсентеизмъ, проистекавшій изъ индифферентизма, былъ великъ; меньше онъ былъ среди городской курии. Выборная агитація, вслѣдствіе полицейскихъ стѣсненій, была слаба, а тамъ, гдѣ она происходила (въ городахъ и рабочей куріи), она по преимуществу свелась не къ борьбѣ партій, а къ борьбѣ принциповъ: участіе въ выборахъ или ихъ бойкотъ. Въ большинствѣ случаевъ выбирали опредѣленныхъ людей, а не членовъ партій. Партіи организовались уже въ Думѣ. Изъ 524 депутатовъ къ моменту роспуска первой Думы было избрано всего 499, такъ какъ отъ большей части средне-азиатскихъ владѣній и нѣкоторыхъ областей Сибири выборы должны были производиться лишь въ іюль и августѣ. Къ моменту роспуска Думы насчитывалось около 160 членовъ конституціонно-демократической партіи или такъ называемыхъ кадетовъ (I, 94); наиболѣе видными ея дѣятелями были Муромцевъ, кн. Шаховской, Петрункевичъ, Родичевъ, кн. Петръ Долгоруковъ, Гредескулъ, Петражицкій, Винаверъ, Набоковъ. Очень близко къ ней стояла партія демократическихъ реформъ, въ которой подъ конецъ насчитывалось до 14 членовъ (М. М. Ковалевскій, Кузьминъ - Караваевъ, Федоровскій, кн. Урусовъ, Казиміръ). Въ іюль мѣсяцѣ образовалась небольшая партія мирнаго обнищанія, составившаяся изъ Н. Н. Львова, вышедшаго изъ партіи конституціонно-демократической, нѣсколькихъ членовъ союза 17 октября (Стаховичъ, гр. Гейденъ) и нѣсколькихъ безпартійныхъ правыхъ. Направо отъ конституціонныхъ демократовъ и этихъ двухъ партій стояла группа безпартійныхъ правыхъ, изъ которыхъ подъ конецъ образовалась партія человекъ въ 12, назвавшая себя партіей прогрессистовъ (Способный, Варути-Секретъ).—Рядомъ съ партіей конституціонныхъ демократовъ имѣлось пять организованныхъ въ особыя партіи національныхъ группъ (польская, восточная, латышская, литовская, украинская); онѣ соединялись иногда въ одинъ союзъ автономистовъ, состоявшій предъ закрытіемъ Думы приблизительно изъ 70 членовъ; нѣкоторые изъ нихъ одновременно входили и въ другія партіи. Названіе

отъ конституціонныхъ демократовъ стояла весьма значительная, сперва неопредѣленная группа безпартійныхъ лѣвыхъ, въ значительной своей части состоявшая изъ крестьянъ. Въ первые же дни большая часть безпартійныхъ лѣвыхъ слилась въ сильную трудовую группу, наиболѣе видными членами которой были Аладьянъ, Аникинъ, Брамсонъ, Жижкинъ, Локоть, Ульяновъ. Составъ группы постоянно колебался, такъ какъ нѣкоторые уходили изъ нея, другіе въ нее входили; сначала оно было близко къ 100, потомъ вѣскольکو уменьшилось. Въ эту же группу вошло нѣскольکو социалистовъ-революционеровъ и нѣскольکو социаль-демократовъ, которые поехали въ Думу, нарушивъ партійную дисциплину и принявъ участіе, активное или пассивное, въ выборахъ. Социаль-демократы, по лѣ прибытія раздѣлявшихъ ихъ взгляды кавказскихъ депутатовъ, выдѣлились изъ трудовой группы и образовали особую партію въ 17 человекъ. Социалисты-революционеры особой партіи въ Думѣ не составили. Въ Думѣ намѣчалось два главныхъ теченія: во главѣ одного шли конституціоналисты-демократы, другое было представлено трудовою группою. Правые въ Думѣ были совершенно незамѣтны, среди нихъ не было ни одного человекъ съ авторитетомъ и вліяніемъ. Наиболѣе умѣренными изъ выступавшихъ въ Думѣ ораторовъ были Стаховичъ и графъ Гейденъ, во всякомъ случаѣ, не желавшіе поддерживать тогдашнее правительство. Наиболѣе замѣтную роль въ Думѣ играли конституціоналисты-демократы, которымъ иногда удавалось увлечь за собою трудовую группу. Изъ нихъ состоялъ весь президіумъ Думы (предсѣдатель Муромцевъ, товарищи предсѣдателя князь Петръ Долгоруковъ и Гредескулъ, секретарь князь Шаховской). Видную роль въ Думѣ играли и трудовики. Различіе между ними и кадетами, поскольку оно сказалось въ первой Думѣ, было не особенно существенно. И тѣ, и другіе признавали необходимость конституціоннаго режима, съ отвѣтственнымъ министерствомъ; и тѣ, и другіе боролись за всеобщее голосованіе, за конституціонныя гарантіи; и тѣ, и другіе признавали необходимость рѣшенія аграрнаго вопроса при помощи принудительнаго отчужденія частновладѣльческой земли; и тѣ, и другіе признавали въ Думѣ одни и тѣ же приемы борьбы—смѣльные законопроекты, суровую критику правительственныхъ проектовъ, не менѣе суровую критику правительственныхъ дѣйствій при помощи запросовъ. Трудовики были рѣшительнѣе, шли дальше въ аграрномъ вопросѣ и охотнѣе прибѣгали къ болѣе рѣзкимъ рѣчамъ. Кадеты исходили изъ убѣжденія въ возможности перемѣны политики правительства и даже вступленія нѣкоторыхъ изъ ихъ представителей въ министерство; трудовики въ подобную возможность не вѣрили или съ ней не считались. Въ общемъ первая Государственная Дума почти вся цѣликомъ, какъ нѣчто единое, противопоставалась правительству. Была Дума—и было правительство, но не было правительственной и оппозиціонной партій въ Думѣ. За нѣскольکو дней до открытія Думы, 22 апрѣля, были уволены пред-

сфдатель совѣта министровъ С. Ю. Витте и министр внутренних дѣлъ П. Н. Дурново, а въ слѣдующіе дни—всѣ другіе министры кабинета Витте (Шиповъ—мин. финансовъ, гр. И. Толстой—мин. народного просвѣщенія, Акимовъ—мин. юстиціи, гр. Ламздорфъ—мин. иностранныхъ дѣлъ, кн. Оболенскій—оберъ-прокуроръ св. синода, Немѣшаевъ—мин. путей сообщения, Никольскій—главноуправл. землеустройствомъ, Философовъ—государственный контролеръ). На мѣсто кабинета Витте образованъ новый кабинетъ И. Л. Горемыкина; въ него вошли Щегловитовъ—мин. юстиціи, Стишинскій—главноуправляющій землеустройствомъ и земледѣліемъ, Швансбахъ—государственный контролеръ, Кауфманъ—мин. народного просвѣщенія, Извольскій—мин. иностранныхъ дѣлъ, Столыпинъ—мин. внутреннихъ дѣлъ, Коковцевъ—мин. фин. 27 апрѣля 1906 г. Дума была открыта краткой тронной рѣчью, которую произнесъ Государь Императоръ въ Зимнемъ дворцѣ. Въ ней Императоръ «съ пламенной вѣрой въ свѣтлое будущее Россіи» привѣтствовалъ избранныхъ «лучшихъ людей». Указывая на трудность предстоящей депутатамъ работы, Государь выражалъ вѣру, «что любовь къ родинѣ, горячее желаніе послужить ей воодушевятъ и сплотятъ» членовъ Думы; самъ же онъ обѣщалъ «охранять непоколебимыми установленіями, (имъ) дарованными». На день открытія Думы Государь смотрѣлъ какъ на день «обновленія нравственного облика земли русской, день возрожденія ея лучшихъ силъ». Первую рѣчь произнесъ въ Думѣ И. И. Петрункевичъ, настаивая на амнистіи политическимъ преступникамъ. Къ этому требованію въ Думѣ постоянно возвращались. Другой вопросъ, составившій одну изъ главныхъ заботъ Думы, былъ вопросъ земельный. Третья задача состояла въ томъ, чтобы доставить Россіи политическую и гражданскую свободу. Эти три задачи продиктовали Думѣ ея отвѣтныя адреса на тронную рѣчь. Въ этомъ адресѣ говорилось о господствѣ въ Россіи беззаконія и произвола; выражалось убѣжденіе въ необходимости отвѣтственности министровъ предъ Думой; заявлялось ходатайство о широкой амнистіи всѣхъ политическихъ преступниковъ; намѣчался рядъ законопроектовъ, имѣющихъ задачу содѣйствовать укрѣпленію началъ свободы и удовлетворить земельный голодъ крестьянства. Болѣе рѣзкій адресъ, предложенный трудовой группой, былъ отвергнутъ; адресъ принять въ редакціи конституціонно-демократической партіи, единогласно, послѣ демонстративнаго узавленія семи правыхъ и не демонстративнаго ухода 11 членовъ трудовой группы, вполнѣдствіи вошедшихъ въ составъ социаль-демократической партіи. 13 мая председатель совѣта министровъ И. Л. Горемыкинъ прочиталъ въ Думѣ заявленіе отъ имени министерства въ отвѣтъ на адресъ Думы. Эта деннація имѣла характеръ прямого объявленія войны Думѣ. Большая часть мѣропріятій, предначертанныхъ въ адресѣ Думы, была признана вторженіемъ съ ея стороны въ сферу компетенціи правительства. Съ тѣхъ

поръ вся дѣятельность Думы неизбежно стала борьбой съ правительствомъ. Несмотря на наличность значительныхъ злоупотребленій при выборахъ въ очень многихъ мѣстахъ, Дума сочла возможнымъ кассировать только выборы въ Тамбовской губерніи. Наказъ Думѣ не былъ ею законченъ и оставленъ въ наслѣдство второй Думѣ. Въмѣсто 50 милліоновъ, которые пр-во испрашивало на помощь населенію голодающихъ губерній, Думою, въ виду недовѣрія ея къ министерству, ассигновано было на первый разъ 15 милліоновъ. Законопроектовъ, исходившихъ отъ думской инициативы, было очень много. Окончательно разсмотрѣть Дума успѣла только одинъ изъ нихъ—объ отмѣнѣ смертной казни и о замѣнѣ ея слѣдующимъ по тяжести наказаніемъ, т. е. безсрочными каторжными работами. Этотъ законопроектъ былъ принятъ Думою въ засѣданіи 19 іюня единогласно. Онъ перешелъ на разсмотрѣніе государственнаго совѣта, но не былъ разсмотрѣнъ имъ до роспуска Государственной Думы и пріостановки занятій государственнаго совѣта. Запросы министрамъ Думою дѣлались очень часто по поводу смертныхъ казней, избіеній, арестовъ, притѣвленій въ тюрьмахъ, погромовъ и т. д. Особенно важное значеніе имѣлъ запросъ по поводу бѣлостокскаго еврейскаго погрома 1 и 2 іюня. Дума произвела о немъ разслѣдованіе на мѣстѣ, для чего командировала комиссію изъ 3 депутатовъ. Комиссія пришла къ убѣжденію, что погромъ былъ организованъ при дѣятельномъ участіи мѣстной администраціи. Запросы вызывали отвѣты со стороны министровъ; за отвѣтами слѣдовали крайне рѣзкія пренія. 20 іюня было обнародовано правительственное сообщеніе по земельному вопросу, въ которомъ категорически указывалось на неправильность пути, избраннаго Думою для разрѣшенія этого вопроса. Отвѣтомъ на сообщеніе послужило принятое Думою 6-го іюля обращеніе къ народу, въ которомъ заявлялось, что Дума не отступитъ отъ тѣхъ основаній разрѣшенія земельного вопроса, которыя указаны ею въ отвѣтѣ на тронную рѣчь; вмѣстѣ съ тѣмъ, населеніе призывалось спокойно ожидать окончанія работъ Думы. Эта послѣдняя прибавка вызвала среди дѣвухъ сильное недовольство; правые, съ своей стороны, были недовольны тѣмъ, что въ воззваніи не было подчеркнута принципъ вознагражденія за отчуждаемую землю. Воззваніе было принято 124 голосами, преимущественно изъ партіи конституціонно-демократической, противъ 53 правыхъ и социаль-демократовъ и при 101 (трудовики и поляки) воздержавшемся. Это обращеніе къ народу и рѣзкія пренія по его поводу послужили послѣднимъ поводомъ къ роспуску Думы. Въ ночь на 9 іюля былъ подписанъ Высочайшій манифестъ о роспускѣ Государственной Думы и о созывѣ новой на 20 февраля 1907 г. Среди членовъ Думы было два теченія: одни предлагали уѣхать въ Финляндію и устроить тамъ засѣданіе; другіе хотѣли устроить засѣданіе въ какомъ-либо частномъ помѣщеніи въ Петербургѣ, объявить себя Государственной Думой или учредительнымъ собраніемъ.

и ждать разгона при помощи штыков. За последнее решение стояли трудовики, но не могли провести его и вмѣстѣ съ кадетами выѣхали въ Выборгъ. Въ Выборгѣ оказалось около 180 членовъ Думы (преимущественно кадеты и трудовики), которые 10 іюля выработали воззваніе къ народу, съ предложеніемъ не платить налоговъ и не давать рекрутовъ, и съ заявленіемъ, что всѣ займы, имѣющіе быть заключенными правительствомъ безъ участія Думы, должны считаться незаконными. Это воззваніе было опубликовано (недегальнымъ способомъ) не отъ имени Государственной Думы, какъ на томъ настаивали трудовики и социаль-демократы, а отъ имени 180 подписавшихъ его членовъ Государственной Думы. За это воззваніе подписавшіе его члены привлечены къ судебной отвѣтственности, лишившей ихъ возможности баллотироваться во вторую Думу; судъ надъ ними до сентября 1907 г. еще не состоялся. Во время сессіи первой Государственной Думы агитационная дѣятельность лѣвыхъ партій въ народѣ продолжалась, но не съ прежней энергіей. Социалисты-революционеры заявили, что для настоящаго времени они отказываются отъ террористической дѣятельности. Нѣсколько покушеній на должностныхъ лицъ, однако, было совершено, но они исходили, повидимому, не отъ партій, а отъ отдѣльныхъ организацій или лицъ. Правая печать усилленно агитировала за роспускъ Думы. Дѣятельность правительства внѣ Думы во время ея сессіи измѣнилась мало, и притомъ скорѣе количественно, чѣмъ качественно. Аресты и репрессіи продолжались почти по-прежнему, но тюремный режимъ, особенно въ столицахъ, сталъ нѣсколько мягче. Митинги и собранія болѣею частью запрещались или разогнались.

III. Отъ роспуска первой Думы до открытія второй. 10 іюля 1906—20 февраля 1907 г. Роспускъ Думы былъ встрѣченъ съ восторгомъ крайними правыми; октябристы и мирообновленцы, сожалѣя о немъ, признавали его согласнымъ съ законами и считали обязательнымъ подчиниться ему; въ такомъ духѣ было составлено заявленіе, подписанное гр. Гейденомъ, Н. Львовымъ, М. Стаховичемъ. Лѣвые (социаль-демократы, социаль-революционеры и трудовики; къ нимъ присоединилась партія народныхъ социалистовъ, образовавшаяся лѣтомъ 1906 г.) считали нужнымъ выразить активный протестъ противъ роспуска Думы. Это не удалось: революціонная энергія народныхъ массъ къ лѣту 1906 г. ослабѣла. Проекты всеобщей забастовки не могли быть введены въ исполненіе. За нѣсколько часовъ до роспуска Думы вышелъ въ отставку предѣлатель совѣта министровъ Горемыкинъ и былъ замѣненъ П. А. Столынинымъ (сохранившимъ постъ минист. внут. дѣлъ). Такимъ образомъ послѣ роспуска Думы дѣйствовалъ уже третій совѣтъ министровъ, со времени преобразования этого института. Большая часть министровъ Горемыкинскаго кабинета сохранила свои портфели; только главноуправляющій землеустройствомъ и земледѣліемъ Ситинскій вскорѣ былъ за-

мѣненъ княземъ Васильчиковымъ, оберъ-прокуроръ св. синода кн. Ширинскій-Шихматовъ—П. Извольскимъ, мин. торговли и промышленности Штофъ—Философовымъ, морской мин. Бирилевъ—Диковымъ. Внѣшнее спокойствіе, съ которымъ народъ принялъ извѣстіе о роспускѣ Думы, вовсе не говорило ни о довольствѣ, ни о дѣйствительномъ успокоеніи. Революціонное броженіе вновь сказалося въ учащеніи политическихъ убійствъ, въ отдѣльныхъ мелкихъ бунтахъ и т. д.; въ значительной мѣрѣ оно приняло теперь анархическій характеръ. Появилась новая форма террора: 18-го іюля въ Теріокахъ былъ убитъ бывший членъ Думы, членъ констит.-демократической партіи Герценштейнъ, лучший финансистъ Думы. Убійцы долго оставались нераскрытыми; лишь въ концѣ 1906 г. члены констит.-демократической партіи указали, какъ на убійцъ, на нѣсколькихъ лицъ, принадлежащихъ къ союзу русскихъ людей; хотя ихъ адреса были хорошо извѣстны, но они, за исключеніемъ одного (Тополева), не были разысканы. Тополевъ судится въ Финляндіи до сихъ поръ (авг., 1907 г.) процессъ не оконченъ. 17 іюля въ Свеаборгѣ произошло возмущеніе солдатъ. Нѣсколько фортовъ оказались въ рукахъ возставшихъ; началось форменное сраженіе между двумя частями гарнизона, причемъ въ рукахъ какъ вѣрныхъ правительству, такъ и возмущившихся войсковыхъ частей были орудія и пулеметы. Помощь инсургентамъ оказали финляндскіе рабочіе, объявившіе стачку на желѣзныхъ дорогахъ и затруднившіе такимъ образомъ подвозъ войскъ, и революціонная финляндская красная гвардія, которая на улицахъ Гельсингфорса вступила въ вооруженную борьбу съ русскими войсками. Неравная борьба, однако, была закончена уже на слѣдующій день пораженіемъ и сдачей инсургентовъ. 19 іюля возстаніе перекинулось въ Крошпатадъ, гдѣ также потерѣло неудачу. Политическій характеръ имѣлъ и бунтъ на крейсерахъ «Память Азова», крейсировавшемъ въ Финскомъ заливѣ и прибывшемъ въ ревельскій рейдъ. Часть матросовъ, оставшаяся вѣрной правительству, сама одолѣла инсургентовъ. 20 іюля въ Самарѣ былъ убитъ на улицѣ бомбой губернаторъ Блокъ. 12 авг. на дачѣ министра Столынина на Алтекарскомъ о-вѣ въ Петербургѣ нѣсколькими лицами, перешедшими въ форму жандармскихъ офицеровъ, было брошено нѣсколько бомбъ, взрывомъ которыхъ дача была почти уничтожена и до 30 лицъ убито; погибли и люди, устроившіе покушеніе; самъ Столынинъ остался невредимъ. Всѣ эти покушенія производились по большей части максималистами—новой политической партіей, выдѣлившейся изъ состава социалистовъ-революционеровъ и приближающейся по своему направленію, по приемамъ дѣятельности и по отсутствію цѣльной единой организаціи къ анархистамъ. 13 авг. въ Петергофѣ убитъ выстрѣломъ изъ револьвера командиръ Семеновскаго полка генералъ Минъ, въ декабрѣ 1905 г. усмиравшій московское возстаніе. Въ деревняхъ вновь усилились аграрные безпорядки. Въ

широких размѣрахъ стали производиться экспроприации денегъ въ банкахъ, на почтѣ, въ винныхъ лавкахъ, въ разныхъ кассахъ и даже у частныхъ лицъ. Особенно извѣстно ограбленіе кареты, везшей деньги Госуд. Банка, совершенное 13 окт. 1906 г. въ Фонарномъ переулкѣ (въ Петербургѣ); похищено было свыше 300000 руб. Похищенные деньги шли иногда на политическія дѣла, а иногда, повидимому, присваивались лицами, совершавшими экспроприации. Вообще на этой почтѣ стерлась разница между преступленіями политическими и уголовными. Увеличивалось съ ужасающей быстротой число тѣхъ и другихъ. Правительство было безсилно справиться съ этими явленіями.—Въ іюль и августъ Столыпинъ велъ переговоры съ Н. Львовымъ, кн. Львовымъ, гр. Гейденомъ и другими общественными дѣятелями, предлагая имъ вступленіе въ кабинетъ; но условія, поставленныя имъ, были таковы, что никто на нихъ не соглашался. Не принявъ портфеля юстиціи и сенаторъ Коны. М-ство сохранило чисто-бюрократическій характеръ. Для разрѣшенія земельного вопроса были созданы еще закономъ 4 марта 1906 г. землеустроительныя коммисіи, долженствовавшія содѣйствовать крестьянскому банку въ закупкѣ земель для перепродажи ихъ крестьянамъ. Крестьянскій банкъ, пріобрѣтшій нѣсколько милл. десятинъ, былъ не въ состояніи распродать ихъ и къ лѣту 1907 г. оказался въ крайне затруднительномъ положеніи. Законъ 9 ноября 1906 г. о крестьянскомъ землевладѣніи и землепользованіи, изданный въ порядкѣ ст. 87 Основныхъ Законовъ (см. выше, Государственный строй) и предоставившій всѣмъ крестьянамъ право свободнаго выхода изъ общины, былъ встрѣченъ общимъ недовольствомъ. Иныя дѣла преслѣдовали законъ 5 окт. 1906 г. «объ отмѣнѣ нѣкоторыхъ ограниченій въ правахъ сельскихъ обывателей»: имъ признано равенство крестьянъ съ другими сословіями въ служебныхъ и торговыхъ правахъ; крестьянамъ, владѣющимъ не надѣльною землею, предоставлено участвовать въ выборахъ земскихъ гласныхъ наравнѣ съ остальными землевладѣльцами; отмѣнено утвержденіе губернаторомъ гласныхъ, избранныхъ крестьянами. Эта мѣра являлась шагомъ впередъ, но настолько незначительнымъ, что она никого удовлетворить не могла. Не удовлетворилъ и приказчиковъ законъ 15 ноября 1906 г. объ обязательномъ празднованіи воскреснаго дня и о 12-часовомъ рабочемъ днѣ въ торговлѣ (см. выше, Промышленность). Къ числу немногихъ законоположеній, свидѣтельствующихъ о наклонности правительства реформировать старый строй, относятся указъ 17 окт., разрѣшающій старообрядцамъ и сектантамъ основаніе общинъ, постройку церквей и избраніе духовныхъ лицъ. Для борьбы съ революціоннымъ движеніемъ у правительства было только одно средство—репрессія. То одна, то другая мѣстность Россіи объявлялась на положеніи усиленной или чрезвычайной охраны, или даже на военномъ положеніи; къ концу 1906 г. почти вся Р.

находилась въ исключительномъ положеніи. Въ началѣ августа была распубликована новая редакція нѣкоторыхъ статей военно-судебныхъ уставовъ, значительно увеличившая наказанія военнымъ за политическія преступленія. 19—20 августа были утверждены, въ порядкѣ 87 ст. основныхъ законовъ, законы объ усиленіи наказаній за пропаганду въ войскахъ и объ учрежденіи военно-полевого и военно-пол. морского суда. Военно-полевые суды учреждались въ мѣстахъ, объявленныхъ на военномъ положеніи, командующими войсками или другими соответственными должностными лицами, въ томъ случаѣ, когда виновность обвиняемаго признавалась очевидною; составлялись они изъ офицеровъ по выбору лица, учреждающаго судъ, причѣмъ юридическое образованіе для членовъ суда вовсе не было обязательно, и даже служебный цензъ (4-лѣтняя служба) принимался въ соображеніе только «по возможности»; судъ приступалъ къ разбору дѣла немедленно и долженъ былъ заканчивать его никакъ не болѣе, чѣмъ въ двое сутокъ; защита на судѣ не допускалась; не позже сутокъ приговоръ приводился въ исполненіе. За первыя 6 недѣль дѣятельности в.-п. судовъ (до 1 октября) въ газетахъ было сообщено о 160 произведенныхъ на основаніи ихъ приговоровъ смертныхъ казняхъ; до февраля 1907 г. (мѣсяцъ созыва 2-й Думы) это число ни разу не спускалось ниже 100 въ мѣсяцъ. Относительно нѣсколькихъ казенныхъ послѣ казни была удостовѣрена ихъ невинность. Въ то же время производились казни и на основаніи приговоровъ военно-окружныхъ судовъ (значительно меньше). Аресты и высылки совершались во множествѣ. За 9 мѣсяцевъ — съ января по сентябрь 1906 г.—присуждено къ каторгѣ за политическія преступленія 851 лицо. Газеты запрещались, собранія не допускались вплоть до начала избирательной кампаніи. Съ конца 1906 г. дѣлаются особенно частыми кары, обыкновенно въ видѣ крупныхъ штрафовъ, налагаемыхъ властями на дѣлныя селенія за преступленія, совершенныя кѣмъ-либо однимъ въ этихъ селеніяхъ, или даже за нахожденіе оружія въ какомъ-либо изъ домовъ этого селенія. Убіиства должностныхъ лицъ и экспроприации совершались попрежнему въ большомъ числѣ. Политическая неурядица питалась сильнымъ неурожаемъ: въ 1906 г. въ 40 губ. былъ значительный недородъ, а въ 20, преимущественно приволжскихъ—голодь. Товарищъ министра внутрен. дѣлъ Гурко, которому было поручено продовольственное дѣло, предоставилъ поставку 10 милл. вудовъ хлѣба въ голодающія губерніи ватерклозетной фирмѣ Лидвалъ и выдалъ ей авансъ въ 800000 р.; хлѣбъ не былъ доставленъ. Дѣло это было раскрыто печатью. Черезъ нѣсколько мѣсяцевъ фактъ былъ официально признанъ; Гурко устраненъ отъ должности и преданъ суду. Въ связи съ неурожаемъ и политической неурядицей имѣлъ мѣсто сильный промышленный кризисъ. Осенью было приступлено къ подготовленію выборовъ во вторую Государственную Думу.

Въ силу разъясненія нѣкоторыхъ статей избирательнаго закона, данныхъ сенатомъ, крестьяне, имѣющіе прикупныя земли и равнѣ голосовавшіе и въ крестьянской куріи, и въ землевладѣтельской, были лишены права голосовать въ послѣдней; рабочіе-квартираниматели лишены права голосовать какъ квартираниматели. Не имѣли права голоса всѣ государственные или находившіеся подъ судомъ за политическія (и обще-уголовныя) преступленія, въ томъ числѣ 180 членовъ первой Думы, подписавшихъ выборгское воззваніе. Стѣсня активное избирательное право, это еще тяжелѣе отразилось на пассивномъ, такъ какъ множество лицъ оказалось неизбираемыми. Въ январѣ и февралѣ 1907 г. шла избирательная агитация, вполне свободная только для правыхъ партій. Нелегализованныя партіи (см. Союзы), въ томъ числѣ и такія, какъ партія конституционалистовъ-демократовъ, были очень стѣснены въ устройствѣ митинговъ и др. способахъ агитации. Тѣмъ не менѣе, вторая Дума явилась оппозиціонной. Въ нее прошло 12 крайнихъ правыхъ—членовъ союза русскаго народа и монархистовъ (Крушеванъ, Пуришкевичъ, еп.—Платонъ), и 43 «умѣренныхъ», къ числу коихъ относятся члены союза 17 октября (проф. Капустинъ, проф. Хорватъ, проф. Рейнъ, Хомяковъ) и нѣкоторые безпартійные, по убѣжденіямъ весьма близкіе къ правымъ и даже къ крайнимъ правымъ (гр. Бобринскій, Крупенскій, Сивадино, еп. Евлогій); они создали правое крыло, отсутствовавшее въ первой Думѣ. Сильны были, съ другой стороны, двѣ крайнія лѣвыя партіи, 65 социаль-демократовъ (Алексивскій, Церетели, Озолъ) и 36 социалистовъ-революціонеровъ (Горбуновъ, Н. С. Долгополовъ, Н. И. Долгополовъ, Успенскій, Ширскій). Вмѣстѣ съ ними лѣвую Думу составляли трудовики, въ числѣ 101 (Березинъ, Булатъ, Караваевъ, свящ. Тихвинскій), 15 народныхъ-социалистовъ (Волкъ-Карачевскій, Демьяновъ, свящ. Колокольниковъ) и 28 членовъ мусульманской фракціи. Центръ, и притомъ руководящій, составляли попрежнему конституционалисты-демократы (91), въ рядахъ которыхъ были очень видные ораторы и извѣстные общественные дѣятели (проф. С. Булгаковъ, проф. В. Гессенъ, I. Гессенъ, Долженковъ, кн. Павелъ Долгоруковъ, Кизветтеръ, бывшій главноуправляющій землеустройства Н. Кутлеръ, Маклаковъ, Пергаментъ, свящ. Петровъ, Родичевъ, Струве, Тесленко, Челноковъ). Ихъ почти всегда поддерживали 46 членовъ польскаго кола (Дмовскій, Жуковский) и 1 членъ партіи демократическихъ реформъ (Кузьминъ-Караваевъ). Между лѣвой и центромъ состояли 17 членовъ казачьей группы (Щербина, Араканцевъ). Ближе къ правой были 50 безпартійныхъ (стоявшихъ отдѣльно отъ тѣхъ безпартійныхъ, которые названы выше въ числѣ умѣренныхъ), въ большинствѣ крестьяне; однако, въ ихъ числѣ записался и членъ партіи мирнаго обновленія (единственный, и потому въ Думѣ особой фракціи не составившій) М. Стаховичъ. Всего членовъ Думы избрано

было до начала апрѣля 505; въ нѣкоторыхъ губерніяхъ Сибири и среднеазиатскихъ выборы не произошли до роспуска Думы. Распределеніе по партіямъ членовъ Думы не было чѣмъ-либо твердымъ и законченнымъ. Въ три мѣсяца существованія Думы партіи сильно измѣняли свой обликъ; въ особенности это можно сказать о трудовой группѣ, въ которую то входили новые члены изъ безпартійныхъ и разныхъ партій, то отдѣлялись. Изъ безпартійныхъ крестьянъ многіе находились подъ вліяніемъ союза русскаго народа; но какъ только дѣло касалось земельного вопроса, такъ они отстаивали тѣ же рѣшенія, что и крайнія лѣвыя.

IV. *Отъ открытія сессіи второй Государственной Думы (20 февраля 1907 г. до 1 сентября 1907 г.* Вторая Дума (и одновременно Государственный Совѣтъ) открыта 20 февраля; пріема членовъ Думы у Государя и тронной рѣчи не было. Открыта Дума товарищемъ предсѣдателя Государственнаго Совѣта И. Я. Голубевымъ. Предсѣдателемъ Думы избранъ Ф. А. Головинъ (конст.-дем.), товарищами предсѣдателя—М. Е. Березинъ и Н. Н. Познанскій (трудовики), секретаремъ—М. В. Челноковъ (к.-д.). Утромъ 2 марта въ залѣ Таврическаго Дворца, гдѣ происходили засѣданія Думы, обрушился потолокъ. Никто не пострадалъ, такъ какъ засѣданіе еще не было открыто. На время, до починки зала, засѣданія были перенесены въ залъ Дворянскаго Собранія. Въ засѣданіи 6 марта предсѣдатель совѣта министровъ П. А. Столыпинъ прочиталъ въ Думѣ декларацію (она въ тотъ же день была прочитана имъ и въ Государственномъ Совѣтѣ). Въ ней правительство заявило о стремленіи обратить Россію въ правовое государство и просило у Думы и Совѣта содѣйствія въ его реформаторской дѣятельности, которая должна была вестись на почвѣ уваженія къ принципу собственности; былъ намѣченъ рядъ законопроектовъ. Правые встрѣтили декларацію сочувственно; лѣвые и к.-д. заявили, что обсуждать ее теперь они не намѣрены, и довольствуются напоминаніемъ, что населеніе своими выборами въ Думу вынесло правительству обвинительный приговоръ; только с.-д. устами Церетели, рѣзко критиковали декларацію. Въ Думѣ явственно сказывалось три главныхъ теченія: правое, лѣвое и центральное (к.-д., поляки, многіе безпартійные). Правые систематически поддерживали правительство какъ въ его законодательныхъ предложеніяхъ, такъ и въ его общей политикѣ, вѣдъ борьбу одинаково противъ лѣвой и противъ центра. Они не считали нужнымъ скрывать того, что въ ихъ органахъ печати («Русское Знамя», «Вѣче» и др.) высказывалось совершенно открыто и громко: что конституціонный строй противорѣчитъ самодержавію и потому долженъ быть уничтоженъ, а Дума должна быть разогнана. Они желали вызвать Думу на какой-нибудь рѣзкій поступокъ: къ этой цѣли была направлена, напримѣръ, предложенная ими резолюція, порицающая политическія убійства. Дума, большинствомъ, составившимся изъ конст.-демократовъ и трудовиковъ

противъ правыхъ и лѣвыхъ, отказалась принять эту резолюцію къ рассмотрѣнiю; это въсплѣснѣнъ было выставлено какъ одинъ изъ поводовъ къ ея роспуску. Лѣвые, дорожа думой, главнымъ образомъ, какъ агитаціонной трибуной, систематически нападали на правительство какъ при обсужденіи вносимыхъ ими запросовъ, такъ и при обсужденіи законопроектовъ правительственныхъ и исходившихъ изъ Думы. Центръ исходилъ изъ убѣжденія, что Дума и ея законодательная работа могутъ имѣть положительное значеніе; даже въ тѣхъ случаяхъ, когда эта работа не приводить къ непосредственнымъ практическимъ результатамъ, она пріучаетъ народъ и правительство къ мысли о конституціонныхъ формахъ борьбы и такимъ образомъ подготавливаетъ правильный конституціонный строй. Горячо настаивая на томъ, что нужно «беречь Думу», к. д. не отказывались отъ критики правительственной дѣятельности, но избѣгали рѣзкихъ выступленій, которыя могли бы подать поводъ къ роспуску Думы, а по многимъ весьма существеннымъ вопросамъ поддерживали правительство. Присоединяясь въ своихъ голосованіяхъ то къ правымъ, то къ лѣвымъ, они почти всегда рѣшали судьбу голосованій. Правительство тормозило дѣятельность Думы, отказывая въ допущеніи на засѣданія думскихъ комиссій желательныхъ для нихъ экспертовъ, препятствуя мѣстнымъ учреждениямъ доставлять Думѣ нужные ей свѣдѣнія, заявляя отъ времени до времени о привлеченіи къ суду то того, то другого члена Думы и требуя ихъ устраненія изъ Думы. Дума успѣла отмѣнить нѣсколько законовъ, проведенныхъ правительствомъ въ междудумскій періодъ на основаніи ст. 87 основныхъ законовъ: законъ о военно-полевыхъ судахъ; законъ 24 декабря 1906 г. объ установленіи ответственности за восхваленіе преступныхъ дѣяній въ рѣчахъ или печати; законъ объ особенныхъ предохранительныхъ связкахъ, т.-е. легкихъ оковахъ, налагаемыхъ на арестованныхъ, даже въ административномъ порядкѣ, для воспрепятствованія побѣгу; законъ объ усиленіи ответственности за распротраненіе среди войскъ противоправительственныхъ учений и о передачѣ вѣдомству военныхъ и военно-морскихъ судовъ дѣлъ по этому рода преступленіямъ. Принять Думою временный законъ объ отмѣнѣ дѣйствія правилъ 3 апрѣля 1892 г., установившихъ взысканія за тайное обученіе въ Польшѣ и въ западномъ краѣ, но Государственнымъ Совѣтомъ не рассмотрѣнъ, вслѣдствіе чего до настоящаго времени права 1892 г. сохраняютъ свою силу. Всѣ эти рѣшенія принимались въ Думѣ голосами лѣвыхъ и конституціоналист.-демократовъ, а послѣднее даже единогласно. 16 и 17 апрѣля въ закрытомъ засѣданіи Государственной Думы обсуждалось правительственное требованіе объ утвержденіи контингента рекрутовъ на 1907 г. въ размѣрѣ 413 тысячъ человекъ, т.-е. въ нѣсколько низшемъ противъ 1906 г. (169 тыс.) или 1905 г. (475 тыс.), но значительно выше, чѣмъ до русско-японской войны (320 тысячъ), даже чѣмъ въ

первый годъ войны (447 тыс.). Лѣвые протестовали противъ этого требованія, но конституціоналисты-демократы выѣстъ съ правыми голосовали за него. Во время преній рѣзкія выраженія члена социаль-демократической фракціи Зубарова противъ нашей арміи привели къ исключенію Зубарова изъ Думы на одно засѣданіе и едва не подали повода къ роспуску Думы, такъ какъ правительство находило эту мѣру противъ Зубарова недостаточно сильной. Законопроектъ, принятый Думой, былъ переданъ въ Государственный Совѣтъ, принять послѣднимъ и утвердить Государемъ Императоромъ. Роспись государственныхъ доходовъ и расходовъ на 1907 г., внесенная правительствомъ въ Думу, разсматривалась въ думской комиссіи, но рассмотрѣть ее въ пленарномъ засѣданіи Дума не успѣла. Лѣвые имѣли въ виду голосовать противъ нея, центръ и правые—за нее. 7 мая обсуждался запросъ министру внутреннихъ дѣлъ, внесенный по поводу слуховъ о заговорѣ противъ жизни Государя Императора. Предсѣдатель совѣта министровъ заявилъ объ основательности этихъ слуховъ, и Дума приняла формулу перехода къ очереднымъ дѣламъ, въ которой было выражено глубокое негодованіе по поводу преступнаго замысла. При обсужденіи запроса и при голосованіи резолюціи лѣвые демонстративно отсутствовали. По этому поводу митрополитъ Антоній вызывалъ къ себѣ 5 священниковъ членовъ Думы, принадлежавшихъ къ лѣвымъ партиямъ, и потребовалъ отъ нихъ выхода изъ партій. Это вызвало запросъ въ Государственной Думѣ.—Главное мѣсто въ думскихъ дебатахъ занимало обсужденіе аграрныхъ проектовъ (см. выше, Аграрный вопросъ). 1 іюня правительство потребовало отъ Думы немедленнаго разрѣшенія ареста 16 и устраненія отъ участія въ собраніяхъ Думы еще 33 членовъ Думы, принадлежавшихъ къ социаль-демократической фракціи и обвиняемыхъ въ участіи въ преступномъ заговорѣ. Требованіе это разсматривалось при закрытыхъ дверяхъ. Была выбрана комиссія, которой правительство представило собранныя имъ доказательства виновности 55 депутатовъ. Комиссія засѣдала весь день 2 іюня. Окончательнаго рѣшенія не было принято, такъ какъ въ ночь на 3 іюня были опубликованы именной Высочайшей указъ правительствующему сенату о роспускѣ Государственной Думы и Высочайшей манифестъ по этому предмету. Въ манифестѣ было сказано, что вторая Дума не оправдала ожиданій Государя Императора. «Не съ чистымъ сердцемъ, не съ желаніемъ укрѣпить Россію и улучшить ея строй приступили многія изъ присланныхъ отъ населенія лицъ къ работѣ, а съ явнымъ стремленіемъ увеличить смуту и способствовать разложенію государства. Дѣятельность этихъ лицъ въ Государственной Думѣ послужила не преодолимымъ препятствіемъ къ плодотворной работѣ. Въ средѣ самой Думы внесенъ былъ духъ вражды, помѣшавшій сплотиться достаточному числу членовъ ея, желавшихъ работать на пользу родной земли». Дума, говорилось далѣе въ манифестѣ, отвергла пра-

вительственные проекты, не остановившись даже предъ отклоненіемъ законовъ, каравшихъ открытое восхваляніе преступленій и сугубо наказывавшихъ сѣятелей смуты въ войскахъ. «Уклонившись отъ осужденія убійствъ и насилій, Государственная Дума не оказала и въ дѣлѣ водворенія порядка нравственнаго содѣйствія правительству». Она медлила съ обсужденіемъ бюджета; она отказала въ устраненіи изъ своего состава 55 членовъ, учаемыхъ въ тяжкихъ преступленіяхъ, и въ разрѣшеніи ареста наиболѣе виновныхъ изъ нихъ. Все это заставило Государя Императора рѣшиться на роспускъ Думы. Двукратный неуспѣхъ дѣятельности Государственной Думы объясняется въ манифестѣ несовершенствомъ избирательнаго закона. «Посему, — сказано дальше, — оставляя въ силѣ всѣ дарованныя подданнымъ нашимъ манифестомъ 17 октября 1905 г. и основными законами права, воспріяли Мы рѣшеніе измѣнить лишь самый способъ призыва выборныхъ отъ народа въ Государственную Думу, дабы каждая часть народа имѣла въ ней своихъ избранниковъ». Въ виду этого изданъ новый избирательный законъ 3 июня (см. выше, Государственное устройство). Созывъ третьей Думы, подлежащей избранію на основаніи новаго избирательнаго закона, назначенъ на 1 ноября 1907 г. Во время сессіи второй Государственной Думы, 15 марта 1907 г., въ Москвѣ, днемъ на улицѣ, былъ убитъ членъ первой Думы конституціоналистъ-демократъ Юлосъ. Въ первые мѣсяцы сессіи второй Государственной Думы дѣятельность военно-полевыхъ (окончательно отмѣненныхъ лишь 20 апрѣля) и военно-окружныхъ судовъ зна-

чительно ослабѣла; такъ, въ мартѣ было казнено всего 9 лицъ. Позже число казней, производимыхъ теперь по приговорамъ только военно-окружныхъ судовъ, вновь увеличилось. 27 июня опубликована новая редація 11 статей военно-судебнаго устава, утвержденная Государемъ на основаніи ст. 14 основныхъ законовъ, вводящей все относящееся къ устройству вооруженныхъ силъ Россіи въ сферу верховнаго управленія и, слѣдовательно, устраняющей по отношенію къ нимъ контроль Государственной Думы. На основаніи этой новеллы, подсудимый обязанъ избрать защитника и заявить о томъ при самомъ врученіи ему обвинительнаго акта, послѣ чего разбирательство въ военномъ судѣ назначается немедленно, такъ что защитнику крайне трудно ознакомиться съ дѣломъ; военный судъ освобожденъ отъ обязанности вызывать свидѣтелей. Число политическихъ арестовъ, значительное и во время сессіи Думы, еще болѣе возросло послѣ ея закрытія; между прочимъ, арестовано нѣсколько десятковъ членовъ Думы. Террористическіе акты и экспроприаціи не прекратились. Цѣлый рядъ губерній въ 1907 г. вновь постигнутъ неурожаемъ. На фабрикахъ произошло нѣсколько стачекъ. Въ юлѣ въ Самарѣ началась эпидемія холеры. Съ іюля началась подготовка къ выборамъ въ третью Государственную Думу. Разъяснительная дѣятельность министерства внутреннихъ дѣлъ еще болѣе суживаетъ кругъ людей, имѣющихъ избирательныя права. Среди партій происходитъ обсужденіе вопроса—принимать ли участіе въ выборахъ, или бойкотировать ихъ?

В. Водовозовъ.

СОДЕРЖАНІЕ: 1) Населеніе (I); 2) Государственное устройство (XII); 3) Церковь (XXVII); 4) Вооруженныя силы (XXVIII); 5) Государственное хозяйство (XXIX); 6) Землевлѣдѣніе (XXXV); 7) Аграрный вопросъ (XXXVII); 8) Сельское хозяйство (XLIII); 9) Промышленность (LI); 10) Рабочее законодательство (LVI); 11) Торговля (LXVIII); 12) Кредитныя учрежденія (LXXV); 13) Пути и средства сообщенія (LXXVII); 14) Революціонное движеніе въ Россіи (LXXIX); 15) Исторія 1895—1907 (LXXXV).

КОНЕЦЪ ВТОРОГО ДОПОЛНИТЕЛЬНОГО ТОМА.

№	Имя	Яркость.	Расстояние отъ солнца.	№	Имя	Яркость.	Расстояние отъ солнца.
1838							
275	Sapientia	12,0	2,77	327	Columbia	13,0	2,78
276	Adelheid	11,2	3,11	328	Gudrun	12,3	3,10
277	Elvira	13,1	2,89	329	Svea	12,1	2,47
278	Paulina	12,7	2,76	330	Adalberta	13,5	2,09
279	Thule	13,8	4,26	331	Etheridgea	12,5	3,02
280	Philia	14,1	2,94	332	Siri	12,6	2,77
281	Lucretia	13,6	2,19	333	Hadenia	12,7	3,12
1889							
282	Clorinde	13,3	2,34	334	Chicago	12,0	3,91
283	Emma	11,8	3,04	335	Roberta	11,6	2,47
284	Amalia	1,9	2,36	336	Lacadiera	11,8	2,25
285	Regina	14,9	3,06	337	Devasa	11,4	2,8
286	Iclea	13,2	3,20	338	Budrosa	12,1	2,91
287	Nephtys	10,7	2,35	339	Dorothea	12,8	3,01
1890							
288	Glauke	12,5	2,76	340	Eduarda	12,9	2,74
289	Nenetta	12,5	2,87	341	California	13,1	2,20
290	Bruna	13,9	2,33	342	Endymion	1,8	2,57
291	Alice	13,6	2,2	343	Ostara	13,5	2,41
292	Ludovica	12,5	2,53	344	Desiderata	11,7	2,59
293	Brasilia	12,9	2,87	345	Tercidina	11,2	2,33
294	Felicia	14,3	3,14	346	Hermentaria	11,5	2,80
295	Theresia	13,5	2,80	347	Pariana	12,0	2,61
296	Phaëtusa	13,3	2,23	348	May	12,9	2,97
297	Cecilia	13,3	3,16	349	Dembowska	9,8	2,92
298	Baptistina	13,5	6	350	Ornamenta	12,7	3,12
299	Thora	14,5	2,13	351	Yrsa	12,2	2,77
300	Geraldina	13,9	3,21	1893			
301	Bavaria	12,7	2,73	352	Gisela	12,1	2,19
302	Clarissa	13,9	2,41	353	Ruperto-Carola	14,2	2,73
1891							
303	Josephina	12,0	3,12	354	Eleonora	10,0	2,81
304	Olga	12,4	2,10	355	Gabriella	13,1	2,54
305	Gordonia	12,5	3,09	356	Liguria	11,9	2,76
306	Unitas	10,7	2,36	357	Ninina	12,2	3,16
307	Nike	10,1	2,91	358	Apollonia	12,5	2,88
308	Polyxo	11,0	2,75	359	Georgia	12,3	2,73
309	Fraternitas	12,7	2,63	360	Carlova	11,9	3,00
310	Margarita	13,5	2,6	361	Bononia	13,3	3,96
311	Claudia	13,0	2,89	362	Havnna	11,1	2,58
312	Pierretta	12,5	2,78	363	Padua	11,6	2,75
313	Chaldaea	10,3	2,38	364	Isara	11,7	2,22
314	Rosalia	14,0	3,15	365	Corduba	12,2	2,80
315	Constantia	14,0	2,24	366	Vincentina	12,3	3,14
316	Goberta	13,3	3,17	367	Amicitia	12,5	2,22
317	Roxane	12,2	2,29	368	Haïdea	13,5	3,06
318	Magdalena	13,2	3,21	369	Aëria	12,9	2,65
319	Leona	14,2	3,11	370	Modestia	1,8	2,32
320	Katharina	11,2	3,01	371	Bohemia	11,8	2,73
321	Florentina	13,2	2,89	372	Palma	10,5	3,14
322	Phæo	12,3	2,78	373	Melusina	12,8	3,11
323	Bruca	13,0	2,16	374	Burgundia	11,7	2,78
1892							
324	Bamberga	9,9	2,58	375	Ursula	11,0	3,13
325	Heidelberga	12,4	3,21	376	Geometria	11,8	2,29
326	Tamara	11,1	2,32	377	Campania	11,5	2,69
1894							
327	Columbia	13,0	2,78	378	Holmia	12,6	2,78
328	Gudrun	12,3	3,10	379	Huenna	12,6	3,13
329	Svea	12,1	2,47	380	Fiducia	12,6	2,68
330	Adalberta	13,5	2,09	381	Myrrha	12,4	3,20
331	Etheridgea	12,5	3,02	382	Dodona	12,1	3,11
332	Siri	12,6	2,77				
333	Hadenia	12,7	3,12				
334	Chicago	12,0	3,91				
335	Roberta	11,6	2,47				
336	Lacadiera	11,8	2,25				
337	Devasa	11,4	2,8				
338	Budrosa	12,1	2,91				
339	Dorothea	12,8	3,01				
340	Eduarda	12,9	2,74				
341	California	13,1	2,20				
342	Endymion	1,8	2,57				
343	Ostara	13,5	2,41				
344	Desiderata	11,7	2,59				
345	Tercidina	11,2	2,33				
346	Hermentaria	11,5	2,80				
347	Pariana	12,0	2,61				
348	May	12,9	2,97				
349	Dembowska	9,8	2,92				
350	Ornamenta	12,7	3,12				
351	Yrsa	12,2	2,77				

№	Имя	Яркость	Расстояние от солнца.	№	Имя	Яркость	Расстояние от солнца.
383	Janina	13,3	3,13	438		12,3	2,55
384	Burdigala	11,7	2,65	439	Ohio	12,7	3,13
385	Imatar	10,3	2,84	440	Theodora	13,1	2,21
386	Siegena	10,5	2,90	441		12,5	2,81
387	Aquitania	9,8	2,71		1899		
388	Charybdis	11,7	3,00	442	Eichsfeldia	12,1	2,35
389	Industria	11,1	2,61	443	Photographica	12,5	2,22
390	Alma	13,5	2,65	444	Gyptis	11,2	2,77
391	Ingeborg	13,2	2,32	445	Edua	12,6	3,18
392	Wilhelmina	12,2	3,00	446	Aeternitas	11,4	2,79
393	Lampetia	11,0	2,78	447	Valentina	12,1	2,99
394	Arduina	13,0	2,77	448	Natalia	13,7	3,15
395	Delia	13,0	2,78	449	Hamburga	12,0	2,55
396	Aeolia	13,2	2,74	450	Brigitta	12,2	3,01
397	Vienna	12,6	2,63	451	Patientia	10,7	3,06
398		12,0	2,99	452		16,7	2,85
	1895				1900		
399	Persephone	13,0	3,05	453		12,3	2,18
400		14,5	3,13	454	Mathesis	11,6	2,63
401	Ottilia	12,6	3,34	455	Bruchsalia	11,6	2,66
402	Chloë	10,7	2,56	456	Abnoba	12,4	2,79
403	Cyane	12,0	2,81	457	Alleghenia	15,1	3,09
404	Arsinoë	13,0	2,59	458	Hercynia	14,0	2,97
405	Thia	11,0	2,58	459		13,7	2,63
406		13,5	2,91	460	Scania	13,9	2,72
407	Arachne	11,9	2,62	461		14,3	3,18
408	Fama	13,4	3,17	462	Eriphyla	13,5	2,87
409	Aspasia	10,7	2,58	463		15,0	2,39
	1896				1901		
410		11,9	2,83	464		12,2	2,83
411		12,5	2,89	465		13,5	3,19
412	Elisabetha	12,1	2,79	466		11,8	3,34
413	Edburga	12,2	2,58	467		14,3	2,94
414		13,4	3,50	468		13,1	3,14
415	Galatia	11,6	2,79	469		11,2	3,33
416	Vaticana	11,5	2,49	470	Kilia	12,4	2,40
417	Suevia	12,7	2,80	471		10,1	2,88
418	Alemannia	12,6	2,59	472	Roma	11,5	2,55
419	Aurelia	11,1	2,59	473		13,3	2,98
420	Bertholda	14,3	3,41	474		13,0	2,47
421	Zähringia	14,2	2,54	475	Oclo	12,5	2,59
422	Berolina	13,4	2,23	476	Hedwiga	11,3	2,65
423	Diotima	11,2	3,07	477	Italia	12,1	2,40
424	Gratia	12,8	2,77	478	Tergesta	10,9	3,01
425	Cornelia	13,1	2,88	479		13,0	2,73
	1897			480		11,5	2,64
426		11,5	2,89		1902*)		
427		13,1	2,97	481		11,6	2,74
428	Monachia	13,5	2,31	482	Petrina	12,0	3,00
429		11,5	2,62	483	Seppina	12,5	3,43
430		13,2	2,83	484	Pittsburghia	12,9	2,68
431		12,6	3,12	485		11,4	2,73
432	Pythia	11,3	2,37	486		13,5	2,46
	1898			487	Venetia	11,8	2,67
433	Eros	9,7		488	Kreusa		3,14
434	Hungaria	11,8	1,94	489			3,15
435	Ella	12,1	2,45	490			3,18
436	Patricia	12,4	3,19	491	Carina		3,20
437		12,7	2,38	492			3,10

*) Кроме того, в 1902 г. открыты №№ 493—499, в 1903 г. №№ 500—520 и в 1904 г. №№ 521—548.

Оглавление приложений и рисунковъ II дополнительнаго тома.

А. Приложенія:	<i>Стр.</i>
Кузнечные горы	34
Ляоянское сраженіе.	116
Мукденское сраженіе	218
Нефтяной двигатель Дизеля	270
Освѣщеніе калильное	360
Гидрологическая карта Европейскаго Ледовитаго океана	440
Карта Южнаго Полярнаго пространства	460
Планъ Портъ-Артура	484
Пулеметы I и II	628
Скорострѣльные орудія I, II, III и IV	688
Сталь I и II	762
Токио, планъ	830
Фототропизмъ	856
Цзинь-чжоу	872
Органы чувствъ у растений	900
Электрическіе прожекторы	
Россія (картограммы):	
Населеніе: 1) Распределеніе главнѣйшихъ народностей Европ. Россіи по родному языку.—2) Грамотные	X
Сельское хозяйство: 1) Отношеніе пахотной земли къ общей площади.—2) Отношеніе посѣвной площади къ площади пахотной земли	XLIV
Б. Рисунки въ текстѣ:	
Кристаллическіе скелеты (1 рис.)	16
Листосложеніе (1 рис.)	89
Малярійный комаръ (5 рис.)	135—136
Оливинъ (1 рис.)	338
Ольвія (планъ)	341
Параметръ (1 рис.)	376
Свѣтолюбы (1 рис.)	604
Статоцисты (2 рис.)	701—702
Телескопическіе глаза (1 рис.)	743
Тератологія растений (7 рис.)	747—750
Трубы гончарныя (6 рис.)	783—786
Урноподобныя клѣтки (2 рис.)	801—802
Цвѣтоложе (3 рис.)	851
Чаша золотопромывательная	866
Органы чувствъ у растений (1 рис.)	873
Щитокъ (2 рис.)	896

ОПЕЧАТКИ и ПОПРАВКИ.

Стран.	Столб.	Строка.	Напечатано:	Слѣдуетъ читать:
I ДОПОЛН. ПОЛУТОМЪ.				
100	1	24 св.	аммилинъ	аммелинъ
142	1	18 св.	серебро	золото
II ДОПОЛН. ПОЛУТОМЪ.				
496	1	26 св.	$\beta\beta$ -дихлоропропионовая	$\alpha\alpha$ -дихлоропропионовая
III ДОПОЛН. ПОЛУТОМЪ.				
416	1	26 св.	винокуреннаго налога (см. XXIII, 730).	винокуреннаго налога; взиманіе этого налога съ 1 сентября 1902 г. вновь постановлено (см. XXIII, 730)
429	1	8 св.	Закономъ 29 марта 1899 г.	Закономъ 3 іюня 1902 г.
IV ДОПОЛН. ПОЛУТОМЪ.				
713	2	25 св.	вступившее въ дѣйствіе съ 1 января 1907 г.	предполагавшееся къ введенію въ дѣйствіе съ 1 января 1907 г., но отсроченное въ виду финансовыхъ затрудненій.
XXXV	1	25 св.	9) Землевладѣніе.	6) Землевладѣніе.